



# Panasonic®

## Brugervejledning Plasmafjernsyn

Modelnummer **TH-42PZ80E**  
**TH-46PZ80E**  
**TH-50PZ80E**

# VIERA

VIERA  
Link



DVB®



FULL  
HD  
1920x1080p

HD  
ready  
1080p

HDMI™  
HIGH-DEFINITION MULTIMEDIA INTERFACE

Læs denne betjeningsvejledning, inden De begynder at anvende Deres apparat og gem den til fremtidig konsultation.

De i denne betjeningsvejledning viste illustrationer er kun til illustrationsformål.

Se venligst Deres Pan europæiske garantikort, hvis De har behov for at kontakte Deres lokale Panasonic-forhandler og få assistance.

Dansk



TQB0E0597K

Lav Deres dagligstue om til en biograf!

## Oplev et forbløffende niveau af multi-



### Angående DVB-funktioner

- Alle funktioner, som er relaterede til DVB (Digital Video Broadcasting) vil fungere i områder, hvor DVB-T (MPEG2) digital, jordbaseret sending modtages. Rådfør dig med din lokale Panasonic-forhandler angående, hvilke område, der dækkes.
- DVB-funktioner er muligvis ikke til rådighed i nogle lande.
- Nogle funktioner er muligvis ikke til rådighed i nogle lande.
- Dette fjernsyn er udrustet med DVB-specifikationer. Dog kan der ikke garanteres for fremtidige DVB-tjenester.

# media spænding

## Oplev fin multi-media

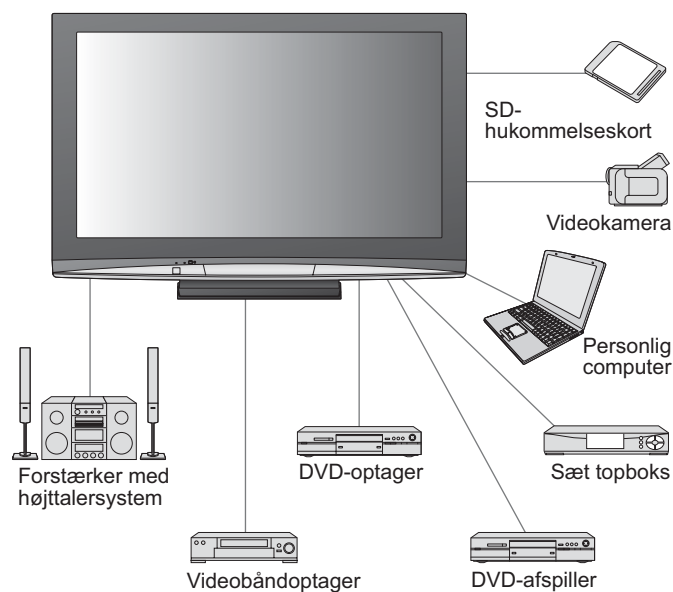

### Op til 100.000 timers levetid for plasmapanel

Det plasmaskærmpanel, som anvendes i 2008 VIERA-fjernsynsområde er beregnet til at holde i 100.000 timer.\*

\*Denne beregning er baseret på den tid, det tager panelets lys at blive reduceret til halvdelen af dets maksimale niveau. Den tid, det tager at nå dette niveau, kan variere, alt efter billedindholdet og de omgivelser, hvori fjernsynet anvendes. Billedbibeholdelse og fejlfunktioner er ikke medregnet.

# Indhold

## Husk at læse

- Sikkerhedsforanstaltninger ..... 4 (Advarsel / Forsigtig)
- Bemærkninger ..... 5
- Vedligeholdelse ..... 5

## Kvik-start vejledning

- Tilbehør / Ekstraudstyr ..... 6
- Identifikation af kontrolknapperne ... 9
- Grundlæggende tilslutning ... 10
- Automatisk opsætning ..... 12

## Nyd dit fjernsyn!

### Grundlæggende egenskaber

- For at se fjernsyn ..... 14
- Brug af Programguide ..... 17
- For at se TV-tekst ..... 18
- For at se videobånd og DVD'er ..... 20

### Avancerede egenskaber

- Sådan bruges menu-funktionerne ..... 22 (billede, lyd kvalitet etc.)
- DVB-indstillinger (DVB) ..... 26 (betalingsfjernsyn, software-opdatering, tidsindstilling)
- Redigering af programmer ..... 28
- Indstilling af programmer ..... 30
- Kontrol af programbrugere ..... 32
- Genopret indstillinger ..... 33
- Indgangsetiketter ..... 34
- Visning af PC-skærm på fjernsynsskærmen ... 35
- Se fra SD-kort (fotos) ..... 36
- Link-funktioner ..... 38 (Q-Link / VIERA Link)
- Tilsluttet udstyr ..... 44

### Hyppe stillede spørgsmål etc.

- Teknisk information ..... 46
- Hyppe stillede spørgsmål ..... 49
- Specifikationer ..... 51
- Licens ..... 52

# Sikkerhedsforanstaltninger

## Advarsel

### Håndtering af netstikket og netledningen

- Sæt netstikket helt ind i stikkontakten. (Hvis netstikket er løst, kan det frembringe varme og være årsag til brand.)
- Sørg for en nem adgang til strømforsynings kilde.
- Sørg for, at jordstiften på netstikket er korrekt tilsluttet, for at undgå elektrisk stød.
  - Et apparat med KLASSE I-konstruktion skal sluttes til en stikkontakt i væggen med en beskyttende jordtilslutning.
- Rør ikke ved netstikket med våde hænder. (Dette kan resultere i elektrisk stød.)
- Anvend ikke nogen anden netledning end den, der følger med dette fjernsyn. (Brand eller elektrisk stød kan blive resultatet.)
- Vær påpasselig med ikke at beskadige netledningen. (En beskadiget netledning kan være årsag til brand og elektrisk stød.)
  - Flyt ikke fjernsynet med ledningen sat i stikkontakten.
  - Anbring ikke tunge genstande på ledningen og placer ikke ledningen i nærheden af varme genstande.
  - Lad være med at sno ledningen, bøje den for meget og strække den.
  - Træk ikke i ledningen. Tag fat i netstikket, når De tager ledningen ud af forbindelse.
  - Anvend ikke et netstik eller en stikkontakt, som er beskadiget.

Hvis De opdager noget unormalt skal De øjeblikkeligt tage netstikket ud af forbindelse!



Vekselstrøm  
220-240 V,  
50 / 60 Hz



### Strømkilde

- Dette fjernsyn er beregnet til at fungere ved 220-240 V AC, 50 / 60 Hz.

### Tag ikke dækslerne af De må ALDRIG selv foretage ændringer af apparatet

(Højspændingsdele kan være årsag til alvorlige elektriske stød.)

- Få apparatet undersøgt, indstillet eller repareret hos den lokale Panasonic-forhandler.

### Hold væske borte fra fjernsynet

- Produktet må ikke udsættes for dryp eller tilsprøjtning, da dette kan medføre brand eller elektrisk stød.
- Anbring ikke beholdere indeholdende væske (blomstervaser, kopper, kosmetik, eller lignende) oven på apparatet. (heller ikke på hylde osv. anbragt over apparatet)

### Udsæt ikke fjernsynet for direkte sol og andre varmekilder

- Undgå at udsætte TV-apparatet for direkte sollys og andre varmekilder. For at undgå ild må du aldrig anbringe nogen form for lys eller åben flamme oven på eller i nærheden af fjernsynsenheden.

### Stik ikke fremmedlegemer ind i apparatet

- Lad ikke nogen genstande falde ned i fjernsynet gennem luftventilerne (dette kan medføre brand eller elektrisk stød).

### Anbring ikke fjernsynet på en hældende eller ustabil overflade

- Fjernsynet kan falde af eller vælte.

### Anvend kun den beregnede hylde eller det beregnede monteringsudstyr

- Hvis der anvendes en ikke-godkendt sokkel eller anden holder, kan fjernsynet blive ustabil, og der er risiko for kvæstelser. Husk at bede Deres lokale Panasonic-forhandler om at gøre apparatet klar.
- Brug godkendte sokler/beslag (s. 6).

### Lad ikke børn få lov til at røre ved SD-kort

- I lighed med andre mindre genstande kan SD-kort blive slugt af små børn. Fjern altid SD-kort efter brugen.

# Bemærkninger

## Forsigtig

### ■ Når De rengør fjernsynet, skal De tage netstikket ud

- Rengøring af et energiladet apparat kan føre til elektrisk stød.

### ■ Hvis fjernsynet ikke skal bruges i længere tid, skal du tage stikket ud af stikkontakten

- Fjernsynet vil forbruge nogen strøm, selv hvis der er slukket for det (OFF), så længe netstikket stadig sidder i en strømførende stikkontakt.

### ■ Skal holdes i opret stilling under transport

- Hvis fjernsynet transporteres med dets billedskærm vendende opad eller nedad, kan dets interne kredsløb blive beskadiget.

### ■ Sørg for tilstrækkelig plads omkring apparatet, så varmen kan slippe væk

Mindste afstand

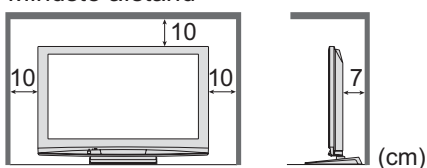

- Ved anvendelse af hylden skal mellemrummet bevares mellem bunden af fjernsynet og gulvets overflade.
- Ved anvendelse af vægbeslaget skal du følge betjeningsvejledningen til det.

### ■ Bloker ikke ventilationsåbningerne på bagsiden af apparatet

- Hvis ventilationen blokeres af aviser, duge, gardiner osv. kan der opstå overophedning, brand eller elektrisk stød.

### ■ Udsæt ikke ørerne for kraftig lyd fra hovedtelefonerne

- Der kan opstå irreversible skader.

### Lad ikke et stillbillede blive stående i lang tid

Dette bevirker, at billedet forbliver på plasmaskærmen ("billedbibeholdelse"). Dette regnes ikke for en fejlfunktion og dækkes ikke af garantien.

Typiske stillbilleder

- Programnummer og andre logoer
- Billede vist i 4:3 indstilling
- Videospil
- Computerbillede



For at forhindre billedbibeholdelse, sænkes kontrasten automatisk efter et par minutter, hvis der ikke sendes nogen signaler eller udføres nogen betjening. (s. 49)

### ■ Automatisk standby-funktion

- Hvis der ikke modtages noget signal og der ikke udføres nogen betjening i analog tv-indstilling i 30 minutter, vil tv'et automatisk gå i standby.

### ■ Hold fjernsynet på afstand fra disse typer af udstyr

- Elektronisk udstyr  
Det er særlig vigtigt ikke at anbringe videoudstyr i nærheden af apparatet (elektromagnetisk interferens kan forvrænge billeder / lyd).
- Udstyr med en infrarød sensor  
Dette fjernsyn udsender også infrarøde ståler (dette kan påvirke funktionen af andet udstyr).

## Vedligeholdelse

Tag først netstikket ud af stikkontakten.

### Displaypanel

Almindelig pleje: Tør forsigtigt overfladen ren for snavs med en blød klud.

Kraftig forurening: Tør overfladen af med en blød klud, der er fugtet med rent vand eller fortyndet neutralt rengøringsmiddel (1 del rengøringsmiddel til 100 dele vand). Anvend derefter en blød klud til at tørre overfladen ren, til den er tør.

#### Forsigtig

- Displaypanelets overflade har undergået en specialbehandling og kan nemt lide skade.  
Lad være med at banke på eller ridse overfladen med en fingernegl eller andre hårde objekter.
- Vær påpasselig med ikke at udsætte overfladen for insektmiddel, opløsningsmidler, fortynder eller andre flygtige substanser (dette kan forringe kvaliteten af overfladen).

### Kabinet, Hylde

Almindelig pleje: Tør overfladen ren med en tør, blød klud.

Kraftig forurening: Fugt en blød klud med rent vand eller vand, som indeholder en smule neutralt rengøringsmiddel. Vrid derefter kluden op og tør overfladen ren med den. Tør til sidst overfladen ren med en tør klud.

#### Forsigtig

- Vær påpasselig med ikke at udsætte fjernsynets overflader for rengøringsmidler.  
(Væske inden i fjernsynet kan føre til fejlfunktion af apparatet.)
- Vær påpasselig med ikke at udsætte overfladerne for insektmiddel, opløsningsmidler, fortynder eller andre flygtige substanser.  
(dette kan ødelægge overfladen ved at lakken skaller af).
- Lad ikke kabinettet eller hylden være i kontakt med gummi- eller PVC-substanser i længere tid.

### Netstik

Tør jævnligt netstikket af med en tør klud. (Fugt og støv kan føre til brand eller elektrisk stød.)

# Tilbehør / Ekstraudstyr

## Standardtilbehør

- Fjernbetjening  
● N2QAYB000239



- Brugervejledning
- Pan europæisk garanti

Kontroller, at De har modtaget de viste tilbehørsdele og ting

- Batterier til fjernbetjeningen (2)  
● R6 (UM3)



- Renseklud



- Klemmer (2)  
→ s. 8

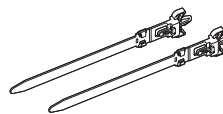

- Netledning  
→ s. 11



- Hylde (ST-42R3-W2 / ST-50R3-W2)

- TBLX0043 (TH-42PZ80E)
- TBLX0045 (TH-46PZ80E / TH-50PZ80E)

→ s. 7

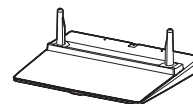

- Dette produkt indeholder potentielt farlige dele (f.eks. plastikposer), som børn kan komme til at indånde eller sluge. Opbevar disse dele utilgængeligt for børn.

## Ekstraudstyr

Stativ til plasmafjernsyn

- TY-S42PZ80W (TH-42PZ80E)
- TY-S46PZ80W (TH-46PZ80E)
- TY-S50PZ80W (TH-50PZ80E)

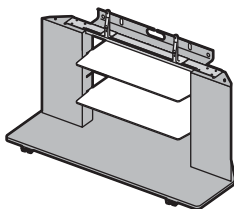

Vægbeslag (lodret)

- TY-WK42PV3W
- TY-WK42PV4W

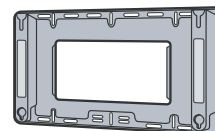

(vinkel)

- TY-WK42PR3W
- TY-WK42PR4W

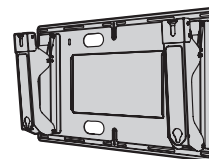

### Forsigtig

- For at opretholde apparatets ydelse og sikkerhed, er det meget vigtigt at man beder forhandleren eller en leverandør med licens om at sikre vægbeslaget.
- Læs omhyggeligt de anvisninger, som følger med højttalerne eller hyliden, og tag alle forholdsregler for at forhindre, at fjernsynet vælter.
- Hånder fjernsynet med forsigtighed under installationen, da skade på produktet kan ske, hvis det udsættes for slag eller andre påvirkninger.

## Isætning af fjernbetjeningens batterier

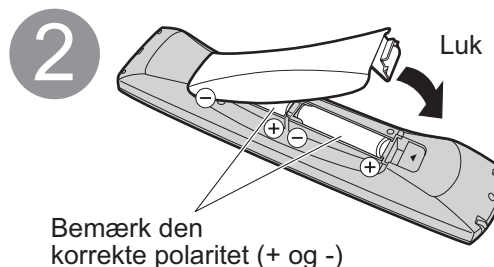
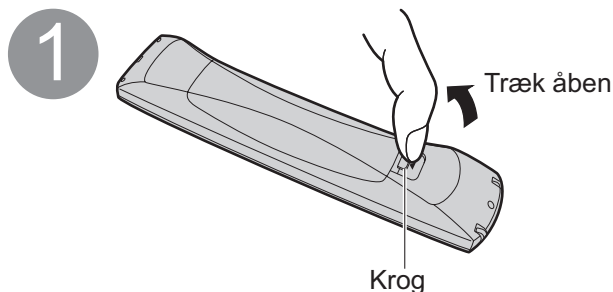

### Forsigtig

- Forkert isætning kan føre til batterilækage og korrosion, hvilket kan være årsag til beskadigelse af fjernbetjeningen.
- Anvend ikke gamle og nye batterier sammen.
- Anvend ikke forskellige typer batterier sammen (som for eksempel alkaline- og manganbatterier).
- Anvend ikke genopladelige (Ni-Cd) batterier.
- Lad være med at brænde og skille batterier ad.  
Batterier må ikke udsættes for kraftig varme som f.eks. solskin, ild eller lignende.

## Montering af soklen

### Advarsel

Undlad at skille soklen ad og foretage ændringer af den.

- I modsat fald kan enheden tippe forover og blive beskadiget, ligesom det kan medføre personskader.

### Forsigtig

Anvend ikke andre fjernsyn og display.

- I modsat fald kan enheden tippe forover og blive beskadiget, ligesom det kan medføre personskader.

Brug ikke soklen, hvis den bliver bøjet, får revner eller på anden måde bliver defekt.

- Hvis du bruger en defekt hyld, kan den blive beskadiget yderligere, hvilket kan medføre personskader. Kontakt den forhandler eller forretning, hvor du har købt hylden, så hurtigt som muligt.

Sørg for, at alle bolte spændes helt fast i forbindelse med montering.

- Hvis det ikke sikres, at skruer strammes korrekt under monteringen, vil hylden ikke være stærk nok til at støtte fjernsynet, og det kan vælte og blive beskadiget, hvilket kan medføre personskade.

Sørg for, at fjernsynet ikke vælter.

- I tilfælde af rystelser eller hvis børn kravler op på soklen, mens tv'et monteret, kan tv'et vælte, hvilket kan medføre personskader.

Der skal to eller flere personer til at montere eller flytte tv'et.

- Hvis der ikke er to eller flere personer til stede ved dette arbejde, er der risiko for at tv'et tabes, hvilket kan medføre personskader.

Ⓐ Monteringskrue (4)  
(sølv)  
M5 × 18

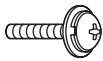

M5 × 18

Ⓑ Monteringskrue (4)  
(sort)  
M5 × 25

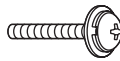

M5 × 25

Ⓒ Stang (2)

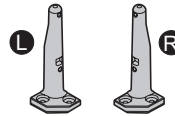

Ⓓ Sokkel

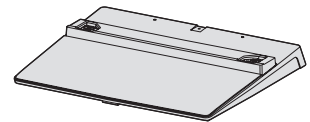

### Samling af soklen

Anvend de fire monteringskrue (A) til at fastgøre den venstre og højre stang forsvarligt på foden.

- Sørg for, at skruerne er strammet forsvarligt.
- Skruer du monteringskrue den forkerte vej i, vil gevindene blive ødelagt.
- Mærket "L" eller "R" er stemplet på bunden af stangen.

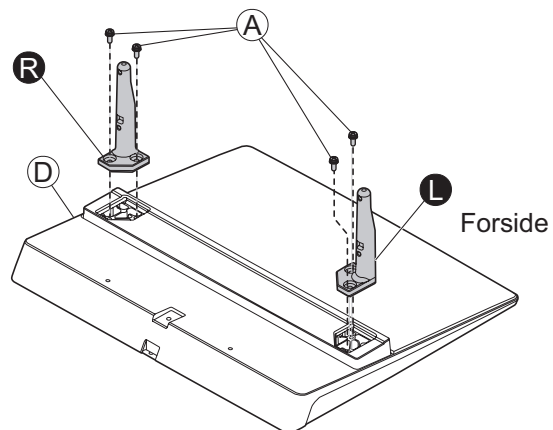

### Sikring af plasmas-tv'et

Brug monteringskrue (B) til at fastgøre skærmen ordentligt.

- Sørg for, at skruerne er strammet forsvarligt.
- Udfør arbejdet på et plant underlag.

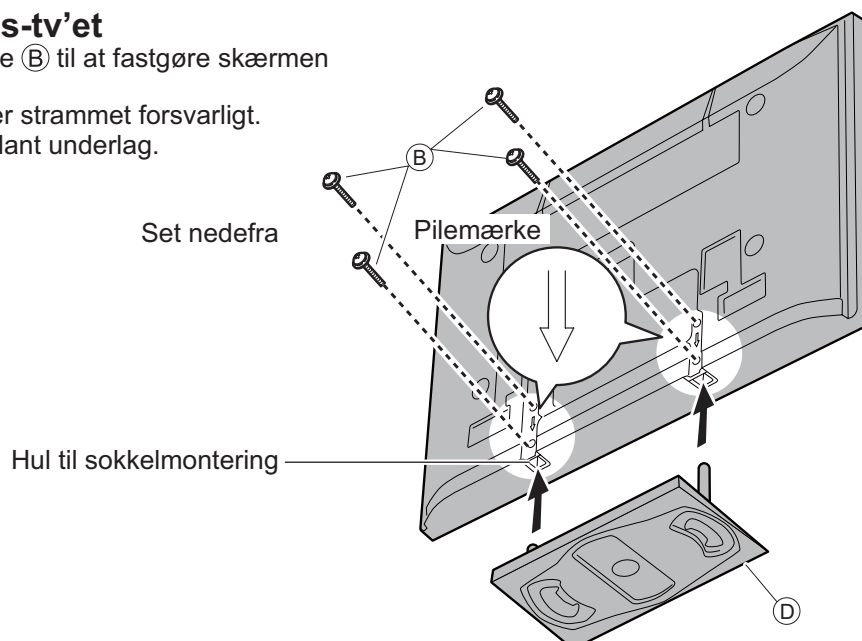

# Tilbehør / Ekstraudstyr

## Påsætning af klemmen

Bagsiden af fjernsynet

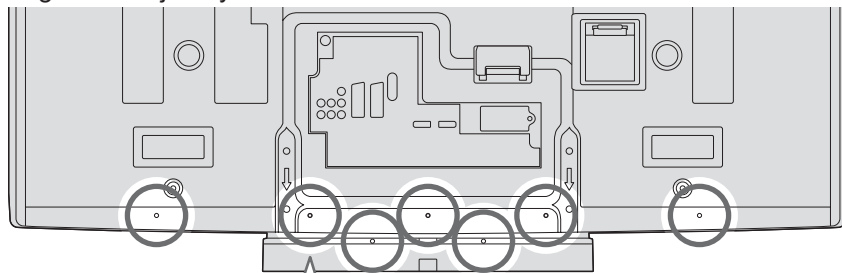

- Bind ikke RF-kablet og netledningen sammen (dette kan føre til billedforvrængning).
- Fastgør om nødvendigt kablerne med klemmer.
- Følg ekstraudstyrets samplingsvejledning for at fastgøre kabler, når De anvender ekstraudstyr.

### ■ Monter spændet

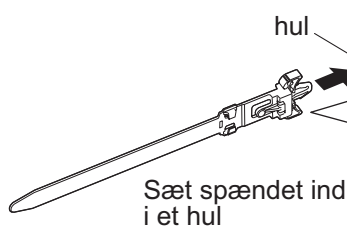

For at fjerne fra fjernsynet:

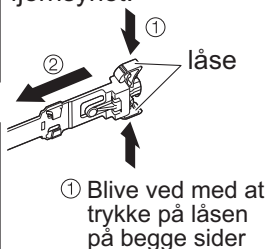

### ■ Bind kablerne sammen

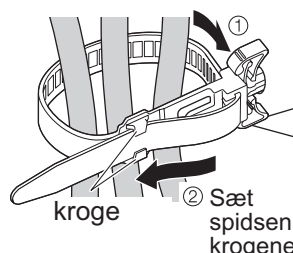

Frigørelse:

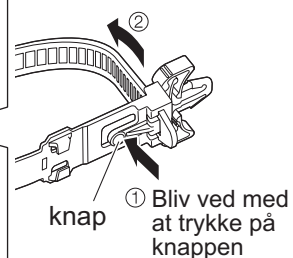

## Indstil panelet til den ønskede vinkel

- Sørg for, at soklen ikke hænger ud over fodens kant, selv hvis fjernsynet drejes til den fulde rotationsrækkevidde.
- Placer ikke nogen genstande eller hænder inden for den fulde rotationsrækkevidde.



- TH-42PZ80E  
a: 521 mm / b: 425 mm / c: 15°
- TH-46PZ80E, TH-50PZ80E  
a: 513 mm / b: 453 mm / c: 10°

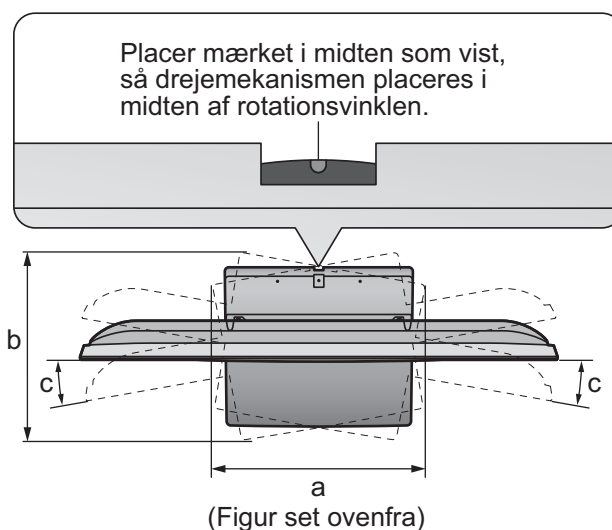



# Identifikation af kontrolknapperne

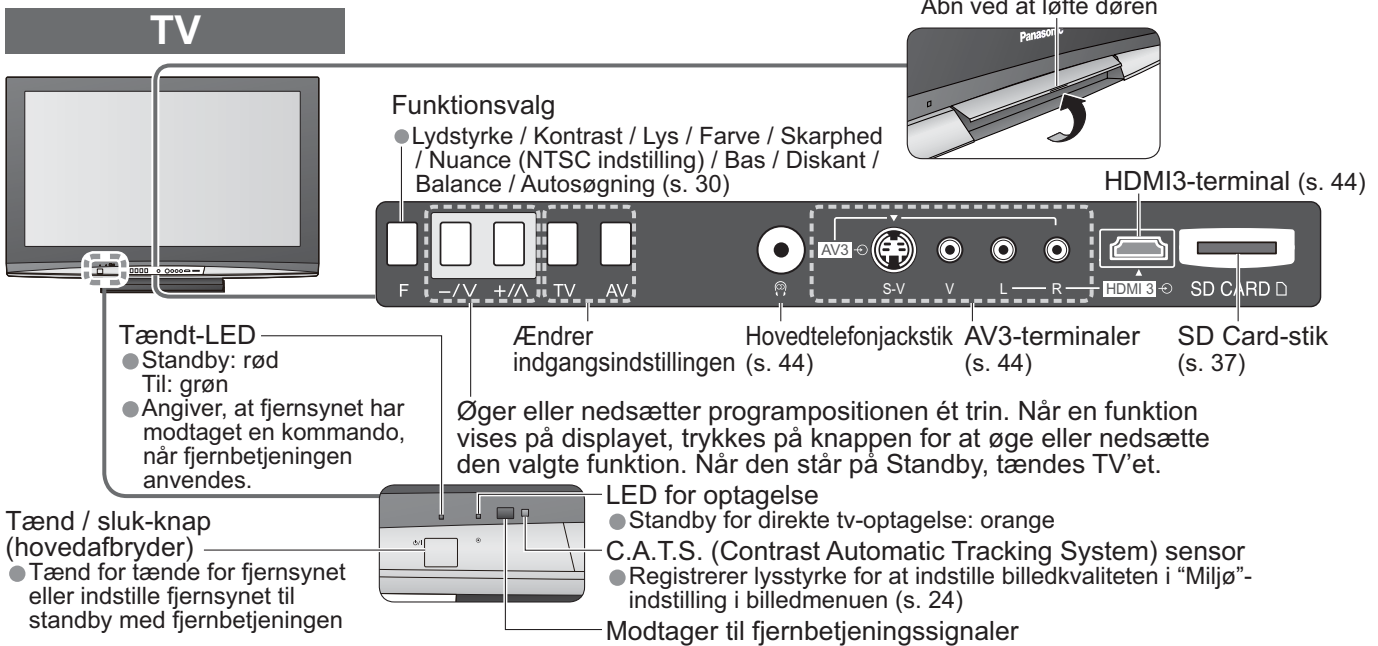

## Fjernbetjening

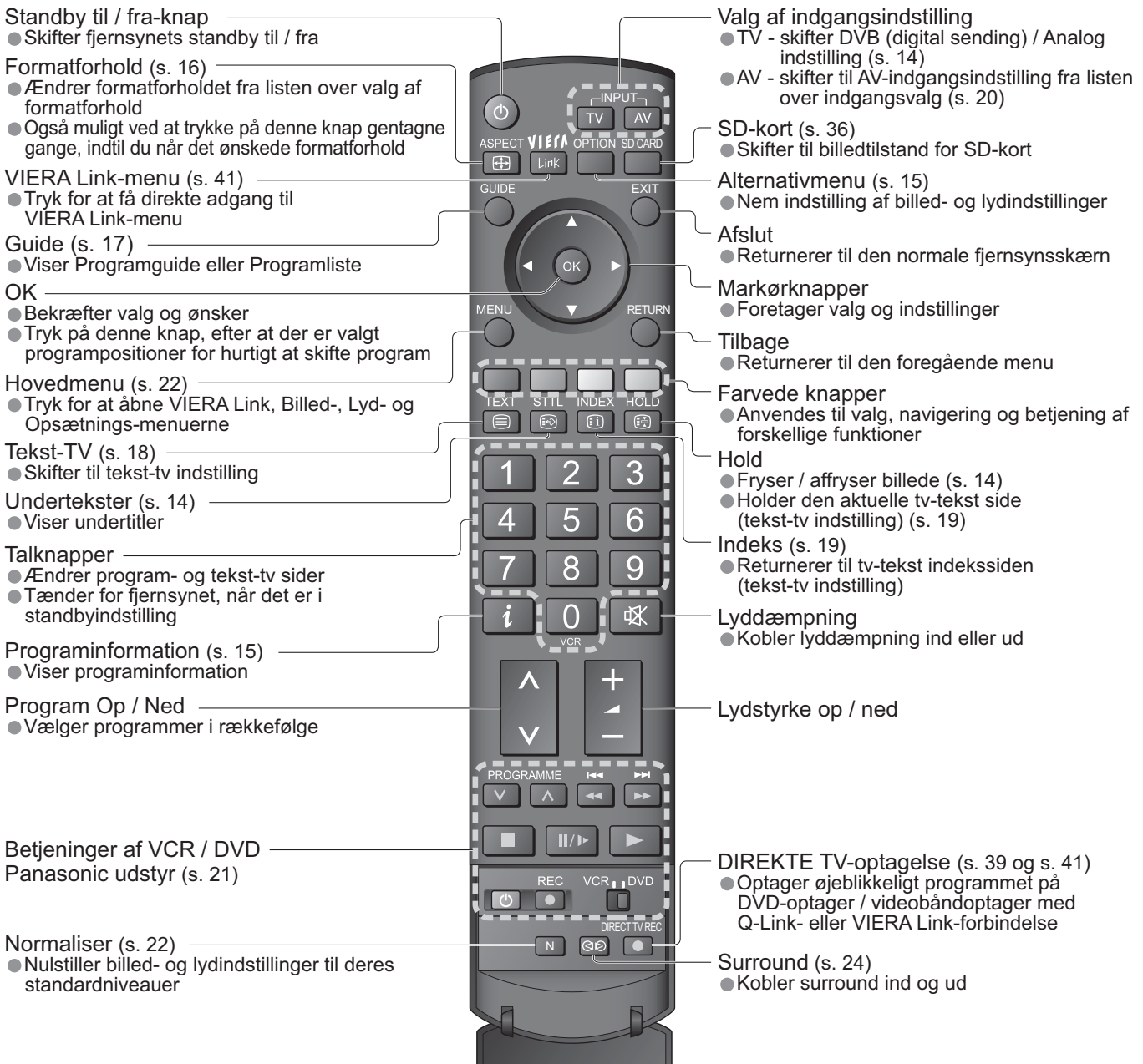

# Grundlæggende tilslutning

Det viste eksterne udstyr og de viste kabler følger ikke med dette fjernsyn.

Sørg venligst for, at apparatet er taget ud af forbindelse med stikkontakten i væggen, inden ledninger sættes i eller tages ud af forbindelse. Når du tager netledningen ud af forbindelse, skal du være absolut sikker på, at du tager netstikket ud af kontakten først.

## Eksempel 1 Tilslutning af antenne

### Kun fjernsyn

Bagsiden af fjernsynet

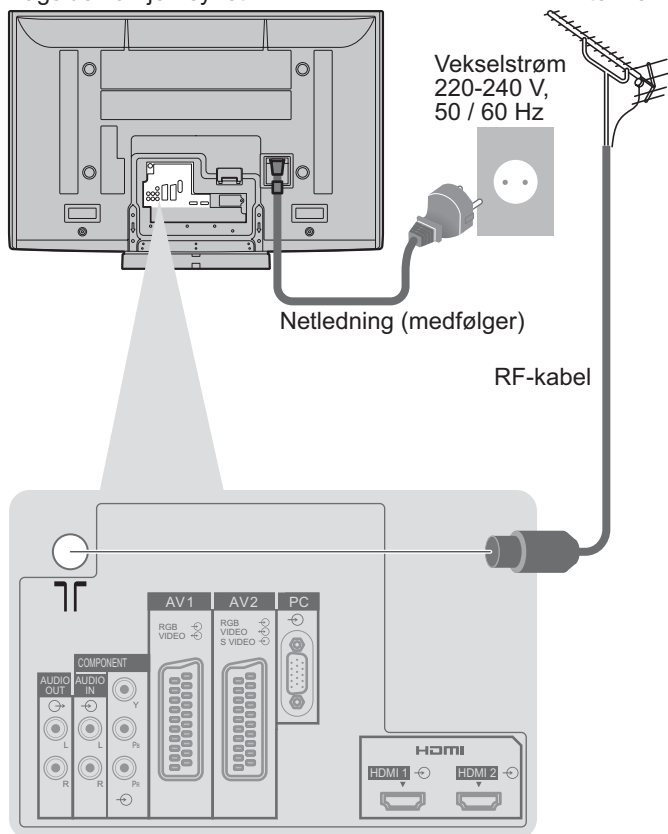

## Eksempel 2 Tilslutning af DVD-optager / videobåndoptager

### Fjernsyn, DVD-optager eller videobåndoptager

Bagsiden af fjernsynet

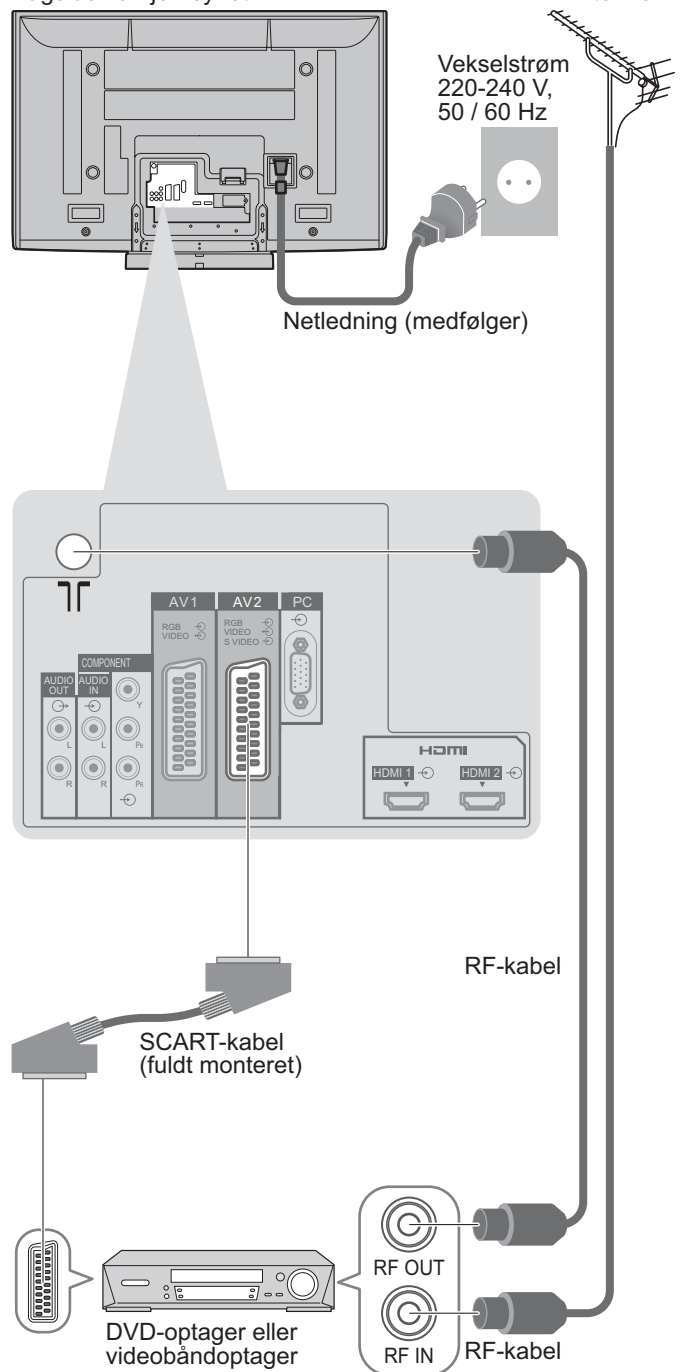

### Bemærk

- Slut til AV1 / AV2 for en DVD-optager / videobåndoptager, som understøtter Q-Link (s. 39).
- HDMI-kompatibelt udstyr kan sluttes til HDMI-terminalerne (HDMI1 / HDMI2 / HDMI3) ved hjælp af HDMI-kablet (s. 44).
- Q-Link-tilslutning → s. 38
- VIERA Link-tilslutning → s. 38
- Læs også betjeningsvejledningen til udstyret.

### Eksempel 3

## Tilslutning af DVD-optager / videobåndoptager og Sæt topboks

### Fjernsyn, DVD-optager / videobåndoptager og Sæt topboks

Bagsiden af fjernsynet

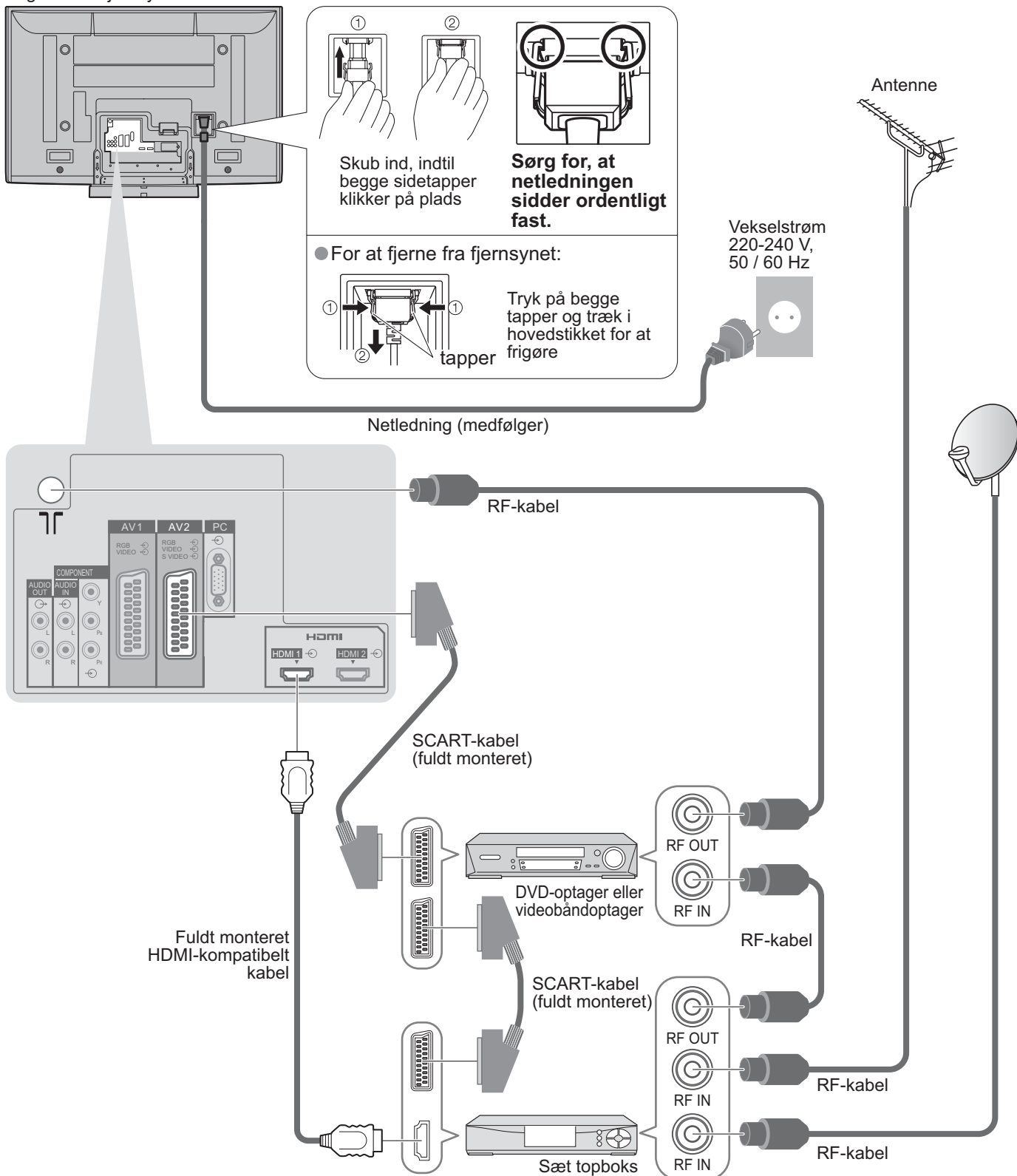

# Automatisk opsætning

Søger efter og gemmer automatisk fjernsynsprogrammer.  
Disse trin er ikke nødvendige, hvis klargøringen er blevet udført af en lokal forhandler.

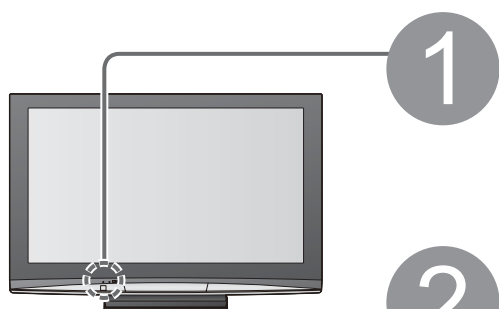

1

**Slut fjernsynet til stikkontakten i væggen og tænd for det**  
(Det tager et par sekunder inden displayet vises)

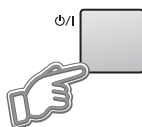

- De kan nu anvende fjernbetjeningen til at tænde for apparatet eller indstille det til standby. (Tændt-LED: Til)

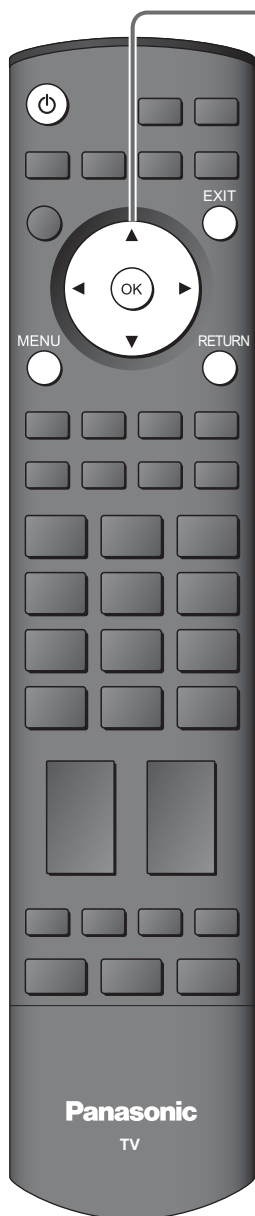

2

**Vælger sproget**

Menüsprache			
Deutsch	Dansk	Polski	Srpski
English	Svenska	čeština	Hrvatski
Français	Norsk	Magyar	Slovenščina
Italiano	Suomi	Slovenčina	Latviešu
Español	Türkçe	Български	eesti keel
Português	Ελληνικά	Română	Lietuvių
Nederlands			

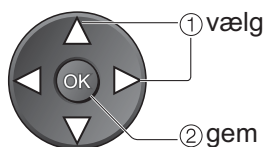

3

**Vælg dit land**

Land		
Tyskland	Danmark	Polen
Østrig	Sverige	Tjekkiet
Frankrig	Norge	Ungarn
Italien	Finland	Slovakiet
Spanien	Luxembourg	Østeuropa
Portugal	Belgien	
Schweiz	Nederlandene	
Malta	Tyrkiet	
Andorra	Grækenland	

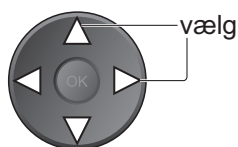

- Afhængigt af de valgte lande skal du muligvis også vælge regionen.

4

**Start den automatiske opsætning**



Autosøgning - digital og analog				
Digital søg	5			41
Analog søg	2	78	41	
Dette tager cirka 6 minutter.				
Kanal	Programnavn	Tyrsa	Kvalitet	
62	CBBC Channel	Gratis	10	
62	BBC Radio Wales	Gratis	10	
62	E4	Gratis	10	
62	Cartoon Nwk	Gratis	10	
29		Analog	-	
33	BBC1	Analog	-	
Gratis: 4	Betal: 0	Radio: 0	Data: 0	Analog: 2
Søger				
● Afslut				
● Tilbage				

- Autosøgning begynder at søge efter tv-programmer og gemme dem. Den sorterede programrækkefølge afhænger af fjernsynssignalet, sendesystemet og modtageforholdene.

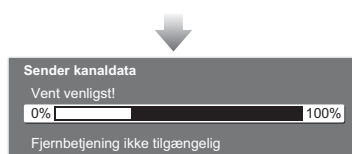

- Hvis der er tilsluttet en optager med Q-Link, VIERA Link eller lignende teknologi (s. 38), bliver indstillingerne for program, sprog og land / region automatisk overført til optageren.

5

**Vælg billedindstilling**



- "Butik" og "Hjemme" er lig med henholdsvis "Dynamisk" og "Normal" – "Billedindstilling" i "Billede" (s. 24)

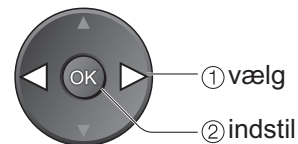

**Den automatiske opsætning er nu fuldført og fjernsynet er klar til anvendelse.**



- Sådan redigeres programmer  
➔ "Redigering af programmer" (s. 28)

## Anvendelse af On-screen displayene

Mange af dette fjernsyns egenskaber kan aktiveres via On-screen Display-menuen.

### ■ Anvendelse af fjernbetjeningen

MENU



Åbn hovedmenuen



Flyt cursoren / vælg menuen



Flyt cursoren / indstil niveauer / vælg fra et udvalg af alternativer



Åbn menuen / gem indstillinger efter at der er udført indstillinger eller alternativer er indstillet

RETURN



Gå tilbage til den foregående menu

EXIT



Afslut menusystemet og gå tilbage til den normale billedskærm

### ■ ON SCREEN HELP instruktionskassen

(eksempel: Lyd)

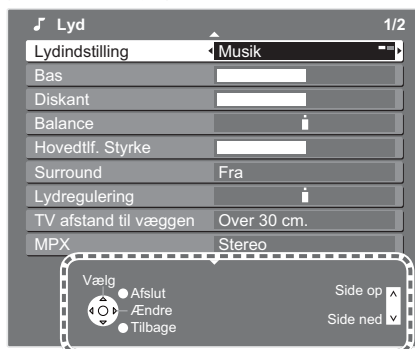

On-screen betjeningsguiden vil hjælpe Dem.

### Bemærk

- Hvis stationsindstilling ikke er lykkedes → "Autosøgning" (s. 31)
- Hvis nedhentning ikke er lykkedes → "Download" (s. 25)
- Initialisering af alle indstillinger → "Fabriksindstilling" (s. 33)
- Hvis De har slukket for fjernsynet, mens det er i standby-indstilling, vil fjernsynet være i standby-indstilling, når De tænder for det med tænd / sluk-knappen (hovedafbryder).

# For at se fjernsyn

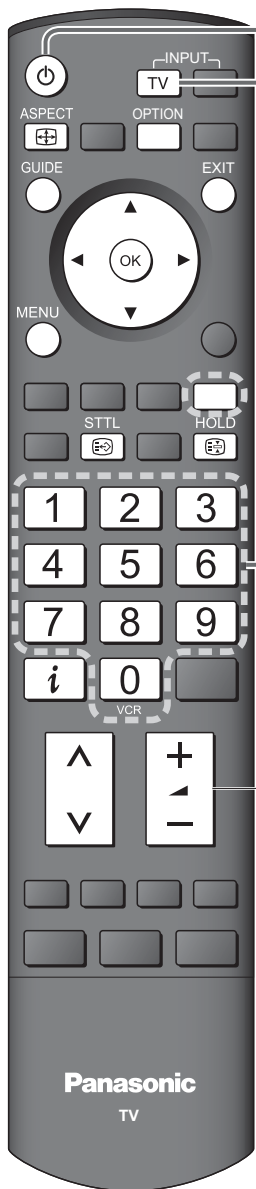

1

## Tænd for fjernsynet (Tryk i omkring 1 sekund)



- Tænd / sluk-knappen (hovedafbryder) skal være i tændt-stilling. (s. 9)

2

## Vælg DVB (Digital Video Broadcasting) eller Analog



- Du kan også vælge tilstanden ved hjælp af TV-knappen på fjernsynets frontpanel. (s. 9)

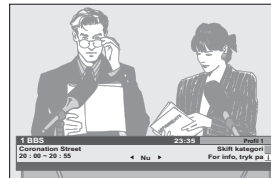

Informationsbanneret vises, hver gang du vælger et program

- For detaljer → s. 15

3

## Vælg et program

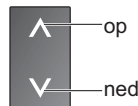

- For at vælge det to- eller trecifrede programnummer, f.eks. 39

→ 3 → 9

(på kort tid)

- For at vælge fra programlisten

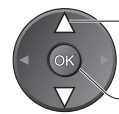
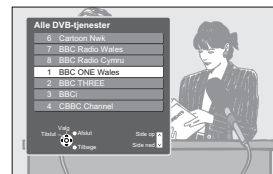

① vælg program

② se

Lydstyrke

Panasonic  
TV

### Bemærk

- Modtagning af betalings-TV → s. 27

### ■ Vælg et program vha. informationsbanneret (s. 15)

Det er muligt at bekræfte programnavnet, før der vælges program.

Vis informationsbanneret, hvis det ikke vises



Vælg programmet, mens banneret vises

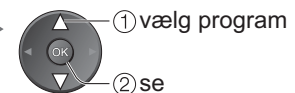

- Timeout for visning kan indstilles under "Timeout for indikation" (s. 25).

### ■ Vælg et program vha. programguiden (s. 17)

Det er muligt at bekræfte programguiden eller programlisten, før der vælges programmer.

- Denne funktion er muligvis ikke til rådighed i nogle lande.

Vis Programguide eller Programliste



Vælg programmet

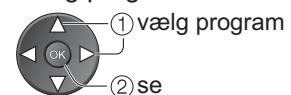

### ■ Andre nyttige funktioner

Hold

Fryser / affryser billede

HOLD



Vis undertekster

Vis / skjul undertekster (hvis de findes)

- For at skifte sprog for DVB (Hvis de findes) → "Foretruk. undertekst" (s. 25)

STTL



## ■ Andre nyttige funktioner

### Vis informationsbanner

#### Vis informationsbanner

- Vises også, når der skiftes program



DVB: Start- / sluttidspunkt for udsendelse  
Analog: Programstatus

Disponible egenskaber / Betydning af meddelelser

☒ Lyddæmpning Til	<b>Tekst-TV</b> tilgængeligt
<b>Svagt signal</b> Dårlig kvalitet af TV-signal	<b>I/II</b> Multilyd tilgængeligt
<b>Krypteret</b> Kodet program	<b>Stereo, Mono</b> Lydtilstand
<b>E-S</b> Undertekster tilgængelige	<b>1 - 90</b> Resterende tid for Sluk timer
	● For indstillinger ➔ se nedenfor

- Bekræftelse af navnet på et nyt indstillet program ➔
- For skifte kategori ➔ Blå
- Oplysninger om næste udsendelse (DVB-indstilling) ➔
- Ekstra oplysninger ➔ **i** (tryk igen for at skjule banneret) (DVB-indstilling)
- Hvordan man ser det i banneret viste program ➔
- Skjul ➔
- Indstilling af display-timeout ➔ "Timeout for indikation" (s. 25)

### Vis de indstillinger, der kan vælges for det aktuelle program

#### Bekræfter eller ændrer øjeblikkeligt den aktuelle programstatus

OPTION

- Ændring

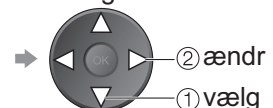

**Multilyd** (DVB-indstilling)  
Gør det muligt at vælge mellem forskellige sprog på lydsporet (hvis tilgængeligt)

**Undertekstsprog** (DVB-indstilling)  
Gør det muligt at vælge det sprog, som underteksterne skal vises på (hvis de findes)

**Tekst-tv bogstaver**  
Indstiller tekst-tv-sprog  
➔ Indstilling (s. 25)

**Tekst-TV-sprog** (DVB-indstilling)  
Gør det muligt at vælge mellem forskellige sprog på tekst-TV (hvis tilgængeligt)

**MPX** (Analog indstilling)  
➔ Lyd (s. 24)

**Lydregulering**  
Regulerer lydstyrken for det enkelte program eller indgangsindstillingen

#### Bemærk

- Det er også muligt at ændre indstillingerne i menulisten (s. 24 og s. 25).

### Sluk timer

#### Sluk automatisk for fjernsynet efter et bestemt tidsrum

Vis menu

Vælg "Indstilling"

Vælg "Sluk timer", og indstil tiden

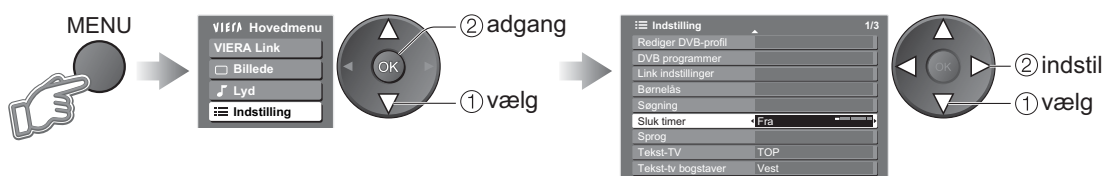

- Annullering ➔ Indstil til "Fra", eller sluk for fjernsynet.
- Visning af den tilbageværende tid ➔ Informationsbanner (ovenfor)
- Når den resterende tid er mindre end 3 minutter, blinker den resterende tid på skærmen.

# For at se fjernsyn

## ■ Andre nyttige funktioner

### Ændr størrelsesforholdet

ASPECT



Se billedet med dets optimale størrelse og formatforhold.

Viser listen over formatforholdmulige

Vælg indstillingen, mens listen vises

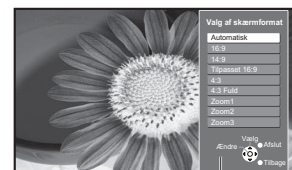
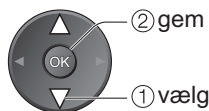

Liste over muligeformatforholds

### ● Ændring af indstillingen med udelukkende ASPECT-knappen



→ (Tryk gentagne gange, indtil den ønskede indstilling er opnået)

Automatisk



Det bedste formatforhold vælges, og billedet udvides til at fylde hele skærmen. For detaljer → s. 46

16:9

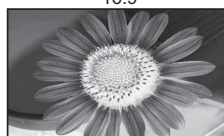

Viser billedet direkte i "16:9" uden forvrængning (anamorfisk).

14:9



Viser billedet i standardformatet "14:9" uden forvrængning.

Tilpasset 16:9



Viser et "4:3" billede uld-skærm. Strækning kan kun ses i venstre og højre kant.

4:3



Viser billedet i standard "4:3" uden forstørrelse.

4:3 Fuld



Viser et "4:3" billede forstørret vandret for at udfylde skærmen. ● Kun HD-signal

Zoom1

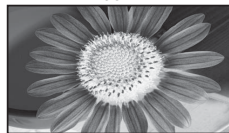

Viser et "16:9" letterbox eller "4:3" billede uden forvrængning.

Zoom2

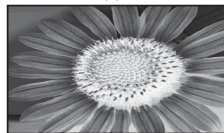

Viser en "16:9" letterbox (anamorfisk) billede fuld-skærm uden forvrængning.

Zoom3

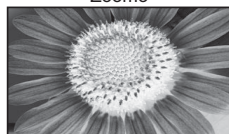

Viser en "2,35:1" letterbox (anamorfisk) billede fuld-skærm uden forvrængning. I "16:9" vises billedet ved dets maksimum (en smule forstørret).

### Bemærk

- Kun "16:9" og "4:3" er tilgængelige i PC-indstilling.
- Ikke tilgængelig i tekst-TV-indstilling.
- Formatindstillingen kan gemmes separat i hukommelsen for SD (standarddefinitions) og HD (højdefinitions) signaler.

Ændr størrelsesforholdet



# Brug af Programguide

Med Programguide er det let at vælge program, få vist oplysninger om udsendelser osv. Programguide – den elektroniske programguide viser på skærmen de programmer, der i øjeblikket udsendes, og de fremtidige udsendelser i løbet af de næste syv dage (afhængigt af stationerne).

- Denne funktion varierer afhængigt af det land, du vælger (s. 12).
- Analoge programmer vises efter DVB-programmer. "D" står for DVB-program, og "A" står for Analogt program.

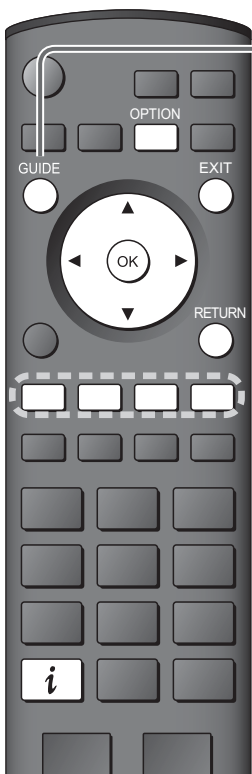

## GUIDE Vis Programguide

Layoutet ændres (Liggende / Stående), hver gang der trykkes på knappen.

- Afhængigt af landet skal postnummeret muligvis indtastes eller opdateres. Følg instruktionerne i meddelelsen.
- Dette kan også indstilles manuelt fra indstillingsmenuen → "Opdater" / "Postnummer" i "GUIDE Plus+ indstillinger" (s. 25)

Programguide-tid: Aktuel dato og klokkeslæt

Eksempel: Programguide-dato Udsendelse

Tidspunkt	19:30	20:00	20:30	21:00
D 1 BBC ONE	Eastender	DIY SOS	The Bill	Red Cap
D 7 BBC THR	Hot Wars		Holiday Program	
D 14 E4	Emmerdal	Coronation Street	The Bill	
D 70 CBBC Cha	10 O'clock News BBC	Pepsi Char.	Good bye	
D 72 Cartoon	Panorama	Sex And The City	Terminator	
D 105 BBCI	I'm A Celebrity	Pop Idol	News	
D 719 BBC Radi	Rugby	15 To 1	The Bill	

Reklame Program Liggende (vises efter program)

Eksempel: Stående

Stående	Alle typer	Alle program
19:30-20:00	Eastender	
20:00-21:00	DIY SOS	
21:00-22:00	The Bill	
21:00-22:00	Red Cap	
22:30-23:00	Live Junction	
23:00-23:30	POP 100	
23:00-00:00	Rugby	

Stående (vises efter tid)

### For at gå tilbage til fjernsynet



- Til forrige dag (DVB-indstilling) Rød
- Til næste dag (DVB-indstilling) Grøn

### For at se programmet

Vælg den udsendelse eller det program, der sendes nu

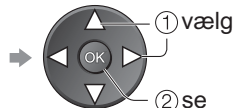

### For at se detaljer om udsendelsen (DVB-indstilling)

Vælg den udsendelse



### For at se reklame (afhængigt af land)

Hvis du indtaster et forkert postnummer for området, eller hvis der ikke indtastes noget postnummer, vises reklamer muligvis ikke korrekt.

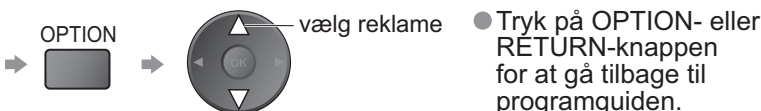

### For at se en programliste for den valgte type (DVB-indstilling)

(Typeliste)

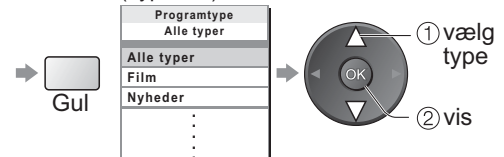

### For at se en programliste for den valgte kategori

(Kategoriliste)

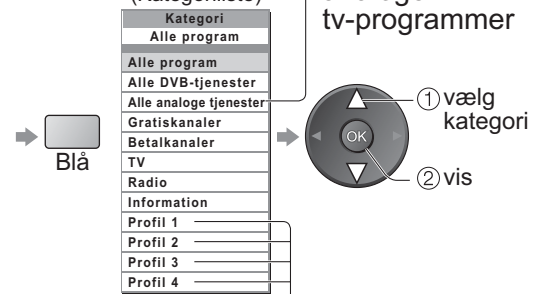

Der vises kun analoge tv-programmer

For at få vist foretrukne programmer → s. 29

### Bemærk

- Første gang der tændes for fjernsynet, eller hvis fjernsynet har været slukket i mere end en uge, kan det tage et stykke tid, før programguiden vises helt.

### Afhængigt af det valgte land understøttes programguiden muligvis ikke

I så fald vises programlisten.

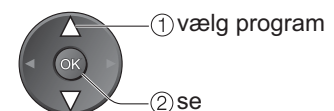
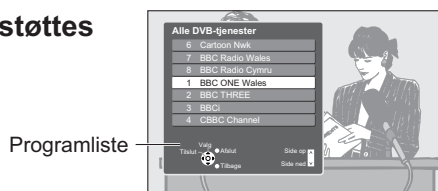

# For at se TV-tekst

De kan nyde TV-tekst udsendelser, inklusive nyheder, vejrudsigten og undertekster, hvis denne service sendes af stationerne.

## Hvad er FLOF (FASTEXT) indstilling?

I FLOF-indstillingen vises fire forskelligt farvede emner nederst på skærmen. For at få flere oplysninger om et af disse emner, skal de trykke på knappen i den relevante farve. Denne funktion giver hurtig adgang til informationer om de viste emner.

## Hvad er TOP-indstilling? (I tilfælde af sendning af TOP tekst)

TOP er en bestemt forbedring af den standard TV-tekst service, som resulterer i en lettere søgning og mere effektiv guide.

- Hurtigt overblik over den TV-tekst information, som er til rådighed
- Nemt anvendeligt trin-for-trin valg af det aktuelle emne
- Sidestatusinformation nederst på skærmen

Disponibel side op / ned →  Rød Grøn

Til at vælge blandt emneblokke →  Blå

Til at vælge næste emne inden for emneblokken (Efter det sidste emne flytter det til den næste emneblok.) →  Gul

## Hvad er Liste funktionen?

I Liste funktionen findes 4 sidetal med forskellig farve foruden på skærmen. Hvert af disse tal kan ændres og lagres i TV-apparatets hukommelse. ("Gem hyppigt sete sider", s. 19)

■ Til at ændre indstilling → "Tekst-TV" i Indstilling (s. 25)

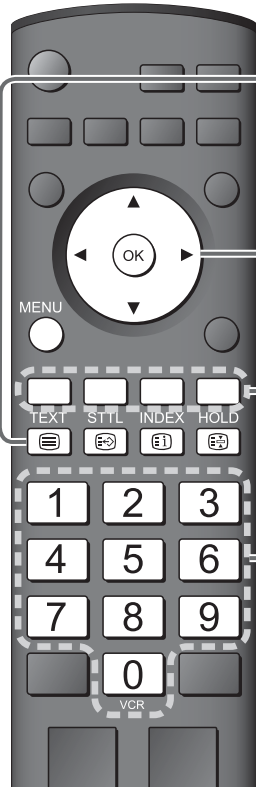

1: Tekst-knappen

2: Rød, Grøn, Gul og Blå knapper

### Skift til TV-tekst

TEXT  ● Viser indeks (indholdet varierer, alt efter sendestationerne)

### Vælg siden

1 2 3  
4 5 6  
7 8 9  
0 VCR

eller  op ned

eller  Rød Grøn Gul Blå  
(Svarer til farvebjælken)



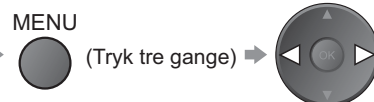

Som den blå bjælke vises

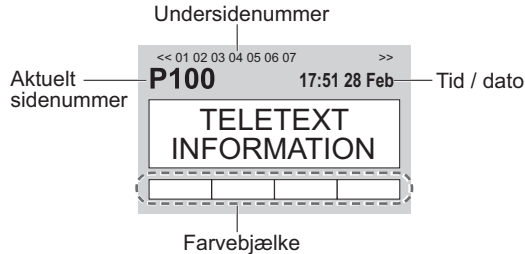







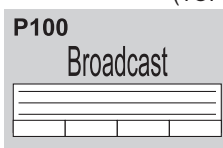
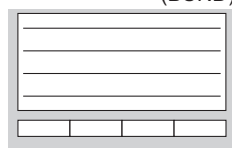
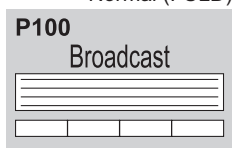









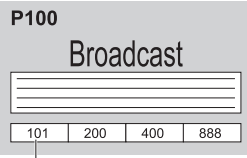

■ Til at regulere kontrasten → MENU  (Tryk tre gange)

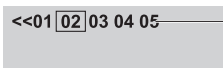
■ Tilbage til fjernsynet → TEXT 

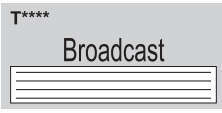

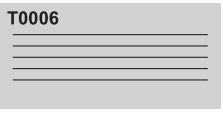
## ■ Bekvem anvendelse af TV-tekst

Viser skjult data	<p>Viser skjulte ord, f.eks. quizsidesvar</p> <p>MENU  →  Rød</p> <p>■ Skjul igen →  Rød</p>
FULD / TOP / BUND	<p>MENU  →  Grøn</p> <p>(TOP)  → (BUND)  → Normal (FULD) </p> <p>(Udvider TOP-halvdelen) (Forlænger den NEDERSTE halvdel)</p>

<b>Hold</b>	<p><b>Stop automatisk opdatering</b> (Hvis du vil holde den aktuelle side uden opdatering)</p> <p>HOLD  <b>Fortsættelse</b> → HOLD </p>
<b>Indeks</b>	<p><b>Gå tilbage til hovedindekssiden</b></p> <p>INDEX </p>
<b>Fremkald en favoritside</b>	<p><b>Vis en gemt favoritside</b></p> <p>STTL  <ul style="list-style-type: none"> <li>● Fremkald den side, som er gemt i "blåt".</li> <li>● Fabriksindstillingen er "P103".</li> </ul> </p>
<b>Se i multivindue</b>	<p><b>Se fjernsyn og TV-tekst samtidigt i to vinduer</b></p> <p>MENU  (Tryk to gange) →  ● Vælg Billede og tekst til eller fra</p> <p>● Betjeninger kan kun udføres på TV-tekst skærmen.</p> 
<b>Gem hyppigt sete sider</b>	<p><b>Gem hyppigt sete sider i farvebjælken</b> (Gælder kun Liste-indstilling)</p> <p>Når siden vises  Tilsvarende farveknop →  tryk og hold inde</p>  <p>Tallet ændres til hvid.</p> <p>● <b>Ændring af gemte sider</b></p> <p>→  Farveknop, du vil ændre → Indtast nyt sidenummer</p>  <p>→  tryk og hold inde</p>
<b>Se underside</b>	<p><b>Se underside (Kun når teletekst er mere end en side)</b></p> <p>  Vises øverst på skærmen</p> <p>● <b>Visning af en bestemt underside</b></p> <p>→ MENU  →  Blå  → Indtast det 4-cifrede nummer eksempel: P6</p>   <p>● Undersider: Antallet af undersider varierer, alt efter sendestationerne (op til 79 sider). Det kan tage noget tid at søge. I dette tidsrum kan De se fjernsyn.</p>
<b>Se fjernsyn, mens De venter på opdateringen</b>	<p><b>Se fjernsynsbilledet under søgning efter en teletekstsider</b> TV-tekst opdaterer automatisk sig selv, når ny information er parat. Skifter midlertidigt til fjernsynsskærm</p> <p>MENU  →  Gul →  Kommer frem, når opdatering er fuldført →  Gul → Se den opdaterede side</p> <p>(Du kan ikke skifte program.)</p> <p>● Nyhedssiden indeholder en funktion, som indikerer ankomsten af de seneste nyheder ("News Flash").</p>

# For at se videobånd og DVD'er

Tilslut det eksterne udstyr (videobåndoptagere, DVD-udstyr etc.), og det er muligt at se indgangsbilledet.

● Tilslutning af udstyret → s. 10 og s. 11

Fjernbetjeningen kan styre nogle funktioner af udvalgt eksterne Panasonic-udstyr.

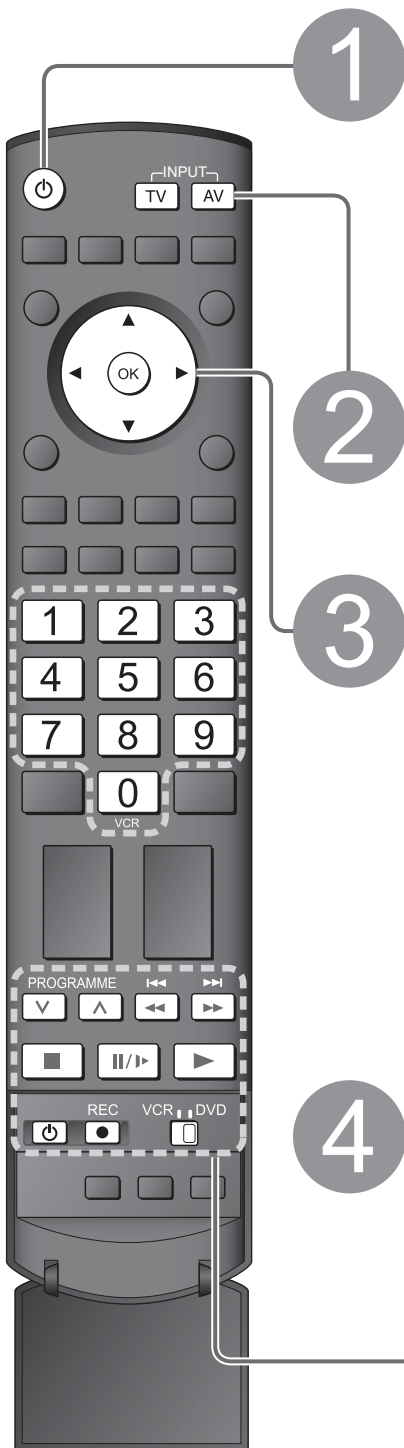

## 1 Tænd for fjernsynet

■ Ved tilslutning med SCART som eksempel 2 eller 3 (s. 10 og s. 11)

- Modtager automatisk indgangssignaler, når afspilningen begynder
- Indgangssignaler identificeres automatisk af SCART (stikben 8) terminalen.
- Denne funktion vil også være til rådighed for HDMI-tilslutning (s. 44).

■ Hvis indgangsindstillingen ikke skifter automatisk

- Udfør 2 og 3
- Afhænger af opsætningen af udstyret

## 2 Vis indtastningsvælgermenuen



## 3 Vælg indgangsindstillingen, som er tilsluttet udstyret

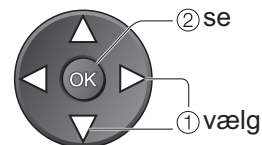
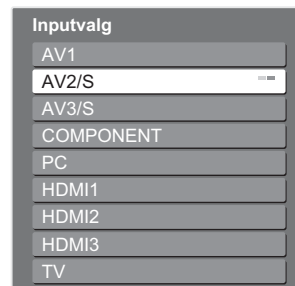

- Du kan også vælge indgangen med AV-knappen på fjernbetjeningen eller på fjernsynets frontpanel.  
Tryk gentagne gange på knappen, indtil den ønskede indgang er valgt.
- Du kan mærke hver indgangstilstand eller springe den over  
→ "Angiv etiketter" (s. 34)

## 4 Vis

Viser det valgte stik

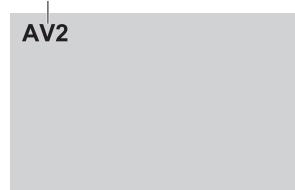









■ Tilbage til fjernsynet



### Bemærk

- Hvis det tilsluttede udstyr har en funktion for indstilling af størrelsesforholdet, skal dette sættes til "16:9".
- For detaljer henviser vi til betjeningsvejledningen for udstyret, eller rådfør Dem med Deres lokale forhandler.

Panasonic-udstyr, som er sluttet til fjernsynet, kan betjenes direkte med fjernbetjeningen.



	<b>VCR / DVD knap*</b> Vælg VCR for at betjene VCR- eller DVD-udstyr fra Panasonic Vælg DVD for at betjene Panasonic DVD-udstyr eller Player hjemmebiograf
	<b>Standby</b> Sæt til standby-indstilling / Tænd
	<b>Afspilning</b> Afspil videobånd / DVD
	<b>Stop</b> Stopper operationerne
	<b>Tilbagespoling / Overspring / Søgning</b> Videobåndoptager: Tilbagespoling, tilbagespoling med billede (under afspilning) DVD: Går direkte til det foregående spor eller den foregående titel Tryk og hold nede for at søge bagud
	<b>Hurtigt frem / Overspring / Søgning</b> Videobåndoptager: Hurtigt frem / fremspoling med billede (under afspilning) DVD: Går direkte til det næste spor eller den næste titel Tryk og hold nede for at søge fremad
	<b>Pause</b> Pause / Genoptag DVD: Tryk og hold inde for at afspille med langsom hastighed
PROGRAMME 	<b>Program op / ned</b> Vælg program
REC 	<b>Optag</b> Start optagelsen

**\*Indstilling af fjernbetjeningen til at styre Panasonic videobåndoptagere, DVD etc.**

① Sæt VCR / DVD-knappen i den rigtige stilling → 

② Tryk og hold  inde under de følgende operationer

Indtast den rigtige kode for det udstyr, som skal styres, se tabellen herunder

 → Tryk på 

“VCR” stilling

Udstyr	Kode
VCR (videobåndoptager)	10 (standard)
DVD	11

“DVD” stilling

Udstyr	Kode
DVD	70 (standard)
Player hjemmebiograf	71

**Bemærk**

- Kontroller, om fjernbetjeningen virker korrekt, når du har ændret koden.
- Koderne vil blive nulstillet til standardværdierne, hvis batterierne skiftes ud.
- “DVD” betyder DVD-afspiller, DVD-optagere og optager-hjemmebiograf.
- Nogle betjeningen er muligvis ikke tilgængelige på visse modeller af udstyret.

# Sådan bruges menu-funktionerne

Forskellige menuer gør det muligt at udføre indstillinger af billede, lyd og andre funktioner.

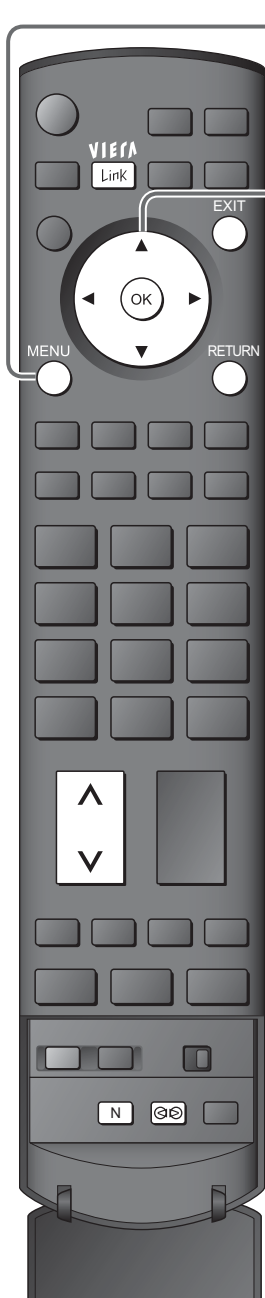

1

## Vis menu

MENU

- Viser de funktioner, som kan indstilles (varierer alt efter indgangssignalet)



2

## Vælg menuen

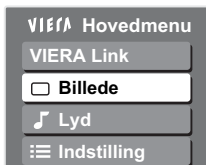

(eksempel: Billede)

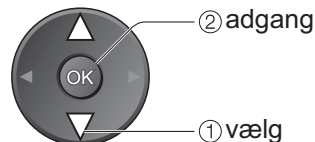

3

## Vælg posten

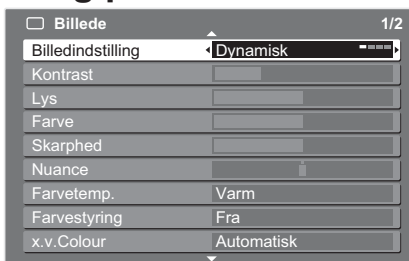

(eksempel: Billede)

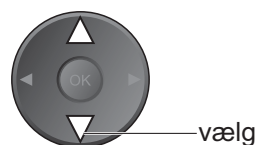

4

## Indstil eller vælg

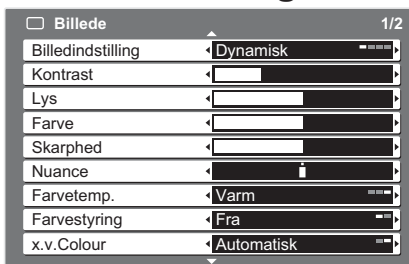

(eksempel: Billede)

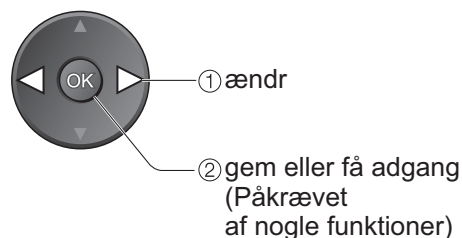

### ■ For til enhver tid at gå tilbage til fjernsynet



### ■ For at gå tilbage til den foregående skærm



### ■ Ændring af menusider

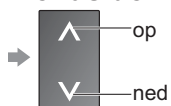

### ■ Vælg mellem alternativerne

Antal og positioner af alternativer



Ændret

### ■ Indstil brugen af skydebjælken



Flyttet

### ■ Gå til den næste skærm



Viser den næste skærm

### ■ Indtast tegn ved fri indtastningsmenu

Du kan frit indtaste navne eller numre for visse elementer.



Indstil tegn

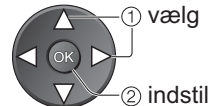

Gem



### ■ Nulstilling af indstillingerne

- Hvis du kun vil nulstille billedindstillingerne → "Gendan standard" i Billede (s. 24)
- Hvis du kun vil nulstille lydindstillingerne → "Gendan standard" i Lyd (s. 24)
- Hvis du både vil nulstille billed- og lydindstillingerne → **N** (Lydstyrken og størrelsesforholdet) nulstilles også
- Initialisering af alle indstillinger → "Fabriksindstilling" i Indstilling (s. 33)

■ Oversigt

**VIERA Hovedmenu**

- VIERA Link
- Billede
- Lyd
- Indstilling

VIERA Link-menu

Pause Live TV	For adgang
Direct TV Rec	Start
VIERA Link Control	Optager
Højttaler-valg	Hjemmebiograf

Menuen for det adgangsvælgte udstyr

(s. 41)

Billede 1/2

Billedindstilling	Dynamisk
Kontrast	
Lys	
Farve	
Skarphed	
Nuance	
Farvetemp.	Varm
Farvestyring	Fra
x.v.Colour	Automatisk

(s. 24)

Lyd 1/2

Lydindstilling	Musik
Bas	
Diskant	
Balance	
Hovedtlf. Styrke	
Surround	Fra
Lydregulering	
TV afstand til væggen	Over 30 cm.
MPX	Stereo

(s. 24)

Indstilling 1/3

AV-farvesystem	Automatisk
Rediger DVB-profil	For adgang
DVB programmer	For adgang
Kanaliste, analog	For adgang
Link indstillinger	For adgang
Børnelås	For adgang
Søgning	For adgang
GUIDE Plus+ indstillinger	Access
Sluk timer	Fra
Sprog	For adgang
Tekst-TV	TOP

Link indstillinger

VIERA Link	Til
Q-Link	AV2
AV2 udgang	TV
Link strøm af	Indstil
Link strøm til	Indstil
Download	For adgang

(s. 25)

Indstilling 2/3

Tekst-tv bogstaver	Vest
Fabriksindstilling	For adgang
Fælles grænseflade	For adgang
Systemopdatering	For adgang
Dvale-tilstand	Fra
Sidegardiner	Fra
Overscan	Til
Angiv etiketter	For adgang
Timeout for indikation	3 sekunder

Søgning

Autosøgning	For adgang
DVB manuel søgning	For adgang
Analog manuel søgning	For adgang
Tilføj ny DVB-kanal	For adgang
Ny tjenestemeddelelse	Til
DVB-signaltilstand	For adgang

(s. 30)

Indstilling 3/3

Tidszone	Automatisk
Billedfrekvens	100Hz
Softwarelicens	For adgang
System information	For adgang

(s. 25)

Sprog

Skærmmenusprog	For adgang
Ønsket lydssprog 1	Engelsk
Ønsket lydssprog 2	Engelsk
Ønsket tekstssprog 1	Engelsk
Ønsket tekstssprog 2	Engelsk
Ønsket tekst-tv	Engelsk

(s. 25)

● Kun disponible poster kan vælges.

● Sådan bruges menu-funktionerne (billede, lyd-kvalitet etc.)

Avanceret

# Sådan bruges menu-funktionerne

## ■ Menu-liste

Menu	Post	Indstillinger / Konfigurationer (alternativer)
VIERA Link	Pause Live TV	Betjener det tilsluttede udstyr med VIERA Link-funktion og tillader forskellige praktiske funktioner til optagelse, afspilning osv. (s. 41 - 43) <ul style="list-style-type: none"> <li>● Man kan også åbne VIERA Link-menuen direkte ved hjælp af VIERA Link-knappen på fjernbetjeningen.</li> </ul>
	Direct TV Rec	
	VIERA Link Control	
	Højtaler-valg	
Billede	Billedindstilling	Grundlæggende billedindstilling ( <b>Dynamisk / Normal / Biograf / Miljø</b> ) Dynamisk: Giver større billedkontrast og skarphed, når du ser fjernsyn i et lyst værelse Normal : Anbefales til at se fjernsyn under normale belysningsforhold i et værelse Biograf : Til at se film i et mørkt værelse, så man får et biograflignende billede Miljø : Justerer automatisk billedindstillingerne afhængigt af de omgivende belysningsforhold <ul style="list-style-type: none"> <li>● Indstil for hvert indgangssignal</li> </ul>
	Kontrast, Lys, Farve, Skarphed	Forøger eller formindsker niveauerne for disse indstillinger i overensstemmelse med dine personlige præferencer
	Nuance	Når fjernsynet er sluttet til en NTSC-signalkilde, kan billedets farvetone justeres efter dit ønske <ul style="list-style-type: none"> <li>● Gælder kun NTSC-signalmodtagning</li> </ul>
	Farvetemp.	Gør det muligt at indstille billedets overordnede farvetone ( <b>kølig / Normal / Varm</b> )
	Farvestyring	Indstiller automatisk farverne til livlige farver ( <b>Fra / Til</b> ) <ul style="list-style-type: none"> <li>● Ikke gyldig med PC-signal</li> </ul>
	x.v.Colour	Øger farvegradationerne ( <b>Fra / Automatisk</b> ) Dette er effektivt, når du ser HD-filmsekvenser fra et tilsluttet apparat. <ul style="list-style-type: none"> <li>● Kun HDMI-indgangsindstilling</li> </ul>
	P-NR	Reduktion af billedstøj Reducerer automatisk uønsket billedstøj og flimren i billedets konturdele ( <b>Fra / Minimum / Middel / Maksimum</b> ) <ul style="list-style-type: none"> <li>● Ikke gyldig med PC-signal</li> </ul>
	3D-COMB	Der kan undertiden forekomme farvemønstre, når du ser still-billeder eller billeder i langsom bevægelse Indstil til "Til" for at få vist skarpere og mere realistiske farver ( <b>Fra / Til</b> ) <ul style="list-style-type: none"> <li>● Gælder kun PAL- og NTSC-signalmodtagning</li> <li>● Gælder ikke for RGB-, S-Video-komponenter, PC, HDMI, og SD-kort</li> </ul>
	Gendan standard	Tryk på OK-knappen for at nulstille den aktuelle billedindstilling til standardindstillingerne
Lyd	Lydindstilling	Grundlæggende lydindstilling ( <b>Musik / Tale</b> )
	Bas	Forøger eller formindsker niveauet for at forøge eller reducere den lavere, dybere lydudgang
	Diskant	Forøger eller formindsker niveauet for at forøge eller reducere den skarpere, højere lydudgang
	Balance	Indstiller lydstyrkeniveauet for højre og venstre højtaler
	Hovedtlf. Styrke	Indstiller hovedtelefonernes lydstyrke
	Surround	Surroundlydindstillinger ( <b>Fra / Til</b> ) Giver en dynamisk fremhævelse til simulering af rumeffekter <ul style="list-style-type: none"> <li>● Det er også muligt at skifte ved hjælp af Surround-knappen på fjernbetjeningen (s. 9).</li> </ul>
	Lydregulering	Regulerer lydstyrken for det enkelte program eller indgangsindstillingen
	TV afstand til væggen	Indstiller den lavfrekvente lyd ( <b>Over 30 cm. / Indtil 30 cm.</b> ) <ul style="list-style-type: none"> <li>● Hvis afstanden mellem bagsiden af TV'et og væggen er større end 30 cm, anbefales "Over 30 cm."</li> <li>● Hvis afstanden mellem bagsiden af TV'et og væggen er mindre end 30 cm, anbefales "Indtil 30 cm."</li> </ul>
	MPX	Vælg stereo / monofonisk ( <b>Mono / Stereo</b> ) <ul style="list-style-type: none"> <li>● Normalt: Stereo</li> <li>● Stereosignaler kan ikke modtages: Mono</li> <li>● M1 / M2: Til rådighed mens et monosignal sendes</li> <li>● Kun analog indstilling</li> </ul>
	HDMI1 / 3 indgang	Vælg for at tilpasse indgangssignalet ( <b>Automatisk / Digital / Analog</b> ) (s. 46) Automatisk: Analog detektering af digital eller analog lydkilde Digital : HDMI-kabeltilslutning Analog : HDMI-DVI adapterkabeltilslutning <ul style="list-style-type: none"> <li>● Kun HDMI-indgangsindstilling</li> <li>● HDMI2 terminalerne er kun til digitalt signal</li> <li>● Ingen indstilling for HDMI2 er til rådighed</li> </ul>
Gendan standard	Tryk på OK-knappen for at nulstille den aktuelle lydindstilling til standardindstillingerne	



## Menu-liste

Menu	Post	Indstillinger / Konfigurationer (alternativer)	
Indstilling	<b>AV-farvesystem</b>	Vælger optionelt farvesystem baseret på videosignaler i AV-indstilling ( <b>Automatisk / PAL / SECAM / M.NTSC / NTSC</b> )	
	<b>Rediger DVB-profil</b>	Laver en liste med favoritprogrammer (s. 29)	
	<b>DVB programmer</b>	Springer de uønskede DVB-programmer over (s. 29)	
	<b>Kanalliste, analog</b>	Springer de uønskede analoge programmer over eller redigerer analoge programmer (s. 29)	
	Link indstillinger	<b>VIERA Link</b>	Indstiller til anvendelse af VIERA Link-funktioner ( <b>Fra / Til</b> ) (s. 40)
		<b>Q-Link</b>	Vælger, hvilken AV-terminal der skal benyttes til datakommunikation mellem fjernsynet og en kompatibel optager ( <b>AV1 / AV2</b> ) (s. 39) ● Vælg den terminal, der er forbundet med optageren, også selvom den ikke er kompatibel med Q-Link.
		<b>AV1 / AV2 udgang</b>	Vælger det signal, som skal sendes fra fjernsynet til Q-Link ( <b>TV / AV1 / AV2 / AV3 / Monitor</b> ) ● Monitor: Billede vist på skærmen ● Komponent-, PC- og HDMI-signaler kan ikke udsendes.
		<b>Link strøm af</b>	Indstiller til anvendelse af Link strøm af-funktionen ( <b>Nej / Indstil</b> ) (s. 39 og s. 40)
		<b>Link strøm til</b>	Indstiller til anvendelse af Link strøm til-funktionen ( <b>Nej / Indstil</b> ) (s. 39 og s. 40)
		<b>Download</b>	Overfører indstillinger for program, sprog, land / region til Q-Link- eller VIERA Link-kompatibelt udstyr, der er sluttet til fjernsynet
		<b>Børnelås</b>	Låser et program / AV-indgangen for at forhindre adgang til det (s. 32)
	Søgning	<b>Autosøgning</b>	Indstiller automatisk de programmer, der modtages i området (s. 31)
		<b>DVB manuel søgning</b>	Indstiller DVB-programmerne manuelt (s. 31)
		<b>Analog manuel søgning</b>	Indstiller de analoge programmer manuelt (s. 31)
		<b>Tilføj ny DVB-tjen.</b>	Tilføjer nye DVB-tjenester (s. 31)
		<b>Ny tjenestemeddelelse</b>	Vælger, om en notifikationsmeddelelse skal vises, når en ny DVB-tjeneste er fundet (s. 31)
		<b>DVB-signaltilstand</b>	Kontrollerer DVB-signalets tilstand (s. 31)
	GUIDE Plus+ indstillinger	<b>Opdater</b>	Udfører opdateringen af GUIDE Plus+-planen og reklameoplysninger for GUIDE Plus+-systemet
		<b>Postnummer</b>	Vælger dit postnummer til brug med GUIDE Plus+-systemet (s. 17)
		<b>System information</b>	Viser GUIDE Plus+ systemets systeminformation
	<b>Sluk timer</b>	Indstiller det tidspunkt, hvor apparatet automatisk slukker ( <b>Fra / 15 / 30 / 45 / 60 / 75 / 90 minutter</b> )	
	Sprog	<b>Skærmmenusprog</b>	Skifter sprog for on-screen display
		<b>Ønsket lydprog 1 / 2</b>	Vælger det foretrukne sprog til DVB-multilyd (afhængigt af stationen)
		<b>Ønsket tekstprog 1 / 2</b>	Vælger det foretrukne sprog til DVB-undertekster (afhængigt af stationen) ● Visning af undertekster ➔ s. 14
		<b>Ønsket tekst-tv</b>	Vælger det foretrukne sprog til DVB-tekst-TV (afhængigt af sendestationen)
	<b>Tekst-TV</b>	TV-tekst display indstilling ( <b>TOP (FLOF) / Liste</b> ) (s. 18)	
	<b>Tekst-tv bogstaver</b>	Vælger TV-tekst-sproget ( <b>Vest / Oest1 / Oest2</b> ) ● Vest: Engelsk, fransk, tysk, græsk, italiensk, spansk, tyrkisk osv. ● Oest1: Tjekkisk, engelsk, estisk, lettisk, rumænsk, russisk, ukrainsk osv. ● Oest2: Tjekkisk, ungarsk, lettisk, polsk, rumænsk osv.	
	<b>Fabriksindstilling</b>	Nulstiller alle indstillinger, for eksempel, hvis De skal flytte (s. 33)	
	<b>Fælles grænseflade</b>	Bruges bl.a. til at se betalingsfjernsyn (s. 27)	
<b>Systemopdatering</b>	Nedhenter ny software til fjernsynet (s. 27)		
<b>Dvale-tilstand</b>	Reducerer billedets lydstyrke, så der økonomiseres med effektforbruget ( <b>Fra / Til</b> )		
<b>Sidegardiner</b>	Øger sidepanelets lysstyrke ( <b>Fra / Mørk / Middel / Lys</b> ) ● Den anbefalede indstilling er Høj for at forhindre panel "billedbibeholdelse".		
<b>Overscan</b>	Vælger skærmområdet, som viser billedet ( <b>Fra / Til</b> ) Til : Forstørrer billedet for at skjule kanten af billedet. Fra : Viser billedet i dets oprindelige størrelse. ● Sæt til "Til", hvis der frembringes støj i kanten af skærmen. ● Denne funktion er til rådighed, når formatforholdet er indstillet til Auto (kun 16:9-signal) eller 16:9. ● Denne funktion kan memoriseres separat til SD-signaler (Standard Definition) og HD-signaler (High Definition).		
<b>Angiv etiketter</b>	Mærker hver indgangsterminal, eller springer den over (s. 34)		
<b>Timeout for indikation</b>	Indstiller, hvor længe informationsbanneret (s. 15) bliver stående på skærmen ● 0 (Intet display) til 10 sek. i trin på 1 sekund		
<b>Tidszone</b>	Indstiller automatisk tidsdataene (s. 27)		
<b>Billedfrekvens</b>	Ændrer billedbehandlingen for panelet (afhængigt af indgangssignalet) ( <b>50Hz / 100Hz</b> ) ● Normalt sat til "100Hz"		
<b>Softwarelicens</b>	Viser softwarelicensinformationen		
<b>System information</b>	Viser dette fjernsyns systeminformation		

- En anden menu vil blive vist, mens PC- eller SD-kort anvendes. (s. 35 og s. 37)
- Kun disponible poster kan vælges.

● Sådan bruges menu-funktionerne (billede, lyd-kvalitet etc.)

Avanceret

# DVB-indstillinger (DVB-indstilling)

DVB-indstillinger giver adgang til forskellige, avancerede egenskaber.

**1** Hvis i analog indstilling  
**Vælg DVB**

**2** Vis menuen

**3** Vælg "Indstilling"

VIERA Hovedmenu
VIERA Link
Billede
Lyd
<b>Indstilling</b>

**4** Vælg "Fælles grænseflade",  
"Systemopdatering" eller "Tidszone"

Indstilling	2/3
Fabriksindstilling	
<b>Fælles grænseflade</b>	For adgang
<b>Systemopdatering</b>	For adgang
Dvale-tilstand	Fra
Sidegardiner	Fra
Overscan	Til
Angiv etiketter	
Timeout for indikation	3 sekunder
<b>Tidszone</b>	Automatisk

**5** Indstil

■ Tilbage til fjernsynet  
EXIT

Betalingsfjernsyn  
**Fælles grænseflade**

Fælles grænseflademenuen giver adgang til software, som findes på fælles grænseflade (CI) moduler. Dette fjernsyn kan kun anvende betalingsfjernsynsmoduler, som er i overensstemmelse med CI-standarden.

**Forsigtig**

- Sluk for fjernsynet med tænd / sluk-knappen (hovedafbryder), når du sætter CI-modulet ind eller tager det ud.
- Hvis et visningskort eller en kortlæser udgør et sæt, skal du først sætte kortlæseren i og derefter sætte visningskortet i kortlæseren.
- Sæt ikke modulet omvendt i.

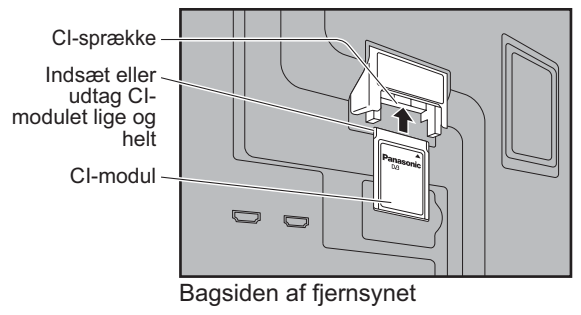

① **Sæt CI-modulet (ekstraudstyr) ind**

- De egenskaber, som kommer frem på skærmen, afhænger af indholdet af det valgte CI-modul.
- Normalt vil betalingsfjernsyn-tjenester komme frem uden udførelse af ② og ③. Udfør ② og ③, hvis betalingsfjernsyn-tjenester ikke kommer frem.
- For yderligere detaljer henviser vi til CI-modulet, eller indhent oplysning fra sendestationen.

② **Få adgang til "Fælles grænseflade"**



③ **Følg anvisningerne på skærmen**

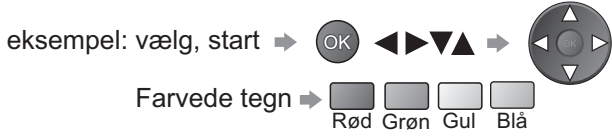

- Betjeningsguiden på skærmen svarer muligvis ikke til fjernbetjeningsknapperne.

Opdater fjernsynets softwaresystem  
**Systemopdatering**

Nedhent ny software til fjernsynet.  
● For detaljer → s. 47

Hvis opdatering af systemet udføres, vil softwaren blive opdateret (dette kan ændre fjernsynsfunktionerne). Hvis du ikke ønsker at gøre dette, skal du sætte "Auto-opdat.søgning i standby" til Fra.

**Vælg "Auto opdat.søgning i standby" og indstil derefter "Til" eller "Fra"**



- Til : Udfører automatisk en søgning i standby og nedhenter en opdatering, hvis softwareopdateringer er til rådighed

■ **For straks at opdatere**

Vælg "Systemopdateringssøgning nu"

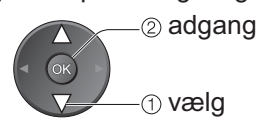

Søger efter en opdatering (i flere minutter) og viser en tilsvarende meddelelse, hvis der er en

Nedhentning

- Nedhentning kan tage omkring 20 min.

Indstiller automatisk tidsdataene  
**Tidszone**

**Indstil tiden**

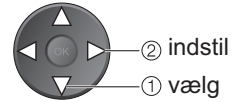

- Automatisk : Tidsdataene vil automatisk blive indstillet i overensstemmelse med dit område.
- Andre : Tidsdataene vil blive korrigeret, baseret på GMT.

# Redigering af programmer

Du kan oprette dine foretrukne programlister og springe uønskede programmer over osv.

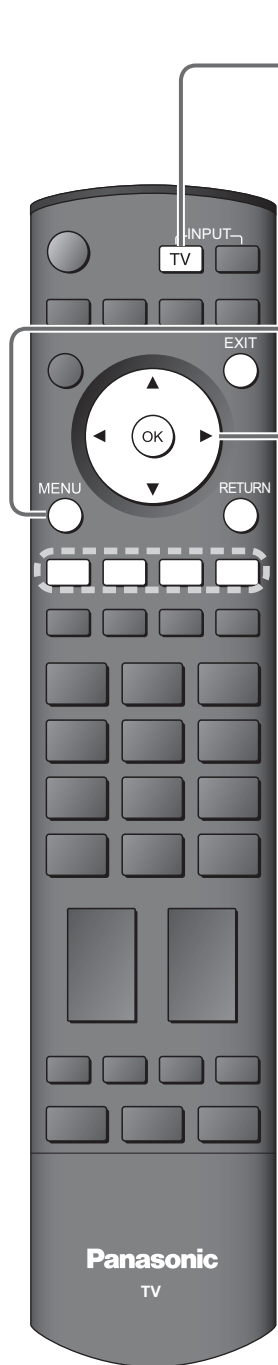

1

## Vælg DVB eller Analog



- “Rediger DVB-profil” og “DVB programmer” er kun tilgængelige i DVB-indstilling.
- “Kanalliste, analog” er kun tilgængelig i analog indstilling.

2

## Vis menuen

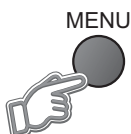

3

## Vælg “Indstilling”

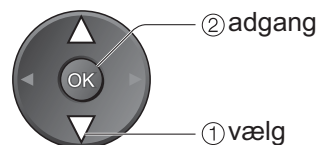

4

## Vælg “Rediger DVB-profil”, “DVB programmer” eller “Kanalliste, analog”

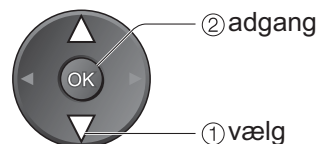
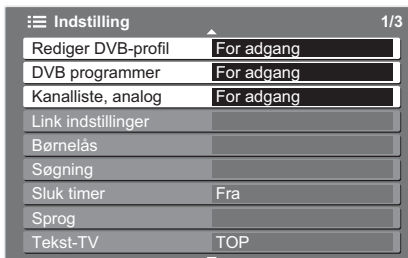

■ Tilbage til fjernsynet



5

## Indstil

Opret din liste med favoritprogrammer (Profil) fra forskellige stationer (op til 4: Profil 1 til 4). Listen tilføjes til "Kategori" i programguiden (s. 17) og på informationsbanneret (s. 15), så det er let at få adgang til den.

### Vælg et program, og tilføj det på listen

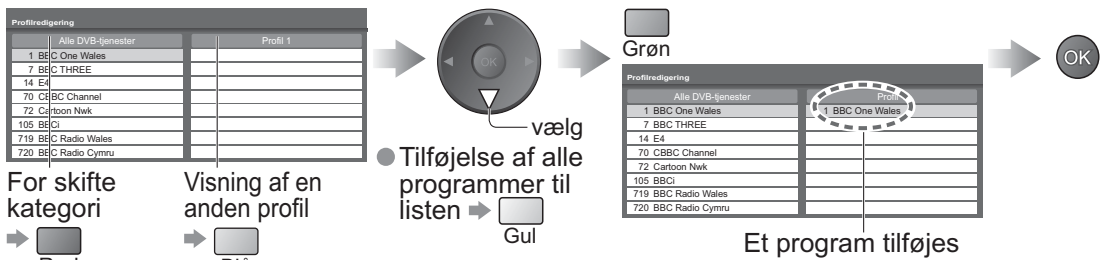

Angiv favoritprogrammer  
**DVB Profile Edit**  
 (DVB-indstilling)

### ■ For at redigere Profil

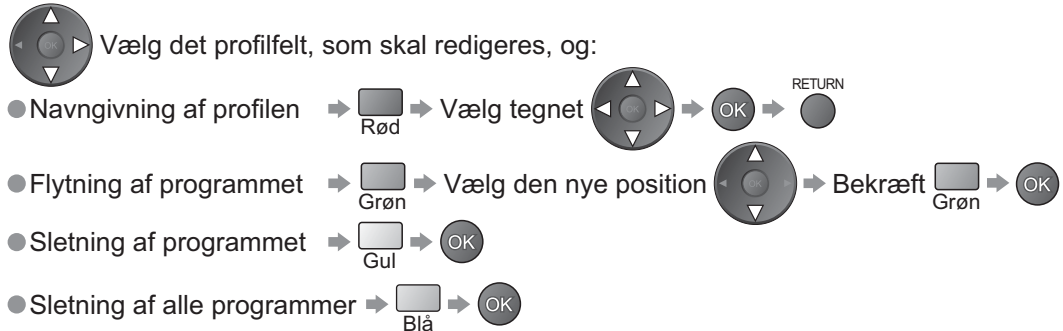

Spring uønskede programmer over

**DVB programmer**  
**Kanalliste, analog**

Du kan skjule uønskede tjenester. De slettede tjenester kan ikke vises undtagen i denne funktion. Anvend denne funktion til at springe uønskede programmer over.

- "DVB programmer" viser alle indstillede DVB-programmer i DVB-indstilling.
- "Kanalliste, analog" viser alle indstillede analoge programmer i analog indstilling.

### Vælg en tjeneste og tilføj / slet

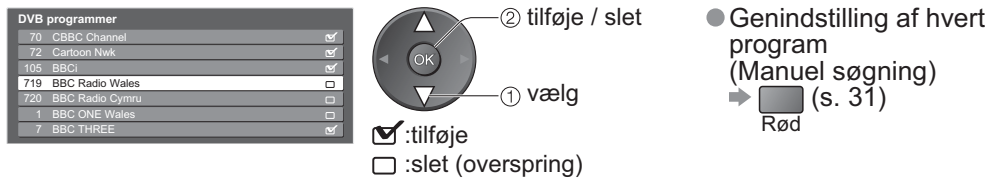

Du kan ændre programnavnet og programpositionen for analoge programmer.

- Denne funktion er tilgængelig i analog indstilling.
- Hvis en videobåndoptager kun er tilsluttet ved hjælp af RF-kablet, skal du redigere "VCR".

### ① Vælg det program, der skal redigeres



### ② Rediger

#### ■ Ændring af det navn, der vises, når du vælger programmer



#### ■ Flytning af programpositionen

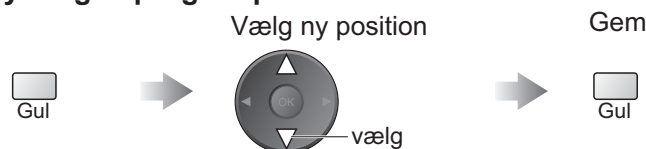

Rediger analoge programmer (Skift navn, Flyt)  
**Kanalliste, analog**

● Redigering af programmer

Avanceret

# Indstilling af programmer

Du kan indstille alle tv-programmerne igen, når du flytter eller søger efter nye stationer, som eventuelt er begyndt at sende for nyligt.

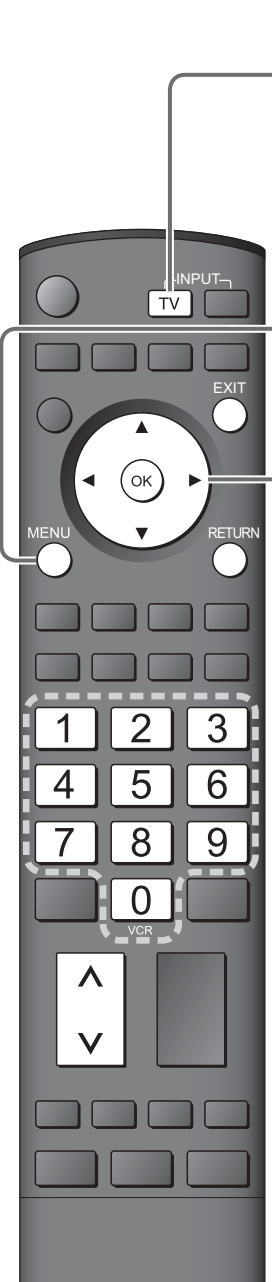

**1 Vælg DVB eller Analog**

- "DVB manuel søgning", "Tilføj ny DVB-kanal", "Ny tjenestemeddelelse" og "DVB-signaltilstand" er kun til rådighed i DVB-indstilling.
- "Analog manuel søgning" er kun tilgængelig i analog indstilling.

**2 Vis menuen**

**3 Vælg "Indstilling"**

VIERA Hovedmenu
VIERA Link
Billede
Lyd
Indstilling

**4 Vælg "Søgning" menuen**

Indstilling	1/3
Rediger DVB-profil	
DVB programmer	
Link indstillinger	
Børnelås	
Søgning	For adgang
Sluk timer	Fra
Sprog	
Tekst-TV	TOP
Tekst-tv bogstaver	Vest

**5 Vælg funktionen**

Søgning	
Autosøgning	For adgang
DVB manuel søgning	For adgang
Analog manuel søgning	For adgang
Tilføj ny DVB-kanal	For adgang
Ny tjenestemeddelelse	Til
DVB-signaltilstand	For adgang

**6 Indstil**

■ Tilbage til fjernsynet  
EXIT

## ■ Til automatisk opsætning med anvendelse af knapperne på fjernsynets frontpanel (s. 9)

① Tryk gentagne gange, indtil "Autosøgning" kommer frem



② Åbn "Autosøgning"



③ Start "Autosøgning"



● Tilbage til fjernsynet →

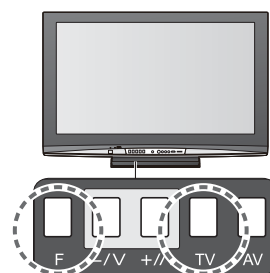

Indstil automatisk alle DVB- eller analoge programmer

**Autosøgning**

Genindstil automatisk alle DVB- eller analoge programmer, der modtages i området.

- Kun DVB-programmer indstilles igen i DVB-indstilling.
- Kun analoge programmer indstilles igen i analog indstilling.
- Hvis børnelåsens PIN-kode (s. 32) er indstillet, skal den indtastes.

**Start den automatiske opsætning**



**Indstillinger udføres automatisk**

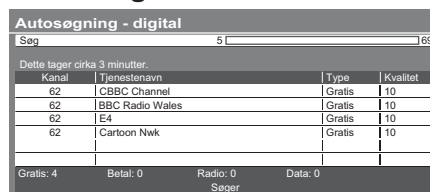

- Alle tidligere søgningsindstillinger slettes.
- Indstillingerne for program, sprog, land / region overføres til Q-Link- eller VIERA Link-kompatibelt udstyr, der er sluttet til fjernsynet.
- Når betjeningen er færdig, vises programmet på programposition nummer "1".
- Hvis stationsindstillingen er mangelfuld → "DVB manuel søgning", "Analog manuel søgning"

Indstil DVB-program manuelt

**DVB manuel søgning**

Du skal normalt benytte "Autosøgning" eller "Tilføj ny DVB-kanal" til at tilføje DVB-programmer på kanallisten. Benyt denne funktion, hvis søgningen ikke er fuldført, eller indstillingen af antennen skal justeres.

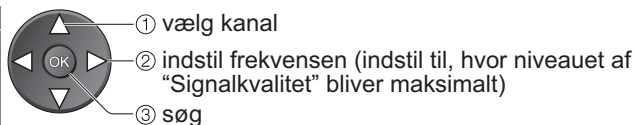
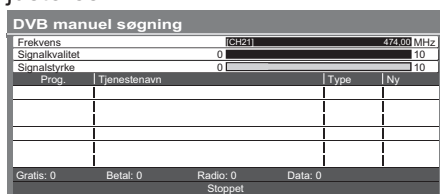

- Alle programmer, der bliver fundet, tilføjes på DVB programmer.

Indstil analogt program manuelt

**Analog manuel søgning**

**Finindstilling**

Anvendes til at foretage små justeringer til afstemningen af et individuelt program (påvirket af vejforhold etc.)

**Manuel søgning**

Indstil analogt program manuelt efter Autosøgning.

- Indstil Lydsystem og Farvesystem, og udfør derefter denne funktion. Farvesystem skal normalt indstilles til "Automatisk".
- Hvis en videobåndoptager kun er tilsluttet ved hjælp af et RF-kabel, skal De vælge programposition "0".

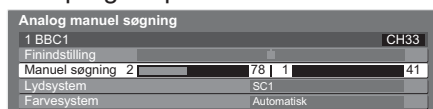

SC1: PAL B, G, H / SECAM B, G  
SC2: PAL I  
SC3: PAL D, K / SECAM D, K  
F: SECAM L / L'

Vælg programposition



Vælg programmet



Søg og gem



Tilføj DVB-program automatisk

**Tilføj ny DVB-tjen.**

Eventuelle nye programmer, der bliver fundet, tilføjes på DVB programmer.

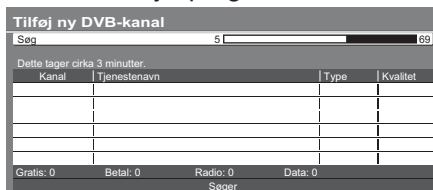

- Den nye tjeneste tilføjes med de aktuelle indstillinger som de er.

Vis en bekræftelsesmeddelelse

**Ny tjenestemeddelelse**

Vælger, om en bekræftelsesmeddelelse skal vises, når en ny DVB-tjeneste er fundet. (Fra / Til)

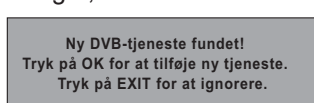

Bekræft DVB-signalet

**DVB-signaltilstand**

Vælger et program og kontrollerer DVB-signaltilstanden.

- Skift af programmet →

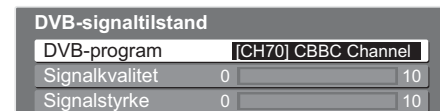

En god Signalkvalitet er ikke en indikation af et passende signal til DVB-modtagelse. Brug indikatoren for Signalkvalitet på følgende måde:

- Signalkvalitet:**
- Grøn bjælke → God
  - Gul bjælke → Ringe
  - Rød bjælke → Dårlig (kontroller antennen)

# Kontrol af programbrugere

Du kan låse bestemte programmer / AV-indgangsterminaler og kontrollere, hvem der kan se dem. (Når det låste program eller den låste indgang vælges, vises der en meddelelse. Du kan se den ved at indtaste pinkoden.)

**1 Vis menu**  
MENU

**2 Vælg "Indstilling"**  
VIERA Hovedmenu  
VIERA Link  
Billede  
Lyd  
Indstilling

**3 Vælg "Børnelås"**  
Indstilling 1/3  
Rediger DVB-profil  
DVB programmer  
Link indstillinger  
Børnelås For adgang  
Søgning  
Sluk timer Fra  
Sprog  
Tekst-TV TOP  
Tekst-tv bogstaver Vest

**4 Indstil**

2 adgang  
1 vælg

2 adgang  
1 vælg

■ Tilbage til fjernsynet  
EXIT

## ① Indtast PIN-koden (4 cifre)

Børnelås - angiv PIN kode

Angiv ny PIN kode

PIN kode

1 2 3  
4 5 6  
7 8 9  
0  
VCR

- Indtast PIN-koden to gange ved første indstilling.
- Noter PIN-koden ned, hvis De skulle glemme den.

## ② Vælg "Børnelås-liste"

Børnelås

Skift PIN kode

Børnelås-liste For adgang

2 adgang  
1 vælg

## ③ Vælg det program eller den indgang, der skal låses

Børnelås-liste - kanaler og AV			
Navn	Type	Lås	
1 BBC One Wales	Gratis		
7 BBC THREE	Gratis		
14 E4	Gratis		
VCR	Analog		
1 BBC1	Analog		
2 *****	Analog		
AV1	AV		
AV2/S	AV		

2 indstil  
1 vælg

Vises, når programmet eller indgangen er låst

- Annullering  
➔ Vælg det låste program eller den låste indgang

- Låsning af alt ➔ Gul
- Annullering af alle låse ➔ Blå

## ■ Ændring af PIN-koden

Vælg "Skift PIN kode" i ② og indtast en ny PIN-kode to gange.

### Bemærk

- Indstilling af "Fabriksindstilling" (s. 33) sletter PIN-nummeret og alle indstillinger.

Kontrol af programbrugere

Børnelås



# Genopret indstillinger

Nulstiller fjernsynet til den oprindelige tilstand, dvs. ingen programmer er indstillet. Alle indstillinger (programmer, billede, lyd-kvalitet osv.) nulstilles.

**1 Vis menuen**

MENU

**2 Vælg "Indstilling"**

VIERA Hovedmenu  
VIERA Link  
Billede  
Lyd  
Indstilling

2 adgang  
1 vælg

**3 Vælg "Fabrikindsstilling"**

Indstilling 2/3  
Fabrikindsstilling For adgang  
Fælles grænseflade  
Systemopdatering  
Dvale-tilstand Fra  
Sidegardiner Fra  
Overscan Til  
Angiv etiketter  
Timeout for indikation 3 sekunder  
Tidszone Automatisk

2 adgang  
1 vælg

**4 Indstil**

Tilbage til fjernsynet  
EXIT

● Genopret indstillinger  
● Kontrol af programbrugere

Avanceret

Genopret indstillinger

Fabrikindsstilling

## ① Kontroller meddelelsen og initialiser

Fabrikindsstilling

Alle tunerindst. vil blive slettet  
Er du sikker?  
Er du sikker?

Bekræfte ● Afslut  
● Tilbage

OK

## ② Følg anvisningerne på skærmen.

- "Autosøgning" starter automatisk, næste gang der tændes ved hovedkontakten. (s. 12)

### ■ Hvis du kun vil genindstille tv-programmer, f.eks. når du er flyttet

- ➔ "Autosøgning" (s. 31)

# Indgangsetiketter

For lettere identifikation og valg af indgangsindstillingen, kan De etikettere hver indgangsterminal eller overspringe terminaler, som ikke er sluttet til noget udstyr.

● Valg af indgangsindstilling → s. 20

**1 Vis menuen**  
MENU

**2 Vælg "Indstilling"**  
VIERA Hovedmenu  
VIERA Link  
Billede  
Lyd  
Indstilling

**3 Vælg "Angiv etiketter"**  
Indstilling 2/3  
Fabriksindstilling  
Fælles grænseflade  
Systemopdatering  
Dvale-tilstand Fra  
Sidegardiner Fra  
Overscan Til  
Angiv etiketter For adgang  
Timeout for indikation 3 sekunder  
Tidszone Automatisk

**4 Vælg en indgangsterminal og indstil**  
Angiv etiketter  
AV1 DVD  
AV2/S AV2/S  
AV3/S AV3/S  
COMPONENT COMPONENT  
PC PC  
HDMI1 HDMI1  
HDMI2 HDMI2  
HDMI3 HDMI3

② adgang  
① vælg

② adgang  
① vælg

② indstil  
① vælg

■ **Tilbage til fjernsynet**



De etiketter, De indstiller, vil blive vist i "Inputvalg" menuen (s. 20) eller banneret.

● Hvis "Overspring" er valgt, kan indstillingen ikke vælges.

■ **Skriv ind**

De kan frit navngive hver indgangsterminal.

Vælg "Skriv ind"

Indstil tegn

Gem

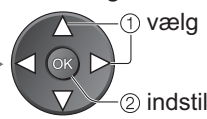
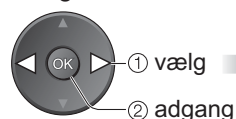

(højst ti tegn)

# Visning af PC-skærm på fjernsynsskærmen

Skærmen på den PC, som er sluttet til apparatet, kan vises på fjernsynsskærmen. De kan også lytte til PC-lyd med lyd-kablet tilsluttet.

- Tilslutning af PC ➔ s. 44

**1 Vælg den eksterne indgang**

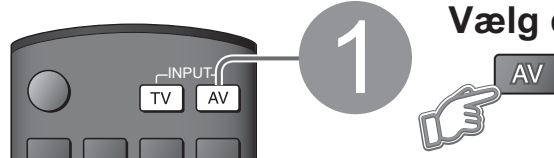

**2 Vælg "PC"**

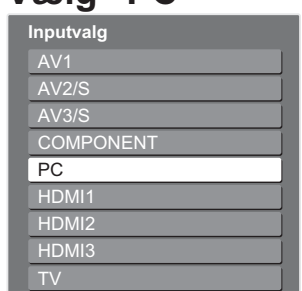

● Tilsvarende signaler ➔ s. 48  
● Hvis "Hor. frekv." eller "Vert. frekv." vises i rødt, understøttes signalerne muligvis ikke.

■ **Tilbage til fjernsynet**



■ **PC-menuindstilling (ændres som ønsket)**

- Udførelse af indstillinger ➔ "Hvordan menu-funktionerne anvendes" ① til ④ (s. 22)

Menu	Post	Indstillinger / Konfigurationer (ekstraudstyr)	
Billede	Avanceret pc-opsætn.	Hvidbalance høj rød	Hvidbalance for lyst og rødt område
		Hvidbalance høj blå	Hvidbalance for lyseblåt område
		Hvidbalance lav rød	Hvidbalance for mørkerødt område
		Hvidbalance lav blå	Hvidbalance for mørkeblåt område
	Gamma	<b>(S-kurve / 2.0 / 2.2 / 2.5)</b>	
	Gendan standard	Tryk på OK-knappen for at nulstille til standardindstillingerne for billede	
Indstilling	Opløsning	Skifter til bredformat ● VGA (640 × 480 pixler), WVGA (852 × 480 pixler), XGA (1.024 × 768 pixler), WXGA (1.366 × 768 pixler) ● Alternativer skifter afhængigt af signaler	
	Klokkefrekvens	Indstil til minimalt niveau, hvis der opstår støj	
	Horisontal position	Indstil vandret position	
	Vertikal position	Indstil lodret position	
	Klokke fase	Eliminer flimren og forvrængning ● Indstil efter ur-indstilling ● Indstil til minimalt niveau, hvis der opstår støj	
	Synk. Type	Vælger et anden synkront signal, hvis billedet er forvrænget ( <b>Hor. / Vert. / På grøn</b> ) ● Hor. / Vert. : med de vandrette og lodrette signaler fra din PC På grøn : med det grønne signale fra din PC (hvis til rådighed)	
	Gendan standard	Tryk på OK-knappen for at nulstille til standardindstillingerne for opsætning	

- Andre poster ➔ s. 24 og s. 25

# Se fra SD-kort (fotos)

Stillbilleder, der er optaget med digitale kameraer, vises.

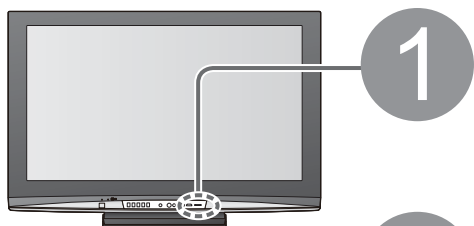

## Sæt SD-kortet i

- Advarselsmeddelelse for udgangssignal vises.



## Indtast SD-indstilling (Fotovisningstilstand)



- Alle fotos på SD-kortet vises som miniaturer.

3

## Vælg det foto, som skal vises

Valgt foto Fejlvisning (billeder, der ikke kunne indlæses osv.)

Fotovisningstilstand  
Alle billeder 1/175  
Filnavn p1010001  
Dato 23/10/2007  
Pixel 1600 x 1200  
Læser ...  
Vælg ● Afslut  
● Vælg ● Tilbage  
● Enkelt billede

Slide Show Månedssortering Datosortering

(Miniature)

● Slide show  
➔ s. 37

Valgt foto-information vises

- Det maksimale antal tegn i filnavnet er 8.
- Et foto uden datoregistrering vises med "\*\*\*/\*\*/\*\*\*\*\*".

### Sortering efter dato eller måned for optagelsen

(Månedssortering / Datosortering)

Vis miniaturer, der er grupperet efter samme dato eller samme måned

(Månedssortering)  
Gul

(Datosortering)  
Blå

Vælg den gruppe, der skal vises

➔ 1 vælg  
2 vis miniaturer for den valgte gruppe

### Bemærk

- Gruppen af fotos uden datoregistrering vises som "Ukendt".

### Tilbage til fjernsynet

EXIT eller SD CARD

4

## Vis

### Visning af betjeningsguiden ➔ eller

Vises en ad gangen



Betjeningsguide

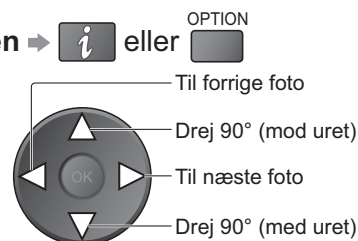

- Tilbage til miniaturen

➔

### Forsigtig

- Under afspilningen sendes der ingen signaler ud fra skærmens udgangsterminaler.

## SD-kort

- Se side 47 angående detaljer om SD-kort.

### ■ For at isætte



Etiketflade

Tryk, indtil et klik høres

### ■ Udtagning

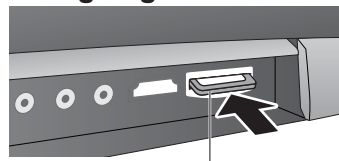

Tryk på midten af kortet

## Slide show

### ■ Start diasshow (betjen i trin ③ eller ④)

① Vælg foto til den første visning



② Start diasshow



Rød



● Afbryd →

● For at vende tilbage til Enkelt billede →



Grøn

#### Bemærk

- Diasshowet udføres inden for den samme gruppe, hvis det startes fra gruppevisningen.

### ■ Indstillinger til diasshow (betjen i trin ③ eller ④)

① Vis menuen ② Vælg "Billede valg"

MENU



● "Billede" (s. 24)

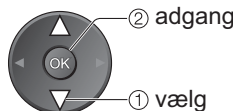

② adgang

① vælg

③ Vælg elementer, og indstil

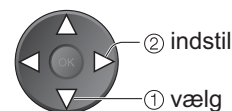
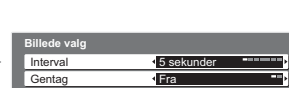

② indstil

① vælg

Menu	Post	Indstillinger / konfigurationer (alternativer)
Billede valg	Interval	Vælg diasshow-interval (5 / 10 / 15 / 30 / 60 / 90 / 120 sekunder)
	Gentag	Gentagelse af diasshow (Fra / Til)

## Forsigtighedsregler for håndtering af kort

- Tag ikke kortet ud, mens apparatet er ved at åbne data (Dette kan beskadige kort eller apparat).
- Rør ikke ved stikbenene på bagsiden af kortet.
- Udsæt ikke kortet for kraftige tryk eller slag.
- Sæt kortet i den rigtige retning (i modsat fald kan det lide skade).
- Elektrisk interferens, statisk elektricitet og fejlagtig betjening kan bevirke, at data og kort lider skade.
- Bak optaget data op med jævne mellemrum i tilfælde af forringet eller beskadiget data, eller hvis apparatet virker forkert. (Panasonic påtager sig intet ansvar for nogen forringelse eller beskadigelse af optaget data.)

## Meddelelser på skærmen

Meddelelse	Betydning / Handling
Kan ikke læse filen	<ul style="list-style-type: none"> <li>● Filen er ødelagt eller ulæselig.</li> <li>● Apparatet understøtter ikke formatet. (Se s. 47 angående anvendelige formater og data)</li> </ul>
Er SD kortet indsat?	<ul style="list-style-type: none"> <li>● Sæt et SD-kort i.</li> </ul>
Ingen gyldig fil at afspille	<ul style="list-style-type: none"> <li>● Kortet indeholder ingen data.</li> </ul>
Flere end 9999 billeder fundet	<ul style="list-style-type: none"> <li>● Det højeste gyldige antal fotos er 9.999.</li> </ul>

● Se fra SD-kort (fotos)

Avanceret

# Link-funktioner (Q-Link VIERA Link)

Q-Link forbinder fjernsynet og DVD-optageren / videobåndoptageren og muliggør nem optagelse, afspilning osv. (s. 39)

VIERA Link (HDAVI Control™) forbinder fjernsynet og udstyr med VIERA Link-funktion og muliggør nem betjening, praktisk optagelse, afspilning osv. (s. 40 - 43)

VIERA Link- og Q-Link-funktionerne kan anvendes sammen.

## ■ Oversigt over Q-Link- og VIERA Link-funktioner

Egenskaber	Tilslutning	Q-Link (SCART-tilslutning)	VIERA Link (Kun HDMI-tilslutning)	VIERA Link (SCART- og HDMI-tilslutning)
Forudindstillet overførsel		○	○**	○
Nem afspilning		○	○	○
Link strøm til		○	○	○
Link strøm af		○	○	○
Højttalerkontrol		—	○	○
Betjen menuen på det tilsluttede udstyr vha. VIERA-fjernbetjening		—	○*	○*
Direkte fjernsynsoptagelse		○	—	○**
Afbryd direkte tv-program		—	—	○**

\* :Tilgængeligt med udstyr med "HDAVI Control 2"- eller "HDAVI Control 3"-funktion.

\*\* :Tilgængeligt med udstyr med "HDAVI Control 3"-funktion.

## Tilslutninger

Læs også betjeningsvejledningen til udstyret.

### ■ Q-Link

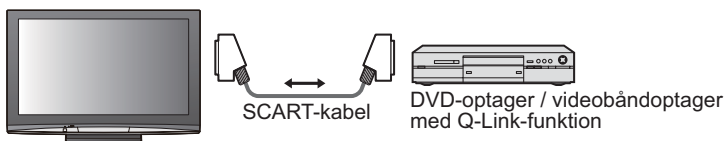

- Tilslut DVD-optageren / videobåndoptageren, der understøtter Q-Link, til fjernsynets AV1- eller AV2-bøsning vha. et fuldt monteret SCART-kabel.

### ■ VIERA Link

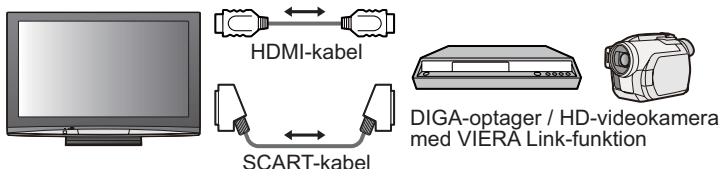

- Tilslut udstyr, der understøtter VIERA Link, til fjernsynets AV1-, AV2-, HDMI1-, HDMI2- eller HDMI3-bøsninger vha. fuldt monterede SCART- og HDMI-kabler.
- Nogle funktioner er kun tilgængelige med HDMI-kabeltilslutning. Brug både HDMI- og SCART-kabler for at understøtte mange funktioner normalt.

- SCART-kabel  
Anvend et fuldt monteret SCART-kabel.
- HDMI-kabel  
Anvend et fuldt monteret HDMI-kompatibelt kabel.  
Ikke-HDMI-kompatible kabler kan ikke anvendes.  
Delnummer på det anbefalede Panasonic HDMI-kabel:  
  - RP-CDHG10 (1,0 m)
  - RP-CDHG15 (1,5 m)
  - RP-CDHG20 (2,0 m)
  - RP-CDHG30 (3,0 m)
  - RP-CDHG50 (5,0 m)

### For højttalerbetjening (Hjemmebiograf)

- Brug af forstærker

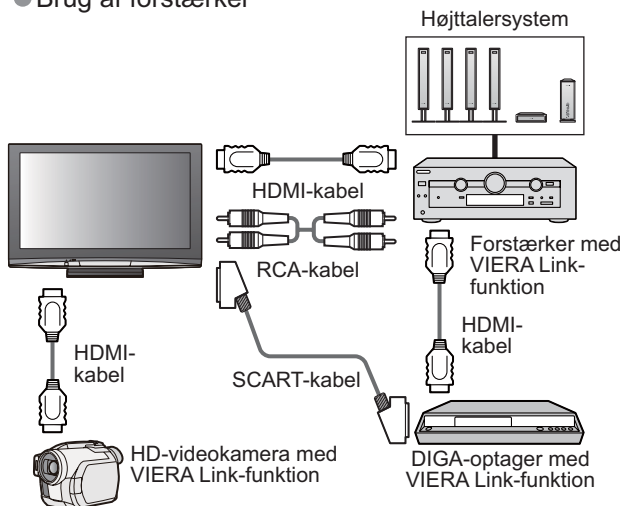

- Brug af afspiller-biograf

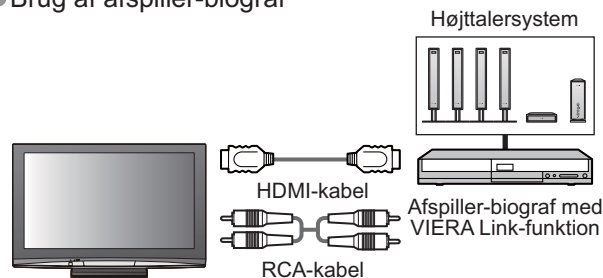

## Q-Link

### ■ Forberedelser

- Tilslut DVD-optagere / videobåndoptagere med følgende logoer: "Q-Link", "NEXTVIEWLINK", "DATA LOGIC", "Easy Link", "Megalogic", eller "SMARTLINK"
- Q-Link-tilslutning ➔ s. 38
- Konfigurer DVD-optageren / videobåndoptageren. Læs betjeningsvejledningen til udstyret.
- Q-Link terminal-opsætning i Indstilling-menuen ➔ "Q-Link" (s. 25), "AV1 / AV2 udgang" (s. 25)
- Overførsel forudindstillet - indstilling for program, sprog, land / region (Forudindstil overførsel)
  - ➔ "Download" (s. 25) eller "Autosøgning" (s. 31) eller "Automatisk opsætning" - første gang fjernsynet benyttes (s. 12)

### ■ Disponible egenskaber

Nogle optagere kan ikke anvendes. Læs betjeningsvejledningen til optageren.

Øjeblikkelig optagelse af det aktuelle program i videobånd / DVD-optager.

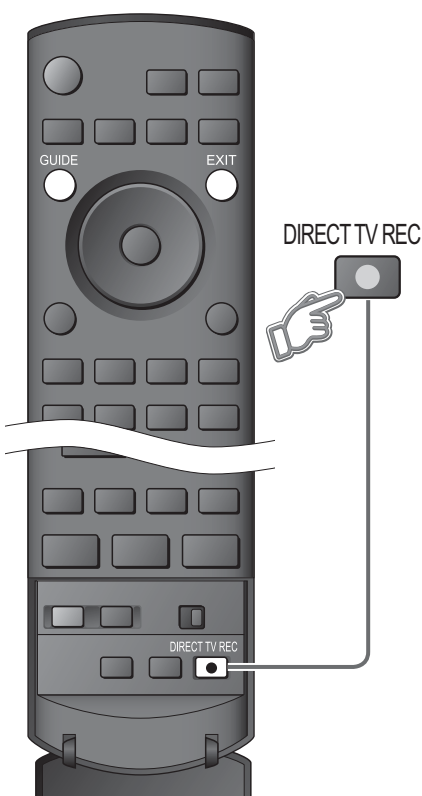

#### ● Tilgængelige betingelser:

Aktuel tilstand	Bruger tuner	Sådan optages
Analog	TV	TV monitor out
	Optager	Optagerens tuner
DVB	TV	TV monitor out
AV (ser optagerens tuner)	Optager	Optagerens tuner
AV (ser optagerens eksterne indgang)	–	Optagerens eksterne indgang
AV (ser fjernsynets eksterne indgang)	–	TV monitor out

- Når der udføres Direkte TV-optagelse, tændes der automatisk for optageren, hvis den er i Standbyindstilling.
- Det er muligt at skifte program eller at slukke for fjernsynet, mens optageren optager fra sin egen tuner.
- Det er ikke muligt at skifte program, mens optageren optager fra fjernsynets tuner.
- Optagelsen bliver stoppet, når der slukkes for fjernsynet, hvis der optages fra en AV-kilde, som er sluttet til fjernsynet.

#### ■ Stop af optagelse



Direkte fjernsynsoptagelse  
-  
Hvad De ser er hvad De optager

Information / Meddelelse

Optagelse af information eller hvis optagelse ikke er muligt, vises en meddelelse.

Link strøm til og nem afspilning

**Indstil Link strøm til "Indstil" i Indstilling for at benytte denne funktion**  
➔ "Link strøm til" (s. 25)  
Når videobåndoptageren eller DVD-optageren begynder afspilning eller direkte navigator / funktionsmenuen for udstyret aktiveres, tænder fjernsynet og indgangsindstillingen skifter automatisk, så indholdet kan ses. (Kun når fjernsynet er indstillet til standby.)

Link strøm af

**Indstil Link strøm af "Indstil" i Indstilling for at benytte denne funktion**  
➔ "Link strøm af" (s. 25)  
Når fjernsynet er indstillet til standby, indstilles optageudstyret også automatisk til standby. (Kun når videokassetten eller DVD'en ikke er aktiv.)

- "DATA LOGIC" (et varemærke tilhørende Metz Corporation)
- "Easy Link" (et varemærke tilhørende Philips Corporation)
- "Megalogic" (et varemærke tilhørende Grundig Corporation)
- "SMARTLINK" (et varemærke tilhørende Sony Corporation)

● Link-funktioner  
(Q-Link / VIERA Link)

Avanceret

# Link-funktioner (Q-Link VIERA Link)

## VIERA Link "HDAVI Control™" \*

\*Nyd ekstra HDMI Inter-betjeningsmuligheder med Panasonic-produkter, som har "HDAVI Control" funktion. Dette fjernsyn understøtter "HDAVI Control 3" funktionen.

Når der udføres tilslutninger til udstyret (DIGA-optager, HD-videokamera, afspiller-biograf, forstærker osv.) med HDMI- og SCART-kabler, kan du betjene dem automatisk.

Disse funktioner findes kun på modeller med "HDAVI Control" og "VIERA Link".

- Nogle funktioner er ikke tilgængelige, afhængigt af udstyrets version af HDAVI Control. Kontroller det tilsluttede udstyrs version af HDAVI Control.
- VIERA Link "HDAVI Control," baseret på kontrolfunktioner, fra HDMI, som er en industristandard kendt som HDMI CEC (Consumer Electronics Control), er en unik funktion, som vi har udviklet og tilføjet. Som sådan kan dens anvendelse med udstyr fra andre fabrikanter, som understøtter HDMI CEC, ikke garanteres.

Se de enkelte betjeningsvejledninger til udstyr fra andre producenter, der understøtter VIERA Link-funktion.

Rådfør dig med din lokale Panasonic-forhandler angående anvendeligt Panasonic-udstyr.

### ■ Forberedelser

- Tilslut udstyret, der understøtter VIERA Link.
- VIERA-Link-tilslutning → s. 38
- Konfigurer det tilsluttede udstyr. Læs betjeningsvejledningen til udstyret.
- For optimal optagelse skal der muligvis udføres indstillinger på optageren. Læs betjeningsvejledningen til optageren for yderligere oplysninger.
- Overførsel forudindstillet - indstilling for program, sprog, land / region (Forudindstil overførsel)  
→ "Download" (s. 25) eller "Autosøgning" (s. 31) eller "Automatisk opsætning"  
- første gang fjernsynet benyttes (s. 12)
- Slå VIERA Link til i Indstilling → "VIERA Link" (s. 25)
- Opstil fjernsynet  
→ **Tænd for udstyret efter tilslutning, og tænd derefter for fjernsynet.**  
**Vælg indgangsindstillingen HDMI1, HDMI2 eller HDMI3 (s. 20), og bekræft at billedet vises på korrekt vis.**  
Denne opsætning skal udføres, hver gang følgende betingelser opstår:
  - første gang
  - når udstyr tilføjes eller tilsluttes igen
  - når opsætningen ændres

### ■ Disponible egenskaber

<b>Nem afspilning</b>	Automatisk skift af indgang - Når det tilsluttede udstyr betjenes, skiftes der automatisk indgangsindstilling. Når det ikke mere betjenes, går indgangsindstillingen tilbage.
<b>Link strøm til</b>	<b>Indstil Link strøm til "Indstil" i Indstilling for at benytte denne funktion</b> → "Link strøm til" (s. 25) Når det tilsluttede udstyr begynder afspilning, eller direkte navigatør / funktionsmenuen for udstyret aktiveres, tændes der automatisk for fjernsynet. (Kun når fjernsynet er indstillet til standby.)
<b>Link strøm af</b>	<b>Indstil Link strøm af "Indstil" i Indstilling for at benytte denne funktion</b> → "Link strøm af" (s. 25) Når fjernsynet er indstillet til standby, indstilles det tilsluttede udstyr også automatisk til standby. <ul style="list-style-type: none"><li>● Denne funktion fungerer, selv hvis fjernsynet automatisk indstilles til standby via slukketimerfunktionen eller den automatiske tænde-funktion.</li></ul>



## ■ Disponible egenskaber (Med VIERA Link-menuen)

Du kan afbryde det direkte tv-program og genoptage det senere.

- Denne funktion er tilgængelig med en DIGA-optager med HDD- og "HDAVI Control 3"-funktion.
- Tilslut DIGA-optageren med både HDMI- og SCART-kablerne for at benytte denne funktion.
- Hvis betjening ikke kan udføres, skal du kontrollere indstillingerne og udstyret → "Forberedelser" (s. 40)

### Start og afbryd det direkte TV-program

Afbryd direkte tv-program (HDAVI Control 3) og optager med HDD

Pause Live TV



① Vis "VIERA Link-menu"



② Vælg "Pause Live TV" og afbryd

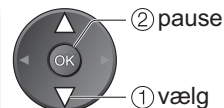
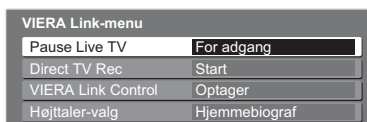

- Det direkte tv-program optages på HDD fra det sted, hvor det blev afbrudt.

### ■ Fortsættelse (stop pause)

Vælg "Pause Live TV", og betjen

- Der er oplysninger om betjening efter genoptagelse i betjeningsvejledningen til udstyret.

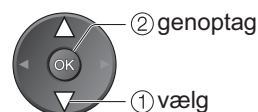

### ■ For at gå tilbage til direkte tv

(annuller pause eller genoptaget afspilning)

→ **TV** (skift indgangstilstand)

- Hvis du annullerer pause eller genoptaget afspilning, bliver det optagede program slettet fra HDD.

Optager det aktuelle program i DIGA-optageren med det samme.

- Denne funktion er tilgængelig med en DIGA-optager med "HDAVI Control 3"-funktion.
- Tilslut DIGA-optageren med både HDMI- og SCART-kablerne for at benytte denne funktion.
- Hvis betjening ikke kan udføres, skal du kontrollere indstillingerne og udstyret → "Forberedelser" (s. 40)
- Det er muligt at skifte program eller at slukke for fjernsynet, mens optageren optager fra sin egen tuner.
- Det er ikke muligt at skifte program, mens optageren optager fra fjernsynets tuner.
- Optagelsen bliver stoppet, når der slukkes for fjernsynet, hvis der optages fra en AV-kilde, som er sluttet til fjernsynet.

Direkte fjernsynsoptagelse - Hvad De ser er hvad De optager (HDAVI Control 3)

Direct TV Rec

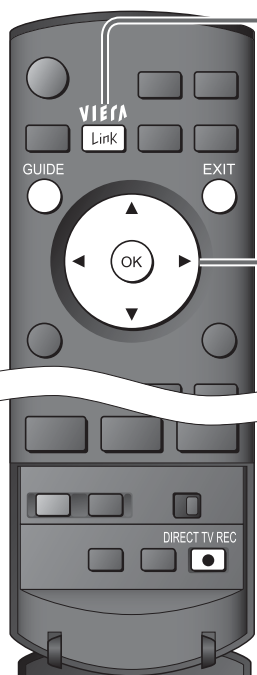

① Vis "VIERA Link-menu"



② Vælg "Direct TV Rec", og start optagelsen

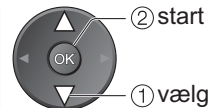
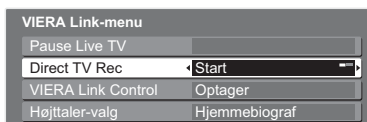

- Du kan også starte optagelsen direkte → **DIRECT TV REC**

### ■ Stop af optagelse

Vælg "Stop" i "Direct TV Rec", og betjen

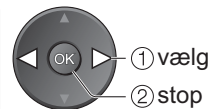
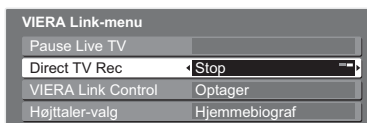

- Du kan også stoppe optagelsen direkte.



# Link-funktioner (Q-Link VIERA Link)

## ■ Disponible egenskaber (Med VIERA Link-menuen)

Du kan betjene visse funktioner på det tilsluttede udstyr med fjernbetjeningen til dette fjernsyn (ret fjernbetjeningen mod fjernsynets signalmodtager).

- Denne funktion er tilgængelig med udstyr med "HDAVI Control 2"- eller "HDAVI Control 3"-funktion.
- Hvis betjening ikke kan udføres, skal du kontrollere indstillingerne og udstyret → "Forberedelser" (s. 40)

### Få adgang til og betjen menuen på udstyret

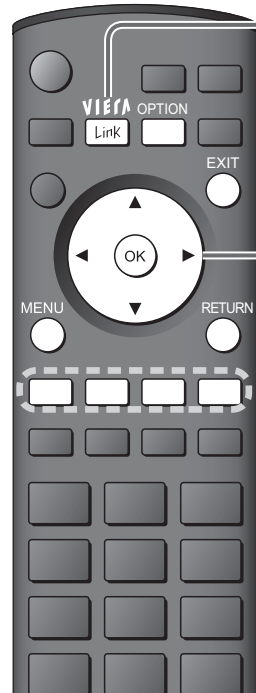

① Vis "VIERA Link-menu"



② Vælg "VIERA Link Control"

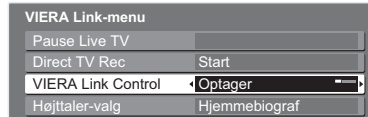

③ Vælg det udstyr, De vil få adgang til

- "Hjemmebiograf" betyder afspiller-biograf, optager-biograf og forstærker.

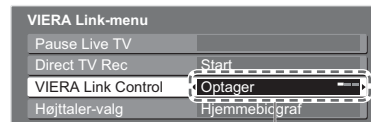

**Optager / Afspiller / Hjemmebiograf / Videokamera**

Det tilsluttede udstyrs type vises. Vælg typen af udstyr, og betjen.

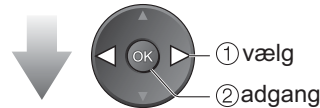

**Menuen for det adgangsvælgte udstyr**  
(Indgangstilstanden ændres automatisk)

④ Betjen udstyrets menu

- Disponible VIERA-fjernbetjeningsknapper (afhænger af det tilsluttede udstyr):

	Flyt cursoren / vælg menuen
	Flyt cursoren / adgang / indstil
	Gem / indstil / adgang
	Gå tilbage til den foregående menu Afslut menuen
	Afslut menuen
	Vis betjeningsvejledningen til udstyret / De samme funktioner med OPTION-knappen på udstyret
	Åbn, når nøgleordene vises på farvebjælken

- Læs udstyrets brugervejledning angående betjeningen af udstyret.

Betjen menuen på det tilsluttede udstyr vha. VIERA-fjernbetjening (HDAVI Control 2 / HDAVI Control 3)

**VIERA Link Control**

### ■ Hvis du betjener det ugyldige udstyr

Når der er tilsluttet udstyr med "HDAVI Control"-funktion

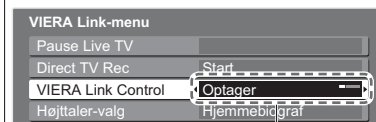

**Optager / Afspiller / Hjemmebiograf / Videokamera**

Det tilsluttede udstyrs type vises. Men du kan ikke få adgang til det. Anvend udstyrets egen fjernbetjening til at betjene udstyret.

Når der tilsluttes udstyr af andre typer eller fra andre producenter

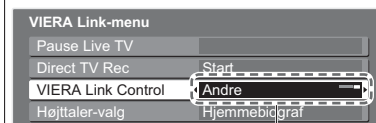

**Andre**

"Andre" vises. Du kan ikke få adgang til det. Anvend udstyrets egen fjernbetjening til at betjene udstyret.

## ■ Disponible egenskaber (Med VIERA Link-menuen)

Du kan betjene biograf-højtaleren med fjernbetjeningen til fjernsynet (ret fjernbetjeningen mod fjernsynets signalmodtager).

- Denne funktion er tilgængelig med forstærkere eller afspiller-biografer med "HDAVI Control"-funktion.
- Hvis betjening ikke kan udføres, skal du kontrollere indstillingerne og udstyret → "Forberedelser" (s. 40)

### Få adgang til og kontroller højttalerlydstyrken

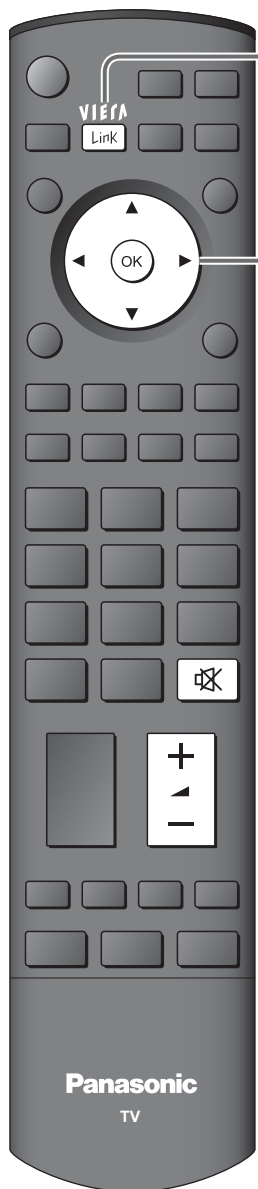

① Vis "VIERA Link-menu"



② Vælg "Højttaler-valg"

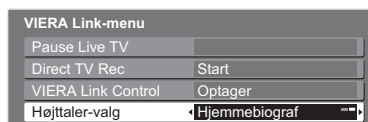

③ Indstil til "Hjemmebiograf" eller "TV"



#### ■ Hjemmebiograf

Der tændes automatisk for forstærkeren eller afspiller-biografen, hvis den er i standby, og lyden kommer fra de biograf-højtalere, der er sluttet til udstyret.

- Lydstyrke op / ned →



- Lyddæmpning (mute) →



- Lyden fra fjernsynshøjtalerne er afbrudt.
- Når der slukkes for udstyret, vil fjernsynshøjtalerne blive aktiveret.

#### ■ TV

Fjernsynshøjtalerne er aktive.

### Bemærk



- Denne funktion fungerer muligvis ikke korrekt, afhængigt af det tilsluttede udstyr.
- Det er ikke sikkert at billede og lyd kan ses/høres de første sekunder, når afspilningen starter.
- Det er ikke sikkert at billede og lyd kan ses/høres de første sekunder, når indgangsindstillingen skiftes.
- Lydstyrkefunktionen vil blive vist, når udstyrets lydstyrke reguleres.
- Nëm afspilning er også til rådighed via anvendelse af fjernbetjeningen til forstærkeren eller afspille-biograf. Læs brugervejledningerne for udstyret.
- Der er oplysninger om HDMI-kabel til tilslutning af et Panasonic HD-videokamera i betjeningsvejledningen til udstyret.
- Hvis der er sluttet mere end ét stykke udstyr af samme type til fjernsynet vha. HDMI-kabler, f.eks. to DIGA-optagere til HDMI1 og HDMI2, er VIERA Link kun tilgængeligt for det lavere bøsningsnummer, i dette tilfælde HDMI1.
- "HDAVI Control 3" er den seneste standard (gældende pr. december 2007) for HDAVI Control-kompatibelt udstyr. Standarden er kompatibel med almindeligt HDAVI-udstyr.
- Bekræftelse af TV's version af HDAVI Control → "System information" (s. 25)

# Tilsluttet udstyr

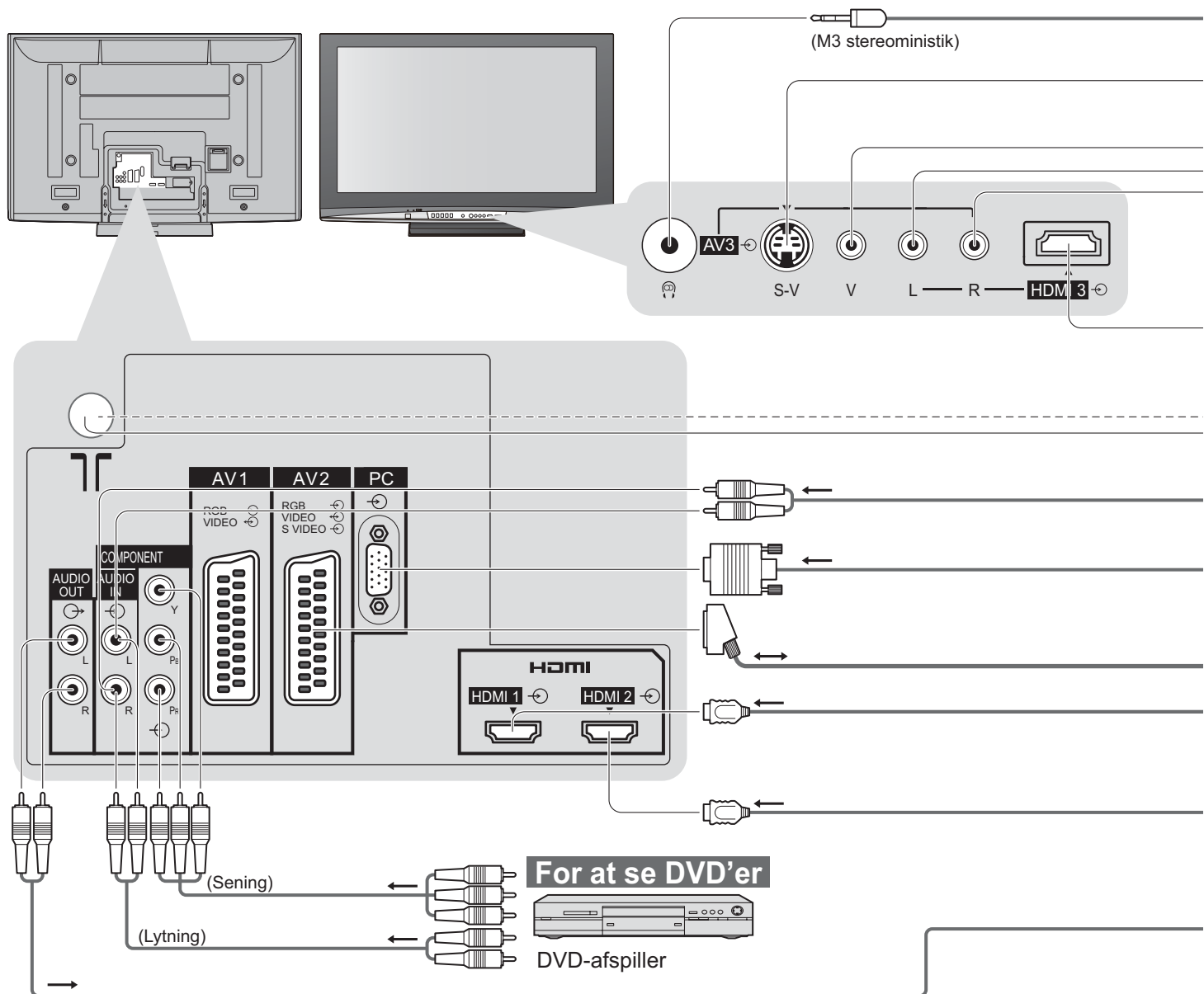
Disse diagrammer viser vores anbefalinger for, hvordan man slutter fjernsynet til forskelligt udstyr. Se anvisningerne for hvert apparat, nedenstående oversigt og specifikationerne (s. 51) angående andre tilslutninger.



## ■ Typer af udstyr, der kan slutes til hver bøsning

bøsning	AV1	AV2	AV3 (Fjernsynets forside)
			
Optagelse / Afspilning (udstyr)			
For at optage / afspille videokassetter / DVD'er (Videobånd / DVD-optager)	<input type="radio"/>	<input type="radio"/>	
For at se DVD'er (DVD-afspiller)	<input type="radio"/>	<input type="radio"/>	<input type="radio"/>
For at se videokamera-billeder (Videokamera)	<input type="radio"/>	<input type="radio"/>	<input type="radio"/>
For at se satellitudsendelser (Sæt topboks)	<input type="radio"/>	<input type="radio"/>	<input type="radio"/>
For at spille spil (Spiludstyr)	<input type="radio"/>	<input type="radio"/>	<input type="radio"/>
Anvendelse af en forstærker med højttalersystem			
Q-Link	<input type="radio"/>	<input type="radio"/>	
VIERA Link	<input type="radio"/> (med HDMI)	<input type="radio"/> (med HDMI)	
Direkte TV-optagelse	<input type="radio"/>	<input type="radio"/>	

○: Anbefalet tilslutning



### Hovedtelefoner

#### Regulering af lydstyrken

→ "Hovedtlf. Styrke" i Lyd. (s. 24)

### Videokamera / Spiludstyr

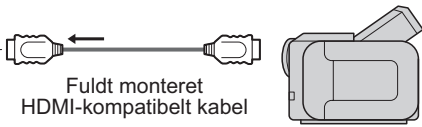
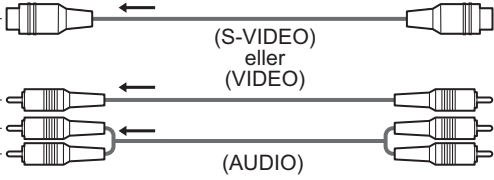

### For at optage / afspille

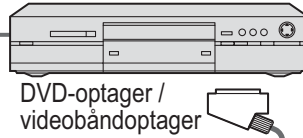

### PC

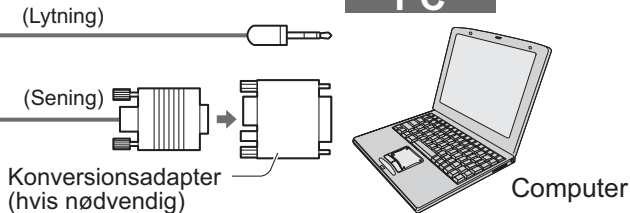

### For at se satellitudsendelser

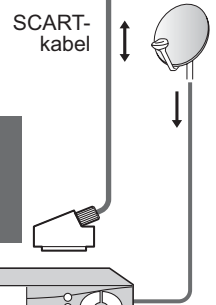

### HDMI-udstyr

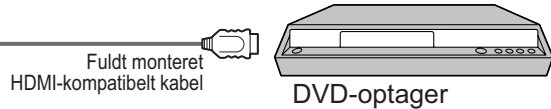

### Anvendelse af højttalerne



Sæt topboks

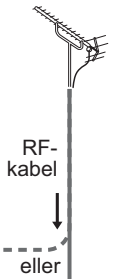

Tilsluttet udstyr

Avanceret

COMPONENT	AUDIO OUT	HDMI		
		1	2	3
<input type="checkbox"/>		<input type="checkbox"/>	<input type="checkbox"/>	<input type="checkbox"/>
		<input type="checkbox"/>	<input type="checkbox"/>	<input type="checkbox"/>
	<input type="checkbox"/>			
		<input type="checkbox"/>	<input type="checkbox"/>	<input type="checkbox"/>
		<input type="checkbox"/>	<input type="checkbox"/>	<input type="checkbox"/>

# Teknisk information

## Automatisk format

Den optimale størrelse og det optimale forhold kan vælges, og De kan opnå finere billeder. (s. 16)

### Automatisk

Den automatisk formatfunktion bestemmer det bedste formatforhold, som anvendes til at udfylde skærmen. Dette sker via anvendelse af en firetrins proces til bestemmelse af, om det viste billede er i bredformat.

Hvis den automatisk formatfunktion registrerer et bredformatsignal, skifter den til den rigtige 16:9 eller 14:9 bredformatindstilling. Hvis den automatisk formatfunktion ikke registrerer et bredformatsignal, vil dette avancerede fjernsyn fremhæve billedet, så dets tydelighed bliver optimal.

Den på skærmen viste tekst angiver, hvordan den automatisk formatfunktion bestemmer, hvilket formatforhold, der skal anvendes: "Wide" vises øverst til venstre på skærmen, hvis der registreres et widescreen-identifikationssignal, eller der registreres et signal via en SCART- eller HDMI-bøsning. Den automatisk formatfunktion skifter til den rigtige 16:9 eller 14:9 bredformatindstilling.

Denne funktion virker også i en hvilken som helst formatforholdsindstilling. "Automatisk" vises øverst til venstre på skærmen, hvis der registreres sorte striber over og under billedet. Den automatisk formatfunktion vælger det bedste formatforhold og udvider billedet, så det udfylder hele skærmen. Denne proces kan tage flere minutter, afhængigt af hvor mørkt billedet er.

Signalnavn	Størrelseskontrolsignal										
	Bredformatsignal (WSS)					Kontrolsignal gennem SCART- (stikben 8) eller HDMI-terminal					
	TV	AV1	AV2	AV3	COMPONENT	AV1	AV2	HDMI1	HDMI2	HDMI3	
PAL	○	○	○	○	/	○	○	/	/	/	
PAL 525/60	-	-	-	-		○	○				
DVB	○	-	-	-		-	-				
M.NTSC	-	-	-	-		○	○				
NTSC (Kun AV-indgang)	-	-	-	-		○	○				
SD	525(480)/60i	/	-	-	-	-	-	○	○	○	
	525(480)/60p		-	-	-	-	-	○	○	○	
	625(576)/50i		○	-	-	-	-	○	○	○	
	625(576)/50p		○	-	-	-	-	○	○	○	
HD	750(720)/50p		-	-	-	-	-	-	○	○	○
	750(720)/60p		-	-	-	-	-	-	○	○	○
	1125(1080)/50i		-	-	-	-	-	-	○	○	○
	1125(1080)/60i		-	-	-	-	-	-	○	○	○
	1125(1080)/50p		-	-	-	-	-	-	○	○	○
	1125(1080)/60p		-	-	-	-	-	-	○	○	○
	1125(1080)/24p		-	-	-	-	-	-	○	○	○

### Bemærk

- Forholdet varierer, afhængigt af programmet etc. Hvis forholdet er større end standard "16:9", vil der komme sorte striber frem øverst og nederst på skærmen.
- Hvis skærmstørrelsen ser unormal ud, når et bredformat-optaget program afspilles, skal videobåndoptagerens sporing justeres. (Se videobåndoptagerens betjeningsvejledning.)

## HDMI-tilslutning

HDMI (højdefinitions multimedia interface) muliggør højdefinitions digitale billeder og højkvalitets lyd ved tilslutning af fjernsynet og udstyret.

HDMI-kompatibelt udstyr (\*1) med en HDMI- eller DVI-terminal, som for eksempel en sæt topboks eller en DVD-afspiller, kan sluttes til HDMI-terminalen ved hjælp af et HDMI-kompatibelt (fuldt monteret) kabel. Se "Eksternt udstyr" angående tilslutninger (s. 44).

### Bemærk

- HDMI er verdens første komplette digitale forbruger-AV-interface, som overholder en ikke-kompressions standard.
- Hvis det eksterne udstyr kun har en DVI-udgang, skal der sluttes til HDMI1 / 3-terminalen via en DVI til HDMI-adapterkablet (\*2).
- Når DVI til HDMI adapterkablet anvendes, skal lydablet sættes i lydindgangsterminalen (HDMI1: anvend COMPONENT-AUDIO-terminaler / HDMI3: anvend AV3-AUDIO-terminaler).
- Lydindstillinger kan udføres på "HDMI1 / 3 indgang" menuskærmen. (s. 24)
- Anvendelige lydsignalsamplingfrekvenser (2ch L.PCM): 48 kHz, 44,1 kHz, 32 kHz
- HDMI2 terminalerne er kun til digitalt lydsignal.
- Ikke beregnet til anvendelse med en PC.
- Hvis det tilsluttede udstyr har en funktion for indstilling af størrelsesforholdet, skal størrelsesforholdet sættes til "16:9".
- Disse HDMI-stik er "type A".
- Disse HDMI-stik er kompatible med HDCP (High-Bandwidth Digital Content Protection = beskyttelse af højbandbredde digitalt indhold) copyright-beskyttelse.
- Et apparat uden en digital udgangsterminal kan sluttes til indgangsterminalen på enten "COMPONENT", "S-VIDEO" eller "VIDEO" for at modtage analoge signaler.
- HDMI-indgangsterminalen kan kun anvendes med de følgende billedsignaler: 480i, 480p, 576i, 576p, 720p, 1080i og 1080p. Afpas udgangsindstillingen til det digitale udstyr.
- Se s. 48 angående detaljer om de anvendelige HDMI-signaler.
- Dette fjernsyn indeholder HDMI™ -teknologi (version 1.3 med x.v. Color™).

(\*1): HDMI-logoet vises på HDMI-kompatibelt udstyr.

(\*2): Forhør dig hos din lokale forhandler af digitaludstyr.

## Opdatering af softwaresystemet (DVB-indstilling)

Opdater system-softwaren regelmæssigt for at sikre, at du har den nyeste software-version.  
Hvis en opdatering er til rådighed, vises der et beskedbanner, når tjenesten har opdateringsoplysningerne.

- Ny software nedhentes ved at man trykker på "OK" → Nedhentning (ca. 20 min.)  
Tryk på "EXIT", hvis du vælger ikke at nedhente."

### ■ Automatisk opdatering

Indstil "Auto-opdat.søgning i standby" til "Til" (s. 27)

Hvis der sendes en ny software-version, vil fjernsynet automatisk nedhente denne version.

- Den automatiske opdateringssekvens udføres klokken 03:00 og 05:00 hver nat under de følgende betingelser.  
Standby (fjernsynet slukket med fjernbetjeningen)  
Optagelsen er ikke i gang.

### ■ Manuel opdatering

Udfør "Systemopdateringssøgning nu" (s. 27)

Hvis en opdatering er til rådighed, vises et bekræftelses-banner.

- Ny software nedhentes ved at man trykker på "OK" → Nedhentning (ca. 20 min.).  
Tryk på "EXIT", hvis du vælger ikke at nedhente.

### Bemærk

- Under overførslen må du ikke slukke for fjernsynet eller berøre nogen knapper.  
(Fjernsynet aktiveres automatisk, når nedhentningen er færdig.)
- Meddelelsen kan være bekræftelsen på forhånd. I dette tilfælde vil tidsplan-notifikationen (den dato, hvor en ny version kan tages i brug) komme frem. Du kan indstille reservationen for opdatering. Opdateringen vil ikke begynde, hvis der er slukket for fjernsynet.

## Dataformat for kort-browsing

Foto : Stillbilleder, som er optaget på stillkameraer, som er kompatible med JPEG-filer af standarderne DCF\* og EXIF

Dataformat : Baseline JPEG (sub-sampling 4:4:4, 4:2:2 eller 4:2:0)

Maks. antal filer : 9.999

Billedopløsning : 160 × 120 til 10.000.000

- Anvendelig korttype (maks. kapacitet): SDHC-kort (16 GB), SD-kort (2 GB), Multi Media-kort (128 MB), miniSD-kort (1 GB) (kræver miniSD-adapter)
- Hvis der anvendes miniSD-kort, skal det indsættes / udtages sammen med adapteren.
- Kontroller den nyeste information om korttypen på det følgende websted. (kun på engelsk)  
<http://panasonic.co.jp/pavc/global/cs/>

\*DCF (Design rule for camera file system) (Designregel for kamera filesystem):

Forenet standard etableret af Japan Electronics and Information Technology Industries Association (JEITA).

### Bemærk

- Et JPEG-billede, som er modificeret på en PC, kan ikke vises.
- Billeder, som er importeret fra en PC, skal være kompatible med EXIF (Exchangeable Image File) 2.0, 2.1, og 2.2.
- Delvist degraderede filer vises muligvis med en reduceret opløsning.
- Kun ".JPG" tilføjelse kan læses af dette fjernsyn.
- Mappe- og filnavne kan variere, afhængigt af det anvendte digitalkamera.
- Brug ikke tegn på to bytes eller andre specialkoder.
- Kortet kan blive uanvendeligt med fjernsynet, hvis fil- eller mappenavnene ændres.

## Information om SCART-, S-VIDEO- og HDMI-terminal

### ■ AV1 SCART-bøsninger (RGB, VIDEO, Q-Link)

Passende input for AV1 omfatter RGB (Rød / Grøn / Blå).

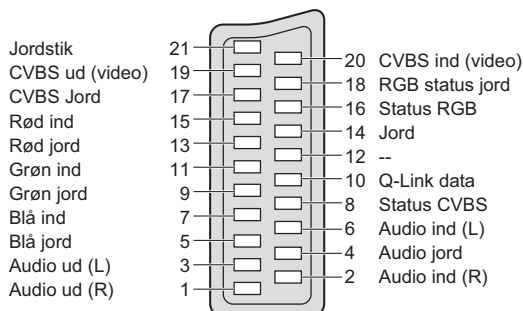

### ■ AV2 SCART-bøsninger (RGB, VIDEO, S-VIDEO, Q-Link)

AV2: Ben 15 og 20 afhænger af AV2 S-VHS / VIDEO skift.

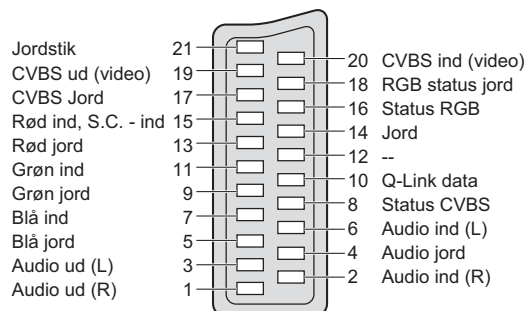

### ■ AV3 S-VIDEO 4-bens stik

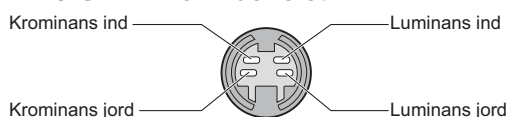

### ■ HDMI-terminal

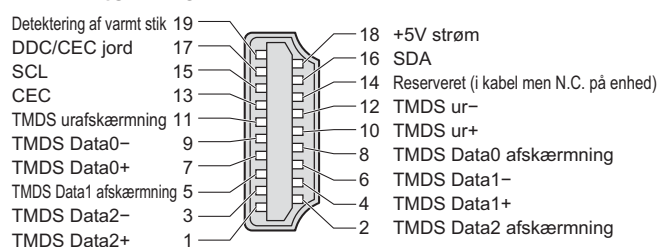

# Teknisk information

## PC-tilslutning

En PC kan sluttes til dette fjernsyn, så PC-skærmen vises og lyden høres fra fjernsynet.

- PC-signaler, som kan sendes ind. Horizontal scanningsfrekvens 31 til 69 kHz, vertikal scanningsfrekvens 59 til 86 Hz (flere end 1.024 signallinjer kan resultere i fejlagtig visning af billedet).
- En PC-adapter er ikke nødvendig til DOS/V-anvendelig D-sub 15-bens stik.

### Bemærk

- Nogle PC-modeller kan ikke sluttes til dette fjernsyn.
- Når en PC anvendes, skal dens farvedisplaykvalitet indstilles til den højeste stilling.
- Se herunder angående detaljer om de anvendelige PC-signaler.
- Maks. displayopløsning

Forhold	4:3	1.440 × 1.080 pixler
	16:9	1.920 × 1.080 pixler

- D-sub 15-bens stik-signal

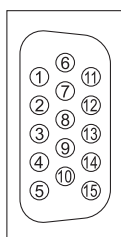

Ben-nr.	Signalbetegnelse	Ben-nr.	Signalbetegnelse	Ben-nr.	Signalbetegnelse
①	R	⑥	GND (Jord)	⑪	NC (Ikke tilsluttet)
②	G	⑦	GND (Jord)	⑫	NC (Ikke tilsluttet)
③	B	⑧	GND (Jord)	⑬	HD
④	NC (Ikke tilsluttet)	⑨	NC (Ikke tilsluttet)	⑭	VD
⑤	GND (Jord)	⑩	GND (Jord)	⑮	NC (Ikke tilsluttet)

## Indgangssignaler, der kan vises

### COMPONENT (Y, P<sub>B</sub>, P<sub>R</sub>), HDMI

\* Mærke: Anvendeligt indgangssignal

Signalnavn	COMPONENT	HDMI
525 (480) / 60i	*	*
525 (480) / 60p	*	*
625 (576) / 50i	*	*
625 (576) / 50p	*	*
750 (720) / 60p	*	*
750 (720) / 50p	*	*
1.125 (1.080) / 60i	*	*
1.125 (1.080) / 50i	*	*
1.125 (1.080) / 60p	*	*
1.125 (1.080) / 50p	*	*
1.125 (1.080) / 24p	*	*

### PC (D-sub 15P)

Signalnavn	Horizontal frekvens (kHz)	Vertikal frekvens (Hz)
640 × 400 @70 Hz	31,47	70,07
640 × 480 @60 Hz	31,47	59,94
640 × 480 @75 Hz	37,50	75,00
800 × 600 @60 Hz	37,88	60,32
800 × 600 @75 Hz	46,88	75,00
800 × 600 @85 Hz	53,67	85,06
852 × 480 @60 Hz	31,44	59,89
1.024 × 768 @60 Hz	48,36	60,00
1.024 × 768 @70 Hz	56,48	70,07
1.024 × 768 @75 Hz	60,02	75,03
1.024 × 768 @85 Hz	68,68	85,00
1.280 × 1.024 @60 Hz	63,98	60,02
1.366 × 768 @60 Hz	48,39	60,04
Macintosh13" (640 × 480)	35,00	66,67
Macintosh16" (832 × 624)	49,73	74,55
Macintosh21" (1.152 × 870)	68,68	75,06

### Bemærk

- Signaler, der ikke svarer til ovenstående specifikationer, vil muligvis ikke blive vist korrekt.
- Ovennævnte signaler genformateres for optimal visning på dit display.
- Det gyldige indgangssignal for PC er grundlæggende kompatibelt med VESA-standardtiming.
- PC-signalet forstørres eller komprimeres til visning, så det måske ikke er muligt at vise fine detaljer tilstrækkeligt tydeligt.



# Hyppigt stillede spørgsmål

Følg venligst disse enkle anvisninger til løsning af problemet, inden De bestiller reparation eller ringer efter hjælp.

Rådfør dig med din lokale Panasonic-forhandler, hvis problemet stadig ikke kan løses.

## Hvide pletter eller skygebilleder (støj)

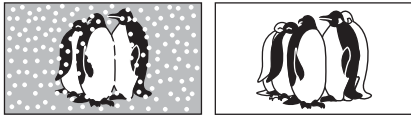

- Kontroller antennens stilling, retning og tilslutning.

## Der er hverken billede eller lyd

- Er fjernsynet indstillet til "AV mode"?
- Er netledningen sat i en stikkontakt i væggen?
- Er der tændt for fjernsynet?
- Kontroller billedmenuen (s. 24) og lydstyrken.
- Kontroller, at alle påkrævede SCART-kabler og tilslutninger er sat ordentligt i forbindelse.

## Automatisk format

- Automatisk format er lavet for at man kan opnå det bedste formatforhold, så skærmen fyldes helt ud. Se venligst s. 46 angående brugertilpasning.

## S-Video / sort og hvidt billede

- Bekræft ved hjælp af AV-knappen, at dit valg er S-Video, dvs. AV2/S (s. 20).

## On-screen meddelelser - dvs. EC/AV1

- Du kan nemt slette disse →  Tryk igen for atter at vise dem.

## Ingen DVB-programmer vises efter automatisk indstilling

- Kontroller DVB-senderen.
- Indstil retningen af antennen til en anden sender, som er installeret i nærheden.
- Kontroller den analoge udsendelse. Hvis billedkvaliteten er dårlig, skal du kontrollere antennen og rådføre dig med nærmeste forhandler.

## En fejlmeddelelse kommer frem

- Følg anvisningerne i meddelelsen.
- Kontakt et autoriseret servicecenter, hvis problemet ikke kan løses.

## Til brugere, som anvender indendørsantenne

For at opnå et DVB-billede af god kvalitet, er det vigtigt at modtage et DVB-signal af god kvalitet. Kontroller til dette formål "DVB-signaltilstand" i stationsindstillingsmenuen (s. 31). Et niveau på mindst 5 er nødvendigt for at et godt billede kan frembringes. Det kan være nødvendigt at indstille positionen og retningen af antennen for at det bedst mulige resultat kan opnås.

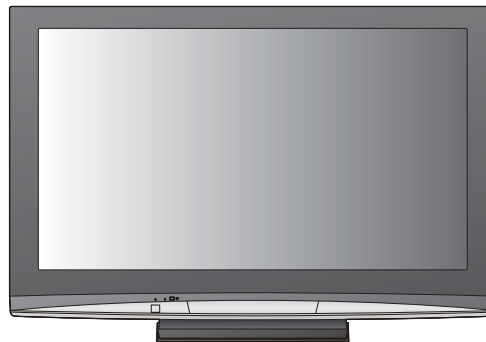

## Q-Link-funktionen fungerer ikke

- Bekræft venligst SCART-kablet og tilslutningen. Indstil derudover "AV1 / AV2 udgang" i Indstilling-menuen (s. 25).

## "VIERA Link"-funktionen fungerer ikke, og der vises en fejlmeddelelse

- Bekræft forbindelsen.
- Tænd for det tilsluttede udstyr, og tænd derefter for fjernsynet. (s. 40)

## Optagelsen begynder ikke med det samme

- Kontroller indstillingerne på optageren. Læs betjeningsvejledningen til optageren for yderligere oplysninger.

## Permanent lysende prikker på skærmen

- Den produktionsproces, som er involveret i denne teknologi, kan dette resultere i nogle pixel, som er permanent tændte eller slukkede. Dette er ikke nogen fejlfunktion.

## Kontrasten er reduceret

- Kontrasten reduceres i nogle få minutter uden nogen brugerhandling under følgende forhold:
  - intet signal i DVB- eller AV-indstilling
  - valgt låst program
  - valgt ugyldigt program
  - valgt radiokanal
  - vist menu
  - Miniature- eller stillbillede i SD Card-indstilling.

# Hyppigt stillede spørgsmål

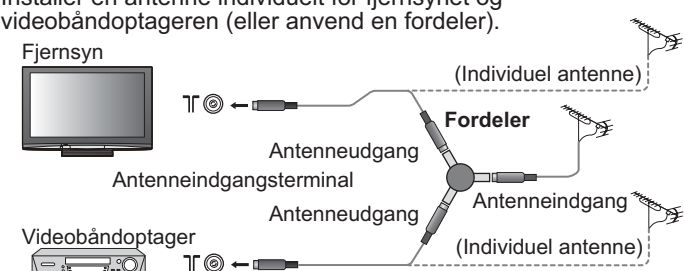
	Problem	Afhjælpning
Skærm	<b>Kaotisk billede, støj</b>	<ul style="list-style-type: none"> <li>● Indstil "P-NR" i Billedmenuen (for at fjerne støj). (s. 24)</li> <li>● Kontroller elektrisk udstyr i nærheden (bil, motorcykel, lysstofrør).</li> </ul>
	<b>Der kan ikke vises noget billede</b>	<ul style="list-style-type: none"> <li>● Er "Farve" eller "Kontrast" i Billedmenuen sat til minimum? (s. 24)</li> <li>● Kontroller farvesystemet. (s. 31)</li> </ul>
	<b>Uklart eller forvrænget billede</b> (ingen lyd eller lav lydstyrke)	<ul style="list-style-type: none"> <li>● Nulstil program. (s. 31)</li> </ul>
	<b>Et unormalt billede vises</b>	<ul style="list-style-type: none"> <li>● Sluk for fjernsynet med tænd / sluk-knappen (hovedafbryder) og tænd derefter for fjernsynet igen.</li> </ul>
Lyd	<b>Der er ingen lyd</b>	<ul style="list-style-type: none"> <li>● Er "Lyddæmpning" aktiv? (s. 9)</li> <li>● Er lydstyrken sat til minimum?</li> </ul>
	<b>Lydstyrken er lav eller lyden er forvrænget</b>	<ul style="list-style-type: none"> <li>● Modtagningen af lydsignalet kan være forringet.</li> <li>● Indstil "MPX" (s. 24) i Lydmenu til "Mono". (kun analog)</li> </ul>
	<b>En brusende lyd høres</b>	<ul style="list-style-type: none"> <li>● Lyden stammer fra en indbygget kølevifte (ikke noget tegn på fejlagtig drift).</li> </ul>
DVB	<ul style="list-style-type: none"> <li>● På grund af de anvendte digitale modtageteknologier kan kvaliteten af DTV-signalerne være relativt dårlig i visse tilfælde, på trods af, at modtagningen af analoge programmer er god.</li> </ul>	
	<b>Kan ikke modtage signaler med en højtydende antenne</b>	<ul style="list-style-type: none"> <li>● Installer en antenne individuelt for fjernsynet og videobåndoptageren (eller anvend en fordeler).</li> </ul> 
	<b>Interferens eller frosset / forsvundet billede i DVB</b>	<ul style="list-style-type: none"> <li>● Bekræft DVB-signaltilstand. (s. 31)</li> <li>● Kontroller antennen, hvis "Signalkvalitet" eller "Signalstyrke" vises i rødt. Rådfør dig med din lokale Panasonic-forhandler, hvis problemet stadig ikke kan løses.</li> <li>● Sluk for fjernsynet med tænd / sluk-knappen (hovedafbryder), og tænd derefter for det igen.</li> </ul>
HDMI	<b>Lyden er mærkelig</b>	<ul style="list-style-type: none"> <li>● Sæt lydindstillingen af det tilsluttede udstyr til "2ch L.PCM".</li> <li>● Kontroller "HDMI1 / 3 indgang" indstillingen i Lydmenuen. (s. 24)</li> <li>● Hvis der er et problem med den digitale lydtilslutning, skal analog lydtilslutning vælges. (s. 46)</li> </ul>
	<b>Billeder fra eksternt udstyr er unormale, når udstyret er tilsluttet via HDMI</b>	<ul style="list-style-type: none"> <li>● Er HDMI-kablet sat ordentligt i forbindelse? (s. 44)</li> <li>● Sluk for fjernsynet og udstyret og tænd derefter for dem igen.</li> <li>● Kontroller et indgangssignal fra udstyret (s. 48).</li> <li>● Anvend udstyr, som er kompatibelt med EIA/CEA-861/861B.</li> </ul>
Andet	<b>Fjernsynet indstilles til "Standbyindstilling"</b>	<ul style="list-style-type: none"> <li>● Slukketimerfunktionen er aktiveret.</li> <li>● Fjernsynet går i "Standby" cirka 30 min. efter, at den analoge udsendelse slutter.</li> </ul>
	<b>Fjernbetjeningen fungerer ikke</b>	<ul style="list-style-type: none"> <li>● Er batterierne sat korrekt i? (s. 6)</li> <li>● Er der tændt for fjernsynet?</li> </ul>

# Specifikationer

		TH-42PZ80E	TH-46PZ80E	TH-50PZ80E	
<b>Strømkilde</b>		Vekselsstrøm 220-240 V, 50 / 60 Hz			
<b>Strømforbrug</b>	<b>Normal anvendelse</b>	385 W	470 W	495 W	
	<b>I standbyindstilling</b>	0,4 W (Uden monitor out-optagelse) 20 W (Med monitor out-optagelse)			
<b>Display- panel</b>	<b>Aspektforhold</b>	16:9			
	<b>Skærmstørrelse</b>	106 cm (Diagonal) 922 mm (B) × 518 mm (H)	117 cm (Diagonal) 1.019 mm (B) × 573 mm (H)	127 cm (Diagonal) 1.106 mm (B) × 622 mm (H)	
	<b>Antal pixel</b>	2.073.600 (1.920 (B) × 1.080 (H)) [5.760 × 1.080 punkter]			
<b>Lyd</b>	<b>Højtaler</b>	160 mm × 42 mm × 2 stk, 8 Ω			
	<b>Audio udgang</b>	20 W (10 W + 10 W), 10% THD			
	<b>Hovedtelefon</b>	M3 (3,5 mm) stereominijackstik × 1			
<b>PC-signaler</b>	VGA, SVGA, XGA SXGA ..... (komprimeret) Vandret scanningsfrekvens 31 - 69 kHz Vertikal scanningsfrekvens 59 - 86 Hz				
<b>Modtagesystemer / Båndnavn</b>	<b>PAL B, G, H, I, SECAM B, G, SECAM L / L'</b> VHF E2 - E12 VHF H1 - H2 (ITALIEN) VHF A - H (ITALIEN) UHF E21 - E69 CATV (S01 - S05) CATV S1 - S10 (M1 - M10) CATV S11 - S20 (U1 - U10) CATV S21 - S41 (Hyperbånd)  <b>PAL D, K, SECAM D, K</b> VHF R1 - R2 VHF R3 - R5 VHF R6 - R12 UHF E21 - E69  <b>PAL 525/60</b> Gengivelse af NTSC bånd fra visse PAL videomaskiner (videobåndoptagere) <b>DVB</b> Digitale, jordbaserede tjenester via VHF / UHF-antenneindgang. <b>M.NTSC</b> Gengivelse fra visse M.NTSC videomaskiner (videobåndoptagere) <b>NTSC (KUN AV INDGANG)</b> Gengivelse fra visse NTSC videomaskiner (videobåndoptagere) ● I nogle områder er det ikke sikkert, at modtagning af fjernsynssignaler er muligt.				
<b>Antenne - bage</b>	VHF / UHF				
<b>Anvendelsesforhold</b>	<b>Temperature</b> : 0 °C - 35 °C <b>Luftfugtighed</b> : 20 % - 80 % RH (ingen kondensation)				
<b>Tilslutninger stik</b>	<b>AV1 (Scart-stik)</b>	21-benet bøsning (audio/video ind, audio/video ud, RGB ind, Q-Link)			
	<b>AV2 (Scart-stik)</b>	21-benet bøsning (audio/video ind, audio/video ud, RGB ind, S-Video ind, Q-Link)			
	<b>AV3</b>	<b>VIDEO</b>	1 × RCA PIN-type	1,0 V[p-p] (75 Ω)	
		<b>S-VIDEO</b>	Mini Din 4-ben	Y: 1,0 V[p-p] (75 Ω) C: 0,286 V[p-p] (75 Ω)	
		<b>AUDIO L - R</b>	2 × RCA PIN-type	0,5 V[rms]	
	<b>COMPONENT</b>	<b>VIDEO</b>	<b>Y</b> <b>P<sub>B</sub>, P<sub>R</sub></b>	1,0 V[p-p] (inklusive synkronisering) ±0,35 V[p-p]	
		<b>AUDIO L - R</b>	2 × RCA PIN-type		0,5 V[rms]
<b>Andet</b>	<b>HDMI1 / 2 / 3</b>	TYPE A-stik	● Dette fjernsyn understøtter "HDMI Control 3" funktionen.		
	<b>PC</b>	HIGH-DENSITY D-SUB 15PIN	R, G, B/0,7 V[p-p] (75 Ω) HD, VD/TTL-niveau 2,0 - 5,0 V[p-p] (høj impedans)		
	<b>Kort-port</b>	SD Card-indstikssprække × 1			
<b>Udgang</b>	<b>AUDIO L - R</b>	2 × RCA PIN-type	0,5 V[rms] (høj impedans)		
<b>Dimensions ( B × H × D )</b>		1.048 mm × 727 mm × 327 mm (Med fjernsynsstativ) 1.048 mm × 679 mm × 99,7 mm (TV-apparat alene)	1.158 mm × 800 mm × 387 mm (Med fjernsynsstativ) 1.158 mm × 747 mm × 99,7 mm (TV-apparat alene)	1.244 mm × 844 mm × 387 mm (Med fjernsynsstativ) 1.244 mm × 790 mm × 99,7 mm (TV-apparat alene)	
<b>Vægt</b>		34,0 kg Net (Med fjernsynsstativ) 30,0 kg Net (TV-apparat alene)	40,0 kg Net (Med fjernsynsstativ) 35,0 kg Net (TV-apparat alene)	43,0 kg Net (Med fjernsynsstativ) 38,0 kg Net (TV-apparat alene)	

## Bemærk

- Specifikationer kan ændres uden forudgående varsel. Angivet vægt og dimensioner er omtrentlige værdier.
- Dette produkt opfylder de EMC-standarder, der er anført nedenfor.  
EN55013, EN61000-3-2, EN61000-3-3, EN55020, EN55022, EN55024.

## Oplysninger til brugerne om afhændelse af elektriske apparater og elektronisk udstyr (private husholdninger)



Når produkter og/eller medfølgende dokumenter indeholder dette symbol, betyder det, at elektriske apparater og elektronisk udstyr ikke må smides ud sammen med det almindelige husholdningsaffald. For at sikre en korrekt behandling, indsamling og genbrug, skal du aflevere disse produkter på dertil indrettede indsamlingssteder, hvor de vil blive modtaget uden ekstra omkostninger. I nogle lande er der også mulighed for, at du kan indlevere dine produkter hos den lokale forhandler, hvis du køber et nyt og tilsvarende produkt.

Hvis du afhænder dette produkt på korrekt vis, vil det være med at spare på de værdifulde naturlige råstoffer og forhindre eventuelle negative påvirkninger på folkesundheden og miljøet, hvilket ellers kunne blive følgerne af en forkert håndtering af affaldet. Kontakt de lokale myndigheder for at få yderligere oplysninger om, hvor du kan finde det nærmeste indsamlingssted.

I visse lande vil en forkert afhændelse af affaldet medføre en bødestraf i henhold til de gældende bestemmelser på området.

### Professionelle brugere i EU

Hvis du ønsker at smide elektriske apparater eller elektronisk udstyr ud, skal du kontakte din forhandler eller leverandør for at få yderligere oplysninger.

### Oplysninger om afhændelse i lande uden for EU

Dette symbol er kun gyldigt i EU.

Hvis du ønsker at afhænde dette produkt, skal du rette henvendelse til de lokale myndigheder eller din forhandler. Her kan du få oplysninger om, hvordan du bedst kommer af med produktet.

# Licens

- DVB er et varemærke tilhørende DVB Digital Video Broadcasting Project (1991 til 1996).
- VGA er et varemærke tilhørende International Business Machines Corporation.
- Macintosh er et registreret varemærke tilhørende Apple Computer, Inc. i USA.
- S-VGA er et indregistreret varemærke tilhørende Video Electronics Standard Association.  
Selv om der ikke er foretaget speciel fremhævnning af firma- eller produktvaremærker i teksten, er disse varemærker fuldt ud blevet respekteret.
- SDHC-logoet er et varemærke.
- HDMI, HDMI-logoet og High-Definition Multimedia Interface er varemærker eller registrerede varemærker tilhørende HDMI Licensing LLC.
- HDAVI Control™ er et varemærke tilhørende Matsushita Electric Industrial Co., Ltd.
- GUIDE Plus+ er (1) et registreret varemærke eller varemærker af, (2) fremstillet med licens af, og (3) genstand for forskellige internationale patenter og patentansøgninger ejet af, eller med licens til, Gemstar-TV Guide International, Inc. og/eller dets datterselskaber.

GEMSTAR-TV GUIDE INTERNATIONAL, INC. OG/ELLER DETS DATTERSELSKABER ER PÅ INGEN MÅDE ANSVARLIGE FOR KORREKTHEDEN AF PROGRAMINFORMATIONERNE GIVET AF GUIDE PLUS+ SYSTEMET. GEMSTAR-TV GUIDE INTERNATIONAL, INC. OG /ELLER DETS DATTERSELSKABER KAN UNDER INGEN OMSTÆNDIGHEDER BLIVE HOLDT ANSVARLIGE FOR NOGENSOMHELST TAB AF PROFIT, TAB AF FORRETNINGER, ELLER INDIREKTE, SPECIELLE SKADER OPSTÅET PÅ GRUND AF BRUG AF INFORMATION, UDSTYR, ELLER TJENESTER RELATERET TIL GUIDE PLUS+ SYSTEM.



Varemærke tilhørende DVB Digital Video Broadcasting Project (1991 til 1996)  
TH-42PZ80E konformitetserklæring nr. 5295, 15 januar 2008  
TH-46PZ80E konformitetserklæring nr. 5296, 15 januar 2008  
TH-50PZ80E konformitetserklæring nr. 5297, 15 januar 2008

## Kunderegistrering

Produktets modelnummer og serienummer står på bagbeklædningen. Disse numre bør du notere på linierne nedenfor og gemme denne vejledning samt din kvittering som permanent bevis på at du har købt produktet. Det vil hjælpe dig i tilfælde af tyveri eller tab samt garantikrav.

Modelnummer \_\_\_\_\_

Serienummer \_\_\_\_\_

## Matsushita Electric Industrial Co., Ltd.

Web Site : <http://www.panasonic-europe.com>

© 2008 Matsushita Electric Industrial Co., Ltd. All Rights Reserved.