

Bedienungsanleitung

DVD-Recorder

Model No. **DMR-EH585**

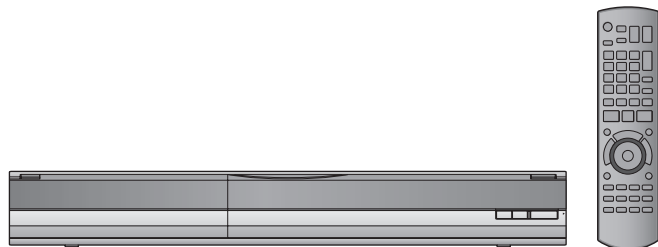

Die Abbildungen in dieser Bedienungsanleitung zeigen Bilder des silbernen Gerätemodells.



SHOWVIEW™



VIERA
Link

Web Site: <http://www.panasonic-europe.com>

Panasonic®

Kurzanleitung

Grundlegende
Operationen

Von diesem Gerät unterstützter Regionalcode

Regionalcodes werden DVD-Recordern und DVD-Videos entsprechend der Regionen zugeteilt, in denen sie verkauft werden.

- Der Regionalcode dieses Gerätes ist "2".
- Das Gerät ermöglicht die Wiedergabe von DVD-Videos, die mit "2" oder "ALL" markiert sind.

Beispiel:



Sehr geehrter Kunde

Wir möchten Ihnen für den Kauf dieses Produkts danken. Für optimale Leistung und Sicherheit lesen Sie bitte diese Bedienungsanleitung aufmerksam durch.

Bitte lesen Sie diese Bedienungsanleitung vor dem Anschließen, Inbetriebnehmen oder Einstellen dieses Gerätes vollständig durch. Diese Anleitung bitte aufbewahren.

Das GUIDE Plus+ System steht in folgenden Ländern zur Verfügung:

**Belgien/Deutschland/Italien/Luxemburg/
Niederlande/Österreich/Schweiz/Spanien**
(Stand Februar 2008)

- In einigen Regionen der oben aufgeführten Länder steht dieser Dienst unter Umständen nicht zur Verfügung.
- Die versorgten Bereiche können sich unter Umständen ändern.

DIGA



EG

RQT9060-D

WARNUNG!

DIESES PRODUKT ERZEUGT LASERSTRAHLUNG. DURCHFÜHRUNG ANDERER VORGÄNGE ALS DER HIER ANGEGBENEN KANN ZU GEFÄHRLICHER STRAHLUNG FÜHREN. REPARATUREN DÜRFEN NUR VON QUALIFIZIERTEM FACHPERSONAL DURCHFÜHRT WERDEN.

WARNUNG:

ZUR REDUZIERUNG DER GEFAHR VON BRAND, ELEKTRISCHEM SCHLAG UND BESCHÄDIGUNG:

- DIESES GERÄT SORGFÄLTIG VOR NÄSSE, FEUCHTIGKEIT, SPRITZ- UND TROPFWASSER ZU SCHÜTZEN; BLUMENVASEN UND ANDERE MIT FLÜSSIGKEITEN GEFÜLLTE BEHÄLTER DÜRFEN NICHT AUF DIESES GERÄT GESTELLT WERDEN.
- AUSSCHLIESSLICH DAS EMPFOHLENE ZUBEHÖR VERWENDEN.
- AUF KEINEN FALL DIE ABDECKUNG (ODER RÜCKWAND) ABSCHRAUBEN; IM GERÄTEINNEREN BEFINDEN SICH KEINE TEILE; DIE VOM BENUTZER GEWARTET WERDEN KÖNNEN. REPARATURARBEITEN SIND GRUNDSÄTZLICH DEM KUNDENDIENSTPERSONAL ZU ÜBERLASSEN.

WARNUNG!

- UM AUSREICHENDE BELÜFTUNG ZU GEWÄHRLEISTEN, DARF DIESES GERÄT NICHT IN EINEM BÜCHERREGAL, EINBAUSCHRANK ODER EINEM SONSTIGEN ENGEM RAUM INSTALLIERT ODER AUFGESTELLT WERDEN. SORGEN SIE DAFÜR, DASS DER BELÜFTUNGSZUSTAND NICHT DURCH VORHÄNGE ODER ANDERE MATERIALIEN BEHINDERT WIRD, UM STROMSCHLAG- ODER FEUERGEFAHR DURCH ÜBERHITZUNG ZU VERMEIDEN.
- ACHTEN SIE DARAUF, DIE ENTLÜFTUNGSSCHLITZE DES GERÄTES NICHT DURCH GEGENSTÄNDE AUS PAPIER ODER STOFF ZU BLOCKIEREN, Z.B. ZEITUNGEN, TISCHDECKEN UND VORHÄNGE.
- STELLEN SIE KEINE QUELLEN OFFENER FLAMMEN, Z.B. BRENNENDE KERZEN, AUF DAS GERÄT.
- BEACHTEN SIE BEI DER ENTSORGUNG VERBRAUCHTER BATTERIEN DIE EINSCHLÄGIGEN UMWELTSCHUTZBESTIMMUNGEN.

ACHTUNG

Explosionsgefahr bei falschem Anbringen der Batterie. Ersetzen Sie nur mit einem äquivalentem vom Hersteller empfohlenem Typ. Behandeln Sie gebrauchte Batterien nach den Anweisungen des Herstellers.

DIESES GERÄT IST FÜR DEN BETRIEB IN LÄNDERN MIT GEMÄSSIGTEM KLIMA BESTIMMT.

Dieses Gerät kann beim Betrieb Hochfrequenzstörungen auffangen, die von einem in der Nähe verwendeten Handy verursacht werden. Falls eine solche Störbeeinflussung festgestellt wird, sollte das Handy in größerer Entfernung von diesem Gerät betrieben werden.

Das Gerät sollte in der Nähe einer Netzsteckdose so aufgestellt werden, dass im Störfall jederzeit ein unbehinderter Zugang zum Netzstecker gewährleistet ist. Ein unbehinderter Zugang zum Netzstecker muss stets gewährleistet sein. Um dieses Gerät vollständig vom Netz zu trennen, den Netzstecker aus der Netzsteckdose ziehen.

CLASS 1
LASER PRODUCT



DANGER - VISIBLE AND INVISIBLE LASER RADIATION WHEN OPEN. AVOID DIRECT EXPOSURE TO BEAM. FDA 21 CFR/Class III
CAUTION - CLASS 3B VISIBLE AND INVISIBLE LASER RADIATION WHEN OPEN. AVOID EXPOSURE TO THE BEAM. IEC60825-1 +2/Class 3B
ATTENTION - RAYONNEMENT LASER VISIBLE ET INVISIBLE, CLASSE 3B. EN CAS D'OUVERTURE, ÉVITER UNE EXPOSITION AU FAISCEAU.
FÖRSIGTIG - SYNLIG OG USYNLIG LASERSTRÅLING KLASSE 3B. NÅR LÅGET ER ÅBENT, UNDGÅ AT BLIVE UDSTÅT FOR STRÅLEN.
VARO - AVATTAESSA OLET ALLTIINA LUOKAN 3B NÄKYYVÄ JA NÄKYMÄTÖNTÄ LASERSÄTELYÄ, VARO ALLISTUMISTA SÄTEELLE.
VARNING - KLASS 3B SYNLIG OCH USYNLIG LASERSTRÅLNING NÄR DENNA DEL ÄR ÖPPNAD. UNDVIK EXPONERING FÖR STRÅLEN.
VORSICHT - SICHTBARE UND UNSICHTBARE LASERSTRÄHLUNG KLASSE 3B. WENN ABDECKUNG GEÖFFNET, NICHT DEM STRAHL AUSSETZEN.
注意 - 打开时有可见及不可见激光辐射。避免光束照射。
注意 - ここでを開くと可視及び不可視レーザー光が出ます。ビームを見たり、触れたりしないでください。VOL1370

(Im Inneren des Gerätes)

Hinweis zu den Beschreibungen in der vorliegenden Bedienungsanleitung

- Referenzseiten werden in der Form "→ OO" angegeben.

Mitgeliefertes Zubehör

Überprüfen Sie, ob die folgenden Teile mitgeliefert wurden. (Produktnummern von Februar 2008. Änderungen jederzeit möglich.)

-  **1 Fernbedienung** (N2QAYB000124)
-  **1 Netzkabel**
Nur für dieses Gerät bestimmt. Verwenden Sie das Netzkabel nicht für andere Geräte und verwenden Sie auch kein Netzkabel eines anderen Geräts.
-  **1 HF-Koaxialkabel**
-  **2 Batterien** für Fernbedienung
-  **1 Audio-/Videokabel**

Informationen zur Fernbedienung

■ Batterien

- Legen Sie die Batterien mit richtiger Polarität (+ und -) in die Fernbedienung ein.
- Keine Akkus verwenden.

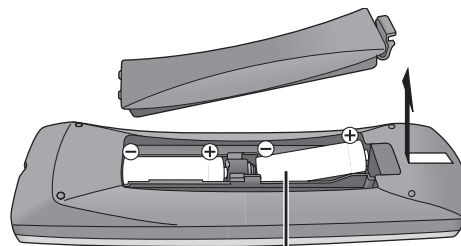

R6/LR6, AA

- Verwenden Sie nicht alte und neue Batterien zusammen.
- Verwenden Sie keine unterschiedlichen Batterietypen.
- Niemals starker Hitze oder offenem Feuer aussetzen.
- Lassen Sie Batterien niemals über längere Zeit in einem geschlossenen Fahrzeug in direkter Sonneneinstrahlung liegen.
- Nehmen Sie die Batterien nicht auseinander, und schließen Sie sie nicht kurz.
- Versuchen Sie nicht, Alkali- oder Manganbatterien wieder aufzuladen.
- Verwenden Sie keine Batterien mit teilweise abgelöstem Mantel.
- Verbrauchte Batterien sachgerecht entsorgen.

Bei unsachgemäßer Handhabung von Batterien kann Elektrolyt auslaufen und Gegenstände beschädigen oder einen Brand verursachen.

Nehmen Sie die Batterien heraus, wenn die Fernbedienung längere Zeit nicht benutzt werden soll. Lagern Sie die Batterien an einem kühlen, dunklen Ort.

Fernbedienungsbetrieb (→ 4)

■ Gebrauch

Fernbedienungssensor

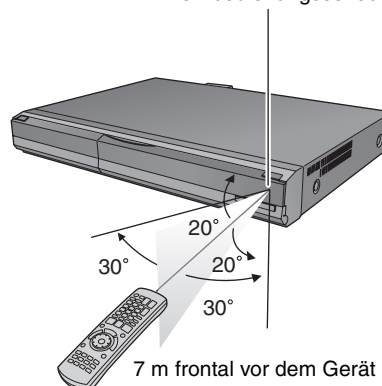

Erste Schritte	
Mitgeliefertes Zubehör	2
Informationen zur Fernbedienung	2
Kurzanleitung	
Anordnung der Bedienelemente	4
SCHRITT 1 Anschluss	6
SCHRITT 2 Empfangskanal- und Bildformat-Einstellungen	8
GUIDE Plus+ Systemeinstellungen	9
Festplatten- und Disc-Informationen	12
Information USB-Speicher	14
Handhabung der Medien (Disc/USB-Speicher)	14
Hinsichtlich DivX Dateien, MP3 Dateien und Standbildern (JPEG)	15
Vorsichtsmaßnahmen zur Festplatte	16
Pflege des Geräts	16
Grundlegende Operationen	
Wiedergabe von Videoaufzeichnungen/Wiedergabe von Nur Wiedergabe-Discs	17
Aufnahmen von Fernsehprogrammen	18
Timer-Aufnahme	19
Löschen von Titeln	20
Erweiterte Operationen	
Wichtige Hinweise zur Aufnahme	21
Fortgeschrittene Aufnahme	22
Aufnahmemodi und ungefähre Aufnahmezeiten	22
Wenn der Formatbestätigungsbildschirm angezeigt wird	22
Wenn eine aufgenommene Disc herausgenommen wird	22
Flexible Aufnahme	23
Wiedergabe während der Aufnahme	23
Aufnahme von Sendungen von einem externen Gerät	24
Timer-Aufnahmen mit dem Fernseher	24
Aufnahmen von einem Digital/Satelliten-Receiver oder Decoder	24
Mit externem Gerät gekoppelte Timer-Aufnahmen (Digital/Satelliten-Receiver) — EXT LINK	24
Kopieren von einem Videokassetten-Rekorder	25
Manuelles Aufnehmen	25
Automatische DV-Aufnahme (DV Auto Rec)	25
Fortgeschrittene Timer-Aufnahme	26
Programmieren von Timer-Aufnahmen mit Hilfe der SHOWVIEW-Nummer	26
Manuelles Programmieren von Timer-Aufnahmen	26
So brechen Sie die Aufnahme nach dem Start ab	27
So schalten Sie die Aufnahmebereitschaft aus	27
Hinweise zur Timer-Aufnahme	27
Überprüfen, Ändern und Löschen von Programmen	27
Ersatzaufnahme	28
Automatische Erneuerungsaufnahme	28
VPS/PDC-Funktion	28
Schritte im GUIDE Plus+ System	29
Grundlegende Schritte	29
Auswählen eines Programmes einer gewünschten Kategorie	29
Fortgeschrittene Wiedergabe	30
Bedienung während der Wiedergabe	30
Umschalten des Tons während der Wiedergabe	30
Aufgenommenen Programmen (Titeln) für die Wiedergabe wählen—	
Direct Navigator	31
Umschalten der Direct Navigator-Anzeige	31
So sortieren Sie die Titel zur Vereinfachung der Suche	31
Wiedergabe der zusammengefassten Titel HDD	31
Zum Editieren der Titelgruppe HDD	31
Wiedergeben von DivX, MP3 und Standbildern	32
Anzeige des Menübildschirms	32
Wiedergeben von DivX Videomaterial	32
Wiedergeben von MP3-Dateien	33
Wiedergeben von Standbildern	34
Nützliche Funktionen bei der Standbildwiedergabe	35
Musik wiedergeben	36
Für Wiedergabe einer Musik CD	36
Für Wiedergabe von auf Festplatte aufgenommene Musik	36
Nützliche Funktionen bei der Musikwiedergabe	36
Nützliche Funktionen	37
Fenster "FUNCTION MENU"	37
Pausieren eines angesehenen Fernsehprogramms—Pause Live TV	37
Verknüpfter Betrieb mit dem Fernseher (VIERA Link "HDAVI Control"/"Q Link")	38
Einfache Steuerung nur mit der VIERA-Fernbedienung	39

Editieren	
Editieren von Titeln/Kapiteln	40
Erstellen, Editieren und Wiedergeben von Playlisten	42
Bearbeiten von Standbildern und Musik	44
Eingeben von Text	46
Kopieren	
Kopieren von Titeln oder Playlisten	47
Kopieren	48
Kopieren mit Hilfe der Kopierliste—Fortg. Kopieren	49
Kopieren einer finalisierten DVD-R, DVD-R DL, DVD-RW (DVD-Video-Format), +R oder +R DL	50
Kopieren von Standbildern	52
Kopieren aller Standbilder von einem USB-Speicher—Alle Bilder kopieren	52
Kopieren mit Hilfe der Kopierliste	52
Kopieren von Musik auf Festplatte	54
Über die Gracenote® Datenbank	54
Kopieren von Musik einer CD	54
Musik eines USB-Speichers kopieren	54
So aktualisieren Sie die Gracenote® Datenbank	55
Einstellungsmenüs	
Bildschirmenüs/Statusmeldung	56
Bildschirmenüs	56
Statusmeldungen	57
Festplatten- und Disc-Management	58
Allgemeine Bedienung	58
Einstellen des Löschschatzes	58
Benennen einer Disc	58
Löschen aller Titel und Playlisten—Alle Titel löschen	59
Den gesamten Inhalt löschen—Format	59
Auswählen des Hintergrundformats—Top Menu	60
Auswählen, ob das Top Menu zuerst angezeigt werden soll—Auto-Play wählen	60
Ermöglichen der Wiedergabe von Discs auf anderen Geräten—Finalisierung	60
Erstellen des Top Menu —Top Menu erstellen	60
Ändern der Geräteeinstellungen	61
Allgemeine Bedienung	61
Sendertabelle	61
Disc	62
Video	63
Audio	63
Display	63
Anschluss	64
Sonstige	65
Sonstige Einstellungen	66
Steuern des Fernsehers	66
Kindersicherung	66
Referenz	
Zusätzliche Anschlüsse	67
Anschluss eines Fernsehers mit AUDIO/VIDEO- oder S VIDEO-Buchsen	67
Anschluss eines Videorecorders mit AUDIO/VIDEO- oder S VIDEO-Buchsen	67
Anschließen eines Fernsehers mit COMPONENT VIDEO-Buchsen	67
Anschließen eines Verstärkers mit digitalem Eingang	68
Anschließen eines Stereo-Verstärkers	68
Anschluss an einen HDMI-kompatiblen Fernseher und Receiver	68
Anschließen eines Fernsehers und Videorecorders	69
Anschließen eines Fernsehers und eines Videorecorders, Digital/Satelliten-Receiver oder Decoders	69
Häufig gestellte Fragen	70
Meldungen	72
Fehlersuchliste	74
Technische Daten	80
Glossar	81
Sicherheitsmaßnahmen	83
Index	Hinterer Einband

Der Hersteller übernimmt keine Verantwortung und bietet keinerlei Kompensation für den Verlust von aufgezeichnetem oder bearbeitetem Material sowie für Folgeschäden eines solchen Verlustes, die auf einen Defekt des Geräts oder des bespielbaren Datenträgers zurückzuführen sind. Einige Beispiele für Ursachen solcher Verluste

- Eine mit diesem Gerät bespielte und bearbeitete Disc wird in einem DVD-Recorder oder Disc-Laufwerk eines Computers eines anderen Herstellers abgespielt.
- Eine Disc wird wie oben beschrieben benutzt und dann wieder in diesem Gerät abgespielt.
- Eine mit einem DVD-Recorder oder Disc-Laufwerk eines Computers eines anderen Herstellers bespielte und bearbeitete Disc wird in diesem Gerät abgespielt.

Erste Schritte

Kurzanleitung

Grundlegende Operationen

Erweiterte Operationen

Editieren

Kopieren

Einstellungsmenüs

Referenz

Fernbedienung

Die Bedienungsanweisungen für das Gerät beziehen sich in der Regel auf die Verwendung der Fernbedienung.

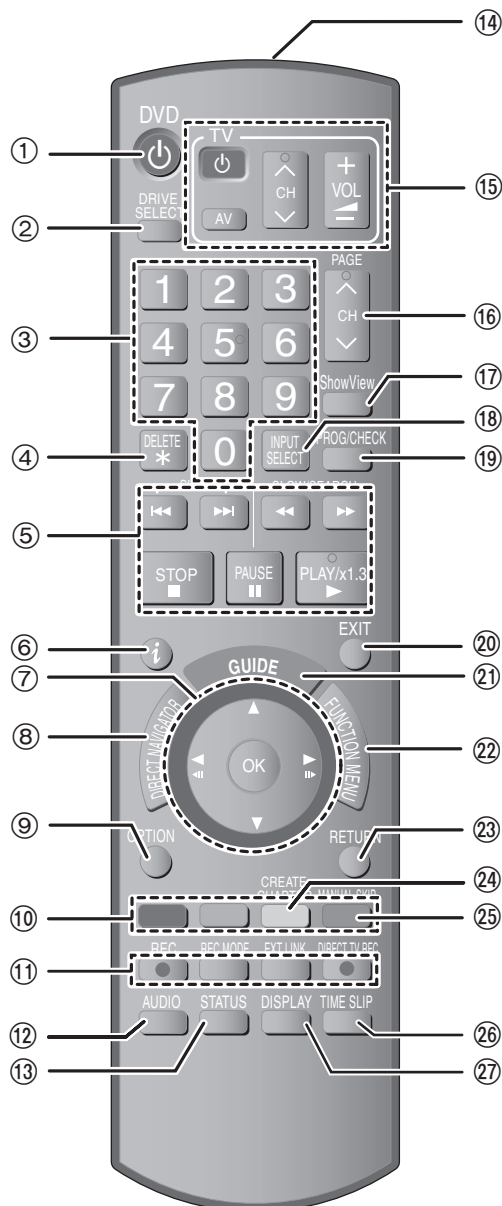

- ① Einschalten des Geräts (⇒ 8)
- ② Wählen Sie das Laufwerk [HDD oder DVD] (⇒ 17, 18)
Das Laufwerk ändert sich bei jedem Druck von [DRIVE SELECT].
- ③ Wahl von Kanälen, Titelnummern usw./Zifferneingabe
- ④ Zum Löschen unnötiger aufgenommener Titel, Standbilder oder Musik (⇒ 20, 45)
- ⑤ Steuern der Aufnahme- und Wiedergabe-Grundfunktionen
- ⑥ Anzeigen der Programminformationen im GUIDE Plus+ System (⇒ 29)
- ⑦ Auswahl/OK, Einzelbild-Weiterschaltung (⇒ 30)
- ⑧ Zeige DIRECT NAVIGATOR (⇒ 31, 40)
- ⑨ Menü OPTION anzeigen (⇒ 40)
Dieses Menü wird verwendet wenn Titel und Standbilder u.s.w. wiedergegeben oder bearbeitet werden.
- ⑩ Farbtasten
– Zur Umschaltung der Anzeige von DIRECT NAVIGATOR (⇒ 31, 34, 36)
– Zur Umschaltung Video/Playlists (⇒ 49)
– Zur Auswahl der Zeichenart bei Texteingabe (⇒ 46)
– Zur manuellen Sendereinstellung (⇒ 61)
– Für die Funktion GUIDE Plus+ (⇒ 29)
- ⑪ Aufnahmefunktionen
• [● REC] Starten der Aufnahme (⇒ 18)
• [REC MODE] Ändern des Aufnahmemodus (⇒ 18)
• [EXT LINK] Timer-Aufnahme mit externen Geräten (⇒ 24)
• [● DIRECT TV REC] TV-Direktaufnahme (⇒ 38)
- ⑫ Audiowahl (⇒ 30)
- ⑬ Anzeigen der Statusmeldungen (⇒ 57)
- ⑭ Sendet das Fernbedienungssignal
- ⑮ Steuern des Fernsehers (⇒ 66)
- ⑯ Kanalwahl/Ändern der Seiten im GUIDE Plus+ System (⇒ 18, 29)
- ⑰ Bildschirm SHOWVIEW anzeigen (⇒ 26)
- ⑱ Eingangswahl (AV1, AV2, AV3 oder DV) (⇒ 24, 25)
- ⑲ Bildschirm Timer Recording anzeigen (⇒ 26)
- ⑳ Beenden des Menübildschirms
- ㉑ Anzeigen des Bildschirms GUIDE Plus+ (⇒ 9, 19)
- ㉒ Anzeigen des Fensters FUNCTION MENU (⇒ 37)
Mit dem Fenster FUNCTION MENU können Sie schnell und bequem auf die Hauptfunktionen (Wiedergabe, Aufnahme, u.s.w.) zugreifen.
- ㉓ Rückkehr zum vorherigen Bildschirm
- ㉔ Erstellen eines Kapitels (⇒ 30)
- ㉕ Überspringen ca. 1 Minute vorwärts (⇒ 30)
- ㉖ Sprung zu einem bestimmten Zeitpunkt (⇒ 30)
- ㉗ Anzeigen des Bildschirmmenüs (⇒ 56)

Gerät

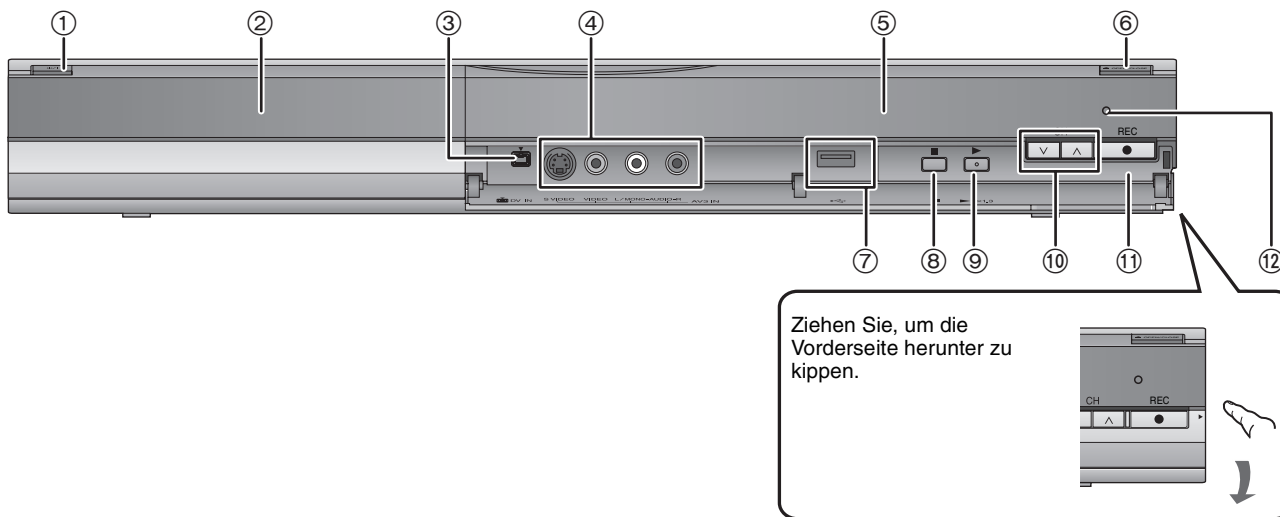

- ① **Bereitschafts-/Ein-Schalter (⏻/I) (➔ 8)**
Drücken Sie diesen Schalter, um das Gerät aus dem Bereitschaftszustand einzuschalten und umgekehrt. Auch im Bereitschaftsmodus verbraucht das Gerät etwas Strom.
- ② Disc-Fach (➔ 14)
- ③ Anschluss für DV-(Digital Video-) Camcorder (➔ 25)
- ④ Anschluss für Videorecorder, Camcorder usw. (➔ 25, 67)
- ⑤ Display (➔ unten)
- ⑥ Öffnen/Schließen des Disc-Faches (➔ 14)

- ⑦ USB-Schnittstelle (➔ 14)
- ⑧ Stopp (➔ 18, 30)
- ⑨ Starten der Wiedergabe (➔ 17)
- ⑩ Kanalwahl (➔ 18)
- ⑪ Aufnahmestart (➔ 18)/Angabe der Aufnahme-Stoppzeit (➔ 18)
- ⑫ Fernbedienungssensor

Anschlüsse auf der Rückseite (➔ 6, 7, 67, 68, 69)

Geräte-Display

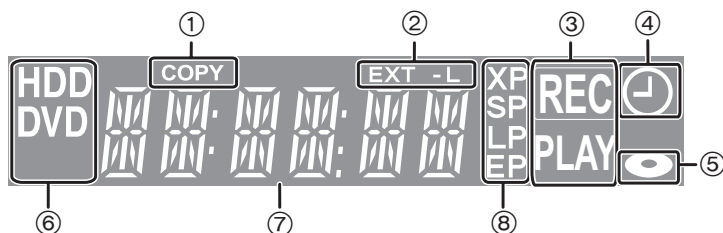

- ① Kopieranzeige
- ② Anzeige für Timer-Aufnahme mit externen Geräten
- ③

Aufnahmeanzeige	Wiedergabeanzeige	Aufnahme-/ Wiedergabeanzeige
REC	PLAY	REC PLAY

- ④ Anzeige für Timer-Aufnahme
- ⑤ Disc-Anzeige
- ⑥ Anzeige Laufwerk [HDD oder DVD]
- ⑦ Hauptdisplayanzeige
- ⑧ Aufnahmemodusanzeige

• Funktionsanzeigen, die dieses Gerät nicht unterstützt, blinken nicht auf.

SCHRITT 1 Anschluss

Verwenden eines 21-poligen Scart-Kabels

- Sie können verschiedene Q Link-Funktionen verwenden, wenn Sie das Gerät an einen Q Link-kompatiblen Fernseher anschließen (⇒ 38).
- Wenn Sie das Gerät an einen RGB-kompatiblen Fernseher anschließen, erhalten Sie ein hochwertiges Videobild (⇒ 82).

Erforderliche Einstellung "AV1 Ausgang (Scart)" im Menü Setup (⇒ 64)

- Schalten Sie vor dem Anschluss alle Geräte aus, und lesen Sie die betreffenden Bedienungsanleitungen durch.
- Wählen Sie das Anschluss-Modell aus der Reihe A-B aus, das Ihrer Umgebung entspricht. Melden Sie unten nicht aufgelistete Anschlüsse ihrem Händler.
- Siehe "Zusätzliche Anschlüsse" (⇒ 67) für den Anschluss an andere Anschlüsse und Verbindung mit anderer Ausrüstung.

Wenn das Gerät längere Zeit nicht verwendet wird

Trennen Sie es von der Netzsteckdose ab, um Strom zu sparen. Dieses Gerät verbraucht in ausgeschaltetem Zustand eine geringe Menge Strom [ca. 2 W (Stromsparmodus)]

Wenn "Power Save" auf "Ein" eingestellt ist, kann die Funktion "Schnellstart" nicht verwendet werden.

A Anschließen eines Fernsehers

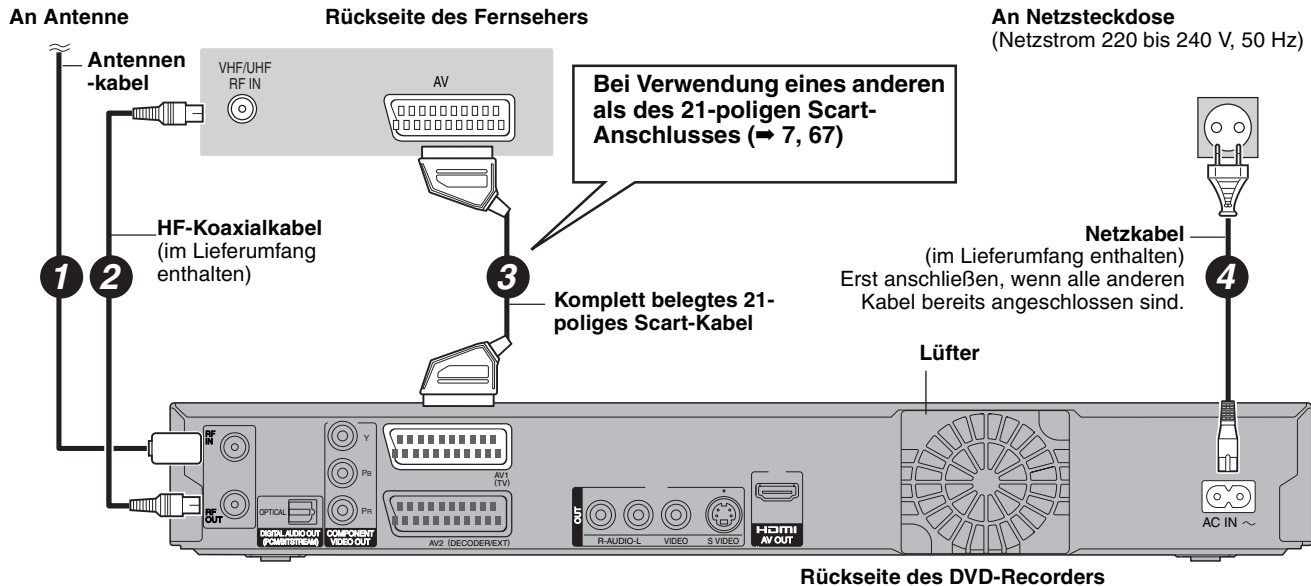

B Anschließen eines Fernsehers und eines Digital/Satelliten-Receiver oder Decoders

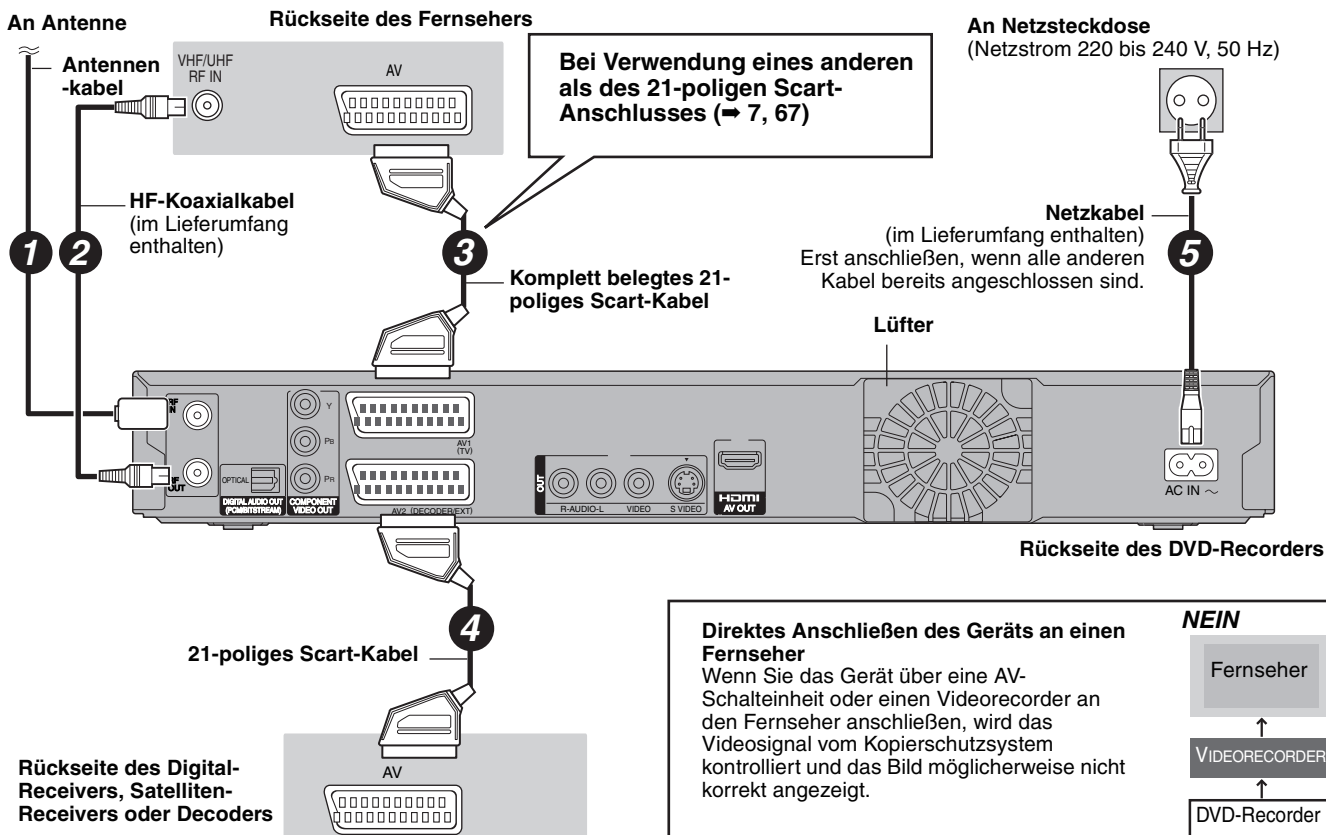

Erforderliche Einstellung
"AV2 Eingang" und "AV2 Buchse" im Menü "Setup" (⇒ 64)

Direktes Anschließen des Geräts an einen Fernseher

Wenn Sie das Gerät über eine AV-Schalteneinheit oder einen Videorecorder an den Fernseher anschließen, wird das Videosignal vom Kopierschutzsystem kontrolliert und das Bild möglicherweise nicht korrekt angezeigt.

NEIN

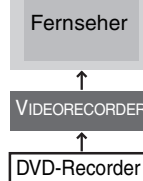

Nur bei Anschluss an einen Fernseher mit eingebautem Videocassettenrecorder

Nehmen Sie den Anschluss an die Eingangsbuchse des Fernsehers vor, wenn sowohl Fernseher- als auch Videocassettenrecorder-Eingangsbuchsen vorhanden sind.

Sie können qualitativ hochwertige Bilder genießen, indem Sie das HDMI-Kabel der 21-poligen Scartkabelverbindung zwischen diesem Gerät und dem Fernseher hinzufügen 6.

Anschließen über ein HDMI-(High Definition Multimedia Interface) Kabel

Wenn Sie dieses Gerät an ein HDMI-kompatibles Gerät anschließen, wird ein unkomprimiertes digitales Audio- und Videosignal übertragen. Sie können Bild und Ton in hervorragender digitaler Qualität genießen - mit nur einem Kabel. Wenn Sie dieses Gerät an einen HDMI-kompatiblen HDTV-(High Definition Television-) Fernseher anschließen, können Sie zwischen der 1080p, 1080i- und 720p-HD-Bildausgabe umschalten.

- Videoquellen welche in die Auflösung 1920×1080 konvertiert werden, bei hoher Qualität, besitzen eine etwas niedrigere subjektive Bildauflösung als wirkliche, ursprüngliche 1080p full-HD Quellen. Fragen sie Ihren Händler nach Details.
- Verwenden Sie bitte HIGH SPEED HDMI-Kabel mit einem HDMI-Logo (wie auf dem Umschlag gezeigt).

Zur VIERA Link "HDAVI Control™"-Funktion

Wenn Sie das Gerät an einen Panasonic-Fernseher (VIERA) oder einen Receiver anschließen, der mit der Funktion "HDAVI Control" ausgestattet ist, können Sie die Geräte im verknüpften Betrieb nutzen. [➔ 38, Verknüpfter Betrieb mit dem Fernseher (VIERA Link "HDAVI Control™"/Q Link)]

- **Nicht-HDMI-konforme Kabel können nicht verwendet werden.**
- **Der Gebrauch eines HDMI-Kabels der Marke Panasonic wird empfohlen.**

Empfohlene Teilenummer:

RP-CDHG10 (1,0 m), RP-CDHG15 (1,5 m), RP-CDHG20 (2,0 m), RP-CDHG30 (3,0 m), RP-CDHG50 (5,0 m), u.s.w.

Anschluss an einen Panasonic-Fernseher (VIERA)

Wenn das 21-polige Scart-Kabel angeschlossen ist, sind die folgenden Funktionen verfügbar.

- Senderübernahme vom Fernsehgerät (➔ 38)
- TV-Direktaufnahme (➔ 38)
- Ansehen von Bildern von einem digitalen/Satelliten-Receiver oder einem Decoder
(In diesem Fall müssen Sie "AV" als Fernsehereingang wählen.)

Erforderliche Einstellung

- Stellen Sie die "Digital Audio Ausgang" auf "HDMI und Optisch" (➔ 64).
(Die Standardeinstellung ist "HDMI und Optisch".)

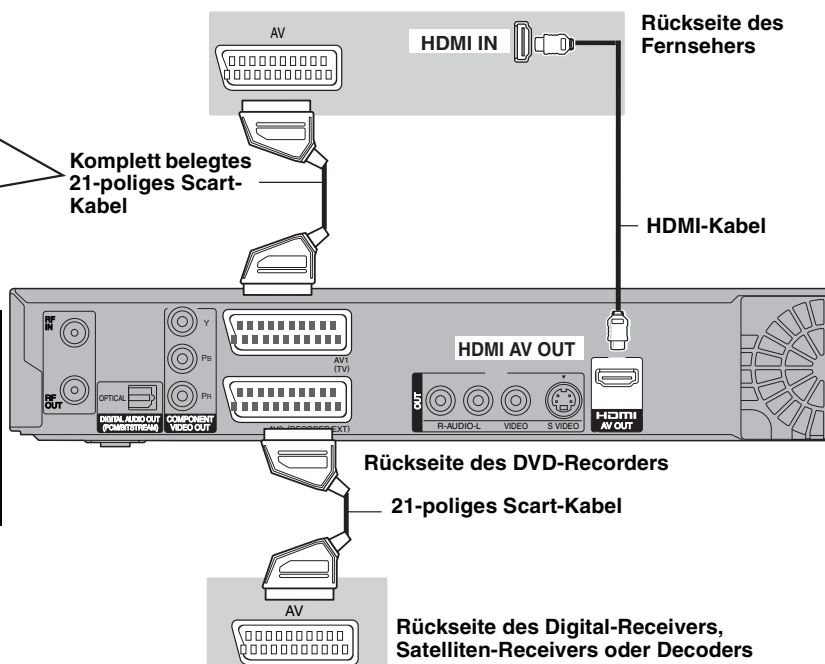

Hinweis

- Wenn Sie dieses Gerät an einen Fernseher anschließen, der nur zwei Kanäle ausgeben kann, dann werden Audiosignale mit drei oder mehr Kanälen heruntergemischt (➔ 81) und auf zwei Kanälen ausgegeben, auch bei Anschluss eines HDMI-Kabels. (Unter Umständen können nicht alle Discs heruntergemischt werden.)
- Sie können dieses Gerät nicht an DVI-Einheiten anschließen, die mit HDCP inkompatibel sind.
Für HDCP-(High-Bandwidth Digital Content Protection-)kompatible Geräte mit einem digitalen DVI-Eingang (PC-Monitore usw.) gilt: Je nach Gerät werden Bilder unter Umständen nicht ordnungsgemäß oder überhaupt nicht angezeigt, wenn die Verbindung über ein DVI/HDMI-Adapterkabel hergestellt wird. (Ton kann nicht ausgegeben werden.)

SCHRITT 2 Empfangskanal- und Bildformat-Einstellungen

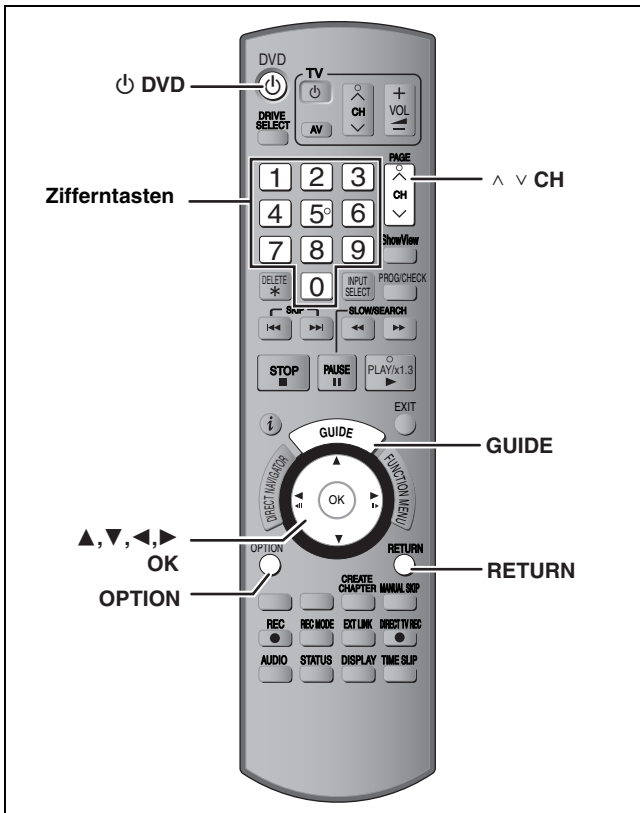

1 Schalten Sie den Fernseher ein, und wählen Sie je nach Anschlussart den richtigen AV-Eingang.

2 Drücken Sie [DVD], um das Gerät einzuschalten.

Wenn Sie das Gerät an einen Fernseher mit VIERA Link oder Q Link-Funktionen anschließen (⇒ 38), beginnt das Herunterladen vom Fernseher.



Sie können die Sendereinstellungen des Fernsehers herunterladen um die Kanäle in diesem Gerät einzustellen. Wenn der Sender Uhrzeit- und Datuminformationen aussendet, stellt das Gerät die Uhrzeit automatisch ein.

• Wenn das Einstellungsmenü "Country" auf dem Fernseher angezeigt wird.

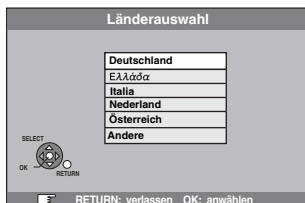

Drücken Sie zum Auswählen des Landes [▲, ▼] und drücken Sie [OK].

Die automatische Einrichtung beginnt. Dieser Vorgang dauert etwa acht Minuten.

• Wenn die Einstellungsanzeige Seitenverhältnis Fernseher auf dem Fernseher angezeigt wird.

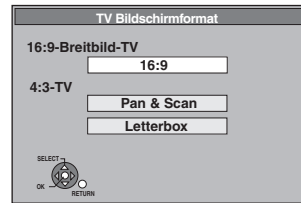

• **16:9:** Bei Anschluss an einen Breitbildfernseher (16:9)

• **Pan & Scan:** Bei Anschluss an einen Fernseher mit dem Format 4:3 wird die Bildseite auf Breitbildformat geschnitten (⇒ 82).



• **Letterbox:** Bei Anschluss an einen Fernseher mit dem Format 4:3. Das Breitbild 16:9 wird im Letterbox-Format angezeigt (⇒ 82).



Wählen Sie mit [▲, ▼] das Seitenverhältnis, und drücken Sie [OK].

Wenn Sie den Typ des Fernsehers und das Bildformat eingestellt haben, wird der GUIDE Plus+ Einstellungsbildschirm angezeigt.

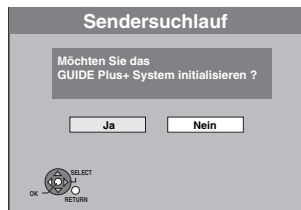

(Diese Meldung wird auch in Ländern angezeigt, in denen das GUIDE Plus+ System nicht verfügbar ist. Das System kann dort jedoch nicht eingerichtet werden.)

• Wenn Sie das GUIDE Plus+ System einrichten möchten Wählen Sie mit [◀, ▶] die Option "Ja", und drücken Sie [OK].

Fahren Sie mit Schritt 2 (⇒ 9, GUIDE Plus+ Systemeinstellungen)

• Wenn Sie das GUIDE Plus+ System nicht einrichten möchten oder in einem Land leben, in dem das GUIDE Plus+ System nicht verfügbar ist (⇒ 9, System GUIDE Plus+)

Wählen Sie mit [◀, ▶] die Option "Nein", und drücken Sie [OK].

Das Fernsehbild wird angezeigt. Die Einrichtung ist abgeschlossen.

So brechen Sie den Vorgang ab
Drücken Sie [RETURN].

■ Wenn das Menü für die Einstellung der Uhr angezeigt wird

Stellen Sie die Uhr manuell ein (⇒ 65).

■ So prüfen Sie, ob die Sender korrekt eingestellt wurden (⇒ 61)

■ So starten Sie die Einrichtung erneut (⇒ 62)

System GUIDE Plus+

Das GUIDE Plus+ System zeigt die vom Host-Sender empfangenen Programminformationen auf dem Fernsehschirm in Form einer TV-Programmzeitschrift an. Auch die Programmierung einer Aufnahme ist ganz einfach. Sie brauchen lediglich das gewünschte Programm aus der angezeigten Liste auszuwählen. Darüber hinaus bietet das System die Möglichkeit, nur eine bestimmte Programmkategorie aufzulisten.

Das GUIDE Plus+ System steht in folgenden Ländern zur Verfügung:

Belgien/Deutschland/Italien/Luxemburg/Niederlande/Österreich/Schweiz/Spanien
(Wie bei Februar 2008)

- In einigen Regionen der oben aufgeführten Länder steht dieser Dienst unter Umständen nicht zur Verfügung.
- Die versorgten Bereiche können sich unter Umständen ändern.

Hinweis

Zur Einrichtung des GUIDE Plus+ Systems müssen Sie die Empfangskanäle einstellen (→ 8).

- Die Einrichtung des GUIDE Plus+ Systems ist nur möglich, wenn die Uhr richtig eingestellt ist.
- Die GUIDE Plus+ Systemdaten können nur über den Antenneneingang des Geräts empfangen werden. Die GUIDE Plus+ Systemdaten können nicht über extern angeschlossene Satelliten-Receiver oder digitale Set-Top-Boxen empfangen werden.

Weitere Informationen finden Sie auch auf der folgenden Homepage:

<http://www.europe.guideplus.com>

1 Drücken Sie [GUIDE].



2 Geben Sie mit [▲, ▼] oder den Zifferntasten die Postleitzahl Ihres Wohnortes ein und drücken Sie [OK].

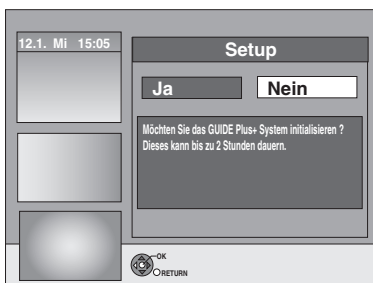

Die Einrichtung des GUIDE Plus+ Systems kann bis zu zwei Stunden dauern.

- Wenn Sie das GUIDE Plus+ System einrichten möchten **Wählen Sie mit [◀, ▶] die Option "Ja", und drücken Sie [OK].**
- Wenn Sie das GUIDE Plus+ System nicht einrichten möchten **Wählen Sie mit [◀, ▶] die Option "Nein", und drücken Sie [OK].**
So laden Sie die GUIDE Plus+ Daten zu einem späteren Zeitpunkt herunter
(→ 10, Herunterladen von GUIDE Plus+ Daten)

3 Einer der folgenden Bildschirme wird angezeigt **Bestätigen Sie die Meldung auf dem Bildschirm.**

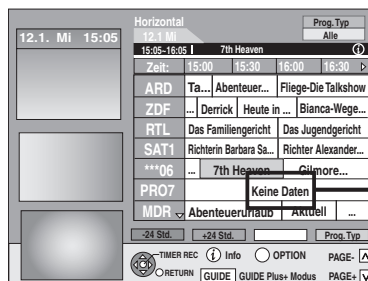

Wenn "Keine Daten" erscheint (→ 10, Bearbeiten von Programmlisten, Referenz)

GUIDE Plus+ download ist abgeschlossen.



GUIDE Plus+ system ist nicht verfügbar. Prüfen Sie den Host-Kanal Ihres Landes. (→ 11, Host-Kanal)



Um GUIDE Plus+ Daten herunterzuladen, schalten Sie das Gerät zu der auf dem Bildschirm angegebenen Uhrzeit aus oder laden die Daten zu dieser Uhrzeit manuell über die Option "Daten erneuern" im Menü "Setup" herunter. (→ 11, Ändern der Einstellungen)

So brechen Sie den Vorgang ab

Drücken Sie [RETURN].

- Weitere Informationen zur Bedienung der GUIDE Plus+ Programmliste finden Sie im Abschnitt "Schritte im GUIDE Plus+ System". (→ 29)

Hinweis

Wenn sich Ihre Postleitzahl ändert, können Sie diese Informationen zu einem späteren Zeitpunkt in den Einstellungen des GUIDE Plus+ Systems ändern (→ 11, Ändern der Einstellungen).

Siehe Bedienelemente auf Seite 8.

Herunterladen von GUIDE Plus+ Daten

Die GUIDE Plus+ Daten werden vom Host-Kanal (Fernsehsender, der die Programmliste überträgt) mehrmals täglich gesendet. Eine Übertragung findet jeweils um 2:50 Uhr statt. Der komplette Datendownload dauert ungefähr 2 Stunden.

Es gibt zwei Möglichkeiten, GUIDE Plus+ Daten herunterzuladen.
 – Automatisch bei ausgeschaltetem Gerät
 – Manuell über die Option "Daten erneuern" im Menü "Setup"

Automatisches Herunterladen der Daten

- Die GUIDE Plus+ Daten werden automatisch heruntergeladen, wenn das Gerät ausgeschaltet ist.

Während des Downloads wird im Geräte-Display "GUIDE" angezeigt.

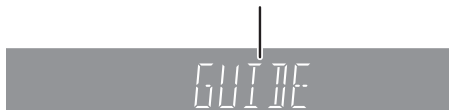

Wenn Sie das Gerät während der Anzeige von "GUIDE" einschalten, wird die Aktualisierung der Daten unterbrochen.

- Wenn sich der GUIDE Plus+ Datendownload um 2:50 Uhr und die Timer-Aufnahme überschneiden, können Sie die Priorität festlegen. Um sicherzustellen, dass die GUIDE Plus+ Daten heruntergeladen werden, können Sie Timer-Aufnahmen während der Datenübertragung deaktivieren. (→ 11, linke Spalte, Nacht Download)

Manuelles Herunterladen der Daten

Sie können die Daten zum Übertragungszeitpunkt manuell über die Option "Daten erneuern" im Menü "Setup" herunterladen (→ 11).

Hinweis

- Ja nach dem Zeitpunkt, wann Sie diese Einheit einrichten, kann es eventuell einen Tag dauern, bis Sie die Liste der Fernsehprogramme anzeigen können.
- Die in der TV-Programmliste angezeigten Sender richten sich nach den geografischen Regionen.
- Ein Sender, der in Ihrer Region nicht registriert ist, wird selbst dann nicht in der TV-Programmliste angezeigt, wenn sein Signal empfangen wird.
- Wenn Sie die Programmliste heruntergeladen haben, müssen Sie die Daten regelmäßig abrufen, um die Programmliste zu aktualisieren und zu pflegen.
- Ziehen Sie während des Downloads nicht das Netzkabel ab.
- Die Festplatte dreht sich während des Downloads und verursacht Betriebsgeräusche.

Bearbeiten von Programmlisten

- Drücken Sie [GUIDE].
- Drücken Sie [OPTION].

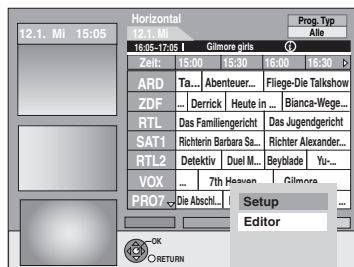

- Wählen Sie mit [▲, ▼] die Option "Editor", und drücken Sie [OK].

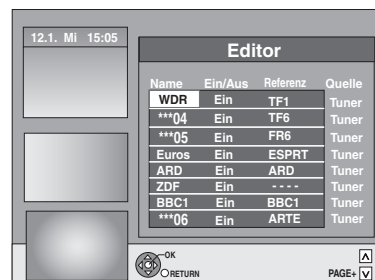

- Wählen Sie mit [▲, ▼] den gewünschten "Name", und drücken Sie [▶].

Sie können auch mit [▲ ▼ CH] in der Senderliste blättern.

Ein/Aus	<p>So wählen Sie die Sender aus, die auf der Programmliste angezeigt werden. In der GUIDE Plus+ Liste werden nur Sender mit der Einstellung "Ein" angezeigt. Ändern Sie mit [▲, ▼] die "Ein/Aus"-Einstellungen, und drücken Sie [OK].</p>
Referenz	<p>So richten Sie den passenden Referenz manuell ein Wenn ein Sender in der GUIDE Plus+ Liste mit der Meldung "Keine Daten" versehen ist, wird dieser Sender entweder nicht von den GUIDE Plus+ Daten unterstützt, oder eine GUIDE Plus+ Referenz konnte nicht eindeutig zugewiesen werden. (Im Referenz Feld dieses Senders wird dann "----" angezeigt.) Stellen Sie die entsprechende Referenz in diesem Fall manuell ein. Sie können die Referenz auch manuell einstellen, wenn kein Sendername erkannt wurde (z.B. ***06).</p>

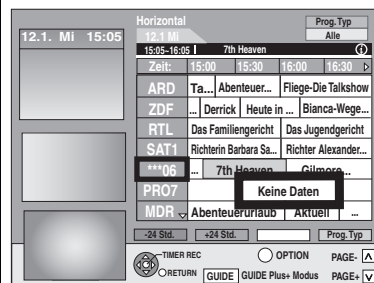

Ändern Sie mit [▲, ▼] die "Referenz" Einstellung des entsprechenden Senders, und drücken Sie [OK].

Hinweis

Die Sendernamen in der Referenzliste können von der Senderliste abweichen.

Hinweis

Änderungen an der Senderliste im Menü "Setup" (→ 61) Ihres Geräts bewirken, dass alle Editor Einstellungen in den Ausgangszustand zurückversetzt werden.

Ändern der Einstellungen

Sie können die grundlegenden Einstellungen für die GUIDE Plus+ Liste ändern.

- 1 Drücken Sie [GUIDE].
- 2 Drücken Sie [OPTION].



- 3 Wählen Sie mit [▲, ▼] die Option "Setup", und drücken Sie [OK].

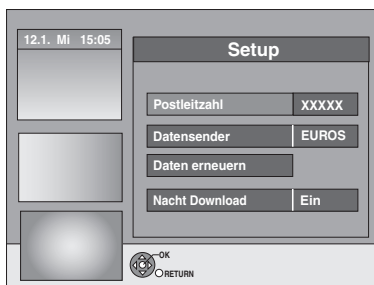

- 4 Wählen Sie mit [▲, ▼] die Position aus, und drücken Sie [OK].

Postleitzahl	<p>So geben Sie die Postleitzahl ein Die Postleitzahl muss eingegeben werden, damit regionale Daten empfangen werden können.</p> <ol style="list-style-type: none"> 1 Wählen Sie mit [◀, ▶] die Option "Ja", und drücken Sie [OK]. 2 Geben Sie mit [▲, ▼, ▶, ◀] oder den Zifferntasten Ihre Postleitzahl ein, und drücken Sie [OK].
Datensender	<p>So ändern Sie den Datensender manuell Die GUIDE Plus+ Systeminformationen werden über den Datensender übertragen. Die Einstellung "Auto" wird empfohlen. Der Datensender wird dann automatisch vom System eingestellt.</p> <ol style="list-style-type: none"> 1 Wählen Sie den gewünschten Sender mit [▲, ▼], und drücken Sie [OK]. 2 Wählen Sie mit [◀, ▶] die Option "Ja", und drücken Sie [OK]. <ul style="list-style-type: none"> ● Die Einstellung des Datensenders kann einige Zeit dauern. ● Prüfen des Host-Kanals Ihres Landes ➔ rechts, Host-Kanal
Daten erneuern	<p>So laden Sie Daten GUIDE Plus+ manuell herunter. Wählen Sie mit [◀, ▶] die Option "Ja", und drücken Sie [OK]. Die Aktualisierung kann ca. zwei Stunden dauern.</p> <ul style="list-style-type: none"> ● Für weitere Informationen ➔ 10, Herunterladen von GUIDE Plus+ Daten
Nacht Download	<p>So wählen Sie die Priorität während der Nacht aus. Die GUIDE Plus+ Daten werden täglich um 2:50 Uhr heruntergeladen. Der komplette Datendownload dauert ungefähr 2 Stunden. Wenn sich der GUIDE Plus+ Datendownload um 2:50 Uhr und die Timer-Aufnahme überschneiden, können Sie die Priorität festlegen.</p> <p>Ein: Datendownload Die Timer-Aufnahme wird aufgrund des Downloads nicht gestartet, oder sie wird unterbrochen.</p> <p>Aus: Timer programmieren GUIDE Plus+-Daten werden nicht heruntergeladen. Wenn die Aufnahme beendet ist, empfiehlt es sich, diese Einstellung in "Ein" zu ändern.</p> <p>Wählen Sie mit [◀, ▶] die Option "Ein" oder "Aus", und drücken Sie [OK].</p>

Hinweis

- Vorhandene Informationen können durch die Änderung der Postleitzahl oder des Datensenders verloren gehen.
- Die Eingabe falscher Postleitzahlen oder Host-Kanäle kann zum Empfang falscher oder keiner Daten führen.
- Wenn Sie die Einstellungen ändern möchten, müssen Sie den Aufnahmebereitschaftsmodus auf dem Gerät deaktivieren (➔ 27).

Host-Kanal

Nicht in jedem Land können GUIDE Plus+ Daten empfangen werden (➔ unten).
Prüfen Sie, ob Sie den richtigen Host-Kanal eingegeben haben.

Host-Kanal-Liste (Stand Februar 2008)

Land	Host-Kanal	Host-Kanalanzeige
Germany	Eurosport	EUROS
Österreich	Eurosport	EUROS
Italien	MTV	MTV
Niederlande	Eurosport	EUROS





- So ändern Sie den Datensender manuell ➔ links

Hinweis

- Die in der GUIDE Plus+ Liste angezeigten Kanäle hängen von den Empfangsbedingungen vor Ort ab. Eine suboptimale Empfangsqualität kann zu fehlenden oder unvollständigen GUIDE Plus+ Daten führen.

Für Aufnahme und Wiedergabe verwendbare Festplatten und Discs

(○: Möglich, -: Unmöglich)

Disc-Typ Standardsymbol	Logo	Aufzeichnungs- und wiedergabefähige Daten	Mehrfach beschreibbar	Wiedergabe auf anderen Playern*1	Aufnahmen im 16:9-Format*2	Sowohl M 1 als auch M 2 einer Zweikanalton- Sendung aufnehmen*2	Einmalkopieraufnahme (CPRM)
Festplatte (HDD) HDD	-	Video Standbild Musik	○	-	○	○	○
DVD-RAM RAM		Video Standbild	○	○	○	○	○ Nur CPRM- kompatible (⇒ 81) Discs.
DVD-R -R Vor dem Finalisieren DVD-V Nach dem Finalisieren		Video	-	○	○	—*3 (Oder nur M1 oder M2)	-
DVD-R DL*4 -R DL Vor dem Finalisieren DVD-V Nach dem Finalisieren		Video	-	○	○	—*3 (Oder nur M1 oder M2)	-
DVD-RW -RW(V) Vor dem Finalisieren DVD-V Nach dem Finalisieren		Video	○	○	○	—*3 (Oder nur M1 oder M2)	-
+R +R Vor dem Finalisieren DVD-V Nach dem Finalisieren	-	Video	-	○	- (4:3 Format)	—*3 (Oder nur M1 oder M2)	-
+R DL*4 +R DL Vor dem Finalisieren DVD-V Nach dem Finalisieren	-	Video	-	○	- (4:3 Format)	—*3 (Oder nur M1 oder M2)	-
+RW +RW	-	Video	○	○	- (4:3 Format)	—*3 (Oder nur M1 oder M2)	-

*1 **-R -R DL -RW(V) +R +R DL**

Die Finalisierung wird für die Wiedergabe auf einem anderen Gerät benötigt (⇒ 60).

RAM Können auf Panasonic DVD-Rekordern und DVD-RAM-kompatiblen DVD-Playern abgespielt werden.

-R DL, **+R DL** oder **+RW** können nur auf mit diesen Discs kompatiblen Geräten wiedergegeben werden.

*2 Weitere Informationen (⇒ 21, Wichtige Hinweise zur Aufnahme)

*3 Der in "Sprachauswahl" (⇒ 63) gewählte Ton wird aufgenommen.

*4 **-R DL**, **+R DL** Sie können nicht direkt auf diese Discs aufnehmen (⇒ rechts).

• **RAM -RW(V) +R +R DL +RW** Für die Verwendung einer neuen Disc ist die Formatierung erforderlich (⇒ 59).

• **+RW** Wenn die Disk nicht auf anderer Ausrüstung wiedergegeben werden kann, empfehlen wir die Erstellung eines Top Menüs (⇒ 60).

• Es wird die Verwendung von Panasonic-Discs empfohlen. Für die verfügbaren Aufnahmezeiten der verschiedenen Discs in verschiedenen Aufnahme Modi, siehe "Aufnahmemodi und ungefähre Aufnahmezeiten" (⇒ 22).

• Formatier- und/oder Aufnahme-/Initialisierungsbeschränkungen könnten Sie vor der Wiedergabe und Aufnahme gewisser Discs schützen.

• Bitte sehen Sie die Spezifikationen (⇒ 80) für kompatible Disc-Versionen und Aufnahmegeschwindigkeiten ein.

Aufnahmeformat

Dieses Gerät nimmt in den folgenden Formaten auf.

DVD-Video-Aufnahmeformat **HDD RAM**

Mit diesem Format können Sie Fernsehsendungen usw. aufnehmen und wiedergeben.

- Sie können unerwünschte Teile eines Titels löschen, Playlisten erstellen usw.
- Die Sendungen, die "nur eine einmalige Aufzeichnung" erlauben, können auf eine CPRM-kompatible Disc aufgenommen werden.

DVD-Video-Format **-R -R DL -RW(V)**

Dieses Aufnahmeformat entspricht dem Format handelsüblicher DVD-Videos.

- Die Sendungen, die "nur eine einmalige Aufzeichnung" erlauben, können selbst auf eine CPRM-kompatible Disc nicht aufgenommen werden.
- Nachdem die Disc finalisiert, können Sie die Disc auf DVD-Playern und anderen Geräten wiedergeben.

+VR-Format (+R/+RW-Videoaufzeichnung) **+R +R DL**

+RW

Dies ist ein Verfahren für die Aufnahme von Bewegtbildern auf +R/+RW-Discs. Die damit aufgenommenen Discs können Sie ähnlich wiedergeben wie Material, das im DVD-Video-Format aufgenommen wurde.

- Die Sendungen, die "nur eine einmalige Aufzeichnung" erlauben, können nicht aufgenommen werden.
- Nachdem die Disc finalisiert oder das Hauptmenü erstellt wurde, können Sie die Disc auf DVD-Playern und anderen Geräten wiedergeben.

Hinweis

- Wenn "Aufn. für High-Speed-Kopieren" auf "Ein" eingestellt ist, gelten die Beschränkungen bezüglich Sekundäraudioaufnahme auch für DVD-RAM-Discs. Wenn kein. Hochgeschwindigkeitskopieren auf **-R -R DL -RW(V) +R +R DL +RW** benötigt wird, wählen Sie die Einstellung "Aus" (Die Standardeinstellung ist "Ein". ⇒ 62).
- Mit diesem oder einem anderen Panasonic DVD-Rekorder aufgenommene +R-Discs sind unter Umständen nicht kompatibel. Finalisierte Discs sind jedoch kompatibel und können abgespielt werden.
- Dieses Gerät kann keine NTSC-Signale auf Discs aufnehmen, die schon PAL-Signale enthalten. (Programme, die durchgängig einen der beiden Signaltypen verwenden, können hingegen auf die Festplatte aufgenommen werden.)
- Abhängig vom Zustand der Discs bzw. dem Zustand der Aufnahme können Discs unter Umständen nicht aufgenommen bzw. abgespielt werden.

Die direkte Aufnahme auf eine DVD-R DL und +R DL ist mit diesem Gerät nicht möglich.

Sie können auf die Festplatte aufnehmen und die Aufnahme dann auf die Disc kopieren.

Bei Wiedergabe einer DVD-R DL (Dual Layer, einseitig) und +R DL (Double Layer, einseitig)

DVD-R DL-Discs (Dual Layer, einseitig) und +R DL-Discs (Double Layer, einseitig) besitzen zwei beschreibbare Layer auf einer Seite. Wenn auf dem ersten Layer nicht genügend Platz für die Aufnahme eines Programms zur Verfügung steht, wird der Rest auf dem zweiten Layer aufgezeichnet. Bei der Wiedergabe eines Titels, der auf zwei Layern aufgenommen wurde, wechselt das Gerät automatisch zwischen den Layern und gibt den Titel wie ein normales Programm wieder. Beim Layer-Wechsel können Bild und Ton jedoch kurzzeitig aussetzen.



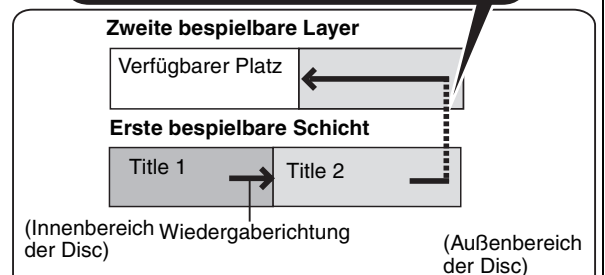

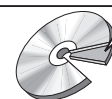

Beim Umschalten der Layer:
Bild und Ton sind unter Umständen
kurzzeitig unterbrochen



DVD-R DL
+R DL



“Nur Wiedergabe“-Discs

Disc-Typ	Logo	Standardsymbol	Verwendungen
DVD-Video		DVD-V	Filme mit hoher Bildqualität und Musik-Discs
DVD-RW (DVD-Video-Aufnahmeformat)		-RW(VR)	Eine mit einem anderen DVD-Recorder aufgenommene DVD-RW <ul style="list-style-type: none"> • Programme, die nur eine einmalige Aufzeichnung erlauben, können wiedergegeben werden, falls sie auf eine CPRM-kompatible Disc aufgenommen wurden. • Wenn Sie die Disc formatieren (⇒ 59), können Sie sie mit diesem Gerät im DVD-Video-Format bespielen. • Die Disc muss unter Umständen mit dem Gerät, mit dem sie bespielt wurde, finalisiert werden.
DVD-R DVD-R DL		DivX, MP3, JPEG	<ul style="list-style-type: none"> • DVD-R und DVD-R DL mit Video-Aufnahmen in DivX • DVD-R und DVD-R DL mit MP3-Musikaufnahmen • Auf DVD-R bis DVD-R DL aufgenommene Standbilder (JPEG)
CD		CD	Ton und Musik (einschließlich CD-R/RW*)
	–	DivX, MP3, JPEG	<ul style="list-style-type: none"> • CD-R und CD-RW mit Video-Aufnahmen in DivX • CD-R und CD-RW mit MP3-Musikaufnahmen • Auf CD-R und CD-RW aufgenommene Standbilder (JPEG)
Video-CD		VCD	• Musik und Video (einschließlich CD-R/RW*)
SVCD			

* Nach der Aufnahme muss die Session beendet werden. Je nach Zustand der Aufnahme können einige Discs unter Umständen nicht wiedergegeben werden.

- Der Hersteller der Disc kann die Wiedergabeoptionen der Disc festlegen. Aus diesem Grund kann die Wiedergabe unter Umständen nicht immer gemäß der Beschreibung in dieser Bedienungsanleitung gesteuert werden. Lesen Sie die Anleitung der Disc sorgfältig durch.
- Die Funktion und Klangqualität von CD's, die nicht dem CD-DA-Standard (CD's mit Kopierkontrolle usw.) entsprechen, kann nicht gewährleistet werden.

Nicht wiedergabefähige Discs

- 2,6- und 5,2-GB-DVD-RAM, 12 cm
- 3,95- und 4,7-GB-DVD-R für Authoring
- Auf einem anderen Gerät bespielte und nicht finalisierte DVD-R, DVD-R DL, DVD-RW, +R, +R DL (⇒ 81).
- Im AVCHD Format aufgenommene Discs.
- DVD-Video mit einem anderen Regionalcode als “2” oder “ALL”
- DVD-Audio
- Blu-ray, HD DVD
- DVD-ROM, +R (8 cm), CD-ROM, CDV, CD-G, Photo CD, CVD, SACD, MV-Disc, PD

Fernsehtypen und wiedergabefähige Disc- und Festplattentitel-Formate

Der folgenden Tabelle können Sie entnehmen, ob eine Disc mit PAL- oder NTSC-Aufzeichnung bzw. ein auf Festplatte aufgezeichneter PAL- oder NTSC-Titel auf Ihrem Fernseher wiedergegeben werden kann.

(○: Wiedergabe möglich, –: Wiedergabe nicht möglich)

Fernsehtyp	Disc/Titel auf Festplatte	Ja/Nein
Mehrnormen-TV	PAL	○
	NTSC	○
PAL-TV	PAL	○
	NTSC	○*1 (PAL60)
NTSC-TV	PAL	–
	NTSC	○*2

*1 Wenn Ihr Fernsehgerät keine PAL 525/60-Signale verarbeiten kann, wird das Bild nicht richtig angezeigt.

*2 Stellen Sie “TV System” auf “NTSC” ein (⇒ 64).

- Wenn Sie einen auf Festplatte aufgezeichneten Titel wiedergeben, müssen Sie sicherstellen, dass die Einstellung “TV System” (PAL oder NTSC) mit der des Titels übereinstimmt (⇒ 64).

Kompatible USB-Speicher	Als USB Mass Storage Class definierte USB-Speicher und Digitalkameras welche das Protokoll PTP verwenden: <ul style="list-style-type: none"> – USB-Speicher, die USB 1.0/1.1 und USB 2.0 Full Speed/High Speed unterstützen. USB-Speicher für USB 2.0 High Speed funktionieren als USB 2.0 Full Speed. • Es können USB-Speicher bis zu 128 GB verwendet werden. • USB-Speicher welche nur die Bulk-Only-Übertragung unterstützen. • CBI (Control/Bulk/Interrupt) wird nicht unterstützt. • Digitalkameras welche zum Anschluss an den PC die Installation zusätzlicher Programme benötigen werden nicht unterstützt. • MTP (Media Transport Protocol) Geräte werden nicht unterstützt. • Ein Multi-Port Kartenleser wird nicht unterstützt. 		
Formatieren	FAT16 und FAT32 Dateisysteme werden unterstützt. <ul style="list-style-type: none"> • UDF/NTFS/exFAT Dateisysteme werden nicht unterstützt. • Abhängig von der Sektorgröße, funktionieren einige Dateien nicht. • Bei USB-Speichern mit mehreren Partitionen wird nur die erste Partition unterstützt. 		
In dieser Anleitung gekennzeichnet mit	USB		
Daten, die wiedergegeben und kopiert werden können (○: Möglich, –: Nicht möglich)			
Dateiformat	DivX	MP3	Standbilder (JPEG)
Wiedergabe	○	○	○
Kopieren auf Festplatte	–	○	○
Verwendung	Sie können mit dem Computer auf das USB-Speicher aufgenommene DivX Dateien wiedergeben (➔ 32).	Sie können mit einem Computer auf das USB-Speicher aufgenommene MP3 Dateien wiedergeben und auf die Festplatte kopieren (➔ 33, 54).	Sie können mit einem Computer auf den USB-Speicher aufgenommene Standbilder wiedergeben und auf die Festplatte oder DVD-RAM kopieren (➔ 34, 52).

• Trotz der erfüllten, oben genannten Bedingungen könnte es USB-Speicher geben, die für diese Gerät nicht verwendet werden können.

Hinweis

• Die USB-Schnittstelle dieses Gerätes unterstützt keine über den Bus mit Strom versorgten USB-Geräte.

Handhabung der Medien (Disc/USB-Speicher)

Einlegen von Discs

① Drücken Sie [▲ OPEN/CLOSE] um das Fach zu öffnen.

Disc mit Cartridge

Mit Etikett nach oben einlegen.

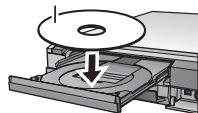

Mit dem Etikett nach oben und dem Pfeil nach innen einlegen.

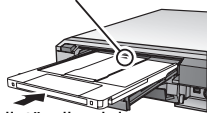

Vollständig einlegen.

② Drücken Sie [▲ OPEN/CLOSE], um das Fach zu schließen.

Automatische Laufwerkwahl-Funktion

RAM [Nur für Discs, deren Übersichtsbeschriftung auf der Cartridge auf "PROTECT" gestellt ist. (➔ 58, Löschschutz der Cartridge)]

DVD-V VCD CD

- Wenn das Gerät auf die Festplatte aufnimmt oder in den Stoppmodus gesetzt wird, schaltet es beim Einsetzen einer Disc automatisch zum DVD-Laufwerk um.
- Beim Auswerfen einer Disc und Schließen des Disc-Faches, wird automatisch das Festplatten-Laufwerk ausgewählt.

Hinweis

- Bei einer 8 cm-DVD-RAM oder 8 cm-DVD-R muss die Disc aus der Cartridge herausgenommen werden.
- **RAM** Sie können nicht kontinuierlich über beide Seiten einer doppelseitigen Disc aufnehmen. Sie müssen die Disc entnehmen und umdrehen.
- **RAM** Wenn die Löschschriftschuttlasche einer Cartridge-Disc aktiviert ist (➔ 58), beginnt die Wiedergabe nach dem Einlegen automatisch.

Einsetzen und Entnehmen des USB-Speichers

Einsetzen des USB-Speichers

- Bevor Sie irgendeinen USB-Speicher in dieses Gerät einsetzen, vergewissern Sie sich, dass die darin gespeicherten Daten gesichert wurden.
- Kontrollieren Sie die Orientierung des USB-Verbinders und setzen Sie in gerade ein.
- Wenn Sie im Stoppmodus ein USB-Gerät einsetzen, erscheint der "USB-Gerät"-Bildschirm. Wählen Sie eine Option und schalten Sie durch Drücken von [OK] zu den USB-bezüglichen Operationen um (➔ 32, 52).

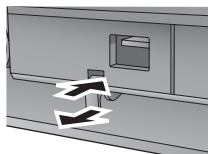

Entnehmen des USB-Speichers

- Beenden Sie alle USB-bezüglichen Operationen und ziehen Sie den USB-Speicher gerade heraus.
- Wenn ein zugänglicher USB-Speicher herausgezogen wird, könnten die Daten beschädigt werden.

Pflege der Disc

Halten einer Disc

Berühren Sie nicht die bespielte Oberfläche.



Hinweis zu Discs ohne Cartridge

Achten Sie darauf, dass die Disc nicht zerkratzt oder verunreinigt wird.

Bei Verunreinigungen oder Kondensation auf der Disc

Wischen Sie die Disc mit einem feuchten Tuch ab, und wischen Sie sie dann trocknen.



Vorsichtshinweise zur Handhabung

- Bringen Sie keine Etiketten oder Aufkleber auf den Discs an. (Die Disc kann sich dadurch verziehen, sich nicht mehr richtig drehen und unbrauchbar werden.)
- Nur die Label-Seite der Disc darf beschriftet werden. Verwenden Sie einen weichen Filzschreiber auf Ölbasis. Verwenden Sie keine Kugelschreiber oder sonstigen harten Schreibstifte.
- Verwenden Sie keine Schallplatten-Reinigungssprays, kein Benzin, keinen Verdüner, keine Antistatikflüssigkeiten und keine anderen Lösungsmittel.
- Verwenden Sie keine kratzfesten Schutzhüllen oder Abdeckungen.
- Lassen Sie die Discs nicht fallen, legen Sie nicht mehrere Discs aufeinander, und stoßen Sie sie nirgends an. Legen Sie keine Gegenstände auf die Discs.
- Die folgenden Discs sollten nicht verwendet werden:
 - Discs mit Kleberesten von entfernten Aufklebern oder Etiketten (Leih-Discs usw.).
 - Stark verzogene oder gerissene Discs.
 - Discs mit ungewöhnlicher Form, z.B. Herzform.
- Legen Sie die Discs nicht an folgenden Orten ab:
 - In direktes Sonnenlicht.
 - An sehr staubige oder feuchte Orte.
 - In die Nähe einer Heizung.
 - Orte, die starken Temperaturschwankungen ausgesetzt sind (Kondensationsgefahr).
 - An Orte, an denen statische Elektrizität oder elektromagnetische Wellen auftreten.
- Platzieren Sie die Disc bei Nichtgebrauch in ihrer Hülle oder Cartridge, damit sie nicht zerkratzt oder verunreinigt wird.

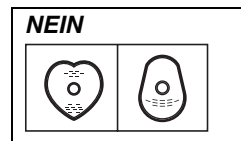

DivX

Abspielbare Medien	-R -R DL CD USB
Dateiformat	DivX <ul style="list-style-type: none"> Die Dateien müssen die Erweiterung ".DIVX", ".divx", ".AVI" oder ".avi" aufweisen. 
Ordneranzahl	Maximal erkennbare Anzahl von Ordnern: 300 (einschließlich Hauptordner)
Dateienanzahl	Maximal erkennbare Anzahl von Dateien* ¹ : 200
Unterstützte Versionen	Gibt alle Versionen von DivX-Video (einschließlich DivX 6) mit Standard-Wiedergabe der DivX-Mediadateien wieder. Zertifiziert für das DivX Home Theater Profile. Video – Anzahl von Streams: Maximal 1 – Codec: DIV3, DIV4, DIVX, DV50 – Bildgröße: 32 x 32 bis 720 x 576 – Bilder pro Sekunde (FPS): Maximal 30 Audio – Anzahl von Streams: Maximal 8 – Format: MP3, MPEG, AC3 – Surround Sound: AC3 ist möglich. MPEG-Mehrkanalton wird auf zwei Kanäle reduziert.

MP3

Abspielbare Medien	HDD -R -R DL CD USB
Dateiformat	MP3 <ul style="list-style-type: none"> Die Dateien müssen die Erweiterung ".mp3" oder ".MP3" aufweisen.
Ordneranzahl (Gruppen)	Maximal erkennbare Anzahl von Ordnern (Gruppen): 300 (einschließlich Hauptordner)
Dateienanzahl (Tracks)	Maximal erkennbare Anzahl von Dateien (Tracks)* ¹ : 3000
Bit-Raten	32 Kbit/s bis 320 Kbit/s
Abtastfrequenz	16 kHz/22,05 kHz/24 kHz/32 kHz/44,1 kHz/48 kHz
ID3-Tags	kompatible (HDD USB)

• Wenn eine MP3-Datei sehr viele Standbilddaten usw. enthält, ist die Wiedergabe unter Umständen nicht möglich.

Standbilder (JPEG)²

Abspielbare Medien	HDD RAM -R -R DL CD USB
Dateiformat	Dateiformat: JPEG <ul style="list-style-type: none"> Die Dateien müssen die Erweiterung ".jpg" oder ".JPG".
Pixelanzahl	Zwischen 34×34 und 6144×4096 (Sub-Abtastung 4:2:2 oder 4:2:0)
Ordneranzahl ³	-R -R DL CD USB Maximal erkennbare Anzahl von Ordnern: 300 HDD RAM Dieses Gerät kann maximal 300 Ordner verwalten.
Dateienanzahl ³	-R -R DL CD USB Maximal erkennbare Anzahl von Dateien* ¹ : 3000 HDD RAM Dieses Gerät kann maximal 3000 Dateien verwalten.
MOTION JPEG	nicht unterstützt

*¹ Die Gesamtanzahl der erkennbaren Dateien einschließlich MP3, JPEG und DivX sowie sonstigen Dateitypen beträgt 4000.

*² Die Anzeige von Standbildern kann einen Moment dauern.

*³ Sind viele Dateien und/oder Ordner vorhanden, werden einige Dateien möglicherweise nicht angezeigt oder wiedergegeben.

-R -R DL CD

- Kompatible Formate: ISO9660 Level 1 oder 2 (außer erweiterte Formate) und Joliet
- Dieses Gerät ist Multisession-kompatibel. Bei sehr vielen Sessions kann das Lesen oder Wiedergeben der Disc jedoch einige Zeit in Anspruch nehmen.
- Bei sehr vielen Dateien (Tracks) und/oder Ordnern (Gruppen) kann sich die Bedienung verlangsamen. Einige Dateien (Tracks) werden dann unter Umständen nicht angezeigt und wiedergegeben.
- Lateinische Buchstaben und arabische Ziffern werden korrekt angezeigt. Andere Zeichen werden unter Umständen nicht korrekt angezeigt.
- Die Reihenfolge der Anzeige auf dem Gerät kann von der Anzeige auf einem Computer abweichen.
- Je nachdem, wie die Disc erstellt wurde (verwendete Brenn-Software), werden die Dateien (Tracks) und Ordner (Gruppen) unter Umständen nicht entsprechend der Nummerierung wiedergegeben.
- Dieses Gerät ist nicht mit dem Packet-Write-Format kompatibel.
- Abhängig von den Aufnahmebedingungen kann die Disc unter Umständen nicht abgespielt werden.

HDD RAM

- Kompatible Formate: DCF⁴-konform (mit Digitalkameras aufgenommenes Material usw.)

⁴ Design rule for Camera File-System: Einheitsstandard der Japan Electronics and Information Technology Industries Association (JEITA).

■ Struktur der von diesem Gerät angezeigten Ordner

Sie können MP3 und Standbilder (JPEG) mit diesem Gerät wiedergeben, wenn Sie die unten gezeigten Ordner erstellen. Je nachdem, wie die Disc erstellt wurde (verwendete Brenn-Software), erfolgt die Wiedergabe jedoch unter Umständen nicht in der Reihenfolge der Ordernummern.

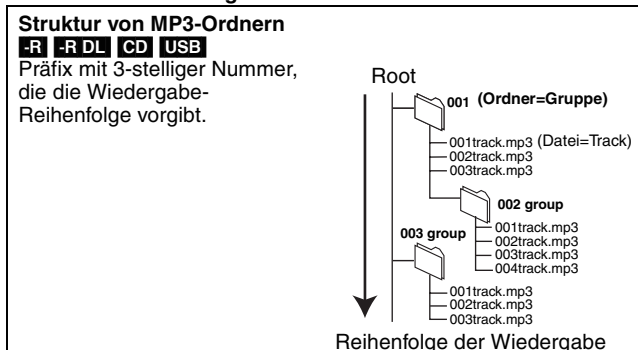

Strukturen von Standbildordnern

-R -R DL CD USB
 Dateien in einem Ordner werden in der Reihenfolge ihrer Aktualisierung oder Speicherung angezeigt.

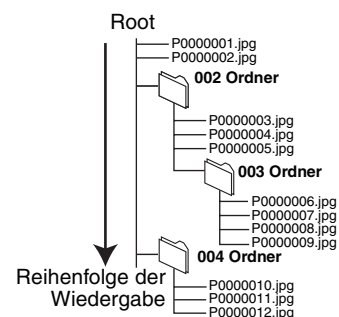

RAM

Dieses Gerät kann folgende  anzeigen.

***: Ziffern XXX: Buchstaben

- *¹ Es können auch Standbilder auf dem Hauptsegmentordner wiedergegeben werden.
- *² Ordner können auf einem anderen Gerät erstellt, jedoch nicht als Ziel eines Kopiervorgangs gewählt werden.

- Wenn ein Ordner- oder Dateiname mit einem anderen Gerät eingegeben wurde, kann der Name unter Umständen nicht richtig angezeigt und die Daten können unter Umständen nicht wiedergegeben oder bearbeitet werden.

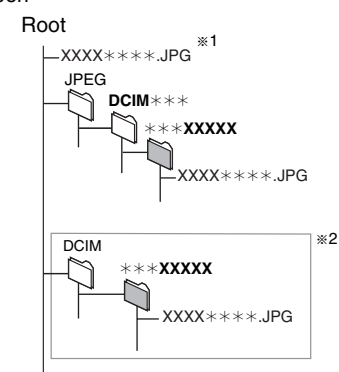

Vorsichtsmaßnahmen zur Festplatte

Die Festplatte ist ein Speichermedium mit großer Kapazität, das aufgrund der Präzisionsbauteile und der hohen Drehzahl sehr empfindlich ist und leicht beschädigt werden kann.

Grundsätzlich ist es ratsam, von wichtigen Aufnahmen eine Sicherungskopie auf einer Disc anzulegen.

■ Die Festplatte darf keinen Vibrationen/Stößen und keinem Staub ausgesetzt werden.

Ein ungünstiger Standort oder eine unsachgemäße Handhabung der Festplatte kann dazu führen, dass das aufgezeichnete Material beschädigt wird und keine Wiedergabe und Aufnahme mehr möglich ist. Insbesondere während des Betriebs ist darauf zu achten, dass die Festplatte keinen Vibrationen oder Stößen ausgesetzt und das Netzkabel nicht abgetrennt wird. Bei einem Stromausfall während der Aufnahme oder Wiedergabe können die Daten beschädigt werden.

■ Die Festplatte ist als Zwischenspeicher konzipiert

Die Festplatte eignet sich nicht zur Langzeitspeicherung. Verwenden Sie sie als Zwischenspeicher zum einmaligen Ansehen von Aufnahmen, zum Editieren oder zum Kopieren. Es ist ratsam, das aufgenommene Material auf einer Disc zu speichern bzw. die Originaldaten oder CDs, von denen sie kopiert wurden, aufzubewahren.

■ Erstellen Sie bei Problemen mit der Festplatte umgehend eine Sicherungskopie von allen Aufnahmen.

Störgeräusche und Bildstörungen (Raster im Bild usw.) sind Anzeichen dafür, dass die Festplatte nicht richtig arbeitet. Wenn in diesem Fall das Festplattenlaufwerk verwendet wird, kann sich das Problem verschlimmern. Im schlimmsten Fall wird das Festplattenlaufwerk unbrauchbar. Kopieren Sie bei Problemen umgehend das gesamte Material auf eine Disc, und wenden Sie sich an den Kundendienst. Beschädigte Aufnahmen (Daten) auf der Festplatte sind unwiderruflich verloren.

• Wenn das Gerät ausgeschaltet ist, könnte ein unerwartetes Geräusch hörbar sein. Dies weist nicht auf einen Fehler des Gerätes hin.

■ Wichtige Hinweise zum Standort

- Stellen Sie das Gerät so auf, dass der Lüfter auf der Rückseite und die Kühlöffnungen an der Seite frei sind.
- Stellen Sie das Gerät auf eine ebene Fläche, die keinen Vibrationen oder Stößen ausgesetzt ist.
- Stellen Sie das Gerät nicht auf einen Videorecorder oder ein anderes Wärme abgebendes Gerät.
- Stellen Sie das Gerät nicht an einem Ort auf, der häufigen Temperaturschwankungen unterliegt.
- Stellen Sie das Gerät an einem Ort auf, an dem keine Kondensation auftritt. Bei Kondensation bildet sich auf einer kalten Fläche, die einer plötzlichen starken Temperaturänderung ausgesetzt ist, Feuchtigkeit. Dieses Kondenswasser kann Teile im Inneren des Geräts beschädigen.
- Bedingungen, unter denen Kondensation auftreten kann
 - Bei einer extremen Temperaturänderung (wenn das Gerät von einem sehr warmen an einen sehr kalten Ort gebracht wird oder umgekehrt, wenn das Zimmer durch eine Klimaanlage gekühlt wird oder wenn das Gerät dem direkten Luftstrahl einer Klimaanlage ausgesetzt ist). Ist die Festplatte (die sich beim Betrieb erwärmt) kalter Luft ausgesetzt, kann sich Kondenswasser auf der Festplatte bilden und die Köpfe usw. beschädigen.
 - Räume mit hoher Luftfeuchtigkeit oder Wasserdampf.
 - In tropischen Ländern während der Regenzeit.

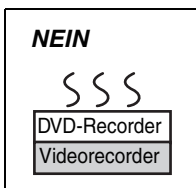

Schalten Sie das Gerät in solchen Fällen **nicht** ein, und warten Sie ca. zwei bis drei Stunden, bis die Feuchtigkeit verdunstet ist.

■ Zigarettenrauch usw. kann Fehlfunktionen und Störungen verursachen.

Achten Sie darauf, dass kein Zigarettenrauch, kein Insektenspray und keine anderen Dämpfe in das Gerät gelangen, da es sonst zu Störungen kommen kann.

■ Während des Betriebs

- Das Gerät darf nicht bewegt werden und keinen Vibrationen oder Stößen ausgesetzt werden. (Ansonsten kann die Festplatte beschädigt werden.)
- Das Netzkabel darf nicht abgetrennt und die Sicherung nicht unterbrochen werden.

Bei eingeschaltetem Gerät dreht sich die Festplatte mit hoher Geschwindigkeit. Gewisse Laufgeräusche und Schwingungen sind kein Anzeichen einer Störung.

■ Beim Wechseln des Gerätestandortes

- ① Schalten Sie das Gerät aus. (Warten Sie, bis die Anzeige "BYE" im Display erlischt.)
- ② Trennen Sie das Netzkabel von der Steckdose ab.
- ③ Nehmen Sie das Gerät erst hoch, wenn es vollkommen zum Stillstand gekommen ist (nach ca. zwei Minuten). Vorher kann es durch Vibrationen oder Stöße zu Schäden kommen. (Nach dem Ausschalten des Geräts läuft die Festplatte noch kurze Zeit weiter.)

■ Restliche Festplatten-Aufnahmezeit

Das Gerät arbeitet mit einer VBR-(Variable Bit Rate-)Datenkompression, die die aufgenommenen Datensegmente entsprechend den Videodatensegmenten variiert. Dadurch kann es zu Differenzen zwischen der angezeigten Zeit und der Aufnahmerestzeit kommen. Reicht die Restzeit nicht aus, löschen Sie nicht mehr benötigte Titel, um Platz frei zu geben, bevor Sie mit der Aufnahme beginnen. (Durch Löschen einer Playliste erhöht sich die verfügbare Zeit nicht.)

■ Haftungsausschluss für Aufnahmematerial

Panasonic übernimmt keine Haftung für Schäden, die bei Problemen direkt oder indirekt durch den Verlust von Aufnahmen oder Editiermaterial (Daten) entstanden sind, und leistet keinen Ersatz für verlorenes Material, wenn die Aufnahme oder das Editieren nicht richtig ausgeführt werden konnte. Gleiches gilt auch bei einer Reparatur des Geräts (auch wenn es sich um ein nicht mit der Festplatte in Zusammenhang stehendes Bauteil handelt).

Pflege des Geräts

Die Präzisionsteile in diesem Gerät reagieren empfindlich auf Umgebungseinflüsse, insbesondere Temperatur, Luftfeuchtigkeit und Staub. Zigarettenrauch kann ebenfalls eine Funktionsstörung oder einen Ausfall verursachen.

Wischen Sie dieses Gerät zum Reinigen mit einem weichen, trockenen Tuch ab.

- Verwenden Sie zum Reinigen dieses Geräts auf keinen Fall Alkohol, Lackverdünner oder Benzin.
- Bevor Sie ein chemisch behandeltes Tuch benutzen, lesen Sie bitte die Gebrauchsanweisung des Tuches sorgfältig durch.

Für ungetrübten Hör- und Sehgenuss beachten Sie die folgenden Punkte.

Staub und Verunreinigungen können sich im Laufe der Zeit auf der Laser-Linse des Geräts ansammeln und die Aufnahme oder Wiedergabe von Discs verhindern. Verwenden Sie den **DVD Linsenreiniger** (nicht mitgeliefert) ungefähr einmal jährlich, je nach der Häufigkeit des Gebrauchs und der Betriebsumgebung. Lesen Sie die Gebrauchsanweisung des Linsenreinigers vor Gebrauch sorgfältig durch.

Stellen Sie dieses Gerät nicht auf einen Verstärker oder ein anderes, sich stark erwärmendes Gerät.

Die Wärme kann das Gerät beschädigen.

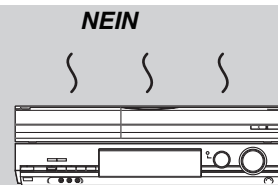

Hinweis

Blockieren Sie den Kühlungs Lüfter auf der Rückseite nicht.

Entnehmen Sie Discs, bevor Sie das Gerät transportieren. Ansonsten können die Disc und das Gerät beschädigt werden.

Weitere Einzelheiten entnehmen Sie bitte dem Abschnitt "Fortgeschrittene Wiedergabe" (⇒ 30).

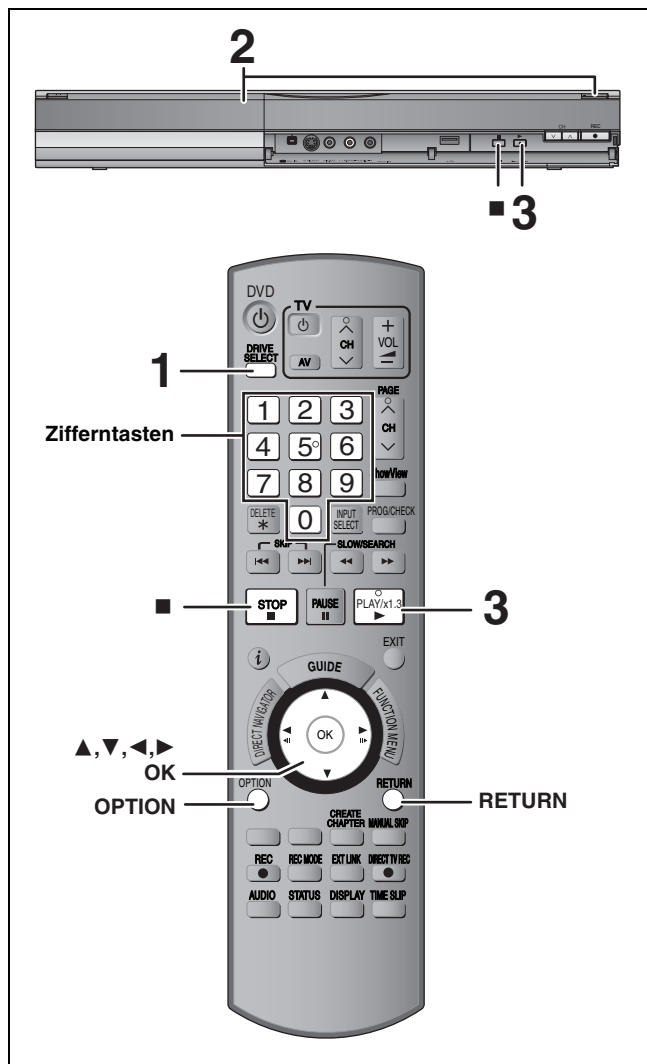

Vorbereitung

- Schalten Sie den Fernseher ein, und wählen Sie je nach Anschlussart den richtigen AV-Eingang.
- Schalten Sie das Gerät ein.

1 Drücken Sie [DRIVE SELECT], um die Festplatte oder das DVD-Laufwerk auszuwählen.

Die Festplatten- oder DVD-Anzeige leuchtet auf dem Display des Gerätes auf.

2 Wenn das DVD-Laufwerk gewählt wurde Drücken Sie [▲ OPEN/CLOSE] am Gerät, um die Lade auszufahren und eine Disc einzulegen.

- Drücken Sie die Taste erneut, um die Lade zu schließen.

3 Drücken Sie [▶] (PLAY).

HDD RAM -R -R DL -RW(V) +R +R DL +RW -RW(VR)

Die Wiedergabe beginnt mit dem zuletzt aufgenommenen Titel.

DVD-V CD VCD

Die Wiedergabe beginnt am Anfang der Disc.

Menübedienungen für weitere Materialien

- DivX (⇒ 32)
- MP3 (⇒ 33)
- Standbilder (JPEG) (⇒ 34)
- Musik auf Festplatte (⇒ 36)
- Musik CD (⇒ 36)

wird empfohlen die Einstellung "TV System" vor der Wiedergabe der Disc oder dem Titel anzupassen.

- Je nach Disc kann es einige Zeit dauern, bis der Menüschirm, die Bilder usw. erscheinen bzw. der Ton usw. zu hören ist.
- Der Hersteller der Disc kann die Wiedergabeoptionen der Disc festlegen. Aus diesem Grund kann die Wiedergabe unter Umständen nicht immer gemäß der Beschreibung in dieser Bedienungsanleitung gesteuert werden. Lesen Sie die Anleitung der Disc sorgfältig durch.
- Bei der Wiedergabe eines auf Festplatte aufgezeichneten Titels muss "TV System" entsprechend des Titels eingestellt werden (⇒ 64).

■ Wenn ein Menü auf dem Fernsehgerät angezeigt wird

DVD-V

Wählen Sie mit [▲, ▼, ◀, ▶] die Position aus, und drücken Sie [OK].

- Einige Positionen können auch mit den Zifferntasten gewählt werden.
- Wenn die Menüanzeige oder das Anweisungsdokument der Disc zum Drücken von "ENTER" auffordert, drücken Sie [OK].

VCD

Drücken Sie die betreffenden Zifferntasten.

z.B.: 5: [0] ⇒ [5] 15: [1] ⇒ [5]

- So kehren Sie zum Menübildschirm zurück

DVD-V

1 Drücken Sie [OPTION].

2 Wählen Sie mit [▲, ▼] die Option "Top Menu" oder "Menu", und drücken Sie [OK].

VCD

Drücken Sie [RETURN].

Hinweis

Die Disc dreht sich während der Anzeige eines Menüs weiter. Drücken Sie am Ende der Wiedergabe [■], um den Motor des Gerätes, Ihren Fernsehschirm usw. zu schonen.

Hinweis

- Während der Aufnahme, Timer Aufnahme Standby oder EXT LINK Standby, kann dieses Gerät keine Discs oder Titel wiedergeben, welche nicht der Einstellung "TV System" (⇒ 64) entsprechen. Es

Weitere Einzelheiten entnehmen Sie bitte dem "Wichtige Hinweise zur Aufnahme" (→ 21) und "Fortgeschrittene Aufnahme" (→ 22).

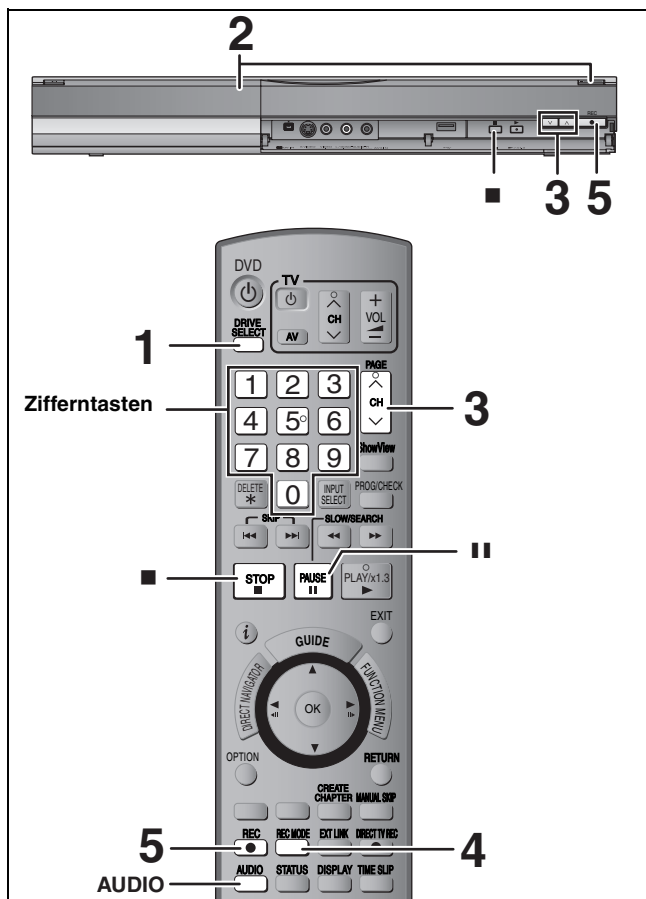

HDD RAM -R -RW(V) +R +RW

RAM -RW(V) +R +RW

- Für die Verwendung einer neuen Disc ist die Formatierung erforderlich.

Vorbereitung

- Schalten Sie den Fernseher ein, und wählen Sie je nach Anschlussart den richtigen AV-Eingang.
- Schalten Sie das Gerät ein.

1 Drücken Sie [DRIVE SELECT], um die Festplatte oder das DVD-Laufwerk auszuwählen.

Die Festplatten- oder DVD-Anzeige leuchtet auf dem Display des Gerätes auf.

2 Wenn das DVD-Laufwerk gewählt wurde Drücken Sie [▲ OPEN/CLOSE] am Gerät, um die Lade auszufahren und eine Disc einzulegen.

- Drücken Sie die Taste erneut, um die Lade zu schließen.

3 Drücken Sie [^ v CH], um den Kanal zu wählen.



So wählen Sie den Kanal mit den Zifferntasten:

z.B.: 5: [0] → [5]
15: [1] → [5]

4 Drücken Sie [REC MODE], um den Aufnahmemodus (XP, SP, LP oder EP) zu wählen.

- Aufnahmemodi und ungefähre Aufnahmezeiten (→ 22)



Restzeit der Disc

- So zeichnen Sie Ton mit LPCM auf (nur XP-Modus): Stellen Sie "Audiomodus für XP-Aufnahme" im Menü "Setup" auf "LPCM" (→ 63).

5 Drücken Sie [● REC], um die Aufnahme zu starten.



Die Aufnahme erfolgt auf eine freie Stelle der Festplatte oder Disc. Es werden keine Daten überschrieben.

- Kanal und Aufnahmemodus können während der Aufnahme nicht geändert werden.
- Eine Aufnahme ist möglich, während sich das Gerät in Timer-Aufnahme-Betriebsbereitschaft befindet. Wenn allerdings die Startzeit für die Timer-Aufnahme erreicht ist, wird jede zu diesem Zeitpunkt stattfindende Aufnahme abgebrochen und die Timer-Aufnahme beginnt.
- **HDD RAM** Wenn die Option "Aufn. für High-Speed-Kopieren" deaktiviert wurde "Aus" (→ 62) können Sie den Empfangston während der Aufnahme durch Drücken von [AUDIO] umschalten. (Auf den aufgenommenen Ton hat dies keinen Einfluss.)

■ So unterbrechen Sie die Aufnahme

Drücken Sie [||].

Drücken Sie die Taste erneut, um die Aufnahme fortzusetzen. Wahlweise können Sie die Aufnahme auch durch Drücken von [● REC] fortsetzen. (Der Titel wird nicht unterteilt.)

■ So stoppen Sie die Aufnahme

Drücken Sie [■].

- Das Segment vom Anfangs- bis zum Endpunkt der Aufnahme wird als ein Titel bezeichnet.
 - **-R -RW(V) +R +RW** Nach dem Ende der Aufnahme benötigt das Gerät etwa 30 Sekunden, um Aufnahmeverwaltungsdaten aufzuzeichnen.
- Um DVD-R's, DVD-RW's (DVD-Video-Format) und +R's (aufgenommen mit diesem Gerät) auf anderen DVD-Playern abzuspielen, müssen diese finalisiert werden (→ 60).**
- **USB** Aufnahmen auf einem USB-Speicher sind nicht möglich.

Schnellstart (→ 65)

Schnelles Starten der Aufnahme und Abrufen der EPG-Anzeige in nur einer Sekunde

(Beim Anschluss an einen Fernseher über 21-polige Scart, COMPONENT VIDEO, VIDEO oder S VIDEO-Buchsen)

Nach dem Einschalten und Drücken der Taste REC dauert es ca. eine Sekunde bis zum Aufnahmebeginn auf DVD-RAM und Festplatte. Wenn Sie die Taste GUIDE bei ausgeschaltetem Gerät drücken, wird der elektronische Programmführer (EPG) innerhalb einer Sekunde angezeigt. (Schnellstartmodus)

- Im Lieferzustand ist "Schnellstart" auf "Ein" eingestellt.
- Je nach dem Typ des Fernsehers oder der für den Anschluss verwendeten Buchse kann es eine gewisse Zeit dauern, bis der Bildschirm angezeigt wird.

Hinweis

Das Starten kann bis zu einer Minute dauern, wenn:

- Sie die Wiedergabe oder Aufnahme auf einer anderen Disc als einer DVD-RAM starten.
- Sie andere Vorgänge ausführen möchten.
- die Uhr nicht eingestellt wurde.

Wenn ein Sender Videotext ausstrahlt

Das Gerät zeichnet automatisch den Namen des Programms und des Senders auf, sofern die TEXT Seite richtig eingestellt ist (→ 61).

Hinweis

Es kann einige Zeit (bis zu 30 Minuten) dauern, bis der Name empfangen wird. In manchen Fällen kann der Empfang auch ohne Erfolg bleiben.

So legen Sie die Aufnahmedauer fest— Aufnahme auf Tastendruck

HDD RAM -R -RW(V) +R +RW

Während der Aufnahme

Drücken Sie [● REC] am Gerät, um die Aufnahmedauer zu wählen.

- Die längste Aufnahmedauer beträgt vier Stunden.
- Die Anzeige im Display ändert sich wie folgt.
OFF 0:30 → OFF 1:00 → OFF 1:30 → OFF 2:00
Zähler (abgeschaltet) ← OFF 4:00 ← OFF 3:00 ↓

- Bei der Timer-Aufnahme (→ 19, 26) und bei der flexiblen Aufnahme kann der obige Vorgang nicht ausgeführt werden (→ 23).
- Das Gerät schaltet sich nach Erreichen der Aufnahme-Endzeit automatisch aus.

So brechen Sie den Vorgang ab

Drücken Sie mehrmals [● REC] am Gerät, bis der Zähler angezeigt wird.

- Die Aufnahmedauer wird gelöscht, während die Aufnahme fortgesetzt wird.

So stoppen Sie die Aufnahme

Drücken Sie [■].

Weitere Einzelheiten entnehmen Sie bitte dem Abschnitt "Schritte im GUIDE Plus+ System" (➔ 29) und "Fortgeschrittene Timer-Aufnahme" (➔ 26–28).

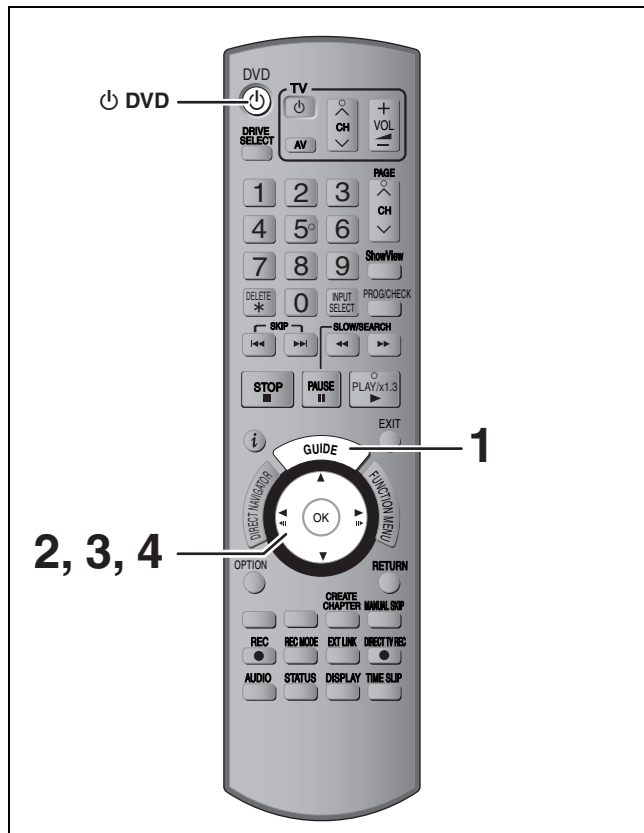

HDD RAM -R -RW(V) +R +RW

- Sie können bis zu 32 Programme bis zu einem Monat im Voraus eingeben.
(Jede tägliche oder wöchentliche Timer-Aufnahme wird als ein Programm gezählt.)

RAM -RW(V) +R +RW

- Für die Verwendung einer neuen Disc ist die Formatierung erforderlich.

Vorbereitung

- Schalten Sie den Fernseher ein, und wählen Sie je nach Anschlussart den richtigen AV-Eingang.
- Wenn Sie auf eine DVD aufnehmen möchten, achten Sie darauf, dass die Disc beschreibbar ist (➔ 14).
- Vergewissern Sie sich, dass die Uhr richtig eingestellt ist (➔ 65).

Timer-Aufnahmen mit dem GUIDE Plus+ System

Um ein Programm mit dem Timer aufzunehmen, brauchen Sie es lediglich aus der TV-Programmliste auszuwählen.

Vor Verwendung des GUIDE Plus+ Systems

- Bei der ersten Inbetriebnahme nach dem Kauf des Geräts wird die TV-Programmliste noch nicht angezeigt.
- Zunächst müssen Sie das GUIDE Plus+ System einrichten.

Weitere Einzelheiten entnehmen Sie bitte dem Abschnitt "GUIDE Plus+ Systemeinstellungen" (➔ 9).

1 Drücken Sie [GUIDE].



2 Drücken Sie [▲, ▼, ◀, ▶], um das Programm zu wählen.

3 Drücken Sie [OK].

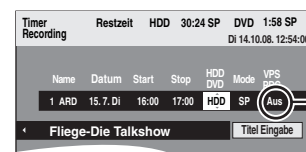

Die Standardeinstellung "Ein".

Hinweis

- Die Programminformation in dem GUIDE Plus+ System könnte nicht richtig sein. Es ist ratsam die Start- und Stoppzeiten zu ändern, um eine Spanne von einigen Minuten zuzulassen. (➔ 26, rechte Spalte, Schritt 3)

4 Drücken Sie [OK].

Das Timer-Programm wird gespeichert und das Timer-Symbol wird unten angezeigt.



Timer-Symbol

"⌚" leuchtet auf dem Display, um anzuzeigen, dass die Timer-Aufnahmebereitschaft des Geräts aktiviert ist.

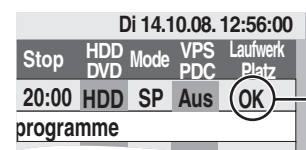

Vergewissern Sie sich, dass "OK" angezeigt wird (➔ 27, Überprüfen, Ändern und Löschen von Programmen).

Wiederholen Sie die Schritte 2 bis 4, wenn Sie weitere Aufnahmen programmieren möchten. Drücken Sie [DVD], um das Gerät einzuschalten.

Hinweis

- Wenn Sie unter "TV System" die Einstellung "NTSC" gewählt haben (➔ 64), steht das GUIDE Plus+ System nicht zur Verfügung.

- So brechen Sie die Aufnahme nach dem Start ab (➔ 27)
- So schalten Sie die Aufnahmebereitschaft aus (➔ 27)
- Hinweise zur Timer-Aufnahme (➔ 27)

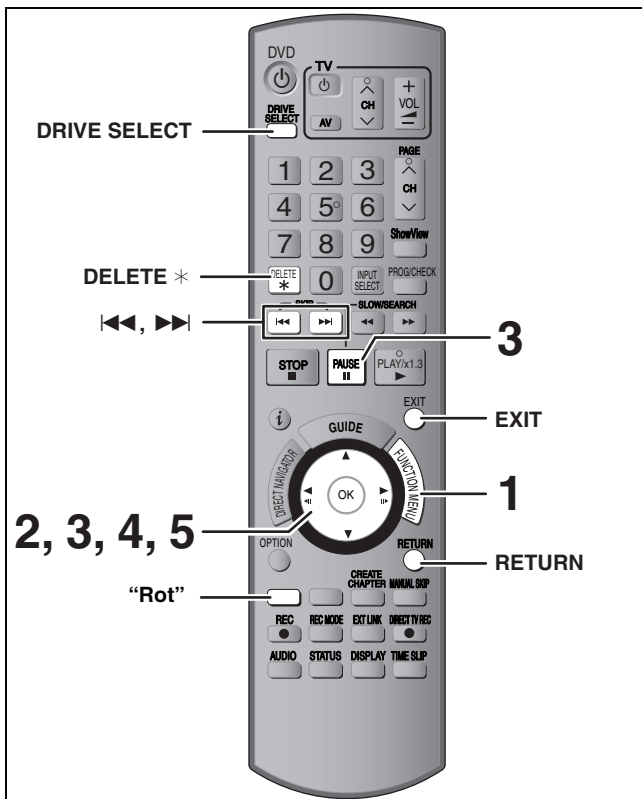

HDD RAM -R -R DL -RW(V) +R +R DL +RW
 (Sie können keine Optionen auf finalisierten Discs löschen.)

- Ein einmal gelöschter Titel kann nicht wiederhergestellt werden. Vergewissern Sie sich vor dem Fortfahren, dass Sie das Material nicht mehr benötigen.
- Während eines Aufnahme- oder Kopiervorgangs können Sie nicht löschen.

Vorbereitung

- Drücken Sie [DRIVE SELECT], um die Festplatte oder das DVD-Laufwerk auszuwählen.
- **RAM** Schalten Sie den Speicherschutz aus (⇒ 58, Einstellen des Löschsches).

■ Verfügbarer Disc-Platz nach dem Löschen

- **HDD RAM** Der frei gewordene Platz steht wieder für Aufnahmen zur Verfügung.

Der verfügbare Disc-Platz wird nach dem Löschen eines beliebigen Titels größer.



- **-RW(V) +RW** Der verfügbare Aufnahmeplatz vergrößert sich nur, wenn Sie den zuletzt aufgenommenen Titel löschen.

Der verfügbare Disc-Platz wird auch nach dem Löschen nicht größer.

Der verfügbare Disc-Platz wird nach dem Löschen größer.

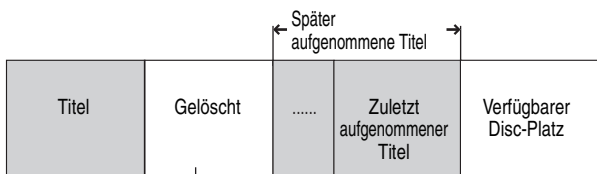

Dieser Platz wird für die Aufnahme verfügbar nachdem alle später aufgenommenen Titel gelöscht wurden.

- **-R -R DL +R +R DL** Der verfügbare Platz wird auch nach dem Löschen von Material nicht größer.

Löschen mit dem Navigat. LÖSCHEN

- 1 Im Stoppmodus Drücken Sie [FUNCTION MENU].
- 2 Wählen Sie mit [▲, ▼] die Option "Löschen", und drücken Sie [OK].



HDD RAM Wenn Sie nicht "VIDEO" gewählt haben, drücken Sie die "Rot" Taste, um "VIDEO" zu wählen.

- 3 Wählen Sie mit [▲, ▼, ◀, ▶] den Titel aus, und drücken Sie [II].

Eine Kontrollmarke wird angezeigt. Wiederholen Sie diesen Schritt bis Sie alle notwendigen Elemente gewählt haben.

- Drücken Sie [II] erneut, wenn Sie abbrechen möchten.

So zeigen Sie andere Seiten an (Vorschauansicht nur)

Drücken Sie [◀◀, ▶▶], um andere Seiten anzuzeigen.

Sie können die ausgewählten Titel mit Hilfe des Optionsmenüs bestätigen.

- Informieren Sie sich über die Optionsmenüfunktionen für die Liste "Titelansicht" (⇒ 40, Schritt 4).

- 4 Drücken Sie [OK].

- 5 Wählen Sie mit [◀] die Option "Löschen", und drücken Sie [OK].

Der Titel wird gelöscht.



So kehren Sie zum vorhergehenden Bildschirm zurück
 Drücken Sie [RETURN].

So schließen Sie den Bildschirm
 Drücken Sie [EXIT].

Löschen während der Wiedergabe

- 1 Während des Abspielens Drücken Sie [DELETE *].
- 2 Wählen Sie mit [◀, ▶] die Option "Löschen", und drücken Sie [OK].

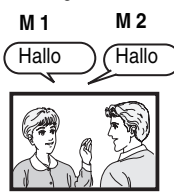
Der Titel wird gelöscht.

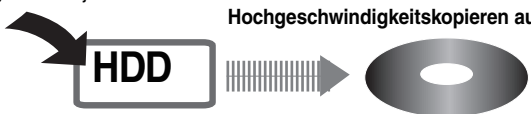
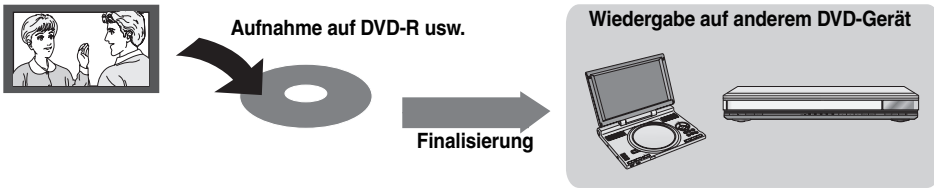
<p>Beim Aufnehmen eines Zweikanalton-Programms</p>	<p>HDD RAM Haupt- und Zusatzton können aufgenommen werden. Sie können den Tonkanal während der Wiedergabe wechseln. (⇒ 30, Umschalten des Tons während der Wiedergabe)</p> <p>In folgenden Fällen müssen Sie jedoch entscheiden, ob der Haupt- oder der Zusatzton aufgenommen werden soll:</p> <ul style="list-style-type: none"> - Audioaufnahme in LPCM (⇒ 63, Audiomodus für XP-Aufnahme) - "Aufn. für High-Speed-Kopieren" ist auf "Ein" eingestellt (Die Standardeinstellung ist "Ein". ⇒ 62) <p>M 1 M 2 Hallo Hallo</p>  <p>-R -RW(V) +R +RW Wählen Sie vor der Aufnahme den Haupt- oder Zusatzton. (⇒ 63, Sprachauswahl)</p> <p>M 1 Hallo</p>  <p>Nur der gewählte Ton wird aufgenommen.</p> <hr/> <p>Bei der Aufnahme von einem externen Gerät - Wählen Sie am externen Gerät die Option "M 1" oder "M 2".</p>
<p>Info zum Bildseitenverhältnis, wenn Sie ein Programm aufzeichnen</p>	<p>HDD RAM -R -RW(V) • Wenn "Bildverhältnis für Aufnahme" im Menü "Setup" auf "Automatisch" gestellt ist (die Standardeinstellung lautet "Automatisch" ⇒ 62), wird das Programm in dem Seitenverhältnis aufgenommen, das ursprünglich beim Start der Aufnahme verwendet wurde (dies gilt auch, wenn die Aufnahme bei einem Werbespot usw. begonnen wurde). Bei Aufzeichnung in einem anderen Bildverhältnis, müssen Sie das entsprechende Bildverhältnis ("16:9" oder "4:3") auswählen.</p> <p>In den folgenden Fällen wird das Programm jedoch im Bildverhältnis 4:3 aufgezeichnet.</p> <p>-R -RW(V) Mit Hilfe der Aufnahmemodi "EP" oder "FR (Aufnahmen von mindestens 5 Stunden Länge)" aufgenommene Programme werden im Bildseitenverhältnis 4:3 aufgenommen.</p> <p>+R +RW Aufgenommen im 4:3-Format</p> 
<p>Beim Kopieren von Titeln von der Festplatte im Hochgeschwindigkeitsmodus auf eine DVD-R usw.</p>	<p>-R -R DL -RW(V) +R +R DL +RW Stellen Sie "Aufn. für High-Speed-Kopieren" auf "Ein", bevor Sie auf die Festplatte aufnehmen. (Die Standardeinstellung ist "Ein". ⇒ 62)</p> <p>Titel können im Hochgeschwindigkeitsmodus (mit max. 75X*) kopiert werden. Dazu müssen vor der Aufzeichnung auf Festplatte jedoch die Audio- und Bildverhältniseinstellungen (⇒ oben) vorgenommen werden.</p> <p>* Die Maximalgeschwindigkeit kann je nach Disc variieren.</p> <p>Auf Festplatte aufnehmen → HDD → Hochgeschwindigkeitskopieren auf DVD-R usw.</p> 
<p>Bei der Aufnahme von Sendungen "einmaliges Aufnehmen"</p>	<p>Sendungen, die "einmaliges Aufnehmen" auf DVD-R, DVD-RW, +R, +RW oder 8 cm DVD-RAM erlauben, können nicht aufgenommen werden. Nehmen Sie auf die Festplatte oder eine CPRM-kompatible (⇒ 81) DVD-RAM auf.</p> <p>RAM Nur CPRM-kompatible Discs.</p> <p>HDD</p> <p>-R -RW(V) +R +RW</p> <p>(○: Möglich, -: Nicht möglich)</p> <ul style="list-style-type: none"> • Titel, die nur ein "einmaliges Aufnehmen" erlauben können nur von der Festplatte zu einem CPRM-kompatiblen DVD-RAM übertragen werden. (Sie werden von der Festplatte gelöscht). Sie können nicht kopiert werden. • Selbst beim Kopieren auf ein Videoband wird der Titel aufgrund des Kopierschutzes nicht richtig kopiert. • Eine aus Titeln, die nur ein einmaliges Aufnehmen erlauben erstellte Playliste kann nicht kopiert werden.
<p>Wiedergabe der Disc auf anderen DVD-Playern</p>	<p>-R -R DL -RW(V) +R +R DL Nach dem Aufnehmen oder Überspielen muss die Disc finalisiert werden (⇒ 60).</p> <p>Nachdem Sie Titel auf eine DVD-R usw. aufgenommen oder kopiert haben, müssen Sie die Disc mit diesem Gerät finalisieren. Anschließend können Sie sie wie eine handelsübliche DVD-Video-Disc wiedergeben. Diese Discs können nur wiedergegeben werden. Weitere Aufnahmen oder Kopiervorgänge sind danach nicht mehr möglich.*</p> <p>* Wenn Sie die Disc als DVD-RW formatieren, können Sie mehrfach aufnehmen und kopieren.</p> <p>Aufnahme auf DVD-R usw. → Finalisierung → Wiedergabe auf anderem DVD-Gerät</p>  <p>+RW Wenn die Disk nicht auf anderer Ausrüstung wiedergegeben werden kann, empfehlen wir die Erstellung eines Top Menüs (⇒ 60).</p>
<p>Aufnahme auf DVD-R DL und +R DL</p>	<p>Die direkte Aufnahme auf eine DVD-R DL und +R DL ist mit diesem Gerät nicht möglich. Sie können auf die Festplatte aufnehmen und die Aufnahme dann auf die Disc kopieren.</p>

• Sie können nicht gleichzeitig auf die Festplatte und ein DVD-Laufwerk aufnehmen.

Aufnahmemodi und ungefähre Aufnahmezeiten

Je nach Aufnahmematerial können die Aufnahmezeiten kürzer als angegeben sein.
(Bei den in dieser Tabelle angegebenen Zeiten handelt es sich um Schätzungen.)

Aufnahme-Modus	HDD (250 GB)	DVD-RAM		DVD-R DVD-RW +R +RW (4,7 GB)	DVD-R DL* ³ (8,5 GB)	+R DL* ³ (8,5 GB)
		Einseitig (4,7 GB)	Zweiseitig* ¹ (9,4 GB)			
XP (Aufnahmemodus für hohe Bildqualität)	55 Stunden	1 Stunde	2 Stunden	1 Stunde	1 Stunde 45 min	1 Stunde 45 min
SP (Standard-Aufnahmemodus)	110 Stunden	2 Stunden	4 Stunden	2 Stunden	3 Stunden 35 min	3 Stunden 35 min
LP (Aufnahmemodus für lange Aufnahme)	221 Stunden	4 Stunden	8 Stunden	4 Stunden	7 Stunden 10 min	7 Stunden 10 min
EP (Aufnahmemodus für extra lange Aufnahme)*⁴	441 Stunden (331 Stunden* ²)	8 Stunden (6 Stunden* ²)	16 Stunden (12 Stunden* ²)	8 Stunden (6 Stunden* ²)	14 Stunden 20 min (10 Stunden 45 min* ²)	/
FR (Flexible Aufnahme-Modus)*⁴	maximal 441 Stunden	maximal 8 Stunden	maximal 8 Stunden pro Seite	maximal 8 Stunden	14 Stunden 20 min	

*¹ Kontinuierliches Aufnehmen oder Wiedergeben über beide Seiten einer doppelseitigen Disc ist nicht möglich.

*² Wenn "Aufnahmezeit im EP-Modus" im Menü "Setup" auf "EP (6Stunden)" gestellt ist (→ 62).

Bei "EP (6Stunden)" erhält man eine bessere Tonqualität als bei "EP (8Stunden)".

*³ Die direkte Aufnahme auf eine DVD-R DL oder +R DL ist mit diesem Gerät nicht möglich. Die Tabelle gibt die Aufnahmezeit für das Kopieren an.

+R DL Sie können im "EP"- oder "FR (Aufnahmen von mindestens 5 Stunden Länge)"-Modus nicht kopieren.

*⁴ Bei der Aufnahme auf die Festplatte im "EP"- oder "FR (Aufnahmen von mindestens 5 Stunden Länge)"-Modus, ist das Hochgeschwindigkeitskopieren auf +R, +R DL oder +RW-Discs nicht möglich.

● **RAM** Wenn im Modus "EP (8Stunden)" auf DVD-RAM aufgenommen wird, ist die Wiedergabe mit einem DVD-RAM-kompatiblen DVD-Player unter Umständen nicht möglich. Wenn Sie vorhaben, die Aufnahme auf einem anderen Gerät wiederzugeben, nehmen Sie im Modus "EP (6Stunden)" auf.

HDD

● Sie können bis zu 499 Titel auf der Festplatte aufzeichnen. (Bei langem durchgehendem Aufnehmen erfolgt nach jeweils acht Stunden eine Titelunterteilung.)

RAM -R -RW(V)

● Sie können bis zu 99 Titel auf einer Disc aufzeichnen.

+R +RW

● Sie können bis zu 49 Titel auf einer Disc aufzeichnen.

FR (Flexible Recording-Modus)

Der Modus FR (Flexible Recording) steht beim Überspielen sowie bei der Timer-Aufnahme zur Verfügung.

Das Gerät wählt automatisch einen Aufnahmemodus zwischen XP und EP (8Stunden), um die Aufnahme in der bestmöglichen Aufnahmequalität auf dem verfügbaren Platz unterzubringen.

So wird beispielsweise bei einer 90-Minuten-Aufnahme auf eine neue DVD-RAM eine Bildqualität zwischen "XP" und "SP" eingestellt.

● Beim Aufnehmen auf die Festplatte wird die Bildqualität automatisch so eingestellt, dass der kopierte Titel genau auf eine 4,7-GB-Disc passt.

● Alle Aufnahmemodi von XP bis EP werden im Display angezeigt.



Wenn der Formatbestätigungsbildschirm angezeigt wird

RAM -RW(V) +R +R DL +RW

Wenn Sie eine neue Disc oder eine Disc einlegen, die mit einem Computer oder einem anderen Gerät bespielt wurde, erscheint ein Formatbestätigungsbildschirm. Formatieren Sie die Disc, die Sie verwenden möchten. Dabei werden jedoch alle gespeicherten Daten gelöscht.



Wählen Sie mit [◀, ▶] die Option "Ja", und drücken Sie [OK].

So formatieren Sie eine Disc

"Den gesamten Inhalt löschen—Format" (→ 59)

Wenn eine aufgenommene Disc herausgenommen wird

-R -R DL -RW(V) +R +R DL

Der folgende Bildschirm erscheint, wenn Sie die Disc nicht für die Wiedergabe auf einem anderen Gerät bearbeitet haben.

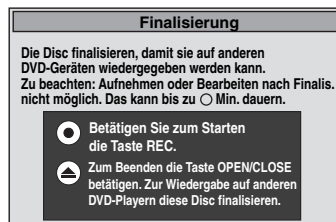

■ Wenn die Disc finalisiert wird

Drücken Sie [● REC] auf dem Gerät.

● Wenn Sie das Verfahren einmal gestartet haben, können Sie es nicht mehr abbrechen.

● Wenn Sie den Hintergrund oder die Wiedergabemenü-Auswahl einstellen oder einen Disc-Namen angeben möchten, wählen Sie vor dem Finalisieren unter "DVD Management" die Option "Top Menu" (→ 60), "Auto-Play wählen" (→ 60) oder "Disc-Name" (→ 58).

■ Wenn Sie das Fach öffnen, ohne dass die Disc finalisiert ist

Drücken Sie [▲ OPEN/CLOSE] auf dem Gerät.

Flexible Aufnahme

(Aufnahme wird so ausgeführt, dass sie auf den verfügbaren Disc-Platz passt)

HDD **RAM** **-R** **-RW(V)** **+R** **+RW**

Unter Berücksichtigung des noch verfügbaren Platzes auf der Disc wählt das Gerät selbstständig die bestmögliche Bildqualität. Dabei kommt automatisch der Aufnahmemodus FR zum Einsatz.

Die Einstellung "Flexible Rec" empfiehlt sich in folgenden Situationen:

RAM **-R** **-RW(V)** **+R** **+RW**

- Wenn es schwierig ist, den Aufnahmemodus so zu wählen, dass der freie Platz optimal genutzt wird.
- Wenn Sie ein langes Programm in bestmöglicher Bildqualität aufnehmen möchten.

HDD

- Wenn Sie einen Titel so auf die Festplatte aufnehmen möchten, dass sie ihn optimal passend auf eine 4,7-GB-Disc kopieren können.
- Sie müssen vor dem Kopieren eines Titels auf den freien Disc-Platz weder den aufgenommenen Titel bearbeiten, noch den Aufnahmemodus ändern.

z.B.: Aufnehmen eines 90-Minuten-Programms auf Disc

Im XP-Modus passt das Programm nicht auf eine Disc.

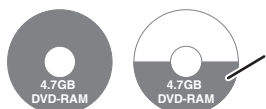

Beim Versuch, ein 90-Minuten-Programm im XP-Modus aufzunehmen, werden nur die ersten 60 Minuten des Programms aufgenommen. Die restlichen 30 Minuten passen nicht mehr auf die Disc.

- Sie benötigen eine weitere Disc.

Im SP-Modus passt das Programm auf eine Disc.



Allerdings bleibt Speicherplatz für 30 Minuten auf der Disc unbespielt.

Im Modus "Flexible Rec" passt das Programm optimal auf eine Disc.



■ Erforderlicher Platz für die Aufnahme

Vorbereitung

- Wählen Sie den aufzunehmenden Kanal oder externen Eingang.
- Drücken Sie [DRIVE SELECT], um die Festplatte oder das DVD-Laufwerk auszuwählen.

- 1 Im Stoppmodus Drücken Sie [FUNCTION MENU].**
- 2 Wählen Sie mit [▲, ▼] die Option "Weit. Funktionen", und drücken Sie [OK].**
- 3 Wählen Sie mit [▲, ▼] die Option "Flexible Rec", und drücken Sie [OK].**



Maximale Aufnahmezeit
Die maximale Aufnahmezeit im EP (8Stunden)-Modus wird angezeigt.

- 4 Wählen Sie mit [◀, ▶] die Werte für "Std." und "Min." und mit [▲, ▼] die Aufnahmezeit.**

- Sie können die Aufnahmezeit auch mit den Zifferntasten einstellen.
- Sie können nicht länger als acht Stunden aufnehmen.

5 So starten Sie die Aufnahme

Wählen Sie mit [▲, ▼, ◀, ▶] die Option "Start", und drücken Sie [OK].

- Die Aufnahme beginnt.
- Alle Aufnahmemodi von XP bis EP werden im Display angezeigt.



So schließen Sie das Fenster ohne Aufnahme

Drücken Sie [RETURN].

So unterbrechen Sie die Aufnahme

Drücken Sie [■].

So zeigen Sie die Restzeit an

Drücken Sie [STATUS].

z.B.: Festplatte

Noch verfügbare Aufnahmezeit



Wiedergabe während der Aufnahme

HDD **RAM**

Wiedergabe während der Aufnahme ab Titelanfang—Zeitversetzte Wiedergabe

Drücken Sie während der Aufnahme [▶] (PLAY).

Während der Vorwärts- oder Rückwärtssuche wird kein Ton ausgegeben.

So stoppen Sie die Wiedergabe

Drücken Sie [■].

So stoppen Sie die Aufnahme

Drücken Sie zwei Sekunden nach Wiedergabeende [■].

So stoppen Sie die Timer-Aufnahme

Zwei Sekunden nach Wiedergabeende

- 1 Drücken Sie [■].
- 2 Wählen Sie mit [◀, ▶] die Option "Aufnahme stoppen", und drücken Sie [OK].

Wiedergabe eines zuvor aufgenommenen Titels während der Aufnahme—Simultanes Aufnehmen und Wiedergeben

- Während der Aufnahme können Sie das Laufwerk wechseln und eine Aufnahme wiedergeben. Drücken Sie [DRIVE SELECT].

1 Drücken Sie während der Aufnahme [DIRECT NAVIGATOR].

2 Wählen Sie mit [▲, ▼, ◀, ▶] einen Titel, und drücken Sie [OK].

- Während der Vorwärts- oder Rückwärtssuche wird kein Ton ausgegeben.

So stoppen Sie die Wiedergabe

Drücken Sie [■].

So schließen Sie den Bildschirm "Direct Navigator"

Drücken Sie [DIRECT NAVIGATOR].

So stoppen Sie die Aufnahme

Nach Wiedergabeende

- 1 Drücken Sie [DIRECT NAVIGATOR], um den Bildschirm zu schließen.
- 2 Wenn sich die Aufnahme auf dem anderen Laufwerk befindet: Drücken Sie [DRIVE SELECT], um das Aufnahmelaufwerk auszuwählen.
- 3 Drücken Sie [■].

So stoppen Sie die Timer-Aufnahme

Nach Wiedergabeende

- 1 Drücken Sie [DIRECT NAVIGATOR], um den Bildschirm zu schließen.
- 2 Wenn sich die Aufnahme auf dem anderen Laufwerk befindet: Drücken Sie [DRIVE SELECT], um das Aufnahmelaufwerk auszuwählen.
- 3 Drücken Sie [■].
- 4 Wählen Sie mit [◀, ▶] die Option "Aufnahme stoppen", und drücken Sie [OK].

Hinweis

Die Funktionen "Zeitversetzte Wiedergabe" und "Simultanes Aufnehmen und Wiedergeben" können nur mit Programmen desselben Kodiersystems angewendet werden (PAL/NTSC).

HDD **RAM** **-R** **-RW(V)** **+R** **+RW**

Siehe auch "Wichtige Hinweise zur Aufnahme" (→ 21).

Timer-Aufnahmen mit dem Fernseher (z.B. digitale Sendungen)

HDD

Wenn Sie eine Timer-Aufnahme mit dem Fernseher durchführen möchten, schließen Sie das Gerät über ein komplett belegtes 21-poliges Scart-Kabel (→ 38) an einen Fernseher mit Q Link-Funktion an (→ 6), mit dem Sie Timer-Aufnahmen programmieren können.

- 1 Programmieren Sie den Timer am Fernseher.**
- 2 Schalten Sie dieses Gerät aus.**

Der Fernseher steuert Start und Ende der Aufnahme.

- Die Titel werden auf die Festplatte aufgenommen.

So stoppen Sie die Aufnahme

Drücken Sie [■].

Hinweis

- Wenn sich dieses Gerät in EXT LINK-Bereitschaft befindet (im Geräte-Display wird "EXT-L" angezeigt), startet die Aufnahme vom Fernseher nicht.
- Wenn das Ende der ersten Timer-Aufnahme und der Beginn der nächsten Timer-Aufnahme kurz aufeinander folgen, werden die Programme als ein Titel aufgenommen. Informationen zum Unterteilen von Titeln finden Sie im Abschnitt "Aufnahme teilen" (→ 41).

Aufnahmen von einem Digital/Satelliten-Receiver oder Decoder

Vorbereitung

- Schließen Sie einen Digital/Satelliten-Receiver oder Decoder an die Eingangsbuchsen dieses Geräts an (→ 6).
- Wenn das externe Gerät ein NTSC-Signal ausgibt, ändern Sie die Einstellung für "TV System" im Menü "Setup" in "NTSC" (→ 64).
- Dieses Gerät kann keine NTSC-Signale auf Discs aufnehmen, die schon PAL-Signale enthalten. (Programme, die durchgängig einen der beiden Signaltypen verwenden, können hingegen auf die Festplatte aufgenommen werden.)
- Drücken Sie [DRIVE SELECT], um die Festplatte oder das DVD-Laufwerk auszuwählen.

- 1 Im Stoppmodus Drücken Sie [INPUT SELECT], um den Eingangskanal für das angeschlossene Gerät zu wählen.**

Beispiel: Bei Anschluss an die AV2-Eingangsbuchsen wählen Sie "A2".

- 2 Drücken Sie [REC MODE], um den Aufnahmemodus zu wählen.**
- 3 Wählen Sie den Kanal am anderen Gerät.**
- 4 Drücken Sie [● REC].**

Die Aufnahme beginnt.

So überspringen Sie unerwünschte Abschnitte

Drücken Sie [■], um die Aufnahme zu unterbrechen. (Drücken Sie die Taste erneut, um die Aufnahme fortzusetzen.)

So stoppen Sie die Aufnahme

Drücken Sie [■].

Mit externem Gerät gekoppelte Timer-Aufnahmen (Digital/Satelliten-Receiver) — EXT LINK

Aufnahmen von Programmen von Digital-/Satelliten-Receiver mit Hilfe der Timer-Programmierung

Vorbereitung

- Stellen Sie sicher, dass die AV2-Eingangsbuchse dieses Geräts über ein 21-poliges Scart-Kabel mit der Scart-Buchse eines Videorecorders oder Digital/Satelliten-Receiver verbunden wird (→ 69).
- Stellen Sie "AV2 Eingang" entsprechend des angeschlossenen Gerätes im Setup-Menü ein (→ 64).
- Stellen Sie "Ext Link" entsprechend des angeschlossenen Gerätes im Setup-Menü ein (→ 64).

- 1 Programmieren Sie den Timer am externen Gerät.**
- 2 Drücken Sie [DRIVE SELECT], um die Festplatte oder das DVD-Laufwerk auszuwählen.**

Wenn Sie das DVD-Laufwerk gewählt haben, legen Sie eine Disc ein (→ 14).

- 3 Drücken Sie [EXT LINK].**

Das Gerät schaltet sich aus, und die Anzeige "EXT-L" im Display weist darauf hin, dass es sich in Timer-Aufnahmebereitschaft befindet.

So schalten Sie die externe Steuerung ab

Drücken Sie [EXT LINK], um die Aufnahme zu stoppen oder die Timer-Aufnahmebereitschaft abzuschalten.

- In einem versehentliches erneutes Aufnehmen zu verhindern, empfiehlt es sich, am Ende der Aufnahme die Funktion durch Drücken von [EXT LINK] auszuschalten.

Hinweis

- Diese Funktion arbeitet nicht wenn "TV System" im Setupmenü auf "NTSC" gestellt ist (→ 64).
- Diese Funktion ist bei einigen Geräten nicht verfügbar. Lesen Sie bitte auch die Bedienungsanleitung des externen Geräts.
- In einigen Fällen wird der Anfang einer Aufnahme unter Umständen nicht korrekt aufgezeichnet.
- Wenn "AV2 Buchse" auf "Decoder" gestellt ist, steht EXT LINK nicht zur Verfügung (→ 64).
- Wenn das Ende der ersten Timer-Aufnahme und der Beginn der nächsten Timer-Aufnahme kurz aufeinander folgen, werden die Programme als ein Titel aufgenommen. Informationen zum Unterteilen von Titeln finden Sie im Abschnitt "Aufnahme teilen" (→ 41).
- Wenn sich dieses Gerät in EXT LINK-Bereitschaft befindet (im Geräte-Display wird "EXT-L" angezeigt), können die GUIDE Plus+ Daten nicht heruntergeladen werden.
- Wenn sich das Gerät im EXT LINK-Bereitschaftsmodus befindet oder aufnimmt, wird das Videobild unabhängig von der Einstellung für "AV1 Ausgang (Scart)" über den AV2-Eingang zugeleitet (→ 64).
- Während der EXT LINK-Betriebsbereitschaft oder der Aufnahme kann die Wiedergabe nur auf dem Laufwerk durchgeführt werden, auf dem die Aufnahme erfolgt.

z.B.: Anschließen an die AV3- oder DV-Eingangsbuchse an der Gerätevorderseite

- Schalten Sie dieses Gerät und das andere Videogerät vor dem Anschließen aus.

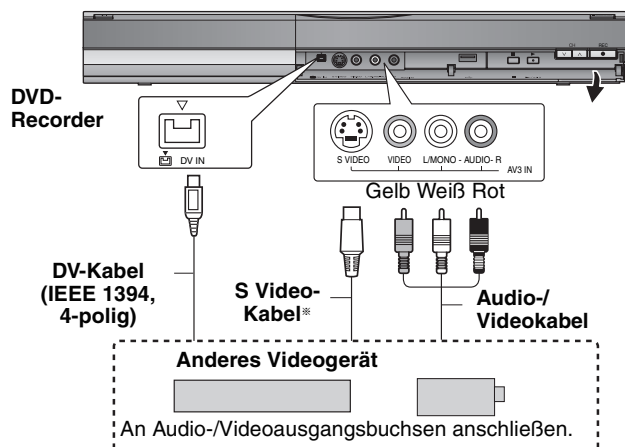

Wenn das andere Gerät nur einen Mono-Audioausgang besitzt Schließen Sie den Videorecorder an die AV3-Eingangsbuchse L/MONO an der Gerätevorderseite an.

* Die S VIDEO-Buchse liefert eine bessere Bildqualität als die VIDEO-Buchse.

Beim Aufnehmen über die DV-Buchse des Geräts

- Wählen Sie unter "Audiomodus für DV Input" im Menü "Setup" die Art der Audioaufnahme (→ 63).
- Bei der Aufnahme von einem DV-Gerät (z. B. einer digitalen Videokamera) können Sie die Ton-/Bildaufnahmen nur von einem DV-Band durchführen.
- Wenn die Option "Aufn. für High-Speed-Kopieren" (→ 62) aktiviert ist "Ein" und Sie kopieren, wird die Kopie in der im Menü "Setup" unter "Bildverhältnis für Aufnahme" (→ 62) ausgewählten Bildergröße erstellt.

Info zum Bildseitenverhältnis, wenn Sie ein Programm aufzeichnen (→ 21)

Hinweis

- Wenn während des Kopierens die Startzeit für eine Timer-Aufnahme erreicht wird, beginnt die Aufnahme und das Kopieren wird beendet.
- Wenn das Video von einem anderen Gerät auf dieses Gerät kopiert wird, verschlechtert sich die Qualität.

Manuelles Aufnehmen

HDD RAM -R -RW(V) +R +RW

Vorbereitung

- Drücken Sie [DRIVE SELECT], um die Festplatte oder das DVD-Laufwerk auszuwählen.
- Drücken Sie [REC MODE], um den Aufnahmemodus zu wählen.
- Beim Aufnehmen von Zweikanalton-Programmen (→ 21, Wichtige Hinweise zur Aufnahme)
- Wenn das externe Gerät ein NTSC-Signal ausgibt, ändern Sie die Einstellung für "TV System" im Menü "Setup" in "NTSC" (→ 64).
Dieses Gerät kann keine NTSC-Signale auf Discs aufnehmen, die schon PAL-Signale enthalten. (Programme, die durchgängig einen der beiden Signaltypen verwenden, können hingegen auf die Festplatte aufgenommen werden.)
- Um das Rauschen in der Eingabe eines Videorecorders zu reduzieren, stellen Sie "NR-Eingang" im Bildschirmmenü auf "Ein" (→ 57).
- Vergewissern Sie sich, dass die Uhrzeit am Gerät korrekt eingestellt ist.

1 Im Stoppmodus

Drücken Sie [INPUT SELECT], um den Eingangskanal für das angeschlossene Gerät zu wählen.

Z. B.: Wenn der Videorecorder an die AV3-Eingangsbuchse angeschlossen wurde, wählen Sie "A3".

2 Starten Sie die Wiedergabe am anderen Gerät.

3 So starten Sie die Aufnahme Drücken Sie [● REC].

Die Aufnahme beginnt.

So überspringen Sie unerwünschte Abschnitte

Drücken Sie [II], um die Aufnahme zu unterbrechen. (Drücken Sie die Taste erneut, um die Aufnahme fortzusetzen.)

So stoppen Sie die Aufnahme

Drücken Sie [■].

Fast alle im Handel erhältlichen Videos und DVD-Videos besitzen einen Kopierschutz. Das Material solcher Discs kann mit diesem Gerät nicht kopiert werden.

- Mit der flexiblen Aufnahmefunktion (→ 23) können Sie das Material einer Videocassette (ca. 1 bis 8 Stunden) so auf eine 4,7-GB-Disc aufnehmen, dass Sie die bestmögliche Bildqualität erhalten und den Platz auf der Disc optimal nutzen.

Automatische DV-Aufnahme (DV Auto Rec)

HDD RAM -R -RW(V) +R +RW

HDD RAM Wenn Sie die Funktion "DV Auto Rec" verwenden, werden die Programme als ein Titel aufgenommen, wobei gleichzeitig bei jeder Bildunterbrechung ein Kapitel erzeugt und automatisch eine Playliste erstellt wird.

Vorbereitung

- 1 Schalten Sie dieses Gerät und das DV-Gerät aus, und schließen Sie das DV-Gerät an die DV-Eingangsbuchse des DVD-Recorders an (→ links).
- 2 Einschalten des Geräts.
- Wenn das externe Gerät ein NTSC-Signal ausgibt, ändern Sie die Einstellung für "TV System" im Menü "Setup" in "NTSC" (→ 64).

1 Schalten Sie das DV-Gerät ein und an der Stelle, an der die Aufnahme beginnen soll, auf Pause.

Der folgende Bildschirm wird angezeigt.



• Wenn der Bildschirm nicht angezeigt wird Nach Schritt 1

- 1 Drücken Sie [DRIVE SELECT], um die Festplatte oder das DVD-Laufwerk auszuwählen.
- 2 Drücken Sie [FUNCTION MENU].
- 3 Wählen Sie mit [▲, ▼] die Option "Weit. Funktionen", und drücken Sie [OK].
- 4 Wählen Sie mit [▲, ▼] die Option "DV Auto Rec", und drücken Sie [OK].
→ Weiter mit Schritt 3 (→ unten)

2 Wählen Sie mit [◀, ▶] die Option "Aufn. auf HDD" oder "Aufn. auf DVD", und drücken Sie [OK].

3 Drücken Sie [REC MODE], um den Aufnahmemodus zu wählen.

4 Wählen Sie mit [◀, ▶] die Option "Aufnahme", und drücken Sie [OK]. Die Aufnahme beginnt.

Nach Ende der Aufnahme

Das Bestätigungsfenster wird angezeigt. Drücken Sie [OK], um die automatische DV-Aufnahme zu stoppen.

So stoppen Sie die Aufnahme

Drücken Sie [■].

Hinweis

- Sie können nur ein DV-Gerät (z.B. eine digitale Videokamera) an die DV-Eingangsbuchse des Geräts anschließen.
- Dieses Gerät kann nicht vom angeschlossenen DV-Gerät gesteuert werden.
- Der DV-Eingang dieses Geräts ist ausschließlich für DV-Geräte bestimmt. (Er kann nicht mit einem Computer usw. verbunden werden.)
- Der Name des DV-Geräts wird unter Umständen nicht korrekt angezeigt.
- Einige DV-Geräte ermöglichen keine einwandfreie Eingabe des Bild- und Tonsignals.
- Die Datums- und Uhrzeitinformationen des Bandes im DV-Gerät werden nicht mit aufgenommen.
- Sie können nicht gleichzeitig aufnehmen und wiedergeben.

Wenn die automatische DV-Aufnahme nicht richtig funktioniert, überprüfen Sie die Anschlüsse und die Einstellungen des DV-Geräts und schalten das Gerät einmal aus und wieder ein. **Besteht das Problem weiter, führen Sie eine manuelle Aufnahme durch (→ links).**

Programmieren von Timer-Aufnahmen mit Hilfe der SHOWVIEW-Nummer

Durch Eingabe der SHOWVIEW-Nummer kann der Timer bequem programmiert werden. Diese Nummern finden Sie im Fernsehteil von Zeitungen und Zeitschriften.

1 Drücken Sie [ShowView].

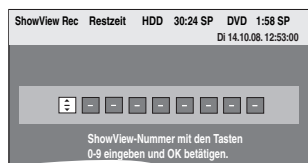

2 Geben Sie die SHOWVIEW-Nummer mit den Zifferntasten ein.

Mit [◀] können Sie zurückgehen, um eine Ziffer zu korrigieren.

3 Drücken Sie [OK].



- Bestätigen Sie das Programm (Anfangs- und Schlusszeit) mit Hilfe einer Fernsehzeitschrift und nehmen Sie erforderliche Korrekturen mit [▲, ▼, ▶, ◀] vor (→ rechte Spalte, Schritt 3).
- Wenn "--" in der Spalte "Name" angezeigt wird, kann der Timer nicht programmiert werden. Drücken Sie [▲, ▼], um die gewünschte Programmposition zu wählen. Die eingegebenen Fernsehsenderinformationen bleiben im Gerät gespeichert.

4 Drücken Sie [OK].

Das Timer-Programm wird gespeichert und das Timer-Symbol wird unten angezeigt.



"Ⓞ" leuchtet auf dem Display, um anzuzeigen, dass die Timer-Aufnahmebereitschaft des Geräts aktiviert ist.

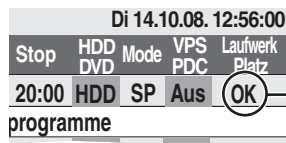

Vergewissern Sie sich, dass "OK" angezeigt wird (→ 27).

Wiederholen Sie die Schritte 1 bis 4, wenn Sie weitere Aufnahmen programmieren möchten. Drücken Sie [⏻ DVD], um das Gerät auszuschalten.

■ So stellen Sie das Timer-Programm mit aktiviertem VPS/PDC ein "Ein"

Drücken Sie [◀, ▶] um "VPS/PDC" zu wählen und drücken Sie [▲, ▼] um "Ein" in Schritt 3 zu wählen (→ oben). Falls ein in einer Zeitung oder Zeitschrift angegebenes Programm zwei SHOWVIEW-Nummer hat, verwenden Sie die SHOWVIEW-Nummer für VPS/PDC.

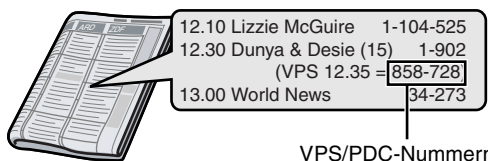

Hinweis

VPS/PDC wird aktiviert, wenn dieses Gerät in den Bereitschaftsmodus versetzt wird. Wenn dieses Gerät eingeschaltet ist, beginnt und endet die Aufnahme zu den von Ihnen zu Beginn festgelegten Zeiten.

Manuelles Programmieren von Timer-Aufnahmen

1 Drücken Sie [PROG/CHECK].



2 Wählen Sie mit [▲, ▼] die Option "Weiteres Timerprogramm", und drücken Sie [OK].

3 Drücken Sie [▶], um durch die Positionen zu blättern, und [▲, ▼], um die Positionen zu ändern.

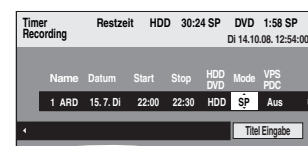

- Wenn Sie [▲, ▼] gedrückt halten, ändern sich "Start" (Anfangszeit) und "Stop" (Endzeit) in 30-Minuten-Schritten.
- Die Eingaben für "Name" (Programmposition/Name des Fernsehsenders), "Datum", "Start" (Anfangszeit) und "Stop" (Endzeit) können Sie auch mit den Zifferntasten ausführen.

• **Datum:** Aktuelles Datum bis einen Monat später minus einen Tag

↓ ↑
• **Tägliche Timer-Aufnahme:** Täglich → Mo bis Sa → Mo bis Fr

↓ ↑
• **Wöchentliche Timer-Aufnahme:** So → ---- → Sa

• **Titel Eingabe:** Titel welche mit dem gleichen täglichen oder wöchentlichen Timer aufgenommen wurden, werden gebündelt und als "Gruppe" in der Anzeige Direct Navigator angezeigt (→ 31) außer wenn die Aufnahme Auto Wiederaufnahme verwendet wird.

- Sie können das Aufnahmelaufwerk auch mit [DRIVE SELECT] wählen. Wenn "DVD" als Aufnahmelaufwerk gewählt ist und der Platz nicht ausreicht, wird automatisch auf "HDD" umgeschaltet (→ 28, Ersatzaufnahme).
- Sie können den Aufnahmemodus auch mit [REC MODE] ändern.

• **VPS/PDC (→ 28)**
Ein ↔ Aus (---)
Falls der Sender keine VPS/PDC-Signale überträgt, wird im Menü für die Timer-Programmierung "----" unter "VPS/PDC" angezeigt.

• **HDD NEU (Automatische Erneuerungsaufnahme) (→ 28)**
Ein ↔ Aus

• **Titel Eingabe**
Wählen Sie mit [◀, ▶] die Option "Titel Eingabe", und drücken Sie [OK]. (→ 46, Eingeben von Text)

4 Drücken Sie [OK].

Das Timer-Programm wird gespeichert und das Timer-Symbol wird unten angezeigt.



"Ⓞ" leuchtet auf dem Display, um anzuzeigen, dass die Timer-Aufnahmebereitschaft des Geräts aktiviert ist.

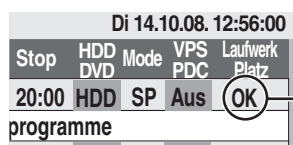

Vergewissern Sie sich, dass "OK" angezeigt wird (→ 27).

Wiederholen Sie die Schritte 2 bis 4, wenn Sie weitere Aufnahmen programmieren möchten. Drücken Sie [⏻ DVD], um das Gerät auszuschalten.

■ So brechen Sie die Aufnahme nach dem Start ab (→ 27)

■ So schalten Sie die Aufnahmebereitschaft aus (→ 27)

■ Hinweise zur Timer-Aufnahme (→ 27)

So brechen Sie die Aufnahme nach dem Start ab

- 1 Während das Gerät eingeschaltet ist
Drücken Sie zum Auswählen des Aufnahme-Laufwerkes [DRIVE SELECT] und drücken Sie [■].

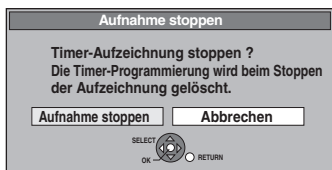

- 2 Wählen Sie mit [◀, ▶] die Option **“Aufnahme stoppen”**, und drücken Sie [OK].

Wenn Sie eine Timer-Aufnahme stoppen, wird diese annulliert. Wenn Sie jedoch eine wöchentliche oder tägliche Aufnahme eingestellt haben, beginnt die Aufnahme beim Erreichen der nächsten für die Timer-Aufnahme eingestellten Startzeit.

So schalten Sie die Aufnahmebereitschaft aus

Mit [PROG/CHECK] können Sie die Timer-Aufnahmeliste auch anzeigen, wenn das Gerät ausgeschaltet ist.

- 1 Drücken Sie [PROG/CHECK].
- 2 Wählen Sie mit [▲, ▼] das Programm aus, und drücken Sie die **“Rot” Taste**.
 - Das Timer-Symbol “⊙” (→ rechts) verschwindet von der Timer-Aufnahmeliste.
 - Die Timer-Aufnahmebereitschaft kann nicht annulliert werden, so lange noch ein Timer-Symbol “⊙” (→ rechts) in der Timer-Aufnahmeliste aufgeführt ist.
 - Drücken Sie die “Rote” Taste erneut, um die Timer-Aufnahmebereitschaft zu aktivieren.

Hinweise zur Timer-Aufnahme

- Wenn einer Timer-Aufnahme eingestellt wurde, können DVDs, die unter Verwendung eines anderen TV-Systems bespielt wurden, nicht wiedergegeben werden, auch wenn das TV-System im Setup Menü (→ 64) geändert wurde oder die Timer-Aufnahme abgeschlossen ist oder gelöscht wurde.
- Die Timer-Aufnahme wird unabhängig davon ausgeführt, ob das Gerät ein- oder ausgeschaltet ist.
- Die Timer-Aufnahme beginnt auch dann, wenn Sie gerade mit dem Gerät wiedergeben.
- Beim Editieren und Kopieren mit Normalgeschwindigkeit beginnt die Timer-Aufnahme nicht (→ 47).
- Wenn das Gerät zum Zeitpunkt des Beginns der Timer-Aufnahme eingeschaltet ist, bleibt es auch nach Ende der Timer-Aufnahme eingeschaltet. Es schaltet sich nicht automatisch aus. Sie können das Gerät während der Timer-Aufnahme ausschalten.
- Wird das Gerät nicht spätestens zehn Minuten vor der programmierten Startzeit der Timer-Aufnahme in die Timer-Aufnahmebereitschaft geschaltet, blinkt “⊙” im Display des Geräts.
- Wenn Sie mehrere unmittelbar aufeinander folgende Timer-Aufnahmen programmieren, kann das Gerät den Anfang der späteren Programme nicht aufnehmen.

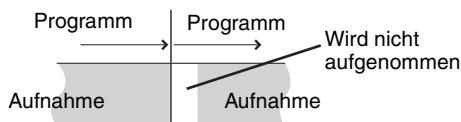

- (Wenn das GUIDE Plus+-System eingestellt ist)
 Die GUIDE Plus+ Daten werden täglich um 2:50 Uhr heruntergeladen. Der komplette Datendownload dauert ungefähr 2 Stunden. Wenn Sie während dieser Zeit Timer-Aufnahmen durchführen möchten, stellen Sie “Nacht Download” im Menü Setup des GUIDE Plus+ Systems auf “Aus” (→ 11).
- Falls sich die tatsächlichen Zeiten von Timer-Aufnahmen [sowohl bei VPS/PDC-Steuerung (→ 28) als auch ohne] überschneiden, erhält die zuerst gestartete Aufnahme immer den Vorrang. Die Aufnahme des nachfolgenden Programms beginnt erst, wenn die erste Timer-Aufnahme beendet ist.

Überprüfen, Ändern und Löschen von Programmen

- Mit [PROG/CHECK] können Sie die Timer-Aufnahmeliste auch anzeigen, wenn das Gerät ausgeschaltet ist.

Drücken Sie [PROG/CHECK].

Symbole

- ⊙ Timer-Aufnahmebereitschaft ist aktiviert.
 - Dieses Programm wird gerade aufgenommen.
 - ⊙ Die Zeiten überschneiden sich mit denen eines anderen Programms. Die Aufnahme des Programms mit der späteren Startzeit beginnt, wenn die Aufnahme des früheren Programms beendet ist.
 - ⊖ Sie haben eine wöchentliche oder tägliche Timer-Aufnahme gestoppt. Das Symbol verschwindet, sobald das Timer-Programm die nächste Aufnahme startet. Da die Disc voll war, konnte das Programm nicht aufgenommen werden.
 - 🔒 Das Programm wurde nicht aufgenommen, weil es kopiergeschützt war.
 - ⊗ Das Programm wurde nicht vollständig aufgenommen, da die Disc verunreinigt war oder ein anderes Problem vorlag.
 - 🔄 Für automatische Erneuerungsaufnahme vorgesehene Timer-Programme (→ 28).
 - 👉 Titel wurden auf die Festplatte umgeleitet. (erscheint während der Aufnahme)
- HDD** Das Aufnahme-Laufwerk ist auf HDD gestellt
DVD Das Aufnahme-Laufwerk ist auf DVD gestellt

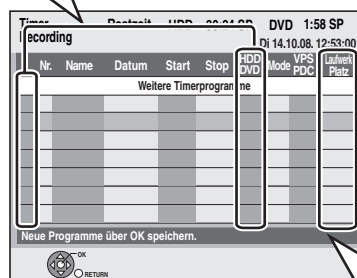

In der Zeile “Laufwerk Platz” angezeigte Meldungen

- OK:** Wird angezeigt, wenn die Aufnahme in den verbleibenden Platz auf der Disc passt.
- **(Datum):** Bei sich täglich oder wöchentlich wiederholenden Aufnahmen wird angezeigt, bis wann Aufnahmen möglich sind (maximal einen Monat im Voraus), basierend auf der verfügbaren Restzeit der Disc.
- ! :** In folgenden Situationen sind keine Aufnahmen möglich:
- Der restliche Platz reicht nicht.
 - Die maximale Titellanzahl wurde erreicht.
- Ersatz:** Timer-Programme, die im Ersatzmodus auf die Festplatte aufgenommen werden.

■ So ändern Sie ein Programm

Wählen Sie mit [▲, ▼] das Programm aus, und drücken Sie [OK]. (→ 26, rechte Spalte, Schritt 3)

■ So löschen Sie ein Programm

Wählen Sie mit [▲, ▼] das Programm aus, und drücken Sie [DELETE *].

Sie können das Programm auch wie folgt löschen:

- 1 Wählen Sie mit [▲, ▼] das Programm aus, und drücken Sie [OPTION].
- 2 Wählen Sie mit [▲, ▼] die Option “Löschen”, und drücken Sie [OK].

■ So schließen Sie die Timer-Aufnahmeliste

Drücken Sie [PROG/CHECK].

Programme, die nicht aufgenommen werden konnten, werden zwei Tage später um 4 Uhr aus der Timer-Aufnahmeliste gelöscht.

Ersatzaufnahme

Wenn "DVD" als Aufnahmelaufwerk gewählt ist und der Platz nicht ausreicht, wird automatisch auf "HDD" umgeschaltet. Wenn keine Disc eingelegt ist, nicht auf die Disc aufgenommen werden kann oder die Timer-Aufnahme während des Kopiervorgangs beginnt, schaltet das Gerät automatisch auf die Festplatte um.

- Der Direct Navigator zeigt an, bei welchen Programmen eine Ersatzaufnahme ausgeführt wurde ("↗" wird angezeigt.) (→ 31).
- Wenn die Restzeit auf der Festplatte nicht ausreicht, wird das Programm so lange wie möglich auf die Festplatte aufgenommen.
- Die Ersatzaufnahme wird jedoch nicht aktiviert, wenn ein Programm mit VPS/PDC aufgenommen wird und das Programm aufgrund einer Sendezeitverlängerung nicht auf die Disc passt.

Automatische Erneuerungsaufnahme

HDD

Bei einer sich täglich oder wöchentlich wiederholenden Timer-Aufnahme auf Festplatte wird die alte Aufzeichnung jeweils überschrieben.

Diese Funktion steht nur zur Verfügung, wenn der Timer auf wöchentliche oder tägliche Aufnahme geschaltet ist.

- 1 Drücken Sie [PROG/CHECK].
- 2 Wählen Sie mit [▲, ▼] das Programm aus, und drücken Sie [OK].
- 3 Wählen Sie mit [◀, ▶] die Spalte "NEU".
- 4 Wählen Sie mit [▲, ▼] die Option "Ein", und drücken Sie [OK].

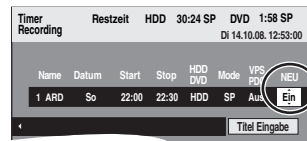

Hinweis

- Wenn ein Programm, das mit der automatischen Erneuerungsaufnahme aufgezeichnet werden soll, geschützt ist, oder wenn Sie gerade ein Programm von der Festplatte wiedergeben oder ein Programm editieren, dann wird das Programm nicht überschrieben. Stattdessen erfolgt die Aufzeichnung separat. Bei der nächsten automatischen Erneuerungsaufnahme wird das separat aufgezeichnete Programm dann überschrieben.
- Playlisten mit Programmen, für die Sie eine automatische Erneuerungsaufnahme eingestellt haben, werden bei der automatischen Erneuerung gelöscht.
- Wenn der Platz auf der Festplatte nicht ausreicht, wird das Programm unter Umständen nicht vollständig aufgenommen.

VPS/PDC-Funktion

Die praktischen Funktionen VPS (Video Programme System) und PDC (Programme Delivery Control) sorgen dafür, dass die im Timer programmierte Sendung auch bei einer Sendezeitverzögerung oder Verlängerung vollständig aufgezeichnet wird. Wenn eine Sendung z.B. durch eine Sondermeldung unterbrochen wird, dann setzt auch die Aufnahme automatisch aus und nach der Durchsage wieder ein.

<p>Bei VPS/PDC-Aufnahmen</p>	<ul style="list-style-type: none"> • Nehmen Sie TV-Programme mit Hilfe der VPS/PDC-Zeit auf. • Falls ein in einer Zeitung oder Zeitschrift angegebenes Programm zwei SHOWVIEW-Nummer hat, verwenden Sie die SHOWVIEW-Nummer für VPS/PDC. • VPS/PDC wird aktiviert, wenn sich dieses Gerät im Bereitschaftsmodus befindet. Wenn dieses Gerät eingeschaltet ist, beginnt und endet die Aufnahme zu den von Ihnen zu Beginn festgelegten Zeiten. • Stellen Sie "VPS/PDC" auf "Aus", wenn die Aufnahmezeit nicht mit der VPS/PDC-Zeit identisch ist. • Wenn die VPS/PDC-Zeit auch nur um eine Minute abweicht, wird keine VPS/PDC-Aufnahme durchgeführt. Die korrekte VPS/PDC-Zeit finden Sie im Videotext, in Zeitungen, Zeitschriften usw. • Wenn Sie eine Timer-Aufzeichnung mit dem GUIDE Plus+-System vornehmen, ist die Standardeinstellung für Deutschland und Österreich "Ein". Ändern der "VPS/PDC"-Einstellung (→ 26, rechte Spalte, Schritt 3)
<p>Wenn das VPS/PDC-Signal bei schwachem TV-Signal aussetzt. Wenn ein TV-Sender kein reguläres VPS/PDC-Signal sendet.</p>	<p>Je nach den von den Fernsehsendern ausgestrahlten Signalen funktioniert das VPS/PDC-System unter Umständen nicht richtig, selbst wenn "VPS/PDC" auf "Ein" eingestellt wurde. Die Timer-Aufnahme findet im normalen Modus (ohne VPS/PDC) statt, auch wenn sie für VPS/PDC programmiert wurde. In diesem Fall wird die programmierte Timer-Aufzeichnung auch bei Timer-Aufzeichnung nicht zu dem jeweiligen Zeitpunkt abgebrochen, sondern um 4 Uhr zwei Tage später.</p>
<p>Wenn sich die in den Zeitungen oder Programmzeitschriften ausgewiesenen planmäßigen Anfangszeiten der Programme später ändern.</p>	<p>Stellen Sie "VPS/PDC" auf "Aus", wenn Sie eine Timer-Aufnahme programmieren, deren Anfangszeit nachträglich geändert wurde.</p>

Hinweis

- In einigen Fällen wird der Anfang einer Aufnahme unter Umständen nicht korrekt aufgezeichnet.

■ Für eine erfolgreiche Timer-Aufnahme

- Stellen Sie in den folgenden Fällen die Startzeit einige Minuten vor dem Beginn und die Stoppzeit einzigen Minuten nach dem Schluss ein.
- Wenn Sie eine Timer-Aufnahme von einem Sender vornehmen, der keine VPS/PDC Signale überträgt.
 - Wenn Sie eine Timer-Aufnahme mit VPS/PDC auf "Aus" gestellt vornehmen.

Grundlegende Schritte

Drücken Sie [GUIDE], um zwischen Horizontal und Vertikal umzuschalten.

Horizontal view

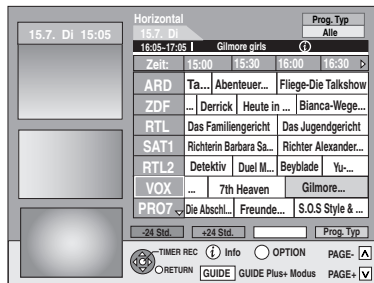

Vertikal view

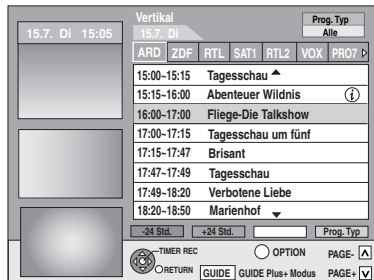

Auswählen eines Programmes einer gewünschten Kategorie

Mit der Funktion "Programme Type" können Sie eine nach wichtigen Haupt-Kategorien (Filme, Sport usw.) sortierte GUIDE Plus+ Liste anzeigen. Jede Hauptkategorie enthält einzelne Unterkategorien. Die GUIDE Plus+ Liste für die ausgewählte Hauptkategorie wird immer im Vertikal angezeigt.

- 1 Drücken Sie die "blaue" Taste, um die Liste der Hauptkategorien anzuzeigen.
- 2 Wählen Sie mit [▲, ▼] die gewünschte Hauptkategorie.

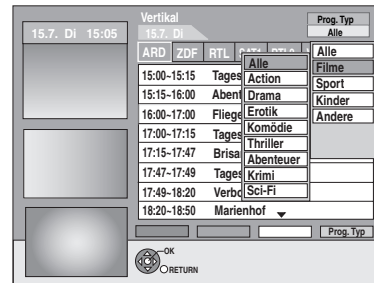

Das Untermenü für die gewählte Hauptkategorie wird angezeigt.

Beispiel: Wählen Sie mit [▲, ▼] die Hauptkategorie. Die Unterkategorie mit verschiedenen Filmkategorien wird angezeigt (z.B. Alle, Action, Krimi, Komödie, Drama, Erotik, Sci-Fi, Thriller, Abenteuer).

- 3 Drücken Sie [◀], um zum Menü der Unterkategorien zu wechseln.
- 4 Wählen Sie die gewünschte Option mit [▲, ▼].
- 5 Drücken Sie [OK].

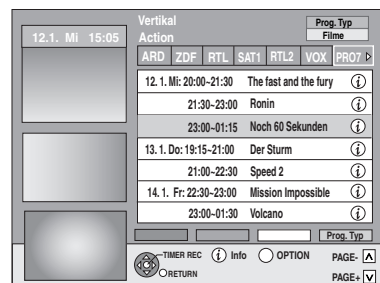

(z.B. "Action")

Eine Liste mit allen Programmen der gewählten Hauptkategorie und der gewählte Unterkategorie wird angezeigt.

- 6 Drücken Sie [▲, ▼], um durch die GUIDE Plus+ Liste zu blättern.

Wenn Sie den Sender ändern möchten, drücken Sie [▲], bis die Senderliste hervorgehoben ist, und dann [◀, ▶]. Die GUIDE Plus+ Liste der gewählten Kategorien für diesen Sender wird angezeigt.

So kehren Sie zum vorhergehenden Bildschirm zurück
Drücken Sie [RETURN].

So schließen Sie den Bildschirm
Drücken Sie [EXIT].

<p>So ändern Sie die Sender</p>	<p>Horizontal view</p> <ol style="list-style-type: none"> 1 Drücken Sie [◀], bis die Senderliste hervorgehoben wird. 2 Drücken Sie [▲, ▼], um einen Sender auszuwählen. 3 Anzeige des gegenwärtigen Programms im Vorschaufenster: – Drücken Sie die "rote" Taste. <p>So zeigen Sie das aktuelle Programm bildschirmfüllend an: – Drücken Sie [OK].</p> <p>Drücken Sie [GUIDE], um zur Horizontal-Anzeige zurückzukehren.</p> <p>Vertikal view</p> <ol style="list-style-type: none"> 1 Drücken Sie [▲], bis die Senderliste hervorgehoben wird. 2 Drücken Sie [◀, ▶], um einen Sender auszuwählen. 3 Anzeige des gegenwärtigen Programms im Vorschaufenster: – Drücken Sie die "rote" Taste. <p>So zeigen Sie das aktuelle Programm bildschirmfüllend an: – Drücken Sie [OK].</p> <p>Drücken Sie [GUIDE], um zur Vertikal-Anzeige zurückzukehren.</p>
<p>So zeigen Sie ein Programm für einen anderen Tag an</p>	<ul style="list-style-type: none"> • 24 Stunden vor springen Drücken Sie die "grüne" Taste, um jeweils einen Tag vor zu springen. • 24 Stunden zurück springen Drücken Sie die "rote" Taste. Sie können nur bis zum aktuellen Datum zurückspringen.
<p>So navigieren Sie innerhalb der GUIDE Plus+ Liste.</p>	<p>Drücken Sie [▲, ▼, ▶, ▶]. Es werden nur aktuelle und zukünftige Programme angezeigt.</p>
<p>So durchsuchen Sie die GUIDE Plus+ Liste</p>	<p>Drücken Sie [^ v CH].</p>
<p>So zeigen Sie Programminformationen an (Programme mit dem Symbol ⓘ)</p>	<p>Für diese Programme sind Zusatzinformationen verfügbar (Programmname, Programmdauer, Sendezeit, Kurzbeschreibung). Drücken Sie [ⓘ], um die Informationen ein- und auszublenden.</p>

Bedienung während der Wiedergabe

• Abhängig vom Medium könnten einige Operationen nicht möglich sein.

Stopp	Drücken Sie [■]. Die Stopposition wird gespeichert. Fortsetzungsfunktion Drücken Sie [▶] (PLAY), um die Wiedergabe an derselben Stelle fortzusetzen. Stopposition <ul style="list-style-type: none"> • Wenn [■] mehrere Male gedrückt wird, wird die Position gelöscht. • Die Position wird gelöscht, wenn das Fach geöffnet wird. • CD, VCD und MP3/DivX: Die Position wird gelöscht, wenn das Gerät ausgeschaltet wird.
Pause	Drücken Sie [II]. Drücken Sie [II] erneut oder [▶] (PLAY), um die Wiedergabe fortzusetzen.
Suchlauf	Drücken Sie [◀◀] oder [▶▶]. <ul style="list-style-type: none"> • Die Geschwindigkeit erhöht sich in fünf Schritten. (+R, +R DL, +RW bis zu 3 Schritte) • Durch Drücken von [▶] (PLAY) können Sie die Wiedergabe fortsetzen. • Während der ersten Stufe des Suchlaufs in Vorwärtsrichtung ist der Ton zu hören. CD und MP3: Der Ton ist in allen Stufen des Suchlaufs zu hören. DivX: Während aller Stufen des Suchlaufs ist der Ton nicht zu hören.
Überspringen	Drücken Sie während der Wiedergabe oder Pause [◀◀] oder [▶▶]. Springen Sie zum gewünschten Titel, Kapitel oder Track. <ul style="list-style-type: none"> • Bei jedem weiteren Drücken wird um eine Stelle weiter gesprungen. • DivX: Drücken Sie [◀◀] um zum Anfang des gegenwärtig wiedergegebenen Titels zurückzukehren.
Starten bei einem bestimmten Titel	Drücken Sie die Zifferntasten. Die Wiedergabe startet mit dem gewählten Titel, Kapitel oder Track. <ul style="list-style-type: none"> • HDD z.B.: 5: [0] → [0] → [5] 15: [0] → [1] → [5] • MP3 und JPEG z.B.: 5: [0] → [0] → [0] → [5] 15: [0] → [0] → [1] → [5] • Andere Discs Eingabe einer zweistelligen Nummer z.B.: 5: [0] → [5] 15: [1] → [5] <div style="text-align: center;">  </div> <ul style="list-style-type: none"> • Dies funktioniert bei manchen Discs nur im Stoppzustand (der rechte Bildschirmschoner wird auf dem Fernsehschirm angezeigt). • VCD (mit Wiedergabesteuerung) Im Stoppmodus können Sie durch Drücken der Zifferntasten (oberer Bildschirm erscheint auf dem Fernseher) die PBC-Funktion abschalten. (Die verstrichene Wiedergabezeit wird im Display des Geräts angezeigt.)
Quick View HDD RAM	Halten Sie [▶] (PLAY) × 1.3) gedrückt. Die Audiobegeschwindigkeit ist höher als normalerweise. <ul style="list-style-type: none"> • Durch erneutes Drücken können Sie auf Normalgeschwindigkeit zurückschalten.
Zeitlupe HDD RAM -R -R DL -RW(V) +R +R DL +RW DVD-V -RW(VR) VCD	Drücken Sie im Pausenmodus [◀◀] oder [▶▶]. Die Geschwindigkeit erhöht sich in fünf Schritten. <ul style="list-style-type: none"> • Durch Drücken von [▶] (PLAY) können Sie die Wiedergabe fortsetzen. • VCD Nur in Vorwärtsrichtung [▶▶]. • Das Gerät unterbricht die Wiedergabe in Zeitlupe nach ca. fünf Minuten (außer DVD-V, VCD).
Einzelbild-Weiterschaltung HDD RAM -R -R DL -RW(V) +R +R DL +RW DVD-V -RW(VR) VCD	Drücken Sie im Pausenmodus [◀] (◀II) oder [▶] (II▶). Bei jedem weiteren Drücken erscheint das jeweils nächste Bild. <ul style="list-style-type: none"> • Halten Sie die Taste gedrückt, um die Bilder vorwärts oder rückwärts durchlaufen zu lassen. • Durch Drücken von [▶] (PLAY) können Sie die Wiedergabe fortsetzen. • VCD Nur in Vorwärtsrichtung [▶] (II▶).

Überspringen eines bestimmten Zeitabschnitts (Zeitsprung)

HDD RAM
-R -R DL -RW(V) +R +R DL
 (Diese Funktion ist nicht für finalisierte Discs verfügbar.)
+RW -RW(VR)

- 1 Drücken Sie [TIME SLIP].
- 2 Wählen Sie mit [▲, ▼] die Zeit, und drücken Sie [OK].

Der Zeitabschnitt wird übersprungen.
 • Bei jedem Drücken von [▲, ▼] erhöht [▲] oder verringert [▼] sich die Zeit um eine Minute. (Wenn Sie die Taste gedrückt halten, ändert sich die Zeit in Zehn-Minuten-Schritten.)

Wird nach ca. fünf Sekunden automatisch ausgeblendet. Zur erneuten Anzeige des Bildschirms drücken Sie [TIME SLIP] erneut.



Manuelles Überspringen

HDD RAM
-R -R DL -RW(V) +R +R DL
 (Diese Funktion ist nicht für finalisierte Discs verfügbar.)
+RW -RW(VR)

Drücken Sie [MANUAL SKIP].

Bei jedem Drücken startet die Wiedergabe 1 Minute später.

Kapitel erstellen

(→ 40, Titel/Kapitel)
HDD RAM

Drücken Sie [CREATE CHAPTER].

Das Kapitel wird an der Stelle unterteilt, an der die Taste gedrückt wird.
 • Durch Drücken von [◀◀, ▶▶] können Sie an den Anfang eines Kapitels springen.
 • Im EXT LINK-Bereitschaftsbetrieb können keine Kapitel erstellt werden.

Umschalten des Tons während der Wiedergabe

Drücken Sie [AUDIO].

HDD RAM -RW(VR) VCD und **DivX**
 LR → L → R

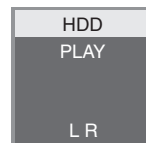

z.B. "L R" ist gewählt

DVD-V

Durch wiederholtes Drücken der Tasten können Sie eine andere Audiokanalnummer wählen. Dadurch haben Sie die Möglichkeit, verschiedene Optionen, wie z.B. die Sprachtonspur, zu ändern (→ 56, "Audiospur").



z.B.: Englisch ist gewählt.

Hinweis

In folgenden Fällen kann der Audiotyp nicht geändert werden.

- Wenn das DVD-Laufwerk gewählt und eine DVD-R-, DVD-R DL, DVD-RW- (DVD-Video-Format), +R, +R DL oder +RW-Disc eingelegt ist.
- Wenn der Aufnahmemodus auf XP und "Audiomodus für XP-Aufnahme" auf "LPCM" eingestellt ist (→ 63).
- Wenn "Aufn. für High-Speed-Kopieren" auf "Ein" eingestellt ist (Die Standardeinstellung ist "Ein" → 62).

HDD RAM -R -R DL -RW(V) +R +R DL +RW -RW(VR)

Sie können die aufgenommenen Titel schnell finden und leicht wiedergeben. Sie können auch die Titel auswählen oder die Titelgruppen editieren.

1 Drücken Sie [DIRECT NAVIGATOR].

HDD RAM Wenn Sie nicht "VIDEO" gewählt haben, drücken Sie die "Rot" Taste, um "VIDEO" zu wählen.

2 Wählen Sie mit [▲, ▼, ◀, ▶] den Titel aus, und drücken Sie [OK].

Sie können die Titel auch mit den Zifferntasten wählen (nur Anzeige Alle Titel).

z.B.: **HDD**

5: [0] → [0] → [5]

15: [0] → [1] → [5]

115: [1] → [1] → [5]

RAM -R -R DL -RW(V) +R +R DL +RW -RW(VR)

5: [0] → [5]

15: [1] → [5]

So zeigen Sie andere Seiten an











Wählen Sie mit [▲, ▼, ◀, ▶] die Option "Vorherige" oder "Nächste", und drücken Sie [OK]. (nur Vorschauansicht)

• Auch mit [◀◀, ▶▶] können Sie eine andere Seite wählen.

So schließen Sie den Bildschirm

Drücken Sie [DIRECT NAVIGATOR].

Symbole im Direct Navigator-Bildschirm

	Die Aufnahme läuft.
	Der Titel ist geschützt.
	Der Titel wurde aufgrund eines Kopierschutzes nicht aufgenommen (digitale Sendungen usw.).
	Der Titel kann nicht wiedergegeben werden. (Wenn ein Titel auf die Festplatte kopiert wird, wenn die Daten beschädigt sind usw.)
	Titel wurden auf die Festplatte umgeleitet. (⇒ 28, Ersatzaufnahme)
	Titel, die nur ein einmaliges Aufnehmen erlauben (⇒ 81, CPRM)
	Titelgruppen (nur HDD)
	Titel welche aufgenommen aber noch nicht wiedergegeben wurden (nur HDD)
	(NTSC) Der Titel wurde mit einem Codiersystem aufgenommen, das nicht mit dem momentan am Gerät eingestellten Codiersystem des TV-Systems übereinstimmt.
	(PAL) • Ändern Sie die Einstellung von "TV System" für dieses Gerät (⇒ 64).

Umschalten der Direct Navigator-Anzeige

"Gruppierte Titel"/"Alle Titel" **HDD**

"Tabellenansicht"/"Vorschauansicht"

- 1 Während der Bildschirm Direct Navigator angezeigt wird Drücken Sie [OPTION].
- 2 Wählen Sie mit [▲, ▼] die Position aus, und drücken Sie [OK]. z.B.:

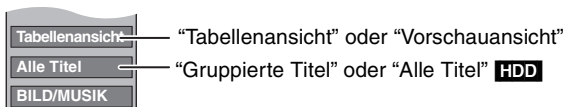

Bildschirm Gruppierte Titel

Zwei oder mehr in die Täglichen/Wöchentlichen Timer-Aufnahme aufgenommene Titel wurden zusammengefasst und als eine Position angezeigt.

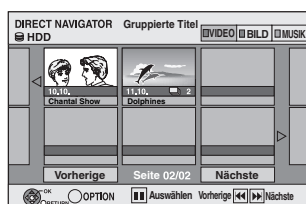

(in Vorschauansicht)

Wählen Sie die mit  markierte Position und drücken Sie [OK], um die zusammengefassten Titel wiederzugeben.

Bildschirm Alle Titel

Alle Titel werden angezeigt.

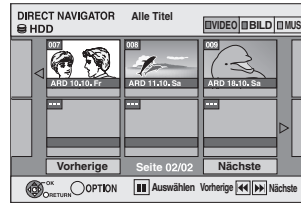

(in Vorschauansicht)

So sortieren Sie die Titel zur Vereinfachung der Suche

HDD (nur für Alle Titel Bildschirm in Tabellenansicht)

Diese Funktion ist praktisch, wenn Sie aus einer großen Anzahl von Titeln einen Titel für die Wiedergabe aussuchen möchten.

① Drücken Sie [OPTION].

② Wählen Sie mit [▲, ▼] die Option "Sortieren", und drücken Sie [OK].

③ Wählen Sie mit [▲, ▼] die Position aus, und drücken Sie [OK].

Wenn Sie eine andere Position als "Nr." wählen

• Der Direct Navigator-Bildschirm wird wieder angezeigt, wenn die Wiedergabe des gewählten Titels beendet ist. (Titel können nicht kontinuierlich wiedergegeben werden.)

• Die Sprung- und Zeitsprungfunktion sind nur für den momentan wiedergegebenen Titel verfügbar.

• Wenn Sie den Direct Navigator-Bildschirm schließen oder zu einem anderen Direct Navigator-Bildschirm wechseln, wird die Sortierung der aufgehoben.

Wiedergabe der zusammengefassten Titel **HDD**

① Wählen Sie mit [▲, ▼, ◀, ▶] eine Gruppe aus, und drücken Sie [OK].

② Wählen Sie mit [▲, ▼, ◀, ▶] den Titel aus, und drücken Sie [OK].

Zum Editieren der Titelgruppe **HDD**

HDD (Gruppierte Titel Anzeige nur)

① Drücken Sie [▲, ▼, ◀, ▶] um einen Titel oder eine Gruppe zu wählen und drücken Sie [II].

Eine Kontrollmarke wird angezeigt. Repeat this step until you select all necessary titles Wiederholen Sie diesen Schritt bis Sie alle notwendigen Titel gewählt haben.

• Drücken Sie [II], wenn Sie abbrechen möchten.

② Drücken Sie [OPTION].

③ Wählen Sie mit [▲, ▼] die Option aus, und drücken Sie [OK].

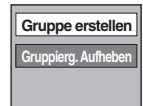

Gruppe erstellen:

Wählen Sie mit [◀, ▶] die Option "Erstellen", und drücken Sie [OK].

Die gewählten Titel werden zu einer Gruppe zusammengefasst.

Gruppierg. Aufheben:

Wählen Sie mit [◀, ▶] die Option "Aufheben", und drücken Sie [OK].

• Wenn eine Titelgruppe gewählt wurde, werden alle Titel in dieser Gruppe freigegeben.

• Wenn ein Titel in einer Gruppe gewählt wurde, wird der Titel von der Gruppe freigegeben.

■ Bezüglich des Gruppennamens

Der Name des ersten Titels in der Gruppe wird als Gruppename verwendet.

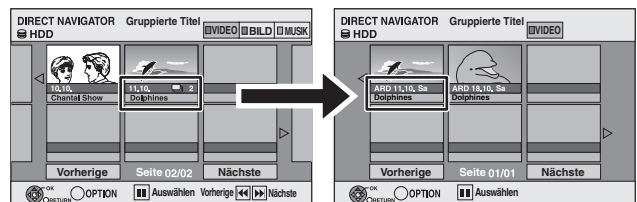

So ändern Sie den Gruppennamen

1 Wählen Sie mit [▲, ▼, ◀, ▶] eine Gruppe aus, und drücken Sie [OPTION].

2 Wählen Sie mit [▲, ▼] die Option "Bearbeiten", und drücken Sie [OK].

3 Wählen Sie mit [▲, ▼] die Option "Titel eingeben", und drücken Sie [OK].

4 Geben Sie den Namen ein. (⇒ 46, Eingeben von Text)

• Auch wenn der Gruppenname geändert wird, ändern sich die Titelnamen in der Gruppe nicht.

Anzeige des Menübildschirms

-R -R DL CD

- 1 Legen Sie eine Disc ein.
- 2 Wenn die Disc verschiedene Dateiformate enthält

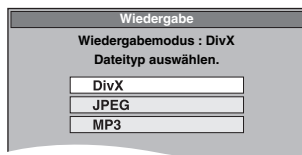

Wählen Sie mit [▲, ▼] die Position aus, und drücken Sie [OK].

Anderenfalls,
Drücken Sie [DIRECT NAVIGATOR].

USB

- 1 Stecken Sie den USB-Speicher ein.

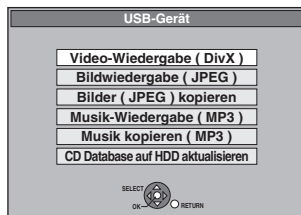

- 2 Wählen Sie mit [▲, ▼] die Position aus, und drücken Sie [OK].

■ Ändern der wiedergegebenen Dateiformat

-R -R DL CD USB

- 1 Drücken Sie [RETURN] einige Male um das Menü zu verlassen.
- 2 Drücken Sie [FUNCTION MENU].

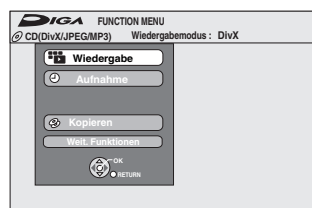

- 3 **-R -R DL CD**
Wählen Sie mit [▲, ▼] die Option "Wiedergabe", und drücken Sie [OK].

USB

- ① Wählen Sie mit [▲, ▼] die Option "Weit. Funktionen", und drücken Sie [OK].
 - ② Wählen Sie mit [▲, ▼] die Option "USB-Gerät", und drücken Sie [OK].
- 4 Wählen Sie mit [▲, ▼] die Position aus, und drücken Sie [OK].

Wiedergeben von DivX Videomaterial

-R -R DL CD USB

Sie können DivX Videomaterial wiedergeben, das mit einem Computer auf DVD-R, DVD-R DL, CD-R/CD-RW und USB-Speicher aufgenommen wurde.

1 Zeigen Sie den Bildschirm DivX-Menü an.

(→ links, Anzeige des Menübildschirms)

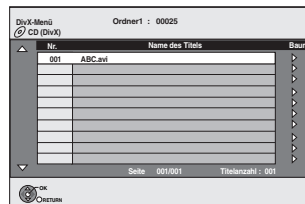

• Dateien werden wie Titel behandelt.

2 Wählen Sie mit [▲, ▼] den Titel aus, und drücken Sie [OK].

Die Wiedergabe beginnt mit dem gewählten Titel.

• Sie können den Titel auch mit den Zifferntasten wählen.

z. B.: 5: [0] → [0] → [5]
15: [0] → [1] → [5]

So stoppen Sie die Wiedergabe

Drücken Sie [■].

So zeigen Sie andere Seiten an

Drücken Sie [◀◀, ▶▶].

So schließen Sie den Bildschirm

Drücken Sie [DIRECT NAVIGATOR].

Hinweis

- Die Einstellung der Bildgröße während des Aufnehmens kann dazu führen, dass das Gerät Bilder nicht im adäquaten Format anzeigt. Sie können das Format mittels Ihres Fernsehgerätes anpassen.
- Aufeinander folgendes Abspielen ist nicht möglich.
- Die Wiedergabe ist nicht möglich, wenn die Aufnahme auf ein HDD-Laufwerk oder DVD-Laufwerk aufgenommen wurde.

Suchen nach einer Gruppe mit Hilfe der Baumanzeige

- 1 Während die Dateiliste angezeigt wird Drücken Sie [▶], während ein Titel hervorgehoben ist, um die Baumanzeige aufzurufen.

F: Nummer des ausgewählten Ordners/Gesamtanzahl der Ordner einschließlich DivX-Titel.

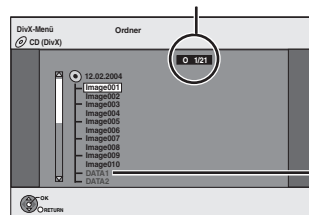

Sie können nur Gruppen wählen, die kompatible Dateien enthalten.

- 2 Wählen Sie mit [▲, ▼] einen Ordner, und drücken Sie [OK].

Die Dateiliste für den Ordner wird angezeigt.

So kehren Sie zum vorhergehenden Bildschirm zurück

Drücken Sie [RETURN].

Informationen über DivX VOD-Material

DivX Video-on-Demand (VOD)-Material ist zum Schutz der Urheberrechte verschlüsselt. Wenn Sie DivX VOD-Material auf diesem Gerät wiedergeben möchten, müssen Sie das Gerät zunächst registrieren. Befolgen Sie die Online-Anweisungen zum Kauf von DivX VOD-Material, um den Registrierungscode des Geräts einzugeben und das Gerät zu registrieren. Weitere Informationen über DivX VOD erhalten Sie unter www.divx.com/vod

Zeigen Sie den Registrierungscode des Geräts an.
 (→ 65, "DivX-Aufzeichnung" im Register "Sonstige")

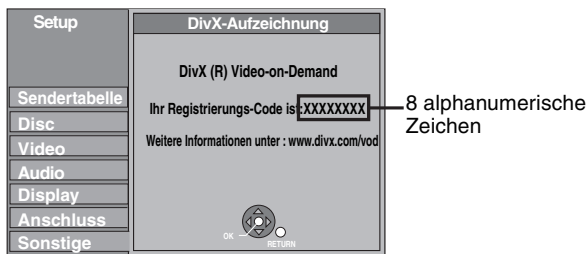

- Nach der erstmaligen Wiedergabe von DivX VOD-Material wird unter "DivX-Aufzeichnung" ein weiterer Registrierungscode angezeigt. Verwenden Sie diesen Registrierungscode NICHT zum Kauf von DivX VOD-Material. Wenn Sie diesen Code zum Kauf von DivX VOD-Material verwenden und dieses dann auf dem Gerät wiedergeben, können Sie kein Material mehr wiedergeben, das Sie mit dem ersten Code erworben haben.
- Wenn Sie DivX VOD-Material mit einem anderen Registrierungscode als dem Code dieses Geräts erwerben, können Sie dieses Material nicht wiedergeben. ("Freigabefehler." wird angezeigt.)

Hinweise zu DivX-Material, das nur begrenzt oft wiedergegeben werden kann

Bestimmtes DivX VOD-Material kann nur begrenzt oft wiedergegeben werden. Während seiner Wiedergabe wird die verbleibende Anzahl der Wiedergabeläufe angezeigt. Wenn 0 angezeigt wird, können Sie dieses Material nicht mehr wiedergeben. ("Ausleihe abgelaufen." wird angezeigt.)

Während der Wiedergabe dieses Materials

- Die Anzahl der verbleibenden Wiedergabeläufe wird um 1 reduziert, wenn Sie
 - [DVD] drücken.
 - [] drücken.
 - [DIRECT NAVIGATOR] drücken.
 - [] oder [] usw. drücken und zu einem anderen Material oder an den Anfang des gerade wiedergegebenen Materials gelangen.
 - die Timer-Aufnahme auf der Festplatte starten.
 - [DRIVE SELECT] drücken, um das Laufwerk zu wechseln.
- Fortsetzungsfunktionen sind nicht verfügbar.

Wiedergeben von MP3-Dateien

-R -R DL CD USB

Sie können mit dem Computer auf eine DVD-R, DVD-R DL, CD-R/CD-RW und auf USB-Speicher aufgenommenen MP3 Dateien wiedergeben.

- Während des Aufnahme- und Kopiervorgangs können Sie keine MP3 Dateien auf dem USB-Speicher wiedergeben.

1 Zeigen Sie den Bildschirm MP3 Menü an.

(→ 32, Anzeige des Menübildschirms)

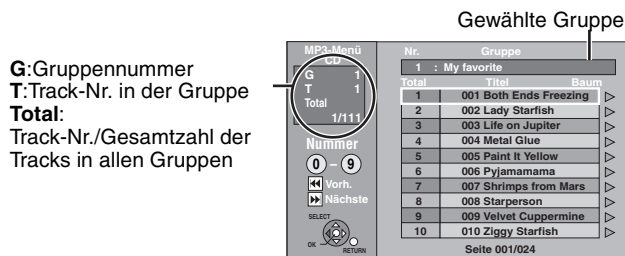

G: Gruppennummer
T: Track-Nr. in der Gruppe
Total:
 Track-Nr./Gesamtzahl der Tracks in allen Gruppen

- Dateien werden als Tracks und Ordner als Gruppen behandelt.

2 Wählen Sie mit [▲, ▼] den Track aus, und drücken Sie [OK].

Die Wiedergabe beginnt mit dem gewählten Track.

- " " zeigt den laufenden Track an.
- Sie können den Track auch mit den Zifferntasten wählen.
 z.B.: 5: [0] → [0] → [0] → [5]
 15: [0] → [0] → [1] → [5]

So stoppen Sie die Wiedergabe

Drücken Sie [■].

So zeigen Sie andere Seiten an

Drücken Sie [◀, ▶].

So schließen Sie den Bildschirm

Drücken Sie [DIRECT NAVIGATOR].

Suchen nach einer Gruppe mit Hilfe der Baumanzeige

1 Während die Dateiliste angezeigt wird Drücken Sie [▶], während ein Track hervorgehoben ist, um die Baumanzeige aufzurufen.

Ausgewählte Gruppennr./Gesamtzahl der Gruppen
 Falls die Gruppe keinen Track enthält, wird "–" als Gruppennummer angezeigt.

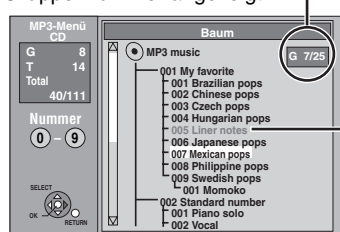

Sie können nur Gruppen wählen, die kompatible Dateien enthalten.

2 Wählen Sie mit [▲, ▼, ◀, ▶] eine Gruppe aus, und drücken Sie [OK].

Die Dateiliste für die Gruppe wird angezeigt.

So kehren Sie zum vorhergehenden Bildschirm zurück

Drücken Sie [RETURN].

Wiedergeben von Standbildern

HDD RAM -R -R DL CD USB

- Sie können Standbilder wiedergeben, die mit einem Computer auf eine DVD-R, DVD-R DL, CD-R/CD-RW und USB-Speicher aufgenommen wurden.
- Die Wiedergabe von Standbildern während des Aufnahme- oder Kopiervorgangs ist nicht möglich.

1 Zeigen Sie den Bildschirm Albumansicht an.

-R -R DL CD USB

(→ 32, Anzeige des Menübildschirms)

HDD RAM

Im Stoppmodus

- 1 Drücken Sie [DRIVE SELECT] um das Laufwerk zu wählen.
- 2 Drücken Sie [DIRECT NAVIGATOR].
Wenn Sie nicht "BILD" gewählt haben, drücken Sie die "Grün" Taste, um "BILD" zu wählen.

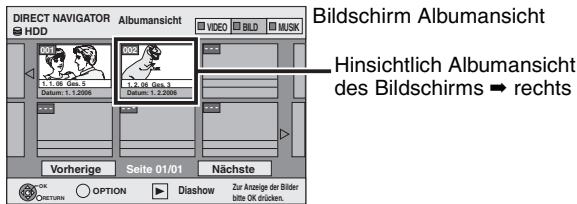

Symbole im Direct Navigator-Bildschirm

- Bild und Ordner sind geschützt.
- Album welches noch nicht angezeigt wurde (**HDD RAM**)

So zeigen Sie andere Seiten an

Wählen Sie mit [▲, ▼, ◀, ▶] die Option "Vorherige" oder "Nächste", und drücken Sie [OK].

- Auch mit [◀◀, ▶▶] können Sie eine andere Seite wählen.

2 Wählen Sie mit [▲, ▼, ◀, ▶] das Album aus, und drücken Sie [OK].

Sie können das Album auch mit den Zifferntasten wählen.

z.B.:

5: [0] → [0] → [5]

15: [0] → [1] → [5]

115: [1] → [1] → [5]

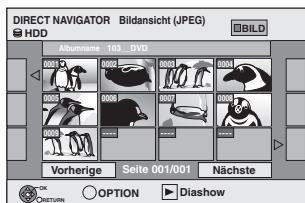

z.B.: Festplatte

3 Wählen Sie mit [▲, ▼, ◀, ▶] das Standbild, und drücken Sie [OK].

Sie können die Standbilder auch mit den Zifferntasten wählen.

z.B.:

5: [0] → [0] → [0] → [5] 115: [0] → [1] → [1] → [5]

15: [0] → [0] → [1] → [5] 1115: [1] → [1] → [1] → [5]

- Drücken Sie [◀, ▶], um das vorherige oder nächste Standbild anzuzeigen.
- Nützliche Funktionen bei der Standbildwiedergabe (→ 35)

Zurückkehren zum Albumansicht-Bildschirm oder Bildansicht (JPEG)-Bildschirm

Drücken Sie [RETURN].

So schließen Sie den Bildschirm

Drücken Sie [DIRECT NAVIGATOR].

■ Hinsichtlich Albumansicht des Bildschirms

Von USB-Speichern kopierte Standbilder werden nach Aufnahmezeitpunkt auf der Festplatte oder DVD-RAM gruppiert. Sie können diese Bilder anordnen und ein Album erstellen (→ 44).

HDD RAM

Gruppiert nach Datum

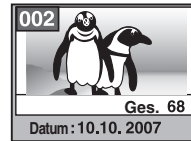

Anzahl der Bilder/Aufnahmedatum

HDD RAM -R -R DL CD USB

Album

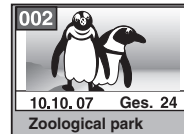

Aufnahmedatum/Anzahl der Bilder/Albumname

- Abhängig von der Digitalkamera, der auf dem PC installierten Bearbeitungssoftware usw., werden die Informationen über das Aufnahmedatum unter Umständen nicht angezeigt. In einem derartigen Fall erscheint das Datum als [--.--.--].

Nützliche Funktionen bei der Standbildwiedergabe

Diashow starten Diashow Einst.

Standbilder können in bestimmten Intervallen weitergeschaltet werden.
Während der Bildschirm Albumansicht angezeigt wird
1 Drücken Sie [▲, ▼, ◀, ▶] um das Album zu wählen.
2 Drücken Sie [▶] (PLAY).

Sie können die Diashow auch mit den folgenden Schritten starten.

Während der Bildschirm Albumansicht angezeigt wird
 ① Wählen Sie mit [▲, ▼, ◀, ▶] das gewünschte Album aus, und drücken Sie [OPTION].

② Wählen Sie mit [▲, ▼] die Option "Diashow starten", und drücken Sie [OK].

• **So ändern Sie das Anzeigintervall**

1 Wählen Sie mit [▲, ▼] in Schritt ② die Option "Diashow Einst.", und drücken Sie [OK].

2 Wählen Sie mit [▲, ▼] die Option "Anzeigintervall".

3 Wählen Sie mit [◀, ▶] das gewünschte Intervall (0 bis 30 Sekunden), und drücken Sie [OK].

• **Endlos-Play**

1 Wählen Sie mit [▲, ▼] in Schritt ② die Option "Diashow Einst.", und drücken Sie [OK].

2 Wählen Sie mit [▲, ▼] die Option "Endlos-Play".

3 Wählen Sie mit [◀, ▶] die Option "Ein" oder "Aus", und drücken Sie [OK].

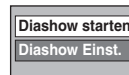

Drehen

Während des Abspielens

1 Drücken Sie [OPTION].

2 Wählen Sie mit [▲, ▼] die Option "RECHTS drehen" oder "LINKS drehen", und drücken Sie [OK].

• Die Drehinformationen werden nicht gespeichert.

- **R DL CD USB** Standbilder
- Wenn die Disc oder das Album geschützt ist
- Bei der Wiedergabe von einem anderen Gerät
- Beim Kopieren von Bildern
- Änderung des Datums



Vergrößern Verkleinern

Während des Abspielens

1 Drücken Sie [OPTION].

2 Wählen Sie mit [▲, ▼] die Option "Vergrößern", und drücken Sie [OK].

• Um wieder zur Originalgröße zurückzukehren, wählen Sie in Schritt 2 mit [▲, ▼] die Option "Verkleinern" und drücken [OK].

• Beim Vergrößern wird die Bildanzeige unter Umständen unterbrochen.

• Die Vergrößerungsinformation wird nicht gespeichert.

• Die Funktion "Vergrößern/Verkleinern" ist nur für Standbilder mit einer Größe unter 640 × 480 Pixel verfügbar.



Eigenschaften

Während des Abspielens

Drücken Sie [STATUS] zweimal.

**z.B.:
Festplatte**

18:53:50 11.10.
 Ordner/Bild-Nr. 103 - 0006
 Datum 1.1.2005 Nr. 3 / 9

So schließen Sie die Anzeige der Bildeigenschaften
 Drücken Sie [STATUS].

Aufnahmedatum

Für Wiedergabe einer Musik CD

Vorbereitung

Drücken Sie [DRIVE SELECT], um das DVD-Laufwerk zu wählen.

1 Legen Sie eine Musik CD ein.

Das Hauptmenü wird automatisch angezeigt.

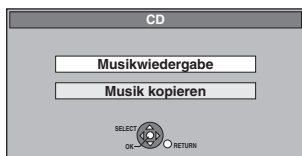

2 Wählen Sie mit [▲, ▼] die Option "Musikwiedergebe", und drücken Sie [OK].

Das Gerät greift auf die Gracenote® Datenbank zu (→ 54) und sucht nach den Titelinformationen.



Wenn die Suchergebnisse anzeigen, dass mehrere Titel gefunden wurden

Drücken Sie [▲, ▼], wählen den entsprechenden Titel aus, und drücken [OK].

3 Wählen Sie mit [▲, ▼] den Track aus, und drücken Sie [OK].

Sie können den Track auch mit den Zifferntasten wählen.

z.B.:

5: [0] → [5]

15: [1] → [5]

So schließen Sie den Bildschirm

Drücken Sie [DIRECT NAVIGATOR].

Wiedergabe wird fortgesetzt

Für Wiedergabe von auf Festplatte aufgenommene Musik

Kopieren von Musik auf Festplatte (→ 54)

Vorbereitung

Drücken Sie [DRIVE SELECT], um das Festplatten-Laufwerk zu wählen

1 Drücken Sie [DIRECT NAVIGATOR].

Wenn Sie nicht "MUSIK" gewählt haben, drücken Sie die "Gelb" Taste, um "MUSIK" zu wählen.

2 Wählen Sie mit [▲, ▼] die Option "CD auf HDD wiedergeben" oder "MP3 auf HDD wiedergeben", und drücken Sie [OK].



3 Wählen Sie mit [▲, ▼] das Album/die Gruppe und drücken Sie [OK].

Sie können das Album/die Gruppe auch mit den Zifferntasten wählen.

z.B.:

5: [0] → [0] → [5]

15: [0] → [1] → [5]

115: [1] → [1] → [5]

4 Wählen Sie mit [▲, ▼] den Track aus, und drücken Sie [OK].

Sie können den Track auch mit den Zifferntasten wählen.

CD

z.B.:

5: [0] → [5]

15: [1] → [5]

MP3

z.B.:

5: [0] → [0] → [0] → [5]

115: [0] → [1] → [1] → [5]

15: [0] → [0] → [1] → [5]

1115: [1] → [1] → [1] → [5]

So kehren Sie zum vorhergehenden Bildschirm zurück

Drücken Sie [RETURN].

So schließen Sie den Bildschirm

Drücken Sie [DIRECT NAVIGATOR].

Hinweis

- Während der Aufnahme oder Kopie kann keine Musik der Festplatte wiedergegeben werden.
- Wenn dieses Gerät für ca. 5 Minuten nicht bedient wird während der Bildschirm angezeigt ist, erscheint der Bildschirmschoner. Um zum vorherigen Bildschirm zurückzukehren, drücken Sie [OK].

Nützliche Funktionen bei der Musikwiedergabe

Bedienung während der Wiedergabe

Stopp	Drücken Sie [■]. Die Stoppposition wird gespeichert. Drücken Sie [▶] (PLAY), um die Wiedergabe an derselben Stelle fortzusetzen. • Wenn [■] mehrere Male gedrückt wird, wird die Position gelöscht. • Die Position wird gelöscht, wenn das Gerät ausgeschaltet wird.
Pause	Drücken Sie []. Drücken Sie [] erneut oder [▶] (PLAY), um die Wiedergabe fortzusetzen.
Suchlauf	Drücken Sie [◀◀] oder [▶▶]. Die Geschwindigkeit erhöht sich in fünf Schritten. Durch Drücken von [▶] (PLAY) können Sie die Wiedergabe fortsetzen.
Überspringen	Drücken Sie während der Wiedergabe oder Pause [◀◀] oder [▶▶]. Springen Sie zum Stück welches Sie wiedergeben möchten. • Bei jedem weiteren Drücken wird um eine Stelle weiter gesprungen.
Endlos-Play HDD	Sie können die Position wählen, die Sie wiederholen möchten. Während des Abspielens 1 Drücken Sie [OPTION]. 2 Wählen Sie mit [▲, ▼] die Option "Endlos-Play Einst.", und drücken Sie [OK]. 3 Wählen Sie mit [▲, ▼] die Position aus, und drücken Sie [OK]. • Zum Ausschalten der Wiederholungsfunktion wählen Sie "Aus".
Sortieren HDD	Sie können die Reihenfolge von Alb.ansicht (CD)/ Grup. Ansicht (MP3) alphabetisch ändern. Während der Alb.ansicht (CD) Bildschirm oder der Grup. Ansicht (MP3) Bildschirm angezeigt wird 1 Drücken Sie [OPTION]. 2 Wählen Sie mit [▲, ▼] die Option "Sortieren", und drücken Sie [OK]. 3 Wählen Sie mit [▲, ▼] die Option "Albumname" oder "Gruppenname", und drücken Sie [OK]. So schließen Sie den sortierten Bildschirm Wählen Sie mit [▲, ▼] die Option "Nr.", und drücken Sie [OK].
Eigenschaften HDD CD	Während der Titelsicht (CD) Bildschirm oder der Titelsicht (MP3) Bildschirm angezeigt wird 1 Drücken Sie [OPTION]. 2 Wählen Sie mit [▲, ▼] die Option "Eigenschaften", und drücken Sie [OK]. • Zum Schließen des Eigenschaftensbildschirm drücken Sie [OK].

Fenster "FUNCTION MENU"

Mit dem Fenster "FUNCTION MENU" können Sie schnell und bequem auf die Hauptfunktionen zugreifen.

1 Drücken Sie [FUNCTION MENU].

Die angezeigten Funktionen hängen vom gewählten Laufwerk und vom Disc-Typ ab.

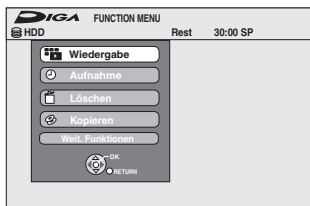

2 Wählen Sie mit [▲, ▼] eine Position aus, und drücken Sie [OK].

• Wenn Sie "Weit. Funktionen" wählen und [OK] drücken, wird der folgende Bildschirm angezeigt. Wählen Sie mit [▲, ▼] eine Position aus, und drücken Sie [OK].

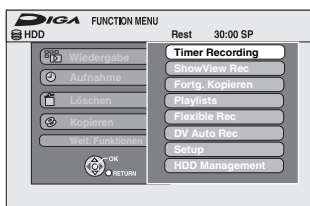

• Wenn Sie [RETURN] drücken, können Sie zum vorhergehenden Bildschirm zurückkehren.

Wiedergabe	Sie können aufgenommene Programme wählen und wiedergeben (➔ 17, 31), den Wiedergabemodus (DivX, JPEG, MP3) (➔ 32) ändern, u.s.w.
Aufnahme	Sie können leicht Programme finden, die Sie sehen möchten, und sie für die Timer-Aufnahme einstellen (➔ 19).
Löschen	Sie können auch mehrere Elemente löschen mit Navigat. LÖSCHEN (➔ 20, 45).
Kopieren	Sie können aufgenommene Titel mit Hilfe von KOPIER Navigatorkopieren (➔ 48).
Timer Recording	Sie können die Programmierung der Timer-Aufnahme starten (➔ 26).
ShowView Rec	Sie können die Einstellung der Timeraufnahme vornehmen, indem Sie SHOWVIEW Nummern eingeben (➔ 26).
Fortg. Kopieren	Sie können eine Kopierliste erstellen und anschließend kopieren (➔ 49).
Playlists	Sie können Playlists durch Zusammenfassung Ihrer Lieblingskapitel erstellen (➔ 42).
Flexible Rec	Unter Berücksichtigung des noch verfügbaren Platzes auf der Disc wählt das Gerät selbstständig die bestmögliche Bildqualität (➔ 23).
DV Auto Rec	Automatische DV-Aufnahmefunktion (➔ 25)
Setup	Sie können die Geräteeinstellungen mit Hilfe des Setup Menüs ändern (➔ 61).
HDD Management DVD Management	Sie können die Festplatte und Discs durch Formatieren, Finalisieren oder andere Operationen verwalten (➔ 58).
Musik-CD kopieren	Sie können die Kopie einer Musik CD auf Festplatte starten (➔ 54).
USB-Gerät	Dieses Gerät zeigt das Menü an, das Ihnen beim Beginn der USB-Operationen hilft (➔ 32). • "USB-Gerät" wird angezeigt, wenn eine kompaktible USB-Vorrichtung angeschlossen wird.

So schließen Sie das Fenster "FUNCTION MENU"
Drücken Sie [FUNCTION MENU].

Pausieren eines angesehenen Fernsehprogramms—Pause Live TV

Sie können das Fernsehprogramm, das Sie gerade sehen, mit dem Tuner des Gerätes pausieren und später über die vorübergehende Speicherung auf der Festplatte weitersehen. Dies ist nützlich, wenn Sie das Fernsehen kurz unterbrechen müssen, um eine andere Arbeit auszuführen.

Wenn Sie die Pause Live TV Funktion anhalten, wird das vorübergehend auf der Festplatte gespeicherte Fernsehprogramm gelöscht.

1 Schalten Sie den Fernseher ein, und wählen Sie je nach Anschlussart den richtigen AV-Eingang.

2 Schalten Sie das Gerät ein und drücken Sie [^ v CH] um den Kanal zu wählen.

3 Pausieren des Fernsehprogramms Drücken Sie [II].

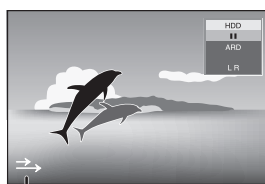

dieses Symbol gibt an dass Pause Live TV arbeitet. Sie können dieses Symbol ausschalten (➔ 63, Pause Live TV-Symbol).

4 Fortfahren Drücken Sie [▶] (PLAY)

- Das Programm wird im Aufnahmemodus SP auf Festplatte aufgenommen (➔ 22) gleich welches Laufwerk und welcher Aufnahmemodus vor der Speicherung gewählt wurde.
- Mindestens 1 und bis zu acht Stunden Fernsehprogramm kann vorübergehend auf der Festplatte gespeichert werden. (Dies kann sich je nach Platz auf der Festplatte ändern.)

Bedienung während Pause Live TV

Suchlauf	Drücken Sie [◀◀, ▶▶].
Pause	Drücken Sie [II]. • Durch Drücken von [▶] (PLAY) können Sie die Wiedergabe fortsetzen.
Quick View	Halten Sie [▶] (PLAY/×1.3) gedrückt. • Durch erneutes Drücken können Sie auf Normalgeschwindigkeit zurückschalten.
Zeitlupe	Drücken Sie im Pausenmodus [◀◀] oder [▶▶]. Die Geschwindigkeit erhöht sich in fünf Schritten. • Durch Drücken von [▶] (PLAY) können Sie die Wiedergabe fortsetzen.
Stopp Pause Live TV	1 Drücken Sie [■]. 2 Wählen Sie mit [◀, ▶] die Option "Ja", und drücken Sie [OK].

Hinweis

- Die Pause Live TV Funktion hält automatisch an, wenn eine Timer-Aufnahme beginnt.
- Die Funktion Pause Live TV arbeitet nicht, wenn die Uhr nicht gestellt ist.
- Die Funktion Pause Live TV arbeitet nicht
 - bei der Aufnahme
 - bei der Timer-Aufzeichnung
 - bei EXT LINK Aufnahme u.s.w.
- Beim Fortfahren der Wiedergabe kann das Audio nicht geändert werden.
- Die ersten 30 Minuten werden gelöscht, alle 30 Minuten nachdem die Festplatte voll ist oder die Speicherung 8 Stunden beträgt.
- Die Funktion Pause Live TV stoppt 24 Stunden nach dem Start automatisch.

Die Funktionen "HDAVI Control" und "Q Link" ermöglichen den verknüpften Betrieb mit dem Fernseher und Receiver.

Was ist VIERA Link "HDAVI Control" ?

VIERA Link "HDAVI Control" ist eine komfortable Funktion, die den verknüpften Betrieb dieses Geräts mit einem Panasonic-Fernseher (VIERA) oder Receiver unter "HDAVI Control" ermöglicht. Sie können diese Funktion nutzen, wenn Sie die Geräte mit dem HDMI-Kabel verbinden.

Informationen zur Bedienung finden Sie in der Bedienungsanleitung der angeschlossenen Geräte.

- VIERA Link "HDAVI Control" ist eine einzigartige Zusatzfunktion auf der Grundlage der Steuerfunktionen von HDMI, einer weltweit etablierten Schnittstellennorm, die als HDMI CEC (Consumer Electronics Control) bezeichnet wird. Da es sich dabei um eine Originalentwicklung von HDMI CEC handelt, ist kein einwandfreier Betrieb gewährleistet, wenn dieser Fernseher an Geräte anderer Fabrikate mit HDMI CEC CEC-Unterstützung angeschlossen wird.
- **Dieses Gerät unterstützt die Funktion "HDAVI Control 3"**. Bei "HDAVI Control 3" handelt es sich um die neueste Norm (Stand: Dezember 2007) für Panasonic-Geräte, die mit der Norm HDAVI Control kompatibel sind. Diese Norm ist mit bisherigen HDAVI-Geräten von Panasonic kompatibel.
- Bitte konsultieren Sie die entsprechenden Handbücher der Geräte anderer Hersteller die VIERA-Link unterstützen.

Vorbereitung

- 1 Schließen Sie dieses Gerät mit einem HDMI-Kabel und einem voll verkabelten 21-poligen Scartkabel (➔ 7) an den Fernseher oder mit dem HDMI-Kabel an Ihren Receiver an (➔ 68).
- 2 Stellen Sie "VIERA Link" auf "Ein" (➔ 64). (Die Standardeinstellung ist "Ein".)
- 3 Stellen Sie den "HDAVI Control"-Betrieb am angeschlossenen Gerät (z.B. Fernseher) ein.
 - **Stellen sie den Eingangskanal auf VIERA um den Anschluss als "HDAVI Control" zu verwenden.**
- 4 Schalten Sie alle "HDAVI Control"-kompatiblen Geräte ein, und wählen Sie den Eingangskanal dieses Geräts auf dem angeschlossenen Fernseher aus, damit die "HDAVI Control"-Funktion ordnungsgemäß arbeitet.

Wiederholen Sie diesen Vorgang immer, wenn sich die Verbindung oder die Einstellungen ändern.

Was ist Q Link?

Q Link ist eine komfortable Funktion, die den verknüpften Betrieb dieses Geräts mit einem Panasonic-Fernseher ermöglicht. Sie können diese Funktion nutzen, wenn Sie die Geräte mit einem komplett belegten 21-poligen Scart-Kabel verbinden.

Vorbereitung

- Schließen Sie das Gerät über ein komplett belegtes 21-poliges Scart-Kabel an den Fernseher an (➔ 6).

Zur Beachtung

Die folgenden Geräte anderer Hersteller besitzen eine ähnliche Funktion wie Q Link von Panasonic.

Detaillierte Informationen erhalten Sie in der Bedienungsanleitung Ihres Fernsehers oder von Ihrem Fachhändler.

- Q Link (eingetragene Marke von Panasonic)
- DATA LOGIC (eingetragene Marke von Metz)
- Easy Link (eingetragene Marke von Philips)
- Megalogic (eingetragene Marke von Grundig)
- SMARTLINK (eingetragene Marke von Sony)

Möglichkeiten von "HDAVI Control" und Q Link

Senderübernahme vom Fernsehgerät	Wenn Sie dieses Gerät zum ersten Mal an einen Fernseher anschließen, kopiert es automatisch die Senderlistendaten des Fernsehers. Die Sender erhalten dieselben Programmpositionen wie im Fernseher (➔ 8).
VIERA Link ^{#3} Q Link	
(Wenn der Fernseher eingeschaltet ist)	
Schnelle Wiedergabe	Werden bei eingeschaltetem Fernsehgerät die folgenden Bedienungen vorgenommen, schaltet der Fernsehgang automatisch in den HDMI-Eingangsmodus (VIERA Link) oder AV-Eingangsmodus (Q Link), und das Fernsehgerät zeigt die entsprechenden Maßnahmen an. (Bild oder Ton können zu Beginn einige Sekunden aussetzen.)
VIERA Link Q Link	Drücken Sie [FUNCTION MENU]*1, [▶] (PLAY)*2, [DIRECT NAVIGATOR], [GUIDE], [ShowView], [PROG/CHECK] usw.
(Wenn der Fernseher ausgeschaltet ist)	
Automatisches Einschalten	Wenn der Fernseher ausgeschaltet ist und Sie die folgenden Schritte ausführen, schaltet sich der Fernseher automatisch ein und zeigt die entsprechende Aktion an. (Bild oder Ton können zu Beginn einige Sekunden aussetzen.)
VIERA Link Q Link	Drücken Sie [FUNCTION MENU]*1, [▶] (PLAY)*2, [DIRECT NAVIGATOR], [GUIDE], [ShowView], [PROG/CHECK] usw.
<ul style="list-style-type: none"> • DVD-V CD VCD SVCD und MP3 Der Fernseher schaltet sich automatisch ein, wenn Sie die Discs einlegen.	
Automatisches Ausschalten	Wenn Sie das Fernsehgerät in den Bereitschaftsmodus stellen, wird das Gerät automatisch ebenfalls in den Bereitschaftsmodus versetzt. Das Gerät schaltet sich automatisch in den Bereitschaftsmodus, selbst wenn der Bildschirm FUNCTION MENU usw. während der Wiedergabe angezeigt wird, oder wenn sich das Gerät im Timer-Aufnahmemodus befindet.
VIERA Link Q Link	Bei Aufnahmen, Kopieren, Finalisieren usw. schaltet sich das Gerät nicht automatisch in den Bereitschaftsmodus, auch wenn der Fernseher bereits im Bereitschaftsmodus ist: • Wenn dieses Gerät über ein HDMI-Kabel mit einem Panasonic-Receiver verbunden ist, der mit der Funktion "HDAVI Control" kompatibel ist, schaltet sich auch der Receiver aus.
TV-Direktaufnahme	Mit Hilfe dieser Funktion können Sie die Aufnahme des Programms starten, das Sie im Fernsehen ansehen. • Diese Funktion ist jedoch deaktiviert, wenn Sie die Fernsehkanäle an diesem Gerät auswählen.
VIERA Link ^{#3} Q Link	
Halten Sie [● DIRECT TV REC] eine Sekunde lang gedrückt.	
Die Aufnahme beginnt. • Die Titel werden auf die Festplatte aufgenommen.	
So stoppen Sie die Aufnahme Drücken Sie [■].	

*1 Diese Taste funktioniert nur, wenn dieses Gerät eingeschaltet ist.

*2 Wenn Sie diese Taste drücken, erscheint das Wiedergabebild nicht sofort auf dem Bildschirm, so dass Sie die ersten Bilder nach Beginn der Wiedergabe unter Umständen verpassen.

Gehen Sie in diesem Fall mit [◀◀] oder [◀◀] zurück zum ursprünglich gewünschten Wiedergabebeginn.

*3 Diese Funktion ist auf Fernsehgeräten mit der Funktion "HDAVI Control 3" verfügbar.

Hinweis

- Bestimmte Zustände der angeschlossenen Geräte können die einwandfreie Arbeitsweise dieser Funktionen unter Umständen beeinträchtigen.
- Lesen Sie zur "HDAVI Control"-Funktion auch die Bedienungsanleitung der angeschlossenen Geräte (z.B. Fernseher).

Einfache Steuerung nur mit der VIERA-Fernbedienung

Wenn Sie dieses Gerät an den Fernseher mit der Funktion "HDAVI Control 2" oder "HDAVI Control 3" mit einem HDMI-Kabel anschließen, können Sie weitere praktische Funktionen nutzen.

Sie können dieses Gerät mit Hilfe der folgenden Tasten der Fernbedienung des Fernsehers bedienen.

[▲], [▼], [◀], [▶], [OK], [RETURN], [EXIT], [OPTION] sowie die farbigen Tasten.

Bedienen Sie alle anderen, oben nicht aufgeführten Tasten (Zifferntasten usw.) mit der Fernbedienung für dieses Gerät.

- Die Operation dieses Gerätes könnte unterbrochen werden, wenn auf der Fernbedienung der Fernseher andere Tasten als die o.g. gedrückt werden.
- Das Fernsehgerät zeigt das Bild des Fernsehempfängers wenn die verknüpfte Operation beendet ist.

Verwenden des Fensters FUNCTION MENU, um dieses Gerät zu bedienen

VIERA Link

- Diese Funktion ist auf Fernsehgeräten mit der Funktion "HDAVI Control 2" oder "HDAVI Control 3" verfügbar.

Lesen Sie auch die Bedienungsanleitung des Fernsehers.

1 Anzeigen des Fensters "FUNCTION MENU" für dieses Gerät mit Hilfe der Fernbedienung des Fernsehers.

- Wenn sich das Gerät im Bereitschaftsmodus befindet, schaltet es sich automatisch ein.

2 Wählen Sie das Element aus, das Sie mit der Fernbedienung des Fernseher aufrufen möchten und drücken Sie [OK].

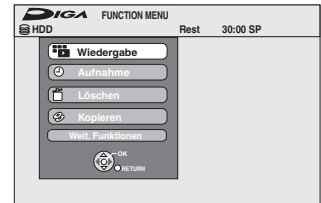

Info zum Fenster FUNCTION MENU (→ 37).

Live TV Programme Pausieren

VIERA Link

- Diese Funktion ist auf Fernsehgeräten mit der Funktion "HDAVI Control 3" verfügbar.

Sie können das Fernsehprogramm, das Sie gerade sehen, unterbrechen und den Rest später über die temporäre Speicherung auf der Festplatte ansehen. Dies ist nützlich, wenn Sie das Fernsehen kurz unterbrechen müssen, um eine andere Arbeit auszuführen.

Wenn Sie die Pause Live TV Funktion anhalten, wird das vorübergehend auf der Festplatte gespeicherte Fernsehprogramm gelöscht.

Lesen Sie auch die Bedienungsanleitung des Fernsehers.

1 Pausieren des Fernsehprogramms Schalten Sie die Funktion "Pause Live TV" mit der Fernbedienung des Fernsehers ein.

- Das Gerät schaltet sich automatisch ein.

2 Fortfahren Zeigen Sie Bedienfeld (→ unten) an und drücken Sie [OK].

- Das Fernsehprogramm fährt fort.

Stoppen von Pause Live TV

Drücken Sie [▼] während Bedienfeld angezeigt wird.

Siehe "Hinweis" auf Seite 37, "Pausieren eines angesehenen Fernsehprogramms—Pause Live TV".

Verwenden des Menüfensters OPTION, um dieses Gerät zu bedienen

VIERA Link

- Diese Funktion ist auf Fernsehgeräten mit der Funktion "HDAVI Control 2" oder "HDAVI Control 3" verfügbar.

Mit Hilfe der Fernbedienung des Fernsehers können Sie Discs unter Verwendung von "Bedienfeld" (→ unten) wiedergeben und das Hauptmenü für DVD-Video anzeigen.

1 Drücken Sie [OPTION].

z.B.,



Hinweis

Sie können das Menü "OPTION" nicht verwenden, wenn das Hauptmenü für DVD-Video angezeigt wird und wenn ein DVD-Video kopiert wird.

2 Wählen Sie ein Element aus und drücken Sie dann [OK].

Bedienfeld	Bedienfeld wird angezeigt (→ unten).
FUNCTION MENU	Fenster FUNCTION MENU wird angezeigt (→ oben).
Top Menu DVD-V	Hauptmenü wird angezeigt (→ 17).
Menu DVD-V	Menü wird angezeigt (→ 17).
Laufwerkswahl	Wählen Sie das Festplatten-Laufwerk oder DVD-Laufwerk
RECHTS drehen (JPEG)	Drehen des Standbildes (→ 35).
LINKS drehen (JPEG)	
Vergrößern (JPEG)	Vergrößern oder Verkleinern des Standbildes (→ 35).
Verkleinern (JPEG)	

Verwenden Bedienfeld

Mit Hilfe von Bedienfeld können Sie über die Fernbedienung des Fernsehers vorwärts suchen, rückwärts suchen, stoppen usw. Führen Sie die Schritte 1 und 2 von "Verwenden des Menüfensters OPTION, um dieses Gerät zu bedienen" durch (→ oben).

Bedienfeld wird angezeigt (→ rechts).

- Wenn Sie einen Titel oder ein DVD-Video usw. wiedergeben
 - [▲]: Pause, [▼]: Stopp, [◀]: Rückwärtssuche, [▶]: Vorwärtssuche, [OK]: Wiedergabe, [EXIT]: Beenden des Bildschirms.
- Während der Wiedergabe eines Standbildes
 - [▼]: Stopp, [◀]: Vorheriges Bild anzeigen, [▶]: Nächstes Bild anzeigen, [EXIT]: Beenden des Bildschirms.

Bedienfeld

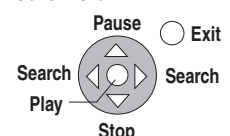

■ Wenn Sie das Fernsehgerät eingeschaltet lassen möchten und nur dieses Gerät in den Bereitschaftsmodus versetzen möchten

Drücken Sie auf der Fernbedienung dieses Geräts [DVD] und stellen Sie den Bereitschaftsmodus ein.

■ Wird "HDAVI Control" nicht verwendet

Stellen Sie im Menü "Setup" die Option "VIERA Link" auf "Aus" ein (→ 64).

HDD RAM
-R -R DL -RW(V) +R +R DL (Finalisierte Discs können nicht editiert werden.)
+RW -RW(VR)

Titel/Kapitel

Ein Programm wird als ein Titel aufgezeichnet, der zunächst ein einziges Kapitel enthält.

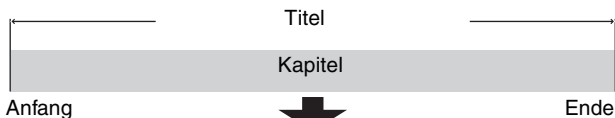

HDD RAM Ein Titel kann in mehrere Kapitel unterteilt werden. Jeder Abschnitt zwischen den Unterteilungspunkten wird zu einem Kapitel. (⇒ 30, 41, Kapitel erstellen)



HDD RAM Sie können die Reihenfolge der Kapitel ändern und eine Playliste erstellen (⇒ 42).

- Maximalanzahl von Positionen auf einer Disc:

HDD

- Titel: 499
- Kapitel: ca. 1000 pro Titel
(Abhängig von der Art der Aufnahme.)

RAM -R -R DL -RW(V) +R +R DL +RW

- Titel: 99 (+R +R DL +RW 49 Titel)
- Kapitel: ca. 1000 (+R +R DL +RW ca. 254)
(Abhängig von der Art der Aufnahme.)

Hinweis

- Gelöschtes oder unterteiltes aufgenommenes Material kann nicht wieder in seinen ursprünglichen Zustand zurückversetzt werden. Vergewissern Sie sich, dass Sie es nicht mehr benötigen, bevor Sie fortfahren.
- Sie können nicht aufnehmen, kopieren usw. und gleichzeitig editieren.
- Die Aufnahmebeschränkungsinformation bleibt auch nach dem Editieren (z.B. Unterteilen eines Titels usw.) gespeichert.
- **+R +R DL** Bei jeder Editierung eines Titels werden die Informationen auf dem freien Speicherplatz der Disc gespeichert. Wenn Sie dies mehrere Male tun, verringert sich der freie Speicherplatz etwas. Wir empfehlen Ihnen, die Editierung auf der Festplatte vorzunehmen und anschließend auf die Disc zu kopieren.

Editieren von Titeln/Kapiteln und Wiedergeben von Kapiteln

Sie können aufgezeichnete Programme ändern (unnötige Teile entfernen, aufteilen usw.).

Vorbereitung

- Schalten Sie den Fernseher ein, und wählen Sie für den geeigneten Geräteanschluss den richtigen AV-Eingang.
- Schalten Sie das Gerät ein.
- Wählen Sie mit [DRIVE SELECT] das Laufwerk, das den zu bearbeitenden Titel enthält.
- **RAM** Schalten Sie den Speicherschutz aus (⇒ 58, Einstellen des Löschschatzes).

- 1 Im Wiedergabe- oder Stoppmodus
Drücken Sie [DIRECT NAVIGATOR].
HDD RAM Wenn Sie nicht "VIDEO" gewählt haben, drücken Sie die "Rot" Taste, um "VIDEO" zu wählen.
- 2 Wählen Sie mit [**▲**, **▼**, **◀**, **▶**] den Titel aus.

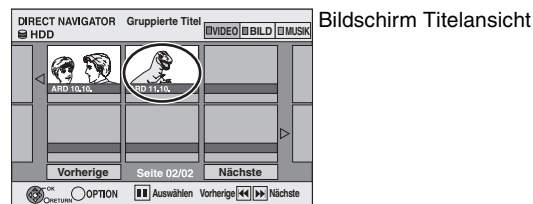

So zeigen Sie andere Seiten an

Wählen Sie mit [**▲**, **▼**, **◀**, **▶**] die Option "Vorherige" oder "Nächste", und drücken Sie [OK].

- Auch mit [**◀◀**, **▶▶**] können Sie eine andere Seite wählen.

Mehrfaches Editieren

Wählen Sie mit [**▲**, **▼**, **◀**, **▶**], und drücken Sie [**III**]. (Wiederholen Sie den Vorgang.)

Ein Aktivierungszeichen wird angezeigt. Zum Ausschalten dieser Funktion drücken Sie [**III**] erneut.

- 3 Drücken Sie [OPTION].
 - 4 Wählen Sie mit [**▲**, **▼**] den Vorgang aus, und drücken Sie [OK].
- Wenn Sie "Bearbeiten" wählen, drücken Sie [**▲**, **▼**], um den Vorgang zu wählen, und dann [OK].

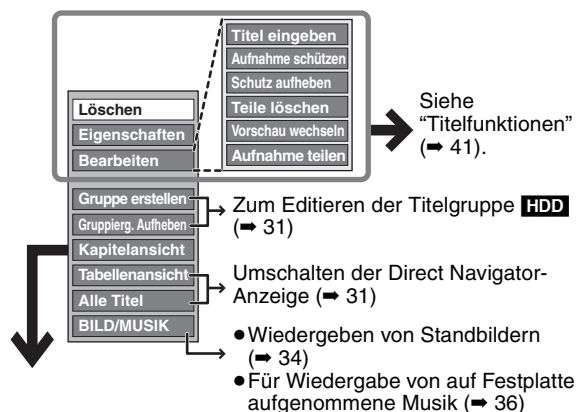

- Wenn Sie "Kapitelansicht" wählen
- 5 Drücken Sie [**▲**, **▼**, **◀**, **▶**], um das Kapitel zu wählen.

So starten Sie die Wiedergabe ⇒ Drücken Sie [OK].
 So editieren Sie ⇒ Schritt 6.

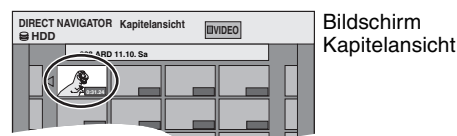

- So zeigen Sie andere Seiten an/Mehrfaches Editieren (⇒ oben)

- 6 Drücken Sie [OPTION], dann [**▲**, **▼**], um den Vorgang zu wählen, und schließlich [OK].

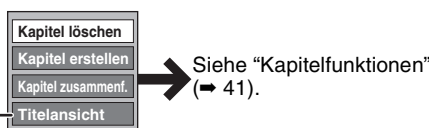



- Sie können zur Titelsicht zurückkehren.

So kehren Sie zum vorhergehenden Bildschirm zurück
 Drücken Sie [RETURN].

So schließen Sie den Bildschirm
 Drücken Sie [DIRECT NAVIGATOR].

Titelfunktionen

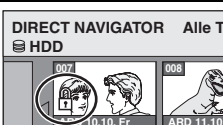
Nach den Schritten 1 bis 4 (⇒ 40)

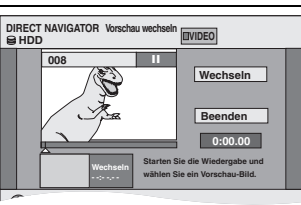
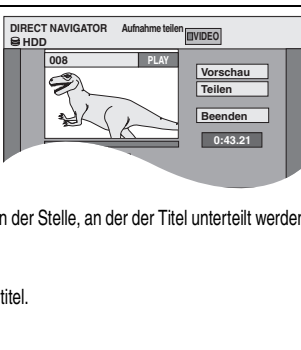
Löschen* HDD RAM -R -R DL -RW(V) +R +R DL +RW	Wählen Sie mit [◀, ▶] die Option "Löschen", und drücken Sie [OK]. <ul style="list-style-type: none"> ● Gelöschtes Material ist verloren und kann nicht wiederhergestellt werden. Bevor Sie fortfahren, vergewissern Sie sich, dass Sie das Material nicht mehr benötigen. ● Der verfügbare Aufnahmeplatz auf einer DVD-R, DVD-R DL, +R oder +R DL nimmt nicht zu, wenn Sie Titel löschen. ● Der verfügbare Platz auf einer DVD-RW (DVD-Video-Format) und +RW vergrößert sich nur, wenn der zuletzt aufgenommene Titel gelöscht wird. Beim Löschen anderer Titel vergrößert sich der Platz nicht (⇒ 20).
Eigenschaften HDD RAM -R -R DL -RW(V) +R +R DL +RW -RW(VR)	Informationen (z.B. Uhrzeit und Datum) werden angezeigt. ● Drücken Sie [OK], um den Bildschirm zu schließen. 
Titel eingeben HDD RAM -R -R DL -RW(V) +R +R DL +RW	Den aufgezeichneten Titeln können Namen zugewiesen werden. (⇒ 46, Eingeben von Text) ● HDD Auch wenn der Gruppenname geändert wird, ändern sich die Titelnamen in der Gruppe nicht.
Aufnahme schützen* Schutz aufheben* HDD RAM +R +R DL +RW	Durch Aktivieren der Sperre wird der Titel vor versehentlichem Löschen geschützt. Wählen Sie mit [◀, ▶] die Option "Ja", und drücken Sie [OK]. Ein geschützter Titel wird durch ein Schlosssymbol gekennzeichnet. 
Teile löschen HDD RAM (⇒ unten, Zur Beachtung)	Sie können unerwünschte Teile der Aufnahme entfernen. ① Drücken Sie [OK] am Anfangs- und am Endpunkt des zu löschenden Abschnitts. ② Wählen Sie mit [▲, ▼] die Option "Beenden", und drücken Sie [OK]. ● Wenn Sie noch weitere Teile löschen möchten, wählen Sie "Nächste" und drücken dann [OK]. ③ Wählen Sie mit [◀, ▶] die Option "Löschen", und drücken Sie [OK]. 
Vorschau wechseln HDD RAM -R -R DL -RW(V) +R +R DL +RW (⇒ unten, Zur Beachtung)	Sie können ein Bild als Vorschaubild in der Titelsicht festlegen. ① Drücken Sie [▶] (PLAY), um die Wiedergabe zu starten. ② Sobald das für die Vorschau gewünschte Bild angezeigt wird, drücken Sie [OK]. So ändern Sie das Vorschaubild Starten Sie die Wiedergabe neu, wählen Sie mit [▲, ▼] die Option "Wechseln", und drücken Sie [OK] an der zu ändernden Stelle. ③ Wählen Sie mit [▲, ▼] die Option "Beenden", und drücken Sie [OK]. 
Aufnahme teilen HDD RAM (⇒ unten, Zur Beachtung)	Sie können Titel unterteilen. ① Drücken Sie [OK] an dem Punkt, an dem Sie den Titel unterteilen möchten. ② Wählen Sie mit [▲, ▼] die Option "Beenden", und drücken Sie [OK]. ③ Wählen Sie mit [◀, ▶] die Option "Teilen", und drücken Sie [OK]. So bestätigen Sie den Unterteilungspunkt Wählen Sie mit [▲, ▼] die Option "Vorschau", und drücken Sie [OK]. (Das Gerät gibt eine Passage zehn Sekunden vor und nach dem Unterteilungspunkt wieder.) So ändern Sie den Unterteilungspunkt Starten Sie die Wiedergabe neu, wählen Sie mit [▲, ▼] die Option "Teilen", und drücken Sie [OK] an der Stelle, an der der Titel unterteilt werden soll. Hinweis ● Der unterteilte Titel besitzt denselben Namen und dieselbe CPRM-Einstellung (⇒ 81) wie der Originaltitel. ● Vor und hinter dem Unterteilungspunkt können Bild und Ton kurz unterbrochen sein. ● HDD Geteilte Titel bilden eine Titelgruppe. 

* Es kann mehrfach bearbeitet werden.

Kapitelfunktionen

Nach den Schritten 1 bis 6 (⇒ 40)

Kapitel löschen* HDD RAM	Wählen Sie mit [◀, ▶] die Option "Löschen", und drücken Sie [OK]. <ul style="list-style-type: none"> ● Gelöschtes Material ist verloren und kann nicht wiederhergestellt werden. Bevor Sie fortfahren, vergewissern Sie sich, dass Sie das Material nicht mehr benötigen. ● Wählen Sie "Kapitel zusammenf." (⇒ unten), wenn Sie nur den Unterteilungspunkt zwischen Kapiteln löschen möchten. (Die Aufnahmen selbst werden nicht gelöscht.)
Kapitel erstellen HDD RAM (⇒ unten, Zur Beachtung)	Legen Sie während der Wiedergabe des Titels den Punkt fest, an dem ein neues Kapitel beginnen soll. ① Drücken Sie [OK] am gewünschten Unterteilungspunkt. ● Wenn Sie weitere Unterteilungen wünschen, wiederholen Sie diesen Schritt. ② Wählen Sie mit [▲, ▼] die Option "Beenden", und drücken Sie [OK]. 
Kapitel zusammenf. HDD RAM	Wählen Sie mit [◀, ▶] die Option "Zusammenfügen", und drücken Sie [OK]. ● Das gewählte Kapitel wird mit dem nächsten kombiniert.

* Es kann mehrfach editiert werden.

Zur Beachtung

- Suchen Sie den gewünschten Punkt mit dem Suchlauf (⇒ 30) und der Zeitsprungfunktion (⇒ 30).
- Um den Punkt exakt festzulegen, verwenden Sie die Zeitlupe (⇒ 30) und die Einzelbild-Weiterschaltung (⇒ 30).
- Drücken Sie, um an den Anfang oder das Ende eines Titels zu springen, [◀◀] (Start) oder [▶▶] (Ende).

Aus den Kapiteln (⇒ 40) können Sie eine Playliste erstellen.

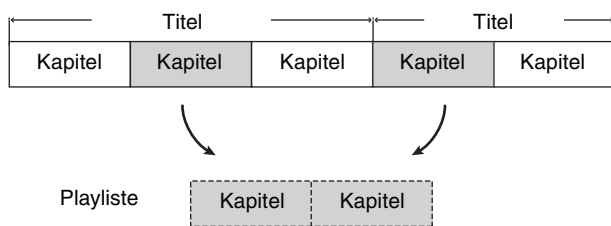

Beim Kopieren (⇒ 47) einer Playliste wird ein Titel erzeugt.

- Da Playlisten nicht getrennt aufgezeichnet werden, erfordern sie nicht viel Kapazität.
- Wenn Sie Kapitel in einer Playliste bearbeiten, werden die Quellentitel und -kapitel nicht geändert.
- Während eines Aufnahme- oder Kopiervorgangs können keine Playlisten erstellt oder bearbeitet werden.

HDD RAM

- Maximalanzahl von Positionen auf einer Disc:
 - Playlisten: 99
 - Kapitel in Playlisten: ca. 1000
 (Abhängig von der Art der Aufnahme.)
- Wenn Sie die maximale Anzahl von Positionen auf der Disc überschreiten, werden nicht alle eingegebenen Positionen aufgezeichnet.

Erstellen von Playlisten

HDD RAM

Vorbereitung

- Schalten Sie den Fernseher ein, und wählen Sie für den geeigneten Geräteanschluss den richtigen AV-Eingang.
- Schalten Sie das Gerät ein.
- Wählen Sie mit [DRIVE SELECT] das Laufwerk, das den zu bearbeitenden Titel enthält.
- **RAM** Schalten Sie den Speicherschutz aus (⇒ 58, Einstellen des Löscheschutzes).
- Während eines Aufnahme- oder Kopiervorgangs können keine Playlisten erstellt oder bearbeitet werden.
- Beim Erstellen von Playlisten muss das Codiersystem mit der momentanen Einstellung unter "TV System" übereinstimmen (⇒ 64).

- 1 Im Stoppmodus Drücken Sie [FUNCTION MENU].**
- 2 Wählen Sie mit [▲, ▼] die Option "Weit. Funktionen", und drücken Sie [OK].**

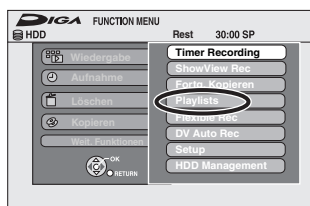

- 3 Wählen Sie mit [▲, ▼] die Option "Playlists", und drücken Sie [OK].**
- 4 Wählen Sie mit [▲, ▼, ◀, ▶] die Option "Erstellen", und drücken Sie [OK].**



- 5 Wählen Sie mit [◀, ▶] den Quelltitel aus, und drücken Sie [▼].**
 - Drücken Sie [OK], um alle Kapitel des Titels auszuwählen. Fahren Sie anschließend mit Schritt 7 fort.

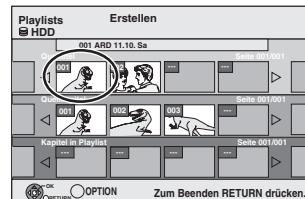

- 6 Wählen Sie mit [◀, ▶] das der Playliste hinzuzufügende Kapitel aus, und drücken Sie [OK].**

Drücken Sie [▲], wenn Sie abbrechen möchten.

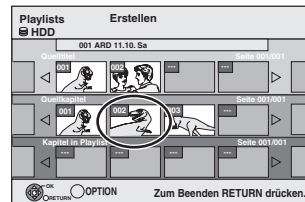

- 7 Wählen Sie mit [◀, ▶] die Stelle, an der das Kapitel eingefügt werden soll, und drücken Sie [OK].**

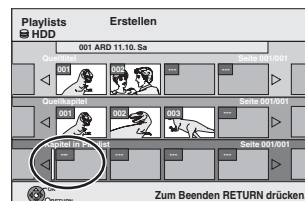

- Drücken Sie [▲], um weitere Quelltitel zu wählen.
- Wiederholen Sie die Schritte 6 und 7, wenn Sie weitere Kapitel hinzufügen möchten.

- 8 Drücken Sie [RETURN].**

Aus den gewählten Szenen wird die Playliste erstellt.

So kehren Sie zum vorhergehenden Bildschirm zurück
Drücken Sie [RETURN].

So schließen Sie den Bildschirm
Drücken Sie [EXIT].

Bearbeiten und Wiedergeben von Playlisten/Kapiteln

HDD RAM
-RW(VR) (Nur Wiedergabe)

- 1** Im Stoppmodus
Drücken Sie [FUNCTION MENU].
- 2** Wählen Sie mit [▲, ▼] die Option "Weit. Funktionen", und drücken Sie [OK].
- 3** Wählen Sie mit [▲, ▼] die Option "Playlists", und drücken Sie [OK].
- 4** Drücken Sie [▲, ▼, ◀, ▶], um die Playliste zu wählen.
So starten Sie die Wiedergabe → Drücken Sie [OK].
So editieren Sie → Schritt 5.



• So zeigen Sie andere Seiten an/Mehrfaches Editieren (→ 40)

- 5** Drücken Sie [OPTION], dann [▲, ▼], um den Vorgang zu wählen, und schließlich [OK].
• Wenn Sie "Bearbeiten" wählen, drücken Sie [▲, ▼], um den Vorgang zu wählen, und dann [OK].

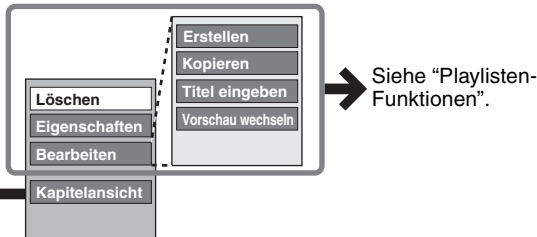

■ Wenn Sie "Kapitelansicht" wählen

- 6** Drücken Sie [▲, ▼, ◀, ▶], um das Kapitel zu wählen.
So starten Sie die Wiedergabe → Drücken Sie [OK].
So editieren Sie → Schritt 7.



• So zeigen Sie andere Seiten an/Mehrfaches Editieren (→ 40)

- 7** Drücken Sie [OPTION], dann [▲, ▼], um den Vorgang zu wählen, und schließlich [OK].

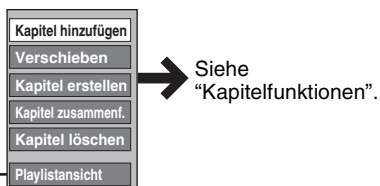

• Sie können zur Playlistansicht zurückkehren.

So kehren Sie zum vorhergehenden Bildschirm zurück
Drücken Sie [RETURN].

So schließen Sie den Bildschirm
Drücken Sie [EXIT].

Playlisten-Funktionen

Nach den Schritten 1 bis 5 (→ links)

Löschen* HDD RAM	Wählen Sie mit [◀, ▶] die Option "Löschen", und drücken Sie [OK]. Eine gelöschte Playliste ist verloren und kann nicht wiederhergestellt werden. Vergewissern Sie sich, dass Sie sie nicht mehr benötigen, bevor Sie fortfahren.
Eigenschaften HDD RAM -RW(VR)	Die Playlisten-Informationen (z.B. Uhrzeit und Datum) werden angezeigt. • Drücken Sie [OK], um den Bildschirm zu schließen.
Erstellen HDD RAM	(→ 42, Erstellen von Playlisten, Schritte 5 bis 8)
Kopieren* HDD RAM	Wählen Sie mit [◀, ▶] die Option "Kopieren", und drücken Sie [OK]. • Die kopierte Playliste wird die neueste Liste in der Playlisten-Ansicht.
Titel eingeben HDD RAM	Sie können den Playlisten Namen zuweisen. (→ 46, Eingeben von Text)
Vorschau wechseln HDD RAM	(→ 41, Vorschau wechseln)



* Es kann mehrfach editiert werden.

Kapitelfunktionen

HDD RAM

Nach den Schritten 1 bis 7 (→ links)

• Wenn Sie Kapitel in einer Playliste bearbeiten, werden die Quellentitel und -kapitel nicht geändert.

Kapitel hinzufügen	(→ 42, Erstellen von Playlisten, Schritte 5 bis 7)
Verschieben	Wählen Sie mit [▲, ▼, ◀, ▶] die Stelle, an der das Kapitel eingefügt werden soll, und drücken Sie [OK].
Kapitel erstellen	(→ 41, Kapitel erstellen)
Kapitel zusammenf.	(→ 41, Kapitel zusammenf.)
Kapitel löschen*	(→ 41, Kapitel löschen) Die Playliste selbst wird gelöscht, wenn Sie alle darin enthaltenen Kapitel löschen.

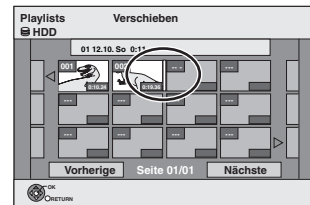

* Es kann mehrfach editiert werden.

Standbilder (JPEG) bearbeiten

HDD RAM

- Es können sowohl Bilder als auch Alben editiert werden.
- Auf einer DVD-R, DVD-R DL, CD-R/CD-RW und USB-Speicher aufgenommene Standbilder können Sie nicht bearbeiten.

Vorbereitung

- Drücken Sie [DRIVE SELECT], um die Festplatte oder das DVD-Laufwerk auszuwählen.
- **RAM** Schalten Sie den Speicherschutz aus (→ 58, Einstellen des Löschschatzes).

1 Drücken Sie [DIRECT NAVIGATOR].

HDD RAM Wenn Sie nicht "BILD" gewählt haben, drücken Sie die "Grün" Taste, um "BILD" zu wählen.

2 Editieren eines Albums:

Wählen Sie das zu editierende Album aus und drücken Sie [OPTION].

- Wenn Sie ein Album mit "Album erstellen" erstellen möchten, drücken Sie [OPTION], ohne das Album auszuwählen.

Editieren eines Standbildes:

① Wählen Sie das Album aus, das das zu editierende Standbild enthält und drücken Sie [OK].

② Wählen Sie die zu editierenden Standbilder aus und drücken Sie [OPTION].

So zeigen Sie andere Seiten an

Wählen Sie mit [▲, ▼, ◀, ▶] die Option "Vorherige" oder "Nächste", und drücken Sie [OK].

- Auch mit [◀◀, ▶▶] können Sie eine andere Seite wählen.

Mehrfaches Editieren

Wählen Sie mit [▲, ▼, ◀, ▶], und drücken Sie [II].

(Wiederholen Sie den Vorgang.)

Ein Aktivierungszeichen wird angezeigt. Zum Ausschalten dieser Funktion drücken Sie [II] erneut.

3 Wählen Sie mit [▲, ▼] den Vorgang aus, und drücken Sie [OK].

■ So bearbeiten Sie das Album

(z.B.: **HDD**)

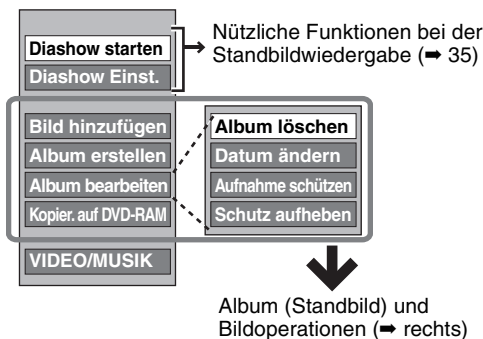

■ So editieren Sie Standbilder

(z.B.: **HDD**)



So kehren Sie zum vorhergehenden Bildschirm zurück

Drücken Sie [RETURN].

So schließen Sie den Bildschirm

Drücken Sie [DIRECT NAVIGATOR].

Album (Standbild) und Bildoperationen

Nach den Schritten 1 bis 3 (→ links)

Bild löschen*

Album löschen*

HDD RAM

Wählen Sie mit [◀, ▶] die Option "Löschen", und drücken Sie [OK].

- **Gelöschtes Material ist verloren und kann nicht wiederhergestellt werden.** Bevor Sie fortfahren, vergewissern Sie sich, dass Sie das Material nicht mehr benötigen.
- Beim Löschen eines Albums werden auch die anderen Dateien - mit Ausnahme der Standbild-Dateien - im Album gelöscht. (Dies gilt nicht für Unterordner des betreffenden Albums.)

Datum ändern*

HDD RAM

Sie können das Datum des Bildes ändern.

① Drücken Sie [◀, ▶] um ein element zu wählen und drücken Sie [▲, ▼] zur Änderung.

② Drücken Sie [OK].

Albumtitel eingeben

HDD RAM

Sie können den Alben Namen zuweisen.

(→ 46, Eingeben von Text)

- Albumnamen, die Sie mit diesem Gerät eingeben, werden von anderen Geräten unter Umständen nicht angezeigt.

Aufnahme schützen*

Bild schützen*

Schutz aufheben*

HDD RAM

Durch Aktivieren der Sperre wird das Standbild oder das Album vor versehentlichem Löschen geschützt.

Wählen Sie mit [◀, ▶] die Option "Ja", und drücken Sie [OK].

Ein geschütztes Standbild oder Album wird durch ein Schlosssymbol gekennzeichnet.

- Auch wenn ein Album mit diesem Gerät vor dem Löschen geschützt wird, kann das Album unter Umständen mit einem anderen Gerät gelöscht werden.

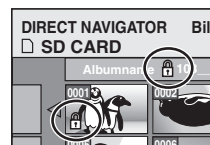

Eigenschaften

HDD RAM -R -R DL CD USB

Die Information (z.B. Bildgröße und Dateigröße) wird angezeigt.

- Zum Schließen des Eigenschaftenbildschirm drücken Sie [OK].

Kopier. auf DVD-RAM

HDD

Auf HDD kopieren

RAM

Wählen Sie mit [◀, ▶] die Option "Start", und drücken Sie [OK].

Wenn mehrere Alben ausgewählt sind, können Sie nicht kopieren.

Bild hinzufügen Album erstellen

HDD RAM

① Wählen Sie mit [◀, ▶] die Option "Start" oder "Ja", und drücken Sie [OK].

② Drücken Sie [▲, ▼, ◀, ▶], um das Album auszuwählen, das das Standbild, das Sie hinzufügen möchten, enthält und drücken Sie [OK].

③ Wählen Sie mit [▲, ▼] die Position aus, und drücken Sie [OK].

- Wenn "Zu kopierende Bilder wählen" ausgewählt ist: Wählen Sie das hinzuzufügende Standbild und drücken Sie [OK].
- Wenn "Alle Bilder kopieren" ausgewählt ist: Alle Standbilder im Album werden kopiert.

④ Wählen Sie mit [◀, ▶] die Option "Ja" oder "Nein", und drücken Sie [OK].

- Wenn Sie den Kopiervorgang fortsetzen möchten, wählen Sie "Ja" und fahren mit Schritt ② fort.

Nur für "Album erstellen"

⑤ Wählen Sie mit [◀, ▶] die Option "Ja" oder "Nein", und drücken Sie [OK].

- Wenn "Ja" ausgewählt ist: Sie können den Alben Namen zuweisen. (→ 46, Eingeben von Text)
- Wenn "Nein" ausgewählt ist: Dem Album wird automatisch ein Name gegeben.

* Es kann mehrfach editiert werden.

[Datum ändern : Nur wenn die Anzeige "Bildansicht (JPEG)" erscheint]

Hinweis

- Zeitgesteuerte Aufnahmen starten bei der Ausführung von "Datum ändern", "Kopier. auf DVD-RAM", "Auf HDD kopieren", "Bild hinzufügen" oder "Album erstellen" nicht.

Musik bearbeiten

HDD

Vorbereitung

Drücken Sie [DRIVE SELECT], um das Festplatten-Laufwerk zu wählen.

1 Drücken Sie [DIRECT NAVIGATOR].

Wenn Sie nicht "MUSIK" gewählt haben, drücken Sie die "Gelb" Taste, um "MUSIK" zu wählen.

2 Wählen Sie mit [▲, ▼] die Option "CD auf HDD wiedergeben" oder "MP3 auf HDD wiedergeben", und drücken Sie [OK].

3 Bearbeiten eines Albums/einer Gruppe

Wählen Sie mit [▲, ▼] das Album/die Gruppe und drücken Sie [OPTION].

Bearbeiten einer Spur

① Wählen Sie mit [▲, ▼] das Album/die Gruppe und drücken Sie [OK].

② Wählen Sie mit [▲, ▼] den Track aus, und drücken Sie [OPTION].

4 Wählen Sie mit [▲, ▼] den Vorgang aus, und drücken Sie [OK].

■ So bearbeiten Sie das Album (CD)/die Gruppe (MP3)

z.B.: Alb.ansicht (CD)

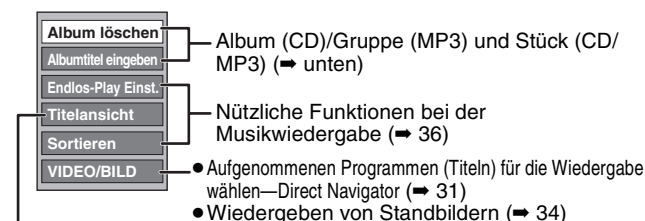

→ unten

■ Das Stück bearbeiten (CD/MP3)

z.B.: Titelansicht (MP3)

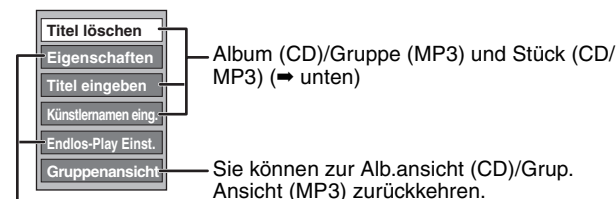

Nützliche Funktionen bei der Musikwiedergabe (→ 36)

So kehren Sie zum vorhergehenden Bildschirm zurück

Drücken Sie [RETURN].

So schließen Sie den Bildschirm

Drücken Sie [DIRECT NAVIGATOR].

Album (CD)/Gruppe (MP3) und Stück (CD/MP3)

Nach den Schritten 1 bis 4 (→ oben)

Album löschen (CD) Gruppe löschen (MP3) Titel löschen (MP3)	Wählen Sie mit [◀, ▶] die Option "Löschen", und drücken Sie [OK]. • Gelöschtes Material ist verloren und kann nicht wiederhergestellt werden. Bevor Sie fortfahren, vergewissern Sie sich, dass Sie das Material nicht mehr benötigen.
Albumtitel eingeben (CD) Gruppenname eing. (MP3) Titel eingeben (CD/MP3)	Sie können den Alben/Gruppen und Spuren Namen zuweisen. (→ 46, Eingeben von Text)

Künstlernamen eing. (CD/MP3)

Sie können den Künstlernamen der Spur bearbeiten.
(→ 46, Eingeben von Text)

Hinweis

- Timer-Aufnahmen werden bei der Musikbearbeitung von nicht gestartet.

Löschen von Standbildern und Musik mit Navigat. LÖSCHEN

HDD RAM

1 Im Stoppmodus
Drücken Sie [FUNCTION MENU].

2 Wählen Sie mit [▲, ▼] die Option "Löschen", und drücken Sie [OK].

3 **HDD RAM**
Drücken Sie die "BILD" Taste oder "MUSIK" Taste um auszuwählen.

HDD Wenn Sie die Taste "Gelb" gedrückt haben, drücken Sie [▲, ▼] um "CD auf HDD löschen" oder "MP3 auf HDD löschen" zu wählen und drücken Sie [OK].

4 Löschen eines Albums (Standbild), Albums (CD) oder einer Gruppe (MP3)
Wählen Sie mit [▲, ▼, ◀, ▶] die Position aus, und drücken Sie [DELETE *].

Löschen eines Standbildes oder Stücks (MP3)

- ① Drücken Sie [▲, ▼, ◀, ▶] um ein Album oder eine Gruppe zu wählen die das Standbild oder das Stück enthält das gelöscht werden soll und drücken Sie [OK].
- ② Drücken Sie [▲, ▼, ◀, ▶] um das Standbild oder Stück zu wählen und drücken Sie [OK].

Sie können die ausgewählten Elemente mit Hilfe des Optionsmenüs bestätigen.

- Informieren Sie sich über die Optionsmenüfunktionen für die Liste "Albumansicht" (→ 44, Schritt 3).
- Informieren Sie sich über die Optionsmenüfunktionen für die Liste "Bildansicht (JPEG)" (→ 44, Schritt 3).
- Informieren Sie sich über die Optionsmenüfunktionen für die Liste "Alb.ansicht (CD)" (→ links, Schritt 4).
- Informieren Sie sich über die Optionsmenüfunktionen für die Liste "Titelansicht (MP3)" (→ links, Schritt 4).

Andere Seiten anzeigen [nur Album (Standbilder) und Standbilder]

Drücken Sie [◀◀, ▶▶], um andere Seiten anzuzeigen.

Mehrfache Löschung [nur Album (Standbilder) und Standbilder]

Wählen Sie mit [▲, ▼, ◀, ▶], und drücken Sie [■].

(Wiederholen Sie den Vorgang.)

Ein Aktivierungszeichen wird angezeigt. Zum Ausschalten dieser Funktion drücken Sie [■] erneut.

5 Wählen Sie mit [◀, ▶] die Option "Löschen", und drücken Sie [OK].

Das Element wird gelöscht.

So kehren Sie zum vorhergehenden Bildschirm zurück

Drücken Sie [RETURN].

So schließen Sie den Bildschirm

Drücken Sie [EXIT].

Hinweis

Sie können kein Stück (CD) einzeln löschen.

HDD RAM -R -R DL -RW(V) +R +R DL +RW

Sie können aufgezeichneten Titeln usw. Namen zuweisen.

Maximale Zeichenzahl:

HDD RAM	Zeichen
Titel	64 (44*)
Playliste	64
Standbilder-Album	36
Album (CD) (HDD)	40
Gruppe (MP3) (HDD)	40
Stück (CD/MP3) (HDD)	40
Künstler (CD/MP3) (HDD)	40
Disc (RAM)	64

*Titelname für Timer-Aufnahmen

-R -R DL -RW(V) +R +R DL +RW	Zeichen
Titel	44
Disc	40

Hinweis

Lange Namen werden auf einigen Bildschirmen nicht vollständig angezeigt.

1 Zeigen Sie den Bildschirm Titel eingeben an.

Titel (Timer-Aufnahme)

Wählen Sie in Schritt 3 auf Seite 26, rechte Spalte die Option "Titel Eingabe".

Titel

Wählen Sie in Schritt 4 auf Seite 40 die Option "Titel eingeben".

Playliste

Wählen Sie in Schritt 5 auf Seite 43 die Option "Titel eingeben".

Disc

Wählen Sie in Schritt 1 des Abschnitts "Disc-Name" auf Seite 58 die Option "Benennen einer Disc".

Album (CD) (HDD)

Wählen Sie in Schritt 4 des Abschnitts "Albumtitel eingeben" auf Seite 45 die Option "Musik bearbeiten".

Gruppe (MP3) (HDD)

Wählen Sie in Schritt 4 des Abschnitts "Gruppenname eing." auf Seite 45 die Option "Musik bearbeiten".

Stück (CD/MP3) (HDD)

Wählen Sie in Schritt 4 des Abschnitts "Titel eingeben" auf Seite 45 die Option "Musik bearbeiten".

Künstler (CD/MP3) (HDD)

Wählen Sie in Schritt 4 des Abschnitts "Künstlernamen eing." auf Seite 45 die Option "Musik bearbeiten".

Album mit Standbildern

Wählen Sie "Albumtitel eingeben" in Schritt 3, "Standbilder (JPEG) bearbeiten" auf Seite 44.

Namensfeld: zeigt den eingegebenen Text an.



Wählen Sie mit der "roten" oder "grünen" Taste den Zeichentyp, und drücken Sie [OK].

"Standardzeichen":

(→ links, Lateinische Buchstaben usw.)

"Sonderzeichen":

(→ unten, Umlaute, Zeichen mit Akzenten usw.)

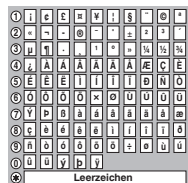

2 Wählen Sie mit [▲, ▼, ◀, ▶] ein Zeichen, und drücken Sie [OK].

Wiederholen Sie diesen Schritt, um weitere Zeichen einzugeben.

• So löschen Sie ein Zeichen

Wählen Sie mit [▲, ▼, ◀, ▶] das Zeichen im Namensfeld, und drücken Sie [I]. (Die gewählten Zeichen werden gelöscht.)

• Eingeben von Zeichen mit Hilfe der Zifferntasten

z.B.: Eingeben des Buchstaben "R"

① Drücken Sie [7] um in die siebte Zeile zu springen.

② Drücken Sie [7] zweimal, um das "R" hervorzuheben.

③ Drücken Sie [OK].

• So geben Sie ein Leerzeichen ein

Drücken Sie erst [DELETE *] und dann [OK].

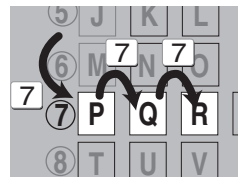

3 Drücken Sie [■] (Übernehmen).

"Schreibvorgang läuft..." wird angezeigt. Danach kehrt der Bildschirm zur Titelsicht zurück usw.

So brechen Sie den Vorgang ab

Drücken Sie [RETURN].

Der Text wird nicht hinzugefügt.

Zur Beachtung

Wenn Sie einen langen Namen eingeben, wird nach dem Finalisieren nur ein Teil des Namens im Hauptmenü angezeigt (→ 60). Bei der Namenseingabe können Sie im Fenster "Top Menu Vorschau" vorab prüfen, wie der Titel im Hauptmenü angezeigt wird.



Kopieren von Titeln oder Playlisten

Eingeben von Text/Kopieren von Titeln oder Playlisten

		Kopieren		Erweitertes Kopieren	
Merkmale		Einfaches Kopieren von Festplatte auf DVD ohne komplizierte Einstellungen.		Sie erstellen eine Kopierliste und kopieren anschließend. Sie können einstellen, wie das Gerät Titel oder Playlisten kopieren soll.	
Kopierrichtung	Festplatte → DVD	○		○	
	DVD → Festplatte	-		○	
				RAM -RW(VR) +RW DVD-V (Nur von einer finalisierten Disc)	
Hochgeschwindigkeitskopieren *1		○		○	
				DVD-V Sie können mit finalisierten Discs kein Hochgeschwindigkeitskopieren durchführen. +RW Das Hochgeschwindigkeitskopieren von +RW auf Festplatte ist nicht möglich.	
Ändern des Aufnahmemodus		-		○*2	
Finalisierung *3		-R -R DL -RW(V) +R +R DL Automatisch		-R -R DL -RW(V) +R +R DL Kann ausgewählt werden	
		Hochgeschwindigkeitsmodus Normalgeschwindigkeitsmodus		Hochgeschwindigkeitsmodus Normalgeschwindigkeitsmodus	
Kopieren von Playlisten *4		-		○	
Kapitelübernahme		○		○	
Vorschaubilderübernahme		○		○*7	
Aufnehmen und Wiedergeben während des Kopiervorgangs		-		○*8	

- *1 Vor dem Hochgeschwindigkeitskopieren von Titeln (oder Playlisten, die aus diesen Titeln erstellt wurden) auf die Festplatte müssen Sie "Aufn. für High-Speed-Kopieren" auf "Ein" stellen (Die Standardeinstellung ist "Ein", → 62).
In den folgenden Fällen funktioniert das Kopieren auf DVD-R, DVD-R DL, DVD-RW (DVD-Video-Format), +R, +R DL und +RW mit hoher Geschwindigkeit jedoch nicht.
- Wenn Sie für das Kopieren mehrere Titel zusammenstellen und einige Titel mit deaktivierter Option "Aufn. für High-Speed-Kopieren" "Aus" aufgenommen wurden, dann kann nicht im Hochgeschwindigkeitsmodus kopiert werden.
 - Die Playlisten bestehen aus Titeln unterschiedlicher Aufnahmemodi oder mehrere Titel wurden mit dem FR-Aufnahmemodus aufgenommen.
 - Die Playlisten enthalten verschiedene Audiomodi (Dolby Digital, LPCM usw.).
 - Die Titel enthalten viele gelöschte Segmente.
 - +R +R DL +RW Im "EP"- und "FR (Aufnahmen von mindestens 5 Stunden Länge)"-Modus aufgenommene Titel. (Angezeigt ►►!)
- *2 Auch wenn Sie einen Aufnahmemodus mit höherer Bildqualität als das Original wählen, verbessert sich die Bildqualität nicht. (Sie können dadurch jedoch verhindern, dass sich die Bildqualität verringert.)
+R DL Das Kopieren im "EP"- oder "FR (Aufnahmen von mindestens 5 Stunden Länge)"-Modus.
- *3 "Top Menu" oder "Auto-Play wählen" kann nicht ausgewählt werden.
Wenn Sie die automatische Wiedergabeauswahl oder die Hintergrundfarbe einstellen möchten, wählen Sie vor dem Kopieren unter "DVD Management" die Option "Top Menu" oder "Auto-Play wählen" (→ 60).
- *4 Sie können Playlisten nur kopieren, solange ihre Spieldauer acht Stunden nicht überschreitet.
Wenn Sie ein Playliste kopieren, wird daraus ein Titel auf dem Ziellaufwerk.
- *5 RAM -R DL +R DL +RW : Aus einem Titel wird ein Kapitel.
-R -RW(V) +R : Kapitel werden automatisch erstellt (-R -RW(V) ungefähr 5 Minuten +R ungefähr 8 Minuten), wenn die Disc nach dem Kopieren finalisiert wird.
- *6 Die Vorschaubilder kehren in die Ausgangsposition zurück.
- *7 Beim Kopieren von Playlisten sind die Änderungen in den Vorschauen nicht sichtbar.
- *8 Nur mit Titeln auf der Festplatte möglich
(Bei der Kopie mit automatischer Finalisierung ist dies jedoch nicht möglich.)
- Während des Kopiervorgangs können Sie keine zeitversetzten Wiedergaben, Editierungen usw. durchführen.
- Sie können keine Playlisten wiedergeben, wenn Titel kopiert werden, die nur eine "einmaliges Aufnehmen" erlauben (→ 21).
- Standbilder können nicht wiedergegeben werden.

■ Ungefähre Kopierdauer (bei maximaler Geschwindigkeit)

(abzüglich der zum Schreiben der Datenverwaltungsinformation erforderlichen Zeit)

HDD		5X-Geschwindigkeit DVD-RAM		12X-Geschwindigkeit DVD-R*1		4X-Geschwindigkeit DVD-R DL*2		4X-Geschwindigkeit DVD-RW*3		8X-Geschwindigkeit +R*4		4X-Geschwindigkeit +R DL*2		4X-Geschwindigkeit +RW	
Aufnahmemodus	Aufnahme	Erforderliche Zeit	Geschwindigkeit	Erforderliche Zeit	Geschwindigkeit	Erforderliche Zeit	Geschwindigkeit	Erforderliche Zeit	Geschwindigkeit	Erforderliche Zeit	Geschwindigkeit	Erforderliche Zeit	Geschwindigkeit	Erforderliche Zeit	Geschwindigkeit
XP	1 Stunde	12 Min.	5x	5 Min. 46 s.	10x	15 Min.	4x	15 Min.	4x	8 Min. 20 s.	7x	15 Min.	4x	15 Min.	4x
SP		6 Min.	10x	2 Min. 30 s.	24x	7 Min. 30 s.	8x	7 Min. 30 s.	8x	3 Min. 45 s.	16x	7 Min. 30 s.	8x	7 Min. 30 s.	8x
LP		3 Min.	20x	1 Min. 21 s.	44x	3 Min. 45 s.	16x	3 Min. 45 s.	16x	1 Min. 53 s.	32x	3 Min. 45 s.	16x	3 Min. 45 s.	16x
EP (6H)		2 Min.	30x	58 s.	62x	2 Min. 30 s.	24x	2 Min. 30 s.	24x						
EP (8H)		1 Min. 30 s.	40x	48 s.	75x	1 Min. 53 s.	32x	1 Min. 53 s.	31x						

- Die oben aufgeführten Werte stehen für die schnellsten Zeiten und Geschwindigkeiten für das Hochgeschwindigkeitskopieren eines einstündigen, auf der Festplatte aufgenommenen Titels auf eine hochgeschwindigkeitskompatible Disc. Abhängig davon, welcher Teil der Disc beschrieben wird, den Merkmalen der Disc usw., variieren die Zeiten und Geschwindigkeiten.
- *1 Bei diesem Gerät wird das Kopieren mit einer 16X-Geschwindigkeit DVD-R-Disc mit gleicher Geschwindigkeit wie bei 12X-Geschwindigkeit-DVD-R-Discs ausgeführt.
- *2 Bei diesem Gerät erfolgt das Kopieren von Discs, DVD-R DL und +R DL, mit 8-facher Geschwindigkeit mit der gleichen Geschwindigkeit wie bei Discs, DVD-R DL und +R DL, mit 4-facher Geschwindigkeit.
- *3 Bei diesem Gerät wird das Kopieren mit einer 6X-Geschwindigkeit DVD-RW-Disc mit gleicher Geschwindigkeit wie bei 4X-Geschwindigkeit-DVD-RW-Discs ausgeführt.
- *4 Bei diesem Gerät wird das Kopieren mit einer 16X-Geschwindigkeit +R-Disc mit gleicher Geschwindigkeit wie bei einer 8X-Geschwindigkeit +R-Disc ausgeführt.

Hinweis

- Wenn Sie während des Kopiervorgangs noch aufnehmen oder wiedergeben, arbeitet das Gerät unter Umständen nicht mit der maximalen Aufnahmegeschwindigkeit.
- Je nach Disc-Zustand wird unter Umständen nicht mit Maximalgeschwindigkeit kopiert.

Hinweise zum Kopieren auf eine DVD-R DL (einseitig, Dual Layer) oder +R DL (einseitig, Double Layer)
Wenn Sie nicht im Hochgeschwindigkeitsmodus kopieren, werden die Titel temporär mit Normalgeschwindigkeit auf die Festplatte und anschließend mit hoher Geschwindigkeit auf die DVD-R DL oder +R DL kopiert. Die temporär auf die Festplatte kopierten Titel werden anschließend gelöscht.
In folgenden Fällen ist das Kopieren auf eine DVD-R DL oder +R DL nicht möglich.
- Wenn nicht genügend freier Speicherplatz auf der Festplatte zur Verfügung steht. (Wenn Sie auf eine neue, leere Disc kopieren und gleichzeitig bereits Material für eine weitere komplette Disc aufnehmen, wird auf der Festplatte Speicherplatz von bis zu 4 Stunden im SP-Modus benötigt.)
- Wenn die Anzahl der auf der Festplatte aufgenommenen Titel und die Anzahl der auf die DVD-R DL oder +R DL kopierten Titel zusammen mehr als 500 ergeben.
Wenn Sie einen über zwei Layer aufgenommenen Titel wiedergeben, können Bild und Ton beim Layer-Wechsel kurzzeitig aussetzen. (→ 12)

Zum Kopieren der Sendungen, die "einmaliges Aufnehmen" erlauben
Sie können einen aufgenommenen Titel auf eine CPRM-kompatible (→ 81) DVD-RAM kopieren. Der Titel wird dann jedoch von der Festplatte gelöscht.
• Titel und Playlisten können nicht von einer DVD-RAM auf die Festplatte kopiert werden.
• Geschützte Titel können nicht kopiert werden (→ 41).
• Sie können keine Playlisten kopieren, die aus Titeln erstellt wurden, die nur ein "einmaliges Aufnehmen" erlauben.
• Titel mit Aufnahmebeschränkungen und Playlisten können nicht in dieselbe Kopierliste eingetragen werden.

Vor dem Kopieren

Beim Kopieren eines Titels mit Haupt- und Zusatzton

- Wählen Sie in folgenden Fällen unter "Sprachauswahl" (⇒ 63) den Audiotyp für die Aufnahme einer Zweikanalton-Sendung:
 - Sie kopieren auf eine DVD-R, DVD-R DL, DVD-RW (DVD-Video-Format), +R, +R DL oder +RW.
 - Wenn "Audiomodus für XP-Aufnahme" auf "LPCM" (⇒ 63) gestellt ist und Sie im XP kopieren.

■ Geschwindigkeit und Aufnahmemodus beim Kopieren

HDD ↔ RAM : Hohe Geschwindigkeit
 HDD → -R -R DL -RW(V) +R +R DL +RW : Siehe folgende Tabelle.

Aufn. für High-Speed-Kopieren (⇒ 62)	Kopiergeschwindigkeit
Nur Titel, die mit der Einstellung "Ein" für "Aufn. für High-Speed-Kopieren" aufgenommen wurden. *	Hohe Geschwindigkeit
Nur Titel, die mit der Einstellung "Aus" für "Aufn. für High-Speed-Kopieren" aufgenommen wurden.	Normale Geschwindigkeit
Beim Anordnen mehrerer zu kopierender Titel, die mit den Einstellungen "Ein" und "Aus" für "Aufn. für High-Speed-Kopieren" aufgenommen wurden.	

* In folgenden Fällen wird der Kopiervorgang auch dann in normaler Geschwindigkeit durchgeführt, wenn "Aufn. für High-Speed-Kopieren" auf "Ein" gestellt ist.

- **+R +R DL +RW** Wenn die Kopierquelle im Modus "EP" oder "FR" (Aufnahmen von mindestens 5 Stunden Länge) aufgenommen wurde.
- Wenn das Kopierziel (Disc) nicht über genügend Speicherplatz verfügt.
- Wenn das Bildverhältnis der Kopierquelle und "Bildverhältnis für Aufnahme" nicht übereinstimmen.
- Wenn das Bildverhältnis für die Kopierquelle 16:9 ist:
 - **+R +R DL +RW**
 - **-R -R DL -RW(V)** Kopierquelle wurde im Modus "EP" oder "FR" (Aufnahmen von mindestens 5 Stunden Länge) aufgenommen.

Hinweis

Titel und Playlisten mit einem anderen Codiersystem (PAL oder NTSC) als dem momentan am Gerät gewählten TV-System können nicht kopiert werden.

Vorbereitung

- Legen Sie eine beschreibbare Disc ein (⇒ 12).
- Vergewissern Sie sich, dass der Platz auf der Disc ausreicht.

Kopieren

DVD-R, DVD-R DL, DVD-RW (DVD-Video-Format), +R und +R DL werden automatisch finalisiert (⇒ 81). Sie können nach der Finalisierung nur noch wiedergegeben werden, auch auf anderen DVD-Geräten. Weitere Aufnahmen oder Editierungen sind nicht möglich.

HDD → RAM **-R -R DL -RW(V) +R +R DL +RW**
 (Sie können kein Material mehr auf finalisierte Discs kopieren.)
 Wenn der Kopiervorgang in normaler Geschwindigkeit durchgeführt wird, wird der Aufnahmemodus auf FR gestellt. (Wenn nach der Einstellung auf den FR-Modus jedoch immer noch nicht genügend Speicherplatz vorhanden ist, wird der Kopiervorgang nicht durchgeführt.)

- 1 Im Stopmodus**
Drücken Sie [FUNCTION MENU].
- 2 Wählen Sie mit [▲, ▼] die Option "Kopieren", und drücken Sie [OK].**

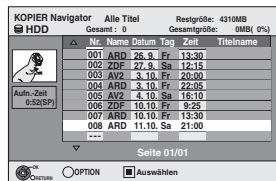

- 3 Wählen Sie mit [▲, ▼] den zu kopierenden Titel, und drücken Sie [II].**

Eine Kontrollmarke wird angezeigt. Wiederholen Sie diesen Schritt bis Sie alle notwendigen Elemente gewählt haben.

- Drücken Sie [II] erneut, wenn Sie abbrechen möchten.

So zeigen Sie andere Seiten an
 Drücken Sie [◀◀, ▶▶], um andere Seiten anzuzeigen.

- 4 Drücken Sie [OK].**

- 5 Nachdem das Kopieren der DVD-R, DVD-R DL, DVD-RW (DVD-Video-Format), +R und +R DL begonnen hat, kann diese nur noch wiedergegeben werden. Weitere Aufnahmen oder Editierungen sind nicht möglich. Wählen Sie mit [◀, ▶] die Option "Start", und drücken Sie [OK].**

Der Kopiervorgang beginnt.

So kehren Sie zum vorhergehenden Bildschirm zurück
 Drücken Sie [RETURN].

- So stoppen Sie den Kopiervorgang (⇒ 49)
 - KOPIER Navigator/Symbole und Funktionen der Kopierliste (⇒ 50)
 - So prüfen Sie die Eigenschaften eines Titels und sortieren die KOPIER Navigator
- 1 Wählen Sie mit [▲, ▼] den Titel aus, und drücken Sie [OPTION].**

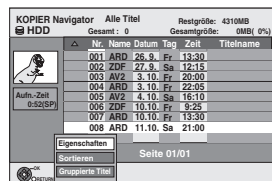

- 2 Wählen Sie mit [▲, ▼] die Option "Eigenschaften" oder "Sortieren", und drücken Sie [OK].**

Eigenschaften:

Name, Aufnahmedatum, Kanal usw. des gewählten Titels werden angezeigt.

Sortieren (Alle Titel Anzeige nur):

Wählen Sie mit [▲, ▼] die Position aus, und drücken Sie [OK].

Mit dieser Option ändern Sie die Reihenfolge, in der die Titel angezeigt werden. Sie können die Titel nach Nummer, Aufnahmedatum, Tag, Kanal, Aufnahmebeginn und Titelname sortiert anzeigen. (Titel mit Aktivierungszeichen können nicht ausgewählt werden.)

Wenn Sie den Bildschirm "KOPIER Navigator" schließen, wird die Anzeigereihenfolge wieder zurückgesetzt.

Hinweis

- Beim Kopieren von Titeln im Hochgeschwindigkeitsmodus auf eine für Aufnahmen im Hochgeschwindigkeitsmodus kompatible DVD-RAM 5X, DVD-R 8X, +R 8X oder +RW 4X ist die Lautstärke der sich drehenden Disc höher als üblich. Wenn Sie das Kopieren leiser ausführen möchten, wählen Sie "Normal (Leise)" in "DVD-Geschw. bei High-Speed-Kop" im Menü "Setup" (⇒ 62).
- Wenn Sie mehrere Titel eintragen, werden diese in der auf dem Bildschirm angezeigten Reihenfolge beginnend mit dem obersten Titel kopiert, nicht in der Reihenfolge ihrer Eingabe. Wenn Sie diese Reihenfolge ändern möchten, erstellen Sie eine Kopierliste und kopieren den Inhalt der Liste (⇒ 49).

Kopieren mit Hilfe der Kopierliste—Fortg. Kopieren

HDD ↔ RAM +RW
 -RW(VR) → HDD
 HDD → -R -R DL -RW(V) +R +R DL

Sie können die Reihenfolge von Titeln und Playlists festlegen, in der diese auf eine Disc kopiert werden.

Siehe auch "Vor dem Kopieren" (⇒ 48).

- 1 Im Stoppmodus
Drücken Sie [FUNCTION MENU].
- 2 Wählen Sie mit [▲, ▼] die Option "Weit. Funktionen", und drücken Sie [OK].
- 3 Wählen Sie mit [▲, ▼] die Option "Fortg. Kopieren", und drücken Sie [OK].

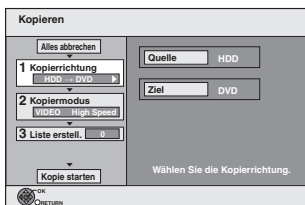

- Wenn Sie die Liste nicht ändern möchten, drücken Sie mehrmals [▼] (⇒ Schritt 7).

4 Stellen Sie die Kopierrichtung ein.

- Wenn Sie die Kopierrichtung nicht ändern möchten, drücken Sie [▼] (⇒ Schritt 5).
- ① Wählen Sie mit [▲, ▼] die Option "Kopierrichtung", und drücken Sie [▶].
- ② Wählen Sie mit [▲, ▼] die Option "Quelle", und drücken Sie [OK].
- ③ Drücken Sie [▲, ▼] um das Laufwerk zu wählen und drücken Sie [OK].
Wenn Sie "HDD" auswählen, wird "Ziel" automatisch auf "DVD" gestellt und umgekehrt.
- ④ Drücken [◀] zur Bestätigung.

5 Stellen Sie den Aufnahmemodus ein.

- Wenn Sie den Aufnahmemodus nicht ändern möchten, drücken Sie [▼] (⇒ Schritt 6).
- ① Wählen Sie mit [▲, ▼] die Option "Kopiermodus", und drücken Sie [▶].
- ② Wählen Sie mit [▲, ▼] die Option "Aufnahmemodus", und drücken Sie [OK].
- ③ Wählen Sie mit [▲, ▼] den Modus aus, und drücken Sie [OK].
- ④ Drücken [◀] zur Bestätigung.

6 Tragen Sie die zu kopierenden Titel und Playlists ein.

- Wenn Sie eine Liste unverändert kopieren möchten (⇒ Schritt 7).
- ① Wählen Sie mit [▲, ▼] die Option "Liste erstellen.", und drücken Sie [▶].

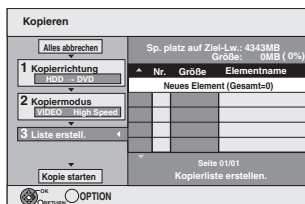

- ② Wählen Sie mit [▲, ▼] die Option "Neues Element", und drücken Sie [OK].
- ③ Drücken Sie die Taste "Rot" um "VIDEO" zu wählen oder drücken Sie die Taste "Grün" um "Playlists" zu wählen.



- ④ Wählen Sie mit [▲, ▼, ◀, ▶] den Titel oder die Playlist aus, und drücken Sie [■].
Eine Kontrollmarke wird angezeigt. Wiederholen Sie diesen Schritt bis Sie alle notwendigen Elemente gewählt haben.
• Drücken Sie [■] erneut, wenn Sie abbrechen möchten.

- Die Elemente werden in der Reihenfolge der Kopierliste kopiert. Wenn Sie die Reihenfolge bestimmen möchten, wählen sie jedes Element einzeln.
- Wenn Sie zwischen den Registern "VIDEO" und "Playlists" umschalten, wird das Aktivierungszeichen entfernt.
- Beim Kopieren einer Disc im Modus High-Speed,

-R -R DL -RW(V) : können nur Elemente mit "▶▶▶" oder "▶▶▶|" registriert werden.

+R +R DL +RW : können nur Elemente mit "▶▶▶" registriert werden.

- So zeigen Sie andere Seiten an (⇒ unten)

⑤ Drücken Sie [OK].

- So bearbeiten Sie die Kopierliste (⇒ 50)

Der Kopiervorgang kann nicht gestartet werden, wenn "Größe" (⇒ 50) größer als 100 % ist (Wert für "Sp.platz auf Ziel-Lw." ist nicht groß genug).

⑥ Drücken [◀] zur Bestätigung.

7 Wählen Sie mit [▲, ▼] die Option "Kopie starten", und drücken Sie [OK].

Beim Kopieren von Titeln im Hochgeschwindigkeitsmodus auf eine für Aufnahmen im Hochgeschwindigkeitsmodus kompatible DVD-RAM 5X, DVD-R 8X, +R 8X oder +RW 4X ist die Lautstärke der sich drehenden Disc höher als üblich.

Wenn Sie das Kopieren leiser ausführen möchten, wählen Sie "Normal (Leise)" in "DVD-Geschw. bei High-Speed-Kop" im Menü "Setup" (⇒ 62).

8 Wählen Sie mit [◀, ▶] die Option "Ja", und drücken Sie [OK], um den Kopiervorgang zu starten.

HDD → -R +R DL -RW(V) +R +R DL
 Wählen Sie mit [◀, ▶] die Option "Kopier.&Finalisier." oder "Nur Kopieren", und drücken Sie [OK].

- Wenn "Kopier.&Finalisier." ausgewählt ist
Sie können nach der Finalisierung nur noch wiedergegeben werden, auch auf anderen DVD-Geräten. Weitere Aufnahmen oder Editierungen sind nicht möglich.

So zeigen Sie andere Seiten an

Wählen Sie mit [▲, ▼, ◀, ▶] die Option "Vorherige" oder "Nächste", und drücken Sie [OK].

- Auch mit [◀◀, ▶▶] können Sie eine andere Seite wählen.

So stoppen Sie den Kopiervorgang

Halten Sie [RETURN] drei Sekunden lang gedrückt. (Das Stoppen während der Finalisierung ist nicht möglich.)

Beim Kopieren mit hoher Geschwindigkeit

Alle Titel, die zum Zeitpunkt des Abbruchs vollständig kopiert waren, werden kopiert.

Beim Kopieren mit normaler Geschwindigkeit

Kopiert bis zum Zeitpunkt des Abbruchs. Titeln, die nur die einmalige Aufzeichnung erlauben, werden nur dann auf die Disc kopiert, wenn sie zum Zeitpunkt des Abbruchs vollständig kopiert waren. Titel, bei denen der Abbruch in den laufenden Kopiervorgang fällt, werden nicht kopiert und verbleiben auf der Festplatte.

- **-R DL +R DL** Wird der Kopiervorgang während des temporären Kopierens auf Festplatte abgebrochen, wird nichts kopiert. Wird der Kopiervorgang jedoch während des Kopierens von Festplatte auf Disc abgebrochen, werden nur die bis dahin kopierten Titel kopiert.

Auch wenn der Titel nicht auf die DVD-R, DVD-R DL, DVD-RW (DVD-Video-Format), +R, +R DL oder +RW kopiert wurde, verringert sich die Restkapazität der Disc.

So kehren Sie zum vorhergehenden Bildschirm zurück

Drücken Sie [RETURN].

Aufnehmen und Wiedergeben während des Kopiervorgangs

Während des Hochgeschwindigkeitskopiervorgangs können Sie Aufnahmen oder Wiedergaben mit der Festplatte durchführen. (Nur beim Hochgeschwindigkeitskopieren ohne Finalisierung)

- Standbilder und Musik auf der Festplatte kann nicht wiedergegeben werden.

Drücken Sie [OK], um die Bildschirmanzeige auszublenden.

- So verfolgen Sie den Fortschritt des aktuellen Vorgangs
Drücken Sie [STATUS].

Hinweis

- Während des Kopiervorgangs erfolgt die Timer-Aufnahme unabhängig vom gewählten Aufnahmelauferwerk stets auf die Festplatte. (Nur beim Hochgeschwindigkeitskopieren ohne Finalisierung)

KOPIER Navigator/Symbole und Funktionen der Kopierliste

KOPIER Navigator/Kopierlisten-Anzeigen

- Titel und Playlists, die im Hochgeschwindigkeitsmodus auf DVD-R, DVD-R DL, DVD-RW (DVD-Video-Format), +R, +R DL und +RW kopiert werden können
- Titel und Playlists, die im Hochgeschwindigkeitsmodus auf DVD-R, DVD-R DL, DVD-RW (DVD-Videoformat) kopiert werden können (Titel und Playlists können jedoch nicht im Hochgeschwindigkeitsmodus auf +R, +R DL, +RW) kopiert werden
+R DL wird angezeigt, aber der Kopiervorgang kann nicht durchgeführt werden.
- Titel, die nur ein "einmaliges Aufnehmen" erlauben restriction (⇒ 21, Bei der Aufnahme von Sendungen "einmaliges Aufnehmen")
- Titel, die nach dem Kopieren von der Festplatte gelöscht werden, weil sie nur ein "einmaliges Aufnehmen" erlauben. (⇒ 21, Bei der Aufnahme von Sendungen "einmaliges Aufnehmen")
- Titel oder Playliste enthält Standbild(er)
• Standbilder können nicht kopiert werden.
- (NTSC) Der Titel oder die Playliste wurde mit einem anderen Codiersystem als dem momentan am Gerät gewählten TV-System aufgenommen.
- (PAL) • Titel und Playlists mit diesen Markierungen können nicht gewählt werden.

Datengröße der eingetragenen Positionen

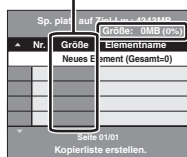

Größe:
Größe der auf dem Kopierziel aufgenommenen Daten
• Beim Kopieren mit Normalgeschwindigkeit ändert sich die Gesamtgröße der Daten je nach Aufnahmemodus.
• Die angezeigte Gesamtgröße der Daten ist unter Umständen größer als die Summe der Datengrößen aller eingetragenen Positionen, da auch Datenverwaltungsinformationen auf das Kopierziel geschrieben werden.

Eine DVD-R, DVD-R DL, DVD-RW (DVD-Video-Format), +R und +R DL kann nur auf anderen Playern wiedergegeben werden, wenn die Disc nach dem Kopieren finalisiert wurde.

So bearbeiten Sie die Kopierliste

Wählen Sie das Element in Schritt 6-⑤ (⇒ 49)

- ① Drücken Sie [OPTION].
- ② Wählen Sie mit [▲, ▼] den Vorgang aus, und drücken Sie [OK].

Alles löschen:

Alle in die Kopierliste eingetragenen Positionen werden gelöscht.

Wählen Sie mit [◀, ▶] die Option "Ja", und drücken Sie [OK].

Hinzufügen:

Der Kopierliste werden neue Positionen hinzugefügt.

- 1 Drücken Sie [▲, ▼, ◀, ▶] um das Stück oder die Wiedergabeliste zu wählen und drücken Sie [II].
Eine Kontrollmarke wird angezeigt. Wiederholen Sie diesen Schritt bis Sie alle notwendigen Elemente gewählt haben.
• Drücken Sie [II] erneut, wenn Sie abbrechen möchten.
- 2 Drücken Sie [OK].

Löschen:

Die gewählten Positionen werden gelöscht.

Wählen Sie mit [◀, ▶] die Option "Ja", und drücken Sie [OK].

Bewegen:

Die gewählten Positionen werden in der Kopierliste verschoben, oder ihre Reihenfolge wird geändert.

Wählen Sie mit [▲, ▼] das Ziel, und drücken Sie [OK].

So löschen Sie alle eingetragenen Kopiereinstellungen und -listen

Nach den Schritten 1 bis 3 (⇒ 49)

- 1 Wählen Sie mit [▲, ▼] die Option "Alles abbrechen", und drücken Sie [OK].
- 2 Wählen Sie mit [◀, ▶] die Option "Ja", und drücken Sie [OK].
- Die Einstellungen und Listen werden unter Umständen auch in folgenden Fällen gelöscht:
 - Wenn Sie einen Titel, ein Standbild usw. auf der Kopierquelle aufgenommen oder gelöscht haben.
 - Wenn das Gerät ausgeschaltet, die Lade geöffnet, die Kopierrichtung geändert wurde usw.

Kopieren einer finalisierten DVD-R, DVD-R DL, DVD-RW (DVD-Video-Format), +R oder +R DL

DVD-V → HDD

Sie können das Material einer finalisierten DVD-R, DVD-R DL, DVD-RW (DVD-Video-Format), +R oder +R DL auf die Festplatte kopieren und erneut editieren.

Während der Wiedergabe einer Disc wird das Material entsprechend der eingestellten Zeit auf die Festplatte kopiert.

- Wenn Sie während des Kopierens den Suchlauf-, den Bild-für-Bild-Suchlauf oder den Pausenmodus aktivieren, wird der Teil des Titels nicht richtig aufgenommen.
- Wenn die Option "Aufn. für High-Speed-Kopieren" (⇒ 62) aktiviert ist "Ein" und Sie kopieren, wird die Kopie in der im Menü "Setup" unter "Bildverhältnis für Aufnahme" (⇒ 62) ausgewählten Bildergröße erstellt.

Die Vorgänge und Bildschirmanzeigen während des Kopiervorgangs werden ebenfalls aufgenommen.

- Praktisch alle im Handel erhältlichen DVD-Video-Discs besitzen einen Kopierschutz und können nicht kopiert werden.
- Dies gilt unter anderem für: Video-CD-, Audio CD-Discs usw.

Vorbereitung

- Legen Sie die finalisierte Disc ein (⇒ 14).

Nach den Schritten 1 bis 5 ("Format" wird automatisch auf "DVD-Video" eingestellt) (⇒ 49, Kopieren mit Hilfe der Kopierliste—Fortg. Kopieren)

1 Stellen Sie die "Kopierzeit" ein.

- Wenn Sie die Einstellung nicht ändern (⇒ Schritt 2).

■ Einstellen des Geräts für das Kopieren zur festgelegten Zeit

- ① Wählen Sie mit [▲, ▼] die Option "Kopierzeit", und drücken Sie [▶].
- ② Wählen Sie mit [▲, ▼] die Option "Zeiteinstellung", und drücken Sie [OK].
- Einstellen des Geräts für das Kopieren des gesamten Disc-Materials
- ③ Wählen Sie mit [▲, ▼] die Option "Aus", und drücken Sie [OK].
- ④ Drücken [◀] zur Bestätigung.
Das Kopieren wird so lange fortgesetzt, bis kein ausreichender Aufnahmeplatz mehr auf der Festplatte vorhanden ist.
- Einstellen der Kopierzeit
- ③ Wählen Sie mit [▲, ▼] die Option "Ein", und drücken Sie [OK].
- ④ Wählen Sie mit [▲, ▼] die Option "Kopierzeit", und drücken Sie [OK].

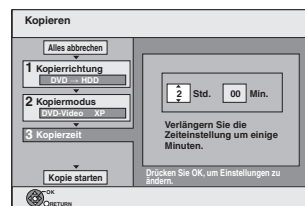

- ⑤ Drücken Sie [◀, ▶] um "Std." und "Min." zu wählen und drücken Sie [▲, ▼] um die Aufnahmezeit einzustellen.

- ⑥ Drücken Sie [OK].

- ⑦ Drücken [◀] zur Bestätigung.

Das Kopieren auf die Festplatte nimmt auch nach Beendigung der Wiedergabe noch eine gewisse Zeit in Anspruch.

- Geben Sie eine um einige Minuten längere Zeit ein, um die Verzögerung beim Starten der Wiedergabe zu kompensieren.
- Sie können die Aufnahmezeit auch mit den Zifferntasten einstellen.

2 Wählen Sie mit [▲, ▼] die Option "Kopie starten", und drücken Sie [OK].

Wählen Sie mit [◀, ▶] die Option "Ja", und drücken Sie [OK], um den Kopiervorgang zu starten.

Das Hauptmenü der Disc wird angezeigt.

- Wenn Sie beim Finalisieren der Disc (⇒ 60) im Menü "Auto-Play wählen" die Option "Titel 1" gewählt haben, beginnt die Disc-Wiedergabe automatisch mit Titel 1.

3 Wenn das Hauptmenü angezeigt wird Wählen Sie mit [▲, ▼, ◀, ▶] den zu kopierenden Titel, und drücken Sie [OK].

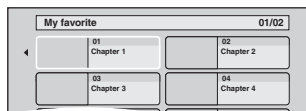

Während nun die Titel der Reihe nach wiedergegeben werden, werden alle Titel ab dem gewählten Titel bis zur eingestellten Zeit aufgenommen. (Am Wiedergabeende des letzten Disc-Titels wird das Hauptmenü aufgenommen, bis die eingestellte Zeit erreicht ist.)

So kehren Sie zum vorhergehenden Bildschirm zurück

Drücken Sie [RETURN].

So stoppen Sie den Kopiervorgang

Drücken Sie [■].

Zum Stoppen des Kopiervorgangs können Sie auch [RETURN] drei Sekunden lang gedrückt halten.

- Das Material wird bis zur betreffenden Stelle kopiert.

Hinweis

- Der rechts gezeigte Bildschirm wird am Anfang aufgezeichnet.
- Das Material wird als ein Titel aufgenommen, der sich vom Anfangs- bis zum Endpunkt des Kopiervorgangs erstreckt.
- Wenn die Wiedergabe nicht automatisch beginnt oder das Hauptmenü nicht automatisch angezeigt wird, drücken Sie zum Starten [▶] (PLAY).
- Die originale Bild- und Tonqualität wird beim Kopieren unter Umständen nicht ganz erreicht, selbst wenn es sich bei der Quelle um eine hochwertige Video/Audio-DVD handelt.
- Wenn Sie einen Titel von einer finalisierten DVD-RW (DVD-Video-Aufnahmeformat) kopieren möchten, erstellen Sie eine Kopierliste und kopieren anschließend. (➔ 49, Kopieren mit Hilfe der Kopierliste—Fortg. Kopieren).



HDD RAM USB

- Sie können keine Bilder von einer DVD-R, DVD-R DL oder CD-R/CD-RW kopieren.
- Von USB-Speichern kopierte Standbilder werden nach Aufnahmedatum auf der Festplatte oder DVD-RAM gruppiert.

Kopieren aller Standbilder von einem USB-Speicher—Alle Bilder kopieren

USB → HDD oder RAM

- 1 Im Stoppmodus
Stecken Sie den USB-Speicher ein (⇒ 14).

Das Hauptmenü wird automatisch angezeigt.

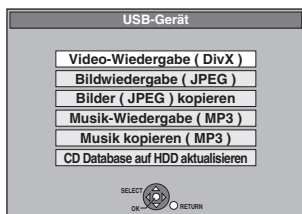

- 2 Wählen Sie mit [▲, ▼] die Option “Bilder (JPEG) kopieren”, und drücken Sie [OK].

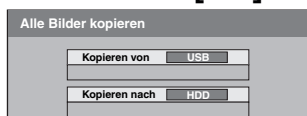

- 3 Wählen Sie mit [▲, ▼] die Option “Kopieren nach” und dann mit [◀, ▶] das Laufwerk.
- 4 Wählen Sie mit [▲, ▼, ▶, ▶] die Option “Kopieren”, und drücken Sie [OK].

So stoppen Sie den Kopiervorgang

Halten Sie [RETURN] drei Sekunden lang gedrückt.

So kehren Sie zum vorhergehenden Bildschirm zurück
Drücken Sie [RETURN].

Hinweis

- Die Ordnerstruktur des USB-Speichers kann sich von der des Kopierziels unterscheiden.
- Wenn der Platz auf dem Ziellaufwerk nicht ausreicht oder die Anzahl der zu kopierenden Dateien/Ordner das Maximum (⇒ 15) überschreitet, wird das Kopieren vorzeitig abgebrochen.
- Die Informationen über die Bilddrehung können nicht kopiert werden.

Kopieren mit Hilfe der Kopierliste

HDD RAM

- 1 Im Stoppmodus
Drücken Sie [FUNCTION MENU].
- 2 Wählen Sie mit [▲, ▼] die Option “Weit. Funktionen”, und drücken Sie [OK].
- 3 Wählen Sie mit [▲, ▼] die Option “Fortg. Kopieren”, und drücken Sie [OK].



- Wenn Sie die Liste nicht ändern möchten, drücken Sie mehrmals [▼] (⇒ Schritt 7).

- 4 Stellen Sie die Kopierrichtung ein.

- Wenn Sie die Kopierrichtung nicht ändern möchten, drücken Sie [▼] (⇒ Schritt 5).

- 1 Wählen Sie mit [▲, ▼] die Option “Kopierrichtung”, und drücken Sie [▶].
- 2 Wählen Sie mit [▲, ▼] die Option “Quelle”, und drücken Sie [OK].
- 3 Drücken Sie [▲, ▼] um das Laufwerk zu wählen und drücken Sie [OK].
- 4 Wählen Sie mit [▲, ▼] die Option “Ziel”, und drücken Sie [OK].
- 5 Drücken Sie [▲, ▼] um das Laufwerk zu wählen und drücken Sie [OK].
Das als Quelle verwendete Laufwerk kann gewählt werden.
- 6 Drücken [◀] zur Bestätigung.

- 5 Stellen Sie den Kopiermodus ein.

- Wenn Sie den Aufnahmemodus nicht ändern möchten, drücken Sie [▼] (⇒ Schritt 6).
- 1 Wählen Sie mit [▲, ▼] die Option “Kopiermodus”, und drücken Sie [▶].
 - 2 Wählen Sie mit [▲, ▼] die Option “Format”, und drücken Sie [OK].
 - 3 Wählen Sie mit [▲, ▼] die Option “BILD”, und drücken Sie [OK].
“Aufnahmemodus” wird automatisch auf “High Speed” eingestellt.
 - 4 Drücken [◀] zur Bestätigung.

6 Tragen Sie die Standbilder für das Kopieren ein.

- Wenn Sie eine Liste unverändert kopieren möchten (⇒ Schritt 7).

Sie können Standbilder oder Standbildordner eintragen.

- Standbilder und Ordner können nicht in dieselbe Liste eingetragen werden.

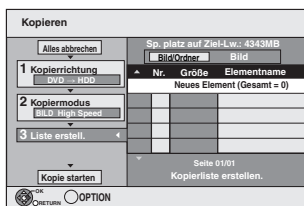

■ So tragen Sie einzelne Standbilder ein

- 1 Wählen Sie mit [▲, ▼] die Option "Liste erstellt.", und drücken Sie [▶].
- 2 Wählen Sie mit [▲, ▼] die Option "Neues Element", und drücken Sie [OK].
- 3 Drücken Sie [▲, ▼, ◀, ▶] um das Standbild zu wählen und drücken Sie [■].

Eine Kontrollmarke wird angezeigt. Wiederholen Sie diesen Schritt bis Sie alle notwendigen Elemente gewählt haben.

- Drücken Sie [■] erneut, wenn Sie abbrechen möchten.
- Die Elemente werden in der Reihenfolge der Kopierliste kopiert. Wenn Sie die Reihenfolge bestimmen möchten, wählen sie jedes Element einzeln.

- So zeigen Sie andere Seiten an (⇒ rechts)

- 4 Drücken Sie [OK].
- So bearbeiten Sie die Kopierliste (⇒ rechts)
- 5 Drücken [◀] zur Bestätigung.

■ So tragen Sie Ordner einzeln nacheinander ein

- 1 Wählen Sie mit [▲, ▼] die Option "Liste erstellt.", und drücken Sie [▶].
- 2 Wählen Sie mit [▲, ▼] die Option "Bild/Ordner", und drücken Sie [OK].



- 3 Wählen Sie mit [▲, ▼] die Option "Ordner", und drücken Sie [OK].
- 4 Wählen Sie mit [▲, ▼] die Option "Neues Element", und drücken Sie [OK].
- 5 Drücken Sie [▲, ▼] um den Ordner zu wählen und drücken Sie [■].

Eine Kontrollmarke wird angezeigt. Wiederholen Sie diesen Schritt bis Sie alle notwendigen Elemente gewählt haben.

- Drücken Sie [■] erneut, wenn Sie abbrechen möchten.
- Die Elemente werden in der Reihenfolge der Kopierliste kopiert. Wenn Sie die Reihenfolge bestimmen möchten, wählen sie jedes Element einzeln.

- So zeigen Sie andere Seiten an (⇒ rechts)

- 6 Drücken Sie [OK].
- So bearbeiten Sie die Kopierliste (⇒ rechts)
- 7 Drücken [◀] zur Bestätigung.

7 Wählen Sie mit [▲, ▼] die Option "Kopie starten", und drücken Sie [OK].

8 Wählen Sie mit [◀, ▶] die Option "Ja", und drücken Sie [OK], um den Kopiervorgang zu starten.

So stoppen Sie den Kopiervorgang

Halten Sie [RETURN] drei Sekunden lang gedrückt.

So kehren Sie zum vorhergehenden Bildschirm zurück

Drücken Sie [RETURN].

Hinweis

- Die Reihenfolge der Standbilder in der Kopierliste kann auf dem Kopierziel abweichen.
- Wenn der Zielfolder bereits Standbilder enthält, werden die neuen Standbilder nach den existierenden Standbildern aufgenommen.
- Wenn der Platz auf dem Ziellaufwerk nicht ausreicht oder die Anzahl der zu kopierenden Dateien/Ordner das Maximum (⇒ 15) überschreitet, wird das Kopieren vorzeitig abgebrochen.
- Die Informationen über die Bilddrehung können nicht kopiert werden.

So zeigen Sie andere Seiten an

Wählen Sie mit [▲, ▼, ◀, ▶] die Option "Vorherige" oder "Nächste", und drücken Sie [OK].

- Auch mit [◀◀, ▶▶] können Sie eine andere Seite wählen.

■ So bearbeiten Sie die Kopierliste

Wählen Sie das Element in Schritt 6–4 (für ein Standbild) oder 6–6 (für einen Ordner) (⇒ links)

- 1 Drücken Sie [OPTION].
- 2 Wählen Sie mit [▲, ▼] den Vorgang aus, und drücken Sie [OK].

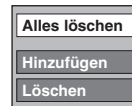

Alles löschen:

Alle in die Kopierliste eingetragenen Positionen werden gelöscht. Wählen Sie mit [◀, ▶] die Option "Ja", und drücken Sie [OK].

Hinzufügen:

Der Kopierliste werden neue Positionen hinzugefügt.

- 1 Drücken Sie [▲, ▼, ◀, ▶] um ein Standbild oder Ordner zu wählen und drücken Sie [■].
Eine Kontrollmarke wird angezeigt. Wiederholen Sie diesen Schritt bis Sie alle notwendigen Elemente gewählt haben.
• Drücken Sie [■] erneut, wenn Sie abbrechen möchten.
- 2 Drücken Sie [OK].

Löschen:

Die gewählten Positionen werden gelöscht.

Wählen Sie mit [◀, ▶] die Option "Ja", und drücken Sie [OK].

So löschen Sie alle eingetragenen Kopiereinstellungen und -listen

Nach den Schritten 1 bis 3 (⇒ 52, Kopieren mit Hilfe der Kopierliste)

- 1 Wählen Sie mit [▲, ▼] die Option "Alles abbrechen", und drücken Sie [OK].
- 2 Wählen Sie mit [◀, ▶] die Option "Ja", und drücken Sie [OK].
- Die Einstellungen und Listen werden unter Umständen auch in folgenden Fällen gelöscht:
 - Wenn Sie einen Titel oder ein Standbild auf der Kopierquelle aufgenommen oder gelöscht haben.
 - Wenn das Gerät ausgeschaltet, die Lade geöffnet, die Kopierrichtung geändert wurde usw.

Sie können in dieser Geräte-Festplatte zwei Formate für Musikdaten speichern.

Musik-CD (CD-DA)

Wenn Sie Musik-CDs kopieren, ermöglicht dieses Gerät den Zugang zu der internen Gracenote® Datenbank für Titelinformationen. Der Name des Albums, der Spur und des Künstlers werden automatisch zugewiesen, sodass Sie die Spur bei der Wiedergabe leicht finden können.

MP3

Sie können MP3 Dateien des USB-Speichers kopieren.

Über die Gracenote® Datenbank

Die Gracenote® Datenbank, die für die Suche und das Auffinden von CD Titelinformationen verwendet wird.

Wenn eine CD eingelegt wird oder das Aufnehmen von einer CD beginnt, sucht das Gerät automatisch nach Informationen über die eingelegte CD und erhält diese.

Die Gracenote® Datenbank wird zuvor in dem Gerät installiert, sodass Informationen über Titel und Künstler erhältlich sind. Bedenken Sie jedoch bitte, dass die neuesten CD Titel usw. noch nicht in der internen Datenbank registriert wurden. Dieses Gerät verfügt über eine interne Datenbank, die ungefähr 350.000 Albumtitel enthält. Sie können diese interne Datenbank aktualisieren (→ 55).

Wenn es CDs mit sehr ähnlichen Titelinformationen gibt, könnten falsche Titelinformationen erhalten werden. Wenn keine Titelvorschläge gefunden wurden, ist der Name des Stücks und der Künstlername leer. In diesen Fällen geben Sie die CD Titelinformationen nach abgeschlossener Aufnahme auf die Festplatte manuell eingeben.

Kopieren von Musik einer CD

CD → HDD

Alle Spuren auf der Musik CD (CD DA) werden auf die Festplatte aufgenommen. (Spur-von-Spur-Aufnahme nicht möglich.)

- Eine CD wird als ein Album auf die Festplatte aufgenommen.
- Klangqualität: LPCM
- Maximale Albenanzahl auf Festplatte: 300 (Je nach restlicher Kapazität)
Wenn Titel oder Standbilder aufgenommen werden, reduziert sich die Anzahl der Alben, die aufgenommen werden können.

Vorbereitung

Drücken Sie [DRIVE SELECT], um das DVD-Laufwerk zu wählen.

1 Legen Sie eine Musik CD ein.

Das Hauptmenü wird automatisch angezeigt.

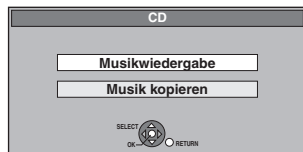

2 Wählen Sie mit [▲, ▼] die Option "Musik kopieren", und drücken Sie [OK].

Das Gerät greift auf die Gracenote® Datenbank zu und sucht nach den Titelinformationen.



Wenn die Suchergebnisse anzeigen, dass mehrere Titel gefunden wurden

Drücken Sie [▲, ▼], wählen den entsprechenden Titel aus, und drücken [OK].

3 Wählen Sie mit [◀, ▶] die Option "Kopieren", und drücken Sie [OK].

Die Aufnahme beginnt.

So stoppen Sie die Aufnahme

Halten Sie [RETURN] drei Sekunden lang gedrückt.

- Wenn die Aufnahme gelöscht wurde, werden keine Spuren auf die CD aufgenommen.

So kehren Sie zum vorhergehenden Bildschirm zurück

Drücken Sie [RETURN].

Hinweis

- Während der Aufnahme können keine weitere Operationen vorgenommen werden. Die Timer-Aufnahmen werden nicht fortgesetzt.
- Auf die Festplatte aufgenommene Spuren können nicht auf eine Disc, einen USB-Speicher oder eine SD-Karte übertragen werden.
- CDs, die SCMS (Serial Copy Management System) Einschränkungen besitzen, können nicht auf die Festplatte aufgenommen werden.

Musik eines USB-Speichers kopieren

USB → HDD

Sie können auf USB-Speichergeräte aufgenommene MP3 Dateien mit Datei oder Ordner auf die Festplatte kopieren.

- Ein Ordner wird als eine Gruppe auf die Festplatte aufgenommen.
- Die maximale Anzahl von Gruppen auf der Festplatte: 300
Die maximale Anzahl von Stücken auf der Festplatte: 3000 (Hängt von der verbleibenden Kapazität ab.)
Wenn Titel oder Standbilder aufgenommen werden, reduziert sich die Anzahl der Gruppen, die aufgenommen werden können.

1

Im Stoppmodus

Stecken Sie den USB-Speicher ein (→ 14).

Das Hauptmenü wird automatisch angezeigt.

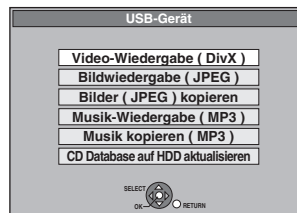

2

Wählen Sie mit [▲, ▼] die Option "Musik kopieren (MP3)", und drücken Sie [OK].

"Kopierrichtung" und "Kopiermodus" werden automatisch auf "USB→HDD" beziehungsweise auf "MUSIK High Speed" eingestellt.

3

Tragen Sie die MP3 Dateien für das Kopieren ein.

- Wenn Sie eine Liste unverändert kopieren möchten (→ Schritt 4).

Sie können MP3 Dateien oder MP3 Dateiordner eintragen.

- MP3 Dateien und Ordner können nicht in dieselbe Liste eingetragen werden.

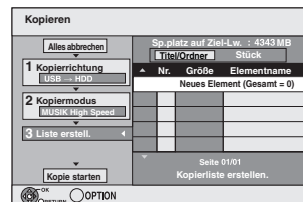

■ So tragen Sie einzelne MP3 Dateien ein

- 1 Wählen Sie mit [▲, ▼] die Option "Liste erstell.", und drücken Sie [▶].
- 2 Wählen Sie mit [▲, ▼] die Option "Neues Element", und drücken Sie [OK].
- 3 Drücken Sie [▲, ▼] um den Ordner zu wählen und drücken Sie [OK].
- 4 Drücken Sie [▲, ▼] um die MP3 Datei zu wählen und drücken Sie [III].

Eine Kontrollmarke wird angezeigt. Wiederholen Sie diesen Schritt bis Sie alle notwendigen Elemente gewählt haben.

- Drücken Sie [III] erneut, wenn Sie abbrechen möchten.
- Die Elemente werden in der Reihenfolge der Kopierliste kopiert. Wenn Sie die Reihenfolge bestimmen möchten, wählen sie jedes Element einzeln.

- 5 Drücken Sie [OK].

• So bearbeiten Sie die Kopierliste (→ 55)

- 6 Drücken [◀] zur Bestätigung.

■ So tragen Sie Ordner einzeln nacheinander ein

- ① Wählen Sie mit [▲, ▼] die Option "Liste erstell.", und drücken Sie [▶].
- ② Wählen Sie mit [▲, ▼] die Option "Titel/Ordner", und drücken Sie [OK].



- ③ Wählen Sie mit [▲, ▼] die Option "Ordner", und drücken Sie [OK].
- ④ Wählen Sie mit [▲, ▼] die Option "Neues Element", und drücken Sie [OK].
- ⑤ Drücken Sie [▲, ▼] um den Ordner zu wählen und drücken Sie [■].

Eine Kontrollmarke wird angezeigt. Wiederholen Sie diesen Schritt bis Sie alle notwendigen Elemente gewählt haben.

- Drücken Sie [■] erneut, wenn Sie abbrechen möchten.
- Die Elemente werden in der Reihenfolge der Kopierliste kopiert. Wenn Sie die Reihenfolge bestimmen möchten, wählen sie jedes Element einzeln.

- ⑥ Drücken Sie [OK].
 - So bearbeiten Sie die Kopierliste (⇒ unten)
- ⑦ Drücken [◀] zur Bestätigung.

4 Wählen Sie mit [▲, ▼] die Option "Kopie starten", und drücken Sie [OK].

- Nur einzelne Dateien

Um einen bestehenden Ordner als Kopierziel anzugeben.

- ① Wählen Sie mit [▲, ▼] die Option "Ordner", und drücken Sie [OK].
- ② Drücken Sie [▲, ▼] um den Ordner zu wählen und drücken Sie [OK].

Um einen neuen Ordner als Kopierziel zu erstellen.

- ① Wählen Sie mit [◀, ▶] die Option "Ja", und drücken Sie [OK].
- ② Geben Sie den Ordnernamen ein (⇒ 46, Eingeben von Text).

5 Wählen Sie mit [◀, ▶] die Option "Ja", und drücken Sie [OK], um den Kopiervorgang zu starten.

So stoppen Sie den Kopiervorgang

Halten Sie [RETURN] drei Sekunden lang gedrückt.

So kehren Sie zum vorhergehenden Bildschirm zurück

Drücken Sie [RETURN].

Hinweis

- Die Reihenfolge der MP3 Dateien in der Kopierliste kann auf dem Kopierziel abweichen.
- Wenn der Ziellordner bereits MP3 Dateien enthält, werden die neuen MP3 Dateien nach den existierenden MP3 Dateien aufgenommen.

■ So bearbeiten Sie die Kopierliste

Wählen Sie die Position in Schritt 3–⑤ (für eine MP3 Datei) (⇒ 54, Musik eines USB-Speichers kopieren) oder 3–⑥ (für einen Ordner) (⇒ oben).

- ① Drücken Sie [OPTION].
- ② Wählen Sie mit [▲, ▼] den Vorgang aus, und drücken Sie [OK].



Alles löschen:

Alle in die Kopierliste eingetragenen Positionen werden gelöscht. Wählen Sie mit [◀, ▶] die Option "Ja", und drücken Sie [OK].

Hinzufügen:

Der Kopierliste werden neue Positionen hinzugefügt.

- 1 Drücken Sie [▲, ▼] um eine MP3 Datei oder einen Ordner zu wählen und drücken Sie [■].
Eine Kontrollmarke wird angezeigt. Wiederholen Sie diesen Schritt bis Sie alle notwendigen Elemente gewählt haben.
 - Drücken Sie [■] erneut, wenn Sie abbrechen möchten.
- 2 Drücken Sie [OK].

Löschen:

Die gewählten Positionen werden gelöscht.

Wählen Sie mit [◀, ▶] die Option "Ja", und drücken Sie [OK].

So löschen Sie alle eingetragenen Kopiereinstellungen und -listen

Nach den Schritten 1 bis 2 (⇒ 54, Musik eines USB-Speichers kopieren)

- 1 Wählen Sie mit [▲, ▼] die Option "Alles abbrechen", und drücken Sie [OK].
 - 2 Wählen Sie mit [◀, ▶] die Option "Ja", und drücken Sie [OK].
- Die Einstellungen und Listen werden unter Umständen auch in folgenden Fällen gelöscht:
 - Wenn Sie eine Datei auf der Kopierquelle aufgenommen oder gelöscht haben.
 - Wenn das Gerät ausgeschaltet, der USB-Speicher herausgenommen, die Lade geöffnet, die Kopierrichtung geändert wurde usw.

Hinweis

- Wenn der Platz auf dem Ziellaufwerk nicht ausreicht oder die Anzahl der zu kopierenden Dateien/Ordner das Maximum (⇒ 15) überschreitet, wird das Kopieren vorzeitig abgebrochen.

So aktualisieren Sie die Gracenote® Datenbank

Zum Aktualisieren der Datenbank mit Information über CDs, die vor kurzem erschienen sind, folgen Sie den unten stehenden Anweisungen.

■ Vorbereiten der Aktualisierungsdaten

- 1 Besuchen Sie die folgende Website.
<http://panasonic.net/pavc/support/gn/>
- 2 Laden Sie die Daten auf Ihren USB-Speicher herunter.
 - Ein USB-Speicher mit 1 GB oder größer ist erforderlich.
 - Für weitere Informationen siehe Anweisungen auf der Website.

■ Aktualisieren der Datenbank auf diesem Gerät

- 3 Schalten Sie das Gerät ein.
- 4 Stecken Sie den USB-Speicher ein (⇒ 14).
Das Hauptmenü wird automatisch angezeigt.

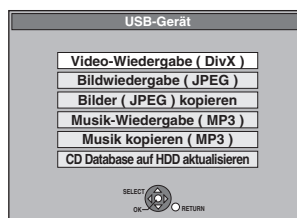

- 5 Wählen Sie mit [▲, ▼] die Option "CD Database auf HDD aktualisieren", und drücken Sie [OK].
- 6 Wählen Sie mit [◀, ▶] die Option "Aktualisieren", und drücken Sie [OK].
 - Die Aktualisierung benötigt bis zu 20 Minuten.
 - Ziehen Sie während des Downloads nicht das Netzkabel ab und entfernen Sie nicht den USB-Speicher.
 - Nach dem Start können Sie die Aktualisierung nicht löschen.
- Nach Ende der Aktualisierung wird eine Meldung angezeigt.
- 7 Drücken Sie [OK].

Hinweis

- Die Timer-Aufnahmen starten nicht während der Aktualisierung.
- Die Aktualisierung überschreibt die interne Datenbank, ganz gleich ob der USB-Speicher aktuell ist oder nicht. Stellen Sie sicher, dass Sie die aktuellste Version von der Webseite herunterladen.
- Einige CD-Titelinformationen der in der Datenbank könnten nach der Aktualisierung gelöscht werden.
- Wenn der CD-Titelinformation der CD nicht in der Datenbank gespeichert ist wird nach der Kopie der CD auf die Festplatte kein Name zugeordnet. Auch wenn die CD-Titelinformation dieser CD später in der Datenbank aktualisiert wurde, wird die Information über Stück/Album der bereits auf der Festplatte existierenden Kopie nicht hinzugefügt. (Die Namen bleiben leer.)
- Abhängig von Panasonic oder Gracenote, kann die Aktualisierung der Gracenote® Datenbank und deren Verfügbarkeit im Web ohne Vorankündigung unterbrochen werden.

Bildschirmmenüs

Allgemeine Bedienung

1 Drücken Sie [DISPLAY].

Disc	Audiospur	1	DD Digital	2/0 ch
Play	Untertitel		Aus	
Video	Audio-Kanal		L R	
Audio				
Sonstige				
	Menü	Position	Einstellung	

- Je nach Zustand des Geräts (Wiedergabe, Stopp usw.) und Disc-Material können bestimmte Positionen nicht ausgewählt oder geändert werden.

2 Wählen Sie mit [▲, ▼] das Menü aus, und drücken Sie [▶].

3 Wählen Sie mit [▲, ▼] die Position aus, und drücken Sie [▶].

4 Wählen Sie mit [▲, ▼] die Einstellung aus.

- Einige Positionen können durch Drücken von [OK] geändert werden.

So schließen Sie die Bildschirmmenüs

Drücken Sie [DISPLAY].

Menü "Disc"—Einstellen des Disc-Materials

Audiospur*

HDD RAM -R -R DL -RW(V) +R +R DL +RW -RW(VR)

Die Audioattribute der Disc werden angezeigt.

DVD-V

Wählen Sie den Ton und die Sprache (⇒ unten, Tonzuweisung, Sprache).

VCD (SVCD) und DivX

Wählen Sie die Nummer der Tonspur.

- Die Nummern werden auch angezeigt, wenn es nur einen Audiotyp gibt.

Untertitel*

DVD-V

Schalten Sie den Untertitel ein/aus und wählen Sie die Sprache(⇒ unten, Sprache).

HDD RAM -R -R DL -RW(V) +R +R DL +RW -RW(VR) (Nur für Discs, die Untertitelinformation ein/aus enthalten)

Schalten Sie den Untertitel ein/aus.

- Die Untertitelinformation ein/aus kann nicht mit Hilfe dieses Geräts aufgenommen werden.

VCD (SVCD) und DivX

Schalten Sie den Untertitel ein/aus und wählen Sie die Untertitelzahl.

- Die Untertitelzahlen werden auch dann angezeigt, wenn keine mehrfachen Untertitel bestehen.

Blickwinkel* **DVD-V**

Ändern Sie die Nummer, um einen Winkel auszuwählen.

Audio-Kanal **HDD RAM -RW(VR) VCD** und DivX

(⇒ 30, Umschalten des Tons während der Wiedergabe)

Quelle wählen (DivX)

• Automatisch:

Das Konstruktionsverfahren des DivX-Inhaltes wird automatisch unterschieden und ausgegeben.

• Interlace:

Wählen Sie diese Einstellung, wenn der Disc-Inhalt mit Hilfe von Interlace aufgenommen worden ist.

• Progressiv:

Wählen Sie diese Einstellung, wenn der Disc-Inhalt mit Hilfe von Progressive aufgenommen worden ist.

PBC (Wiedergabesteuerung ⇒ 82) **VCD**

Zeigt an, ob die Menüwiedergabe (Wiedergabesteuerung) ein- oder ausgeschaltet ist.

* Bei einigen Discs können Sie Änderungen nur über die Menüs der Disc vornehmen (⇒ 17).

- Die Anzeige ändert sich entsprechend des Disc-Materials. Änderungen können nur vorgenommen werden, wenn eine Aufnahme vorhanden ist.

Tonzuweisung

LPCM/DD Digital/DTS/MPEG:

Signaltyp

k (kHz):

Abtastfrequenz

b (Bit):

Anzahl der Bits

ch (Kanal):

Anzahl der Kanäle

Sprache

ENG: Englisch	DAN: Dänisch	THA: Thailändisch
FRA: Französisch	POR: Portugiesisch	POL: Polnisch
DEU: Deutsch	RUS: Russisch	CES: Tschechisch
ITA: Italienisch	JPN: Japanisch	SLK: Slowakisch
ESP: Spanisch	CHI: Chinesisch	HUN: Ungarisch
NLD: Niederländisch	KOR: Koreanisch	FIN: Finnisch
SVE: Schwedisch	MAL: Malaiisch	*: Sonstige
NOR: Norwegisch	VIE: Vietnamesisch	

Menü "Play"—Ändern der Wiedergabereihenfolge

Diese Funktion steht nur zur Verfügung, wenn die verstrichene Spielzeit angezeigt wird. Wählen Sie die Position, deren Wiedergabe wiederholt werden soll. Die wählbaren Positionen variieren je nach Disc.

Endlos-Play

- Alle CD VCD
- Kapitel HDD RAM -R -R DL -RW(V) +R +R DL +RW DVD-V +RW DVD-V -RW(VR)
- Gruppe MP3 (außer USB)
- PL (Playliste) HDD RAM -RW(VR)
- Titel HDD RAM -R -R DL -RW(V) +R +R DL +RW DVD-V +RW DVD-V -RW(VR)
- Stück CD VCD und MP3 (außer USB)

Zum Ausschalten dieser Funktion wählen Sie "Aus".

Menü "Video"—Ändern der Bildqualität

Bildschärfe

Reduziert Rauschen und Bildbeeinträchtigungen.

Progressiv* (⇒ 82)

Für ein Progressive-Ausgangssignal auf "Ein" schalten. Bei einem horizontal gespreizten Bild auf "Aus" schalten.

Transfer-Mod.* [Wenn "Progressiv" (⇒ oben) auf "Ein" gestellt ist.]

Zur Wahl der Umwandlungsmethode für die Progressive-Ausgabe je nach wiedergegebenem Titel (⇒ 81, Film und Video).

Bei einem PAL-Ausgangssignal (Wenn die Lade geöffnet wird, kehrt die Einstellung zu "Auto" zurück.)

- **Auto:** Erkennt automatisch den Film- und Videoinhalt und konvertiert diesen entsprechend.
- **Video:** Wenn Sie diese Einstellung bei der Verwendung von "Auto" wählen, ist der Inhalt verzerrt.
- **Film:** Wählen Sie diese Einstellung, wenn die Ränder des Films rau oder uneben sind während "Auto" ausgewählt ist. Wenn das Video verzerrt ist, wie in der Illustration rechts gezeigt, dann wählen Sie dennoch "Auto".

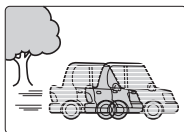

Bei einem NTSC-Ausgangssignal

- **Auto1 (normal):** Erkennt automatisch den Film- und Videoinhalt und konvertiert diesen entsprechend.
- **Auto2:** In Ergänzung zu "Auto1" wird bei dieser Einstellung automatisch der Film Inhalt mit verschiedenen
- **Video:** Bildwiederholgeschwindigkeiten erkannt und entsprechend konvertiert. Wenn Sie diese Einstellung bei der Verwendung von "Auto1" und "Auto2" wählen, ist der Inhalt verzerrt.

NR-Eingang (Nur wenn AV1, AV2, AV3 oder DV gewählt ist)

Reduziert beim Kopieren das Rauschen des Videobandes.

- **Automatisch:** Die Rauschreduzierung funktioniert nur bei Bildern von einem Videoband.
- **Ein:** Die Rauschreduzierung funktioniert nur für den Videoeingang.
- **Aus:** Die Rauschreduzierung ist ausgeschaltet. Das Eingangssignal kann unverändert aufgenommen werden.

* Nur wenn "Progressiv" im Menü "Setup" auf "Ein" gestellt ist (⇒ 64).

Menü "Audio"—Ändern des Toneffekts

V.S.S.

HDD RAM -R -R DL -RW(V) +R +R DL +RW DVD-V -RW(VR)
(Dolby Digital, MPEG, nur 2 Kanäle oder mehr)

Ermöglicht einen Surround-ähnlichen Effekt mit nur zwei Frontlautsprechern.

- Wenn es zu Verzerrungen kommt, schalten Sie V.S.S. aus. (Überprüfen Sie die Surround-Funktion am angeschlossenen Gerät.)
- V.S.S. funktioniert nicht bei Zweikanalton-Aufnahmen.

Dialog-Anhebung

HDD RAM -R -R DL -RW(V) +R +R DL +RW DVD-V -RW(VR) und DivX
(Dolby Digital, nur 3 Kanäle oder mehr, einschließlich Center-Kanal)

Die Lautstärke des Center-Kanals wird angehoben, um Dialoge besser hören zu können.

Menü "Sonstige"—Ändern der Anzeigeposition

Position

- 1–5:
Je höher die Einstellung, desto weiter nach unten verschiebt sich das Bildschirmmenü.

Statusmeldungen

Drücken Sie [STATUS].

Die Anzeige ändert sich mit jedem Drücken der Taste.

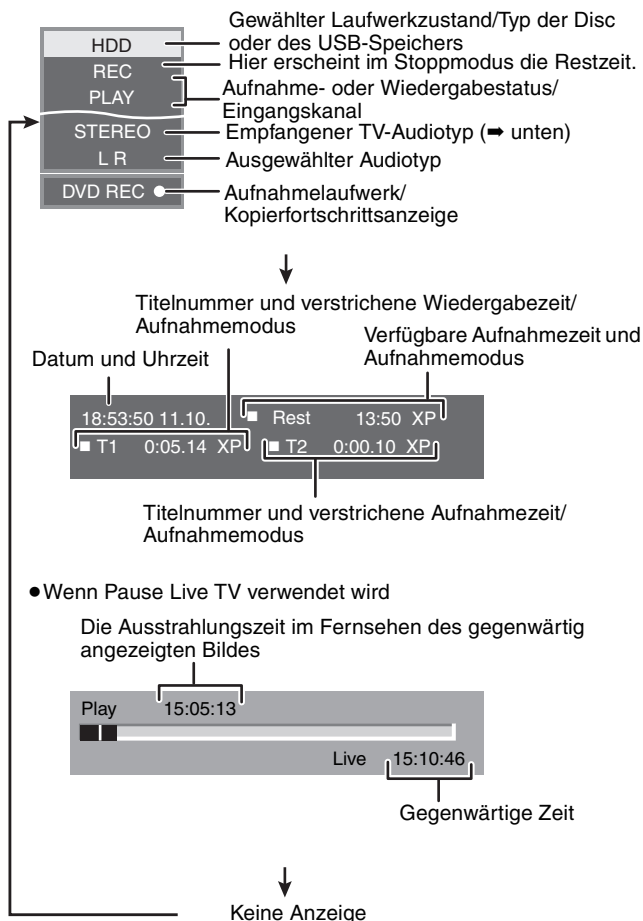

• TV-Audiotyp

- STEREO:** STEREO-Stereosendung
- M 1/M 2:** Zweikanalton-Sendung-Zweikanaltonsendung
- M 1:** Monosendung

HDD RAM -R -R DL -RW(V) +R +R DL +RW -RW(VR)

Allgemeine Bedienung

Vorbereitung

- Drücken Sie [DRIVE SELECT] um das Laufwerk zu wählen.

- 1 Im Stoppmodus
Drücken Sie [FUNCTION MENU].
- 2 Wählen Sie mit [▲, ▼] die Option “Weit. Funktionen”, und drücken Sie [OK].

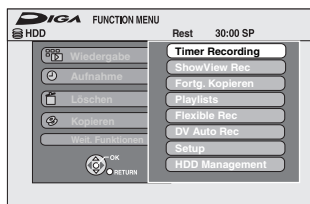

- 3 Wählen Sie mit [▲, ▼] die Option “HDD Management” oder “DVD Management” und drücken Sie [OK].
z.B.: **RAM**



- Wenn Sie die Festplatte ausgewählt haben, werden “Alle Titel löschen” und “HDD formatieren” angezeigt.

Einstellen des Löschschutzes

RAM

Vorbereitung

- Drücken Sie [DRIVE SELECT], um das DVD-Laufwerk zu wählen.

Nach den Schritten 1 bis 3 (⇒ links)

- 1 Wählen Sie mit [▲, ▼] die Option “Schreibschutz”, und drücken Sie [OK].
- 2 Wählen Sie mit [◀, ▶] die Option “Ja”, und drücken Sie [OK].

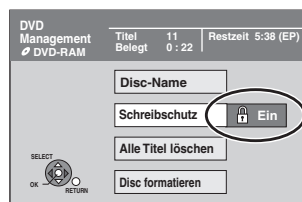

Ein verriegeltes Schlosssymbol bedeutet, dass die Disc schreibgeschützt ist.

So kehren Sie zum vorhergehenden Bildschirm zurück
Drücken Sie [RETURN].

So schließen Sie den Bildschirm
Drücken Sie [EXIT].

Löschschutz der Cartridge

Bei einer DVD-RAM mit Cartridge

- Wenn die Löschschutzlasche aktiviert ist, beginnt die Wiedergabe beim Einlegen automatisch.



Benennen einer Disc

RAM -R -R DL -RW(V) +R +R DL +RW

Sie können jeder Disc einen Namen zuweisen.

Vorbereitung

- Drücken Sie [DRIVE SELECT], um das DVD-Laufwerk zu wählen.
- **RAM** Schalten Sie den Löschschutz aus (⇒ oben, Einstellen des Löschschutzes).

Nach den Schritten 1 bis 3 (⇒ links)

- 1 Wählen Sie mit [▲, ▼] die Option “Disc-Name”, und drücken Sie [OK].

(⇒ 46, Eingeben von Text)

- Der Disc-Name wird im Fenster “DVD Management” angezeigt.
- **-R -R DL -RW(V) +R +R DL** Mit einer finalisierten Disc wird der Name auf dem “Hauptmenü” angezeigt.
- **+RW** Der Discname wird nur angezeigt, wenn die Disc auf einem anderen Gerät wiedergegeben wird nachdem ein Hauptmenü erstellt wurde.



So kehren Sie zum vorhergehenden Bildschirm zurück
Drücken Sie [RETURN].

So schließen Sie den Bildschirm
Drücken Sie [EXIT].

Löschen aller Titel und Playlisten—Alle Titel löschen

HDD **RAM**

Vorbereitung

- Drücken Sie [DRIVE SELECT], um die Festplatte oder das DVD-Laufwerk auszuwählen.
- **RAM** Schalten Sie den Speicherschutz aus (⇒ 58, Einstellen des Löschschatzes).

Nach den Schritten 1 bis 3 (⇒ 58, Allgemeine Bedienung)

- 1 Wählen Sie mit [▲, ▼] die Option “Alle Titel löschen”, und drücken Sie [OK].
- 2 Wählen Sie mit [◀, ▶] die Option “Ja”, und drücken Sie [OK].
- 3 Wählen Sie mit [◀, ▶] die Option “Start”, und drücken Sie [OK].
Nach Ende des Vorgangs wird eine Meldung angezeigt.
- 4 Drücken Sie [OK].

So kehren Sie zum vorhergehenden Bildschirm zurück
Drücken Sie [RETURN].

So schließen Sie den Bildschirm
Drücken Sie [EXIT].

Hinweis

- **Gelöschtes Material ist verloren und kann nicht wiederhergestellt werden.** Bevor Sie fortfahren, vergewissern Sie sich, dass Sie das Material nicht mehr benötigen.
- Durch das Löschen aller Videotitel werden auch alle Playlisten gelöscht.
- Standbilddaten (JPEG), Musikdaten und Computer-Daten können nicht gelöscht werden.
- Die LösCHFunktion ist nicht verfügbar, wenn ein oder mehrere Titel geschützt sind.

Den gesamten Inhalt löschen—Format

HDD **RAM** **-RW(V)** **+RW** **-RW(VR)**

+R **+R DL** (Nur neue Disc)

Vorbereitung

- Drücken Sie [DRIVE SELECT], um die Festplatte oder das DVD-Laufwerk auszuwählen.
- **RAM** Schalten Sie den Speicherschutz aus (⇒ 58, Einstellen des Löschschatzes).

Hinweis

Beim Formatieren werden alle Daten (einschließlich der Computer-Daten) gelöscht und können nicht wiederhergestellt werden. Vergewissern Sie sich, dass Sie die Daten nicht mehr benötigen. Beim Formatieren einer Disc werden die Daten auch dann gelöscht, wenn der Löschschatz aktiviert ist.

Nach den Schritten 1 bis 3 (⇒ 58, Allgemeine Bedienung)

- 1 Wählen Sie mit [▲, ▼] die Option “HDD formatieren” oder “Disc formatieren”, und drücken Sie [OK].
- 2 Wählen Sie mit [◀, ▶] die Option “Ja”, und drücken Sie [OK].
- 3 Wählen Sie mit [◀, ▶] die Option “Start”, und drücken Sie [OK].
Nach Ende der Formatierung wird eine Meldung angezeigt.
- 4 Drücken Sie [OK].

Hinweis

- Die Formatierung ist normalerweise nach wenigen Minuten beendet, kann aber unter Umständen bis zu 70 Minuten dauern (**RAM**).
- **Trennen Sie während der Formatierung nicht das Netzkabel ab.** Die Disc wird dadurch unbrauchbar.

Hinweis

- Eine in diesem Gerät formatierte Disc kann unter Umständen nicht in anderen Geräten verwendet werden.
- **-R** **-R DL** **CD** können nicht formatiert werden.
- DVD-RWs können Sie mit diesem Gerät nur im DVD-Video-Format formatieren.

So stoppen Sie die Formatierung **RAM**

Drücken Sie [RETURN].

- Sie können die Formatierung abbrechen, wenn sie länger als zwei Minuten dauert. In diesem Fall müssen Sie die Disc neu formatieren.

So kehren Sie zum vorhergehenden Bildschirm zurück
Drücken Sie [RETURN].

So schließen Sie den Bildschirm
Drücken Sie [EXIT].

Auswählen des Hintergrundformats— Top Menu

-R -R DL -RW(V) +R +R DL +RW

Sie können den Hintergrund wählen, der nach dem Finalisieren als DVD-Video-Hauptmenü angezeigt wird. Top Menu erstellen (**+RW**).

Vorbereitung

Drücken Sie [DRIVE SELECT], um das DVD-Laufwerk zu wählen.

Nach den Schritten 1 bis 3 (⇒ 58, Allgemeine Bedienung)

- 1 Wählen Sie mit [**▲**, **▼**] die Option “Top Menu”, und drücken Sie [OK].
- 2 Wählen Sie mit [**▲**, **▼**, **◀**, **▶**] den Hintergrund, und drücken Sie [OK].

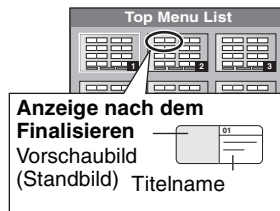

- Sie können die im Hauptmenü angezeigten Vorschaubilder ändern. (⇒ 41, Vorschau wechseln)

Auswählen, ob das Top Menu zuerst angezeigt werden soll—Auto-Play wählen

-R -R DL -RW(V) +R +R DL +RW

Sie können wählen, ob das Hauptmenü nach dem Finalisieren angezeigt wird.

Vorbereitung

Drücken Sie [DRIVE SELECT], um das DVD-Laufwerk zu wählen.

Nach den Schritten 1 bis 3 (⇒ 58, Allgemeine Bedienung)

- 1 Wählen Sie mit [**▲**, **▼**] die Option “Auto-Play wählen”, und drücken Sie [OK].
- 2 Wählen Sie mit [**▲**, **▼**] die Option “Top Menu” oder “Titel 1”, und drücken Sie [OK].

Top Menu: Zuerst wird das Hauptmenü angezeigt.
Titel 1: Das Disc-Material wird ohne Anzeige des Hauptmenüs wiedergegeben.

Ermöglichen der Wiedergabe von Discs auf anderen Geräten—Finalisierung

-R -R DL -RW(V) +R +R DL

Wählen Sie die gewünschten Optionen für “Top Menu” und “Auto-Play wählen” (⇒ oben), bevor Sie die Disc finalisieren.

Vorbereitung

Drücken Sie [DRIVE SELECT], um das DVD-Laufwerk zu wählen.

Nach den Schritten 1 bis 3 (⇒ 58, Allgemeine Bedienung)

- 1 Wählen Sie mit [**▲**, **▼**] die Option “Finalisierung”, und drücken Sie [OK].
- 2 Wählen Sie mit [**◀**, **▶**] die Option “Ja”, und drücken Sie [OK].
- 3 Wählen Sie mit [**◀**, **▶**] die Option “Start”, und drücken Sie [OK].

Nach Ende der Finalisierung wird eine Meldung angezeigt.

Hinweis

- Sie können die Finalisierung nicht abbrechen.
- Das Finalisierung dauert bis zu 15 Minuten.
(**-R DL +R DL** Das Finalisierung dauert bis zu 60 Minuten.)
- Trennen Sie während der Finalisierung nicht das Netzkabel ab. Die Disc wird dadurch unbrauchbar.

- 4 Drücken Sie [OK].

Hinweis

Das Finalisieren einer Hochgeschwindigkeitsaufnahme-kompatiblen Disc dauert unter Umständen länger als auf dem Bestätigungsschirm angezeigt wird (etwa viermal so lange).

Nach dem Finalisieren

- **-R -R DL +R +R DL** Die Disc kann nur wiedergegeben und nicht mehr beschrieben oder editiert werden.
- **-RW(V)** Obwohl beim Finalisieren eine Nur-Wiedergabe Disc entsteht, kann die Disc nach dem Formatieren (⇒ 59) wieder bespielt und editiert werden.
- Beim Kopieren mit hoher Geschwindigkeit werden die Kapitel übernommen.
- **-R -RW(V)** Die Titel werden in etwa fünf Minuten (**+R** 8 Minuten)* lange Kapitel unterteilt, wenn
 - sie direkt auf eine Disc aufgenommen wurden.
 - sie nicht im Hochgeschwindigkeitsmodus, sondern in einem anderen Modus kopiert wurden. (außer **-R DL +R DL**)
 * Diese Zeit hängt wesentlich von der Art und dem Modus der Aufnahme ab.
- Bei der Wiedergabe entsteht zwischen den Titeln und Kapiteln eine Pause von mehreren Sekunden.

	Vor dem Finalisieren	Nach dem Finalisieren
Aufnehmen/Editieren/ Namenseingabe	○	–
Wiedergabe auf anderen Playern	–	○

- Sie können keine Discs finalisieren, die mit Geräten anderer Hersteller bespielt wurden.
- Wenn Sie eine mit einem anderen Panasonic-Gerät bespielte Disc mit diesem Gerät finalisieren, wird der als “Top Menu” festgelegte Hintergrund unter Umständen nicht angezeigt.
- Je nach Aufnahmestatus können mit diesem Gerät finalisierte Discs unter Umständen nicht mit anderen Playern wiedergegeben werden.

Weitere Informationen über DVDs erhalten Sie auf der Panasonic-Homepage.

<http://www.panasonic-europe.com>

Erstellen des Top Menu —Top Menu erstellen

+RW

+RW Discs enthalten keine Top Menu Daten. Top Menu ist eine geeignete Funktion. Wir empfehlen Ihnen, das Menü zu erstellen, bevor Sie eine +RW Disc auf einem anderen Gerät abspielen. Sie können das Top Menu nicht verwenden, um auf diesem Gerät zu abzuspielen.

Wählen Sie die gewünschten Optionen für “Top Menu” und “Auto-Play wählen” (⇒ links), bevor Sie das Hauptmenü erstellen.

Vorbereitung

Drücken Sie [DRIVE SELECT], um das DVD-Laufwerk zu wählen.

Nach den Schritten 1 bis 3 (⇒ 58, Allgemeine Bedienung)

- 1 Wählen Sie mit [**▲**, **▼**] die Option “Top Menu erstellen”, und drücken Sie [OK].
- 2 Wählen Sie mit [**◀**, **▶**] die Option “Ja”, und drücken Sie [OK].
- 3 Wählen Sie mit [**◀**, **▶**] die Option “Start”, und drücken Sie [OK].
Die Erstellung des Top Menus beginnt. Die Erstellung kann nicht annulliert werden.
Die Erstellung des Top Menus kann einige Minuten dauern.
- 4 Drücken Sie [OK].

Hinweis

- Sie können Discs aufnehmen oder bearbeiten nachdem Sie das Top Menu erstellt haben. Das erstellte Menü wird jedoch gelöscht, wenn Sie eine Disc aufnehmen oder bearbeiten. Erstellen Sie in solchen Fällen das Top Menu erneut, indem Sie “Top Menu erstellen” verwenden.

Sie kehren Sie zum vorhergehenden Bildschirm zurück
Drücken Sie [RETURN].

Sie schließen Sie den Bildschirm
Drücken Sie [EXIT].

Ändern der Geräteeinstellungen

Sie können die Geräteeinstellungen mit Hilfe des Setup Menüs ändern.

- Die Einstellungen bleiben erhalten, auch wenn Sie das Gerät auf Bereitschaft schalten.

Allgemeine Bedienung

- 1 Im Stoppmodus**
Drücken Sie [FUNCTION MENU].
- 2 Wählen Sie mit [▲, ▼] die Option “Weit. Funktionen”, und drücken Sie [OK].**
- 3 Wählen Sie mit [▲, ▼] die Option “Setup”, und drücken Sie [OK].**

Register Menüs Optionen

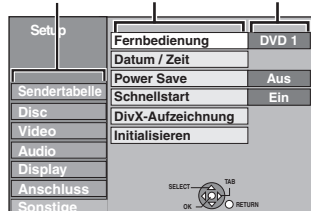

- 4 Wählen Sie mit [▲, ▼] das Register aus, und drücken Sie [▶].**
- 5 Wählen Sie mit [▲, ▼] das Menü aus, und drücken Sie [OK].**
- 6 Wählen Sie mit [▲, ▼] die Option aus, und drücken Sie [OK].**

So kehren Sie zum vorhergehenden Bildschirm zurück
Drücken Sie [RETURN].

So schließen Sie den Bildschirm
Drücken Sie [EXIT].

Sendertabelle

Manueller Suchlauf

Sie können Kanäle hinzufügen oder löschen und die Programmpositionen ändern.

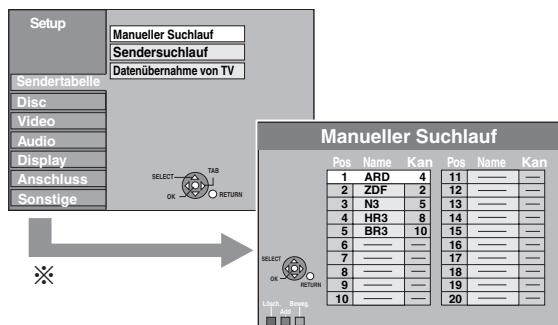

* Wenn der Bestätigungsbildschirm angezeigt wird, wählen Sie “Ja” und drücken [OK] zum Weitermachen.

So löschen Sie eine Programmposition

Wählen Sie mit [▲, ▼, ◀, ▶] eine Programmposition, und drücken Sie die “Rote” Taste.

So fügen Sie eine leere Programmposition hinzu

Wählen Sie mit [▲, ▼, ◀, ▶] eine Programmposition, und drücken Sie die “Grün” Taste.

So verschieben Sie einen Sender an eine andere Programmposition

① Wählen Sie mit [▲, ▼, ◀, ▶] eine Programmposition, und drücken Sie die “Gelb” Taste.

② Wählen Sie mit [▲, ▼, ◀, ▶] die neue Programmposition, die Sie dem Sender zuweisen möchten, und drücken Sie [OK].

Hinweis

- Wenn das Gerät sich automatisch mit der Funktion VIERA Link oder Q Link (➡ 8) einstellt, kann nur die Löschung der Programmposition vorgenommen werden.
- Wenn Sie die Programmposition des löschen, werden die GUIDE Plus+ Daten ebenfalls gelöscht.

So ändern Sie die Belegung einzelner Programmpositionen

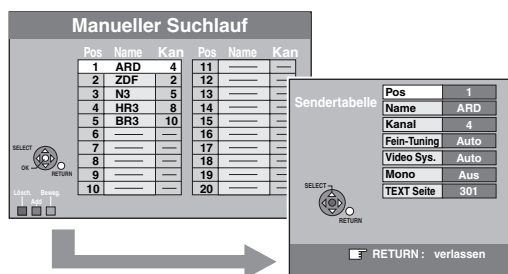

- ① Wählen Sie mit [▲, ▼, ◀, ▶] eine Programmposition, und drücken Sie [OK].
- ② Wählen Sie mit [▲, ▼] eine Position aus, und drücken Sie [▶].

Pos	So ändern Sie die Programmposition eines Senders Wählen Sie mit [▲, ▼] oder den Zifferntasten die gewünschte Programmposition, und anschließend [OK].
Name	So geben Sie den Namen eines Senders ein oder ändern ihn Geben Sie mit [▲, ▼, ◀, ▶] den Sendernamen ein, und drücken Sie [OK]. Wenn ein Leerzeichen in den Sendernamen eingefügt werden soll, wählen Sie das Leerzeichen zwischen “Z” und “*“.
Kanal	So geben Sie einen neuen Sender ein oder ändern die Kanalnummer eines bereits eingestellten Senders Geben Sie mit [▲, ▼] oder den Zifferntasten die Kanalnummer des gewünschten Senders ein. Warten Sie einen Moment, bis der Sender abgestimmt wurde. Drücken Sie anschließend [OK].
Fein-Tuning	So erzielen Sie die beste Abstimmung Stellen Sie den Sender mit [▲, ▼] optimal ein, und drücken Sie [OK]. • Drücken Sie [▶], um zur Einstellung “Auto” zurückzukehren.
Video Sys.	So wählen Sie das Videosystem Bei fehlenden Bildfarben schalten Sie mit [▲, ▼] auf “PAL” oder “SECAM” um und drücken [OK]. • Auto Das Gerät erkennt PAL- und SECAM-Signale selbsttätig. • PAL Zum Empfang von PAL-Signalen. • SECAM Zum Empfang von SECAM-Signalen.
Mono	So wählen Sie den Typ des aufzunehmenden Tons Wenn der Stereo-Ton aufgrund ungünstiger Empfangsbedingungen verzerrt ist oder Sie bei einer Stereo- oder Zweikanaltonsendung den normalen (Mono-)Ton aufnehmen möchten, wählen Sie mit [▲, ▼] die Einstellung “Ein” und drücken dann [OK].
TEXT Seite	So geben Sie die Videotext-Titelseite eines Kanals ein Wenn Sie eine Titelseitennummer eingeben, kann das Gerät automatisch den Namen des Programms und des Senders aufnehmen. Geben Sie mit [▲, ▼] oder den Zifferntasten die Nummer ein, und drücken Sie [OK]. • Die richtige Titelseite des Senders finden Sie in seiner Videotext-Übersicht.

Wenn Sie in Schritt ① (➡ oben) den externen Eingangskanal (AV1, AV2, AV3) wählen, stehen die folgenden beiden Optionen zur Auswahl:

- Video Sys. (Auto/PAL/SECAM)
Wählen Sie eine für das angeschlossene Gerät geeignete Einstellung, damit die Aufnahme richtig ausgeführt wird.
- TEXT Seite (Auto/Aus)

Sendersuchlauf

Datenübernahme von TV

Sie können die automatische Kanaleinstellung neu starten, wenn die Einrichtung (➔ 8) aus irgendeinem Grunde fehlschlägt.

Wählen Sie "Datenübernahme von TV", wenn Sie das Gerät mit einem voll verdrahteten 21-poligen Scart-Kabel an einen Q Link-kompatiblen Fernseher oder mit einem HDMI-Kabel an einen VIERA Link(HDAVI Control 3)-kompatiblen Fernseher anschließen. (Die Programmpositionen werden mit dieser nützlichen Funktion vom Fernseher in den Senderspeicher dieses Gerätes kopiert.)

Wenn das Bestätigungsfenster angezeigt wird

1 Wählen Sie mit [◀, ▶] die Option "Ja", und drücken Sie [OK].

Wenn das Ländereinstellungsmenü auf dem Fernseher erscheint

2 Drücken Sie zum Auswählen des Landes [▲, ▼] und drücken Sie [OK].

Der Auto-Setup kann auch mit Hilfe des nachfolgend aufgeführten Verfahrens neu gestartet werden.

Wenn das Gerät eingeschaltet ist und in den Stoppmodus gesetzt wird

Halten Sie [v CH] und [CH ^] am Hauptgerät gedrückt, bis der Bildschirm mit den Ländereinstellungen angezeigt wird.

Alle Einstellungen außer Passwort, Uhrzeit und Sicherungsstufe werden auf die werksseitigen Voreinstellungen zurückgesetzt. Auch die Timer-Aufnahmeprogramme werden gelöscht.

Wenn die Meldung zur Einstellung des GUIDE Plus+ Systems angezeigt wird.

• Wenn Sie das GUIDE Plus+ System einrichten möchten

Wählen Sie mit [◀, ▶] die Option "Ja", und drücken Sie [OK].

Fahren Sie mit Schritt 2 auf Seite 9 fort.

• Wenn Sie das GUIDE Plus+ System nicht einrichten möchten

Wählen Sie mit [◀, ▶] die Option "Nein", und drücken Sie [OK].

Das Fernsehbild wird angezeigt. Die Einrichtung ist abgeschlossen.

Disc

(Alle werksseitigen Default-Einstellungen werden durch unterstrichenem Text angezeigt.)

Einstellungen für Wiedergabe

• Drücken Sie [OK], um die folgenden Einstellungen anzuzeigen.

Sicherungsstufe

Stellen Sie eine Sicherungsstufe ein, um die Wiedergabe von DVD-Video einzuschränken.

Folgen Sie den Bildschirmanzeigen. Wenn der Passwortbildschirm angezeigt wird, geben Sie ein vierstelliges Passwort mit den Zifferntasten ein.

Vergessen Sie Ihr Passwort nicht.

Sicherungseinstellung (bei Stufe 8)

[8 Erlaubt alle Titel] Alle DVD-Video-Discs können wiedergegeben werden.

[1 bis 7] Verhindert die Wiedergabe von DVD-Video-Discs, auf denen entsprechende Kindersicherungsstufen aufgezeichnet sind.

[0 Sperrt alle Titel] Verhindert die Wiedergabe aller DVD-Video-Discs.

• Einstellungen ändern (Bei den Stufen 0 bis 7)

[Recorder entriegeln] [Kennziffer ändern]

[Einstufung ändern] [Vorübergehende Freigabe]

Audiospur

[Englisch] [Deutsch] [Französisch] [Italienisch]

[Spanisch] [Niederländisch] [Schwedisch]

[Original] Die Originalsprache der jeweiligen Disc wird gewählt.

[Sonstige * * * * *]

Untertitel

[Automatisch] Falls die für "Tonspur" gewählte Sprache nicht verfügbar ist, werden die Untertitel automatisch in dieser Sprache angezeigt, vorausgesetzt, sie sind auf der Disc vorhanden.

[Englisch] [Deutsch] [Französisch] [Italienisch]

[Spanisch] [Niederländisch] [Schwedisch]

[Sonstige * * * * *]

Disc-Menüs

[Englisch] [Deutsch] [Französisch] [Italienisch]

[Spanisch] [Niederländisch] [Schwedisch]

[Sonstige * * * * *]

* [Sonstige * * * * *]

Geben Sie einen Code (➔ 71) mit den Zifferntasten ein.

Wenn die gewählte Sprache auf der Disc nicht verfügbar ist, wird die Standardsprache verwendet. Bei einigen Discs kann die Sprache nur über den Menübildschirm geändert werden (➔ 17).

DVD-V

Zur Wahl der Sprache für den Ton, die Untertitel und die Disc-Menüs.

• Einige Discs starten trotz der hier vorgenommenen Änderungen in einer bestimmten Sprache.

• Wenn Sie bei den Sprachen Englisch/Französisch/Deutsch/Italienisch/Spanisch/Holländisch einer Senderübernahme vom Fernsehgerät und die Ländereinstellung mit der automatischen Einstellung im Plug-In vornehmen, stimmt die Sprache ("Audiospur"/"Disc-Menüs") überein und "Untertitel" wird auf "Automatisch" eingestellt.

Einstellungen für Aufnahme

• Drücken Sie [OK], um die folgenden Einstellungen anzuzeigen.

Aufnahmezeit im EP-Modus

Zum Einstellen der maximalen Aufnahmezeit in Stunden für den EP-Modus (➔ 22, Aufnahmemodi und ungefähre Aufnahmezeiten).

[EP (6Stunden)] Auf eine leere 4,7-GB-Disc können Sie 6 Stunden lang aufnehmen.

[EP (8Stunden)] Auf eine leere 4,7-GB-Disc können Sie 8 Stunden lang aufnehmen.

• Bei "EP (6Stunden)" erhält man eine bessere Tonqualität als bei "EP (8Stunden)".

Bildverhältnis für Aufnahme

Stellt das Bildseitenverhältnis für die Aufnahme oder den Kopiervorgang ein.

[Automatisch] Das Programm wird in dem ursprünglichen Seitenverhältnis aufgenommen, das bei Aufnahmebeginn verwendet wurde (dies gilt auch, wenn die Aufnahme bei einem Werbespot usw. begonnen wurde).

[16:9] [4:3]

• Beim Aufnehmen oder Kopieren auf die Festplatte oder auf eine DVD-RAM mit der aktivierten Option "Aufn. für High-Speed-Kopieren" "Aus" wird das Programm in dem ursprünglichen Bildseitenverhältnis aufgenommen.

• In den folgenden Fällen wird im Format 4:3 aufgenommen oder kopiert, auch wenn "Automatisch" oder "16:9" eingestellt wurde.

– **-R -R DL -RW(V)** Wenn als Aufnahmemodus "EP" oder "FR" (Aufnahmen von mindestens 5 Stunden Länge) eingestellt wurde.
– Wenn eine +R, +R DL oder +RW aufgenommen oder kopiert wird.

Aufn. für High-Speed-Kopieren

Sie können aufgenommene Titel von der Festplatte auf DVD-R, DVD-R DL, DVD-RW (DVD-Video Format), +R, +R DL und +RW mit Hilfe des Hochgeschwindigkeitsmodus kopieren. Das Bildschirmformat usw. ist jedoch eingeschränkt(➔ unten).

Wir empfehlen die Einstellung auf "Aus" zu schalten, wenn das Hochgeschwindigkeitskopieren auf DVD-R usw. bei der Programmaufnahme nicht erforderlich ist.

Diese Einstellung ist wirksam, wenn von einem Fernsehprogramm oder einem externen Gerät (einschließlich DV-Anlage) aufgenommen wird oder wenn von einem finalisierten DVD-Video kopiert wird.

[Ein] Im Hochgeschwindigkeitsmodus können Sie auf DVD-R usw. kopieren. Wählen Sie mit [◀, ▶] die Option "Ja", und drücken Sie [OK].

• Die folgenden Einschränkungen gelten für die aufgenommenen Titel.

– Aufnahmen werden mit dem in "Bildverhältnis für Aufnahme" (➔ oben) eingestellten Bildseitenverhältnis aufgenommen.

– Wählen Sie mit "Sprachauswahl" im Voraus den Audiotyp (➔ 63).

– Sie können den Ton nicht mehr umschalten, wenn Sie ein Programm über den Eingangskanal am Fernsehgerät ansehen, das an dieses Gerät angeschlossen ist (z.B. AV1 usw.).

[Aus]

DVD-Geschw. bei High-Speed-Kop

Wählen Sie die Geschwindigkeit zum Hochgeschwindigkeitskopieren (Bei der Verwendung von hochgeschwindigkeitskopier-kompatiblen DVD-RAM 5X-, DVD-R-, +R 8X- oder +RW 4X-Discs).

[Maximum]

[Normal (Leise)]

Hierbei generiert dieses Gerät weniger Geräusche als wenn "Maximum" gewählt wird, allerdings dauert das Kopieren dann etwa doppelt so lange.

Video

(Alle werksseitigen Default-Einstellungen werden durch unterstrichenem Text angezeigt.)

Aufnahmeschärfe

Zur Wahl der Bildschärfe bei der Aufnahme. Die Einstellung wird auf "Ein" fixiert, wenn Sie "TV System" auf "NTSC" einstellen (→ 64).

- [Ein] Die Bilder werden klarer und lebhafter. Verwenden Sie normalerweise diese Einstellung.
- [Aus] Wählen Sie diese Einstellung, wenn Sie verrauschte Bilder aufnehmen.

Standbild-Modus

Zur Wahl des Typs des im Pausenmodus angezeigten Bildes (→ 81, Voll- und Halbbilder).

- [Automatisch]
- [Halbbild] Wählen Sie diese Einstellung, wenn das Bild bei der Einstellung "Automatisch" zittert. (Die Bildauflösung ist geringer.)
- [Vollbild] Wählen Sie diese Einstellung, falls kleine Schriftzeichen oder feine Muster bei der Einstellung "Automatisch" undeutlich sind. (Die Bildauflösung ist höher.)

Nahtlose Wiedergabe

Wählen Sie den Wiedergabemodus zwischen den Playlisten-Kapitel-Segmenten und teilweise gelöschten Titeln aus.

- [Ein] Die Kapitel der Playliste werden lückenlos wiedergegeben. Dies funktioniert jedoch nicht, wenn die Playliste verschiedene Audiotypen enthält und wenn Quick View (PLAY × 1.3) verwendet wird. Außerdem kann sich die Position der Kapitelsegmente geringfügig ändern.
- [Aus] Die Begrenzungspunkte der Kapitel in der Playliste werden exakt eingehalten, das Bild kann jedoch kurzzeitig einfrieren.

Audio

(Alle werksseitigen Default-Einstellungen werden durch unterstrichenem Text angezeigt.)

Dynamikbereich-Kompression

DVD-V (nur Dolby Digital)

Zur Änderung des Dynamikumfangs für die Wiedergabe zu Nachtzeiten.

- [Ein] [Aus]

Sprachwahl

Zur Wahl zwischen Haupt- und Zusatzton in folgenden Fällen:

- Sie nehmen auf oder kopieren auf eine DVD-R, DVD-R DL, DVD-RW (DVD-Video-Format), +R, +R DL oder +RW.
- "Aufn. für High-Speed-Kopieren" ist auf "Ein" eingestellt.
- Ton wird in LPCM aufgenommen oder kopiert (→ rechts, "Audiomodus für XP-Aufnahme").

- [M 1] [M 2]

- Bei der Aufnahme von einer externen Signalquelle, wie etwa beim Kopieren von einem Videorecorder, können Sie den Ton nicht auf diesem Gerät wählen. (Ausnahme: Kopieren von einem DV-Gerät, das an die DV-Eingangsbuchse dieses Geräts angeschlossen ist.) Wählen Sie das Signal am anderen Gerät.
- Bei der Aufnahme von der DV-Buchse des Geräts wählen Sie die Art der Tonaufnahme unter "Audiomodus für DV Input" aus (→ rechts).

Digital Audio Ausgang

Ändern Sie die Einstellungen, wenn Sie ein Gerät an die DIGITAL AUDIO OUT-Buchse dieses Geräts angeschlossen haben (→ 68).

- Drücken Sie [OK], um die folgenden Einstellungen anzuzeigen.

PCM-Abwärtswandlung

Legt fest, wie der Ton mit einer Abtastfrequenz von 96 kHz ausgegeben wird.

- Wenn die Signale eine Abtastfrequenz von mehr als 48 kHz besitzen oder die Disc mit einem Kopierschutz versehen ist, werden die Signale unabhängig von den Einstellungen gegenüber auf 96 kHz umgewandelt.

[Ein] Die Signale werden in 48 kHz umgewandelt. (Wählen Sie diese Einstellung, wenn das angeschlossene Gerät keine Signale mit einer Abtastfrequenz von 96 kHz verarbeiten kann.)

[Aus] Die Signale werden mit 96 kHz ausgegeben. (Wählen Sie diese Einstellung, wenn das angeschlossene Gerät Signale mit einer Abtastfrequenz von 96 kHz verarbeiten kann.)

Dolby Digital

Zur Festlegung der Signalausgabeart.

Wählen Sie "Bitstream", wenn das Signal vom angeschlossenen Gerät decodiert wird.

Wählen Sie "PCM", wenn das Signal von diesem Gerät decodiert und als 2-Kanal-Signal ausgegeben wird.

- Die falschen Einstellungen können zu Krach führen.



[Bitstream] Wenn ein Gerät mit Dolby Digital-Logo angeschlossen wird.

[PCM] Wenn ein Gerät ohne Dolby Digital-Logo angeschlossen wird.

DTS

Zur Festlegung der Signalausgabeart.

Wählen Sie "Bitstream", wenn das Signal vom angeschlossenen Gerät decodiert wird.

Wählen Sie "PCM", wenn das Signal von diesem Gerät decodiert und als 2-Kanal-Signal ausgegeben wird.

- Die falschen Einstellungen können zu Krach führen.

[Bitstream] Wenn ein Gerät mit DTS-Logo angeschlossen wird.

[PCM] Wenn ein Gerät ohne DTS-Logo angeschlossen wird.



MPEG

Zur Festlegung der Signalausgabeart.

Wählen Sie "Bitstream", wenn das Signal vom angeschlossenen Gerät decodiert wird.

Wählen Sie "PCM", wenn das Signal von diesem Gerät decodiert und als 2-Kanal-Signal ausgegeben wird.

- Die falschen Einstellungen können zu Krach führen.

[Bitstream] Wenn ein Gerät mit eingebautem MPEG-Decoder angeschlossen wird.

[PCM] Wenn ein Gerät ohne eingebauten MPEG-Decoder angeschlossen wird.

Audiomodus für XP-Aufnahme

Zur Wahl des Audiotyps beim Aufnehmen oder Kopieren im XP-Modus.

[Dolby Digital] (→ 81) [LPCM] (→ 81)

- Die Bildqualität von LPCM-Aufnahmen ist unter Umständen schlechter als bei normalen Aufnahmen im XP-Modus.
- Wenn Sie einen anderen Aufnahme-Modus als XP verwenden, wird der Ton selbst bei der Einstellung "LPCM" als Dolby Digital-Ton aufgenommen.
- Wenn Sie eine Zweikanalton-Sendung aufnehmen, wählen Sie vorab unter "Sprachwahl" (→ links) den Audiotyp.

Audiomodus für DV Input

Zur Wahl des Audiomodus beim Aufnehmen über die DV-Eingangsbuchse des Geräts (→ 25).

[Stereo 1] Aufnahme von Ton (L1, R1).

[Stereo 2] Aufnahme von Nachvertonung (L2, R2) neben dem Original-Aufnahmesignal.

[Mix] Aufnahme von Stereo 1 und Stereo 2.

- Wenn Sie eine Zweikanalton-Sendung aufnehmen, wählen Sie vorab unter "Sprachwahl" (→ links) den Audiotyp.

Display

(Alle werksseitigen Default-Einstellungen werden durch unterstrichenem Text angezeigt.)

Sprachwahl

Zur Wahl der Sprache für die Menüs und Bildschirmanzeigen.

[English] [Deutsch] [Français] [Italiano]

[Español] [Nederlands]

Bildschirm-Einblendungen

Zur Auswahl der automatischen Anzeige von Statusmeldungen.

[Automatisch] [Nein]

Grauer Hintergrund

Wählen Sie "Aus", wenn das Gerät den grauen Hintergrund bei schwachem Empfang nicht anzeigen soll.

[Ein] [Aus]

Helligkeit des Anzeigefeldes

Zum Ändern der Helligkeit des Geräte-Displays.

Diese Einstellung wird auf "Automatisch" fixiert, wenn Sie "Power Save" (→ 65) auf "Ein" einstellen.

[Hell] [Gedimmt]

[Automatisch] Das Display verdunkelt sich während der Wiedergabe und erlischt, wenn das Gerät ausgeschaltet wird. Sobald Sie eine Taste drücken, erscheint es wieder. Mit dieser Einstellung können Sie den Stromverbrauch im Bereitschaftsmodus senken.

Pause Live TV-Symbol

Wählen Sie "Off" wenn das Gerät während der Funktion Pause Live TV keine Bildschirmsymbole zeigen soll.

[On] [Off]

Anschluss

(Alle werksseitigen Default-Einstellungen werden durch unterstrichenem Text angezeigt.)

Je nach angeschlossenem Gerät könnten einige Positionen auf der Anzeige grau schattiert und nicht gewählt werden, oder Sie könnten nicht in der Lage sein, die Einstellungen zu ändern.

TV Bildschirmformat

Stellen Sie diesen Parameter entsprechend des Fernsehertyps ein.

[16:9] Bei Anschluss an einen Breitbildfernseher (16:9).

[Pan & Scan] Bei Anschluss an ein Fernsehgerät mit dem Format 4:3, wird das Bild seitlich auf ein 16:9-Bild zugeschnitten



[Letterbox] Bei Anschluss an ein Fernsehgerät mit dem Format 4:3. Wird das 16:9-Bild im Letterbox-Format angezeigt.



Progressiv

Um die Vorteile von Progressive Video genießen zu können, müssen Sie die COMPONENT VIDEO OUT-Buchsen dieses Geräts mit einem Progressive Scan-tauglichen LCD/Plasma-Fernseher oder LCD-Projektor verbinden. Diese Einstellung ist immer "Aus", wenn Sie für "AV1 Ausgang (Scart)" die Einstellung "RGB 1 (ohne Component)" oder "RGB 2 (ohne Component)" wählen.

[Ein] [Aus]

Hinweis

- Wenn Sie dieses Gerät an einen herkömmlichen Röhrenfernseher oder einen Mehrnormen-Fernseher im PAL-Modus anschließen, kann das Bild selbst bei Progressive-tauglichen Fernsehern flimmern. Schalten Sie "Progressiv" in diesem Fall aus (→ 57).
- Das Bild wird nicht richtig angezeigt, wenn Sie das Gerät an einen unkompatiblen Fernseher angeschlossen haben.

TV System

Ändern Sie die Einstellung, wenn das angeschlossene Gerät ein anderes System verwendet oder die Festplatte sowohl PAL- als auch NTSC-Titel enthält.

[PAL] • Wählen Sie diese Einstellung, wenn ein PAL- oder Mehrnormen-Fernsehgerät angeschlossen ist. In NTSC aufgenommene Titel werden im PAL 60-Modus wiedergegeben.

• Wählen Sie diese Option, um Fernsehprogramme und PAL-Eingangssignale von externen Geräten aufzunehmen.

• **[HDD]** Wählen Sie diese Einstellung, wenn Sie einen auf der Festplatte aufgenommenen PAL-Titel wiedergeben.

[NTSC] • Wählen Sie diese Einstellung, wenn ein NTSC-Fernseher angeschlossen ist. Fernsehprogramme können nicht richtig aufgenommen werden.

• Wählen Sie diese Einstellung, um NTSC-Eingangssignale von externen Geräten aufzunehmen.

• **[HDD]** Wählen Sie diese Einstellung, wenn Sie einen auf der Festplatte aufgenommenen NTSC-Titel wiedergeben.

Hinweis

- Dieses Gerät kann keine NTSC-Signale auf Discs aufnehmen, die schon PAL-Signale enthalten. (Programme, die durchgängig einen der beiden Signaltypen verwenden, können hingegen auf die Festplatte aufgenommen werden.)
- Wenn "NTSC" gewählt ist, steht das GUIDE Plus+ System nicht zur Verfügung.
- Während der Aufnahme, Timer Aufnahme Standby oder EXT LINK Standby, kann dieses Gerät keine Discs oder Titel wiedergeben, welche nicht der Einstellung "TV System" entsprechen. Es wird empfohlen die Einstellung "TV System" vor der Wiedergabe der Disc oder dem Titel anzupassen.

So ändern Sie alle Einstellungen auf einmal (PAL ↔ NTSC)

Halten Sie im Stoppzustand **[■]** und **[▲ OPEN/CLOSE]** am Gerät mindestens fünf Sekunden lang gedrückt.

HDMI-Einstellungen

• Drücken Sie **[OK]**, um die folgenden Einstellungen anzuzeigen.

HDMI-Videoformat

Sie können nur Elemente auswählen, die mit den angeschlossenen Geräten kompatibel sind. Dieses Einstellung muss in der Regel nicht geändert werden. Sollten Sie jedoch mit der Ausgabequalität der Bilder nicht zufrieden sein, können Sie diese durch die Änderung der Einstellung optimieren.

• Um hochkonvertiertes Video von hoher Qualität zu genießen, müssen Sie das Gerät direkt an ein 1080p kompatibles HDTV anschließen. Wenn dieses Gerät über andere Ausrüstung an ein HDTV angeschlossen wird, muss dieses auch 1080p kompatibel sein.

[576i/480i] [576p/480p] [720p] [1080i]

[1080p] Wenn der Videoausgang auf "1080p" gestellt ist, empfehlen wir die Verwendung von HIGH SPEED HDMI-Kabeln mit dem HDMI-Logo (wie auf dem Umschlag).

[Automatisch] Wählt automatisch die optimale Ausgabeauflösung für den angeschlossenen Fernseher aus (1080p, 1080i, 720p, 576p/480p oder 576i/480i).

Bildverhältnis für 4:3 Video

Für die Wiedergabe eines Titels im Bildverhältnis 4:3 bei Anschluss mit einem HDMI-Kabel, müssen Sie einstellen, wie die Bilder auf einem 16:9-Breitbildfernsehgerät angezeigt werden sollen.

[4:3] Bildausgabe nach links und rechts erweitert.



[16:9] Bild wird im Originalbildverhältnis mit Seitenstreifen ausgegeben.



Digital Audio Ausgang

[HDMI und Optisch]

[Nur Optisch]

Wählen Sie diese Funktion, wenn dieses Gerät über ein optisches digitales Audiokabel an einen Verstärker sowie über ein HDMI-Kabel an einen Fernseher angeschlossen ist und Sie die Discs in höchster Audioqualität wiedergeben möchten (→ 68).

VIERA Link

Bei dieser Einstellung wird die Funktion "HDAVI Control" verwendet, wenn über ein HDMI-Kabel ein Anschluss an ein Gerät besteht, das "HDAVI Control" unterstützt.

[Ein]

[Aus] Auswahl, wenn Sie "HDAVI Control" nicht verwenden möchten.

AV1 Ausgang (Scart)

Einstellungen je nach Buchse des angeschlossenen Fernsehgeräts. Wählen Sie "Video (mit Component)" oder "S Video (mit Component)" für das Komponentensignal (progressives Signal).

Wenn ein Decoder angeschlossen ist, wählen Sie nicht "RGB 1 (ohne Component)".

Wenn dieses Gerät über ein HDMI-Kabel angeschlossen ist, können Sie "RGB 1 (ohne Component)" oder "RGB 2 (ohne Component)" nicht auswählen.

[Video (mit Component)]

Wählen Sie diesen Modus, wenn ein Fernsehgerät angeschlossen ist, das ein multiples Signal empfangen kann.

[S Video (mit Component)]

Wählen Sie diesen Modus, wenn ein Fernsehgerät angeschlossen ist, das ein S-Video-Signal empfangen kann.

[RGB 1 (ohne Component)]

Wählen Sie diese Einstellung, wenn ein Fernsehgerät angeschlossen ist, das ein RGB-Signal empfangen kann. Wenn Sie das Bild des Geräts immer im RGB-Signal sehen möchten, wählen Sie diesen Modus. Der Fernseh-Bildschirm schaltet automatisch um und zeigt das Bild des Geräts an, wenn das Gerät eingeschaltet wird.

[RGB 2 (ohne Component)]

Wählen Sie diesen Modus, wenn ein Fernsehgerät angeschlossen ist, das ein RGB Signal empfangen kann. Wenn Sie das Bild des Geräts nur dann anzeigen möchten, wenn Sie Menüs wiedergeben oder ansehen, wählen Sie diesen Modus.

Einstellungen AV2

Nehmen Sie die Einstellung entsprechend des angeschlossenen Geräts vor.

• Drücken Sie **[OK]**, um die folgenden Einstellungen anzuzeigen.

AV2 Eingang

Wählen Sie "RGB/Video" oder "RGB", wenn Sie ein RGB-Videoausgangssignal von einem externen Gerät zuleiten oder aufnehmen.

[RGB/Video] [RGB] [Video] [S Video]

AV2 Buchse

Diese Einstellung wird auf "Ext" fixiert, wenn Sie "TV System" auf "NTSC" einstellen (→ links).

[Decoder] Wenn ein Decoder zum Entschlüsseln verschlüsselter Signale (z.B. C+ Decoder) angeschlossen ist.

[Ext] Wenn ein Videorecorder oder ein Digital/Satelliten-Receiver angeschlossen ist.

Ext Link

Diese Einstellung ist nicht möglich, wenn "TV System" auf "NTSC" eingestellt ist (→ links).

[Ext Link 1] Wenn ein Digital/Satelliten-Receiver angeschlossen ist, der ein spezielles Steuersignal über das 21-polige Scart-Kabel überträgt. Die Start- und Endzeiten der Aufnahme werden vom Steuersignal gesteuert.

[Ext Link 2] Wenn ein externes Gerät mit Timer-Funktion angeschlossen ist. Wenn sich das Gerät einschaltet, beginnt die Aufnahme. Wenn sich das Gerät ausschaltet, hält die Aufnahme an.

Sonstige

(Alle werksseitigen Default-Einstellungen werden durch unterstrichenem Text angezeigt.)

Fernbedienung

Wenn mehrere Panasonic-Geräte dicht beieinander stehen, ändern Sie den Fernsteuerungscode am DVD-Recorder und an der Fernbedienung. (Die Codes müssen identisch sein.)

[DVD 1] [DVD 2] [DVD 3]

Im Normalfall verwenden Sie den werksseitig voreingestellten Code "DVD 1".

- Wählen Sie mit [▲, ▼] den Code ("DVD 1", "DVD 2" oder "DVD 3"), und drücken Sie [OK].

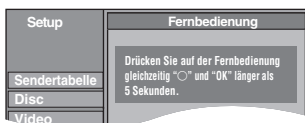

So ändern Sie den Code auf der Fernbedienung

- Halten Sie die Taste [OK] gedrückt und drücken Sie die Zifferntaste ([1], [2] oder [3]) mindestens 5 Sekunden.
- Drücken Sie [OK].

■ Wenn folgende Anzeige im Display des Geräts erscheint



Fernbedienungscode des Geräts

Stellen Sie an der Fernbedienung denselben Code ein wie am Gerät (→ Schritt 2).

Hinweis

Wenn Sie "Daten löschen" im Menü "Setup" ausführen, wird das Gerät auf den Code "DVD 1" zurückgesetzt. Ändern Sie den Fernsteuerungscode in 1 (→ , Schritt 2).

Datum/Zeit

In der Regel stellt die Einrichtungsfunktion des Geräts (→ 8) automatisch die richtige Uhrzeit ein. Unter bestimmten Empfangsbedingungen kann das Gerät die Uhr jedoch nicht automatisch einstellen.

Führen Sie in diesem Fall die folgenden Schritte aus, um die Uhr manuell einzustellen.

- Bei einem Stromausfall bleibt die Uhreinstellung noch etwa 60 Minuten gespeichert.

- Wählen Sie mit [▲, ▼] für "Automatisch" die Option "Aus", und drücken Sie [OK].

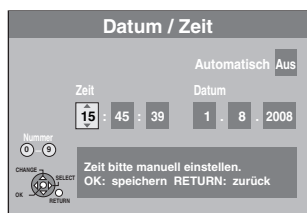

- Wählen Sie mit [◀, ▶] die zu ändernde Position. Die Positionen ändern sich wie folgt:
Stunde ↔ Minute ↔ Sekunde ↔ Tag ↔ Monat ↔ Jahr
- Ändern Sie die Einstellung mit [▲, ▼]. Sie können auch die Zifferntasten für die Einstellung verwenden.
- Drücken Sie am Ende der Einstellungen [OK]. Die Uhr startet.

Hinweis

Wenn der Fernsehsender ein Uhrzeitsignal ausstrahlt und "Automatisch" im Menü für die Uhreinstellung auf "Ein" gestellt ist, überprüft die automatische Uhrzeitkorrektur die Uhr und stellt sie gegebenenfalls mehrmals am Tag nach.

Power Save

[Ein] Im Bereitschaftsbetrieb verbraucht das Gerät nur minimal Strom (→ 80).

[Aus]

(Wenn Sie "Schnellstart" auf "Ein" einstellen, wird "Power Save" automatisch auf "Aus" gesetzt.)

- Wenn "Power Save" auf "Ein" gesetzt ist, beachten Sie Folgendes:
 - "Helligkeit des Anzeigefeldes" wird automatisch auf "Automatisch" eingestellt (→ 63).
 - Die Funktion "Schnellstart" ist nicht verfügbar. (Sie wird automatisch auf "Aus" geschaltet.)
 - Wenn das Gerät ausgeschaltet ist, können keine Pay-TV-Programme auf dem Fernseher empfangen werden, da das Signal vom angeschlossenen Decoder nicht durchgeschleift wird. Um solche Programme zu empfangen, müssen Sie das Gerät einschalten.

Schnellstart

Dank der Schnellstartfunktion ist das Gerät bereits etwa eine Sekunde* nach dem Einschalten aufnahmebereit. So können Sie sofort mit der Aufnahme des gewünschten Programms beginnen. *Nur beim Aufnehmen auf die Festplatte oder eine DVD-RAM.

[Ein]

[Aus] Der Stromverbrauch im Bereitschaftsbetrieb ist geringer als bei der Einstellung "Ein".

(Wenn Sie diese Funktion auf "Ein" einstellen, wird "Power Save" automatisch auf "Aus" gesetzt.)

- Das Starten kann bis zu einer Minute dauern, wenn:
 - Sie die Wiedergabe oder Aufnahme auf einer anderen Disc als einer DVD-RAM starten.
 - Sie andere Vorgänge ausführen möchten.
 - die Uhr nicht eingestellt wurde.

DivX-Aufzeichnung

Sie benötigen diesen Registrierungscode für den Kauf und die Wiedergabe von DivX Video-on-Demand (VOD)-Material (→ 33).

Initialisieren

Nehmen Sie die Einstellung entsprechend des angeschlossenen Geräts vor.

- Drücken Sie [OK], um die folgenden Einstellungen anzuzeigen.

Daten löschen

Alle Einstellungen außer Passwort, Uhrzeit und Sicherungsstufe werden auf die werksseitigen Voreinstellungen zurückgesetzt. Auch die Timer-Aufnahmeprogramme werden gelöscht.

[Ja] [Nein]

Standardeinstellungen

Alle Einstellungen außer den programmierten Kanälen, der Uhr-, Länder-, Sprachen-, Disc-Sprachen-, Sicherungsstufen-, Passwort- und Fernsteuerungscode-Einstellung werden auf die werksseitigen Voreinstellungen zurückgesetzt.

[Ja] [Nein]

Liste der Fernsehempfangskanäle

Kanalanzeige	Fernsehsenderkanal	
	Germany/Italy	Andere Länder
2 – 4	E2 – E10	E2 – E12
5 – 10		
11 – 12	E11 – E12 (Germany) H1 – H2 (Italy)	
13 – 20	A – H (Nur Italien)	—
21 – 69	E21 – E69	E21 – E69
74 – 78	S01 – S05	S1 – S5
80	S1	M1
81 – 89	S2 – S10	M2 – M10
90 – 99	S11 – S20	U1 – U10
121 – 141	S21 – S41* (Hyperband)	S21 – S41 (Hyperband)

* Nur für 8-MHz-Kanalraster

Steuern des Fernsehers

Die TV-Steuertasten der Fernbedienung können Sie so programmieren, dass Sie den Fernseher damit ein-/ausschalten, den Eingangsmodus des Fernsehers umschalten, den Fernsehkanal wählen und die Lautstärke einstellen können.

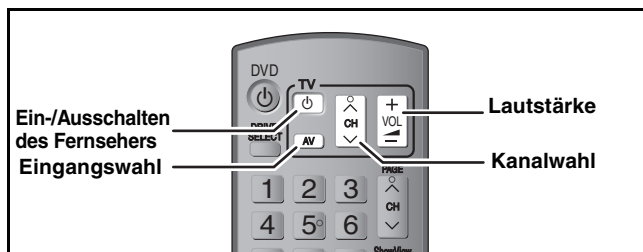

1 Richten Sie die Fernbedienung auf den Fernseher. Halten Sie [TV] gedrückt, und geben Sie den Code mit den Zifferntasten ein.

z.B.: 01: [0] → [1] 10: [1] → [0]

Hersteller und Code

Marke	Code	Marke	Code
Panasonic	01/02/03/04	METZ	05/28
AIWA	35	mitsubishi	05/19/20/47
AKAI	27/30	MIVAR	24
BEIJING	33	NEC	36
BEKO	05/71/72/73/74	NOBLEX	33
BENQ	58/59	NOKIA	25/26/27/60/61
BP	09	NORDMENDE	10
BRANDT	10/15	OLEVIA	45
BUSH	05	ONWA	30/39/70
CENTREX	66	ORION	05
CHANGHONG	69	PEONY	49/69
CURTIS	05	PHILCO	41/48/64
DAEWOO	64/65	PHILIPS	05/06/46
DESMET	05	PHONOLA	05
DUAL	05	PIONEER	37/38
ELEMIS	05	PROVIEW	52
FERGUSON	10/34	PYE	05
FINLUX	61	RADIOLA	05
FISHER	21	SABA	10
FUJITSU	53	SALORA	26
FUNAI	63/67	SAMSUNG	32/42/43/65/68
GOLDSTAR	05/50/51	SANSUI	05
GOODMANS	05	SANYO	21/54/55/56
GRADIENTE	36	SCHNEIDER	05/29/30
GRUNDIG	09	SEG	05/69/75/76/77/78
HIKONA	52	SELECO	05/25
HITACHI	05/22/23/40/41	SHARP	18
INNO HIT	05	SIEMENS	09
IRRADIO	30	SINUDYNE	05
ITT	25	SONY	08
JINGXING	49	TCL	31/33/66/67/69
JVC	17/30/39/70	TELEFUNKEN	10/11/12/13/14
KDS	52	TEVION	52
KOLIN	45	TEX ONDA	52
KONKA	62	THOMSON	10/15/44
LG	05/50/51	TOSHIBA	16/57

LOEWE	07/46	WHITE WESTINGHOUSE	05
MAG	52	YAMAHA	18/41

2 Testen Sie die Fernbedienung, indem Sie das Fernsehgerät einschalten und die Kanäle umschalten.

- Wiederholen Sie den Vorgang, bis Sie den Code finden, der eine korrekte Bedienung ermöglicht.
- Falls die Marke Ihres Fernsehgeräts nicht aufgelistet ist oder Sie den Fernseher mit dem angegebenen Code nicht steuern können, dann ist diese Fernbedienung nicht mit Ihrem Fernsehgerät kompatibel.

Hinweis

- Wenn für Ihre Fernsehermarke mehrere Codes aufgeführt sind, wählen Sie den Code, der ein korrektes Steuern ermöglicht.

Kindersicherung

Die Kindersicherung deaktiviert alle Tasten am Gerät und an der Fernbedienung. Mit dieser Funktion verhindern Sie, dass andere Personen das Gerät bedienen.

Halten Sie [OK] und [RETURN] gleichzeitig gedrückt, bis "X HOLD" im Display des Geräts angezeigt wird.



Wenn Sie bei aktivierter Kindersicherung eine Taste drücken, wird "X HOLD" im Display des Geräts angezeigt, und die Bedienung ist nicht möglich.

So deaktivieren Sie die Kindersicherung

Halten Sie [OK] und [RETURN] gleichzeitig gedrückt, bis "X HOLD" ausgeblendet wird.

* "Gelb" wird nicht angeschlossen.

Anschluss eines Fernsehers mit AUDIO/VIDEO- oder S VIDEO-Buchsen

Die Buchse S VIDEO OUT liefert eine bessere Bildqualität als die Buchse VIDEO OUT. (Die tatsächliche Bildqualität hängt auch vom Fernseher ab.)

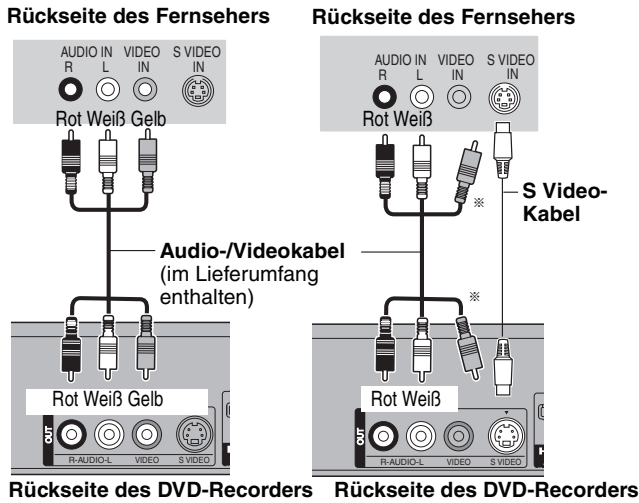

Rückseite des DVD-Recorders Rückseite des DVD-Recorders

Anschluss eines Videorecorders mit AUDIO/VIDEO- oder S VIDEO-Buchsen

Die Buchse S VIDEO liefert eine bessere Bildqualität als die Buchse VIDEO. (Die tatsächliche Bildqualität hängt auch vom Fernseher ab.)

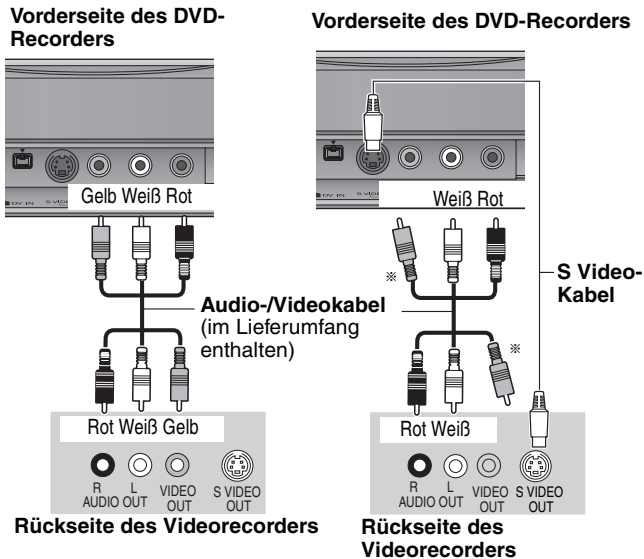

Rückseite des Videorecorders Rückseite des Videorecorders

Anschließen eines Fernsehers mit COMPONENT VIDEO-Buchsen

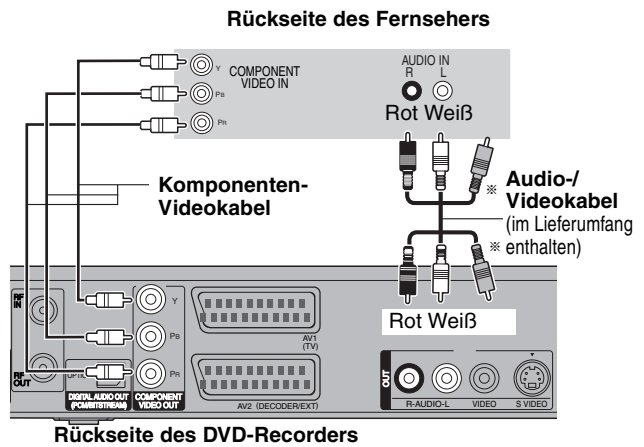

COMPONENT VIDEO-Buchsen liefern wahlweise ein Zeilensprung- oder ein Progressive-Ausgangssignal (→ 82) für eine noch bessere Bildqualität als mit der Buchse S VIDEO OUT.
 • Achten Sie beim Anschließen darauf, dass die Farben übereinstimmen.

Erforderliche Einstellung
 "Progressiv" im Menü Setup (→ 64)

Bei einem herkömmlichen Röhrenfernseher
 Leiten Sie dem Fernseher ein Komponentensignal zu, und schalten Sie den Progressive-Modus auf "Aus" (Die Standardeinstellung ist → 64), selbst wenn der Fernseher Progressive-tauglich ist. Progressive-Signale können bei solchen Fernsehern Bildzittern verursachen. Dasselbe gilt für Mehrnormen-Fernseher im PAL-Modus.

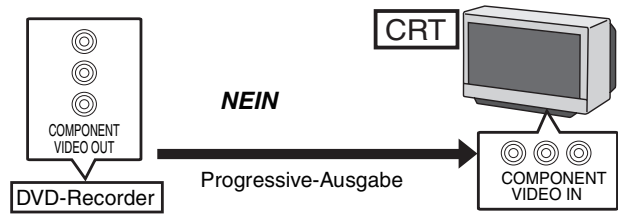

Sonstige Einstellungen/Zusätzliche Anschlüsse

Anschließen eines Verstärkers mit digitalem Eingang

- Um DVD-Video-Discs mit Mehrkanal-Surround-Sound wiederzugeben, schließen Sie einen Verstärker mit Dolby Digital-, DTS- und MPEG-Decoder an.

Erforderliche Einstellung

“Digital Audio Ausgang” im Menü “Setup” (→ 63)

- Wenn dieses Gerät über ein optisches digitales Audiokabel an einen Verstärker sowie über ein HDMI-Kabel an einen Fernseher angeschlossen ist, erzielen Sie die höchste Audioqualität mit der Disc, indem Sie “Digital Audio Ausgang” im Menü “Setup” auf “Nur Optisch” stellen (→ 64). In diesem Fall wird der Ton nur über den Verstärker und nicht über den Fernseher ausgegeben.
- Vergewissern Sie sich vor dem Kauf eines optischen Digital-Audiokabels (nicht im Lieferumfang enthalten), dass der Stecker in das betreffende Gerät passt.
- Nur DVD-taugliche DTS Digital Surround-Decoder können verwendet werden.

Rückseite des Verstärkers

Optisches Digital-Audiokabel

Nicht zu stark biegen beim Anschließen.

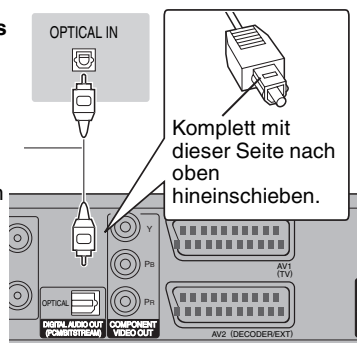

Rückseite des DVD-Recorders

Anschließen eines Stereo-Verstärkers

Rückseite des Verstärkers



Audiokabel

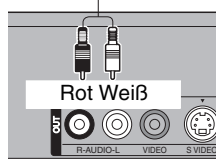

Rückseite des DVD-Recorders

Anschluss an einen HDMI-kompatiblen Fernseher und Receiver

Wenn Sie dieses Gerät an ein HDMI-kompatibles Gerät anschließen, wird ein unkomprimiertes digitales Audio- und Videosignal übertragen. Sie können Bild und Ton in hervorragender digitaler Qualität genießen - mit nur einem Kabel. Wenn Sie dieses Gerät an einen HDMI-kompatiblen HDTV-(High Definition Television-) Fernseher anschließen, können Sie zwischen der 1080p, 1080i- und 720p-HD-Bildausgabe umschalten.

- Videoquellen welche in die Auflösung 1920×1080 konvertiert werden, bei hoher Qualität, besitzen eine etwas niedrigere subjektive Bildauflösung als wirkliche, ursprüngliche 1080p full-HD Quellen. Fragen sie Ihren Händler nach Details.
- Verwenden Sie bitte HIGH SPEED HDMI-Kabel mit einem HDMI-Logo (wie auf dem Umschlag gezeigt).

Zur VIERA Link “HDAVI Control™”-Funktion

Wenn Sie das Gerät an einen Panasonic-Fernseher (VIERA) oder einen Receiver anschließen, der mit der Funktion “HDAVI Control” ausgestattet ist, können Sie die Geräte im verknüpften Betrieb nutzen. [→ 38, Verknüpfter Betrieb mit dem Fernseher (VIERA Link “HDAVI Control™/Q Link)]

- Nicht-HDMI-konforme Kabel können nicht verwendet werden.
- Der Gebrauch eines HDMI-Kabels der Marke Panasonic wird empfohlen.

Empfohlene Teilenummer:

RP-CDHG10 (1,0 m), RP-CDHG15 (1,5 m), RP-CDHG20 (2,0 m), RP-CDHG30 (3,0 m), RP-CDHG50 (5,0 m), u.s.w.

Rückseite des Fernsehers

Anschluss an einen Panasonic-Fernseher (VIERA)

Wenn das 21-polige Scart-Kabel angeschlossen ist, sind die folgenden Funktionen verfügbar.

- Senderübernahme vom Fernsehgerät (→ 38)
- TV-Direktaufnahme (→ 38)
- Ansehen von Bildern von einem digitalen/Satelliten-Receiver oder einem Decoder (In diesem Fall müssen Sie “AV” als Fernseheneingang wählen.)

Komplett belegtes 21-poliges Scart-Kabel

Erforderliche Einstellung

- Stellen Sie “Digital Audio Ausgang” auf “HDMI und Optisch” (→ 64). (Die Standardeinstellung ist “HDMI und Optisch”.)

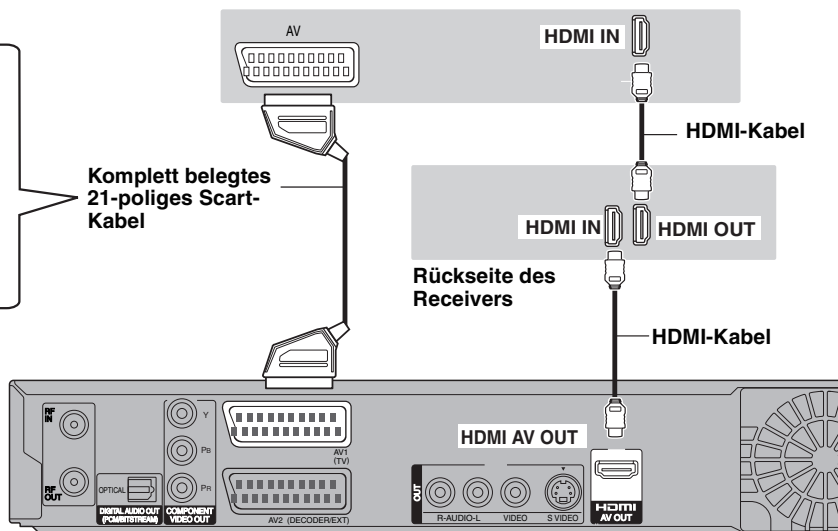

Rückseite des DVD-Recorders

Hinweis

- Wenn Sie dieses Gerät an einen Fernseher anschließen, der nur zwei Kanäle ausgeben kann, dann werden Audiosignale mit drei oder mehr Kanälen heruntergemischt (→ 81) und auf zwei Kanälen ausgegeben, auch bei Anschluss eines HDMI-Kabels. (Unter Umständen können nicht alle Discs heruntergemischt werden.)
- Sie können dieses Gerät nicht an DVI-Einheiten anschließen, die mit HDCP inkompatibel sind. Für HDCP-(High-Bandwidth Digital Content Protection-)kompatible Geräte mit einem digitalen DVI-Eingang (PC-Monitore usw.) gilt: Je nach Gerät werden Bilder unter Umständen nicht ordnungsgemäß oder überhaupt nicht angezeigt, wenn die Verbindung über ein DVI/HDMI-Adapterkabel hergestellt wird. (Ton kann nicht ausgegeben werden.)

Anschließen eines Fernsehers und Videorecorders

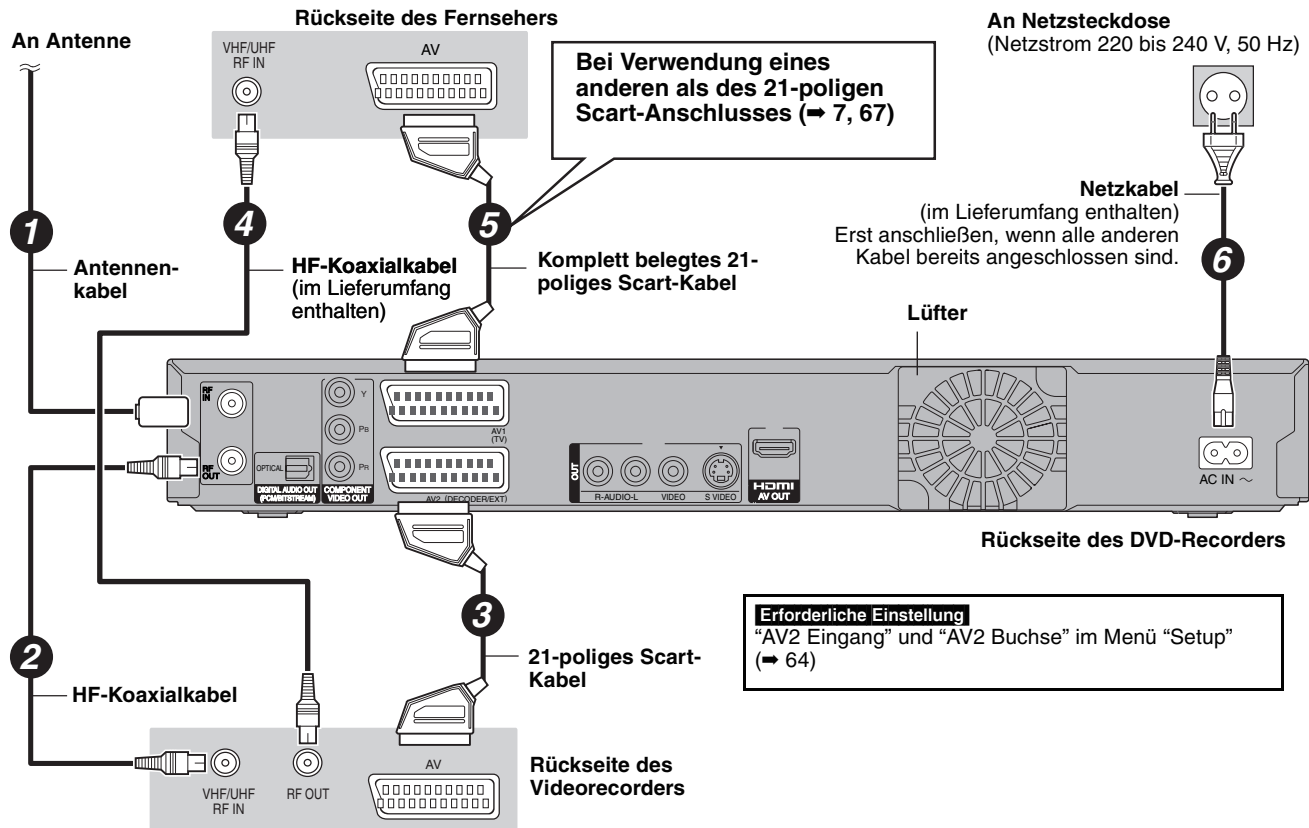

Zusätzliche Anschlüsse

Anschließen eines Fernsehers und eines Videorecorders, Digital/Satelliten-Receiver oder Decoders

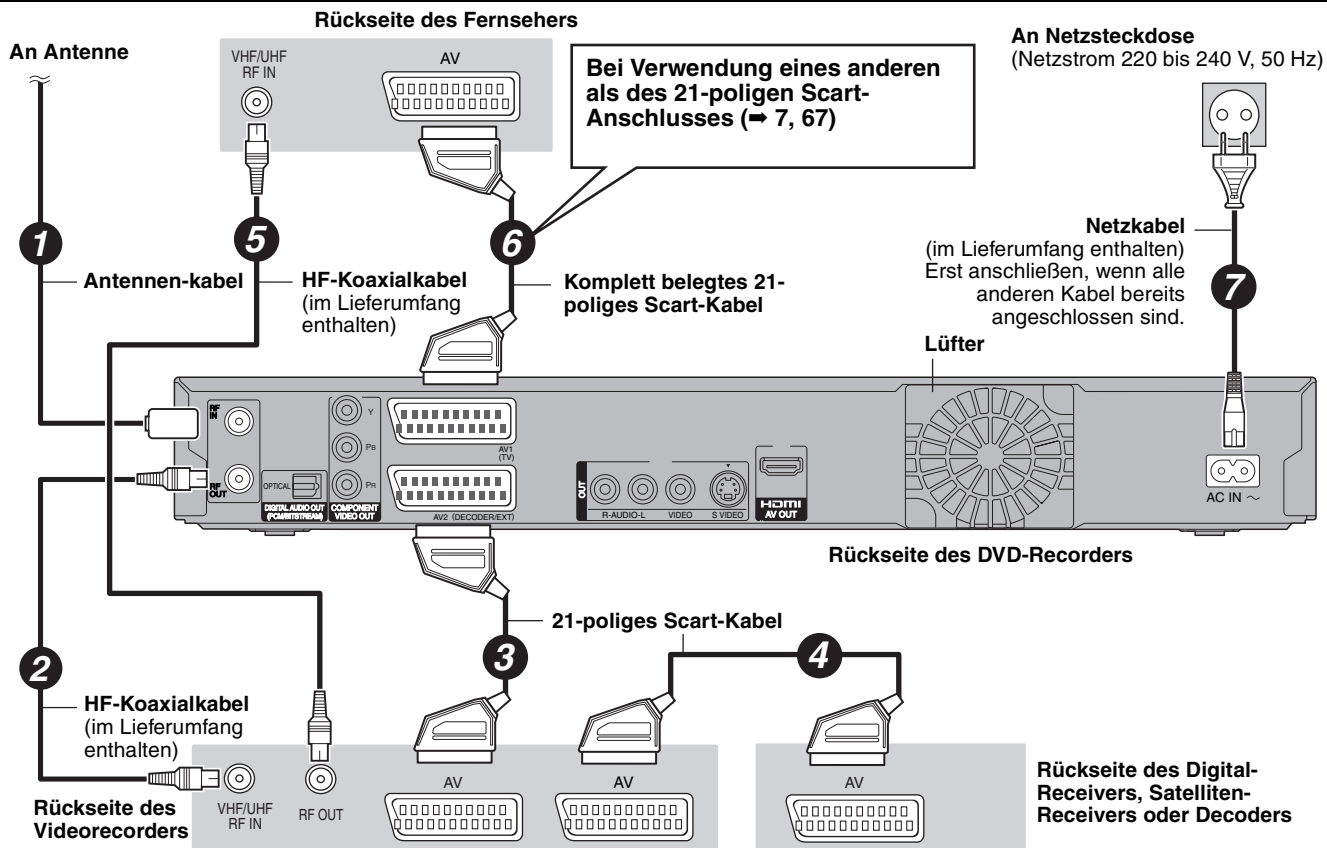

Erforderliche Einstellung
"AV2 Eingang" und "AV2 Buchse" im Menü "Setup" (→ 64)
Direktes Anschließen des Geräts an einen Fernseher (→ 6, B)

Häufig gestellte Fragen

Bei Unklarheiten zum Betrieb gehen Sie die folgende Zusammenstellung durch.

Einrichtung		Seite
Welche Geräte werden für Mehrkanal-Surround-Ton benötigt?	<ul style="list-style-type: none"> • Ohne Zusatzgeräte können Sie mit diesem Gerät keinen Mehrkanalton wiedergeben. Sie müssen dieses Gerät mit einem HDMI-Kabel oder einem optischen Digitalkabel an einen Verstärker mit integriertem (Dolby Digital-, DTS- oder MPEG-)Decoder anschließen. 	68
Können die Kopfhörer und Lautsprecher direkt an dieses Gerät angeschlossen werden?	<ul style="list-style-type: none"> • Ein direkter Anschluss an das Gerät ist nicht möglich. Schließen Sie sie über einen Verstärker usw. an. 	68
Der Fernseher besitzt eine Scart-Buchse und einen Komponenten-Videoeingang. Welchen Anschluss soll ich verwenden?	<ul style="list-style-type: none"> • Bei einem herkömmlichen Röhrenfernseher empfiehlt sich die Verwendung der Scart-Buchse. Mit einem RGB-kompatiblen Fernseher erhalten Sie ein hochwertiges RGB-Videobild. Wenn Sie einen Progressive Scan-tauglichen LCD/Plasma-Fernseher oder LCD-Projektor verwenden möchten, schließen Sie ihn an die Komponenten-Videobuchsen an, um ein hochwertiges Progressive-Videobild zu erhalten. Bei allen Röhrenfernsehern und im PAL-Modus betriebenen Mehrnormen-Fernsehern, selbst bei Progressive Scan-tauglichen, raten wir von einer Progressive-Ausgabe ab, da es zu Flimmern kommen kann. 	6, 68, 69
Eignet sich mein Fernseher für einen Progressive-Anschluss?	<ul style="list-style-type: none"> • Alle Panasonic-Fernseher mit Eingangsbuchsen des Typs 576 (625)/50i · 50p, 480 (525)/60i · 60p sind kompatibel. Bei anderen Fernsehern fragen Sie bitte beim Hersteller nach. 	—
Disc		Hülle
Können in anderen Ländern gekaufte DVD-Video-Discs und Video-CDs wiedergegeben werden?	<ul style="list-style-type: none"> • Sie können nur DVD-Video-Discs mit dem Regionalcode "2" oder "ALL" wiedergeben. Weitere Informationen finden Sie auf der Hülle der Disc. 	Hülle
Kann eine DVD-Video-Disc ohne Regionalcode wiedergegeben werden?	<ul style="list-style-type: none"> • Der Regionalcode einer DVD-Video-Disc gibt den Standard der Disc an. Discs ohne Regionalcode können nicht wiedergegeben werden. Discs, die keinem Standard entsprechen, können nicht wiedergegeben werden. 	—
Bitte informieren Sie mich über die Kompatibilität der Disc mit diesem Gerät.	<ul style="list-style-type: none"> • Dieses Gerät kann eine DVD-R, DVD-RW (DVD-Video-Format), +R und +RW bespielen und wiedergeben und eine DVD-RW (DVD-Video-Aufnahmeformat) wiedergeben. Die direkte Aufnahme auf einer DVD-R DL oder +R DL hingegen ist mit diesem Gerät nicht möglich. (Wiedergabe und Kopieren sind möglich.) • Auch Hochgeschwindigkeitsaufnahme-kompatible DVD-R-, DVD-R DL-, DVD-RW-, +R-, +R DL-, +RW-Discs können mit diesem Gerät bespielt und wiedergegeben werden. 	12–13
Ist das Gerät CD-R- und CD-RW-kompatibel?	<ul style="list-style-type: none"> • Das Gerät kann CD-R/CD-RW-Discs wiedergeben, die in den folgenden Normen aufgenommen wurden: CD-DA, Video-CD, SVCD (gemäß IEC62107), DivX, MP3 und Standbilder (JPEG). • Eine CD-R oder CD-RW kann mit diesem Gerät nicht beschrieben werden. 	13, 15
—	—	—
Aufnahme		
Kann ich eine gekaufte Videocassette oder DVD kopieren?	<ul style="list-style-type: none"> • Nein, dies ist normalerweise nicht möglich, da gekaufte Videocassetten und DVDs meist einen Kopierschutz besitzen. 	—
Kann eine auf diesem Gerät aufgenommene DVD-R, DVD-R DL, DVD-RW (DVD-Video-Format), +R, +R DL und +RW auf einem anderen Gerät wiedergegeben werden?	<ul style="list-style-type: none"> • Nachdem die Disc mit diesem Gerät finalisiert wurde, können Sie sie auf einem kompatiblen Gerät wie beispielsweise einem DVD-Player wiedergeben. Je nach Aufnahmestatus, Qualität der Disc und Funktionsumfang des DVD-Players ist unter Umständen keine Wiedergabe möglich. • Verwenden Sie bei der Wiedergabe einer DVD-R DL, +R DL oder +RW ein kompatibles Gerät. 	—
Kann Digitalton von diesem Gerät mit einem anderen Gerät aufgenommen werden?	<ul style="list-style-type: none"> • Ja, wenn es sich um ein PCM-Signal handelt. Im Falle einer DVD ändern Sie die Einstellungen für "Digital Audio Output" im Menü "Setup" wie folgt. <ul style="list-style-type: none"> – PCM-Abwärtswandlung: Ein – Dolby Digital/DTS/MPEG: PCM Das Aufnehmen ist jedoch nur möglich, wenn die Disc das digitale Kopieren erlaubt und das Aufnahmegerät mit der Abtastfrequenz von 48 kHz kompatibel ist. • MP3-Signale können nicht aufgenommen werden. 	63
Kann ich während der Aufnahme zu einer Zweikanalton-Sendung umschalten?	<ul style="list-style-type: none"> • Ja, im Falle der Festplatte und einer DVD-RAM. Drücken Sie einfach [AUDIO]. (Wenn "Aufn. für High-Speed-Kopieren" deaktiviert ist "Aus") • Bei einer DVD-R, DVD-RW (DVD-Video-Format), +R und +RW ist dies nicht möglich. Hier müssen Sie vor der Aufnahme "Sprachauswahl" im Menü "Setup" einstellen. 	30 63
Kann ich mit hoher Geschwindigkeit auf eine Disc kopieren?	<ul style="list-style-type: none"> • Ja, können Sie. (Wenn "Aufn. für High-Speed-Kopieren" vor der Aufnahme des Programms auf "Ein" gestellt wurde.) Die maximale Geschwindigkeit variiert abhängig vom Disc Typ. 	47

Warum ist das GUIDE Plus+ System erst nach ca. 2 Stunden verfügbar?	•Die Datenübertragungsrate von GUIDE Plus+ ist begrenzt. Die Zeit bis zur Bereitschaft des GUIDE Plus+ Systems kann je nach Land, Signalqualität und Anzahl der empfangenen Kanäle variieren.	—
Wie oft und wann werden die GUIDE Plus+ Daten aktualisiert?	•Die GUIDE Plus+ Daten werden vom Host-Kanal (Fernsehsender, der die Programmliste überträgt) mehrmals täglich gesendet. Eine Übertragung findet jeweils um 2:50 Uhr statt. Der komplette Datendownload dauert ungefähr 2 Stunden. Die GUIDE Plus+ Daten werden automatisch heruntergeladen, wenn das Gerät ausgeschaltet ist.	10
Kann ich eine Aufnahme mit einer Anfangs- und Endzeit programmieren, die von den Zeiten des GUIDE Plus+ Systems abweichen?	•Sie können die Anfangs- und Endzeit von Programmen im Menü Timer-Aufnahme manuell ändern.	26
Unterstützt das GUIDE Plus+ System VPS/PDC?	•Das GUIDE Plus+ System funktioniert unabhängig von VPS/PDC. Sie können jedoch Timer-Aufnahmen mit VPS/PDC im Menü Timer Recording programmieren.	28
Wie kann ich eine TIMER-Programmierung aufheben?	•In "☺" wird das Symbol GUIDE Plus+ angezeigt, wenn eine Timer-Aufnahme mit dem GUIDE Plus+ System programmiert wurde. Um eine [PROG/CHECK]-Programmierung aufzuheben, drücken Sie. Wählen Sie den gewünschten Eintrag, und drücken Sie [DELETE *].	27
Kann ich GUIDE Plus+ Systemdaten über einen angeschlossenen Satelliten-Receiver oder eine Set-Top-Box empfangen?	•Nein. Dies ist nur mit einem eingebauten Tuner möglich. Für Timer-Aufnahmen mit Satelliten-Receivern oder Set-Top-Boxen verwenden Sie bitte die External Link-Funktion oder die manuelle Timer-Programmierung Ihres Geräts.	24, 26
Was geschieht, wenn ich das Netzkabel des Geräts ziehe?	•Dann können die GUIDE Plus+ Systemdaten nicht aktualisiert werden. Wenn das Gerät längere Zeit von der Stromzufuhr abgeschnitten bleibt, gehen die GUIDE Plus+ Daten verloren. Stellen Sie sicher, dass die Uhrzeit wieder richtig eingestellt wird.	—
Was geschieht, wenn sich meine Postleitzahl ändert, z.B. wenn ich umziehe?	•Ändern Sie die Postleitzahl im Menü "Setup" von GUIDE Plus+. Führen Sie ggf. eine komplette automatische Einrichtung durch. Gespeicherte GUIDE Plus+ Daten gehen dabei unter Umständen verloren.	11

USB

Was kann bzw. kann nicht unter Verwendung der USB-Schnittstelle an diesem Gerät getan werden?	•Sie können mit diesem USB-Speicher DivX, MP3 oder Standbilddateien (JPEG) wiedergeben.	32
	•Sie können Standbilddateien (JPEG) auf einem USB-Speicher auf die Festplatte oder DVD-RAM kopieren.	52
	•Sie können MP3 Dateien auf einem USB-Speicher auf die Festplatte kopieren.	54
	•Daten auf der HDD oder einer Disc können nicht auf einen USB-Speicher übertragen werden.	—
	•Daten auf einem USB-Speicher können nicht editiert werden bzw. ein USB-Speicher kann nicht auf diesem Gerät formatiert werden.	—
	•Einige USB-Speicher können nicht mit diesem Gerät verwendet werden.	14

Musik

Was geschieht, wenn ich versuche, mehrmals auf dieselbe CD aufzunehmen?	•Ein neues Album wird im Anschluss an das bestehende Album erstellt.	—
Kann ich die Musikspuren von HDD auf die Disc oder den USB-Speicher übertragen?	•Nein, das können Sie nicht.	—

Liste der Sprachencodes Geben Sie den Code mit den Zifferntasten ein.

Abchasisch: 6566	Dänisch: 6865	Irish: 7165	Malagassi: 7771	Samoanisch: 8377	Telugu: 8469
Afar: 6565	Deutsch: 6869	Italienisch: 7384	Malaiisch: 7783	Sanskrit: 8365	Thailändisch: 8472
Afrikaans: 6570	Englisch: 6978	Japanisch: 7465	Malayalam: 7776	Schottisches Gälisch: 7168	Tibetisch: 6679
Albanisch: 8381	Esperanto: 6979	Javanisch: 7487	Maltesisch: 7784	Schwedisch: 8386	Tigrinya: 8473
Amharisch: 6577	Estnisch: 6984	Jiddisch: 7473	Maori: 7773	Serbisch: 8382	Tongalesisch/
Arabisch: 6582	Faröisch: 7079	Kambodschanisch: 7577	Marathi: 7782	Serbo-Kroatisch: 8372	Tongaisch: 8479
Armenisch: 7289	Fidschi/Fidschianisch: 7074	Kannada: 7578	Mazedonisch: 7775	Somali: 8379	Tschechisch: 6783
Aserbeidschanisch: 6590	Finnisch: 7073	Kasachisch: 7575	Moldauisch: 7779	Spanisch: 6983	Türkisch: 8482
Assamesisch: 6583	Französisch: 7082	Kashmiri: 7583	Mongolisch: 7778	Suaheli: 8387	Türkmenisch: 8475
Aymara: 6589	Friesisch: 7089	Katalanisch: 6765	Nauru: 7865	Singhalesisch: 8373	Twi: 8487
Baschkir: 6665	Galizisch: 7176	Ketschua: 8185	Nepalesisch: 7869	Slowakisch: 8375	Ukrainisch: 8575
Baskisch: 6985	Georgisch: 7565	Kirgisisch: 7589	Niederländisch: 7876	Slowenisch: 8376	Ungarisch: 7285
Belorussisch/	Griechisch: 6976	Koreanisch: 7579	Norwegisch: 7879	Somali: 8379	Urdu: 8582
Weißrussisch: 6669	Grönländisch: 7576	Korsisch: 6779	Orija: 7982	Spanisch: 6983	Uzbekisch: 8590
Bengali; Bangla: 6678	Guarani: 7178	Kroatisch: 7282	Paschtu: 8083	Suaheli: 8387	Vietnamesisch: 8673
Bhutani: 6890	Gujarati: 7185	Kurdisch: 7585	Persisch: 7065	Sundanesisch: 8385	Volapük: 8679
Bihari: 6672	Hausa: 7265	Laotisch: 7679	Polnisch: 8076	Tadschikisch: 8471	Walisisch: 6789
Bretonisch: 6682	Hebräisch: 7387	Lateinisch: 7665	Portugiesisch: 8084	Tagalog: 8476	Wolof: 8779
Bulgarisch: 6671	Hindi: 7273	Lettisch: 7686	Punjabi: 8065	Tamil: 8465	Xhosa: 8872
Burmesisch: 7789	Isländisch: 7383	Lingala: 7678	Rhätio-Romanisch: 8277	Tatarisch: 8484	Yoruba: 8979
Chinesisch: 9072	Indonesisch: 7378	Litauisch: 7684	Rumänisch: 8279		Zulu: 9085
	Interlingua: 7365		Russisch: 8285		

Freigabebefehler.	<ul style="list-style-type: none"> • Sie versuchen, DivX VOD-Material wiederzugeben, das Sie mit einem anderen Registrierungscode erworben haben. Sie können dieses Material nicht auf diesem Gerät wiedergeben. (DivX) 	32
Die Aufnahme kann nicht vollständig abgeschlossen werden.	<ul style="list-style-type: none"> • Das Programm war kopiergeschützt. • Möglicherweise ist die Festplatte oder die Disc voll. • Die Höchstzahl der Programme wurde überschritten. 	— — 22
Wiedergabe nicht möglich. TV-System entspricht nicht der Einstellung. Zur Wiedergabe, müssen Sie das TV-System unter Setup ändern.	<ul style="list-style-type: none"> • Sie haben versucht, einen Titel wiederzugeben, der mit einem anderen Codiersystem als dem momentan am Gerät gewählten Fernsehsystem aufgenommen wurde. Passen Sie die Einstellung für "TV System" auf diesem Gerät entsprechend an. 	64
Aufnahme auf die Disc nicht möglich.	<ul style="list-style-type: none"> • Die Disc ist möglicherweise verunreinigt oder zerkratzt. 	14
Formatierung nicht möglich.		
Wiedergabe auf diesem Gerät nicht möglich.	<ul style="list-style-type: none"> • Sie haben versucht, ein nicht kompatibles Bild wiederzugeben. 	15
Aufnahme nicht möglich. Die Disc ist voll.	<ul style="list-style-type: none"> • HDD RAM -RW(V) +RW Geben Sie Platz frei, indem Sie nicht benötigte Titel löschen. [Obwohl Teile auf der DVD-R, DVD-R DL, +R oder +R DL gelöscht wurden, hat sich der freie Platz auf der Disc nicht vergrößert. Der verfügbare Platz auf der DVD-RW (DVD-Video-Format) und +RW vergrößert sich nur, wenn der zuletzt aufgenommene Titel gelöscht wird.] • Verwenden Sie eine neue Disc. 	20, 41, 59
Aufnahme nicht möglich. Maximale Titellanzahl überschritten.		—
Keine Disc	<ul style="list-style-type: none"> • Die Disc ist möglicherweise falsch herum eingelegt. 	—
Keine Ordner.	<ul style="list-style-type: none"> • Das Gerät besitzt keinen kompatiblen Ordner. 	15
Nicht genügend Speicherplatz auf Ziellaufwerk.	<ul style="list-style-type: none"> • Geben Sie Platz frei, indem Sie nicht benötigte Positionen löschen. • Löschen Sie eine oder mehrere Positionen der Kopierliste, damit der Wert von "Sp.platz auf Ziel-Lw." nicht überschritten wird. 	20, 41, 45, 59 50, 53, 55
Dies ist keine Aufnahme-Disc.	<ul style="list-style-type: none"> • Auf die eingelegte Disc kann nicht aufgenommen werden. Legen Sie eine DVD-RAM oder nicht finalisierte DVD-R, DVD-RW (DVD-Video-Format), +R oder +RW ein. • Sie haben eine unformatierte DVD-RAM, DVD-RW, +R, +R DL oder +RW eingelegt. • Die direkte Aufnahme auf eine DVD-R DL und +R DL ist mit diesem Gerät nicht möglich. Sie können auf die Festplatte aufnehmen und die Aufnahme dann auf die Disc kopieren. 	12
Diese Disc ist nicht richtig formatiert. Mit DVD Management im FUNCTION MENU formatieren.		59 —
Nicht ausreichend Platz auf HDD. Platz von 4 Stunden (im SP-Modus) ist erforderlich. Maximale Titellanzahl auf HDD aufgenommen. Bitte unnötige Titel löschen.	<ul style="list-style-type: none"> • -R DL +R DL Das Kopieren ist nicht möglich, wenn auf der Festplatte kein ausreichender Speicherplatz zur Verfügung steht oder wenn die Gesamtanzahl der auf der Festplatte aufgenommenen Titel und der zu kopierenden Titel mehr als 499 beträgt. Löschen nicht mehr benötigter Titel von der Festplatte. 	20
Ausleihe abgelaufen.	<ul style="list-style-type: none"> • Es sind keine Wiedergabeläufe mehr verfügbar für das DivX VOD-Material. Sie können es nicht mehr wiedergeben. (DivX) 	33
⊘	<ul style="list-style-type: none"> • Das Gerät oder die Disc verbietet den Vorgang. 	—

Im Display des Geräts

Im Falle von Problemen beim Start oder während des Betriebs werden folgende Meldungen oder Service-Nummern im Display des Geräts angezeigt.

Seite

DVD □ ("□" steht für eine Nummer.)	<ul style="list-style-type: none"> Fernbedienung und Gerät verwenden unterschiedliche Codes. Ändern Sie den Code an der Fernbedienung.  <ul style="list-style-type: none"> Halten Sie die Taste [OK] gedrückt und drücken Sie gleichzeitig die gekennzeichnete Zifferntaste mindestens 5 Sekunden. 	65
GUIDE	<ul style="list-style-type: none"> Das Gerät lädt GUIDE Plus+ Daten herunter. 	10
HARD ERR*	<ul style="list-style-type: none"> Ist das Problem nach dem Aus- und Einschalten nicht behoben, wenden Sie sich an Ihren Händler. 	—
NoERAS	<ul style="list-style-type: none"> Sie können keine Optionen auf der Disc löschen. Die Disc ist unter Umständen beschädigt. Verwenden Sie eine neue Disc. 	—
NoREAD	<ul style="list-style-type: none"> Die Disc ist verunreinigt oder stark zerkratzt. Mit dem Gerät kann nicht aufgenommen, wiedergegeben oder editiert werden. Diese Meldung wird unter Umständen am Ende der Reinigung mit dem DVD-Linsenreiniger angezeigt. Drücken Sie [▲ OPEN/CLOSE] am Gerät, um die Disc auszuwerfen. 	14 16
NoWRIT	<ul style="list-style-type: none"> Die Disc kann nicht beschrieben werden. Die Disc ist unter Umständen beschädigt. Verwenden Sie eine neue Disc. 	—
PLEASE WAIT*	<ul style="list-style-type: none"> Es ist ein Stromausfall aufgetreten oder der Netzstecker wurde bei eingeschaltetem Gerät abgetrennt. Das Gerät führt seinen Wiederherstellungsprozess aus. Das Gerät stellt seinen normalen Betriebszustand wieder her. Das Gerät ist nicht defekt. Warten Sie, bis die Meldung ausgeblendet wird. 	—
PROG FULL*	<ul style="list-style-type: none"> Es sind bereits 32 Timer-Aufnahmevergänge programmiert. Löschen Sie nicht benötigte Timer-Aufnahmevergänge. 	27
REMOVE	<ul style="list-style-type: none"> Das USB-Gerät zieht zu viel Strom. Entfernen Sie das USB-Gerät und schalten sie das Gerät aus. 	—
SP 35:50 LP 151h "SP", "LP" und die Zahlen sind Beispiele.	<ul style="list-style-type: none"> Verfügbarer Speicherplatz auf der Festplatte oder der Disc. Das Beispiel "SP 35:50" wird angezeigt, wenn weniger als 100 Stunden zur Verfügung stehen und das Beispiel "LP 151h" wird angezeigt, wenn mehr als 100 Stunden zur Verfügung stehen. "SP" und "LP" sind Aufnahmemodi, "35:50" bedeutet "35 Stunden 50 Minuten" und "151h" bedeutet "151 Stunden". 	—
UNFORMAT*	<ul style="list-style-type: none"> Sie haben eine unformatierte DVD-RAM, DVD-RW, +RW, eine unbenutzte +R, +R DL oder DVD-RW (DVD-Videoformat) eingelegt, die auf einem anderen Gerät aufgenommen worden ist. Formatieren Sie die Disc, die Sie verwenden möchten. Jedoch wird der gesamte Aufnahmeinhalt der Disc gelöscht. 	59
UNSUPPORT*	<ul style="list-style-type: none"> Sie haben eine Disc eingelegt, die das Gerät weder wiedergegeben noch bespielen kann. Sie haben versucht, mit einem nicht kompatiblen USB-Speicher zu arbeiten. 	12–13 14
F74	<ul style="list-style-type: none"> Die HDMI-Verbindung konnte aufgrund eines Übertragungsfehlers nicht authentifiziert werden. Wenden Sie sich an Ihren Händler, bei dem Sie das Gerät erworben haben. 	—
F75	<ul style="list-style-type: none"> Die HDMI-Verbindung konnte aufgrund eines internen Datenfehlers nicht authentifiziert werden. Wenden Sie sich an Ihren Händler, bei dem Sie das Gerät erworben haben. 	—
U59	<ul style="list-style-type: none"> Das Gerät ist heiß. Das Gerät schaltet aus Sicherheitsgründen auf Bereitschaft. Warten Sie etwa 30 Minuten, bis die Meldung ausgeblendet wird. Stellen Sie das Gerät an einem gut belüfteten Platz auf. Blockieren Sie nicht den Lüfter auf der Rückseite des Geräts. 	—
U61	<ul style="list-style-type: none"> (Wenn keine Disc eingesetzt ist) Wird angezeigt, wenn während der Aufnahme, Wiedergabe oder während des Kopierens eine Fehlfunktion auftritt. Diese Anzeige erscheint während des Wiederherstellungsprozesses des Gerätes, um den normalen Betriebszustand wiederherzustellen; das Gerät ist nicht defekt. Das Gerät kann wieder in Betrieb genommen werden, sobald das Display leer ist. 	—
U72 U73	<ul style="list-style-type: none"> Die HDMI-Verbindung zeigt ein ungewöhnliches Verhalten. <ul style="list-style-type: none"> – Das angeschlossene Gerät ist nicht HDMI-kompatibel. – Verwenden Sie bitte HIGH SPEED HDMI-Kabel mit einem HDMI-Logo (wie auf dem Umschlag gezeigt). – Das HDMI-Kabel ist defekt. 	—
U76	<ul style="list-style-type: none"> HDMI kann nicht ausgegeben werden, da Sie ein Modell angeschossen haben, das den Copyright-Schutz nicht unterstützt. 	—
U80 U81 U99	<ul style="list-style-type: none"> Das Gerät funktioniert nicht einwandfrei. Drücken Sie [⏻/] am Gerät, um es auf Bereitschaft zu schalten. Drücken Sie erneut [⏻/] am Gerät, um es wieder einzuschalten. 	—
U88	<ul style="list-style-type: none"> (Wenn eine Disc eingesetzt ist) Wird angezeigt, wenn während der Aufnahme, Wiedergabe oder beim Kopieren eine Unnormalität der Disc festgestellt wird. Diese Anzeige erscheint während des Wiederherstellungsprozesses des Gerätes, um den normalen Betriebszustand wiederherzustellen; das Gerät ist nicht defekt. Das Gerät kann wieder in Betrieb genommen werden, sobald das Display leer ist. 	74
H□□ oder F□□	<ul style="list-style-type: none"> Es gibt ein Problem. (Die Service-Nummer hinter H und F hängt vom Zustand des Geräts ab.) Überprüfen Sie das Gerät mit der Fehlerliste. Wenn die Service-Nummer nicht ausgeblendet wird, verfahren Sie wie folgt: <ol style="list-style-type: none"> Ziehen Sie das Netzkabel aus der Steckdose, warten Sie einige Sekunden, und stecken Sie es wieder ein. Drücken Sie [⏻/], um das Gerät einzuschalten. (Das Gerät funktioniert dann wahrscheinlich wieder.) Wenn die Service-Nummer weiter angezeigt wird, wenden Sie sich an Ihren Händler. Teilen Sie ihm die Service-Nummer mit. 	— 74–79
X HOLD	<ul style="list-style-type: none"> Die Kindersicherung ist aktiviert. Halten Sie [OK] und [RETURN] gleichzeitig gedrückt, bis "X HOLD" ausgeblendet wird. 	66

*Die Meldungen werden abwechselnd angezeigt.

Fehlersuchliste

Prüfen Sie die folgenden Punkte, bevor Sie sich an den Kundendienst wenden. Falls Sie Zweifel bei einigen Prüfpunkten haben oder das Problem sich durch die in der Tabelle vorgeschlagenen Maßnahmen nicht beheben lässt, wenden Sie sich an Ihren Händler.

Folgende Symptome sind keine Anzeichen einer Störung:

<ul style="list-style-type: none"> • Normale Rotationsgeräusche der Disc. • Schwacher Empfang aufgrund atmosphärischer Bedingungen. • Bildstörungen während des Suchlaufs. • Kein Satellitenempfang zu bestimmten Zeiten. • Die Operationen sind im Stromsparmodus langsam. • Gerät reagiert wegen einer minderwertigen Disc nicht auf Befehle. (Probieren Sie es mit einer Panasonic-Disc.) 	<ul style="list-style-type: none"> • Das Gerät hat den Betrieb eingestellt, da eine der Sicherheitseinrichtungen aktiviert wurde. (Halten Sie [⏻/⏪] am Gerät zehn Sekunden lang gedrückt.) • Wenn das Gerät ausgeschaltet ist, könnte ein unerwartetes Geräusch hörbar sein. Dies weist nicht auf einen Fehler des Gerätes hin.
--	--

Strom

Seite

Kein Strom. Das Gerät lässt sich nicht durch Drücken von [⏻ DVD] einschalten.	<ul style="list-style-type: none"> • Schließen Sie das Netzkabel richtig an eine funktionierende Steckdose an. • Das Gerät befindet sich in Bereitschaft für die gekoppelte Timer-Aufnahme mit einem anderen Gerät. ("EXT-L" blinkt auf dem Display des Geräts, wenn [⏻ DVD] gedrückt wird.) Drücken Sie [EXT LINK], um die Aufnahmebereitschaft abzuschalten. 	6, 69 24
Das Gerät schaltet in den Bereitschaftsmodus.	<ul style="list-style-type: none"> • Möglicherweise wurde eine der Sicherheitsvorrichtungen des Geräts aktiviert. Drücken Sie [⏻/⏪] am Gerät, um es einzuschalten. 	—
Die Stromversorgung wird automatisch ausgeschaltet.	<ul style="list-style-type: none"> • Wenn Sie dieses Gerät mit einem HDMI-Kabel an ein "HDAVI Control"-kompatibles Fernsehgerät anschließen oder wenn Sie dieses Gerät mit einem komplett belegten 21-poligen Scart-Kabel an ein Q Link-kompatibles Fernsehgerät anschließen, wechselt dieses Gerät automatisch in den Bereitschaftsmodus, wenn der Fernseher in den Bereitschaftsmodus wechselt. 	38

Anzeigen

Die Display-Helligkeit ist verringert.	<ul style="list-style-type: none"> • Ändern Sie "Helligkeit des Anzeigefeldes" im Menü "Setup". 	63
"0:00" blinkt im Display des Geräts.	<ul style="list-style-type: none"> • Stellen Sie die Uhr ein. 	65
Die Summe aus der Länge der vorhandenen Aufnahme und der angezeigten Restzeit stimmt nicht. Die von diesem Gerät angezeigte Zeit unterscheidet sich von der aktuellen Aufnahmezeit oder MP3 Aufnahmezeit.	<ul style="list-style-type: none"> • Angezeigte und tatsächliche Zeit stimmen möglicherweise nicht überein. • Der verfügbare Platz auf einer DVD-RW (DVD-Video-Format) oder +RW vergrößert sich nur, wenn der zuletzt aufgenommene Titel gelöscht wird. Beim Löschen anderer Titel vergrößert sich der Platz nicht. • Obwohl Teile auf der DVD-R, DVD-R DL, +R oder +R DL gelöscht wurden, hat sich der freie Platz auf der Disc nicht vergrößert. • Nachdem die DVD-R, DVD-R DL, +R oder +R DL bereits 200 Mal oder mehr bespielt oder editiert wurde, benötigt die Aufnahme mehr Platz auf der Disc als es der tatsächlichen Aufnahmelänge entsprechen würde. • Während des Suchvorgangs wird die verstrichene Spielzeit möglicherweise nicht korrekt angezeigt. 	—
Die Uhr stimmt nicht.	<ul style="list-style-type: none"> • Unter ungünstigen Empfangsbedingungen usw. funktioniert die automatische Zeitkorrekturfunktion eventuell nicht. In einem solchen Fall wird "Automatisch" automatisch auf "Aus" gesetzt. Wenn die Uhr auch nach dem Zurücksetzen auf die automatische Einstellung nicht richtig eingestellt wird, stellen Sie sie manuell ein. 	65
Die angezeigte Restzeit ist im Vergleich zur tatsächlichen Aufnahmezeit zu gering. (Nur bei NTSC-Aufnahme)	<ul style="list-style-type: none"> • Die Berechnung der angezeigten Aufnahme-/Wiedergabezeit basiert auf 29,97 Bildern in einer Sekunde (entsprechend 0,999 Sekunden). Es tritt eine kleine Differenz zwischen der angezeigten und der tatsächlich verstrichenen Zeit auf. (Beispielsweise wird bei einer tatsächlich verstrichenen Zeit von einer Stunde nur 59 Minuten 56 Sekunden angezeigt.) Auf die Aufnahme hat dies keinen Einfluss. 	—
"U88" wird angezeigt, und die Disc kann nicht ausgeworfen werden.	<ul style="list-style-type: none"> • Das Gerät führt den Wiederherstellungsprozess durch. Gehen Sie wie folgt vor, um die Disc auszuwerfen. <ol style="list-style-type: none"> 1 Drücken Sie [⏻/⏪] am Gerät, um es auf Bereitschaft zu schalten. Schaltet das Gerät nicht auf Bereitschaft, halten Sie [⏻/⏪] am Gerät etwa zehn Sekunden lang gedrückt. Dadurch wird das Gerät zwangsweise auf Bereitschaft geschaltet. 2 Während das Gerät ausgeschaltet ist, halten Sie [■] und [CH ^] am Gerät gleichzeitig etwa fünf Sekunden lang gedrückt. Entnehmen Sie dann die Disc. 	—

Fernsehbildschirm und Videobetrieb

Der Fernsehempfang verschlechtert sich nach dem Anschluss des Geräts.	<ul style="list-style-type: none"> • Dies kann auftreten, weil die Signale zwischen diesem Gerät und dem Fernsehgerät aufgeteilt werden. Das Problem kann durch Verwendung eines im AV-Fachhandel erhältlichen Signalverstärkers behoben werden. Falls mit einem Signalverstärker keine Verbesserung erzielt wird, wenden Sie sich an Ihren Händler. 	—
Die Statusmeldungen werden nicht angezeigt.	<ul style="list-style-type: none"> • Wählen Sie im Menü "Setup" unter "Bildschirm-Einblendungen" die Option "Automatisch". 	63
Der graue Hintergrund wird nicht angezeigt.	<ul style="list-style-type: none"> • Wählen Sie im Menü "Ein" unter "Grauer Hintergrund" die Option Setup. 	63
Während der Timer-Aufnahme wird das Bild nicht angezeigt.	<ul style="list-style-type: none"> • Eine Timer-Aufnahme ist sowohl bei ein- als auch bei ausgeschaltetem Gerät möglich. Wenn Sie überprüfen möchten, ob die Timer-Aufnahme richtig ausgeführt wird, schalten Sie das Gerät ein. 	—
Das 4:3-Bild erstreckt sich über den linken und rechten Rand hinaus.	<ul style="list-style-type: none"> • Ändern Sie das Seitenverhältnis am Fernseher. Wenn dies bei Ihrem Fernseher nicht möglich ist, setzen Sie "Progressiv" im Menü "Video" auf "Aus". 	57
Das Bildschirmformat stimmt nicht.	<ul style="list-style-type: none"> • Überprüfen Sie im Menü "Setup" die Einstellung von "TV Bildschirmformat". • Wenn Sie ein HDMI-Kabel anschließen, stellen Sie "Bildverhältnis für 4:3 Video" im Menü "Setup" auf "16:9" ein. • Mit der Einstellung "Bildverhältnis für Aufnahme" auf "Automatisch" besteht die Möglichkeit, dass die Aufnahme im falschen Bildseitenverhältnis erfolgt. Passen Sie die Bildseiteneinstellung bei der Aufnahme an die Sendung an. • Stellen Sie "Aufn. für High-Speed-Kopieren" auf "On" und die Option "Bildverhältnis für Aufnahme" auf "4:3". 	64 64 62
Die Anzeige ändert sich automatisch.	<ul style="list-style-type: none"> • Unter Umständen kann der Displaymodus auf dem Fernseher eingestellt werden. Lesen Sie bitte auch die Bedienungsanleitung des Fernsehers. • Das Display kann automatisch in den Modus bildschirmschoner zurückkehren, wenn 5 Minuten oder länger keine Bedienung stattfindet. Drücken Sie [OK] um zur vorherigen Anzeige zurückzukehren. 	—

Der aufgenommene Titel wird vertikal gedehnt.	<ul style="list-style-type: none"> • Programme im 16:9-Format werden in folgenden Fällen im 4:3-Format aufgenommen: <ul style="list-style-type: none"> – -R -R DL -RW(V) Wenn Sie im Aufnahmemodus "EP" oder "FR (Aufnahmen von mindestens 5 Stunden Länge)" aufgenommen oder kopiert haben. – Wenn Sie eine +R, +R DL oder +RW aufgenommen oder kopiert haben. – Wenn Sie mit der Option "Bildverhältnis für Aufnahme" als "4:3" (Menü "Setup") aufgenommen haben. • Wenn Sie ein Programm im Bildseitenverhältnis 16:9 aufnehmen möchten, stellen Sie "Aufn. für High-Speed-Kopieren" auf "On", und stellen Sie "Bildverhältnis für Aufnahme" auf "16:9". – Mit der Einstellung "Bildverhältnis für Aufnahme" auf "Automatisch" besteht die Möglichkeit, dass die Aufnahme im falschen Bildseitenverhältnis erfolgt. Passen Sie die Bildseiteneinstellung bei der Aufnahme an die Sendung an. <p>Unter Umständen kann der Displaymodus auf dem Fernseher eingestellt werden. Lesen Sie bitte auch die Bedienungsanleitung des Fernsehers.</p>	<p>—</p> <p>—</p> <p>62</p> <p>62</p>
Ausgeprägter Nachschweif bei der Videowiedergabe.	<ul style="list-style-type: none"> • Stellen Sie "Bildschärfe" im Menü "Video" auf "Aus". 	<p>57</p>
Bei der Wiedergabe einer DVD-Video mit der Progressive-Ausgabe besitzen einige Bildteile manchmal doppelte Konturen.	<ul style="list-style-type: none"> • Stellen Sie "Progressiv" im Menü "Video" auf "Aus". Dieses Problem wird durch das Editierverfahren und das Material auf der DVD-Video-Disc verursacht, sollte sich aber durch die Verwendung der Zeilensprungausgabe beheben lassen. 	<p>57</p>
Eine Änderung der Bildqualität über das Bildschirmmenü "Video" zeigt offenbar keine Wirkung.	<ul style="list-style-type: none"> • Bei einigen Videos ist der Effekt kaum spürbar. 	<p>—</p>
Das Bild von diesem Gerät wird nicht auf dem Fernseher angezeigt.	<ul style="list-style-type: none"> • Stellen Sie sicher, dass das Fernsehgerät an den Anschluss AV1, VIDEO OUT, S VIDEO OUT, COMPONENT VIDEO OUT oder HDMI dieses Gerätes angeschlossen ist. • Vergewissern Sie sich, dass der Eingang des Fernsehgeräts (z.B. AV 1) korrekt eingestellt ist. • Die Progressive-Ausgabe ist aktiviert, der angeschlossene Fernseher jedoch nicht Progressive-tauglich. Halten Sie [■] und [▶] (PLAY) am Gerät gleichzeitig länger als fünf Sekunden gedrückt, um die Funktion auszuschalten. Dadurch wird auf Zeilensprung umgeschaltet. 	<p>6, 7, 67, 68, 69</p> <p>—</p> <p>—</p>
Das Bild ist verzerrt.	<ul style="list-style-type: none"> • Die Einstellung "TV System" dieses Geräts stimmt nicht mit dem Fernsehsystem der gerade wiedergegebenen Disc überein. Halten Sie im Stoppzustand [■] und [▲ OPEN/CLOSE] am Gerät mindestens fünf Sekunden lang gedrückt. Das System wechselt von PAL zu NTSC oder umgekehrt. • Wenn dieses Gerät über ein HDMI-Kabel angeschlossen ist, verwenden Sie eine Disc, die mit dem TV-System dieses Geräts übereinstimmt. • Wenn mehr als vier Geräte über HDMI-Kabel angeschlossen sind, wird unter Umständen kein Bild angezeigt. Reduzieren Sie die Anzahl der angeschlossenen Geräte. 	<p>64</p> <p>—</p> <p>—</p>
Das Bild wird während der Wiedergabe verzerrt oder das Video wird nicht richtig wiedergegeben.	<ul style="list-style-type: none"> • Sie geben möglicherweise ein Fernsehprogramm wieder, dass bei schlechtem Empfang oder ungünstigen Wetterbedingungen aufgezeichnet wurde. • In den folgenden Situationen wird das Bild u.U. verzerrt oder der Bildschirm ist zwischen den Titeln kurz schwarz: <ul style="list-style-type: none"> – zwischen Titeln, die in unterschiedlichen Aufnahmemodi aufgezeichnet wurden – zwischen Szenen, die in unterschiedlichen Bildseitenverhältnissen aufgezeichnet wurden – zwischen Szenen, die mit unterschiedlichen Aufzeichnungen aufgezeichnet wurden – zwischen Kapiteln der Wiedergabeliste 	<p>—</p> <p>—</p>

Ton

Kein Ton. Geringe Lautstärke. Tonverzerrungen. Der gewünschte Audiotyp wird nicht wiedergegeben.	<ul style="list-style-type: none"> • Überprüfen Sie die Anschlüsse sowie die Einstellungen unter "Digital Audio Ausgang". Falls ein Verstärker angeschlossen ist, überprüfen Sie den Eingangsmodus am Verstärker. • Drücken Sie [AUDIO] zur Wahl des Tons. • Schalten Sie V.S.S. in folgenden Fällen aus: <ul style="list-style-type: none"> – Bei Discs ohne Surround-Toneffekt wie beispielsweise Karaoke-Discs. – Bei der Wiedergabe eines Zweikanalton-Programms. • Die Ursache für den fehlenden Ton liegt möglicherweise in der Art der Erstellung der Dateien. (DivX) • Wenn mehr als vier Geräte über HDMI-Kabel angeschlossen sind, wird unter Umständen kein Ton ausgegeben. Reduzieren Sie die Anzahl der angeschlossenen Geräte. • Die Sound-Effekte können nicht wiedergegeben werden, wenn das Bitstream-Signal über den Ausgang HDMI AV OUT oder OPTICAL DIGITAL AUDIO OUT ausgegeben wird. • Um den Ton über ein Gerät auszugeben, das mit einem HDMI-Kabel angeschlossen wurde, stellen Sie "Digital Audio Ausgang" im Menü "Setup" auf "HDMI und Optisch". • Bestimmte Geräte, die über ein HDMI-Kabel mit diesem Gerät verbunden sind, können bewirken, dass der Ton verzerrt wiedergegeben wird. • Wenn Sie auf die Festplatte oder eine DVD-RAM aufnehmen und "Aufn. für High-Speed-Kopieren" auf "Ein" gestellt ist, können Sie nur den Haupt- oder nur den Zusatzton einer Zweikanalton-Sendung aufnehmen. Wenn Sie nicht beabsichtigen, den Titel auf eine DVD-R, DVD-R DL, DVD-RW (DVD-Video-Format), +R, +R DL oder +RW zu kopieren, stellen Sie "Aufn. für High-Speed-Kopieren" im Menü Setup auf "Aus". 	<p>6, 7, 63, 67, 68, 69</p> <p>30</p> <p>57</p> <p>—</p> <p>—</p> <p>64</p> <p>62</p>
Der Ton kann nicht umgeschaltet werden.	<ul style="list-style-type: none"> • In folgenden Fällen kann der Ton nicht umgeschaltet werden: <ul style="list-style-type: none"> – Wenn das DVD-Laufwerk gewählt und eine DVD-R-, DVD-R DL, DVD-RW- (DVD-Video-Format), +R, +R DL oder +RW-Disc eingelegt ist. – Wenn der Aufnahmemodus auf XP und "Audiomodus für XP-Aufnahme" auf "LPCM" eingestellt ist. – Wenn "Aufn. für High-Speed-Kopieren" auf "Ein" eingestellt ist. (Die Standardeinstellung ist "Ein"). • Der Verstärker ist über ein optisches Digitalkabel oder ein HDMI-Kabel angeschlossen. Sie können den Ton nicht umschalten, wenn "Dolby Digital" auf "Bitstream" gestellt ist. Stellen Sie "Dolby Digital" auf "PCM", oder schließen Sie den Verstärker über Audiokabel an. • Bei einigen Discs kann der Ton aufgrund der Art, wie die Disc erstellt wurde, nicht umgeschaltet werden. 	<p>—</p> <p>63</p> <p>62</p> <p>63, 68</p> <p>—</p>

<p>Das Fernsehgerät lässt sich nicht bedienen. Die Fernbedienung funktioniert nicht.</p>	<ul style="list-style-type: none"> • Ändern Sie den Herstellercode. Einige Fernsehgeräte lassen sich auch nach dem Ändern des Codes nicht bedienen. • Fernbedienung und Gerät verwenden unterschiedliche Codes. Ändern Sie den Code an der Fernbedienung. 	<p>66</p> <p>65</p>
	 <p>Halten Sie die Taste [OK] gedrückt und drücken Sie gleichzeitig die gekennzeichnete Zifferntaste mindestens 5 Sekunden.</p> <ul style="list-style-type: none"> • Die Batterien sind leer. Ersetzen Sie die Batterien durch neue. • Sie halten die Fernbedienung nicht in die Richtung des Fernsteuerungssensors am Gerät. • Farbiges Glas kann die Signalübertragung behindern. • Der Signalsensor darf keinem direkten Sonnenlicht ausgesetzt sein. • Nach einem Batteriewechsel muss der Code der Fernbedienung unter Umständen erneut eingestellt werden. • Nach einem Batteriewechsel muss der Herstellercode unter Umständen erneut eingestellt werden. • Die Kindersicherung ist aktiviert. 	<p>2</p> <p>2</p> <p>—</p> <p>—</p> <p>65</p> <p>66</p> <p>66</p>
<p>Das Gerät ist eingeschaltet, kann aber nicht bedient werden.</p>	<ul style="list-style-type: none"> • Das Aufnahme- oder Wiedergabelaufwerk wurde nicht richtig gewählt. • Bei manchen Discs sind bestimmte Funktionen unter Umständen nicht möglich. • Das Gerät ist heiß. (Im Display wird "U59" angezeigt.) Warten Sie, bis "U59" ausgeblendet wird. • Möglicherweise wurde eine Sicherheitsvorrichtung des Geräts aktiviert. Setzen Sie das Gerät wie folgt zurück: <ol style="list-style-type: none"> 1 Drücken Sie [⏻/I] am Gerät, um es auf Bereitschaft zu schalten. Schaltet das Gerät nicht auf Bereitschaft, halten Sie [⏻/I] am Gerät etwa zehn Sekunden lang gedrückt. Dadurch wird das Gerät zwangsweise auf Bereitschaft geschaltet. Oder ziehen Sie das Netzkabel ab, und schließen Sie es nach einer Minute wieder an. 2 Drücken Sie [⏻/I] am Gerät, um es einzuschalten. Wenn das Gerät danach immer noch nicht arbeitet, wenden Sie sich an Ihren Händler. 	<p>17, 18</p> <p>—</p> <p>—</p> <p>—</p>
<p>Die Disc kann nicht ausgeworfen werden.</p>	<ul style="list-style-type: none"> • Das Gerät nimmt gerade auf. • Das Gerät befindet sich in Bereitschaft für die gekoppelte Timer-Aufnahme mit einem anderen Gerät. ("EXT-L" blinkt auf dem Display des Geräts, wenn [⏻ DVD] gedrückt wird.) Drücken Sie [EXT LINK], um die Aufnahmebereitschaft abzuschalten • Es gibt ein Problem. Halten Sie bei ausgeschaltetem Gerät gleichzeitig [■] und [CH ^] am Gerät etwa fünf Sekunden gedrückt. Entnehmen Sie die Disc, und wenden Sie sich an Ihren Händler. Bei aktivierter Kindersicherung kann der obige Vorgang nicht ausgeführt werden. Schalten Sie die Kindersicherung aus. 	<p>—</p> <p>24</p> <p>66</p>
<p>Die Kanäle können nicht abgestimmt werden. Die Senderbelegung des Fernsehers kann nicht übernommen werden.</p>	<ul style="list-style-type: none"> • Überprüfen Sie die Anschlüsse. • Zum Herunterladen der Kanalbelegung muss ein Fernseher mit Q Link-Funktion über ein komplett belegtes 21-poliges Scart-Kabel angeschlossen werden. 	<p>6, 69</p> <p>—</p>
<p>Das Hochfahren dauert lange.</p>	<ul style="list-style-type: none"> • Vergewissern Sie sich, dass "Schnellstart" auf "Ein" gestellt ist. • In folgenden Fällen kann das Hochfahren einige Zeit dauern: <ul style="list-style-type: none"> – Sie haben eine andere Disc als eine DVD-RAM eingelegt. – Die Uhr ist nicht eingestellt. – Es gab gerade einen Stromausfall, oder das Netzkabel wurde gerade angeschlossen. – Es ist kurz nach 5:15 Uhr. Zu dieser Zeit führt das System Wartungsarbeiten aus. – Wenn das Gerät mit einem HDMI-Kabel angeschlossen ist. 	<p>65</p> <p>—</p>

<p>Aufnahme nicht möglich. Kann nicht kopiert werden.</p>	<ul style="list-style-type: none"> • Sie haben keine Disc eingelegt, oder die eingelegte Disc ist nicht bespielbar. Legen Sie eine Disc ein, die in diesem Gerät bespielt werden kann. • Die Disc ist unformatiert. Formatieren Sie die Disc. RAM -RW(V) +R +R DL +RW • Die Schreibe- und Schutzlasche der Cartridge steht auf PROTECT, oder die Disc wird durch das DVD Management geschützt. • Bei einigen Programmen ist die Anzahl der möglichen Aufnahmen beschränkt (CPRM). • Wenn der Platz nicht ausreicht und die maximale Titelzahl erreicht ist, können Sie nicht mehr aufnehmen. Löschen Sie nicht benötigte Titel, oder verwenden Sie eine neue Disc. • Die direkte Aufnahme auf eine DVD-R DL oder +R DL ist mit diesem Gerät nicht möglich. Sie können auf die Festplatte aufnehmen und die Aufnahme dann auf die Disc kopieren. • -R DL +R DL In den nachfolgend aufgeführten Situationen ist kein Kopieren möglich. Löschen Sie unbenötigte Titel von der Festplatte und kopieren Sie dann. <ul style="list-style-type: none"> – Wenn auf der Festplatte kein ausreichender Speicherplatz zur Verfügung steht (wenn Sie Titel von der Festplatte auf eine leere Disc kopieren und gleichzeitig bereits Material für eine weitere komplette Disc aufnehmen, wird auf der Festplatte Speicherplatz von bis zu 4 Stunden im SP-Modus benötigt.) – Wenn die Anzahl der aufgenommenen und zu kopierenden Titel 499 übersteigt. • Das Aufnehmen und Kopieren auf finalisierte Discs ist nicht möglich. Eine erneutes Aufnehmen und Kopieren ist jedoch nach dem Formatieren der DVD-RW möglich. • Aufgrund einer Besonderheit der DVD-R, DVD-R DL, DVD-RW (DVD-Video-Format), +R, +R DL und +RW sind unter Umständen keine Aufnahmen mehr möglich, wenn die Disc mehr als fünfzigmal eingelegt und herausgenommen bzw. das Gerät bei eingelegter Disc ein- und ausgeschaltet wird. • Eine mit diesem Gerät bespielte DVD-R, DVD-R DL, DVD-RW (DVD-Video-Format), +R, +R DL oder +RW kann möglicherweise nicht mit anderen Panasonic-DVD-Recordern bespielt werden. • Dieses Gerät kann keine NTSC-Signale auf Discs aufnehmen, die schon PAL-Signal-Aufnahmen enthalten. (Programme, die durchgängig einen der beiden Signaltypen verwenden, können hingegen auf die Festplatte aufgenommen werden.) Die Wiedergabe von Discs, die auf einem anderen Gerät mit PAL- und NTSC-Signalen bespielt wurden, kann nicht garantiert werden. 	<p>12</p> <p>59</p> <p>58</p> <p>81</p> <p>20, 41,</p> <p>59</p> <p>—</p> <p>20, 41,</p> <p>59</p> <p>—</p> <p>—</p> <p>—</p> <p>—</p> <p>—</p>
<p>Aufnahme von externen Geräten ist nicht möglich.</p>	<ul style="list-style-type: none"> • Überprüfen Sie den Anschluss. • Wählen Sie den Eingangskanal ("AV2", "AV3" oder "DV") für das angeschlossene Gerät. 	<p>25, 69</p> <p>—</p>
<p>Die Timer-Aufnahme funktioniert nicht richtig.</p>	<ul style="list-style-type: none"> • Die Timer-Aufnahme wurde falsch programmiert, oder Timer-Aufnahmezeiten überschneiden sich. Ändern Sie die Programmierung. • Die Programmierung befindet sich nicht im Standby-Modus für die Timer-Aufnahme. (Das Timer-Symbol "Ⓢ" in der Timer-Aufnahmeliste wird nicht angezeigt.) • Stellen Sie die Uhr ein. • Die Programminformation im GUIDE PLUS+ System könnte nicht richtig sein. Es ist ratsam, die Start- und Stoppzeiten zu ändern, um eine Spanne von einigen Minuten zuzulassen. 	<p>27</p> <p>27</p> <p>65</p> <p>19</p>
<p>Die Timer-Aufnahme lässt sich nicht durch Drücken von [■] stoppen.</p>	<ul style="list-style-type: none"> • Stellen Sie sicher, dass das Aufnahme-Laufwerk ausgewählt ist. Drücken Sie zum Auswählen des Aufnahme-Laufwerkes [DRIVE SELECT]. • Bei der mit einem externen Gerät gekoppelten Timer-Aufnahme drücken Sie [EXT LINK]. ("EXT-L" wird ausgeblendet.) • Wenn "Schnellstart" auf "Ein" eingestellt ist und die Aufnahme unmittelbar nach den Einschalten des Geräts gestartet wird, kann sie einige Sekunden lang nicht gestoppt werden. 	<p>27</p> <p>24</p> <p>—</p>
<p>VPS/PDC funktioniert nicht.</p>	<ul style="list-style-type: none"> • VPS/PDC wird aktiviert, wenn dieses Gerät in den Bereitschaftsmodus versetzt wird. Wenn dieses Gerät eingeschaltet ist, beginnt und endet die Aufnahme zu den von Ihnen zu Beginn festgelegten Zeiten. 	<p>28</p>
<p>VPS/PDC funktioniert nicht bei einer Timer-Aufnahme mit Hilfe einer SHOWVIEW-Nummer.</p>	<ul style="list-style-type: none"> • Falls ein in einer Zeitung oder Zeitschrift angegebenes Programm zwei SHOWVIEW-Nummer hat, verwenden Sie die SHOWVIEW-Nummer für VPS/PDC. 	<p>26</p>
<p>Ein aufgenommener Titel ist teilweise oder ganz verloren gegangen.</p>	<ul style="list-style-type: none"> • Falls es während der Aufnahme oder beim Editieren zu einem Stromausfall kommt oder der Netzstecker aus der Netzsteckdose gezogen wird, kann der Titel verloren gehen oder die Festplatte/Disc unbrauchbar werden. Sie müssen die Disc dann neu formatieren (HDD RAM -RW(V) +RW) oder eine neue Disc verwenden. Für verloren gegangene Aufnahmen oder unbrauchbar gewordene Discs wird kein Ersatz geleistet. 	<p>—</p> <p>59</p>
<p>Programmname und aufgenommener Titel stimmen nicht überein.</p>	<ul style="list-style-type: none"> • Das Programm wurde nach der Timer-Programmierung geändert, der aufgenommene Titel besitzt jedoch noch den alten Programmnamen. 	<p>—</p>
<p>Es kann nicht im Hochgeschwindigkeitsmodus auf eine DVD-R usw. kopiert werden.</p>	<ul style="list-style-type: none"> • Stellen Sie bei Aufnahmen auf die Festplatte die Option "Aufn. für High-Speed-Kopieren" im Menü Setup auf "Ein". (Die Standardeinstellung ist "Ein".) • +R +R DL +RW Wenn Sie im Aufnahmemodus "EP" oder "FR (Aufnahmen von mindestens 5 Stunden Länge)" aufgenommen haben, können Sie nicht im Hochgeschwindigkeitsmodus kopieren. • +R +R DL +RW Titel, die auf einem anderen Panasonic DVD-Recorder aufgenommen worden sind, bei dem "Aufn. für High-Speed-Kopieren" auf "Ein" eingestellt war, und die dann auf die Festplatte dieses Gerätes kopiert wurden, können nicht auf +R-, +R DL- oder +RW- Discs mit Hilfe des Hochgeschwindigkeitskopierens kopiert werden. 	<p>62</p> <p>—</p> <p>—</p>
<p>Das Kopieren dauert auch im Hochgeschwindigkeitsmodus relativ lange.</p>	<ul style="list-style-type: none"> • Verwenden Sie eine Hochgeschwindigkeitsaufnahme-kompatible Disc. Unter Umständen kann die maximale Geschwindigkeit aufgrund des Disc-Zustandes selbst mit Hochgeschwindigkeitsaufnahme-kompatiblen Discs nicht erreicht werden. • Wenn viele Titel vorhanden sind, dauert das Kopieren länger. • Wenn Sie einen anderen, nicht mit dem Aufnahmemodus EP (8Stunden) kompatiblen DVD-Recorder von Panasonic verwenden, können Sie keine Titel von mehr als sechs Stunden mit hoher Geschwindigkeit auf eine DVD-R kopieren. 	<p>—</p> <p>—</p> <p>—</p>
<p>Ungewöhnlich laute Geräusche von der rotierenden DVD-R usw.</p>	<ul style="list-style-type: none"> • Beim Aufnehmen oder Hochgeschwindigkeitskopieren auf eine DVD-R, DVD-R DL, DVD-RW (DVD-Video-Format), +R, +R DL und +RW ist das Rotationsgeräusch lauter als normalerweise. Es handelt sich nicht um eine Störung. 	<p>—</p>
<p>Die automatische DV-Aufnahmefunktion ist nicht verfügbar.</p>	<ul style="list-style-type: none"> • Wenn keine Bilder aufgenommen werden können oder die Aufnahme abgebrochen wird, überprüfen Sie den Anschluss und die Einstellungen des DV-Geräts. • Sie können die Aufnahme erst starten, wenn die Bilder des DV-Geräts auf dem Fernseher angezeigt werden. • Wenn die Zeitcodes auf dem Band des DV-Geräts nicht fortlaufend sind, kann die Aufnahme möglicherweise nicht wunschgemäß ausgeführt werden. • Bei einigen Geräten funktioniert die automatische DV-Aufnahme möglicherweise nicht einwandfrei. • Die Audio-/Videoaufnahme erfolgt auf ein anderes Medium als ein DV-Band. 	<p>25</p> <p>—</p> <p>—</p> <p>—</p> <p>25</p>

Wiedergabe		Seite	
<p>Die Wiedergabe beginnt nicht, obwohl [▶] (PLAY) gedrückt wurde. Die Wiedergabe startet, stoppt aber sofort wieder.</p>	<ul style="list-style-type: none"> ● Legen Sie die Disc richtig mit dem Etikett nach oben ein. ● Die Disc ist verunreinigt. ● Sie haben versucht, eine leere oder nicht wiedergabefähige Disc wiederzugeben. ● Sie haben versucht, eine +RW abzuspielen, die auf dem Gerät, das für die Aufnahme verwendet werden soll, finalisiert werden muss. ● Ein Titel, der nur ein "einmaliges Aufnehmen" erlaubt und mit einem anderen Panasonic-DVD-Recorder auf eine DVD-RAM aufgenommen wurde, lässt sich zwar möglicherweise auf die Festplatte dieses Geräts überspielen, aufgrund des Copyright-Schutzes jedoch nicht wiedergeben. ● Wenn im Modus "EP (8Stunden)" auf eine DVD-RAM aufgenommen wird, ist die Wiedergabe mit einem DVD-RAM-kompatiblen DVD-Player unter Umständen nicht möglich. Verwenden Sie in diesem Fall den Modus "EP (6Stunden)". ● Während der automatischen DV-Aufnahme können keine Discs wiedergegeben werden. ● Wenn es um die Wiedergabe von DivX VOD-Material geht, informieren Sie sich auf der Homepage, von der Sie das Material bezogen haben. (DivX) ● Bitte vergewissern Sie sich, dass Ihr Fernseher eingeschaltet ist. Sollte ein Menü oder eine Nachricht erscheinen, folgen Sie bitte den Instruktionen auf dem Bildschirm. 	<p>14 14 12-13 — — 62 — 33 —</p>	
	<p>Ton und Bild setzen kurzzeitig aus.</p>	<ul style="list-style-type: none"> ● Zwischen Playlisten-Kapiteln kommt es zu Aussetzern. ● Zwischen Kapiteln und bei teilweise gelöschten Titeln einer finalisierten DVD-R, DVD-R DL, DVD-RW (DVD-Video-Format), +R, +R DL und +RW, die im Hochgeschwindigkeitsmodus kopiert wurde, kommt es zu Aussetzern. ● Bei Quick View kommt es an Szenenwechseln zu Aussetzern. ● -R DL +R DL Bei der Wiedergabe eines Titels, der auf zwei Layern aufgenommen wurde, wechselt das Gerät automatisch zwischen den Layern und gibt den Titel wie ein normales Programm wieder. Beim Layer-Wechsel können Bild und Ton jedoch kurzzeitig aussetzen. 	<p>— — — 12</p>
	<p>Eine DVD-Video-Disc kann nicht wiedergegeben werden.</p>	<ul style="list-style-type: none"> ● Sie haben eine Sicherungsstufe eingegeben, um die DVD-Video-Wiedergabe einzuschränken. Ändern Sie diese Einstellung. ● Vergewissern Sie sicher, dass die Disc die richtige DVD-Video-Regionzahl hat und nicht defekt ist. 	<p>62 Hülle</p>
	<p>Andere Tonspuren und Untertitel können nicht gewählt werden.</p>	<ul style="list-style-type: none"> ● Die Sprachen sind nicht auf der Disc aufgezeichnet. ● Bei einigen Discs können Sie die Tonspuren und Untertitel nicht mit den Bildschirmmenüs ändern. Verwenden Sie die Menüs der Disc. 	<p>— 17</p>
	<p>Keine Untertitel.</p>	<ul style="list-style-type: none"> ● Die Untertitel sind nicht auf der Disc aufgezeichnet. ● Aktivieren Sie die Untertitel. Stellen Sie "Untertitel" im Bildschirmmenü auf "Ein". 	<p>— 56</p>
	<p>Der Blickwinkel kann nicht geändert werden.</p>	<ul style="list-style-type: none"> ● Der Blickwinkel kann nur bei Szenen geändert werden, für die verschiedene Blickwinkel aufgenommen wurden. 	<p>—</p>
	<p>Sie haben das Sicherungspasswort vergessen. Sie wollen die Sicherungsstufe ausschalten.</p>	<ul style="list-style-type: none"> ● Die Sicherungsstufe wird auf die werksseitige Voreinstellung zurückgesetzt. Halten Sie am Hauptgerät [DRIVE SELECT] bei geöffnetem Disc-Fach [● REC] und [▶] (PLAY) gleichzeitig mindestens 5 Sekunden lang gedrückt ("INIT" erscheint auf dem Display des Hauptgerätes). 	<p>—</p>
<p>Quick View funktioniert nicht.</p>	<ul style="list-style-type: none"> ● Diese Funktion ist nur bei Dolby Digital-Ton verfügbar. ● Diese Funktion ist nicht verfügbar, wenn im Modus XP oder FR aufgenommen wird. 	<p>— —</p>	
<p>Die Wiedergabefortsetzungsfunktion ist nicht verfügbar.</p>	<ul style="list-style-type: none"> ● Die gespeicherten Positionen werden gelöscht, wenn <ul style="list-style-type: none"> – Sie wiederholt [■] drücken. – Sie das Disc-Fach öffnen. – CD VCD USB das Gerät ausschaltet. – eine Aufnahme oder eine Timer-Aufnahme ausgeführt wurde. 	<p>—</p>	
<p>Das Bild einer Video-CD wird nicht richtig angezeigt.</p>	<ul style="list-style-type: none"> ● Wenn ein Mehrnormen-Fernsehgerät angeschlossen ist, wählen Sie für "TV System" im Menü "Setup" die Option "NTSC". ● Wenn ein PAL-Fernsehgerät angeschlossen ist, wird der untere Bildteil während des Suchlaufs nicht korrekt angezeigt. 	<p>64 —</p>	
<p>Zeitsprung, Manuelles Überspringen usw. funktionieren nicht.</p>	<ul style="list-style-type: none"> ● Diese Funktionen sind nicht für finalisierte Discs verfügbar. ● Die Zeitsprungfunktion ist nur verfügbar, wenn die "TV System"-Einstellungen des Geräts mit denen des Titels auf der Disc übereinstimmen. 	<p>— 64</p>	
<p>Es dauert relativ lange, bis die Wiedergabe startet.</p>	<ul style="list-style-type: none"> ● Dies ist normal bei DivX-Videos. (DivX) 	<p>—</p>	
<p>Das Bild bleibt stehen.</p>	<ul style="list-style-type: none"> ● Das Bild kann stehen bleiben, wenn die DivX-Dateien größer als 2 GB sind. (DivX) 	<p>—</p>	
<p>Anfang des Titels kann nicht wiedergegeben werden.</p>	<ul style="list-style-type: none"> ● (Bei Anschluss über ein HDMI-Kabel an ein Fernsehgerät, das VIERA Link unterstützt) Wenn auf der Fernbedienung des Geräts [▶] (PLAY) gedrückt wird, könnten Sie allerdings den Anfang des wiedergegebenen Titels nicht sehen, bis das Bild im Fernseher angezeigt wird. Gehen Sie mit [◀◀] an den Anfang des Titels. 	<p>—</p>	
Editieren			
<p>Der verfügbare Disc-Platz wird auch nach dem Löschen eines Titels nicht größer.</p>	<ul style="list-style-type: none"> ● Auf einer DVD-R, DVD-R DL, +R oder +R DL vergrößert sich der verfügbare Disc-Platz nach dem Löschen nicht. ● Auf einer DVD-RW (DVD-Video-Format) und +RW vergrößert sich der Disc-Platz nur, wenn der zuletzt aufgenommene Titel gelöscht wird. Wenn andere Titel gelöscht werden, vergrößert er sich nicht. 	<p>20 —</p>	
<p>Das Editieren ist nicht möglich.</p>	<ul style="list-style-type: none"> ● Wenn kein Platz mehr verfügbar ist, können Sie unter Umständen keine Aufnahmen auf der Festplatte editieren. Löschen Sie unerwünschte Titel, um Platz freizugeben. 	<p>20</p>	
<p>Es ist kein Formatieren möglich.</p>	<ul style="list-style-type: none"> ● Die Disc ist verunreinigt. Wischen Sie die Disc mit einem feuchten Tuch ab, und wischen Sie sie dann trocknen. ● Sie haben versucht, eine für dieses Gerät ungeeignete Disc zu formatieren. 	<p>14 12-13</p>	
<p>Es können keine Kapitel erstellt werden. Beim Ausführen der Funktion "Teile löschen" können keine Anfangs- und Endpunkte gesetzt werden.</p>	<ul style="list-style-type: none"> ● Wenn Sie das Gerät ausschalten oder die Disc entnehmen, schreibt es die Kapitel-Unterteilungsinformationen auf die Disc. Tritt vorher eine Stromunterbrechung auf, gehen diese Informationen verloren. ● Diese Funktionen stehen bei Standbildern nicht zur Verfügung. ● Sie können keine Punkte setzen, wenn diese zu dicht beieinander liegen. Der Endpunkt darf nicht vor dem Startpunkt liegen. 	<p>— — —</p>	
<p>Es können keine Kapitel gelöscht werden.</p>	<ul style="list-style-type: none"> ● Wenn das Kapitel zu kurz für das Löschen ist, verlängern Sie es mit der Funktion "Kapitel zusammenf." 	<p>41</p>	
<p>Es kann keine Playliste erstellt werden.</p>	<ul style="list-style-type: none"> ● Sie können nicht alle Kapitel eines Titels gleichzeitig wählen, wenn der Titel auch Standbilder enthält. Wählen Sie sie einzeln. 	<p>—</p>	
Musik			
<p>Es können keine Spuren auf die Festplatte kopiert werden.</p>	<ul style="list-style-type: none"> ● Wenn es kopiergeschützte Spuren wie SCMS-Beschränkungen gibt, können sie nicht kopiert werden. ● Aufnahmen von CDs, die nicht dem CD-DA-Standard (CDs mit Kopierkontrolle usw.) entsprechen, können nicht gewährleistet werden. ● Bonus Tracks könnten nicht kopiert werden. 	<p>— — —</p>	
<p>Der ID3 Tag einer MP3 Datei wird nicht komplett angezeigt.</p>	<ul style="list-style-type: none"> ● Nur der Trackname und der Künstlername kann mit diesem Gerät angezeigt werden. 	<p>—</p>	

Der Direct Navigator-Bildschirm kann nicht angezeigt werden.	<ul style="list-style-type: none"> • Dieser Bildschirm kann nicht angezeigt werden, während mit dem Gerät aufgenommen oder kopiert wird oder während es sich in Bereitschaft für die gekoppelte Timer-Aufnahme mit einem externen Gerät befindet. 	—
---	--	---

USB

Das Material auf dem USB-Speicher kann nicht gelesen werden.	<ul style="list-style-type: none"> • Entfernen Sie den USB-Speicher von der USB-Schnittstelle und stecken Sie ihn wieder ein. Wenn dies das Problem nicht behebt, schalten Sie das Gerät aus und wieder ein. 	—
	<ul style="list-style-type: none"> • Kontrollieren Sie, dass der USB-Speicher korrekt eingefügt wurde. 	14
	<ul style="list-style-type: none"> • Das Format des USB-Speichers oder seines Materials ist nicht mit dem Gerät kompatibel. (Das Material auf dem USB-Speicher ist möglicherweise beschädigt.) 	14, 15
	<ul style="list-style-type: none"> • Der USB-Speicher enthält eine Ordnerstruktur und/oder Dateienweiterungen, die nicht mit diesem Gerät kompatibel sind. 	15
	<ul style="list-style-type: none"> • Schalten Sie das Gerät einmal aus und wieder ein. 	—
	<ul style="list-style-type: none"> • USB-Speicher, die unter Verwendung eines USB-Verlängerungskabels oder eines USB-Hubs angeschlossen wurden, könnten von diesem Gerät nicht erkannt werden. 	—
	<ul style="list-style-type: none"> • Einige USB-Speicher können nicht mit diesem Gerät verwendet werden. • Wenn während der Wiedergabe, Aufnahme oder Kopie u.s.w. eingelegt, könnte der USB-Speicher von diesem Gerät nicht erkannt werden. 	14

GUIDE Plus+

Das GUIDE Plus+ System empfängt keine Daten.	<ul style="list-style-type: none"> • Prüfen Sie, ob die Einrichtung des GUIDE Plus+ Systems vollständig durchgeführt wurde. Die GUIDE Plus+ Systemdaten werden mehrmals am Tag aktualisiert. Wenn Sie das Gerät zum ersten Mal anschließen, ist das GUIDE Plus+ System noch nicht bereit für den Dateneingang. Der komplette Datendownload dauert ungefähr 2 Stunden. Ja nach dem Zeitpunkt, wann Sie diese Einheit einrichten, kann es eventuell einen Tag dauern, bis Sie die Liste der Fernsehprogramme anzeigen können. 	9–11
	<ul style="list-style-type: none"> • Prüfen Sie, ob die Uhr richtig eingestellt ist. • Bei schlechter Signalqualität (Geisterbilder oder eingeschränkter Empfang) kann das GUIDE Plus+ System möglicherweise keine Daten empfangen. 	65
“Keine Daten” wird für einige oder alle Sender angezeigt.	<ul style="list-style-type: none"> • Diese Sender konnten möglicherweise nicht automatisch identifiziert werden. Wählen Sie für diese Sender im Untermenü unter “Editor” die Einstellung “Ein” und weisen Sie den richtigen Referenzsender manuell zu. • Einige Sender werden vom GUIDE Plus+ System nicht unterstützt. 	10
Die GUIDE Plus+ Informationen werden nicht richtig angezeigt.	<ul style="list-style-type: none"> • Der Referenzsender wird im Editor nicht richtig zugewiesen. Wählen Sie den richtigen Referenzsender. 	10
	<ul style="list-style-type: none"> • Es gab eine Programmänderung. Prüfen Sie das aktuelle Programm, z.B. auf der Website des GUIDE Plus+ Systemanbieters oder des Senderanbieters. 	—
Die Übertragung der GUIDE Plus+ Daten wurde unterbrochen.	<ul style="list-style-type: none"> • Das GUIDE Plus+ System zeigt die bis zur Unterbrechung empfangenen Daten an. 	—
	<ul style="list-style-type: none"> • Die Programminformationen sind möglicherweise unvollständig. 	—
Die GUIDE Plus+ Daten werden nicht aktualisiert.	<ul style="list-style-type: none"> • Das Gerät muss sich im Bereitschaftsmodus befinden, damit die Daten aktualisiert werden können. Wenn sich das Gerät im Modus EXT LINK befindet (EXT-L wird im Display angezeigt), funktioniert die Datenaktualisierung möglicherweise ebenfalls nicht. 	—
	<ul style="list-style-type: none"> • Stellen Sie sicher, dass die Uhrzeit wieder richtig eingestellt wird. 	—
	<ul style="list-style-type: none"> • Prüfen Sie, ob “Aus” unter “Nacht Download” eingestellt ist, und ändern Sie die Einstellung in GUIDE Plus+. 	11
“Keine Daten” wird im GUIDE Plus+ System angezeigt.	<ul style="list-style-type: none"> • Programmieren Sie die Timer-Aufnahme manuell oder über ShowView. 	26

VIERA Link

VIERA Link funktioniert nicht.	<ul style="list-style-type: none"> • Prüfen Sie den HDMI-Kabelanschluss. Prüfen Sie, ob im Frontdisplay “HDMI” angezeigt wird, wenn das Hauptgerät eingeschaltet wird. 	—
	<ul style="list-style-type: none"> • Vergewissern Sie sich, dass “VIERA Link” auf “Ein” gestellt ist. 	64
	<ul style="list-style-type: none"> • Überprüfen Sie am angeschlossenen Gerät die Einstellungen von “HDAVI Control”. 	—
	<ul style="list-style-type: none"> • Einige Funktionen könnten abhängig von der Version von “HDAVI Control” der angeschlossenen Ausrüstung nicht arbeiten. Dieses Gerät unterstützt die Funktionen von “HDAVI Control 3”. 	—
	<ul style="list-style-type: none"> • Wenn der Anschluss der über HDMI angeschlossenen Anlage geändert wurde, der Strom ausgefallen ist oder wenn der Stecker aus der Netzsteckdose gezogen wurde, kann “HDAVI Control” möglicherweise nicht funktionieren. Führen Sie in diesem Fall die folgenden Bedienungen durch. <ol style="list-style-type: none"> 1 Wurde das HDMI-Kabel angeschlossen, als alle Geräte eingeschaltet waren, so schalten Sie den Fernseher (VIERA) erneut ein. 2 Inaktivieren Sie die Fernseheinstellungen (VIERA) für die Funktion “HDAVI Control”, und aktivieren Sie diese anschließend erneut. (Weitere Informationen finden Sie in der VIERA-Bedienungsanleitung.) 3 Schalten Sie den VIERA-Eingang auf den HDMI-Anschluss an diesem Gerät und prüfen Sie im Bildschirm dieses Geräts, dass “HDAVI Control” ordnungsgemäß funktioniert. 	—
die Operation dieses Gerätes (Musikwiedergabe u.s.w.) wird unterbrochen.	<ul style="list-style-type: none"> • Die Operation des Gerätes könnte unterbrochen werden, wenn Sie Tasten auf der Fernbedienung des Fernsehgerätes drücken, welche nicht den Funktionen von VIERA Link dienen. 	—

So setzen Sie das Gerät zurück

So setzen Sie alle Einstellungen mit Ausnahme der Haupteinstellungen auf die werksseitigen Voreinstellungen zurück	<ul style="list-style-type: none"> • Wählen Sie im Setup-Menü Setup “Ja” für “Daten löschen”. Alle Einstellungen außer Passwort, Uhrzeit und Sicherungsstufe werden auf die werksseitigen Voreinstellungen zurückgesetzt. Auch die Timer-Aufnahmeprogramme werden gelöscht. 	65
	<ul style="list-style-type: none"> • Wählen Sie im Setup-Menü Setup “Ja” für “Standardeinstellungen”. Alle Einstellungen außer den programmierten Kanälen, der Uhr-, Länder-, Sprachen-, Disc-Sprachen-, Sicherungsstufen-, Passwort- und Fernsteuerungscode-Einstellung werden auf die werksseitigen Voreinstellungen zurückgesetzt. 	65
	<ul style="list-style-type: none"> • Halten Sie [v CH] und [CH ^] am Gerät gedrückt, bis der Bildschirm mit den Ländereinstellungen angezeigt wird. Alle Einstellungen außer Passwort, Uhrzeit und Sicherungsstufe werden auf die werksseitigen Voreinstellungen zurückgesetzt. Auch die Timer-Aufnahmeprogramme werden gelöscht. 	—
So setzen Sie die Sicherungsstufen-Einstellungen zurück	<ul style="list-style-type: none"> • Drücken Sie zum Auswählen des DVD-Laufwerkes bei geöffnetem Disc-Fach [DRIVE SELECT] und drücken Sie dann gleichzeitig mindestens 5 Sekunden lang [● REC] und [▶] (PLAY) auf dem Hauptgerät. 	—
So setzen Sie das Gerät zurück, wenn es den Betrieb eingestellt hat, weil eine der Sicherheitseinrichtungen aktiviert wurde	<ul style="list-style-type: none"> • Halten Sie [⏻/] am Gerät zehn Sekunden lang gedrückt. (Die Einstellungen bleiben erhalten.) 	—

Aufnahmesystem DVD-RAM: DVD-Video-Aufnahmeformat
 DVD-R : DVD-Video format
 DVD-R DL (Dual Layer): DVD-Video-Format
 DVD-RW: DVD-Video-Format
 +R
 +R DL (Double Layer)
 +RW

Beispielbare Discs
 DVD-RAM: 2X SPEED (Ver. 2.0),
 2-3X SPEED (Ver. 2.1), 2-5X SPEED (Ver. 2.2)
 DVD-R: 1X SPEED (Ver. 2.0), 1-4X SPEED (Ver. 2.0),
 1-8X SPEED (Ver. 2.0), 1-16X SPEED (Ver. 2.1)
 DVD-R DL: 2-4X SPEED (Ver. 3.0), 2-8X SPEED (Ver. 3.0)
 DVD-RW: 1X SPEED (Ver. 1.1), 1-2X SPEED (Ver. 1.1),
 2-4X SPEED (Ver. 1.2), 2-6X SPEED (Ver. 1.2)
 +R: 2.4X SPEED (Ver. 1.0), 2.4-4X SPEED (Ver. 1.1),
 2.4-8X SPEED (Ver. 1.2), 2.4-16X SPEED (Ver. 1.3)
 +R DL: 2.4X SPEED (Ver. 1.0), 2.4-8X SPEED (Ver. 1.1)
 +RW: 2.4X SPEED (Ver. 1.1), 2.4-4X SPEED (Ver. 1.2)

Aufnahmezeit Maximal 8 Stunden (mit 4,7-GB-Disc)
 XP: ca. 1 Stunde, SP: ca. 2 Stunden
 LP: ca. 4 Stunden, EP: ca. 6 Stunden/8 Stunden
 Maximal ca. 441 Stunden mit 250-GB-Festplatte
 (EP 8 Stunden-Modus)
 XP: ca. 55 Stunden, SP: ca. 110 Stunden
 LP: ca. 221 Stunden, EP: ca. 331 Stunden/441 Stunden

Wiedergabefähige Discs
 DVD-RAM: DVD-Video-Aufnahmeformat
 DVD-R : DVD-Video format, MP3*1, JPEG*1, DivX*1
 DVD-R DL (Dual Layer) : DVD-Video format, MP3*1, JPEG*1, DivX*1
 DVD-RW: DVD-Video-Format, DVD-Video-Aufnahmeformat
 +R, +R DL (Double Layer), +RW
 DVD-Video, CD-Audio (CD-DA), Video CD, SVCD*2
 CD-R/CD-RW : CD-DA*1, Video CD*1, SVCD*1*2, MP3*1, JPEG*1, DivX*1

Kapazität der internen Festplatte 250 GB

Optische Abtastung System mit 1 Linse, 2 Integrationseinheiten
 (662 nm Wellenlänge für DVDs, 780 nm Wellenlänge für CDs)

LASER-Spezifikation
 Laser-Produkt der Klasse 1 (Abtastung)
 Wellenlänge:
 CD 780 nm
 DVD 662 nm
 Laser-Leistung: Keine gefährlichen Strahlung, Sicherheitsschutz

Audio
 Aufnahmesystem: Dolby Digital 2ch, Linear-PCM (XP-Modus)
 Audioeingang: AV1/AV2 (21-polig), AV3 (Cinch-Buchse)
 Eingangsepegel: Standard: 0,5 Vrms,
 Ganzer Bereich: 2,0 Vrms bei 1 kHz
 Eingangsimpedanz: über 10 kΩ
 Audioausgang: AV1/AV2 (21-polig), Audio Out (Cinch-Buchse)
 Ausgangsepegel: Standard: 0,5 Vrms,
 Ganzer Bereich: 2,0 Vrms bei 1 kHz
 Ausgangsimpedanz: unter 1 kΩ
 Digitaler Audioausgang: Optobuchse (PCM, Dolby Digital, DTS,
 MPEG)

HDMI-Ausgang 19-polig, Typ A: 1 Stck.
 • Dieses Gerät unterstützt die Funktion "HDAVI Control 3".

Video
 Videosystem: SECAM (nur Eingang)/PAL-Farbsignal, 625 Zeilen, 50 Halbbilder
 NTSC-Farbsignal, 525 Zeilen, 60 Halbbilder
 Aufnahmesystem: MPEG2 (Hybrid VBR)
 Videoeingang (SECAM/PAL/NTSC):
 AV1/AV2 (21-polig), AV3 (Cinch-Buchse) 1 Vss, 75 Ω, Abschluss
 S Video-Eingang (SECAM/PAL/NTSC):
 AV2 (21-polig), AV3 (S-Buchse) 1 Vss, 75 Ω, Abschluss
 RGB-Eingang (PAL): AV2 (21-polig) 0,7 Vss (PAL), 75 Ω, Abschluss
 Videoausgang (PAL/NTSC):
 AV1/AV2 (21-polig), Video Out (Cinch-Buchse) 1 Vss, 75 Ω, Abschluss
 S Video-Ausgang (PAL/NTSC):
 AV1 (21-polig), S-Video-Ausgang (S-Buchse) 1 Vss, 75 Ω, Abschluss
 RGB-Ausgang (PAL/NTSC):
 AV1 (21-polig) 0,7 Vss (PAL), 75 Ω, Abschluss
 Komponenten-Videoausgang (NTSC 480p/480i, PAL 576p/576i)
 Y: 1,0 Vss, 75 Ω, Abschluss
 Pb: 0,7 Vss, 75 Ω, Abschluss
 Pr: 0,7 Vss, 75 Ω, Abschluss

Fernsehsystem

Tuner-System	Kanalbereich
PAL-BGH (CCIR)	VHF: E2-E12, A-H2 (Italien) UHF: 21-69 CATV: S01-S05 (S1-S3), S1-S20 (M1-U10), S21-S41

RF Umwandlerausgang: Nicht vorgesehen

DV-Eingang Standard IEEE 1394, 4-polig: 1 Stck.

USB-Schnittstelle Typ A : 1 Stck.
 USB Standard: USB 2.0 Full Speed
 Format: FAT16, FAT32

Sonstige # 2
 Regionalcode:
 Betriebstemperatur: 5 °C bis 40 °C
 Betriebsluftfeuchtigkeitsbereich: 10 % bis 80 % relative Luftfeuchte
 (keine Kondensation)
 Stromversorgung: Wechselstrom 220 bis 240 V, 50 Hz
 Leistungsaufnahme: ca. 36 W
 Abmessungen (B×H×T): 430 mm×59 mm×326 mm
 Gewicht: ca. 4,2 kg

Leistungsaufnahme im Bereitschaftsmodus:
Ca. 2 W (im Stromsparmodus)
Ca. 8 W (im Schnellstartmodus)

Hinweis

Die technischen Daten können jederzeit ohne Ankündigung geändert werden.

*1 Zur kompatiblen Wiedergabe ist die Finalisierung notwendig.

*2 Konform mit IEC62107

Dieses Gerät ist nicht kompatibel mit auf dem Markt verfügbaren "Chaoji VCD", einschließlich CVD, DVCD und SVCD, die nicht konform zu IEC62107 sind.

Bitstream

Digitale Mehrkanal-Audiodaten (z.B. 5.1-Kanal) vor der Decodierung in die einzelnen Kanäle.

CPRM (Content Protection for Recordable Media)

CPRM ist der Kopierschutz von Sendungen, die nur ein einziges Mal aufgenommen werden dürfen. Solche Sendungen können nur auf CPRM-kompatiblen Recordern und Discs aufgenommen werden.

Decoder

Ein Decoder wandelt die codierten Audiosignale der DVDs wieder in die ursprünglichen Signale um. Dieser Vorgang wird als Decodierung bezeichnet.

DivX

DivX ist eine Medientechnologie, die von DivX, Inc. entwickelt wurde. DivX Media-Dateien enthalten hoch komprimierte Videos mit einer hohen Bildqualität und relativ geringen Dateigröße.

Dolby Digital

Ein von den Dolby Laboratories entwickeltes Codierverfahren für Digitalsignale. Dabei kann es sich nicht nur um ein (2-kanaliges) Stereo-Tonsignal, sondern auch um Mehrkanalton handeln. Das Verfahren ermöglicht die Speicherung großer Mengen von Audiodaten auf einer Disc.

Dolby Digital (2 Kanäle) ist die Grundeinstellung beim Aufnehmen mit diesem Gerät.

Heruntermischen

Hierunter versteht man das Neuabmischen des auf einigen Discs aufgezeichneten Mehrkanaltons auf zwei Kanäle für die Stereoausgabe. Dies ist beispielsweise sinnvoll, wenn Sie den 5.1-Kanal-Ton einer DVD über die Lautsprecher eines Fernsehers ausgeben möchten. Einige Discs verhindern dies jedoch. Dieses Gerät kann dann nur die beiden Frontkanäle ausgeben.

Laufwerk

Dieses Gerät besitzt ein Festplattenlaufwerk und ein DVD-Laufwerk. In diesen Laufwerken werden Daten gelesen und geschrieben.

DTS (Digital Theater Systems)

Dieses Surround-System wird in vielen Kinos verwendet. Es bietet eine saubere Kanaltrennung und erzielt damit äußerst realistische Klangeffekte.

Dynamikumfang

Der Dynamikumfang ist der Unterschied zwischen dem niedrigsten Pegel, der sich gerade noch vom Grundrauschen des Geräts abhebt, und dem höchsten Pegel, bei dem gerade noch keine Verzerrung auftritt.

Ein Dynamikkompressor reduziert den Unterschied zwischen den niedrigsten und höchsten Pegeln der Quelle. Durch eine solche Komprimierung sind die Dialoge bei niedriger Lautstärke besser zu hören.

Film und Video

DVD-Videos werden im Film- oder Videomodus aufgenommen. Dieses Gerät erkennt den Modus selbsttätig und wählt dann die geeignete Progressive-Ausgabemethode.

Film: Aufgenommen mit 25 Bildern pro Sekunde (PAL) oder 24 Bildern pro Sekunde (NTSC). (NTSC-Discs nehmen auch 30 Bilder pro Sekunde auf.)

Im Allgemeinen für Kinofilme geeignet.

Video: Aufgenommen mit 25 Bildern/50 Feldern pro Sekunde (PAL-Discs) oder 30 Bilder/60 Felder pro Sekunde (NTSC-Discs). Im Allgemeinen für Fernsehfilme oder Animationen geeignet.

Finalisierung

Ein Prozess, der die Wiedergabe einer CD-R, CD-RW, DVD-R usw. auf einem für diese Speichermedien ausgelegten Gerät ermöglicht. Mit diesem Gerät können Sie eine DVD-R, DVD-R DL, DVD-RW (DVD-Video-Format), +R oder +R DL finalisieren.

Nach dem Finalisieren kann die Disc nur noch wiedergegeben und nicht mehr beschrieben oder editiert werden. Eine finalisierte DVD-RW kann erneut für die Aufnahme formatiert werden.

Ordner

Ordner sind Bereiche auf der Festplatte oder Disc, in denen Datengruppen zusammen gespeichert werden können. Bei diesem Gerät dienen Sie zum Speichern von Standbildern (JPEG).

Formatieren

Das Formatieren ist der Prozess, der das Beschreiben von Medien wie DVD-RAMs durch Aufnahmegeräte ermöglicht.

Sie können DVD-RAM, DVD-RW (nur als DVD-Videoformat), +RW und die Festplatte oder unbenutzte +R und +R DL auf diesem Gerät formatieren.

Durch permanentes Formatieren wird der gesamte Inhalt gelöscht.

Voll- und Halbbilder

Vollbilder sind die einzelnen Bilder, aus denen das Video besteht, das Sie auf dem Fernseher sehen. Jedes Vollbild besteht aus zwei Halbbildern.



- Da ein Vollbild im Grunde zwei Halbbilder zeigt, kann es zu Verzerrungen kommen. Die Bildqualität ist jedoch in der Regel besser.
- Ein Halbbild enthält weniger Bildinformationen und erscheint dadurch grobkörniger. Es treten jedoch keine Verzerrungen auf.

Festplatte (HDD)

Ein in Computern usw. verwendeter Massenspeicher. Die Platte besitzt eine Oberfläche, die mit einer magnetischen Flüssigkeit behandelt wurde, und dreht sich. Ein Magnetkopf dreh über der Platte ermöglicht das schnelle Lesen und Schreiben großer Datenmengen.

HDMI (High-Definition Multimedia Interface)

Im Gegensatz zu konventionellen Verbindungen überträgt sie unkomprimierte digitale Bild- und Tonsignale über ein einziges Kabel. Dieses Gerät unterstützt die High-Definition-Bildaussgabe [720p(750p), 1080i(1125i), 1080p (1125p)] über HDMI AV OUT-Ausgänge. Für die Wiedergabe von High-Definition-Bildern benötigen Sie einen High-Definition-kompatiblen Fernseher.

JPEG (Joint Photographic Experts Group)

Ein System zum Komprimieren/Decodieren von Farbstandbildern. Wenn Sie an Digitalkameras usw. JPEG als Speichersystem wählen, werden die Daten auf 1/10 – 1/100 ihrer ursprünglichen Größe komprimiert. JPEG hat den Vorteil, dass trotz der starken Komprimierung nur geringe Bildqualitätsverluste auftreten.

LPCM (Linear PCM)

Hierbei handelt es sich um unkomprimierte Digitalsignale, ähnlich denen auf CDs.

MPEG2 (Moving Picture Experts Group)

Ein Standard für effiziente Kompression und Expansion von Farbbildern. MPEG2 ist ein Kompressionsstandard für DVD und auf Satelliten basierende Digitalisierungen. Dieses Gerät verwendet zur Aufnahme von Programmen MPEG2.

MP3 (MPEG Audio Layer 3)

Ein Audio-Kompressionsverfahren, das die Größe der Audiodaten auf etwa ein Zehntel reduziert, ohne dass sich die Tonqualität wesentlich verringert.

Pan&Scan/Letterbox

DVD-Videos sind im Allgemeinen für die Wiedergabe auf einem Breitbildfernseher (Seitenverhältnis 16:9) konzipiert, so dass das Bild nicht auf einen herkömmlichen Fernseher (Seitenverhältnis 4:3) passt. Für dieses Problem gibt es die beiden Ausweichformate "Pan & Scan" und "Letterbox".

Pan & Scan: Die Seiten werden abgeschnitten, so dass das Bild den Bildschirm ausfüllt.



Letterbox: Schwarze Balken erscheinen am oberen und unteren Bildrand, das Bild selbst besitzt das Seitenverhältnis 16:9.

**Wiedergabesteuerung (PBC, Playback Control)**

Bei einer Video-CD, die über eine Wiedergabesteuerung verfügt, können Sie Szenen und Informationen über Menüs auswählen. (Dieses Gerät ist mit Version 2.0 und 1.1 kompatibel.)

Progressive/Zeilensprung (Interlace)

Ein PAL-Video-Bild besitzt 576 (oder 625) Zeilen und besteht im Interlace-Modus (i) aus zwei Halbbildern mit halber Zeilenanzahl. Im Progressive-Modus, 576p (oder 625p) genannt, besteht jedes Bild aus der doppelten Zeilenanzahl. Bei NTSC spricht man von 480i (oder 525i) bzw. 480p (oder 525p).

Mit der Progressive-Ausgabe können Sie Videos einer DVD-Video-Disc mit hoher Auflösung wiedergeben.

Voraussetzung ist, dass Ihr Fernseher Progressive Video-tauglich ist. Panasonic-Fernseher mit Eingangsbuchsen des Typs 576 (625)/50i · 50p, 480 (525)/60i · 60p sind Progressive-tauglich.

Löschschutz

Durch Aktivieren des Schreib- oder Löschschatzes können Sie ein versehentliches Löschen verhindern.

RGB

Dies bezieht sich auf die drei Primärfarben des Lichts, rot (R), grün (G), und blau (B) und ebenso auf die Art und Weise, wie Videos hergestellt werden, die sie verwenden. Indem das Videosignal für die Übertragung in die drei Farben geteilt wird, wird Rauschen für noch höhere Bilderqualität reduziert.

Abtastfrequenz

Beim Umwandeln (Encodieren) in ein Digitalsignal wird das (analoge) Tonsignal in bestimmten Zeitintervallen abgetastet. Die Anzahl der Abtastungen pro Sekunde bezeichnet man als Abtastfrequenz. Je höher die Abtastfrequenz, desto besser kann der Originalton reproduziert werden.

Vorschau-Bild

Die Vorschau-Bilder, die in Form einer Liste angezeigt werden, dienen zur Übersicht.

1080i

In einem High Definition-Bild werden 1080 (1125) abwechselnde Bildzeilen in 1/50 Sekunde einmal abgetastet, um ein Halbbild zu erzeugen. Da 1080i (1125i) die Auflösung der aktuellen TV-Bilder von 480i (525i) mehr als verdoppelt, ist das Bild viel schärfer, realistischer und voller.

1080p

In einem High Definition-Bild werden 1080 (1125) abwechselnde Bildzeilen in 1/50 Sekunde einmal abgetastet, um ein Vollbild zu erzeugen. Da die Bildzeilen beim Vollbild im Gegensatz zum Halbbild nicht abwechselnd abgetastet werden, flimmert das Bild minimal.

720p

In einem High Definition-Bild werden 720 (750) abwechselnde Bildzeilen in 1/50 Sekunde einmal abgetastet, um ein Vollbild zu erzeugen. Da die Bildzeilen beim Vollbild im Gegensatz zum Halbbild nicht abwechselnd abgetastet werden, flimmert das Bild minimal.

Gracenote® Unternehmensbeschreibung
Musikererkennungstechnologie und damit verbundene Daten werden von Gracenote® geliefert. Gracenote ist der Industriestandard in Musikererkennungstechnologie und damit verbundenen Inhalten.

Weitere Informationen finden Sie unter www.gracenote.com.

Gracenote® Erklärung zum Urrechtsschutz
CD und musikbezogene Daten von Gracenote, Inc., Copyright © 2007 Gracenote. Gracenote Software, Copyright © 2007 Gracenote. Dieses Produkt und dieser Service können eines der folgenden US-Patente berühren: #5.987.525, #6.061.680, #6.154.773, #6.161.132, #6.230.192, #6.230.207, #6.240.459, #6.330.593 sowie weitere erteilte oder ausstehende Patente. Einige Services werden unter Lizenz von Open Globe, Inc. geliefert für US-Patent: #6.304.523.

Gracenote und CDDB sind eingetragene Warenzeichen von Gracenote. Das Gracenote Logo und der Firmenschriftzug sowie das Logo "Powered by Gracenote" sind Warenzeichen von Gracenote.

**Gracenote® Endbenutzer-Lizenzvertrag****DER GEBRAUCH DIESES PRODUKTS IMPLIZIERT DIE ANERKENNUNG DER FOLGENDEN BEDINGUNGEN.**

Die Anwendung bzw. das Gerät enthält Software von Gracenote, Inc. in Emeryville, California ("Gracenote"). Die Software von Gracenote (die "Gracenote-Software") ermöglicht es der Anwendung, eine Disc- und/oder Dateierkennung auszuführen und musikbezogene Informationen von Online-Servern oder eingebetteten Datenbanken (gemeinsam bezeichnet als "Gracenote-Server") abzurufen, einschließlich Name, Interpret, Track und Titelinformationen ("Gracenote-Daten"), und weitere Funktionen auszuführen. Sie dürfen Gracenote-Daten nur mit den dafür vorgesehenen Endbenutzerfunktionen der Anwendung bzw. des Geräts verwenden.

Sie stimmen überein, Gracenote-Daten, die Gracenote-Software und Gracenote-Server nur für persönliche, nicht kommerzielle Zwecke zu verwenden. Sie stimmen überein, die Gracenote-Software und Gracenote-Daten nicht an Dritte weiterzugeben, zu kopieren oder zu übertragen. SIE STIMMEN ÜBEREIN, GRACENOTE-DATEN, DIE GRACENOTE-SOFTWARE UND GRACENOTE-SERVER ZU KEINEN ANDEREN ALS DEN HIER AUSDRÜCKLICH ERWÄHNTEN ZWECKEN ZU VERWENDEN.

Sie stimmen überein, dass Ihre nicht-exklusive Lizenz zur Nutzung der Gracenote-Daten, der Gracenote-Software und der Gracenote-Server erlischt, wenn Sie diese Bestimmungen verletzen. Wenn Ihre Lizenz erlischt, stimmen Sie überein, die Nutzung der Gracenote-Daten, der Gracenote-Software und der Gracenote-Server einzustellen. Gracenote behält sich alle Rechte zu Gracenote-Daten, der Gracenote-Software und den Gracenote-Servern vor, einschließlich aller Eigentumsrechte. Unter keinen Umständen ist Gracenote verpflichtet, Zahlungen an Sie vorzunehmen für Informationen, die Sie liefern. Sie stimmen überein, dass Gracenote, Inc. ihre in diesem Vertrag geregelten Rechte in eigenem Namen direkt Ihnen gegenüber durchsetzt.

Der Gracenote-Service verwendet eine eindeutige Kennung zur Verfolgung von Abfragen für statistische Zwecke. Der Zweck einer zufällig zugeordneten numerischen Kennung liegt darin, dem Gracenote-Service zu ermöglichen, Abfragen zu zählen, ohne weitere Informationen über Sie einzuholen. Weitere Informationen finden Sie auf der Website für die Gracenote Privacy Policy des Gracenote-Service.

Die Gracenote-Software und alle Elemente der Gracenote-Daten werden Ihnen ohne Mängelgewähr lizenziert.

Gracenote macht keine Darstellungen und übernimmt keine Garantien, weder ausdrücklich noch impliziert, welche die Korrektheit der Gracenote-Daten auf den Gracenote-Servern betreffen. Gracenote behält sich das Recht vor, Daten von den Gracenote-Servern zu löschen und Datenkategorien zu ändern, sobald dies Gracenote begründet erscheint. Es wird keine Garantie dafür übernommen, dass die Gracenote-Software oder Gracenote-Server fehlerfrei sind oder dass die Funktionen der Gracenote-Software und der Gracenote-Server unterbrechungsfrei ablaufen. Gracenote ist nicht verpflichtet, Ihnen erweiterte oder zusätzliche Datentypen oder Kategorien verfügbar zu machen, die Gracenote in Zukunft liefern kann, und die Services können jederzeit unterbrochen werden.

GRACENOTE LEHNT ALLE GARANTIE AB, AUSDRÜCKLICHE WIE IMPLIZIERTE, EINSCHLIESSLICH, ABER NICHT BESCHRÄNKT AUF, IMPLIZIERTE GARANTIE DER ALLGEMEINEN GEBRAUCHTAUGLICHKEIT, TAUGLICHKEIT FÜR EINEN BESTIMMTEN ZWECK, TITEL UND NICHT-ZUWIDERHANDLUNG. GRACENOTE ÜBERNIMMT KEINE GARANTIE FÜR DIE ERGEBNISSE, DIE DURCH IHRE VERWENDUNG DER GRACENOTE-SOFTWARE ODER EINES GRACENOTE-SERVERS ENTSTEHEN. IN KEINEM FALL IST GRACENOTE HAFTBAR FÜR JEGLICHE FOLGE- ODER NEBENSCHÄDEN SOWIE GEWINN- ODER EINKOMMENSVERLUST.

Aufstellung

Stellen Sie das Gerät auf einer ebenen Oberfläche so auf, dass es von direkter Sonneneinstrahlung, hohen Temperaturen, hoher Luftfeuchtigkeit und starken Erschütterungen ferngehalten wird. Diese Gegebenheiten können das Gehäuse und andere Bauteile beschädigen, wodurch die Lebensdauer des Geräts verkürzt wird. Keine schweren Gegenstände auf das Gerät stellen.

Spannung

Keine Stromquellen mit Hochspannung verwenden. Dies kann das Gerät überlasten und einen Brand verursachen. Keine Gleichstromquelle verwenden. Die Stromquelle sorgfältig prüfen, wenn Sie das Gerät auf einem Schiff oder an anderen Orten, die Gleichstrom verwenden, aufstellen.

Netzkabelschutz

Sicherstellen, dass das Netzkabel korrekt angeschlossen ist und nicht beschädigt ist. Schlechte Anschlüsse und Beschädigungen des Kabels können einen Brand oder einen Stromschlag verursachen. Ziehen Sie nicht am Kabel, verbiegen Sie es nicht und stellen Sie keine schweren Gegenstände darauf. Fassen Sie beim Abziehen des Kabels den Stecker immer fest an. Durch Ziehen am Netzkabel könnten Sie einen Stromschlag erleiden. Fassen Sie den Stecker nicht mit nassen Händen an. Dies kann einen Stromschlag verursachen.

Fremdgegenstände

Lassen Sie keine Metallgegenstände in das Gerät fallen. Dies kann einen Stromschlag oder eine Fehlfunktionen verursachen. Verschütten Sie keine Flüssigkeiten in das Gerät. Dies kann einen Stromschlag oder eine Fehlfunktionen verursachen. Wenn dies geschieht, trennen Sie das Gerät sofort von der Stromversorgung und wenden Sie sich an Ihren Fachhändler. Versprühen Sie keine Insektizide auf oder in das Gerät. Diese enthalten entzündliche Gase, die einen Brand auslösen können, wenn sie in das Gerät gesprüht werden.

Wartung

Versuchen Sie nicht, das Gerät selbst zu reparieren. Wenn der Ton ausfällt, die Anzeigen nicht leuchten, Rauch auftritt oder ein anderes Problem auftritt, das in dieser Bedienungsanleitung nicht beschrieben wird, trennen Sie das Netzkabel ab und wenden Sie sich an Ihren Fachhändler oder an eine autorisierte Kundendienststelle. Falls das Gerät von unqualifiziertem Personal repariert, auseinandergenommen oder wieder zusammengebaut wird, kann es zu einem Stromschlag oder zu Beschädigungen des Geräts kommen. Wenn Sie das Gerät lange Zeit nicht verwenden, ziehen Sie den Netzstecker ab, um die Lebensdauer des Geräts zu verlängern.

Benutzerinformationen zur Entsorgung von elektrischen und elektronischen Geräten (private Haushalte)



Entsprechend der grundlegenden Firmengrundsätzen der Panasonic-Gruppe wurde ihr Produkt aus hochwertigen Materialien und Komponenten entwickelt und hergestellt, die recycelbar und wieder verwendbar sind. Dieses Symbol auf Produkten und/oder begleitenden Dokumenten bedeutet, dass elektrische und elektronische Produkte am Ende ihrer Lebensdauer vom Hausmüll getrennt entsorgt werden müssen. Bringen Sie bitte diese Produkte für die Behandlung, Rohstoffrückgewinnung und Recycling zu den eingerichteten kommunalen Sammelstellen bzw. Wertstoffsammelhöfen, die diese Geräte kostenlos entgegennehmen. Die ordnungsgemäße Entsorgung dieses Produkts dient dem Umweltschutz und verhindert mögliche schädliche Auswirkungen auf Mensch und Umwelt, die sich aus einer unsachgemäßen Handhabung der Geräte am Ende Ihrer Lebensdauer ergeben könnten.

Genauere Informationen zur nächstgelegenen Sammelstelle bzw. Recyclinghof erhalten Sie bei Ihrer Gemeindeverwaltung.

Für Geschäftskunden in der Europäischen Union

Bitte treten Sie mit Ihrem Händler oder Lieferanten in Kontakt, wenn Sie elektrische und elektronische Geräte entsorgen möchten. Er hält weitere Informationen für sie bereit.

Informationen zur Entsorgung in Ländern außerhalb der Europäischen Union

Dieses Symbol ist nur in der Europäischen Union gültig..

Hergestellt unter Lizenz von Dolby Laboratories. Dolby und das Doppel-D-Symbol sind Warenzeichen von Dolby Laboratories.

“DTS” ist ein eingetragenes Warenzeichen von DTS, Inc., und “DTS 2.0 + Digital Out” ist ein Warenzeichen von DTS, Inc.

Die in diesem Produkt eingesetzte Copyright-Schutztechnologie ist durch US-Patente und andere Rechte zum Schutz geistigen Eigentums geschützt. Die Verwendung dieser Copyright-Schutztechnologie unterliegt der Genehmigung durch Macrovision und ist nur für den häuslichen Gebrauch und andere eingeschränkte Betrachtungsanwendungen vorgesehen, es sei denn, es liegt eine ausdrückliche Genehmigung durch Macrovision vor. Reverse Engineering oder Disassemblieren ist verboten.

Offiziell DivX® Certified Produkt. Spielt alle Versionen von DivX®-Video (einschließlich DivX®6) im Standardwiedergabemodus für DivX® Media-Dateien ab. DivX, DivX Certified und dazugehörige Logos sind Markenzeichen von DivX, Inc. und werden unter Lizenz verwendet.

“HDMI”, das HDMI-Logo und “High-Definition Multimedia Interface” sind Marken bzw. eingetragene Marken von HDMI Licensing LLC.

HDAVI Control™ ist ein Markenzeichen von Matsushita Electric Industrial Co., Ltd.

GUIDE Plus+, SHOWVIEW sind (1) eingetragene Warenzeichen oder Warenzeichen der, (2) hergestellt unter Lizenz der und (3) Bestandteil verschiedener internationaler Patente und Patentanmeldungen im Eigentum oder lizenziert von, Gemstar-TV Guide International, Inc. und/oder einer ihrer Tochtergesellschaften.

GEMSTAR-TV GUIDE INTERNATIONAL, INC. UND/ODER EINE IHRER TOCHTERGESELLSCHAFTEN HAFTEN IN KEINSTER WEISE FÜR DIE GENAUIGKEIT DER PROGRAMMDATEN DES GUIDE PLUS+ SYSTEMS. AUCH KANN GEMSTAR-TV GUIDE INTERNATIONAL, INC. UND/ODER EINE IHRER TOCHTERGESELLSCHAFTEN IN KEINSTER WEISE FÜR ENSTEHENDE SCHADENSANSPRÜCHE AUS GEWINNVERLUSTEN, GESCHÄFTSVERLUSTEN ODER ANDEREN SPEZIELLEN ODER INDIREKTEN SCHÄDEN, DIE AUFGRUND DES GUIDE PLUS+ SYSTEMS ENTSTANDEN SIND, HAFTBAR GEMACHT WERDEN.

Album (CD)		Gracenote® Datenbank	54	Playlisten erstellen	42
Bearbeiten	45	Gruppe (MP3)		Progressiv	57, 82
Wiedergabe	36	Bearbeiten	45	Q Link	38
Album (Standbild)		GUIDE Plus+	9-11, 19, 29	Quick View	30
Bearbeiten	44	HDAVI Control	7, 38-39, 64, 68	Reinigen	
Wiedergabe	34	HDMI	7, 64, 68, 81	Disc	14
Anpassen der Audioqualität		High-Speed-Kopieren	62	Hauptgerät	16
(Menü "Audio")	57	Initialisieren	65	Linse	16
Anpassen der Bildqualität (Menü "Video")	57	JPEG	15, 34-35, 82	Schaltet Audio/Untertitel auf der Disc um (Disc Menü)	56
Anschließen		Kanal		Schnellstart	18
Antenne	6, 69	Einstellungen	61	Schutz	
Digital-Receiver, Satelliten- Receiver, Decoder	6, 69	Kapitel	30, 40	Album (Standbild)	44
DV-Eingangsanschluss	25	Kapitel erstellen	30, 41	Cartridge	58
Fernsehgerät	6-7, 67-69	Kindersicherung	66	Disc	58
HDMI	7, 68	Kopieren		Standbild	44
Verstärker, Systemkomponente, receiver	68	Musik	54	Titel	41
Videorecorder	67, 69	Standbild	52	Sendertabelle	
Audio		Titel/Playlist	47	Einstellungen	65
Wiedergabe	30	Kopieren (Playliste)	43	Manuell	61
Aufnahme	18	PCM	63, 81	Setup Menü	61
Automatische DV-Aufnahme	25	Ländereinstellung	8	SHOWVIEW	26
Automatische Erneuerung	28	Löschen		Sicherungsstufe	62
Bildverhältnis	21, 62	Album (CD)	45	Simultanes Aufnehmen und Wiedergeben	23
Ersatz	28	Album (Standbild)	44	Sprache	
Externe Kopplung	24	Alle Titel	59	Bildschirmanzeige	63
Flexible Aufnahme	23	Gruppe (MP3)	45	Codeliste	71
Modus	22	Kapitel	41, 43	Disc Menüs	62
Timer	19, 26-29	Playliste	43	Tonspur	56, 62
TV-Direktaufnahme	38	Standbild	45	Untertitel	56, 62
Wichtige Hinweise	21	Titel	20, 41	Standbild	
Automatische DV-Aufnahme	25	Titel (MP3)	45	Bearbeiten	44
Automatische Erneuerungsaufnahme	28	Manuelles Überspringen	30	Kopieren	52
Bearbeiten		Menü		Wiedergabe	34
Kapitel	40	DivX	32-33	Stromsparvorrichtung	65
Musik auf Festplatte	45	MP3	33	Teile löschen	41
Playlist	43	SETUP	61	Timer-Aufzeichnung	19, 26-29
Standbild	44	Mit externem Gerät gekoppelte Timer-Aufnahmen (Digital/Satelliten-Receiver) — EXT LINK	24, 64	Titel unterteilen	41
Titel	40	Modus		Tonspur	56
Bildschirmformat	8	Aufnahme	22	TV System (PAL/NTSC)	64
Blickwinkel	56	Standbildmodus	63	TV-Direktaufnahme	38
CPRM	81	MP3	15, 33	Uhreinstellungen	65
Direct Navigator	31, 34, 40, 44	Bearbeiten	45	Untertitel	
Discs	12-13	Kopieren	54	Disc	56
DivX	15, 32-33, 81	Wiedergabe	33, 36	USB	
Eigenschaften		Musik auf Festplatte		Einlegen	14
Musik auf Festplatte	36	Bearbeiten	45	Kopieren (Musik)	54
Playliste	43	Kopieren	54	Kopieren (Standbild)	52
Standbild	35, 44	Wiedergabe	36	Unterstützte Formate	14
Titel	41	Name		Wiedergabe	32
Einstellung digitaler Audio-Ausgang	63, 64	Album (CD)	45	Videotext	18
Einstellungen AV2	64	Album (Standbild)	44	VIERA Link	7, 38-39, 64, 68
Ermöglichen der Wiedergabe von Discs auf anderen Geräten - Finalisieren	60	Disc	58	Vorschau bild ändern	41
Ersatzaufnahme	28	Gruppe (MP3)	45	VPS/PDC	28
Fenster FUNKTIONSMENÜ	37	Playliste	43	Wiedergabewiederholung (Endlos-Play)	36, 57
Fernbedienungscode	65	Text eingeben	46	Zeitsprung	30
Finalisieren	60, 81	Titel	26, 41	Zeitversetztes Wiedergeben	23
Flexible Aufnahme	23	Pause Live TV	37		
Formatieren	59, 81	VIERA	39		
Fortsetzungsfunktion	30	Playliste	42		
FR (Flexible Recording-Modus)	22				

Umweltfreundlich gedruckt auf chlorfrei gebleichtem Papier.

Matsushita Electric Industrial Co., Ltd.
Web Site: <http://panasonic.net>



Pursuant to at the directive 2004/108/EC, article 9(2)
 Panasonic Testing Centre
 Panasonic Marketing Europe GmbH
 Winsbergring 15, 22525 Hamburg, F.R. Germany

RQT9060-D
 F1207MT0