

Panasonic®

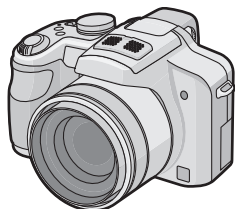

Istruzioni d'uso per le funzioni avanzate

Fotocamera digitale

Modello N. **DMC-FZ38**

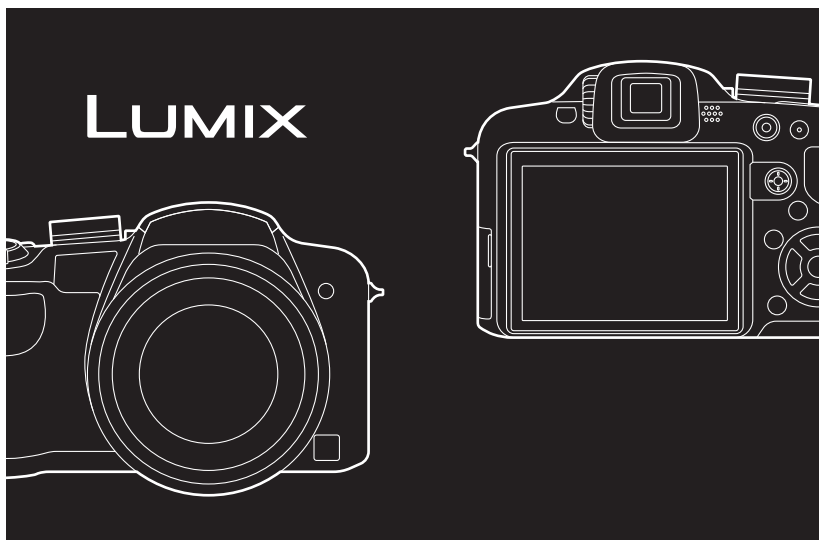

Leggere completamente queste istruzioni prima dell'uso.



VQT2F16

Indice

Prima dell'uso

Guida rapida.....	5
Accessori standard.....	7
Nome dei componenti	8
Installazione del copriobiettivo/ della tracolla.....	11
Installazione del paraluce.....	13

Preparazione

Ricarica della batteria.....	15
• Autonomia di funzionamento e numero di immagini registrabili (dati indicativi).....	18
Inserimento e rimozione della scheda (opzionale)/della batteria.....	20
Informazioni sulla memoria interna/ la scheda.....	22
Impostazione della data e dell'ora (Imp. Orol.).....	24
• Modifica dell'impostazione dell'orologio.....	25
Impostazione del menu	26
• Impostazione delle voci dei menu	27
• Utilizzo del menu rapido.....	29
Informazioni sul menu SETUP	30

Base

Selezione della modalità [REG] e registrazione di un'immagine fissa o di un'immagine in movimento	39
• Ripresa di immagini fisse	42
• RegISTRAZIONI di immagini in movimento	42
Ripresa di immagini con l'utilizzo della funzione automatica (Modalità Automatica intelligente).....	43
• Riconoscimento Scena	44
• Funzione Tracking AF	45
• Impostazioni in modalità Automatica intelligente.....	46
Ripresa di immagini con le impostazioni preferite (Modalità Programma di esposizione automatica)	48
• Messa a fuoco.....	49

• Quando il soggetto non è a fuoco (come quando non si trova al centro della composizione dell'immagine che si desidera riprendere)	49
• Come evitare le oscillazioni della fotocamera	50
• Funzione di rilevazione dell'orientamento.....	50
• Ingrandimento del punto di messa a fuoco (visualizzazione del punto di messa a fuoco)	50
• Cambio programma	51
Ripresa di immagini con lo zoom	52
• Utilizzo dello zoom ottico/Utilizzo dello zoom ottico esteso (EZ)/ Utilizzo dello zoom digitale.....	52
Riproduzione delle immagini ([RIPR. NORMALE]).....	55
• Controllare l'immagine in modalità [REG] (Revisione).....	56
• Visualizzazione di più schermate (Riproduzione multipla)	56
• Utilizzo dello zoom durante la riproduzione	56
• Passaggio a una diversa modalità [RIPR.]	57
Eliminazione di immagini.....	58
• Per eliminare una singola immagine	58
• Per eliminare più immagini (fino a 50) o tutte le immagini.....	59

Avanzate

(Registrazione di immagini)

Il monitor LCD/Mirino.....	60
Ripresa di immagini con il flash incorporato	64
• Selezione dell'impostazione del flash appropriata	64
Ripresa di immagini ravvicinate.....	70
• [AF MACRO]	71
• [ZOOM MACRO]	72
Ripresa di immagini con l'autoscatto.....	73
Compensazione dell'esposizione	75
Ripresa di immagini con il Bracketing automatico/bracketing colore	76
• Bracketing automatico	76
• Bracketing colore	77
Ripresa di immagini in modalità Scatto a raffica.....	78
Ripresa di immagini specificando l'apertura/la velocità dell'otturatore.....	80
• AE a priorità di apertura	80
• AE a priorità di tempi.....	80

Ripresa di immagini con impostazione manuale dell'esposizione	81	Funzioni utili nella località di destinazione del viaggio	124
Valore dell'apertura e velocità dell'otturatore	82	• Registrazione del giorno della vacanza e della località	124
Ripresa di immagini con la messa a fuoco manuale	83	• Registrazione della data e dell'ora in vigore nei paesi esteri di destinazione (Fuso orario)	127
• Aiuto MF	84	Utilizzo del menu Modalità [REG]	129
Regolare il colore delle immagini (modalità My colour)	86	• [DIM. IMMAG.]	129
Registrazione delle impostazioni dei menu personali (Registrazioni delle impostazioni personalizzate)	88	• [QUALITA']	130
Ripresa di immagini in modalità Personalizzata	89	• [FORMATO]	131
Ripresa di ritratti e paesaggi espressivi (Modalità Scena avanzata)	90	• [INTELLIGENT ISO]	131
• [RITRATTO]	91	• [SENSIBILITÀ]	132
• [PANORAMA]	92	• [IMP. LIM. ISO]	132
• [SPORT]	92	• [BIL. BIANCO]	133
• [PRIMO PIANO]	93	• [RICONOSC. VISO]	135
• [RITRATTO NOTT.]	94	• [MODALITA' AF]	136
Ripresa di immagini ottimizzate (Modalità Scena)	95	• [AF PRELIM.]	140
• [AIUTO PANORAMA]	96	• [BLOCCO AF/AE]	141
• [PARTY]	97	• [MOD. ESPOSIM.]	142
• [LUME DI CANDELA]	97	• [ESPOS.INTELL.] (Regolazione intelligente dell'esposizione)	142
• [BAMBINI1]/[BAMBINI2]	98	• [MIN. VEL. SCAT.]	143
• [ANIM. DOMESTIC]	99	• [ZOOM DIGIT.]	143
• [TRAMONTO]	99	• [EFFETTO COL.]	144
• [ALTA SENSIB.]	99	• [REGOL. IMM.]	144
• [RAFF. ALTA V.]	100	• [STABILIZZ.]	145
• [RAFFICA FLASH]	101	• [LUCE ASSIST AF]	146
• [PANORAMICA]	102	• [SINCR. FLASH]	147
• [CIELO STELLATO]	103	• [RIM.OCCHI ROS.]	147
• [FUOCHI ARTIFIC.]	104	• [CONVERSIONE]	148
• [SPIAGGIA]	105	• [IMP. OROL.]	148
• [NEVE]	105	Utilizzo del menu Modalità [IMM. IN MOV.]	149
• [FOTO AEREA]	105	• [MODO REC]	149
• [STENOSCOPIO]	106	• [QUALITÀ REG.]	149
• [SABBIATURA]	106	• [MOD. ESPOSIZ.]	149
• [ALTA DINAMICA]	107	• [AF CONT.]	150
• [CORNICE FOTO]	107	• [TAGLIO VENTO]	150
Registrazione di immagini in movimento	108	<hr/> <hr/> Avanzate (Riproduzione) <hr/> <hr/>	
• Modifica di [MODO REC] e [QUALITÀ REG.]	112	Riproduzioni di immagini in sequenza (Presentazione)	151
Registrazione di immagini in movimento con le impostazioni manuali (Modalità Immagine in movimento creativa)	115	Selezione di immagini e loro riproduzione ([MODO PLAY]/[RIPR. CATEG.]/[RIPR. PREFER.])	154
Ripresa di un'immagine con la funzione Riconoscimento viso	117	• [MODO PLAY]	154
• Impostazioni viso	118	• [RIPR. CATEG.]	154
• Memorizzazione automatica	122	• [RIPR. PREFER.]	155
• Sensibilità	123	Riproduzione di immagini in movimento	156
		• Immagini in movimento	156
		Utilizzo del menu Modalità [RIPR.]	157
		• [CALENDARIO]	157

• [MODIF. TIT.].....	158
• [STAMP TESTO].....	160
• [MOD. DIM.] Riduzione delle dimensioni delle immagini (numero di pixel).....	162
• [RIFIL.].....	163
• [LIVELL.].....	164
• [RUOTA IMM.].....	165
• [PREFERIT].....	166
• [IMP. STAM.].....	167
• [PROTEGGI].....	169
• [MOD. RIC. VISI].....	170
• [COPIA].....	171

Collegamento ad altri apparecchi

Riproduzione di immagini su uno schermo televisivo.....	172
• Riproduzione di immagini utilizzando il cavo AV (in dotazione).....	172
• Riproduzione di immagini su un televisore dotato di slot per scheda di memoria SD.....	173
• Riproduzione su un televisore con presa HDMI.....	173
Salvataggio delle immagini fisse e in movimento registrate.....	179
• Copiare l'immagine riprodotta utilizzando un cavo AV.....	179
• Copia su un PC.....	180
Collegamento a un PC.....	180
Stampa delle immagini.....	184
• Selezione e stampa di una singola immagine.....	185
• Selezione e stampa di immagini multiple.....	186
• Impostazioni di stampa.....	187
Utilizzo della lente di conversione (opzionale).....	190
Utilizzo della protezione/del filtro.....	192

Varie

Indicazioni su schermo.....	193
Precauzioni per l'uso.....	196
Messaggi visualizzati.....	201
Ricerca guasti.....	204
Numero di immagini registrabili e autonomia di registrazione.....	215

Guida rapida

Quella che segue è una breve descrizione della procedura per la ripresa e la riproduzione di immagini con questa fotocamera. Per ciascun passaggio, fare riferimento alle pagine indicate tra parentesi.

1 Caricare la batteria. (P15)

- Quando si acquista la fotocamera, la batteria non è carica. Caricare la batteria prima dell'uso.

tipo plug-in

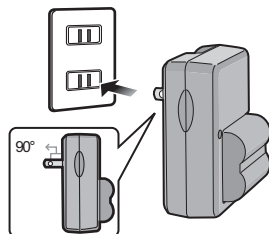

tipo ingresso

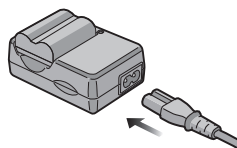

2 Inserire la batteria e la scheda. (P20)

- Quando non si utilizza la scheda, è possibile registrare o riprodurre delle immagini nella memoria interna. (P22) Quando si utilizza una scheda, vedere P23.

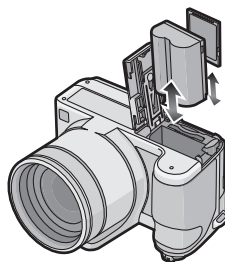

3 Accendere la fotocamera per riprendere delle immagini.

- 1 Posizionare il selettore [REG]/[RIPR.] su [📷].
- 2 Premere il pulsante di scatto dell'otturatore per riprendere le immagini. (P42)

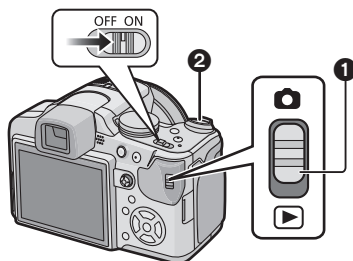

4 Riprodurre le immagini.

- 1 Posizionare il selettore [REG]/[RIPR.] su [▶].
- 2 Selezionare l'immagine che si desidera visualizzare. (P55)

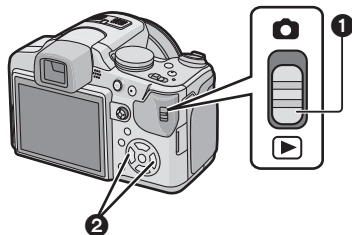

Accessori standard

Controllare che tutti gli accessori siano presenti prima di utilizzare la fotocamera.

- Il tipo e la forma degli accessori variano a seconda del paese o della zona in cui la fotocamera è stata acquistata.
Per ulteriori informazioni sugli accessori, consultare le istruzioni per l'uso di base.
- Il gruppo batterie viene indicato come **gruppo batterie** o **batteria** nel testo.
- Il caricabatterie viene indicato come **caricabatterie** nel testo.
- Nel testo la scheda di memoria SD e la scheda di memoria SDHC sono indicate con il termine **scheda**.
- **La scheda è opzionale.**
È possibile registrare o riprodurre delle immagini nella memoria interna quando non si utilizza una scheda.
- Se si sono smarriti gli accessori in dotazione, consultare il rivenditore o il centro di assistenza clienti più vicino. (È possibile acquistare separatamente gli accessori).

Nome dei componenti

- 1 Obiettivo (P197)
- 2 Flash (P64)
- 3 Indicatore autoscatto (P73)
Lampada aiuto AF (P146)

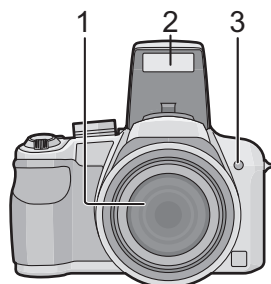

- 4 Pulsante di apertura flash (P64)
- 5 Selettore di regolazione diottrica (P61)
- 6 Mirino (P60, 193)
- 7 Altoparlante (P156)
- 8 Pulsante immagine in movimento (P42, 108)
- 9 Pulsante [AF/AE LOCK] (P45, 138, 141)
- 10 Joystick (P29, 51, 75, 80, 81, 83, 115)

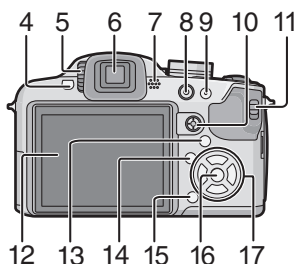

Il joystick ha due diverse modalità di utilizzo: può essere spostato verso l'alto, verso il basso, a sinistra e a destra per eseguire un'operazione, oppure può essere premuto per effettuare una selezione. In queste istruzioni per l'uso, le azioni vengono descritte come nella figura sotto o indicate con ▲/▼/◀/▶.

Ad esempio: Quando si sposta il joystick verso ◀ (sinistra)

Mettere il dito sul lato destro del joystick, quindi spostare il joystick verso sinistra.



oppure **Spostare** ◀

Premere il joystick in linea retta.



o **Premere**

- 11 Selettore [REG]/[RIPR.] (P26)
- 12 Monitor LCD (P60, 193)
- 13 Pulsante [EVF/LCD] (P60)
- 14 Pulsante [DISPLAY] (P60)
- 15 Pulsante Eliminazione (P58)/
Pulsante Modalità Scatto singolo o Scatto a raffica (P78)
- 16 Pulsante [MENU/SET] (P24)
- 17 Pulsanti cursore

◀/ Pulsante Autoscatto (P73)

▼/ Pulsante funzione (P31)

Collega il menu della modalità [REG] al pulsante ▼. È utile se si utilizza spesso il menu della modalità [REG].

[REVISIONE]/[SENSIBILITÀ]/[BIL. BIANCO]/[MOD. ESPOSIM.]/[MODALITA' AF]/
[ESPOS.INTELL.]

▶/ Pulsante di impostazione flash (P64)

▲/ Compensazione esposizione (P75)/

Bracketing automatico (P76)/Bracketing colore (P77)/Regolazione della potenza del flash (P67)

In queste istruzioni per l'uso, i pulsanti cursore vengono rappresentati come nella figura sotto indicati con ▲/▼/◀/▶.
ad es.: Quando si preme il pulsante ▼ (giù)

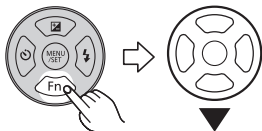

o

Premere ▼

- 18 Microfono stereo (P109)
- 19 Leva zoom (P52)
- 20 Pulsante di scatto otturatore (P43)
- 21 Pulsante [FOCUS] (P45, 85, 139)
- 22 Selettore modalità di funzionamento (P39)
- 23 Interruttore di accensione/spegnimento della fotocamera (P24)
- 24 Spia dell'alimentazione (P39)
- 25 Pulsante [AF/AF-]/[MF] (P70, 83)

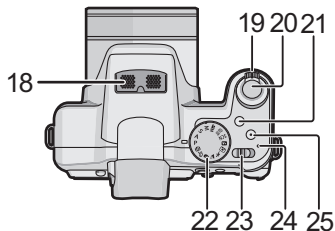

26 Occhiello tracolla (P12)

- Ricordarsi di mettere la tracolla quando si utilizza la fotocamera, per evitare di lasciarla cadere.

27 Presa [HDMI] (P174, 176)

28 Presa [DC IN]

- Viene utilizzato per collegare un adattatore CA (opzionale).
- Utilizzare sempre un adattatore CA Panasonic originale (opzionale).
- Non è possibile utilizzare questa fotocamera per caricare la batteria, anche quando ad essa è collegato l'adattatore CA (opzionale).

29 Sportello dei terminali

30 Presa [DIGITAL/AV OUT] (P172, 179, 181, 184)

31 Attacco treppiede

- Quando si utilizza un treppiede, accertarsi che sia stabile quando la fotocamera è installata su di esso.

32 Sportello scheda/batteria (P20)

33 Cilindro dell'obiettivo (P192)

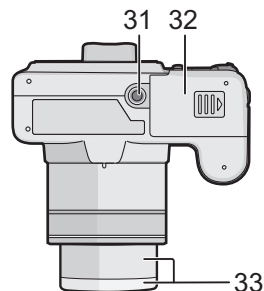
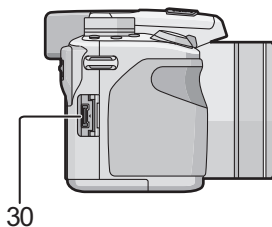
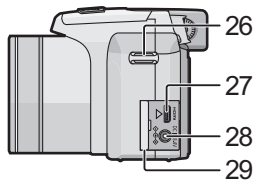

Installazione del copriobiettivo/della tracolla

■ Copriobiettivo

- Quando si spegne/si trasporta la fotocamera, o si riproducono delle immagini, installare il copriobiettivo per proteggere la superficie dell'obiettivo.

- 1** Far passare il cordino attraverso il foro sul copriobiettivo.

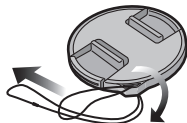

- 2** Far passare lo stesso cordino attraverso il foro sulla fotocamera.

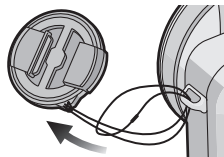

- 3** Installare il copriobiettivo

- Rimuovere il copriobiettivo prima di accendere la fotocamera in modalità Registrazione.
- Non lasciar penzolare o oscillare questa unità con il cordino del copriobiettivo installato.
- Fare attenzione a non perdere il copriobiettivo.

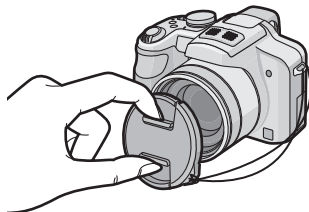

■ Tracolla

- Si consiglia di installare la tracolla quando si utilizza la fotocamera, per evitare che cada.

1 Far passare la tracolla attraverso il foro dell'occhiello della tracolla.

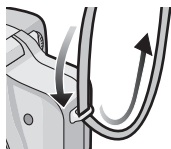

2 Far passare la tracolla attraverso il fermo e fissarla.

Ⓐ Tirare la tracolla per 2 cm o più.

- Collegare la tracolla all'altro lato della fotocamera, facendo attenzione a non girarla.
- Controllare che la tracolla sia saldamente collegata alla fotocamera.
- Installare la tracolla in modo che il logo "LUMIX" sia rivolto all'esterno.

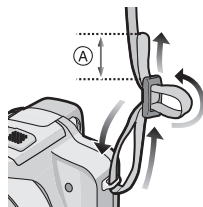

Installazione del paraluce

In condizioni di forte illuminazione o di controluce, il paraluce ridurrà la luce parassita e le immagini fantasma. Il paraluce riduce l'illuminazione in eccesso e migliora la qualità delle immagini.

- Controllare che la fotocamera sia spenta.
- Chiudere il flash.

1 Inserire saldamente e fino in fondo il paraluce nel cilindro dell'obiettivo.

- Non serrare troppo l'adattatore del paraluce.
- Quando si installa il paraluce, fare la massima attenzione a non strappare la filettatura. Quando lo si rimuove, non schiacciarlo, altrimenti non sarà possibile svitarlo liberamente.

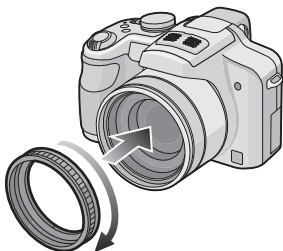

2 Rovesciare la fotocamera, allineare il segno sul paraluce con il segno (A) sulla fotocamera, quindi inserire il paraluce.

- Controllare se la vite è allentata, quindi installare il paraluce.

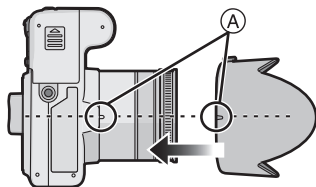

3 Serrare la vite.

- Non serrare troppo la vite.

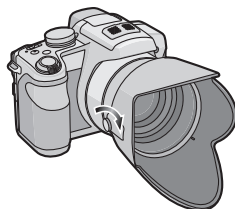

■ Rimozione dell'adattatore del paraluce

- Per rimuovere il paraluce tenerlo per la base.

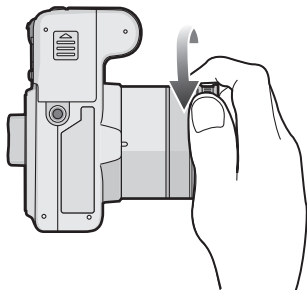

Nota

- Non è possibile collegare il paraluce nel verso opposto.
- Quando si riprendono immagini con il flash e il paraluce è installato, la parte inferiore della foto può risultare scura (effetto vignetta) e il controllo del flash può essere disabilitato, poiché il flash fotografico può essere oscurato dal paraluce. Si consiglia di scollegare il paraluce.
- Quando si utilizza la lampada di aiuto AF in condizioni di oscurità, scollegare il paraluce.
- Per ulteriori informazioni su come installare la protezione MC, il filtro ND e il filtro PL, vedere [P192](#).
- Non è possibile installare la lente di conversione quando è installato il paraluce. ([P190](#))

Ricarica della batteria

■ Informazioni sulle batterie utilizzabili con questa unità

È stato rilevato che i gruppi batterie contraffatti sono di aspetto molto simile al prodotto originale e sono disponibili per l'acquisto in alcuni mercati. Alcune di questi gruppi batterie non dispongono di una protezione interna sufficiente per soddisfare i requisiti degli standard di sicurezza. È possibile pertanto che tali gruppi batterie possano generare un incendio o esplosione. Panasonic declina qualunque responsabilità in caso di incidente o guasto derivanti dall'uso di un gruppo batterie contraffatto. Per essere certi che il prodotto utilizzato sia sicuro si consiglia l'uso di un gruppo batterie originale Panasonic.

- Utilizzare il caricabatterie e la batteria dedicati. La qualità, le prestazioni e la sicurezza delle batterie prodotte da terzi diverse da quelle originali non sono garantite.
- Quando si acquista la fotocamera, la batteria non è carica. Caricare la batteria prima dell'uso.
- Quando si carica la batteria con il caricabatterie, farlo dentro casa.
- Caricare la batteria a una temperatura compresa tra 10 °C e 35 °C. (Anche la temperatura della batteria dovrebbe essere la stessa).

- 1** Inserire la batteria, facendo attenzione alla direzione.

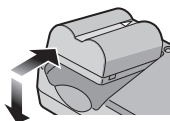

tipo plug-in

2 Collegare il caricabatterie alla rete elettrica.

- Il cavo CA non può essere spinto interamente nel terminale di ingresso CA. Rimarrà uno spazio vuoto come illustrato a destra.
- Quando l'indicatore [CHARGE] (A) si illumina in verde, ha inizio la ricarica.
- Quando l'indicatore [CHARGE] (A) si spegne, la ricarica è completata.

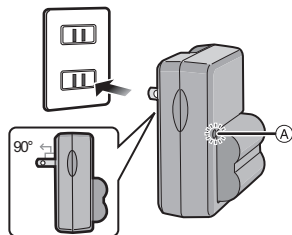

tipo ingresso

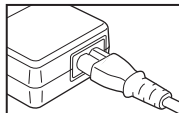
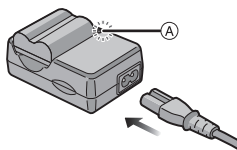

3 Una volta completata la ricarica, scollegare la batteria.

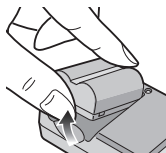

■ Ricarica

Tempo di caricamento	Circa 120 min
-----------------------------	----------------------

- Il tempo di ricarica indicato si riferisce a quando la batteria si è scaricata completamente. Il tempo di ricarica può variare a seconda di come è stata utilizzata la batteria. In ambienti caldi/freddi, o se la batteria è rimasta a lungo inutilizzata, il tempo di ricarica può essere più lungo del normale.

Quando la ricarica è stata completata con successo, l'indicatore [CHARGE] si spegne.

Il tempo di ricarica e il numero di immagini registrabili con il pacco batterie opzionale sono gli stessi indicati sopra.

■ Quando l'indicatore [CHARGE] lampeggia

- La temperatura della batteria è troppo alta o troppo bassa. Caricare nuovamente la batteria a una temperatura compresa tra 10 °C e 35 °C.
- La batteria è rimasta inutilizzata per lungo tempo (ed è completamente scarica). L'indicatore [CHARGE] si illuminerà dopo un breve intervallo, e la batteria si caricherà normalmente. Lasciar caricare normalmente la batteria.
- I terminali del caricabatterie o della batteria sono sporchi. In tal caso, pulirli con un panno asciutto.

■ Indicazione relativa alla batteria

L'indicazione della batteria viene visualizzata sul monitor LCD/ne mirino.

[Non viene visualizzata se si utilizza la fotocamera con l'adattatore CA collegato (opzionale).]



- Se l'autonomia residua della batteria si esaurisce l'indicazione diventa rossa e lampeggia (anche la spia dell'alimentazione lampeggia). Ricaricare la batteria o sostituirla con una completamente carica.

🔗 Nota

- Al termine della ricarica, ricordarsi di scollegare il dispositivo di alimentazione dalla rete elettrica.
- È possibile che la batteria sia calda dopo l'uso, durante la ricarica, al termine della ricarica, o in altre situazioni. Anche la fotocamera si scalda durante l'uso. Questo non è indice di un malfunzionamento.
- La batteria si scaricherà se dopo la ricarica rimane inutilizzata per un lungo periodo.
- La batteria può essere ricaricata anche quando ha ancora una carica residua, ma si consiglia di non ricaricare troppo frequentemente la batteria quando è completamente carica. (In caso contrario è possibile che la batteria si gonfi.)
- **Non lasciare oggetti metallici (come graffette) vicino alle zone di contatto della spina di rete. In caso contrario, esiste il rischio di incendi o scosse elettriche dovuti a cortocircuiti o al calore generato.**

Autonomia di funzionamento e numero di immagini registrabili (dati indicativi)

■ Ripresa di immagini fisse (Quando si utilizza il monitor LCD/il mirino)

Numero di immagini registrabili	Circa 470 immagini	(Secondo lo standard CIPA in modalità Programma di esposizione automatica)
Autonomia di registrazione	Circa 235 min	

Condizioni di registrazione secondo lo standard CIPA

- CIPA è un'abbreviazione di [Camera & Imaging Products Association].
- Temperatura: 23 °C/Umidità: 50% quando il monitor LCD è acceso.
- Utilizzo di una scheda di memoria SD Panasonic (32 MB).
- Utilizzo della batteria in dotazione.
- Avvio della registrazione 30 secondi dopo l'accensione della fotocamera. (Quando la funzione di stabilizzatore ottico dell'immagine è impostata su [AUTO].)
- **Uno scatto ogni 30 secondi**, un flash ogni 2 scatti.
- Rotazione della leva dello zoom da Teleobiettivo a Grandangolo o viceversa ad ogni registrazione.
- Spegnimento della fotocamera ogni 10 scatti e attesa che la temperatura delle batterie diminuisca.

Il numero di immagini registrabili varia a seconda dell'intervallo tra una registrazione e l'altra. Se l'intervallo tra le registrazioni aumenta, il numero di immagini registrabili diminuisce.

[ad es. quando si esegue una registrazione ogni 2 minuti, il numero di immagini registrabili diminuisce a circa 117.]

■ Riproduzione (Quando si utilizza il monitor LCD/il mirino)

Autonomia di
riproduzione

Circa 480 min

 Nota

- **L'autonomia di funzionamento e il numero di immagini registrabili differiranno a seconda delle condizioni ambientali e operative.**

Nei seguenti casi, ad esempio, l'autonomia di funzionamento si riduce e il numero di immagini registrabili diminuisce.

- In ambienti in cui la temperatura è bassa, ad esempio sulle piste da sci.
 - Quando si utilizza [AUTO POWER LCD] o [POWER LCD] (P31).
 - Quando si utilizzano ripetutamente il flash e lo zoom.
- Quando la durata operativa della fotocamera diviene estremamente breve anche quando la batteria è stata correttamente caricata, è possibile che il ciclo di vita utile della batteria si sia esaurito. Acquistare una nuova batteria.

Inserimento e rimozione della scheda (opzionale)/ della batteria

- Controllare che l'unità sia spenta.
- Chiudere il flash.
- Si consiglia di utilizzare una scheda Panasonic.

1 Far scorrere lo sportello della scheda/della batteria per aprirlo.

- Utilizzare sempre batterie Panasonic originali.
- Se si utilizzano altre batterie, non possiamo garantire la qualità di questo prodotto.

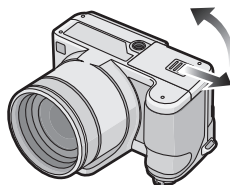

2 Batteria: Inserirla finché non viene bloccata dalla leva (A), facendo attenzione che sia orientata correttamente. Tirare la leva (A) nella direzione indicata dalla freccia per rimuovere la batteria.

Scheda: Spingerla finché non si sente uno scatto, facendo attenzione che sia orientata correttamente. Per rimuovere la scheda, spingerla finché non si sente un clic, quindi estrarla in linea retta.

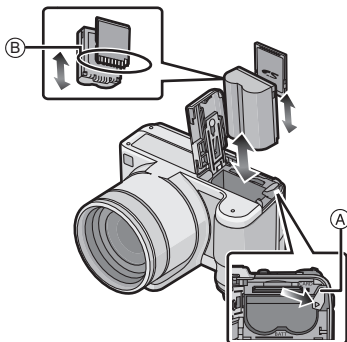

(B): Non toccare i terminali di collegamento della scheda.

- Se non è inserita fino in fondo, la scheda può subire dei danni.

3

1: Chiudere lo sportello della scheda/ della batteria.

2: Far scorrere fino in fondo lo sportello della scheda/della batteria, quindi chiuderlo saldamente.

- Se non si riesce a chiudere completamente lo sportello della scheda/della batteria, rimuovere la scheda, controllarne l'orientamento e inserirla nuovamente.

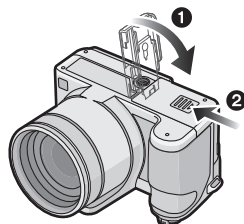



Nota

- Rimuovere la batteria dopo l'uso.
- Non rimuovere la batteria mentre l'alimentazione è accesa; in caso contrario è possibile che le impostazioni sulla fotocamera non vengano memorizzate correttamente.
- La batteria in dotazione è studiata specificamente per la fotocamera. Non utilizzarla con altri apparecchi.
- Prima di rimuovere la scheda o la batteria, spegnere la fotocamera e attendere che la spia dell'alimentazione si sia spenta del tutto.
(In caso contrario è possibile che questa unità non funzioni correttamente, che la scheda venga danneggiata o che le immagini registrate vadano perse.)

Informazioni sulla memoria interna/la scheda

Tramite questa unità è possibile eseguire le seguenti operazioni.

- Quando non si è inserita una scheda: È possibile registrare le immagini nella memoria interna e riprodurle.
- Quando si è inserita una scheda: È possibile registrare le immagini sulla scheda e riprodurle.
- Quando si utilizza la memoria interna
 (indicazione di accesso*)
- Quando si utilizza la scheda
 (indicazione di accesso*)

* L'indicazione di accesso si illumina in rosso quando è in corso la registrazione di immagini nella memoria interna (o sulla scheda).



Memoria interna

- È possibile copiare le immagini registrate su una scheda. (P171)
- Dimensioni della memoria: circa 40 MB
- Immagini in movimento registrabili: solo QVGA (320×240 pixel)
- La memoria interna può essere utilizzata come dispositivo di memorizzazione temporaneo quando la scheda utilizzata è piena.
- Il tempo di accesso alla memoria interna può essere più lungo di quello a una scheda.

Scheda

Con questa unità è possibile utilizzare i seguenti tipi di schede.
(Tali schede sono indicate con il termine **scheda** nel testo.)

Tipo di scheda	Caratteristiche
Scheda di memoria SD (da 8 MB a 2 GB) (Formattata utilizzando il formato FAT12 o FAT16 in conformità allo standard SD)	<ul style="list-style-type: none"> • Registrazione rapida e velocità di scrittura • È possibile utilizzare l'interruttore di protezione da scrittura (A) (Quando tale interruttore è posizionato su [LOCK], non è possibile scrivere/eliminare i dati o formattare la scheda. Tali operazioni saranno nuovamente possibili quando si riporta l'interruttore alla posizione originaria.) 
Scheda di memoria SDHC (da 4 GB a 32 GB)* (Formattata utilizzando il formato FAT32 in conformità allo standard SD)	

- * La scheda di memoria SDHC è uno standard per schede di memoria fissato dalla SD Association nel 2006 per le schede di memoria ad alta capacità, superiori ai 2 GB.
- * È possibile utilizzare una scheda di memoria SDHC in apparecchi compatibili con le schede di memoria SDHC ma non su un apparecchio compatibile solo con le schede di memoria SD .
(Leggere sempre le istruzioni per l'uso dell'apparecchio che si sta impiegando.)
- Se si utilizzano schede con una capacità pari o superiore a 4 GB è possibile utilizzare solo schede con il logo SDHC (che indica la conformità con lo standard SD).
- Si consiglia di utilizzare una scheda con SD Speed Class* pari o superiore a "Class 6" quando si registrano immagini in movimento.
- * SD è la velocità standard per quanto riguarda la scrittura continua.
- Per le informazioni più aggiornate, visitare il seguente sito Web.
<http://panasonic.jp/support/global/cs/dsc/>
(Il sito è solo in inglese.)

Nota

- **Non spegnere questa unità, non rimuovere la batteria o la scheda e non scollegare l'adattatore CA (opzionale) quando l'indicazione di accesso è illuminata [mentre sono in corso la scrittura, la lettura o l'eliminazione di immagini, oppure si sta formattando la memoria interna o la scheda (P37)]. Evitare inoltre di esporre la fotocamera a vibrazioni, urti o elettricità statica.**
In caso contrario è possibile che la scheda o i dati in essa contenuti vengano danneggiati, e che questa unità non funzioni più correttamente.
Se l'operazione non riesce a causa delle vibrazioni, dell'urto o delle cariche elettrostatiche, eseguirla nuovamente.
- I dati contenuti nella memoria interna o sulla scheda possono essere danneggiati o andare perduti a causa delle onde elettromagnetiche, dell'elettricità statica, o di un guasto della fotocamera o della scheda. Si consiglia di conservare i dati importanti su un PC o un dispositivo analogo.
- Non formattare la scheda sul PC o su un altro apparecchio. Formattarla solo sulla fotocamera, per garantire un funzionamento corretto. (P37)
- Tenere la scheda di memoria fuori della portata dei bambini, per evitare che possano inghiottirla.

Impostazione della data e dell'ora (Imp. Orol.)

• Quando si acquista la fotocamera, l'orologio non è impostato.

1 Accendere la fotocamera.

- (A) Pulsante [MENU/SET]
- (B) Pulsanti cursore
- Se la schermata di selezione della lingua non viene visualizzata, andare al passaggio 4.

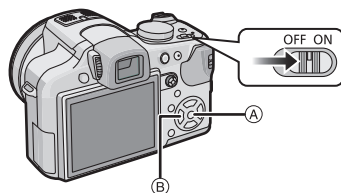

2 Premere [MENU/SET].

3 Premere ▲/▼ per selezionare la lingua, quindi premere [MENU/SET].

- Viene visualizzato il messaggio [IMPOSTARE L'OROLOGIO]. (Il messaggio non viene visualizzato in modalità [RIPR.])

4 Premere [MENU/SET].



5 Premere ◀/▶ per selezionare le voci (anno, mese, giorno, ora, minuto, sequenza di visualizzazione o formato di visualizzazione dell'ora), quindi premere ▲/▼ per effettuare l'impostazione.

(A): Ora nell'area di residenza

(B): Ora nell'area di destinazione del viaggio (P127)

☒: Annullare senza impostare l'orologio.

- Selezionare [24H] o [AM/PM] come formato di visualizzazione dell'ora.
- Quando si seleziona [AM/PM] viene visualizzata l'indicazione AM/PM.
- Quando si seleziona [AM/PM] come formato di visualizzazione dell'ora, mezzanotte viene indicata con AM 12:00 e mezzogiorno con PM 12:00. Questo formato di visualizzazione è comune negli Stati Uniti e in altri paesi.

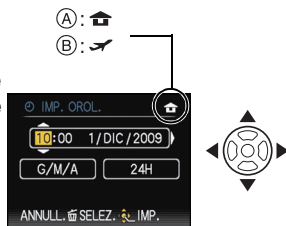

6 Premere [MENU/SET] per impostare.

- Dopo aver completato le impostazioni dell'orologio, spegnere la fotocamera. Quindi riaccendere la fotocamera, passare alla modalità di registrazione e controllare che la visualizzazione corrisponda alle impostazioni effettuate.
- Quando si è premuto [MENU/SET] per completare le impostazioni senza aver impostato l'orologio, provvedere alla corretta impostazione dell'orologio seguendo la procedura "Modifica dell'impostazione dell'orologio" descritta sotto.

Modifica dell'impostazione dell'orologio

Selezionare [IMP. OROL.] nel menu [REG] o [SETUP], quindi premere ▶. (P27)

- È possibile cambiare il valore in intervalli di **5** e **6** per impostare l'orologio.
- **Una volta che una batteria carica è rimasta installata per 24 ore, l'impostazione dell'orologio viene mantenuta in memoria per 3 mesi anche se la batteria viene rimossa, grazie alla batteria incorporata dell'orologio.**

Nota

- Se si preme ripetutamente [DISPLAY] durante la registrazione, verrà visualizzato l'orologio.
- È possibile impostare l'anno da 2000 a 2099.
- Se l'orologio non è impostato, non è possibile stampare la data corretta quando si imprime la data sulle immagini con [STAMP TESTO] (P160) o ci si rivolge a uno studio fotografico per la stampa delle immagini.
- Se l'orologio è impostato, è possibile stampare la data corretta anche se la data non viene visualizzata sullo schermo della fotocamera.

Impostazione del menu

Questa fotocamera offre dei menu che consentono di personalizzarne il funzionamento, per ottenere la massima soddisfazione dalle riprese.

In particolare, il menu [SETUP] contiene alcune importanti impostazioni relative all'orologio e all'alimentazione della fotocamera. Controllare le impostazioni di questo menu prima di procedere all'utilizzo della fotocamera.

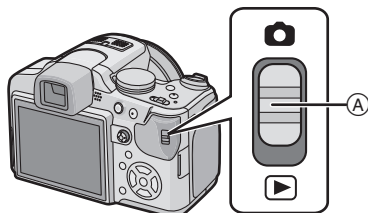

A Selettore [REG]/[RIPR.]

[MODE] Menu della modalità Riproduzione (P57, 151 a 155)	[REG] menu della modalità da (P129 a 148)
<ul style="list-style-type: none"> Questo menu consente di selezionare l'impostazione dei metodi di riproduzione, come Riproduzione o Presentazione delle sole immagini impostate come [PREFERITI]. 	<ul style="list-style-type: none"> Questo menu consente di impostare il colore, la sensibilità, il formato, il numero di pixel e altre caratteristiche delle immagini che si stanno riprendendo.
<ul style="list-style-type: none"> Questo menu consente di proteggere/rifilare le immagini registrate, o di effettuare le impostazioni di stampa. 	<ul style="list-style-type: none"> Questo menu consente di impostare [MODO REC], [QUALITÀ REG.] e altri aspetti per la registrazione di immagini in movimento.
[SETUP] menu (P30 a 38)	
<ul style="list-style-type: none"> Questo menu consente di impostare l'orologio, di selezionare la tonalità del suono di funzionamento e di effettuare altre impostazioni che facilitano l'utilizzo della fotocamera. Il menu [SETUP] può essere impostato quando la fotocamera si trova in [MODO REC] o [MODO PLAY]. 	

Nota

A causa delle specifiche della fotocamera, in determinate condizioni di utilizzo è possibile che non si riesca a impostare alcune delle funzioni, o che alcune funzioni non siano disponibili.

Impostazione delle voci dei menu

Questa sezione descrive come selezionare le impostazioni relative alla modalità Programma di esposizione automatica; la stessa impostazione può essere utilizzata anche per il menu [RIPR.] e il menu [SETUP].

Esempio Passaggio da [MODALITA' AF] [□] a [☺] in modalità Programma di esposizione automatica

- Le operazioni indicate con ▲/▼/◀/▶ nei passaggi possono essere eseguite anche con il joystick.

1 Accendere la fotocamera.

- (A) Pulsante [MENU/SET]
- (B) Selettore [REG]/[RIPR.]
- (C) Selettore modalità di funzionamento

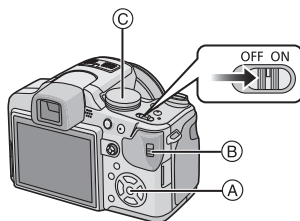

2 Posizionare il selettore [REG]/[RIPR.] su [☺].

- Quando si selezionano le impostazioni del menu della modalità [RIPR.], posizionare il selettore [REG]/[RIPR.] su [▶], quindi andare la passaggio 4.

3 Impostare il selettore della modalità di funzionamento su [P].

4 Premere [MENU/SET] per visualizzare il menu.

- È possibile cambiare la schermata dei menu da qualsiasi voce ruotando la leva dello zoom.



Passaggio al menu [SETUP]

1 Premere ◀.**2** Premere ▼ per selezionare l'icona del menu [SETUP] [F].**3** Premere ▶.

- Selezionare quindi una voce di menu e impostarla.

**5** Premere ▲/▼ per selezionare [MODALITA' AF].

- Selezionare l'ultima voce, quindi premere ▼ per passare alla seconda schermata.

**6** Premere ▶.

- Per alcune voci è possibile che l'impostazione non appaia, o sia visualizzata in modo diverso.

**7** Premere ▲/▼ per selezionare [F].**8** Premere [MENU/SET] per impostare.**9** Premere [MENU/SET] per chiudere il menu.

Utilizzo del menu rapido

Utilizzando il menu rapido è possibile richiamare facilmente alcune delle impostazioni di menu.

- Alcune delle voci di menu non possono essere impostate in questa modalità.

1 Tenere premuto il joystick in modalità
Registrazione finché non viene visualizzato
[Q.MENU]



2 Premere ▲/▼/◀/▶ per selezionare la voce di
menu e l'impostazione, quindi premere
[MENU/SET] per chiudere il menu.

(A) Vengono visualizzate le voci da impostare e le impostazioni.

- È possibile eseguire una regolazione fine delle seguenti voci premendo [DISPLAY].
[BIL. BIANCO] (P133)/[MODALITA' AF] (P136)/[STABILIZZ.] (P145)

Effettuare queste impostazioni se necessario.

Informazioni sul menu SETUP



[IMP. OROL.], [ECONOMIA] e [REVIS. AUTO] sono voci importanti. Controllarne le impostazioni prima di utilizzarle.

• In modalità Automatica Intelligente, possono essere impostati solo [IMP. OROL.], [ORA MONDIALE], [BIP], [LINGUA] e [DEMO STABILIZZ.] (P38).

Per ulteriori informazioni su come selezionare le impostazioni del menu [SETUP], vedere P27.

 [IMP. OROL.]	Impostazione della data e dell'ora.
--	-------------------------------------

















• Vedere P24 per ulteriori informazioni.







 [ORA MONDIALE]	Impostazione dell'ora in vigore nella zona di residenza e nella località di destinazione del viaggio.	
	 [DESTINAZIONE]: Zona di destinazione del viaggio	 [ORIGINE]: Zona di residenza

• Per ulteriori informazioni vedere P127.

 [DATA VIAGGIO]	Impostare la data di partenza e la data di ritorno.	
	[IMP. VIAGGIO] [OFF]/[SET]	[DESTINAZIONE] [OFF]/[SET]

• Per ulteriori informazioni vedere P124.

 [BIP]	Consente di impostare il suono di funzionamento e quello dell'otturatore.	
	 [LIVELLO BIP]:  (Nessun suono)  (Basso)  (Alto)	 [VOL. OTTUR.]:  (Nessun suono)  (Basso)  (Alto)
	 [TONO BIP]:  1 /  2 /  3	 [TONO OTTUR.]:  1 /  2 /  3

 [VOLUME]	Regolare il volume dell'altoparlante su uno dei 7 livelli disponibili.
<ul style="list-style-type: none"> • Quando si collega la fotocamera a un televisore, il volume degli altoparlanti del televisore non cambia. 	
 [MEM. IMP. PERS.]	<p>È possibile registrare fino a 3 impostazioni attuali della fotocamera sotto forma di impostazioni personalizzate. (Solo modalità Registrazione)</p>
<ul style="list-style-type: none"> • Per ulteriori informazioni vedere P88. 	
 [IMP. T. FUNZ.]	<p>Collega il menu della modalità [REG] al pulsante ▼. È utile se si utilizza spesso il menu della modalità [REG].</p> <p>[REVISIONE]/[SENSIBILITÀ]/[BIL. BIANCO]/[MOD. ESPOSIM.]/[MODALITA' AF]/[ESPOS.INTELL.]</p>
<ul style="list-style-type: none"> • L'impostazione è fissa su [REVISIONE] in modalità Scena avanzata o Scena. • Per ulteriori informazioni sulla revisione vedere a P56. • Per ulteriori informazioni sul menu della modalità [REG] vedere P129. 	
 [MONITOR/MIRINO]	Consente di regolare la luminosità del monitor o del mirino su 7 livelli.
 [MODO LCD]	<p>Queste impostazioni da menu consentono di vedere più facilmente il monitor LCD in condizioni di forte illuminazione.</p> <p>[OFF]</p> <p> [AUTO POWER LCD]: La luminosità viene regolata automaticamente in base a quella dell'ambiente circostante.</p> <p> [POWER LCD]: Il monitor LCD diventa più luminoso e facile da vedere anche quando si riprendono delle immagini in esterni.</p>

- La luminosità delle immagini visualizzate sul monitor LCD aumenta, per cui l'aspetto di alcuni soggetti può apparire diverso da quello reale. Tuttavia ciò non influenza le immagini registrate.
- Il monitor LCD ritorna automaticamente alla luminosità normale dopo 30 secondi quando si esegue una registrazione in modalità Power LCD. Premere qualsiasi pulsante per aumentare nuovamente la luminosità del monitor LCD.
- Se il monitor LCD è difficile da vedere a causa dei riflessi provocati dalla luce del sole, utilizzare la mano o un oggetto per bloccare la luce.
- Il numero di immagini registrabili si riduce in modalità Power LCD automatico e Power LCD.
- [AUTO POWER LCD] non può essere selezionato in modalità Riproduzione.

A/A [DIM. SCHERMO]	Modifica le dimensioni di visualizzazione di alcune icone e delle schermate dei menu.
	[STANDARD]/[LARGE]

[LINEE GUIDA]	Impostare lo schema delle linee guida visualizzate quando si riprendono delle immagini. È anche possibile decidere se le informazioni di registrazione e l'istogramma verranno visualizzati insieme alla griglia di guida. (P60)	
	[INF. DI REG.]: [OFF]/[ON]	[STRUTTURA]: []/[]

- L'impostazione [STRUTTURA] è fissa su [] in modalità Automatica intelligente.

[ISTOGRAMMA]	Consente di abilitare/disabilitare la visualizzazione dell'istogramma. (P63)
	[OFF]/[ON]

[REC AREA]	Consente di controllare l'angolo di visuale per la registrazione di immagini in movimento.
	[OFF]/[ON]

- L'indicazione del fotogramma di registrazione per le immagini in movimento è solo un'approssimazione.
- Quando sono impostate determinate dimensioni per l'immagine è possibile che l'indicazione del fotogramma di registrazione scompaia quando si esegue una zoomata fino alla posizione Teleobiettivo.
- Questa funzione non può essere utilizzata in modalità Automatica intelligente.

[EVIDENZIA]	Quando è attivata la funzione di revisione automatica o la riproduzione, le aree saturate di bianco vengono visualizzate in bianco e nero e lampeggiano.
	[OFF]/[ON]

- Se vi sono aree saturate di bianco, si consiglia di compensare negativamente l'esposizione (P75) facendo riferimento all'istogramma (P63), e quindi di riprendere nuovamente l'immagine. È possibile che la qualità dell'immagine risulti migliore.
- È possibile che vi siano aree saturate di bianco se la distanza tra la fotocamera e il soggetto è troppo breve quando si riprendono immagini con il flash.

[ON]

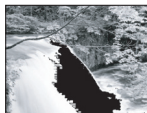

[OFF]



- In tal caso, se [EVIDENZIA] è impostato su [ON], l'area direttamente illuminata dal flash fotografico diventerà saturata di bianco, verrà visualizzata in bianco e nero e lampeggerà.
- L'evidenziazione non funziona in modalità Riproduzione multipla (P56), Ricerca calendario (P157), Zoom in riproduzione (P56) o Riproduzione di immagini in movimento (P156).

MF _Q [ASSIST. MF]	Quando è selezionata la messa a fuoco manuale, al centro dello schermo appare un riquadro che facilita la messa a fuoco del soggetto.
	[OFF]
	[MF1]: Il centro dello schermo viene ingrandito.
	[MF2]: Il centro della schermata viene ingrandito fino ad occupare l'intero schermo.

- Per ulteriori informazioni vedere [P83](#).

ECO [ECONOMIA]	Le impostazioni di questi menu consentono di preservare la carica della batteria. Il monitor LCD, inoltre, si spegnerà automaticamente quando non è in uso per evitare che la batteria si scarichi.
	☞ [RISP. ENERG.]: La fotocamera si spegne automaticamente se non viene utilizzata per il periodo di tempo impostato. [OFF]/[2MIN.]/[5MIN.]/[10MIN.]
	[OFF] [LCD AUTO OFF]: Il monitor LCD si spegne automaticamente se la fotocamera rimane inutilizzata per il tempo impostato. [OFF]/[15SEC.]/[30SEC.]

- Per annullare la funzione [RISP. ENERG.] premere parzialmente il pulsante di scatto dell'otturatore, oppure spegnere e riaccendere la fotocamera.
- [RISP. ENERG.] è impostato su [5MIN.] in modalità Automatica intelligente.
- [RISP. ENERG.] è fisso su [2MIN.] quando [LCD AUTO OFF] è impostato su [15SEC.] o [30SEC.].
- Premere qualsiasi pulsante per riaccendere il monitor LCD.
- [LCD AUTO OFF] non funziona mentre si stanno utilizzando i menu o lo zoom durante la riproduzione.
- [RISP. ENERG.] non funziona nei seguenti casi.
 - Quando si utilizza l'adattatore CA
 - Quando si collega ad un PC o ad una stampante
 - Quando si registrano o si riproducono immagini in movimento
 - Durante una presentazione
 - [DEMO AUTOM.]
- [LCD AUTO OFF] non funziona nei seguenti casi.
 - Quando si utilizza l'adattatore CA
 - Quando si collega ad un PC o ad una stampante
 - Mentre è impostato l'autoscatto
 - Quando si registrano o si riproducono immagini in movimento
 - Durante una presentazione
 - Mentre è visualizzata la schermata dei menu
 - [DEMO AUTOM.]

 [RIPR. SU LCD]	Se si è selezionato il mirino in una modalità di registrazione, la visualizzazione passerà automaticamente al monitor LCD quando si rivedono o si riproducono le immagini.
	[OFF]/[ON]

- Per ulteriori informazioni vedere [P62](#).

 [REVIS. AUTO]	Impostare per quanto tempo l'immagine viene visualizzata dopo la ripresa.
	[OFF] [1SEC.] [2SEC.]
	[HOLD]: Le immagini vengono visualizzate finchè non si preme uno qualsiasi dei pulsanti.
	[ZOOM]: L'immagine viene visualizzata per 1 secondo, quindi ingrandita per 4× e visualizzata per un altro secondo.







- La funzione di revisione automatica viene attivata indipendentemente dalla sua impostazione quando si utilizzano il bracketing automatico ([P76](#))/il bracketing colore ([P77](#)), [RAFF. ALTA V.] ([P100](#)), [RAFFICA FLASH] ([P101](#)) e [CORNICE FOTO] ([P107](#)) in modalità Scena e Scatto a raffica ([P78](#)). (Le immagini non possono essere ingrandite.)
- In modalità Automatica intelligente, la funzione di Revisione automatica è fissa su un [2SEC.].
- Se [EVIDENZIA] ([P32](#)) è impostato su [ON], le aree saturate di bianco vengono visualizzate in bianco e nero e lampeggiano quando è attivata la funzione di revisione automatica.
- [REVIS. AUTO] non funziona in modalità Registrazione di immagini in movimento.

 [RIPRIST. ZOOM]	Registra la posizione dello zoom quando si spegne la fotocamera.
	[OFF] [ON] Alla riaccensione della fotocamera, verrà automaticamente ripristinata la posizione dello zoom impostata al momento dello spegnimento.

- La posizione della messa a fuoco non verrà registrata.

 [AZZERAZIONE NUM.]	Riporta a 0001 il numero di file della registrazione successiva.
---	--

- Il numero di cartella viene aggiornato, e il numero di file riparte da 0001. ([P183](#))
- È possibile assegnare un numero di cartella compreso tra 100 e 999. Quando il numero di cartella arriva a 999, non è possibile azzerarlo. Si consiglia di formattare la scheda ([P37](#)) dopo aver salvato i dati su un PC o altrove.
- Per far ripartire da 100 il numero di cartella, formattare prima la memoria interna o la scheda, quindi utilizzare questa funzione per azzerare il numero di file. Verrà visualizzata una schermata per l'azzeramento del numero di cartella. Selezionare [Sì] per azzerare il numero di cartella.

 [AZZERA]	Le impostazioni dei menu [REG] o [SETUP] vengono riportate ai valori iniziali.
	<ul style="list-style-type: none"> • Quando si seleziona l'impostazione [AZZERA] durante la registrazione, anche l'obiettivo viene ripristinato. L'azionamento dell'obiettivo provocherà un suono percepibile, ma si tratta di un fatto normale, e non è indice di un malfunzionamento. • Quando le impostazioni della modalità [REG] vengono riportate ai valori iniziali, la stessa cosa avviene anche per i dati registrati con [RICONOSC. VISO]. • Quando si azzerano le impostazioni del menu [SETUP], vengono azzerate anche le seguenti impostazioni. Inoltre [RUOTA IMM.] (P165) viene impostato su [ON], e [PREFERITI] (P166) viene impostato su [OFF] nel menu della modalità [RIPR.]. <ul style="list-style-type: none"> – Le impostazioni della data di nascita e del nome utilizzate per [BAMBINI1]/[BAMBINI2] (P98) e [ANIM. DOMESTICI] (P99) in modalità Scena. – Impostazione del menu [DATA VIAGGIO] (P124). (Data della partenza, data del ritorno, destinazione) – L'impostazione [ORA MONDIALE] (P127). – L'impostazione [MEM. IMP. PERS.] (P88). – Posizione memorizzata in [RIPRIST. ZOOM]/[RIPRIST. MENU]. • L'impostazione del numero di cartella e quella dell'orologio non vengono modificate.
 [MODO USB]	<p>Selezionare il sistema di comunicazione USB prima o dopo aver collegato il PC o la stampante alla fotocamera con il cavo di collegamento USB (in dotazione).</p> <p> [SELEZ. ALLA CONN.]: Selezionare [PC] o [PictBridge(PTP)] se si è collegata la fotocamera a un PC o a una stampante che supporta PictBridge.</p> <p> [PictBridge(PTP)]: Eseguire l'impostazione prima o dopo il collegamento a una stampante che supporta PictBridge.</p> <p> [PC]: Eseguire l'impostazione prima o dopo il collegamento a un PC.</p>
	<ul style="list-style-type: none"> • Quando è selezionato [PC], la fotocamera è collegata mediante il sistema di comunicazione "USB Mass Storage". • Quando è selezionato [PictBridge(PTP)], la fotocamera è collegata mediante il sistema di comunicazione "PTP (Picture Transfer Protocol)".
 [USC.VIDEO]	<p>Impostare il sistema in uso nel paese. (Solo in modalità Riproduzione)</p> <p>[NTSC]: Il sistema di output video è impostato su NTSC.</p> <p>[PAL]: Il sistema di output video è impostato su PAL.</p>
	<ul style="list-style-type: none"> • Questa impostazione avrà effetto quando è collegato il cavo AV.

 [FORMATO TV]	Impostare il tipo di televisore. (Solo in modalità Riproduzione)
	[16:9]: Quando si collega l'unità a un televisore con schermo in formato 16:9. [4:3]: Quando si collega l'unità a un televisore con schermo in formato 4:3.

- Questa impostazione avrà effetto quando è collegato il cavo AV.

 [MODO HDMI]	Impostare il formato dell'output HDMI quando si riproducono delle immagini su un televisore ad alta definizione compatibile con HDMI collegato a questa unità il mini cavo HDMI (opzionale).
	[AUTO]: La risoluzione di uscita viene impostata automaticamente sulla base delle informazioni ottenute dal TV collegato. [1080i]: Per l'uscita è utilizzata la modalità interlacciata con 1080 linee di scansione disponibili. [720p]: Per l'output viene utilizzato il metodo progressivo, con 720 linee di scansione disponibili. [576p]^{*1}/[480p]^{*2}: Per l'output viene utilizzato il metodo progressivo, con 576 ^{*1} /480 ^{*2} linee di scansione disponibili.

*1 Quando [USC.VIDEO] è impostato su [PAL]

*2 Quando [USC.VIDEO] è impostato su [NTSC]

• **Formato interlacciato/formato progressivo**



i indica la scansione interlacciata, che consiste nella scansione dello schermo con solo metà delle linee effettive ogni 1/50 di secondo, mentre p indica la scansione progressiva, un segnale ad alta densità che scansiona lo schermo con tutte le linee di scansione effettive ogni 1/50 di secondo.

Il terminale [HDMI] di questa unità è compatibile con l'uscita ad alta definizione [1080i]. Per poter visualizzare adeguatamente le immagini progressive e ad alta definizione è necessario disporre di un TV compatibile.

- Se le immagini non vengono emesse sull'apparecchio TV quando l'impostazione è [AUTO], scegliere il formato di immagine visualizzabile dal proprio apparecchio TV e selezionare il numero di linee di scansione effettive. (Consultare le istruzioni d'uso dell'apparecchio TV.)
- Questa funzione è operativa quando è collegato il cavo mini HDMI (opzionale).
- Per ulteriori informazioni vedere [P174](#).

 [VIERA Link]	<p>Consente il controllo remoto di questa unità tramite VIERA Link connettendola automaticamente a un apparecchio compatibile con VIERA Link tramite il mini cavo HDMI (opzionale).</p>
	<p>[OFF]: Le operazioni vengono eseguite tramite i pulsanti su questa unità.</p> <p>[ON]: È abilitato il controllo tramite telecomando degli apparecchi compatibili con VIERA Link. (Non sono possibili tutte le operazioni) Le operazioni con i pulsanti dell'unità principale saranno limitate.</p>

- Questa funzione è operativa quando è collegato il cavo mini HDMI (opzionale).
- Per ulteriori informazioni vedere [P176](#).

 [MENU SCENA]	<p>Imposta la schermata che viene visualizzata quanto il selettore della modalità di funzionamento è impostato su  e SCN.</p>
	<p>[OFF]: Viene visualizzata la schermata di registrazione nella modalità Scena (P90) o Scena avanzata (P95) correntemente selezionata.</p> <p>[AUTO]: Viene visualizzato il menu della modalità Scena avanzata o della modalità Scena.</p>

 [RIPRIST. MENU]	<p>L'ultima posizione di menu utilizzata viene salvata anche se si spegne la fotocamera.</p>
	<p>[OFF]/[ON]</p>

 [VERSION DISP.]	<p>Consente di controllare quale versione del firmware è installata sulla fotocamera.</p>
---	---

 [FORMATO]	<p>La memoria interna o la scheda vengono formattate. La formattazione elimina in modo permanente tutti i dati presenti sulla scheda di memoria. Accertarsi che tutte le immagini e i filmati siano salvati altrove prima di utilizzare questa funzione.</p>
--	---

- Quando si esegue la formattazione, utilizzare batterie sufficientemente cariche o l'adattatore CA (opzionale). Durante la formattazione, non spegnere la fotocamera.
- Se si è inserita una scheda, verrà formattata solo la scheda. Per formattare la memoria interna, rimuovere la scheda.
- Se la scheda è stata formattata su un PC o su un altro apparecchio, formattarla nuovamente con questa fotocamera.
- La formattazione della memoria interna può richiedere più tempo di quella della scheda.
- Se non è possibile eseguire la formattazione, contattare il rivenditore o il Centro di assistenza più vicino.

 [LINGUA]	Impostare la lingua delle visualizzazioni su schermo.
---	---

- Se si è impostata per errore una lingua diversa, selezionare  dalle icone dei menu per impostare la lingua desiderata.

DEMO [MODALITÀ DEMO]	Visualizza la quantità di oscillazioni che la fotocamera ha rilevato ([DEMO STABILIZZ.]) Le funzionalità della fotocamera vengono visualizzate sotto forma di presentazione. ([DEMO AUTOM.])
	<p>[DEMO STABILIZZ.]</p> <p>(A) Quantità di oscillazioni (B) Quantità di oscillazioni dopo la correzione</p> <div data-bbox="720 313 922 480" data-label="Image"> </div> <p>[DEMO AUTOM.]: [OFF] [ON]</p>

- La funzione Stabilizzatore ottico di immagine viene attivata/disattivata ogni volta che si preme [MENU/SET] durante la [DEMO STABILIZZ.].
- In modalità riproduzione, [DEMO STABILIZZ.] non può essere visualizzato.
- Premere [DISPLAY] per chiudere [DEMO STABILIZZ.].
- [DEMO STABILIZZ.] è soltanto una dimostrazione.
- [DEMO AUTOM.] non può essere visualizzata su un televisore, anche quando questo si trova in modalità riproduzione.
- È anche possibile visualizzare [DEMO STABILIZZ.] tramite il menu rapido. (P29)
- Premere [MENU/SET] per chiudere [DEMO AUTOM.].

Modifica della modalità

Selezione della modalità [REG] e registrazione di un'immagine fissa o di un'immagine in movimento

1 Accendere la fotocamera.

(A) Selettore [REG]/[RIPR.]

- La spia dell'alimentazione ② si illumina quando si accende questa unità ①.

2 Posizionare il selettore [REG]/[RIPR.] su [●].

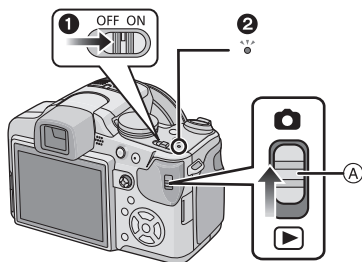

3 Passaggio a una diversa modalità mediante l'apposito selettore.

Allineare la modalità desiderata con

(B).

- Ruotare il selettore della modalità di funzionamento lentamente e con decisione per impostare ciascuna modalità. (Il selettore della modalità di funzionamento ruota di 360 °)

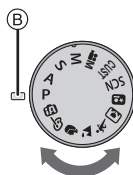

■ Base

Modalità automatica intelligente (P43)

I soggetti vengono ripresi utilizzando le impostazioni definite automaticamente dalla fotocamera.

Modalità Programma di esposizione automatica (P48)

I soggetti vengono ripresi utilizzando le impostazioni specificate dall'utente.

■ Avanzate

Modalità AE a priorità di apertura (P80)

La velocità dell'otturatore viene determinata automaticamente in base al valore dell'apertura impostato.

Modalità AE a priorità di tempi (P80)

Il valore dell'apertura viene determinato automaticamente in base alla velocità dell'otturatore impostata.

Modalità Esposizione manuale (P81)

L'esposizione viene regolata in base al valore dell'apertura e alla velocità dell'otturatore, che vengono regolati manualmente.

Modalità Immagine in movimento creativa (P115)

Consente di registrare immagini in movimento effettuando manualmente le impostazioni.

Modalità Personalizzata (P89)

Utilizzare questa modalità per riprendere immagini con impostazioni preregistrate.

Modalità Scena (P95)

Questa modalità consente di riprendere immagini conformi alla scena che si sta registrando.

Modalità My colour (P86)

Consente di controllare facilmente il colore della luce, della luminosità e della nitidezza del colore quando si riprendono le immagini.

■ Modalità Scena avanzata **Modalità Ritratto (P91)**

Utilizzare questa modalità per riprendere immagini di persone.

 **Modalità Scenario (P92)**

Utilizzare questa modalità per riprendere immagini di un paesaggio.

 **Modalità Sport (P92)**

Utilizzare questa modalità per riprendere immagini di eventi sportivi, ecc.

 **Modalità Riprese ravvicinate (P93)**

Utilizzare questa modalità per riprendere un'immagine da distanza ravvicinata.

 **Modalità Ritratto notturno (P94)**

Utilizzare questa modalità per riprendere immagini di scene notturne e persone immerse in uno scenario notturno.

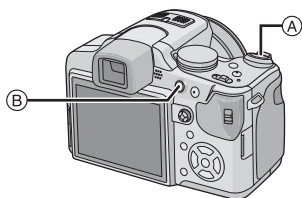

- (A) Pulsante di scatto otturatore
 (B) Pulsante immagine in movimento

Ripresa di immagini fisse

- 1** Premere parzialmente il pulsante di scatto dell'otturatore per mettere a fuoco.
- 2** Premere fino in fondo il pulsante di scatto dell'otturatore per riprendere l'immagine.



- Per ulteriori informazioni, consultare le spiegazioni di ciascuna modalità di registrazione.

Registrazioni di immagini in movimento

- 1** Premere il pulsante immagine in movimento per avviare la ripresa.
- 2** Premere nuovamente il pulsante immagine in movimento per interrompere la ripresa.



- Il suono si spegnerà quando si preme il pulsante delle immagini in movimento per avviare/interrompere la registrazione di immagini in movimento.

Il volume del suono può essere impostato in [LIVELLO BIP] (P30).

- È possibile registrare immagini in movimento appropriate per ciascuna modalità.
 Per ulteriori informazioni, vedere “Registrazione di immagini in movimento” (P108).

■ Suggerimenti per poter riprendere delle buone immagini

- (A) Lampada di aiuto AF
- Tenere la fotocamera delicatamente con entrambe le mani, le braccia immobili sui fianchi e i piedi leggermente divaricati.
 - Fare attenzione a non spostare la fotocamera quando si preme il pulsante di scatto dell'otturatore.
 - Non coprire il flash fotografico o la lampada di aiuto AF con le dita o oggetti.
 - Non toccare la parte anteriore dell'obiettivo.
 - Quando si riprendono delle immagini, accertarsi di essere stabili sulle gambe e che non vi sia pericolo di urtare un'altra persona, un oggetto, ecc.

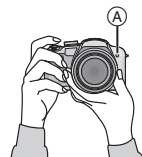

Modalità [REG]: **iA**

Ripresa di immagini con l'utilizzo della funzione automatica (Modalità Automatica intelligente)

La fotocamera effettuerà le impostazioni più appropriate al soggetto ed alle condizioni di ripresa. Raccomandiamo quindi questa modalità per gli utenti meno esperti e per coloro che desiderano scattare delle foto lasciando alla fotocamera il compito di effettuare le impostazioni.

Le seguenti funzioni vengono attivate automaticamente.

- Riconoscimento scena/[STABILIZZ.]/[INTELLIGENT ISO]/Riconoscimento volti/[AF RAPIDO]/[ESPOS.INTELL.](Esposizione intelligente)/Correzione digitale occhi rossi/Compensazione del controllo luce

1 Posizionare il selettore [REG]/[RIPR.] su **[O]**.

2 Impostare il selettore della modalità di funzionamento su **[iA]**.

3 Premere parzialmente il pulsante di scatto dell'otturatore per mettere a fuoco.

- Quando il soggetto è a fuoco, si accende la relativa indicazione ① (verde).
- Quando si utilizza la funzione di riconoscimento volti, l'area AF ② viene visualizzata intorno al volto del soggetto. In altri casi, viene visualizzata sul soggetto che è a fuoco.
- La distanza utile di messa a fuoco va da 1 cm (Grandangolo)/1 m (Teleobiettivo) a ∞.
- La distanza minima di ripresa varia a seconda dell'ingrandimento dello zoom.

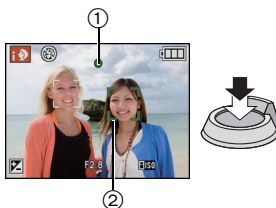

4 Premere fino in fondo il pulsante di scatto dell'otturatore per riprendere l'immagine.

- L'indicazione di accesso (P22) si illumina in rosso quando è in corso la registrazione di immagini nella memoria interna (o sulla scheda).

■ Quando si riprendono immagini utilizzando il flash (P64)

• Aprire il flash quando necessario. (P64)

- Verrà visualizzata l'indicazione [iA], [iA⊗], [iS⊗] o [iS] a seconda del tipo e della luminosità del soggetto.
- Quando è visualizzato [iA⊗] o [iS⊗], la correzione digitale degli occhi rossi è abilitata.
- La velocità dell'otturatore sarà bassa durante l'utilizzo di [iS⊗] o [iS].

■ Quando si riprendono immagini utilizzando lo zoom (P52)

■ Quando si stanno registrando immagini in movimento (P108)

■ Per riprendere delle immagini utilizzando la funzione di Riconoscimento viso (che memorizza i visi dei soggetti ripresi frequentemente, insieme ad informazioni quali il nome e la data di nascita) (P117)

Riconoscimento Scena

Quando la fotocamera identifica la scena ottimale, l'icona della relativa scena viene visualizzata in blu per 2 secondi, dopo di che il colore torna ad essere rosso.

 →	 [i-RITRATTO]
	 [i-PANORAMA]
	 [i-MACRO]
	 [i-RITRATTO NOTT.]
	 [i-PANORAMA NOTT.]
	 [i-BAMBINI]*

• Solo quando è selezionato [iA]

- [iA] è impostato se non vi sono scene applicabili, e vengono impostati i valori standard.
- Quando è selezionato [iA], [iA] o [iA] la fotocamera riconosce automaticamente il volto di una persona, e regola la messa a fuoco e l'esposizione. **(Riconoscimento volti)** (P137)
- Se ad esempio si utilizza un treppiede, e la fotocamera ha rilevato oscillazioni minime quando la modalità Scena è stata identificata come [iA], la velocità dell'otturatore verrà impostata su un massimo di 8 secondi. Fare attenzione a non muovere la fotocamera mentre si riprendono le immagini.
- Quando [RICONOSC. VISO] è impostato su [ON] e viene rilevato un viso simile a quello memorizzato, l'indicazione [R] viene visualizzata in alto a destra accanto a [iA], [iA] e [iA].
- * Quando [RICONOSC. VISO] è impostato su [ON], la data di nascita impostata in [iA] verrà visualizzata per i volti registrati solo quando viene riconosciuto il volto di una persona che ha meno di 3 anni.

Nota

- In condizioni come quelle sotto elencate, è possibile che per lo stesso soggetto venga identificata una scena diversa.
 - Condizioni del soggetto: luminosità del volto eccessiva o troppo scarsa, dimensioni del soggetto, distanza dal soggetto, contrasto del soggetto, movimento del soggetto
 - Condizioni di ripresa: tramonto, alba, scarsa illuminazione, oscillazioni della fotocamera, uso dello zoom
- Per riprendere le immagini nella modalità scena che si desidera, si consiglia di impostare la modalità di registrazione appropriata.
- **Compensazione del controluce**
 Il controluce si verifica quando la luce proviene da dietro un soggetto.
 In tal caso il soggetto risulterà scuro, per cui questa funzione compensa il controluce aumentando automaticamente la luminosità dell'intera immagine.

Funzione Tracking AF

Consente di fissare la messa a fuoco sul soggetto specificato. Il soggetto verrà messo a fuoco automaticamente anche se si muove.

1 Premere [FOCUS].

- [FOCUS] viene visualizzato nella parte superiore sinistra dello schermo.
- Il riquadro Tracking AF viene visualizzato al centro dello schermo.
- Premere nuovamente [FOCUS] per annullare.



2 Inquadrare il soggetto nel riquadro del Tracking AF, quindi premere [AF/AE LOCK] per bloccarlo

- Il riquadro del Tracking AF diventerà giallo.
- Verrà selezionata una modalità Scena ottimale per il soggetto specificato.
- Premere [FOCUS] per annullare.



Nota

- [RICONOSC. VISO] non funziona quando è selezionato il tracking AF.
- Leggere la Nota relativa al Tracking AF a [P138](#)

Impostazioni in modalità Automatica intelligente

- Solo le seguenti funzioni possono essere impostate in modalità Scena.

Menu della modalità [REG]

– [DIM. IMMAG.]^{*1} (P129)/[EFFETTO COL.]^{*1} (P144)/[RICONOSC. VISO] (P117)

- *1 Le impostazioni selezionabili sono diverse da quelle disponibili quando si utilizzano altre modalità [REG].

Menu della modalità [IMM. IN MOV.]

– [MODO REC] (P112)/[QUALITÀ REG.]^{*2} (P112)

- *2 Le impostazioni selezionabili sono diverse da quelle disponibili quando si utilizzano altre modalità [REG].

Menu [SETUP]

– [IMP. OROL.]/[ORA MONDIALE]/[BIP]/[LINGUA]/[DEMO STABILIZZ.]

- Le impostazioni delle seguenti voci sono fisse.

Voce	Impostazioni
[IMP. T. FUNZ.] (P31)	
[LINEE GUIDA] (P32)	([INF. DI REG.]: [OFF])
[ECONOMIA] ([RISP. ENERG.]) (P33)	[5MIN.]
[REVIS. AUTO] (P34)	[2SEC.]
[QUALITA] (P130)	
[INTELLIGENT ISO] (P131)	[ON] (Massima sensibilità ISO: [ISO1600])
[IMP. LIM. ISO] (P132)	1600
[BIL. BIANCO] (P133)	[AWB]
[MODALITA' AF] (P136)	(Impostare quando non è possibile riconoscere un volto)
[AF PRELIM.] (P140)	QAF
[MOD. ESPOSIM.] (P142)	
[ESPOS.INTELL.] (P142)	[STANDARD]
[STABILIZZ.] (P145)	AUTO ^{*3}
[LUCE ASSIST AF] (P146)	[ON]
[SINCR. FLASH] (P147)	[1ST]
[RIM.OCCHI ROS.] (P147)	[ON]
[AF CONT.] (P150)	[ON]
[TAGLIO VENTO] (P150)	[OFF]

*3 L'impostazione è fissa su [MODO 1] durante la registrazione di immagini in movimento

- Non è possibile utilizzare le seguenti funzioni.
 - [LCD AUTO OFF]/Bracketing automatico/Bracketing colore/Regolazione della potenza del flash/Regolazione fine del bilanciamento del bianco/[BLOCCO AF/AE]/[MIN. VEL. SCAT.]/[ZOOM DIGIT.]/[REGOL. IMM.]/[ISTOGRAMMA]/Visualizzazione fuori dell'inquadratura
- [CONVERSIONE] nel menu della modalità [REG] e le altre voci del menu [SETUP] possono essere impostate in una modalità quale Modalità Programma di esposizione automatica. Le impostazioni verranno utilizzate anche in modalità Automatica Intelligente.

Modalità [REG]: **P**

Ripresa di immagini con le impostazioni preferite (Modalità Programma di esposizione automatica)

La fotocamera imposta automaticamente la velocità dell'otturatore e il valore dell'apertura in base alla luminosità del soggetto.

Consente di riprendere immagini con maggiore libertà modificando varie impostazioni nel menu [REG].

1 Posizionare il selettore [REG]/[RIPR.] su **[A]**.

- (A) Selettore modalità di funzionamento
- (B) Selettore [REG]/[RIPR.]

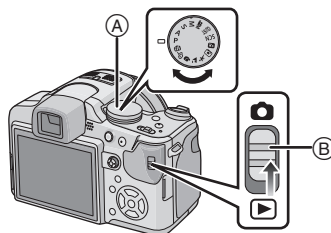

2 Impostare il selettore della modalità di funzionamento su **[P]**.

- Per modificare l'impostazione mentre si riprendono delle immagini, vedere "Utilizzo del menu Modalità [REG]" (P129).

3 Inquadrare il punto che si desidera mettere a fuoco nell'area AF.

4 Premere parzialmente il pulsante di scatto dell'otturatore per mettere a fuoco.

- La distanza utile di messa a fuoco va da 30 cm (Grandangolo)/2 m (Teleobiettivo) a ∞.
- Se si devono riprendere le immagini da una distanza ancora più ravvicinata, vedere "Ripresa di immagini ravvicinate" (P70).



5 Premere fino in fondo il pulsante di scatto dell'otturatore per riprendere un'immagine.

- L'indicazione di accesso (P22) si illumina in rosso quando è in corso la registrazione di immagini nella memoria interna (o sulla scheda)



- Per regolare l'esposizione ed effettuare le riprese quando le immagini risultano troppo scure (P75)
- Per regolare i colori ed effettuare le riprese quando le immagini assumono una tonalità rossastra (P133)
- Quando si stanno registrando immagini in movimento (P108)

Messa a fuoco

Inquadrare il soggetto nell'area AF, quindi premere parzialmente il pulsante di scatto dell'otturatore.

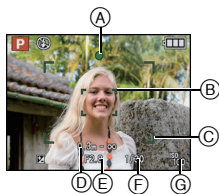

Messa a fuoco	Quando il soggetto è a fuoco	Quando il soggetto non è a fuoco
Indicazione di messa a fuoco	Accesa	Lampeggiante
Area AF	Bianco → Verde	Bianco → Rosso
Segnale acustico *1	2 segnali acustici	4 segnali acustici

Ⓐ Indicazione di messa a fuoco

Ⓑ Area AF (normale)

Ⓒ Area AF (quando si utilizza lo zoom digitale o quando la luminosità è scarsa)

Ⓓ Visualizzazione della distanza utile di ripresa (quando si utilizza lo zoom)

Ⓔ Valore dell'apertura*2

Ⓕ Velocità dell'otturatore*2

Ⓖ Sensibilità ISO

*1 Il volume del suono può essere impostato in [VOL. OTTUR.] (P30).

*2 Se non è possibile ottenere l'esposizione corretta, verrà visualizzata in rosso.
(Tuttavia, non verrà visualizzata in rosso quando viene usato il flash.)

Quando il soggetto non è a fuoco (come quando non si trova al centro della composizione dell'immagine che si desidera riprendere)

- Inquadrare il soggetto nell'area AF, quindi **premere parzialmente il pulsante di scatto dell'otturatore** per bloccare la messa a fuoco e l'esposizione.
- Mantenere parzialmente premuto il pulsante di scatto dell'otturatore** mentre si sposta la fotocamera per comporre l'immagine.

È possibile ripetere più volte le azioni al passaggio
1 prima di premere fino in fondo il pulsante di scatto dell'otturatore.

Quando si scattano fotografie di persone è consigliabile utilizzare la funzione di riconoscimento della faccia. (P136)



■ Condizioni del soggetto e della ripresa che rendono difficile la messa a fuoco

- Soggetti che si muovono velocemente, soggetti fortemente illuminati o soggetti privi di contrasto
- Quando l'indicazione della distanza utile di ripresa viene visualizzata in rosso.
- Quando si riprendono i soggetti attraverso una finestra, o quando vi sono oggetti riflettenti nelle vicinanze
- Quando l'illuminazione è scarsa o si verificano delle oscillazioni
- Eccessiva vicinanza della fotocamera al soggetto o ripresa di soggetti sia distanti che vicini

Come evitare le oscillazioni della fotocamera

Quando viene visualizzato l'allarme oscillazioni [«(⊗)»], utilizzare [STABILIZZ.] (P145), un treppiede o l'autoscatto (P73).

- La velocità dell'otturatore sarà particolarmente bassa nei seguenti casi. Tenere ferma la fotocamera dal momento in cui si preme il pulsante di scatto dell'otturatore fino a quando l'immagine non viene visualizzata sullo schermo. Si consiglia di utilizzare un treppiede.
 - Sinc. lenta./Riduzione occhi rossi
 - [RITRATTO NOTT.] e [PANORAMA NOTT.] in modalità Scena avanzata (P90)
 - Quando sono selezionati [PARTY], [LUME DI CANDELA], [CIELO STELLATO] o [FUOCHI ARTIFIC.] in modalità Scena. (P95)
 - Quando la velocità dell'otturatore viene ridotta in [MIN. VEL. SCAT.]

Funzione di rilevazione dell'orientamento

Le immagini registrate tenendo la fotocamera in verticale vengono riprodotte verticalmente (ruotate). (Solo quando [RUOTA IMM.] (P165) è impostato su [ON])

- È possibile che la rilevazione dell'orientamento non funzioni correttamente se si esegue una registrazione con la fotocamera puntata verso l'alto o verso il basso.
- Le immagini in movimento riprese tenendo la fotocamera in verticale non vengono visualizzate con l'orientamento corretto.

Ingrandimento del punto di messa a fuoco (visualizzazione del punto di messa a fuoco)

L'unità ricorderà il punto di messa a fuoco durante la ripresa, e sarà possibile ingrandire l'immagine con tale punto come centro.

Premere [FOCUS] durante la riproduzione dell'immagine

- Se il punto di messa a fuoco si trova al bordo dell'immagine, è possibile che non risulti al centro dell'ingrandimento.
- Vedere "Utilizzo dello zoom durante la riproduzione" (P56) per ulteriori informazioni sul funzionamento quando si utilizza lo zoom.
- Premendo nuovamente [FOCUS] verrà ripristinato l'ingrandimento originale.
- Le seguenti immagini non possono essere ingrandite perché manca il punto di messa a fuoco:
 - Immagini riprese senza mettere a fuoco
 - Immagini riprese con la messa a fuoco manuale
 - Immagini riprese con una fotocamera diversa



Cambio programma

In modalità Programma di esposizione automatica, è possibile cambiare il valore dell'apertura e la velocità dell'otturatore predefiniti senza modificare l'esposizione. Si tratta del cosiddetto cambio programma.

È possibile rendere più mosso lo sfondo diminuendo il valore dell'apertura o registrare un soggetto in movimento in modo più dinamico riducendo la velocità dell'otturatore quando si riprende un'immagine in modalità Programma di esposizione automatica.



- Premere parzialmente il pulsante di scatto dell'otturatore, quindi utilizzare il joystick per attivare il cambio programma mentre il valore dell'apertura e la velocità dell'otturatore sono visualizzati sullo schermo (circa 10 secondi).
- L'indicazione del cambio programma (A) viene visualizzata sullo schermo quando viene attivato il cambio programma.
- Il cambio programma viene annullato se si spegne la fotocamera o se il joystick viene spostato in alto e in basso finché l'indicazione del cambio programma non scompare.

■ Esempio di cambio programma

(A): Valore dell'apertura

(B): Velocità dell'otturatore

- 1 Entità del cambio programma
- 2 Grafico lineare del cambio programma
- 3 Limite del cambio programma

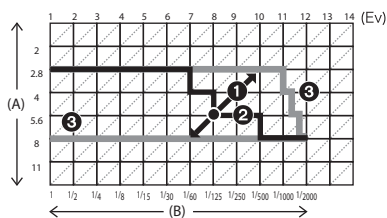

Nota

- Se l'esposizione non è adeguata quando si preme parzialmente il pulsante di scatto dell'otturatore, l'indicazione del valore dell'apertura e quella della velocità otturatore diventano rosse.
- Il cambio programma viene annullato e la fotocamera ritorna alla normale modalità Programma di esposizione automatica se trascorrono più di 10 secondi dall'attivazione del cambio programma. Tuttavia l'impostazione del cambio programma viene memorizzata.
- In determinate condizioni di luminosità del soggetto, è possibile che il cambio programma non venga attivato.

Modalità [REG]:             

Ripresa di immagini con lo zoom

Utilizzo dello zoom ottico/Utilizzo dello zoom ottico esteso (EZ)/Utilizzo dello zoom digitale

È possibile effettuare una zoomata in avanti per far sembrare più vicini le persone o gli oggetti, oppure effettuare una zoomata all'indietro per riprendere dei paesaggi con il grandangolo. Per far sembrare ancora più vicini i soggetti [fino a un massimo di 35,2×], non impostare il valore massimo per ciascun formato (**4:3 / 3:2 / 16:9**).

Quando [ZOOM DIGIT.] è impostato su [ON] nel menu [REG] è possibile raggiungere livelli di ingrandimento ancora maggiori.

Per avvicinare i soggetti utilizzare (Teleobiettivo)

Ruotare la leva dello zoom verso Teleobiettivo.



Per far apparire più lontani i soggetti utilizzare (Grandangolo)

Ruotare la leva dello zoom verso Grandangolo.



■ Modifica della velocità dello zoom

È possibile azionare lo zoom a 2 velocità, a seconda dell'angolo di rotazione della leva dello zoom.

La velocità dello zoom diminuisce quando l'angolo di rotazione è piccolo, mentre aumenta quando l'angolo di rotazione è grande.

Ⓐ Alta

Ⓑ Bassa

Ⓒ Leva zoom

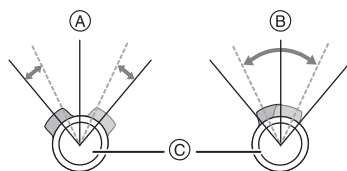

• Non è possibile cambiare la velocità dello zoom durante la registrazione di immagini in movimento (P108).



■ Memorizzazione della posizione dello zoom (Ripristino zoom)

• Per ulteriori informazioni vedere P34.

■ Tipi di zoom

Funzionalità	Zoom ottico	Zoom ottico esteso (EZ)	Zoom digitale
Ingrandimento massimo	18×	35,2×*	72× [compreso lo zoom ottico da 18×] 140× [compreso lo zoom ottico esteso da 35,2×]
Qualità dell'immagine	Nessun deterioramento	Nessun deterioramento	Maggiore è l'ingrandimento, maggiore sarà il deterioramento dell'immagine.
Condizioni	Nessuna	È selezionato [DIM. IMMAG.] con [FZ] (P129).	[ZOOM DIGIT.] (P143) nel menu [REG] è impostato su [ON].
Visualizzazione schermo		 (A) Viene visualizzato [FZ]	 (B) Viene visualizzato il raggio di azione dello zoom digitale.

• Quando si utilizza la funzione zoom, insieme alla barra dello zoom verrà visualizzata una stima della distanza utile di messa a fuoco (ad esempio: 0.3 m –∞).

* Il livello di ingrandimento differisce a seconda dell'impostazione di [DIM. IMMAG.] e [FORMATO].

■ Meccanismo dello zoom ottico esteso

Quando si impostano le dimensioni dell'immagine su [3M] (3 milioni di pixel), l'area di 12M (12,1 milioni di pixel) del CCD viene rifilata all'area centrale di 3M (3 milioni di pixel), consentendo di ottenere un'immagine con un effetto zoom più elevato.



Nota

- **Lo zoom digitale non può essere impostato quando si è selezionato [iA].**
- L'ingrandimento dello zoom indicato è solo approssimativo.
- "EZ" è un'abbreviazione di "Extra optical Zoom".
- Lo zoom ottico è impostato su Grandangolo (1×) quando la fotocamera viene accesa. Se [RIPRIST. ZOOM] (P34) è impostato su [ON] la posizione dello zoom sarà la stessa di quando si è spenta la fotocamera.
- Se si utilizza la funzione zoom dopo aver messo a fuoco il soggetto, ripetere la messa a fuoco.
- Il cilindro dell'obiettivo si sposta in avanti o all'indietro a seconda della posizione dello zoom. Fare attenzione a non interrompere il movimento del cilindro mentre si ruota la leva dello zoom.
- Quando si ruota la leva dello zoom, è possibile che la fotocamera emetta dei suoni, o che si verifichino delle oscillazioni. Non si tratta di un malfunzionamento.
- Quando si utilizza lo zoom digitale, è possibile che [STABILIZZ.] risulti inefficace.
- Quando si utilizza lo zoom digitale, si consiglia di utilizzare un treppiede e il teleobiettivo (P73) per riprendere le immagini.
- Lo zoom ottico extra non può essere utilizzato nei seguenti casi.
 - In modalità Macro zoom
 - Quando sono selezionati [ALTA SENSIB.], [RAFF. ALTA V.], [RAFFICA FLASH], [STENOSCOPIO], [SABBIATURA] e [CORNICI FOTO] in modalità Scena
 - Quando si stanno registrando immagini in movimento
 - Quando [QUALITA] è impostato su [RAW] o [RAW+JPEG]
- [ZOOM DIGIT.] non può essere utilizzato nei seguenti casi.
 - Quando è selezionato [RITRATTO INTERNO] in [RITRATTO]
 - Quando sono selezionati [SPORT NORMALE], [SPORT ESTERNO] e [SPORT INTERNO] in [SPORT]
 - Quando sono selezionati [BAMBINI1]/[BAMBINI2], [ANIM. DOMESTICI], [ALTA SENSIB.], [RAFF. ALTA V.], [RAFFICA FLASH], [STENOSCOPIO], [SABBIATURA] o [CORNICI FOTO] in modalità Scena
 - Quando è impostato [INTELLIGENT ISO]
 - Quando [QUALITA] è impostato su [RAW] o [RAW+JPEG]

Modalità [RIPR.]: 

Riproduzione delle immagini ([RIPR. NORMALE])

1 Posizionare il selettore [REG]/[RIPR.] A su .

- La riproduzione normale viene impostata automaticamente nei seguenti casi.
 - Quando si passa dalla modalità [REG] a [RIPR.]
 - Quando la fotocamera è stata accesa mentre il selettore [REG]/[RIPR.] era posizionato su .

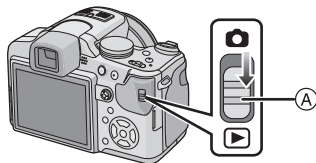

2 Premere /▶ per selezionare le immagini.

- A Numero di file
- B Numero di immagine

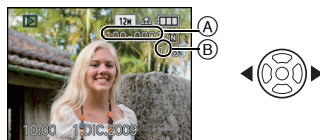

- ◀: Riprodurre l'immagine precedente
- ▶: Riprodurre l'immagine successiva

- La velocità della ricerca in avanti/all'indietro delle immagini cambia a seconda dello stato della riproduzione.



■ Avanzamento veloce/Riavvolgimento veloce Tenere premuto /▶ durante la riproduzione.

- ◀: Riavvolgimento veloce
- ▶: Avanzamento veloce

- Il numero di file A e il numero di immagine B cambiano solo di uno alla volta. Rilasciare /▶ quando viene visualizzato il numero dell'immagine desiderata per riprodurre l'immagine.
- Continuando a tenere premuto /▶, il numero di immagini saltate in avanti/all'indietro aumenta.

Controllare l'immagine in modalità [REG] (Revisione)

È possibile controllare l'immagine in modalità [REG]. È anche possibile passare da un'immagine all'altra con ◀/▶, utilizzare lo zoom in fase di riproduzione (P56), o eliminare delle immagini (P58).

- 1 Selezionare [IMP. T. FUNZ.] nel menu [SETUP], quindi premere ▶.**
- 2 Premere ▲/▼ per selezionare [REVISIONE], quindi premere [MENU/SET] per effettuare l'impostazione.**
 - Se si è attivata l'impostazione è possibile rivedere l'immagine premendo ▼ in modalità [REG].

Visualizzazione di più schermate (Riproduzione multipla)

Ruotare la leva dello zoom verso [W] (W).

1 schermata → 12 schermate → 30 schermate → Schermata a Calendario (P157)

- (A) Numero dell'immagine selezionata e numero totale di immagini registrate
- Ruotare la leva dello zoom verso [Q] (T) per tornare alla schermata precedente.
 - Le immagini non vengono ruotate per la visualizzazione.
 - Le immagini visualizzate con [!] non possono essere riprodotte.

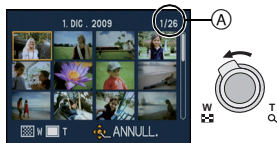

■ Per tornare alla riproduzione normale

- 1 Premere ▲/▼/◀/▶ per selezionare un'immagine.**
 - Verrà visualizzata un'icona che dipenderà dall'immagine registrata e dalle impostazioni.
- 2 Premere [MENU/SET].**
 - L'immagine selezionata verrà visualizzata.

Utilizzo dello zoom durante la riproduzione

Ruotare la leva dello zoom verso [Q] (T).

1× → 2× → 4× → 8× → 16×

- Quando si ruota la leva dello zoom verso [W] (W) dopo aver ingrandito l'immagine, l'ingrandimento si riduce.
- Quando si modifica l'ingrandimento, l'indicazione della posizione dello zoom (A) viene visualizzata per circa 1 secondo, e la posizione della sezione ingrandita può essere modificata premendo ▲/▼/◀/▶.
- Più un'immagine viene ingrandita, più la qualità si riduce.
- Quando si modifica l'area da visualizzare, l'indicazione della posizione dello zoom viene visualizzata per circa 1 secondo.
- Il punto di messa a fuoco verrà ingrandito quando si preme [FOCUS]. (P50)
- È possibile rivedere ingrandita l'immagine successiva premendo ◀/▶ sul joystick.

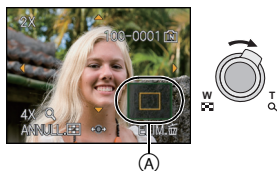

Nota

- Questa fotocamera è conforme allo standard DCF "Design rule for Camera File system", fissato da "JEITA (Japan Electronics and Information Technology Industries Association)" e allo standard Exif "Exchangeable Image File Format". I file non conformi allo standard DCF non possono essere riprodotti.
- Il cilindro dell'obiettivo si ritrae circa 15 secondi dopo essere passati dalla modalità [REG] alla modalità [RIPR.].
- È anche possibile eliminare le informazioni di registrazione e altri dati sul monitor LCD /nel mirino mentre è attivato lo zoom in fase di riproduzione, premendo [DISPLAY].
- Se si desidera salvare l'immagine ingrandita, utilizzare la funzione di rifilatura. (P163)
- È possibile che lo zoom durante la riproduzione non funzioni se le immagini sono state registrate con altri apparecchi.
- Lo zoom in fase di riproduzione non è disponibile mentre è in corso la riproduzione di immagini in movimento.

Passaggio a una diversa modalità [RIPR.]

- 1 Premere [MENU/SET] durante la riproduzione.**
- 2 Premere ►.**
- 3 Premere ▲/▼ per selezionare la voce, quindi premere [MENU/SET].**

[RIPR. NORMALE] (P55)

Tutte le immagini vengono riprodotte.

[PRESENTAZ.] (P151)

Le immagini vengono riprodotte in sequenza.

[MODO PLAY] (P154)

È possibile selezionare le modalità di riproduzione [IMMAGINE], [AVCHD Lite]*1, o [MOTION JPEG].

*1 Questa impostazione consente di registrare e riprodurre immagini in alta definizione.

[RIPR. CATEG.] (P154)

Vengono riprodotte le immagini appartenenti a una determinata categoria.

[RIPR. PREFER.] (P155)*2

Vengono riprodotte tutte le immagini inserite nei Preferiti.

*2 [RIPR. PREFER.] non viene visualizzato quando non è stato impostato [PREFERITI].



Modalità [RIPR.]: 

Eliminazione di immagini

Una volta eliminate le immagini non possono essere recuperate.

- Le immagini presenti nella memoria interna o sulla scheda che si sta riproducendo verranno eliminate.

Per eliminare una singola immagine

1 Selezionare l'immagine da eliminare, quindi premere .

- Ⓐ Pulsante [DISPLAY]
- Ⓑ Pulsante 

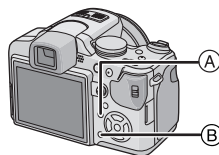

2 Premere  per selezionare [SÌ], quindi premere [MENU/SET].



Per eliminare più immagini (fino a 50) o tutte le immagini

1 Premere [].

2 Premere ▲/▼ per selezionare [ELIM. IMM. MULTI] o [ELIMINA TUTTE], quindi premere [MENU/SET].

• [ELIMINA TUTTE] → passaggio 5.

3 Premere ▲/▼/◀/▶ per selezionare l'immagine, quindi premere [DISPLAY] per eseguire l'impostazione. (Ripetere questo passaggio.)

• Le immagini selezionate sono contrassegnate con [].
Premendo nuovamente [DISPLAY] l'impostazione viene annullata.



4 Premere [MENU/SET].

5 Premere ▲ per selezionare [SÍ], quindi premere [MENU/SET] per eseguire l'impostazione.

■ Quando si è selezionato [ELIMINA TUTTE] con l'impostazione [PREFERITI] (P166)

Viene nuovamente visualizzata la schermata di selezione. Selezionare [ELIMINA TUTTE] o [ELIMINA TUTTE TRANNE ★], premere ▲ per selezionare [SÍ] e eliminare le immagini. ([ELIMINA TUTTE TRANNE ★] non può essere selezionato se nessuna immagine è stata impostata come [PREFERITI].)

Nota

- Non spegnere la fotocamera durante l'eliminazione delle immagini (mentre è visualizzato []). Utilizzare una batteria sufficientemente carica o l'adattatore CA (opzionale).
- Se si preme [MENU/SET] mentre si stanno eliminando delle immagini utilizzando [ELIM. IMM. MULTI], [ELIMINA TUTTE] o [ELIMINA TUTTE TRANNE ★], l'operazione di eliminazione si interromperà.
- Se il numero di immagini da eliminare è elevato, l'operazione può richiedere qualche tempo.
- Se le immagini non sono conformi allo standard DCF o sono protette (P169), non verranno eliminate anche se si è selezionato [ELIMINA TUTTE] o [ELIMINA TUTTE TRANNE ★].

Il monitor LCD/Mirino

■ Passaggio dal monitor LCD/al mirino e viceversa

Premere [EVF/LCD] per passare allo schermo del monitor.

- (A) Mirino
- (B) Pulsante [EVF/LCD]
- (C) Monitor LCD

- Quando il monitor LCD si accende, il mirino si spegne (e viceversa).

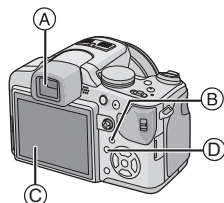

■ Selezione del display da utilizzare

Premere [DISPLAY] per cambiare.

- (D) Pulsante [DISPLAY]

- Quando è visualizzata la schermata dei menu, il pulsante [DISPLAY] non è attivato. In modalità Zoom in riproduzione (P56), quando si stanno riproducendo immagini in movimento (P156) e durante una presentazione (P151), è possibile selezionare solo "Visualizzazione normale (J)" o "Nessuna indicazione (L)".

In modalità Registrazione

- (E) Visualizzazione normale*1, 2
- (F) Visualizzazione normale*1, 2
- (G) Nessuna indicazione
- (H) Nessuna indicazione (Griglia di guida per la registrazione)*1, 3
- (I) Visualizzazione fuori dell'inquadratura*4

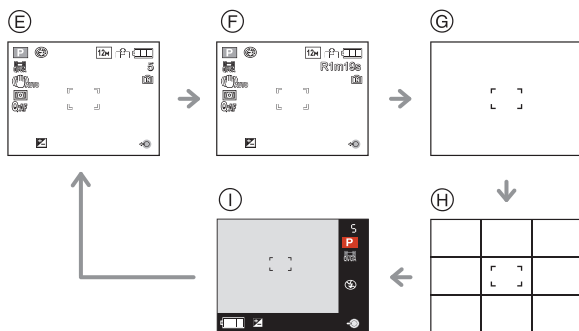

In modalità riproduzione

- Ⓝ Visualizzazione normale
- Ⓚ Visualizzazione con informazioni sulla registrazione*1
- Ⓛ Nessuna indicazione

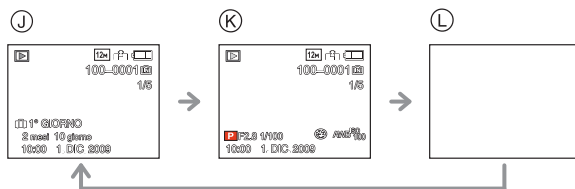

- *1 Se [ISTOGRAMMA] nel menu [SETUP] è impostato su [ON], l'istogramma verrà visualizzato.
- *2 Si passerà dalla visualizzazione dell'autonomia di registrazione a quella del numero di immagini registrabili e viceversa.
- *3 Impostare lo schema delle linee guida visualizzato configurando [LINEE GUIDA] nel menu [SETUP]. È anche possibile decidere se visualizzare o meno le informazioni di registrazione insieme alla griglia di guida.
- *4 Quando il numero di immagini rimanenti è superiore a 1000 o il tempo rimanente nella registrazione di immagini in movimento è superiore a 1000 secondi, viene visualizzato [+999].

Nota

- [RITRATTO NOTT.] (P94), [CIELO STELLATO] e [FUOCHI ARTIFIC.] in modalità Scena (P95), la griglia di guida è grigia.
- Quando è selezionato [CORNICE FOTO] in modalità Scena, la griglia di guida non viene visualizzata. (P107)

■ Visualizzazione fuori dell'inquadratura

Le informazioni sulla registrazione vengono visualizzate sul margine inferiore a destra dello schermo. Quando si riprendono le immagini, è così possibile concentrarsi sul soggetto, senza essere disturbati dalle informazioni visualizzate sullo schermo.

■ Regolazione diottrica

Adattare il mirino alla propria acuità visiva, in modo da ottenere una visione chiara.

- Premere [EVF/LCD] per visualizzare il mirino.

Osservare l'immagine visualizzata nel mirino e ruotare il selettore di regolazione diottrica fino ad ottenere la massima chiarezza della schermata.

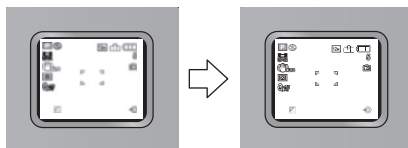
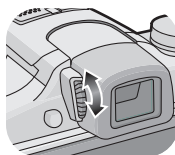

■ Priorità monitor

Quando [RIPR. SU LCD] è impostato su [ON] nel menu [SETUP] (P34), il monitor LCD si accende nei seguenti casi.



È possibile risparmiare il tempo necessario a passare da un display all'altro anche quando si utilizza il mirino per registrare.

- Quando si passa dalla modalità Registrazione a quella di Riproduzione
- Quando si rivedono le immagini.
- Quando si accende la fotocamera in modalità Riproduzione.

■ Griglia di guida per la registrazione

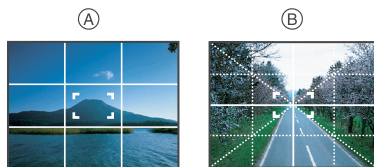
Allineando il soggetto alle righe orizzontali e verticali o alle loro intersezioni, è possibile effettuare inquadrature corrette osservando le dimensioni, l'inclinazione e il bilanciamento del soggetto.



- Ⓐ : Viene utilizzato quando si desidera suddividere l'intero schermo in 3×3 sezioni, allo scopo di riprendere immagini con una composizione ben equilibrata.
- Ⓑ : Viene utilizzato quando si desidera posizionare il soggetto esattamente al centro dello schermo.

■ L'istogramma

Un istogramma è un grafico che visualizza la luminosità lungo l'asse orizzontale (da nero a bianco) e il numero di pixel con ciascun livello di luminosità sull'asse verticale. Consente di controllare facilmente l'esposizione di un'immagine.

Esempi di istogramma

- ① Esposta correttamente
 - ② Sottoesposta
 - ③ Sovraesposta
- * Iistogramma

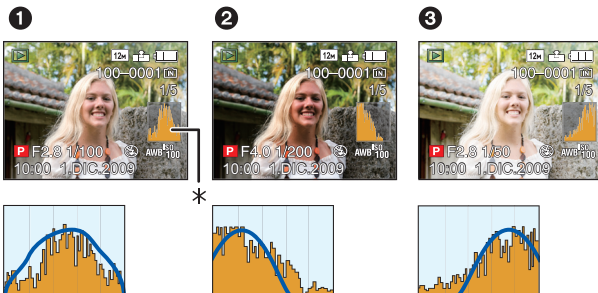

Nota

- Quando l'immagine registrata e l'istogramma non coincidono nelle seguenti condizioni, l'istogramma viene visualizzato in arancione.
 - Quando l'aiuto per l'esposizione manuale è diverso da $[\pm 0EV]$ durante la compensazione dell'esposizione o in modalità Esposizione manuale
 - Quando il flash è attivato
 - Quando sono selezionati [CIELO STELLATO] o [FUOCHI ARTIFIC.] in modalità Scena (P95)
 - Quando il flash è chiuso
 - Quando la luminosità dello schermo non viene visualizzata correttamente in condizioni di oscurità
 - Quando l'esposizione non è regolata correttamente
- L'istogramma visualizzato in modalità registrazione è solo indicativo.
- L'istogramma di un'immagine può essere diverso a seconda della modalità.
- L'istogramma visualizzato in questa fotocamera non corrisponde a quelli visualizzati nel software di editing delle immagini sul PC, ecc.
- Gli istogrammi non vengono visualizzati nei seguenti casi.
 - Modalità Automatica intelligente
 - Riproduzione multipla
 - Quando è selezionato [CORNICE FOTO] in modalità Scena
 - Registrazione immagini in movimento
 - Zoom durante la riproduzione
 - Ricerca calendario
 - Quando è collegato il cavo HDMI

Modalità [REG]: P A S M CUST SCN

Ripresa di immagini con il flash incorporato

A Per aprire il flash
Premere il pulsante per aprire il flash.

B Per chiudere il flash
Premere il flash finché non si sente uno scatto.

- Ricordarsi di chiudere il flash quando non lo si utilizza.
- L'impostazione del flash è fissa su quando il flash è chiuso.

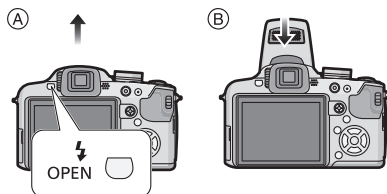

Selezione dell'impostazione del flash appropriata

Consente di selezionare l'impostazione appropriata per il flash.

- Aprire il flash.

1 Premere .







2 Premere / per selezionare una modalità.

- È anche possibile premere per effettuare la selezione.
- Per informazioni sulle impostazioni del flash selezionabili, vedere "Impostazioni del flash disponibili a seconda della modalità di registrazione". (P66)



3 Premere [MENU/SET].

- È anche possibile premere parzialmente il pulsante dell'otturatore per terminare.
- La schermata dei menu scompare dopo circa 5 secondi. Trascorso questo intervallo, la voce selezionata viene impostata automaticamente.





Voce	Descrizione delle impostazioni
 A: AUTO	Il flash viene attivato automaticamente quando le condizioni di registrazione lo rendono necessario.
 A⊙ : AUTO/Riduzione occhi rossi*	Il flash viene attivato automaticamente quando le condizioni di registrazione lo rendono necessario. Viene attivato una volta prima della ripresa vera e propria, per ridurre il fenomeno degli occhi rossi (gli occhi del soggetto appaiono rossi nell'immagine), quindi viene attivato nuovamente per la ripresa. • Utilizzare questa impostazione quando si riprendono immagini di persone in condizioni di scarsa illuminazione.
 : Attivazione forzata  ⊙ : Attivazione forzata/ Riduzione occhi rossi*	Il flash viene attivato ogni volta, indipendentemente dalle condizioni di registrazione. • Utilizzare questa impostazione quando il soggetto è in controluce o illuminato da luce fluorescente. • Il flash è impostato su [⊙] solo quando si seleziona [PARTY] o [LUME DI CANDELA] in modalità Scena. (P95)
 ⊙ : Sinc. lenta/ Riduzione occhi rossi*	Quando si riprendono immagini con uno sfondo scuro, questa funzione riduce la velocità dell'otturatore quando il flash scatta, in modo da schiarire lo sfondo. Contemporaneamente riduce il fenomeno degli occhi rossi. • Utilizzare questa impostazione quando si riprendono immagini di persone su uno sfondo scuro. • La riduzione della velocità dell'otturatore può causare un effetto movimento. L'utilizzo di un treppiede può migliorare le immagini ottenute.
 ⊙: Disattivazione forzata	Il flash non viene mai attivato, quali che siano le condizioni di registrazione. • Utilizzare questa funzione quando si riprendono immagini in luoghi in cui non è consentito l'uso del flash.

* Il flash viene attivato due volte. Il soggetto non dovrebbe muoversi finché non viene attivato il secondo flash.

L'intervallo tra un flash e l'altro dipende dalla luminosità del soggetto.



[RIM.OCCHI ROS.] (P147) nel menu della modalità [REG] è impostato su [ON], sull'icona del flash viene visualizzata l'indicazione [].

■ Informazioni sulla correzione digitale degli occhi rossi

Quando si è attivato [RIM.OCCHI ROS.] (P147) ed è selezionata la funzione di riduzione occhi rossi ([A⊙], [⊙], [⊙]), ogni volta che si utilizza il flash viene eseguita la correzione digitale degli occhi rossi. La fotocamera rileva automaticamente il fenomeno e corregge l'immagine. (disponibile solo quando [MODALITA' AF] è impostato su [] e la rilevazione volti è attiva)

• In determinate circostanze, il fenomeno degli occhi rossi non può essere corretto.

• Nei seguenti casi, la correzione digitale degli occhi rossi non funziona.

– Quando il flash è impostato su [A], [⊙] o [⊙]

– Quando [RIM.OCCHI ROS.] è impostato su [OFF]

– Quando l'impostazione di [MODALITA' AF] è diversa da []

■ Distanza utile del flash per la ripresa di immagini

- La distanza utile è solo indicativa.

Sensibilità ISO	Distanza utile del flash	
	Grandangolo	Teleobiettivo
AUTO	30 cm a 8,5 m*	1,0 m a 5,4 m*
ISO80	30 cm a 2,7 m	1,0 m a 1,7 m
ISO100	30 cm a 3,0 m	1,0 m a 1,9 m
ISO200	40 cm a 4,2 m	1,0 m a 2,7 m
ISO400	60 cm a 6,0 m	1,0 m a 3,8 m
ISO800	80 cm a 8,5 m	1,0 m a 5,4 m
ISO1600	1,15 m a 12,1 m	1,0 m a 7,7 m

- In [ALTA SENSIB.] (P99) in modalità scena, la sensibilità ISO viene impostata automaticamente su un valore compreso tra [ISO1600] e [ISO6400] e viene modificata anche la distanza utile del flash.

Grandangolo: Da circa 1,15 m a circa 24,2 m

Teleobiettivo: Da circa 1,0 m a circa 15,4 m

- Quando è selezionato [RAFFICA FLASH] (P101) in modalità Scena, la sensibilità ISO viene impostata automaticamente su un valore compreso tra [ISO100] e [ISO3200], e anche la distanza utile del flash è diversa.

Grandangolo: Da circa 30 cm a circa 4,0 m

Teleobiettivo: Da circa 1,0 m a circa 2,5 m

- * Quando [IMP. LIM. ISO] (P132) è impostato su [AUTO]

■ Regolare della potenza del flash

Regolare la potenza del flash quando il soggetto è piccolo o la sua riflettività è estremamente elevata/bassa.

1 Premere **▲** (Z) più volte finché non viene visualizzato [FLASH], quindi premere **◀/▶** per regolare la potenza del flash.

- È possibile regolare da [-2 EV] a [+2 EV] in intervalli di [1/3 EV].
- Selezionare [0 EV] per tornare alla potenza del flash originale.

2 Premere [MENU/SET] per chiudere il menu.

- È anche possibile chiudere il menu premendo parzialmente il pulsante di scatto dell'otturatore.



Nota

- Quando si regola la potenza del flash, il relativo valore viene visualizzato nella parte superiore sinistra dello schermo.
- Il valore della potenza del flash viene conservato in memoria anche quando la fotocamera è spenta.
- Non è possibile impostare [FLASH] nei seguenti casi.
 - In modalità automatica intelligente
 - Quando è selezionato [PANORAMA]
 - In [PANORAMA NOTT.], [LUCI] e [PAN. NOTT. CREATIVO] in [RITRATTO NOTT.]
 - Quando sono selezionati [AIUTO PANORAMA], [TRAMONTO], [RAFF. ALTA V.], [CIELO STELLATO], [FUOCHI ARTIFIC.] e [FOTO AEREA] in modalità Scena
 - In Modalità Immagine in movimento creativa
 - Modalità Colore personalizzato

■ Velocità dell'otturatore per ciascuna impostazione del flash

Impostazione del flash	Velocità otturatore (Sec.)	Impostazione del flash	Velocità otturatore (Sec.)
	1/30*1 a 1/2000		1*1 a 1/2000

*1 Può variare a seconda dell'impostazione di [MIN. VEL. SCAT.] (P143).

- Vedere P82 per informazioni su AE a priorità di apertura, AE a priorità di tempi e Esposizione manuale.
- In modalità automatica intelligente, la velocità dell'otturatore cambia a seconda della scena riconosciuta.
- In modalità Scena avanzata (P90) e modalità Scena (P95), le velocità dell'otturatore saranno diverse da quelle sopra descritte.

Modalità	Velocità otturatore (Sec.)
<ul style="list-style-type: none"> • in modalità • , e in modalità • , e in [MODALITÀ SCENA] 	1 o 1/4 a 1/2000*2
<ul style="list-style-type: none"> • in modalità • in modalità • in modalità • in modalità • , e in modalità • , (con priorità alla velocità dell'otturatore) e in [MODALITÀ SCENA] 	8 a 1/2000
• in [MODALITÀ SCENA]	15, 30, 60
• in [MODALITÀ SCENA]	1/4, 2*3



*2 Nei seguenti casi la velocità dell'otturatore viene impostata su un valore massimo di 1 secondo.

- Quando lo stabilizzatore ottico di immagine è impostato su [OFF].
- Quando la fotocamera rileva la presenza di oscillazioni limitate ed è attivato lo stabilizzatore ottico di immagine .

*3 La velocità massima dell'otturatore viene selezionata quando le oscillazioni sono minime mentre è attivata la funzione [STABILIZZ.] o quando [STABILIZZ.] è impostato su [OFF].

- In altre modalità Scena Avanzata e Scena, verrà impostato un valore compreso tra 1/4 e 1/2000 di secondo.

 **Nota**

- **Non avvicinare troppo il flash agli oggetti, e non chiuderlo mentre è attivato. Il calore o il lampo possono causare lo scolorimento degli oggetti**
- Non chiudere il flash subito dopo la sua attivazione preliminare quando è impostato AUTO/Riduzione occhi rossi, ecc. In caso contrario non funzionerà correttamente.
- Quando si riprende un'immagine al di là della distanza utile del flash, è possibile che l'esposizione non venga regolata in modo corretto e che la luminosità dell'immagine aumenti o diminuisca.
- Quando il flash è in carica, l'icona del flash lampeggia con colore rosso, e non è possibile scattare una foto anche se si preme a fondo il pulsante dell'otturatore.
- Se la luce del flash fotografico non è sufficiente il bilanciamento del bianco potrebbe risultare non corretto.
- L'effetto del flash può essere insufficiente quando si utilizza [RAFFICA FLASH] (P101) in modalità Scena o quando la velocità dell'otturatore è elevata.
- **Quando si riprende un'immagine con il flash, si consiglia di rimuovere il paraluce. In qualche caso esso può impedire la corretta illuminazione della scena.**
- Se si riprendono delle immagini in sequenza la ricarica del flash può richiedere tempo. Riprendere l'immagine solo quando la spia di accesso è spenta.
- L'effetto della funzione Riduzione occhi rossi differisce da persona a persona. Se inoltre il soggetto è molto distante dalla fotocamera, o non stava guardando quando è scattato il primo flash, l'effetto può essere poco evidente.
- Il flash è fisso su  quando [CONVERSIONE] (P148) è impostato su  or .

Modalità [REG]: **P A S M** CUST

Ripresa di immagini ravvicinate

- 1 **Tenere premuto [AF/AF /MF] finché non viene visualizzata la schermata di cambio della messa a fuoco.**
 AF MACRO', 'ZOOM MACRO', and 'MF MF'. At the bottom, there is a button labeled 'SELEZ. IMP.'." data-bbox="648 148 839 248"/>
- 2 **Premere ▲/▼ per selezionare [AF MACRO] o [ZOOM MACRO].**
- 3 **Premere [MENU/SET].**
 - È anche possibile premere parzialmente il pulsante dell'otturatore per terminare.
 - La schermata dei menu scompare dopo circa 5 secondi. Trascorso questo intervallo, la voce selezionata viene impostata automaticamente.
- 4 **Premere parzialmente il pulsante di scatto dell'otturatore per mettere a fuoco, quindi premerlo fino in fondo per riprendere l'immagine.**

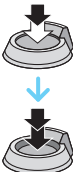

 - [AF] viene visualizzato in modalità AF macro, mentre [] viene visualizzato in modalità Zoom macro.
 - Per annullare selezionare [AF] al passaggio 2.
 - Durante la zoomata vengono visualizzate il livello di attivazione dello zoom, la distanza utile di messa a fuoco e l'ingrandimento dello zoom.

[AF MACRO]

Questa modalità consente di riprendere immagini ravvicinate di un soggetto, ad es. quando si riprendono immagini di fiori. È possibile riprendere un'immagine di un soggetto fino a 1 cm dall'obiettivo ruotando la leva dello zoom in posizione Grandangolo (1×). Man mano che si ruota la leva dello zoom verso Teleobiettivo, la distanza utile per la ripresa di immagini ravvicinate cambia gradualmente. La distanza massima per le riprese ravvicinate è di 2 m (4×-10×).

■ Distanza utile di messa a fuoco

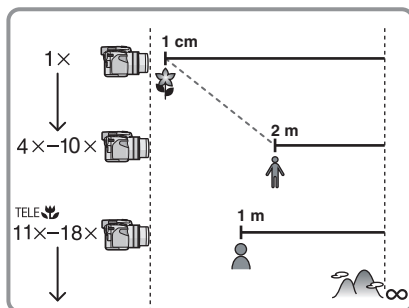
- * La distanza utile di messa a fuoco varia in sequenza.

**■ Funzione Tele-Macro**

Consente di riprendere un'immagine da una distanza fino a 1 m quando lo zoom è impostato su 11×-18× (vicino alla posizione Teleobiettivo) (sullo schermo viene visualizzata l'indicazione [TELE👉]).

È utile per riprendere immagini di fiori sul terreno rimanendo in piedi, o immagini ravvicinate di insetti che potrebbero scappare se ci si avvicina troppo.

- Quando si utilizza la funzione tele-macro è possibile che si verifichino delle oscillazioni. Se non è possibile utilizzare un treppiede, si consiglia di riprendere un'immagine in condizioni di illuminazione che consentano di impostare la velocità dell'otturatore a 1/60 o più per poter utilizzare la funzione di compensazione delle oscillazioni.
- Se si mette a fuoco un soggetto da una distanza di 2 m o inferiore con la funzione Tele-Macro, con l'ingrandimento dello zoom ottico impostato su 18× e poi si ruota la leva dello zoom per impostare l'ingrandimento dello zoom ottico su 11× o meno, il soggetto va fuori fuoco.

[ZOOM MACRO]

È possibile riprendere un'immagine di un soggetto dalla distanza minima consentita quando lo zoom è in posizione Grandangolo [1 cm], ingrandendolo ulteriormente fino a 3x mediante lo zoom digitale.

(A) Distanza utile di ripresa

(B) Livello di attivazione dello zoom

- In modalità Zoom macro la distanza utile di ripresa sarà compresa tra 1 cm e ∞ indipendentemente dalla posizione dello zoom.
- Il livello di attivazione dello zoom verrà visualizzato in blu. (livello di attivazione dello zoom digitale)
- La qualità dell'immagine è inferiore a quella delle normali riprese.
- La registrazione Zoom macro non è disponibile con le seguenti impostazioni.
 - Quando è impostato [FR] in [MODALITA' AF]
 - Quando [CONVERSIONE] (P148) è impostato su [OFF] o [ON]
- Le seguenti funzioni non sono attivate.
 - Zoom ottico extra
 - [INTELLIGENT ISO]

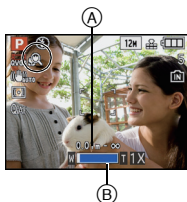

Nota

- Si consiglia di utilizzare un treppiede e l'autoscatto.
- Si consiglia di impostare il flash su [ON] quando si riprendono immagini ravvicinate.
- Se la distanza fra la fotocamera e il soggetto è superiore alla distanza utile di messa a fuoco della fotocamera, la messa a fuoco dell'immagine può risultare non corretta anche se l'indicazione di messa a fuoco è accesa.
- Quando un soggetto è vicino alla fotocamera, la distanza utile di messa a fuoco si riduce in misura significativa. Perciò se la distanza tra la fotocamera e il soggetto cambia dopo che il soggetto è stato messo a fuoco, la nuova regolazione della messa a fuoco può risultare difficile.
- La modalità Macro AF dà la priorità ai soggetti vicini alla fotocamera. Pertanto se la distanza tra la fotocamera e il soggetto è grande la messa a fuoco del soggetto richiederà più tempo.
- Quando si riprendono immagini a distanza ravvicinata, la risoluzione della parte periferica dell'immagine può diminuire leggermente. Non si tratta di un malfunzionamento.
- Se l'obiettivo si sporca a causa della presenza di ditate o polvere, è possibile che non si riesca a mettere a fuoco correttamente il soggetto.

Modalità [REG]: 

Ripresa di immagini con l'autoscatto

1 Premere .



2 Premere / per selezionare una modalità.

- È anche possibile premere  per effettuare la selezione.
- Se si imposta [10 S/3IMMAGINI], dopo 10 secondi la fotocamera riprende 3 immagini a intervalli di circa 2 secondi.

3 Premere [MENU/SET].

- È anche possibile premere parzialmente il pulsante dell'otturatore per terminare.
- La schermata dei menu scompare dopo circa 5 secondi. Trascorso questo intervallo, la voce selezionata viene impostata automaticamente.

4 Premere parzialmente il pulsante di scatto dell'otturatore per mettere a fuoco, quindi premerlo fino in fondo per riprendere l'immagine.

- L'indicatore dell'autoscatto  lampeggia e dopo 10 (o 2 secondi) si attiva l'otturatore.
- Premendo il pulsante [MENU/SET] quando è impostato l'autoscatto, l'impostazione dell'autoscatto viene annullata.
- Quando è selezionato [10 S/3IMMAGINI], l'indicatore dell'autoscatto lampeggia nuovamente dopo che sono state riprese la prima e la seconda immagine, e l'otturatore scatta dopo 2 secondi.



 **Nota**

- Quando si utilizza un treppiede o in altri casi, è utile impostare l'autoscatto a 2 secondi per evitare le oscillazioni causate dalla pressione del pulsante di scatto dell'otturatore.
- Quando si preme fino in fondo il pulsante di scatto dell'otturatore, il soggetto viene messo a fuoco automaticamente subito prima della ripresa. In condizioni di oscurità, l'indicatore dell'autoscatto lampeggia, e può illuminarsi per fungere da lampada di aiuto AF (P146), allo scopo di agevolare la messa a fuoco del soggetto da parte della fotocamera.
- Si consiglia di utilizzare un treppiede quando si esegue una ripresa con l'autoscatto.
- Il numero delle immagini che possono essere riprese in modalità Scatto a raffica è fisso su 3.
- Il numero delle immagini che possono essere riprese in modalità [RAFFICA FLASH] (P101) è fisso su 5.
- In determinate condizioni, l'intervallo tra una ripresa e l'altra può risultare superiore a 2 secondi quando si seleziona [10 S/3IMMAGINI].
- È possibile che la potenza del flash non sia costante quando è selezionato [10 S/3IMMAGINI].
- Non è possibile impostare [10 S/3IMMAGINI] quando sono attivati la modalità Automatica intelligente, il bracketing automatico, il bracketing colore o quando è selezionato [AIUTO PANORAMA], [RAFFICA FLASH] o [CORNICE FOTO] in modalità Scena.
- Non è possibile utilizzare Modalità Scatto a raffica quando è selezionato [10 S/3IMMAGINI].
- L'impostazione dell'autoscatto non può essere effettuata nelle seguenti condizioni.
 - Quando è selezionato [RAFF. ALTA V.] in modalità Scena
 - Quando si stanno registrando immagini in movimento

Modalità [REG]:

Compensazione dell'esposizione

Utilizzare questa funzione quando non è possibile ottenere un'esposizione corretta a causa della differenza di luminosità tra il soggetto e lo sfondo. Esaminare gli esempi che seguono.

Sottoesposta

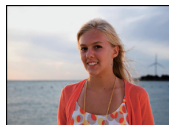

Compensare l'esposizione con un valore positivo.

Esposta correttamente



Compensare l'esposizione con un valore negativo.

Sovraesposta

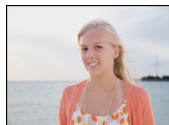

- 1 Premere più volte finché non viene visualizzato [ESPOSIZIONE], quindi compensare l'esposizione con / .

- Selezionare [0 EV] per tornare all'esposizione originale.



- 2 Premere [MENU/SET] per terminare.

- È anche possibile premere parzialmente il pulsante dell'otturatore per terminare.

■ Utilizzo del joystick

Piegare il joystick verso per selezionare , quindi utilizzare / per compensare l'esposizione.

(A) Valore compensazione esposizione

- Selezionare solo per tornare all'esposizione originale (0 EV).
- Premere parzialmente il pulsante di scatto dell'otturatore per terminare.



Nota

- EV è l'abbreviazione di [Exposure Value]. Indica la quantità di luce fornita al CCD in base al valore di apertura e alla velocità dell'otturatore.
- Il valore della compensazione dell'esposizione è visualizzato nella parte inferiore sinistra dello schermo.
- Il valore dell'esposizione impostato viene conservato in memoria anche quando la fotocamera è spenta.
- La gamma di compensazione dell'esposizione dipende dalla luminosità del soggetto.
- L'esposizione non può essere compensata quando si utilizza [CIELO STELLATO] in modalità Scena.

Ripresa di immagini con il Bracketing automatico/bracketing colore

Bracketing automatico

Modalità [REG]: **P A S M** CUST SCN

In questa modalità, 3 immagini vengono registrate automaticamente nella gamma di compensazione dell'esposizione selezionata ogni volta che si preme il pulsante dell'otturatore. È possibile selezionare l'immagine con l'esposizione desiderata tra le 3 con esposizioni differenti.

Con il bracketing automatico $\pm 1EV$

prima immagine



$\pm 0 EV$

seconda immagine



$-1 EV$

terza immagine



$+1 EV$

- 1 Premere più volte finché non viene visualizzato [BRACKETING AUTO], quindi impostare la gamma di compensazione dell'esposizione con .

- Quando non si utilizza il bracketing automatico, selezionare [OFF] (0).

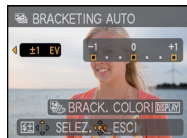

- 2 Premere [MENU/SET] per terminare.

- È anche possibile premere parzialmente il pulsante dell'otturatore per terminare.
- Non è possibile utilizzare il bracketing automatico nelle seguenti condizioni.
 - In [AIUTO PANORAMA], [RAFF. ALTA V.], [RAFFICA FLASH], [CIELO STELLATO], [STENOSCOPIO], [SABBIATURA] e [CORNICE FOTO] in modalità Scena
 - Quando [QUALITA] è impostato su [RAW] o [RAW+JPEG]
 - Quando si stanno registrando immagini in movimento

Bracketing colore

Modalità [REG]: **PASM** CUST

In questa modalità, ogni volta che si preme il pulsante di scatto dell'otturatore vengono registrate automaticamente 3 immagini in bianco e nero, standard e con effetto seppia.

1 Premere ripetutamente **▲** [**F2**] per visualizzare [BRACKETING AUTO].

2 Premere [DISPLAY] per visualizzare [BRACK. COLORI].

- Ogni volta che si preme [DISPLAY] si passa da bracketing automatico a bracketing colore e viceversa.

3 Premere **◀/▶** per selezionare la modalità.

OFF	
[MODO 1]:	[B/W]/[STANDARD]
[MODO 2]:	[STANDARD]/[SEPIA]
[MODO 3]:	[B/W]/[STANDARD]/[SEPIA]

4 Premere [MENU/SET] per chiudere il menu.

- È anche possibile premere parzialmente il pulsante dell'otturatore per terminare.
- Non è possibile utilizzare il bracketing colore nelle seguenti condizioni.
 - Quando [QUALITA] è impostato su [RAW] o [RAW+JPEG]
 - Quando si stanno registrando immagini in movimento

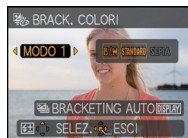

Nota

- Quando si imposta il bracketing automatico, l'indicazione [**F2**] viene visualizzata nello schermo.
- Quando si imposta il Bracketing colore, sullo schermo viene visualizzata l'indicazione [**F2**].
- Quando si riprendono immagini utilizzando il bracketing automatico dopo aver impostato la gamma di compensazione dell'esposizione, le immagini riprese sono basate sulla gamma di compensazione dell'esposizione.
 - Quando l'esposizione è compensata, il relativo valore viene visualizzato nella parte inferiore sinistra dello schermo.
- In determinate condizioni di luminosità del soggetto, è possibile che l'esposizione non venga compensata con il bracketing automatico.
- L'impostazione del bracketing automatico/bracketing a colori viene annullata se si spegne la fotocamera o si attiva [RISP. ENERG.].
- Quando è impostato il bracketing automatico/bracketing a colori, la funzione di revisione automatica viene attivata indipendentemente dalla relativa impostazione. (L'immagine non viene ingrandita.) Non è possibile impostare la funzione di revisione automatica nel menu [SETUP].
- In modalità AE a priorità di tempi e Esposizione manuale, se la velocità dell'otturatore è impostata a più di 1 secondo il bracketing automatico è annullato.
- Quando si imposta il bracketing automatico/il bracketing colore il flash è impostato su [☺].
- La modalità scatto a raffica viene annullata quando si imposta il bracketing automatico/il bracketing colore.
- L'impostazione effettuata per ultima avrà la precedenza. (Il bracketing automatico e il bracketing colore non possono essere impostati contemporaneamente.)

Modalità [REG]:

Ripresa di immagini in modalità Scatto a raffica

Finché il pulsante di scatto dell'otturatore rimane premuto vengono riprese delle immagini in sequenza.

Selezionare poi solo le immagine che veramente piacciono tra quelle riprese.

- 1** Premere per visualizzare il menu di selezione della modalità Scatto a raffica, quindi premere $\blacktriangle/\blacktriangledown$ per selezionare la modalità Scatto a raffica.

A Pulsante

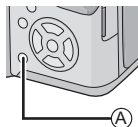

- 2** Premere [MENU/SET].

- È anche possibile premere parzialmente il pulsante dell'otturatore per terminare.
- La schermata del menu scompare dopo circa 5 secondi. Trascorso questo intervallo, la voce selezionata viene impostata automaticamente.



- 3** Riprendere un'immagine.

- Tenere premuto fino in fondo il pulsante di scatto dell'otturatore per attivare la modalità Scatto a raffica.

		[OFF]	
Velocità dello scatto a raffica (immagini/secondo)		—	circa 2,3*
Numero di immagini registrabili		—	max. 3
		—	max. 5

* La velocità dello scatto a raffica è costante indipendentemente dalla velocità di trasferimento della scheda.

- I valori della velocità dello scatto a raffica sopra indicati valgono quando la velocità dell'otturatore è pari a 1/60 o superiore e quando il flash non è attivato.

 **Nota**

- La messa a fuoco, l'esposizione e il bilanciamento del bianco sono fisse sulle impostazioni utilizzate per la prima immagine.
- Quando si utilizza l'autoscatto, il numero di immagini registrabili in modalità Scatto a raffica è fisso su 3.
- Se si sta seguendo un soggetto in movimento mentre si riprendono immagini in un ambiente (all'aperto o al chiuso) caratterizzato da una grande differenza tra luce ed ombra, può occorrere del tempo prima che l'esposizione si stabilizzi. Se nel frattempo si utilizza lo scatto a raffica, è possibile che l'esposizione non risulti ottimale.
- La velocità dello scatto a raffica (immagini al secondo) può diminuire in determinate condizioni di ripresa, come in condizioni di scarsa illuminazione o se la sensibilità ISO è elevata ecc.
- La modalità Scatto a raffica non viene annullata allo spegnimento della fotocamera.
- Se si riprendono immagini in modalità scatto a raffica utilizzando la memoria interna, la scrittura dei dati relativi alle immagini richiederà del tempo.
- **Il flash è impostato su [☺] quando è attivato lo scatto a raffica.**
- **Il bracketing automatico/il bracketing colore viene annullato quando si imposta lo scatto a raffica.**
- Non è possibile utilizzare la modalità Scatto a raffica nelle seguenti condizioni.
 - Quando sono selezionati [AIUTO PANORAMA], [RAFF. ALTA V.], [RAFFICA FLASH], [CIELO STELLATO], [STENOSCOPIO], [SABBIATURA], [ALTA DINAMICA] e [CORNICE FOTO] in modalità Scena
 - Quando [QUALITA] è impostato su [RAW] o [RAW* / JPEG]
 - Quando si stanno registrando immagini in movimento

Modalità [REG]: **AS**

Ripresa di immagini specificando l'apertura/la velocità dell'otturatore

AE a priorità di apertura

Impostare un valore più elevato per l'apertura quando si desidera uno sfondo nitido.
Impostare un valore più basso per l'apertura quando si desidera uno sfondo sfumato.

1 Impostare il selettore [REG]/[RIPR.] su **[**], quindi posizionare il selettore della modalità di funzionamento su **[A]**.

2 Piegarlo joystick verso **▲/▼** per impostare il valore dell'apertura.



3 Riprendere un'immagine.

AE a priorità di tempi

Quando si desidera riprendere un'immagine nitida di un soggetto in rapido movimento, impostare una velocità dell'otturatore più elevata. Quando si desidera creare un effetto scia, ridurre la velocità dell'otturatore.

1 Impostare il selettore [REG]/[RIPR.] su **[**], quindi posizionare il selettore della modalità di funzionamento su **[S]**.

2 Piegarlo joystick verso **▲/▼** per impostare la velocità dell'otturatore.



3 Riprendere un'immagine.

Nota

- Vedere [P82](#) per informazioni sui valori dell'apertura e della velocità otturatore disponibili.
- La luminosità del monitor LCD/mirino e quella delle immagini riprese possono differire. Controllare le immagini tramite la funzione di Revisione o la modalità Riproduzione.
- Impostare un valore più elevato per l'apertura quando il soggetto è troppo luminoso. Impostare un valore più basso per l'apertura quando il soggetto è troppo scuro.
- Il valore dell'apertura e la velocità dell'otturatore visualizzati sullo schermo diventano rossi quando l'esposizione non è adeguata.
- Si consiglia di utilizzare un treppiede quando la velocità dell'otturatore è bassa.
- [] non può essere impostato per la funzione AE a priorità di tempi

Modalità [REG]: **M**

Ripresa di immagini con impostazione manuale dell'esposizione

Definire l'esposizione impostando manualmente il valore dell'apertura e la velocità dell'otturatore.

- 1** Impostare il selettore [REG]/[RIPR.] su **[M]**, quindi posizionare il selettore della modalità di funzionamento su **[M]**.

- L'aiuto per l'esposizione manuale (A) viene visualizzato per circa 10 secondi.

- 2** Piegare il joystick verso **▲/▼/◀/▶** per impostare il valore dell'apertura e la velocità dell'otturatore.

(B) Valore dell'apertura

(C) Velocità otturatore

- Quando è visualizzata l'indicazione [MF] è possibile impostare manualmente la messa a fuoco. (P83)

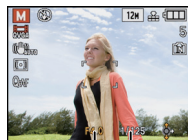

- 3** Premere parzialmente il pulsante di scatto dell'otturatore.

- L'aiuto per l'esposizione manuale (A) viene visualizzato per circa 10 secondi.
- Impostare nuovamente il valore dell'apertura e la velocità dell'otturatore quando l'esposizione non è adeguata.



- 4** Riprendere l'immagine.

■ Aiuto per l'esposizione manuale

	L'esposizione è corretta.
	Aumentare la velocità dell'otturatore o il valore dell'apertura.
	Ridurre la velocità dell'otturatore o il valore dell'apertura.

- L'aiuto per l'esposizione manuale è solo indicativo. Si consiglia di controllare le immagini dopo averle riprese utilizzando la funzione di revisione.

Nota

- Vedere P82 per informazioni sui valori dell'apertura e della velocità otturatore disponibili.
- La luminosità del monitor LCD/mirino può differire da quella reale delle immagini riprese. Controllare le immagini tramite la funzione di Revisione o la modalità Riproduzione.
- Se l'esposizione non è adeguata quando si preme parzialmente il pulsante di scatto dell'otturatore, l'indicazione del valore dell'apertura e della velocità otturatore diventa rossa.
- [Non è possibile impostare [] per il flash.

Valore dell'apertura e velocità dell'otturatore

AE a priorità di apertura

Valori dell'apertura disponibili (A intervalli di 1/3 di EV)			Velocità otturatore (Sec.)
F8.0			Da 8 a 1/2000
F7.1	F6.3	F5.6	Da 8 a 1/1600
F5.0	F4.5	F4.0	Da 8 a 1/1300
F3.6	F3.2	F2.8	Da 8 a 1/1000

AE a priorità di tempi

Velocità otturatore disponibile (Sec.) (A intervalli di 1/3 di EV)					Valore dell'apertura
8	6	5	4	3.2	F2.8 a F8.0
2.5	2	1.6	1.3	1	
1/1.3	1/1.6	1/2	1/2.5	1/3.2	
1/4	1/5	1/6	1/8	1/10	
1/13	1/15	1/20	1/25	1/30	
1/40	1/50	1/60	1/80	1/100	
1/125	1/160	1/200	1/250	1/320	
1/400	1/500	1/640	1/800	1/1000	
1/1300					F4.0 a F8.0
1/1600					F5.6 a F8.0
1/2000					F8.0

Esposizione manuale

Valori dell'apertura disponibili (A intervalli di 1/3 di EV)	Velocità otturatore disponibile (Sec.) (A intervalli di 1/3 di EV)
F2.8 a F3.6	Da 60 a 1/1000
F4.0 a F5.0	Da 60 a 1/1300
F5.6 a F7.1	Da 60 a 1/1600
F8.0	Da 60 a 1/2000

Nota

- I valori dell'apertura elencati nella tabella sopra sono quelli disponibili quando la leva dello zoom è posizionata su Grandangolo.
- Con alcuni ingrandimenti dello zoom, determinati valori dell'apertura possono non essere disponibili.

Modalità [REG]: **P A S M** CUST  SCN      

Ripresa di immagini con la messa a fuoco manuale

Utilizzare questa funzione quando si desidera correggere la messa a fuoco o quando la distanza tra l'obiettivo e il soggetto è definita, e non si desidera attivare la messa a fuoco automatica.

1 Tenere premuto [AF/AF  /MF] finché non viene visualizzata la schermata di cambio della messa a fuoco.

2 Premere ▲/▼ per selezionare [MF] quindi premere [MENU/SET].

- Quando è attiva la messa a fuoco manuale viene visualizzata l'indicazione [MF].



3 Piegare il joystick verso ▲/▼ per mettere a fuoco il soggetto.

(A) Distanza utile di messa a fuoco

(B) Aiuto MF

- L'aiuto MF sparisce circa 2 secondi dopo che si finisce di azionare il joystick.
- La distanza utile di messa a fuoco sparisce circa 5 secondi dopo che si finisce di azionare il joystick.
- Quando si registrano immagini in movimento, l'aiuto MF non viene visualizzato ma è possibile regolare la messa a fuoco.

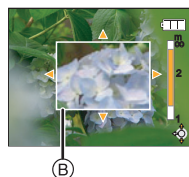

4 Riprendere l'immagine.

- Per annullare selezionare [AF] al passaggio 2.

Aiuto MF

Piegando il joystick verso ▲/▼ quando [ASSIST. MF] è impostato su [MF1] o [MF2], viene attivato l'aiuto MF e la schermata viene ingrandita. Questo consente di mettere a fuoco più facilmente il soggetto.

1 Selezionare [ASSIST. MF] nel menu [SETUP]. (P27)

2 Premere ▲/▼ per selezionare [MF1] o [MF2], quindi premere [MENU/SET].

[MF1]	Il centro dello schermo viene ingrandito. È possibile regolare la messa a fuoco e nel contempo decidere la composizione dell'intero schermo.
[MF2]	Il centro dello schermo viene ingrandito sino a riempire l'intero schermo. È utile per regolare la messa a fuoco nelle riprese con il grandangolo.
[OFF]	Lo schermo non viene ingrandito.

3 Premere [MENU/SET] per chiudere il menu.

- È anche possibile premere parzialmente il pulsante dell'otturatore per terminare.

■ Modifica dell'area dello zoom

È possibile cambiare l'area ingrandita mentre si utilizza l'aiuto MF. È utile quando si desidera cambiare la posizione di messa a fuoco per la ripresa di immagini.

- 1 Visualizzare l'aiuto MF piegando il joystick verso ▲/▼.
- 2 Modificare l'area da ingrandire con i pulsanti cursore ▲/▼/◀/▶.
- 3 Premere [MENU/SET] per impostare.

- Se si eseguono le seguenti operazioni l'aiuto MF torna alla posizione originaria.
 - Modifica delle dimensioni o del formato dell'immagine.
 - Spegnimento della fotocamera.

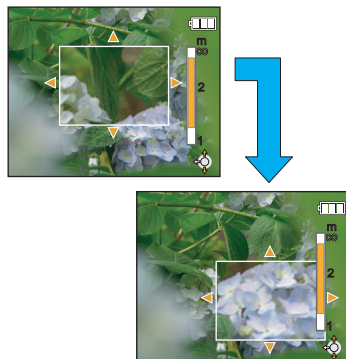

■ Tecnica di ripresa con la messa a fuoco manuale

- ❶ Eseguire la messa a fuoco piegando il joystick verso ▲/▼.
- ❷ Piegarlo ancora un po' nella stessa direzione.
- ❸ Piegarlo nella direzione opposta per effettuare una regolazione fine della messa a fuoco.

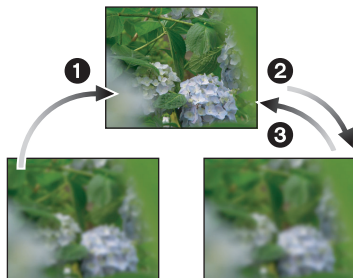

■ Messa a fuoco preliminare

Si tratta di un tecnica che consente di mettere a fuoco in anticipo il punto in cui verranno riprese le immagini, quando il soggetto è difficile da mettere a fuoco automaticamente a causa della rapidità del suo movimento. (ad es. quando è selezionato [PANORAMICA] (P102) in modalità Scena)

Questa funzione è utile quando la distanza tra la fotocamera e il soggetto è certa.

■ AF One shot

È possibile mettere automaticamente a fuoco il soggetto selezionando [MF] mediante [AF/AF▼/MF] e quindi premendo il pulsante [FOCUS].

È utile per la messa a fuoco preliminare.

📌 Nota

- Se si mette a fuoco il soggetto con la leva dello zoom posizionata su Grandangolo e poi la si ruota su Teleobiettivo, la messa a fuoco può risultare non corretta. In tal caso, mettere di nuovo a fuoco il soggetto.
- L'aiuto MF non viene visualizzato quando si utilizza lo zoom digitale.
- La distanza del soggetto visualizzata sullo schermo è solo indicativa. Utilizzare la schermata di aiuto MF per un controllo finale della messa a fuoco.
- Dopo aver annullato la modalità Risparmio energetico, mettere nuovamente a fuoco l'oggetto.

Modalità [REG]: 





Regolare il colore delle immagini (modalità My colour)

Controllare facilmente il soggetto sul monitor LCD o nel mirino e regolare il colore, la luminosità o la saturazione prima di riprendere un'immagine.

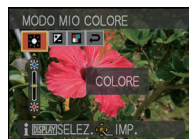
1 Impostare il selettore della modalità di funzionamento su .

2 Premere /  per selezionare una voce e premere /  per regolare la voce.



Voce	Contenuto da regolare
 [COLORE]	Consente di regolare il colore dell'immagine dalla luce rossa alla luce blu. (± 5 in 11 intervalli)
 [LUMINOSITÀ]	Consente di regolare la luminosità dell'immagine. (± 6 in 13 intervalli)
 [INTENSITÀ COLORE]	Consente di regolare l'intensità del colore dell'immagine da bianco e nero a colori vividi. (± 5 in 11 intervalli)
 [AZZERA]	Ripristino di tutte le impostazioni iniziali

- La descrizione delle regolazioni viene visualizzata premendo [DISPLAY].
(Con un'ulteriore pressione si torna alla schermata di selezione)

3 Premere [MENU/SET] per impostare.

- È anche possibile premere parzialmente il pulsante dell'otturatore per effettuare l'impostazione.
- Verrà visualizzata la schermata di registrazione.

■ Ripristinare le impostazioni iniziali di My colour

1 Selezionare [AZZERA] al punto in alto **2**.

2 Premere  per selezionare [SI] quindi premere [MENU/SET].

- Il valore regolato per ogni voce viene riportato al valore standard (punto centrale).

 **Nota**

- Se si desidera regolare nuovamente l'impostazione Colore personalizzato, premere [MENU/SET] e ►, quindi ritornare al passaggio **2** sopra descritto (quando [RIPRIST. MENU] (P37) è [OFF]).
- **Durante la registrazione di immagini in movimento, vengono utilizzate le impostazioni della modalità Colore personalizzato.**
- Le regolazioni apportate con la modalità My colour non vengono applicate con le altre modalità di registrazione.
- Le impostazioni registrate per My colour rimangono memorizzate anche se la fotocamera viene spenta.
- Quando si eseguono regolazioni relative alle impostazioni My Color, le icone delle voci impostate vengono visualizzate nel monitor LCD/mirino. L'icona visualizzata è quella relativa alla direzione della regolazione.
- Il bracketing automatico/bracketing colore non può essere utilizzato in modalità Colore personalizzato.
- È possibile che il tracking non funzioni se si regola [INTENSITÀ COLORE] in modo da rendere il colore più chiaro.

Modalità [REG]: **P A S M** CUST  SCN      

Registrazione delle impostazioni dei menu personali (Registrazioni delle impostazioni personalizzate)

È possibile registrare fino a 3 serie di impostazioni attuali della fotocamera come impostazioni personalizzate.

- Impostare la modalità desiderata tramite il selettore e selezionare in anticipo le impostazioni dei menu desiderate.

1 Selezionare [MEM. IMP. PERS.] nel menu [SETUP]. (P27)

2 Premere ▲/▼ per selezionare il set personalizzato da registrare, quindi premere [MENU/SET].



3 Premere ▲ per selezionare [SÍ] e quindi premere [MENU/SET].

- Se si seleziona [SÍ], le impostazioni precedentemente selezionate vengono sovrascritte.

4 Premere [MENU/SET] per chiudere il menu.

- È anche possibile premere parzialmente il pulsante dell'otturatore per chiudere il menu.



Nota

- Non è possibile salvare le seguenti voci di menu, poiché influenzano altre modalità di registrazione.
 - [IMP. OROL.], [ORA MONDIALE], [DATA VIAGGIO], [BIP], [VOLUME], [MONITOR/MIRINO], [MODO LCD], [ECONOMIA], [REVIS. AUTO], [RIPRIST. ZOOM], [AZZERA NUM.], [AZZERA], [MODO USB], [USC.VIDEO], [FORMATO TV], [MODO HDMI], [VIERA Link], [MENU SCENA], [VERSION DISP.], [LINGUA] e [MODALITÀ DEMO] nel menu [SETUP]
 - Impostazioni della data di nascita e del nome quando sono selezionati [BAMBINI1]/[BAMBINI2] o [ANIM. DOMESTICI] in modalità Scena
 - Dati registrati con [RICONOSC. VISO]

Modalità [REG]: **CUST**

Ripresa di immagini in modalità Personalizzata

È possibile selezionare la serie di impostazioni personalizzate più adatta per le condizioni di ripresa tra quelle salvate con [MEM. IMP. PERS.].

Al momento dell'acquisto le impostazioni personalizzate contengono i valori iniziali della modalità Programma di esposizione automatica.

1 Posizionare il selettore [REG]/[RIPR.] su **[C]**.

2 Impostare il selettore della modalità di funzionamento su **[CUST]**.

(A) Visualizzazione delle impostazioni personalizzate



3 Premere **▲/▼** per selezionare le impostazioni personalizzate che si desidera utilizzare, quindi premere **[MENU/SET]**.

- Premere [DISPLAY] per visualizzare le impostazioni relative a ciascuna voce di menu. (Premere ◀/▶ per passare da una schermata all'altra, quindi premere [DISPLAY] per tornare alla schermata di selezione).
- Vengono visualizzate solo le principali voci dei menu.



4 Premere **[MENU/SET]** per immettere le impostazioni.

(A) Sullo schermo viene visualizzato il salvataggio delle impostazioni personalizzate selezionate.

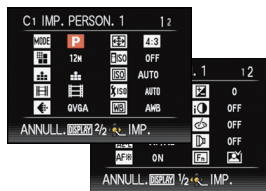





■ Modifica delle impostazioni menu

Anche se le impostazioni dei menu vengono temporaneamente modificate con [C 1], [C 2] o [C 3] selezionati, le registrazioni precedenti resteranno invariate.

Per modificare le impostazioni registrate, sovrascrivere i dati registrati utilizzando [MEM. IMP. PERS.] (P88) nel menu Setup.

● Nota

- Non è possibile salvare le impostazioni delle seguenti voci di menu in modalità Personalizzata, perché se vengono modificate si ripercuotono su altre modalità di registrazione.
 - [IMP. OROL.], [ORA MONDIALE], [DATA VIAGGIO], [BIP], [VOLUME], [MONITOR/MIRINO], [MODO LCD], [ECONOMIA], [REVIS. AUTO], [RIPRIST. ZOOM], [AZZERAZIONE NUM.], [AZZERAZIONE], [MODO USB], [USC. VIDEO], [FORMATO TV], [MODO HDMI], [VIERA Link], [MENU SCENA], [VERSION DISP.], [LINGUA] e [MODALITÀ DEMO] nel menu [SETUP]
 - Le impostazioni di data di nascita per [BAMBINI1]/[BAMBINI2] o [ANIM. DOMESTICI] in modalità Scena.
 - Dati registrati con [RICONOSC. VISO]

Modalità [REG]:     

Ripresa di ritratti e paesaggi espressivi

(Modalità Scena avanzata)

Consente di riprendere immagini di qualità elevata di soggetti quali persone, paesaggi, eventi sportivi e attività, di fotografare persone immerse in uno scenario notturno e fiori, con le impostazioni più adatte per le condizioni circostanti.

- 1** Posizionare il selettore [REG]/[RIPR.] su .
- 2** Impostare il selettore della modalità di funzionamento.
- 3** Premere $\blacktriangle/\blacktriangledown$ per selezionare la modalità scena avanzata.
- 4** Premere [MENU/SET] per impostare.

- Viene visualizzata la schermata del menu di registrazione corrispondente alla modalità Scena avanzata selezionata.



■ L'obiettivo

- Premendo [DISPLAY] quando si seleziona la modalità Scena avanzata al passaggio **3**, verranno visualizzate delle informazioni su ciascuna modalità Scena avanzata. (Premendo nuovamente [DISPLAY], verrà nuovamente visualizzata la schermata riprodotta al passaggio **3**.)

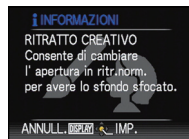

Nota

- Ritornare al passaggio **3** sopra dopo aver premuto [MENU/SET] per passare a una modalità diversa da Scena avanzata (quando [RIPRIST. MENU] (P37) è impostato su [OFF]).
- Vedere P68 per informazioni sulla velocità dell'otturatore.
- L'impostazione del flash in modalità Scena avanzata viene riportata al valore iniziale quando si passa a una modalità diversa da Scena avanzata.
- Quando si riprende un'immagine con una modalità Scena avanzata inadatta allo scopo, la tonalità dell'immagine può differire da quella della scena reale.
- Le seguenti voci non possono essere impostate in modalità Scena avanzata perché la fotocamera le regola automaticamente sull'impostazione ottimale.
 - [INTELLIGENT ISO]/[SENSIBILITÀ]/[IMP. LIM. ISO]/[MOD. ESPOSIM.]/[ESPOS.INTELL.]/[EFFETTO COL.]/[REGOL. IMM.]/[MIN. VEL. SCAT.]/[SINCR. FLASH]

[RITRATTO]

La persona spicca rispetto allo sfondo ed ha un colorito più sano.

 [RITRATTO NORMALE]

Sfuma lo sfondo e consente di ottenere una riproduzione naturale del tono di colore della pelle.

 [SOFT SKIN]

Consente di ottenere una riproduzione naturale del tono di colore della pelle.

- Quando è selezionato [SOFT SKIN], se una parte dello sfondo ha un colore simile a quello della pelle del soggetto è possibile che venga sfumata anch'essa.
- Quando è selezionato [SOFT SKIN], questa modalità può non essere efficace quando la luminosità è insufficiente.

 [RITRATTO ESTERNO]

Evita che i visi risultino scuri quando si riprendono immagini in esterni.

 [RITRATTO INTERNO]

Imposta la sensibilità ISO in modo da evitare che i soggetti risultino sfocati quando si riprendono immagini in interni.

 [RITRATTO CREATIVO]

È possibile modificare il grado di sfuocatura dello sfondo cambiando il valore dell'apertura (P80). (Il valore impostato non verrà applicato quando si registrano immagini in movimento.)

■ Tecnica di ripresa in modalità Ritratto

Per aumentare l'efficacia di questa modalità:

- 1 Ruotare la leva dello zoom il più possibile verso Teleobiettivo.
- 2 Avvicinarsi al soggetto per aumentare l'efficacia di questa modalità.

Nota

- Quando si registrano immagini in movimento con [SOFT SKIN], l'impostazione verrà applicata. [RITRATTO NORMALE], [RITRATTO ESTERNO], [RITRATTO INTERNO] e [RITRATTO CREATIVO] generano immagini in movimento utilizzando le impostazioni ottimali per la ripresa di persone.
- In modalità [RITRATTO INTERNO], [INTELLIGENT ISO] è attivo, e il livello massimo della sensibilità ISO diventa [ISO800].
- L'impostazione iniziale di [MODALITA' AF] è .

[PANORAMA]

Questo consente di riprendere immagini di un ampio paesaggio.

 [PANORAMA NORMALE]

La priorità della messa a fuoco è sui soggetti distanti.

 [NATURA]

L'impostazione migliore per fotografare paesaggi.

 [ARCHITETTURA]

Questa impostazione consente di riprendere immagini nitide di edifici. Vengono visualizzate le linee guida. (P32)

 [PANORAMA CREATIVO]

La velocità dell'otturatore (P80) può essere cambiata nell'impostazione [PANORAMA NORMALE]. (Il valore impostato non verrà applicato quando si registrano immagini in movimento.)

 **Nota**

- Quando si registrano immagini in movimento genera le immagini utilizzando le impostazioni ottimali per la ripresa di paesaggi.
- L'impostazione del flash è fissa su [☺].
- La distanza utile di messa a fuoco va da 5 m a ∞ .

[SPORT]

Impostare questa modalità quando si desidera riprendere scene sportive o altri soggetti in rapido movimento.

 [SPORT NORMALE]

Controlla la sensibilità ISO, arrestando il movimento con una velocità dell'otturatore elevata.

 [SPORT ESTERNO]

Velocità elevata dell'otturatore per arrestare il movimento quando si riprendono fotografie in esterni con buone condizioni del tempo.

 [SPORT INTERNO]

Aumenta la sensibilità ISO e la velocità dell'otturatore in modo da evitare che i soggetti risultino sfocati quando si riprendono immagini in interni.

Quando si utilizza un valore della sensibilità ISO più elevato, è possibile che la foto risulti leggermente più disturbata. Questo è normale, e non si tratta di un malfunzionamento.

 [SPORT CREATIVO]

La velocità dell'otturatore (P80) può essere cambiata nell'impostazione [SPORT NORMALE]. (Il valore impostato non verrà applicato quando si registrano immagini in movimento.)

 **Nota**

- Durante la registrazione di immagini in movimento diventerà una registrazione normale.
- Questa modalità è adatta per riprendere immagini di soggetti da una distanza non inferiore a 5 m.

[PRIMO PIANO]

Questa modalità consente di riprendere immagini ravvicinate di un soggetto, ad es. quando si riprendono immagini di fiori.



[FIORI]

Con le impostazioni macro le riprese di fiori in esterni vengono registrate con colori naturali. Le linee guida vengono visualizzate. (P62)



[CIBO]

È possibile riprendere delle immagini di cibi con una tonalità naturale, senza l'influenza delle luci dell'ambiente circostante in ristoranti o ambienti analoghi.



[OGGETTI]

Consente di riprendere immagini chiare e vivide di accessori o di piccoli oggetti in una collezione.



[PRIMO PIANO CREAT.]

Consente di modificare il grado di sfuocatura dello sfondo modificando il valore dell'apertura nelle impostazioni macro. (P80) (Il valore impostato non verrà applicato quando si registrano immagini in movimento.)

**Nota**

- **Durante la registrazione di immagini in movimento, l'immagine in movimento rifletterà le impostazioni di ciascuna modalità quando si seleziona [FIORI], [CIBO] e [OGGETTI]. [PRIMO PIANO CREAT.] è adatta per la ripresa di immagini in movimento da distanza ravvicinata.**
- Si consiglia di utilizzare un treppiede e l'autoscatto.
- Si consiglia di impostare il flash su [☺] quando si riprendono immagini ravvicinate.
- La distanza utile di messa a fuoco è indicata di seguito.
 - [CIBO]: da 1 cm (Grandangolo)/2 m (Teleobiettivo) a ∞
 - [FIORI]/[OGGETTI]/[PRIMO PIANO CREAT.]: da 1 cm (Grandangolo)/1 m (Teleobiettivo) a ∞
- Se la distanza fra la fotocamera e il soggetto è superiore alla distanza utile di messa a fuoco della fotocamera, la messa a fuoco dell'immagine può risultare non corretta anche se l'indicazione di messa a fuoco è accesa.
- Quando un soggetto è vicino alla fotocamera, la distanza utile di messa a fuoco si riduce in misura significativa. Perciò se la distanza tra la fotocamera e il soggetto cambia dopo che il soggetto è stato messo a fuoco, la nuova regolazione della messa a fuoco può risultare difficile.
- La Modalità Riprese ravvicinate dà la priorità ai soggetti vicini alla fotocamera. Pertanto se la distanza tra la fotocamera e il soggetto è grande la messa a fuoco del soggetto richiederà più tempo.
- Quando si riprendono immagini a distanza ravvicinata, la risoluzione della parte periferica dell'immagine può diminuire leggermente. Non si tratta di un malfunzionamento.
- Se l'obiettivo si sporca a causa della presenza di ditate o polvere, è possibile che non si riesca a mettere a fuoco correttamente il soggetto.

[RITRATTO NOTT.]

Questo consente di riprendere immagini di una persona e dello sfondo con una luminosità molto simile a quella reale.



[RITRATTO NOTT.]

Utilizzare questa impostazione quando si riprendono immagini di persone su uno sfondo notturno.

- Aprire il flash.
- (È possibile impostare [⚡ⓈⓄ].)
- L'impostazione iniziale di [MODALITA' AF] è [👤].



[PANORAMA NOTT.]

Con uno scenario notturno, le immagini migliori si ottengono utilizzando il tempo di apertura massimo di 8 secondi.

- L'impostazione del flash è fissa su [☀].



[LUCI]

Le luci sono fotografate in modo ottimale.

- L'impostazione del flash è fissa su [☀].



[PAN. NOTT. CREATIVO]

Il valore dell'apertura (P80) può essere cambiato nell'impostazione [PANORAMA NOTT.]. (Il valore impostato non verrà applicato quando si registrano immagini in movimento.)

- L'impostazione del flash è fissa su [☀].

■ Tecnica di ripresa in modalità Ritratto notturno

- Poiché la velocità dell'otturatore viene ridotta, si consiglia di utilizzare un treppiede e il teleobiettivo per riprendere le immagini.
- Quando si seleziona [RITRATTO NOTT.], chiedere al soggetto di non muoversi mentre si riprende l'immagine.
- Quando è selezionato [RITRATTO NOTT.], si consiglia di ruotare la leva dello zoom in posizione Grandangolo (1×) e di porsi a una distanza di circa 1,5 m dal soggetto quando si riprende un'immagine.



Nota

- **Durante la registrazione di immagini in movimento, vengono utilizzate le impostazioni della modalità Bassa Luminosità, che consentono di ottenere immagini migliori in luoghi chiusi scarsamente illuminati o al crepuscolo.**
- La distanza utile di messa a fuoco è indicata di seguito.
 - [RITRATTO NOTT.]: da 0,9 m a 5 m (Grandangolo)
 - [PANORAMA NOTT.]/[LUCI]/[PAN. NOTT. CREATIVO]: da 5 m a ∞
- Quando si riprendono immagini in condizioni di scarsa illuminazione, possono comparire dei disturbi.
- L'otturatore può rimanere chiuso (max. circa 8 secondo) dopo aver ripreso un'immagine a causa del processo di elaborazione del segnale; tuttavia questo non è indice di un malfunzionamento.

[REG] Modalità: **SCN**

Ripresa di immagini ottimizzate (Modalità Scena)

Quando si seleziona una modalità Scena adatta al soggetto e alla situazione di ripresa, la fotocamera imposta l'esposizione e la tonalità ottimali per ottenere l'immagine desiderata.

- 1** Posizionare il selettore [REG]/[RIPR.] su **[📷]**.
- 2** Impostare il selettore della modalità di funzionamento su **[SCN]**.
- 3** Premere **▲/▼/◀/▶** per selezionare la modalità Scena.
 - È possibile cambiare la schermata dei menu da qualsiasi voce ruotando la leva dello zoom.
- 4** Premere **[MENU/SET]** per impostare.
 - Viene visualizzata la schermata del menu di registrazione corrispondente alla modalità Scena selezionata.



■ Informazioni **i**

- Premendo [DISPLAY] quando si seleziona una modalità Scena al passaggio **3**, vengono visualizzate delle informazioni su ciascuna modalità. (Premendo nuovamente [DISPLAY], la schermata ritorna al menu della modalità Scena).

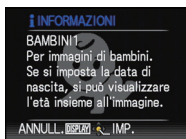

📌 Nota

- Per cambiare la modalità Scena, premere [MENU/SET], quindi premere **▶** e tornare al passaggio **3** sopra (quando [RIPRIST. MENU] (P37) è impostato su [OFF]).
- Vedere **P68** per informazioni sulla velocità dell'otturatore.
- L'impostazione del flash viene riportata al valore iniziale quando si cambia la modalità Scena.
- Quando si riprende un'immagine con una modalità Scena inadatta allo scopo, la tonalità dell'immagine può differire da quella della scena reale.
- Le seguenti voci non possono essere impostate in modalità Scena perché la fotocamera le regola automaticamente sull'impostazione ottimale.
 - [INTELLIGENT ISO]/[SENSIBILITÀ]/[IMP. LIM. ISO]/[MOD. ESPOSIM.]/[ESPOS.INTELL.]/[EFFETTO COL.]/[REGOL. IMM.]/[MIN. VEL. SCAT.]/[SINCR. FLASH]

[AIUTO PANORAMA]

Consente di riprendere immagini collegate tra loro per la creazione di foto panoramiche.

■ Impostazione della direzione di ripresa

1 Premere ▲/▼ per selezionare la direzione di registrazione, quindi premere [MENU/SET].

- Verrà visualizzata la griglia di guida orizzontale/verticale.

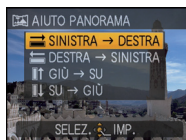

2 Riprendere l'immagine.

- È possibile riprendere nuovamente l'immagine selezionando [RIPR.].

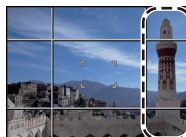

3 Premere ▲ per selezionare [SUCC.], quindi premere [MENU/SET].

- Per impostare il menu è anche possibile premere parzialmente il pulsante dell'otturatore.
- Una parte dell'immagine ripresa viene visualizzata in trasparenza.

4 Riprendere l'immagine dopo aver spostato la fotocamera in orizzontale o in verticale in modo che si sovrapponga all'immagine trasparente.

- Quando si riprendono la terza immagine e quelle successive, ripetere i passaggi 3 e 4.
- È possibile riprendere nuovamente l'immagine selezionando [RIPR.].

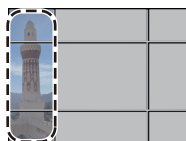

5 Premere ▲/▼ per selezionare [ESCI], quindi premere [MENU/SET].



Nota

- Durante la registrazione di immagini in movimento diventerà una registrazione normale.
- L'impostazione del flash è fissa su [☺].
- I valori di messa a fuoco, zoom, esposizione, bilanciamento del bianco, velocità dell'otturatore e sensibilità ISO sono prefissati in base alle impostazioni della prima foto.
- L'otturatore può rimanere chiuso (max. circa 8 secondo) dopo aver ripreso un'immagine a causa del processo di elaborazione del segnale; tuttavia questo non è indice di un malfunzionamento.
- Si consiglia di utilizzare un treppiede.
- Le immagini riprese possono essere combinate per ottenere foto panoramiche utilizzando il software "ArcSoft Panorama Maker" sul CD-ROM (in dotazione).

[PARTY]

Selezionare questa modalità quando si desidera riprendere immagini a un matrimonio, a una festa al chiuso, ecc. Questa modalità consente di riprendere immagini delle persone e dello sfondo con una luminosità molto simile a quella reale.

■ Tecnica di ripresa in modalità Party

- **Aprire il flash.** (È possibile impostare [] o [].)
- Si consiglia di utilizzare un treppiede e l'autoscatto per riprendere le immagini.
- Si consiglia di ruotare la leva dello zoom in posizione Grandangolo (1×) e di porsi a una distanza di circa 1,5 m dal soggetto quando si riprendono le immagini.

**Nota**

- L'impostazione iniziale di [MODALITA' AF] è [].

[LUME DI CANDELA]

Questa modalità consente di riprendere delle immagini con un'atmosfera simile a quella creata dalle candele.

■ Tecnica di ripresa in modalità Lume di candela

- Questa modalità è più efficace quando si riprendono immagini senza utilizzare il flash.
- Si consiglia di utilizzare un treppiede e l'autoscatto per riprendere le immagini.

**Nota**

- La distanza utile di messa a fuoco va da 1 cm (Grandangolo)/2 m (Teleobiettivo) a ∞.
- L'impostazione iniziale di [MODALITA' AF] è [].

[BAMBINI1]/[BAMBINI2]

Questa modalità consente di riprendere un bambino conferendogli un colorito sano. Quando si utilizza il flash, la sua luce è più debole del normale.

È possibile impostare date di nascita e nomi per [BAMBINI1] e [BAMBINI2]. È possibile scegliere di visualizzarli al momento della riproduzione, o di imprimerli sull'immagine registrata utilizzando [STAMP TESTO] (P160).

■ Impostazione della data di nascita/del nome

- 1** Premere ▲/▼ per selezionare [ETÀ] o [NOME], quindi premere ►.
- 2** Premere ▲/▼ per selezionare [SET], quindi premere [MENU/SET].
- 3** Immettere la data di nascita o il nome.

Data di nascita:

◀/▶: Selezionare le voci (anno/mese/giorno).

▲/▼: Impostazione.

[MENU/SET]: Esci.

Nome: Per informazioni su come immettere i caratteri, vedere la sezione [MODIF. TIT.] a P158.

- Quando si sono impostati la data di nascita o il nome, [ETÀ] o [NOME] vengono automaticamente impostati su [ON].
- Se si seleziona [ON] quando la data di nascita o il nome non sono stati registrati, la schermata di impostazione viene visualizzata automaticamente.

- 4** Premere [MENU/SET] per terminare.

■ Per annullare [ETÀ] e [NOME]

Selezionare l'impostazione [OFF] al passaggio **2** della procedura "Impostazione della data di nascita/del nome".

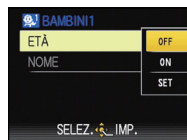

● Nota

- Durante la registrazione di immagini in movimento, vengono utilizzate le impostazioni di [RITRATTO].
- È possibile stampare l'età e il nome utilizzando il pacchetto di software "PHOTOfunSTUDIO 4.0 HD Edition" presente sul CD-ROM (in dotazione).
- Se [ETÀ] o [NOME] è impostato su [OFF], l'età o il nome non vengono visualizzati anche quando tali dati sono stati impostati. prima di riprendere le immagini, impostare [ETÀ] o [NOME] su [ON].
- La distanza utile di messa a fuoco va da 1 cm (Grandangolo)/2 m (Teleobiettivo) a ∞.
- [INTELLIGENT ISO] viene attivato, e il livello massimo della sensibilità ISO diventa [ISO1600].
- Se si accende la fotocamera con [BAMBINI1]/[BAMBINI2] impostato, l'età e il nome vengono visualizzati per circa 5 secondi nella parte inferiore sinistra dello schermo, insieme con la data e l'ora correnti.
- Se l'età non viene visualizzata correttamente, controllare le impostazioni dell'orologio e della data di nascita.
- Se la qualità è impostata su [RAW] o [RAW+ JPEg] e vengono riprese delle immagini, il nome non viene registrato sulle immagini.
- L'impostazione della data di nascita e quella del nome possono essere azzerate con [AZZERA].
- L'impostazione iniziale di [MODALITA' AF] è [AF].

[ANIM. DOMESTICI]

Selezionare questa modalità quando si desidera riprendere immagini di un animale domestico, come un cane o un gatto.

È possibile impostare la data di nascita e il nome del proprio animale domestico.

È possibile scegliere di visualizzarlo al momento della riproduzione, o di imprimerlo sull'immagine registrata utilizzando [STAMP TESTO] (P160).

Per informazioni su [ETÀ] o [NOME], vedere [BAMBINI1]/[BAMBINI2] a P98.

Nota

- Durante la registrazione di immagini in movimento diventerà una registrazione normale.
- L'impostazione iniziale per la lampada di aiuto AF è [OFF].
- L'impostazione iniziale di [MODALITA' AF] è [T].
- Vedere [BAMBINI1]/[BAMBINI2] per ulteriori informazioni su questa modalità.

[TRAMONTO]

Selezionare questa modalità quando si desidera riprendere immagini di un tramonto. Questo consente di riprendere vividamente il colore rosso del sole.

Nota

- L'impostazione del flash è fissa su [☺].

[ALTA SENSIB.]

Questa modalità riduce al minimo le oscillazioni dei soggetti, e consente di riprendere immagini in luoghi scarsamente illuminati. (Selezionare questa modalità per ottenere una sensibilità elevata. la sensibilità viene automaticamente impostata su un valore compreso tra [ISO1600] e [ISO6400].)

■ Dimensioni immagine e Formato

1 Premere ▲/▼ per selezionare le dimensioni e il formato dell'immagine, quindi premere [MENU/SET] per impostare.

- Come dimensione dell'immagine viene selezionato 3M (4:3), 2,5M (3:2) o 2M (16:9).

2 Ripresa di immagini.

Nota

- [QUALITA] viene automaticamente fissata su [L].
- Consente di riprendere immagini adatte per la stampa in formato 4"×6"/10×15 cm.
- La distanza utile di messa a fuoco va da 1 cm (Grandangolo)/2 m (Teleobiettivo) a ∞.

[RAFF. ALTA V.]

Questa modalità consente di riprendere movimenti rapidi, o un momento decisivo.

■ Dimensioni immagine e Formato

- 1** Premere **▲/▼** per selezionare **[PRIORITÀ VELOCITÀ]** o **[PRIORITÀ IMMAGINE]**, quindi premere **[MENU/SET]** per effettuare l'impostazione.
- 2** Premere **▲/▼** per selezionare le dimensioni e il formato dell'immagine, quindi premere **[MENU/SET]** per impostare.
 - Come dimensione dell'immagine viene selezionato 3M (4:3), 2,5M (3:2) o 2M (16:9).
- 3** **Ripresa di immagini.**
 - Finché il pulsante di scatto dell'otturatore rimane completamente premuto vengono riprese delle immagini fisse in sequenza.

Velocità massima dello scatto a raffica	circa 10 immagini/secondo (Priorità alla velocità) circa 6 immagini/secondo (Priorità alla qualità dell'immagine)
Numero di immagini registrabili	circa 15 a 100

- La velocità di scatto a raffica cambia a seconda delle condizioni di registrazione.
- Il numero delle immagini registrate con scatto a raffica è limitato dalle condizioni di scatto e dal tipo e/o stato di scheda utilizzata.
- Il numero delle immagini registrate con scatto a raffica aumenta subito dopo la formattazione.

**Nota**

- **Durante la registrazione di immagini in movimento diventerà una registrazione normale.**
- **L'impostazione del flash è fissa su [☺].**
- **[QUALITÀ]** viene automaticamente fissata su **[. . .]**.
- Consente di riprendere immagini adatte per la stampa in formato 4"×6"/10×15 cm.
- La distanza utile di messa a fuoco va da 1 cm (Grandangolo)/2 m (Teleobiettivo) a ∞.
- I valori di messa a fuoco, zoom, esposizione, bilanciamento del bianco, velocità dell'otturatore e sensibilità ISO sono prefissati in base alle impostazioni della prima foto.
- La sensibilità ISO viene regolata automaticamente. Si noti però che la sensibilità ISO viene impostata su un valore elevato per consentire un'alta velocità dell'otturatore.
- In determinate condizioni operative, se si riprendono nuovamente le immagini la ripresa dell'immagine successiva può richiedere diverso tempo.

[RAFFICA FLASH]

Vengono riprese delle immagini fisse in sequenza con il flash. È utile quando si desidera riprendere una sequenza di immagini in condizioni di scarsa illuminazione.

■ Dimensioni immagine e Formato

1 Premere ▲/▼ per selezionare le dimensioni e il formato dell'immagine, quindi premere [MENU/SET] per effettuare l'impostazione.

- Come dimensione dell'immagine viene selezionato 3M (4:3), 2,5M (3:2) o 2M (16:9).

2 Ripresa di immagini.

- Finché il pulsante di scatto dell'otturatore rimane completamente premuto vengono riprese delle immagini fisse in sequenza.

Numero di immagini registrabili	max. 5 immagini
--	-----------------

- La velocità di scatto a raffica cambia a seconda delle condizioni di registrazione.

**Nota**

- **Durante la registrazione di immagini in movimento diventerà una registrazione normale.**
- [QUALITA] viene automaticamente fissata su [▲].
- Consente di riprendere immagini adatte per la stampa in formato 4"×6"/10×15 cm.
- La distanza utile di messa a fuoco va da 1 cm (Grandangolo)/2 m (Teleobiettivo) a ∞.
- La messa a fuoco, lo zoom, l'esposizione, la velocità dell'otturatore, la sensibilità ISO e il livello del flash sono fissi sulle impostazioni specificate per la prima immagine.
- [INTELLIGENT ISO] imposterà automaticamente il valore massimo della sensibilità ISO su [ISO3200].
- Quando si utilizza [RAFFICA FLASH] vedere la nota a [P69](#).

[PANORAMICA]

Quando si sposta la fotocamera per seguire un soggetto che si muove in una determinata direzione, come un corridore o una macchina, lo sfondo si sfuoca, mentre il soggetto rimane a fuoco. Questo effetto è detto "panning". Questa modalità facilita l'ottenimento di tale effetto.

■ Tecnica di ripresa in modalità Panning

Per ottenere delle buone immagini in modalità Panning, spostare la fotocamera orizzontalmente durante la ripresa.

- Si consiglia di non seguire il soggetto solo con la fotocamera, ma di porsi di fronte al soggetto con le spalle ben bilanciate, e di seguirlo con tutto il corpo, piegandosi a livello della vita.
- Una volta che si ha il soggetto di fronte, premere il pulsante di scatto dell'otturatore. Non smettere di muovere la fotocamera anche dopo aver premuto il pulsante di scatto dell'otturatore.

- 1 Spostare la fotocamera in modo regolare seguendo il soggetto nel mirino.
- 2 Premere il pulsante di scatto dell'otturatore mentre si sta spostando la fotocamera.
- 3 Spostare la fotocamera in maniera continuativa.

- Si consiglia di attenersi alle seguenti raccomandazioni:

- Utilizzare il mirino.
- Selezionare un soggetto in rapido movimento.
- Utilizzare la messa a fuoco preliminare.
- Utilizzare questa modalità con la modalità Scatto a raffica.
(Sarà poi possibile selezionare le immagini migliori tra quelle riprese.)

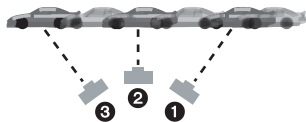

■ Impostazione della velocità dell'otturatore

1 Premere ▼ per selezionare [PRIORITY OTTURATORE] quindi premere [MENU/SET].

- È possibile effettuare l'impostazione dal Menu rapido (P29).
- Se si seleziona [AUTO], non sarà possibile selezionare la velocità dell'otturatore.

2 Impostare la velocità dell'otturatore piegando il joystick verso ▲/▼.

3 Ripresa di immagini.



● Nota

- La velocità dell'otturatore in modalità Panning viene ridotta per ottenere il relativo effetto. Di conseguenza, è facile che si verifichino delle oscillazioni.
- Nei seguenti casi la funzione Panning può rivelarsi inefficace.
 - D'estate, in giornate molto luminose. Si consiglia di utilizzare un filtro ND (DMW-LND46; opzionale). (P192)
 - Quando la velocità dell'otturatore è superiore a 1/100.
 - Quando si sposta la fotocamera troppo lentamente perché anche il soggetto si muove lentamente. (Lo sfondo non si sfuocerà).
 - Quando la fotocamera non è in grado di seguire bene il soggetto
- Non è possibile impostare [MODO 2] o [AUTO] come modalità per la funzione di stabilizzazione. Quando si imposta [MODO 1], è possibile compensare solo le oscillazioni verticali.

[CIELO STELLATO]

Questo consente di riprendere immagini vivide di un cielo stellato o di un soggetto poco illuminato.

■ Impostazione della velocità dell'otturatore

Selezionare la velocità dell'otturatore tra [15 SEC.], [30 SEC.] e [60 SEC.].

1 Premere ▲/▼ per selezionare il numero di secondi, quindi premere [MENU/SET].

- È anche possibile cambiare il numero di secondi tramite il menu rapido. (P29)

2 Ripresa di immagini.

- Premere completamente il pulsante di scatto dell'otturatore per visualizzare la schermata del conto alla rovescia. Non spostare la fotocamera dopo la comparsa della schermata. Al termine del conto alla rovescia, viene visualizzato il messaggio [ATTENDERE] per un periodo pari alla velocità dell'otturatore impostata, per consentire l'elaborazione del segnale.
- Premere [MENU/SET] per interrompere la ripresa mentre è visualizzata la schermata del conto alla rovescia.

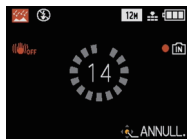

■ Tecnica di ripresa in modalità Cielo stellato

- L'otturatore si apre per 15, 30 o 60 secondi. Ricordarsi di utilizzare un treppiede. Si consiglia anche di riprendere le immagini con l'autoscatto.
- Si consiglia di utilizzare la messa a fuoco preliminare (P85) per mettere prima a fuoco un soggetto, come una stella luminosa o una luce lontana, facile da mettere a fuoco.



Nota

- Durante la registrazione di immagini in movimento, vengono utilizzate le impostazioni della modalità Bassa Luminosità, che consentono di ottenere immagini migliori in luoghi chiusi scarsamente illuminati o al crepuscolo.
- L'impostazione del flash è fissa su [☺].
- La funzione dello stabilizzatore ottico di immagine è fissa su [OFF].
- La sensibilità ISO è fissa su [ISO80].

[FUOCHI ARTIFIC.]

Questa modalità consente di riprendere belle immagini di fuochi d'artificio che esplodono nel cielo notturno.

■ Tecnica di ripresa in modalità Fuochi artificiali

Si consiglia di attenersi alla seguente procedura per eseguire la messa a fuoco preliminare nel punto in cui verranno riprese le immagini, in modo da non perdere l'opportunità di scattare quando i fuochi vengono sparati.

- ❶ Puntare la fotocamera su un oggetto, come una luce lontana, che si trova a una distanza simile al punto in cui verranno sparati i fuochi artificiali.
 - ❷ Premere parzialmente il pulsante di scatto dell'otturatore finché l'indicazione di messa a fuoco (P49) non si illumina.
 - ❸ Premere [AF/AF \downarrow /MF] per selezionare [MF]. (P83)
 - ❹ Puntare la fotocamera nella direzione da cui arriveranno i fuochi artificiali e attendere.
 - ❺ Premere fino in fondo il pulsante di scatto dell'otturatore per riprendere l'immagine quando i fuochi artificiali vengono sparati.
- Se si utilizza lo zoom, la posizione di messa a fuoco non sarà corretta. Ripetere i passaggi da ❷ a ❺.
 - Si consiglia di utilizzare un treppiede.

Nota

- Durante la registrazione di immagini in movimento diventerà una registrazione normale.
- L'impostazione del flash è fissa su [☺].
- La distanza utile di messa a fuoco è di 5 m a ∞ in modalità AF. (Si consiglia di eseguire i passaggi da ❶ a ❺ sopra descritti per la messa a fuoco preliminare).
- Questa modalità è più efficace quando il soggetto si trova a più di 10 m di distanza.
- La velocità dell'otturatore diventa la seguente.
 - Quando la funzione dello stabilizzatore ottico di immagine è impostata su [OFF]: Fissa su 2 secondi
 - Quando la funzione dello stabilizzatore ottico di immagine è impostata su [AUTO], [MODO 1] o [MODO 2]: 1/4 o 2 secondi (La velocità dell'otturatore diventa 2 secondi solo quando la fotocamera ha rilevato che le oscillazioni sono scarse, ed es. quando si usa un treppiede ecc.).
 - È possibile cambiare la velocità dell'otturatore compensando l'esposizione.
- La sensibilità ISO è fissa su [ISO80].

[SPIAGGIA]

Questo consente di riprendere immagini ancora più vivide del colore blu del mare, del cielo ecc. Evita anche che le persone risultino sottoesposte quando la luce del sole è forte.

**Nota**

- L'impostazione iniziale di [MODALITA' AF] è [☺].
- Non toccare la fotocamera con le mani bagnate.
- La sabbia o l'acqua di mare possono causare il malfunzionamento della fotocamera. Fare attenzione che la sabbia o l'acqua di mare non penetrino nell'obiettivo o nei terminali.

[NEVE]

Questo consente di riprendere immagini che riproducono il più fedelmente possibile il bianco della neve, in una stazione sciistica o su una montagna innevata.

[FOTO AEREA]

Questa modalità consente di riprendere delle immagini attraverso il finestrino di un aeroplano.

■ Tecnica di ripresa in modalità Foto aerea

- Si consiglia di utilizzare questa tecnica se la messa a fuoco risulta difficoltosa quando si riprendono immagini di nuvole ecc. Puntare la fotocamera su un soggetto ad elevato contrasto, premere parzialmente il pulsante di scatto dell'otturatore per bloccare la messa a fuoco, quindi puntare la fotocamera sul soggetto desiderato e premere fino in fondo il pulsante di scatto dell'otturatore per riprendere l'immagine.

**Nota**

- L'impostazione del flash è fissa su [☺].
- La distanza utile di messa a fuoco va da 5 m a ∞.
- **Spegnere la fotocamera al decollo e all'atterraggio.**
- **Quando si utilizza la fotocamera, seguire tutte le istruzioni fornite dal personale di bordo.**
- Fare attenzione al riflesso del finestrino.

[STENOSCOPIO]

L'immagine risulta più scura e leggermente sfuocata intorno ai soggetti.

■ Dimensioni immagine e Formato

1 Premere ▲/▼ per selezionare le dimensioni e il formato dell'immagine, quindi premere [MENU/SET] per impostare.

- Come dimensione dell'immagine viene selezionato 3M (4:3), 2,5M (3:2) o 2M (16:9).

2 Ripresa di immagini.

Nota

- [QUALITA] viene automaticamente fissata su [●●●].
- Consente di riprendere immagini adatte per la stampa in formato 4"×6"/10×15 cm.
- La distanza utile di messa a fuoco va da 1 cm (Grandangolo)/2 m (Teleobiettivo) a ∞.
- Riconoscimento volti può non funzionare normalmente in aree scure vicino ai bordi dello schermo. (P137)



[SABBIATURA]

L'immagine assume una trama granulosa, come se fosse stata sottoposta a una sabbatura.

■ Dimensioni immagine e Formato

1 Premere ▲/▼ per selezionare le dimensioni e il formato dell'immagine, quindi premere [MENU/SET] per impostare.

- Come dimensione dell'immagine viene selezionato 3M (4:3), 2,5M (3:2) o 2M (16:9).

2 Ripresa di immagini.

Nota

- [QUALITA] viene automaticamente fissata su [●●●].
- Consente di riprendere immagini adatte per la stampa in formato 4"×6"/10×15 cm.
- La sensibilità ISO è fissa su [ISO1600].
- La distanza utile di messa a fuoco va da 1 cm (Grandangolo)/2 m (Teleobiettivo) a ∞.

[ALTA DINAMICA]

È possibile utilizzare questa modalità per riprendere facilmente delle immagini con una definizione adeguata delle parti chiare e scure della scena anche in controluce, di notte, o in circostanze simili.

■ Impostazione dell'effetto**1 Premere ▲/▼ per selezionare l'effetto da utilizzare, quindi premere [MENU/SET].**

- È inoltre possibile cambiare le impostazioni tramite il menu rapido. (P29)

[STD]: Effetto colore naturale

[ART]: Forte effetto visivo che esalta il contrasto e il colore

[B&W]: Effetto bianco e nero

2 Ripresa di immagini.**Nota**

- [SENSIBILITÀ] è fisso su [ISO400].
- A seconda delle condizioni l'effetto di compensazione potrebbe non essere ottenuto.
- L'otturatore può rimanere chiuso (max. circa 8 secondo) dopo aver ripreso un'immagine a causa del processo di elaborazione del segnale; tuttavia questo non è indice di un malfunzionamento.
- La distanza utile di messa a fuoco va da 1 cm (Grandangolo)/2 m (Teleobiettivo) a ∞.

[CORNICE FOTO]

Riprende l'immagine con intorno una cornice.

■ Impostazione della cornice**1 Premere ◀/▶ per selezionare la cornice da utilizzare, quindi premere [MENU/SET].**

- Il numero di pixel è fisso su 2M (4:3).

2 Ripresa di immagini.**Nota**

- Durante la registrazione di immagini in movimento diventerà una registrazione normale. Il riquadro non sarà visualizzato.
- [REVIS. AUTO] è fisso su [2SEC.].
- Il colore della cornice visualizzata sullo schermo può essere diverso da quello della cornice che comparirà intorno all'immagine, ma non si tratta di un malfunzionamento.

Modalità [REG]: **P** **A** **S** **M**

Registrazione di immagini in movimento

Consente di registrare immagini in movimento in alta definizione compatibili con il formato AVCHD o immagini in movimento Motion JPEG.

L'audio verrà registrato in stereo.

- Chiudere il flash. (Si consiglia di chiudere il flash quando si registrano immagini in movimento. Se si lascia il flash aperto, tuttavia, non vi sarà una differenza significativa nella qualità del suono).

1 Posizionare il selettore [REG]/[RIPR.] su .

2 Selezionare la modalità.

- (A) Selettore modalità di funzionamento
(B) Pulsante immagine in movimento

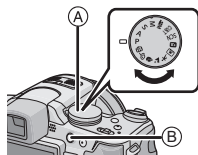

■ Modalità per la registrazione di immagini in movimento

Voce	Impostazioni / Nota
Modalità automatica intelligente	La fotocamera effettuerà le impostazioni più appropriate per il soggetto e le condizioni di registrazione; sarà quindi possibile lasciare che sia la fotocamera ad effettuare le impostazioni, facilitando la registrazione delle immagini in movimento.
Modalità 	Consente di registrare immagini in movimento impostando automaticamente l'apertura e la velocità dell'otturatore.
Modalità Immagine in movimento creativa.	Consente di registrare immagini in movimento impostando manualmente l'apertura e la velocità dell'otturatore. (P115)
Modalità Personalizzata	Consente di registrare immagini in movimento con le impostazioni della modalità selezionata come personalizzata.
Modalità Scena	Consente di registrare immagini in movimento ottimizzate per la scena che si sta riprendendo. (P95 - 107)
[RITRATTO]	Consente di registrare immagini in movimento con le impostazioni ottimali per i ritratti.
[PANORAMA]	Consente di registrare immagini in movimento con le impostazioni ottimali per i paesaggi.
[SPORT]	Durante la registrazione di immagini in movimento diventerà una registrazione normale.
[PRIMO PIANO]	Consente di registrare immagini in movimento con le impostazioni ottimali per le riprese ravvicinate.
[RITRATTO NOTT.]	Consente di registrare immagini in movimento chiare in condizioni di scarsa illuminazione [], in luoghi chiusi o al crepuscolo.
Modalità Colore personalizzato	Consente di registrare immagini in movimento con le impostazioni della modalità Colore personalizzato.

3 Avviare la registrazione premendo il pulsante Immagine in movimento.

- (A) Autonomia di registrazione
- (B) Tempo di registrazione trascorso
- Anche l'audio viene registrato contemporaneamente dal microfono incorporato di questa unità. (Le immagini in movimento non possono essere registrate senza audio.)

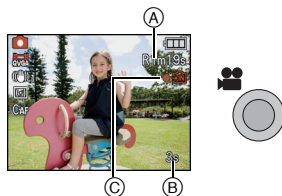

- L'indicatore dello stato della registrazione (rosso) (C) lampeggerà mentre si registrano le immagini in movimento.
- È possibile mettere a fuoco durante la registrazione premendo [FOCUS].
- Quando è visualizzata l'indicazione [MF] è possibile impostare manualmente la messa a fuoco. (P83)

4 Arrestare la registrazione premendo nuovamente il pulsante Immagine in movimento.

- Il suono si spegnerà quando si preme il pulsante delle immagini in movimento per avviare/interrompere la registrazione di immagini in movimento. Il volume del suono può essere impostato in [LIVELLO BIP] (P30).
- Se durante la registrazione la memoria interna o la scheda si esauriscono, la fotocamera si arresta automaticamente.

Nota

- L'aspetto della schermata cambierà in modo seguente quando si preme il pulsante Immagine in movimento ai passaggi 3 e 4.

- (A) Schermata per la registrazione di immagini fisse
- (B) Impostazione della modalità Immagine in movimento*1
- (C) Schermata per la registrazione di immagini in movimento
- (D) Impostazione della modalità Immagine fissa*2

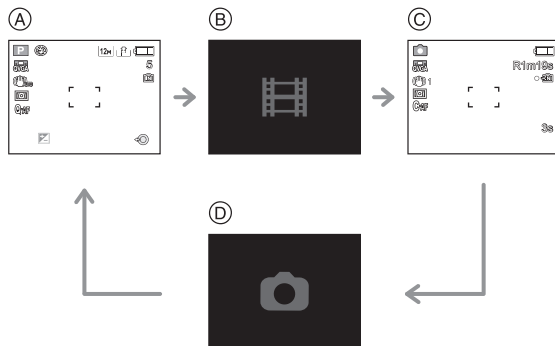

*1 La schermata visualizzata durante l'impostazione della modalità Immagine in movimento varia a seconda dell'impostazione di [MODO REC].

*2 [CAM] non verrà visualizzato in modalità Immagine in movimento creativa.





- **Vedere P149 per informazioni sul menu della modalità [IMM. IN MOV.].**
- **L'impostazione del flash è fissa su [☺].**
- Vedere P215 per informazioni sull'autonomia di registrazione.
- È possibile che l'autonomia di registrazione visualizzata sullo schermo non diminuisca regolarmente.
- Con alcuni tipi di scheda è possibile che venga visualizzata l'indicazione di accesso alla scheda. Tuttavia questo non è indice di un malfunzionamento.
- È possibile che il suono di azionamento dello zoom o del pulsante venga registrato durante la registrazione di un'immagine in movimento.
- Quando si registrano delle immagini in movimento, in determinate condizioni ambientali è possibile che lo schermo diventi temporaneamente nero, o che vi siano dei disturbi dovuti a cariche elettrostatiche o a onde elettromagnetiche.
- Quando si aziona lo zoom durante la registrazione di immagini in movimento, la messa a fuoco può richiedere tempo.
- Se si era utilizzato lo zoom ottico Extra prima di premere il pulsante Immagine in movimento, queste impostazioni verranno annullate, per cui la distanza utile di messa a fuoco cambierà drasticamente.
- Quando l'impostazione del formato è diversa per le immagini fisse e in movimento, l'angolo di visuale cambia all'inizio della registrazione delle immagini in movimento. Quando [REC AREA] (P32) è impostato su [ON], l'angolo viene visualizzato durante la registrazione delle immagini in movimento.
- Durante la registrazione di immagini in movimento le seguenti funzioni non possono essere utilizzate.
 - [T], [M] e [•] in [MODALITA' AF]
 - Funzione di rilevazione dell'orientamento
 - Zoom ottico extra
 - [RICONOSC. VISO]/[IMP. LIM. ISO]
- Si consiglia di utilizzare una batteria completamente carica o un adattatore CA (opzionale) quando si registrano immagini in movimento.
- Se durante la registrazione di immagini in movimento con l'adattatore CA (opzionale) si verifica un'interruzione dell'alimentazione o se l'adattatore CA (opzionale) si scollega, l'immagine in movimento non verrà registrata.

Quando si imposta la modalità Automatica intelligente

- Selezionando la modalità automatica intelligente al passaggio **2** è possibile registrare immagini in movimento con le impostazioni ottimali per il tipo di soggetto o le condizioni di ripresa.

■ Riconoscimento scena

Quando la fotocamera identifica la scena ottimale, l'icona della relativa scena viene visualizzata in blu per 2 secondi, dopo di che il colore torna ad essere rosso.

 →	 [i-RITRATTO]
	 [i-PANORAMA]
	 [BASSA LUMINOSITÀ i]
	 [i-MACRO]

- **[iA]** è impostato se non vi sono scene applicabili, e vengono impostati i valori standard.
- Quando è selezionato **[iA]** la fotocamera riconosce automaticamente il volto di una persona, e regola la messa a fuoco e l'esposizione. (**Riconoscimento volti**) (P137)

Nota

- Vedere **P46** per le impostazioni in modalità Automatica intelligente.
- In condizioni come quelle sotto elencate, è possibile che per lo stesso soggetto venga identificata una scena diversa.
 - Condizioni del soggetto: luminosità del volto eccessiva o troppo scarsa, dimensioni del soggetto, distanza dal soggetto, contrasto del soggetto, movimento del soggetto
 - Condizioni di ripresa: tramonto, alba, scarsa illuminazione, oscillazioni della fotocamera, uso dello zoom
- Per riprendere le immagini nella modalità scena che si desidera, si consiglia di impostare la modalità di registrazione appropriata.



Modifica di [MODO REC] e [QUALITÀ REG.]

- 1** Selezionare [MODO REC] dal menu della modalità [IMM. IN MOV.] e premere ►. (P27)



- 2** Premere ▲/▼ per selezionare la voce, quindi premere [MENU/SET].







Formato di registrazione	Effetto
 [AVCHD Lite]	Selezionare questo formato per registrare dei video HD (in alta definizione) che possano essere riprodotti su un televisore ad alta definizione attraverso un collegamento HDMI.
 [MOTION JPEG]	Selezionare questo formato per registrare dei video con definizione standard che possano essere riprodotti su un PC. Questo tipo di registrazione consente di ridurre le dimensioni del file, quando lo spazio residuo sulla scheda di memoria non è molto o quando si desidera allegare l'immagine a un'e-mail.

- 3** Premere ▲/▼ per selezionare [QUALITÀ REG.], quindi premere ►.



4 Premere ▲/▼ per selezionare la voce, quindi premere [MENU/SET].

Quando si è selezionato [AVCHD Lite] al passaggio 2

	Voce	Qualità (bit rate) ^{*1}	fps	Formato
Qualità elevata   Maggiore durata	 ([SH])	1280×720 pixel 17 Mbps ^{*2}	50p (Il segnale in uscita del sensore è a 25 fotogrammi/secondo)	16:9
	 ([H])	1280×720 pixel 13 Mbps ^{*2}		
	 ([L])	1280×720 pixel 9 Mbps ^{*2}		







*1 Cos'è il bit rate

È il volume di dati per unità di tempo; la qualità è tanto più alta quanto maggiore è il numero. Questa unità utilizza il metodo di registrazione "VBR". "VBR" è un'abbreviazione di "Variable Bit Rate": il bit rate (il volume di dati per unità di tempo) cambia automaticamente a seconda del soggetto da registrare. Il tempo di registrazione, quindi, si riduce quando viene ripreso un soggetto in rapido movimento.



*2 Cosa sono i Mbps

È un'abbreviazione di "Megabit Per Second", e rappresenta la velocità di trasmissione.

Quando si è selezionato [MOTION JPEG] al passaggio 2

	Voce	Dimensioni immagine	fps	Formato
Qualità elevata   Maggiore durata	 ([HD])	1280×720 pixel	30	16:9
	 ^{*3} ([WVGA])	848×480 pixel		
	 ([VGA])	640×480 pixel		
	 ([QVGA])	320×240 pixel		4:3



*3 Questa voce non può essere impostata in modalità Automatica intelligente.

- Quando si seleziona [AVCHD Lite] o  per [MOTION JPEG], è possibile visualizzare immagini in movimento di alta qualità su un televisore utilizzando il mini cavo HDMI (opzionale). Per ulteriori informazioni, vedere "Riproduzione su un televisore con presa HDMI" a P173.
- Non può essere registrato nella memoria interna tranne per .

5 Premere [MENU/SET] per chiudere il menu.

- È anche possibile premere parzialmente il pulsante dell'otturatore per chiudere il menu.

 **Nota**

- Si consiglia di utilizzare una scheda con SD Speed Class* pari o superiore a "Class 6" quando si registrano immagini in movimento.
- * SD Speed Class Rating indica la velocità standard di scrittura continua.
- Quando si imposta la qualità dell'immagine su , , o , si consiglia di utilizzare una scheda ad alta velocità contrassegnata dalla dicitura "10MB/s" o superiore sulla confezione.
- È possibile che la registrazione di immagini in movimento si interrompa prima del termine quando si utilizza una delle seguenti schede.
 - Schede su cui sono state eseguite numerose operazioni di registrazione e di cancellazione
 - Schede formattate utilizzando un PC o un'altro apparecchio
 Prima di riprendere le immagini, formattare (P37) la scheda nell'unità. Poiché con la formattazione verranno eliminati tutti i dati presenti sulla scheda, salvare prima i dati importanti sul computer.
- **Per le immagini in movimento registrate in formato [AVCHD Lite] o [MOTION JPEG], è possibile che la qualità video o audio risulti scarsa, o che non si riesca a riprodurle anche quando si utilizzano apparecchi compatibili con questi formati. È anche possibile che le informazioni di registrazione non vengano visualizzate correttamente. In tal caso, utilizzare questa unità.**
Per ulteriori informazioni sugli apparecchi compatibili con il formato AVCHD, consultare i siti di assistenza elencati sotto.
<http://panasonic.jp/support/global/cs/dsc/>
 (Il sito è solo in inglese.)
- Le immagini in movimento registrate in modalità [AVCHD Lite] sono compatibili solo con apparecchi conformi allo standard AVCHD. Non possono essere riprodotte su apparecchi non compatibili con lo standard AVCHD (registratori di DVD convenzionali e altri apparecchi); leggere quindi il manuale di istruzioni dell'apparecchio che si sta utilizzando.
- Le immagini in movimento registrate in formato [AVCHD Lite] non sono conformi allo standard "DCF/Exif", per cui alcune informazioni non verranno visualizzate durante la riproduzione.
- **Le specifiche di registrazione del suono su questo modello sono state cambiate per migliorare la qualità dell'audio. Per questa ragione, è possibile che non si riesca a riprodurre con le fotocamere digitali Panasonic (LUMIX) alcune immagini in movimento registrate in formato [MOTION JPEG]*.**
 (Le immagini in movimento registrate con una videocamera digitale Panasonic (LUMIX) possono essere riprodotte su questo modello.)
- * I modelli lanciati prima del dicembre 2008, e alcuni modelli lanciati nel 2009 (serie FS, LS).

Modalità [REG]: 

Registrazione di immagini in movimento con le impostazioni manuali

(Modalità Immagine in movimento creativa)

È possibile cambiare manualmente l'apertura e la velocità dell'otturatore e quindi registrare delle immagini in movimento. Cambiando [MOD. ESPOSIZ.] è possibile utilizzare le stesse impostazioni di quando si posiziona il selettore della modalità di funzionamento su [P], [A], [S] e [M].

1 Impostare il selettore della modalità di funzionamento su .

2 Premere ▲/▼ per selezionare la voce, quindi premere [MENU/SET].



[MOD. ESPOSIZ.]		
Voce	Voci impostabili	
P (Modalità Programma di esposizione automatica)	Cambio programma	Compensazione Esposizione*
A (Modalità AE a priorità di apertura)	Apertura*	Compensazione Esposizione*
S (Modalità AE a priorità di tempi)	Velocità dell'otturatore*	Compensazione Esposizione*
M (Modalità Esposizione manuale)	Velocità dell'otturatore*	Apertura*

*È possibile cambiare le impostazioni anche durante la registrazione di immagini in movimento. Si noti però che i suoni di funzionamento potrebbero essere registrati.

3 Premere [MENU/SET] per chiudere il menu.

• È anche possibile premere parzialmente il pulsante dell'otturatore per chiudere il menu.

4 Selezionare le voci piegando il joystick verso ◀/▶ e cambiare le impostazioni piegandolo verso ▲/▼.



5 Avviare la registrazione premendo il pulsante Immagine in movimento.



Arrestare la registrazione premendo nuovamente il pulsante Immagine in movimento.

- Se durante la registrazione la scheda si esaurisce, la fotocamera si arresta automaticamente.
- È anche possibile avviare/interrompere la registrazione di immagini in movimento premendo il pulsante di scatto dell'otturatore.
- Il suono si spegnerà quando si preme il pulsante delle immagini in movimento o il pulsante di scatto dell'otturatore per avviare/interrompere la registrazione di immagini in movimento.

Il volume del suono può essere impostato in [LIVELLO BIP] (P30).

■ Impostazione del valore dell'apertura e della velocità dell'otturatore per ciascuna [MOD. ESPOSIZ.]

[MOD. ESPOSIZ.]	Valore di apertura	Velocità otturatore (Sec.)
P	—	—
A	Da F2.8 a F8.0 (Grandangolo)/da F4.4 a F13 (Teleobiettivo)	
S	—	da 1/30 a 1/20000
M	Da F2.8 a F8.0 (Grandangolo)/da F4.4 a F13 (Teleobiettivo)	da 1/30 a 1/20000 (Quando si utilizza la messa a fuoco manuale, la velocità dell'otturatore può essere impostata su un valore compreso tra 1/8 e 1/20000.)

Nota

• Valore dell'apertura

- Impostare un valore più elevato per l'apertura quando si desidera uno sfondo nitido.
- Impostare un valore più basso per l'apertura quando si desidera uno sfondo sfumato.

• Velocità dell'otturatore

- Quando si desidera riprendere un'immagine nitida di un soggetto in rapido movimento, impostare una velocità dell'otturatore più elevata. Quando si desidera creare un effetto scia, ridurre la velocità dell'otturatore.
- Se si imposta manualmente una velocità dell'otturatore più elevata è possibile che i disturbi sullo schermo aumentino a causa della maggiore sensibilità.
- Quando si effettuano delle riprese in ambienti illuminati da luci fluorescenti, luci al mercurio e luci al sodio, il colore e la luminosità dello schermo possono cambiare.
- Vedere "Registrazione di immagini in movimento" a P108 per informazioni su altre impostazioni e operazioni per la registrazione di immagini in movimento.
- **Le specifiche di registrazione del suono su questo modello sono state cambiate per migliorare la qualità dell'audio. Per questa ragione, è possibile che non si riesca a riprodurre con le fotocamere digitali Panasonic (LUMIX) alcune immagini in movimento registrate in formato [MOTION JPEG] ***.
(Le immagini in movimento registrate con una videocamera digitale Panasonic (LUMIX) possono essere riprodotte su questo modello.)

* I modelli lanciati prima del dicembre 2008, e alcuni modelli lanciati nel 2009 (serie FS, LS).

Modalità [REG]: 

Ripresa di un'immagine con la funzione Riconoscimento viso

Riconoscimento viso è una funzione che individua un volto simile a quelli memorizzati e gli assegna automaticamente la priorità per quanto riguarda la messa a fuoco e l'esposizione. Anche se la persona si trova in secondo piano o ad un'estremità in una foto di gruppo, la fotocamera è in grado di riprenderlo nitidamente.

Per utilizzare la funzione di Riconoscimento viso impostare [RICONOSC. VISO] nel menu della modalità [REG] su [ON], quindi memorizzare le immagini dei visi delle persone da riconoscere. (L'impostazione predefinita è [OFF])

• La funzione di Riconoscimento viso offre le seguenti possibilità. In modalità Registrazione

- Visualizzazione del nome corrispondente quando la fotocamera rileva un viso memorizzato* (se è stato impostato un nome per il volto memorizzato)
- La fotocamera ricorderà automaticamente i visi ripresi numerose volte e visualizzerà automaticamente la schermata di memorizzazione (se [REGIS. AUTOMATICA] è impostato su [ON])



In modalità riproduzione

- Visualizzazione del nome e dell'età (se le informazioni sono state memorizzate)
- Riproduzione selettiva di immagini scelte tra quelle memorizzate in Riconoscimento viso ([RIPR. CATEG.] (P154))

* Verranno visualizzati i nomi di un massimo di 3 persone. La precedenza nella visualizzazione dei nomi quando si riprendono le immagini viene determinata in base all'ordine di memorizzazione.

Nota

- [MODALITA' AF] è fisso su .
- In modalità Scatto a raffica, i dati [RICONOSC. VISO] possono essere collegati solo alla prima immagine.
- Premendo parzialmente il pulsante di scatto dell'otturatore e spostando la fotocamera su un soggetto diverso è possibile aggiungere le informazioni relative a un'altra persona.
- [RICONOSC. VISO] può essere utilizzato nelle seguenti modalità Scena Avanzata e modalità Scena.
 - Quando è selezionato [RITRATTO]
 - Quando è selezionato [PANORAMA]
 - Quando è selezionato [SPORT]
 - Quando sono selezionati [FIORI], [OGGETTI] e [PRIMO PIANO CREAT.] in [PRIMO PIANO]
 - Quando è selezionato [RITRATTO NOTT.] in [RITRATTO NOTT.]
 - Quando sono selezionati [PARTY], [LUMI DI CANDELA], [BAMBINI1]/[BAMBINI2], [ANIM. DOMESTICI], [TRAMONTO], [ALTA SENSIB.], [SPIAGGIA], [NEVE], [STENOSCOPIO], [ALTA DINAMICA] e [CORNICE FOTO] in modalità Scena
- [RICONOSC. VISO] non funzionerà durante la messa a fuoco manuale.
- [RICONOSC. VISO] troverà un viso simile a quello memorizzato, e non garantisce il riconoscimento certo di una persona.
- Con la funzione di Riconoscimento viso la selezione dei volti e il riconoscimento dei lineamenti possono richiedere più tempo.
- Anche quando sono stati salvati i dati di riconoscimento viso, le immagini riprese con [NOME] impostato su [OFF] non verranno inserite nella categoria Riconoscimento viso quando si utilizza la modalità [RIPR. CATEG.].

Impostazioni viso

È possibile memorizzare informazioni quali nomi e date di nascita per un massimo di 6 visi di persone.

È possibile facilitare la memorizzazione riprendendo più immagini dei visi di ciascuna persona. (fino a 3 immagini/memorizzazione)

■ Ripresa delle immagini dei volti per la memorizzazione

- Riprendere il volto frontalmente, con gli occhi aperti e la bocca chiusa, facendo attenzione che i lineamenti del volto, gli occhi o le sopracciglia non siano coperti dai capelli.
- Fare attenzione che al momento della memorizzazione sul volto non siano presenti ombre estremamente marcate. (Il flash non si attiverà durante la memorizzazione).

[Esempio di una buona immagine per la memorizzazione]



■ Quando il volto non viene riconosciuto al momento delle riprese

- Memorizzare il volto della stessa persona al chiuso e all'aperto, o con espressioni/angolazioni diverse. (P121)
- Memorizzare un'altra volta il viso nel luogo in cui viene effettuata la ripresa.
- Modifica dell'impostazione [SENSIBILITÀ] (P123)
- Quando una persona memorizzata non viene riconosciuta, memorizzarla nuovamente.

Esempi di situazioni in cui il riconoscimento del viso è difficile:

In determinate condizioni di ripresa e se i visi hanno determinate espressioni è possibile che la funzione di Riconoscimento viso non sia disponibile o non operi correttamente. Questo vale nei seguenti casi:

- Gli occhi o le sopracciglia sono coperti dai capelli (A)
- Il volto è scarsamente illuminato/la luce arriva di taglio (B)
- Il volto è girato o di profilo
- Il viso è rivolto in alto/in basso
- Gli occhi sono chiusi
- Luminosità del volto estremamente alta o bassa
- Viso nascosto da occhiali da sole, occhiali a specchio, capelli, berretti, ecc.
- Quando il volto appare piccolo nello schermo
- Viso parzialmente al di fuori dello schermo
- Viso i cui lineamenti distintivi sono cambiati con l'età
- Notevole somiglianza tra genitori e figli o fratelli
- Viso con un'espressione molto diversa
- Viso scarsamente contrastato
- Viso in rapido movimento
- Oscillazioni della fotocamera
- Utilizzo dello zoom digitale

(A)



(B)



Memorizzazione dell'immagine del viso di una nuova persona

1 Premere [RICONOSC. VISO] nel menu modalità [REG] e quindi premere ►. (P27)

2 Premere ▲/▼ per selezionare [MEMORY], quindi premere [MENU/SET].

- Se sono già state memorizzate 6 persone, verrà visualizzato l'elenco delle persone memorizzate. Premere ▲/▼/◀/▶ per selezionare la persona da sostituire, quindi premere [MENU/SET].
Le informazioni relative alla persona sostituita verranno eliminate.



3 Riprendere l'immagine regolando il viso con la guida.

- I visi di soggetti diversi dalle persone (quali gli animali domestici) non possono essere memorizzati.
- Quando il riconoscimento non riesce, apparirà un messaggio e verrà nuovamente visualizzata la schermata di registrazione. In tal caso provare a riprendere nuovamente l'immagine.



4 Premere ▲ per selezionare [SÍ], quindi premere [MENU/SET].

5 Premere ►, selezionare la voce da modificare con ▲/▼, quindi premere ►.

- È possibile memorizzare fino a 3 immagini di un viso. Per memorizzare ulteriori immagini, premere ◀ per selezionare l'immagine del viso, quindi premere [MENU/SET]. Premere poi ▲/▼ per selezionare [IMMAGINE ADDIZ.], premere [MENU/SET] e tornare al passaggio 3.

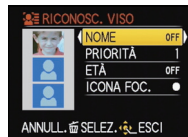

Voce	Descrizione delle impostazioni
[NOME]	<p>Consente di memorizzare i nomi.</p> <p>1 Premere ▼ per selezionare [SET] quindi premere [MENU/SET].</p> <p>2 Immettere il nome.</p> <ul style="list-style-type: none"> • Per ulteriori informazioni su come immettere i caratteri, consultare la sezione [MODIF. TIT.] a P158.
[PRIORITÀ]	<p>La messa a fuoco e l'esposizione vengono regolate in modo ottimale per visi con priorità più elevata.</p> <p>Premere ▲/▼/◀/▶ per selezionare la priorità, quindi premere [MENU/SET].</p>
[ETÀ]	<p>Consente di memorizzare il compleanno.</p> <p>1 Premere ▼ per selezionare [SET] quindi premere [MENU/SET].</p> <p>2 Premere ◀/▶ per selezionare le voci (anno, mese, giorno), quindi premere ▲/▼ per impostare, quindi premere [MENU/SET].</p>
[ICONA FOC.]	<p>Cambiare l'icona della messa a fuoco visualizzata quando il soggetto è a fuoco.</p> <p>Premere ▲/▼ per selezionare l'icona della messa a fuoco e quindi premere [MENU/SET].</p>



Premere [MENU/SET] per chiudere il menu.

■ Informazioni

- Premendo [DISPLAY] nella schermata di registrazione riprodotta la passaggio **3**, verranno visualizzate delle informazioni esplicative su come riprendere le immagini dei visi. (Premerlo nuovamente per tornare alla schermata di registrazione.)

Cambiare le informazioni relative a una persona memorizzata

È possibile aggiungere un'immagine alle informazioni relative alle persone memorizzate, sostituire o eliminare le immagini già memorizzate, oltre alle informazioni quali i nomi e la priorità di memorizzazione.

- 1 Selezionare [RICONOSC. VISO] dal menu della modalità [REG], quindi premere ►. (P27)
- 2 Premere ▼ per selezionare [SET] quindi premere [MENU/SET].
- 3 Premere ▲ per selezionare [MODIFICA], quindi premere [MENU/SET].
- 4 Premere ▲/▼/◀/▶ per selezionare la persona da modificare, quindi premere [MENU/SET].
 - Per modificare le informazioni [NOME], [PRIORITÀ], [ETÀ] o [ICONA FOC.], andare al passaggio 5 di "Memorizzazione dell'immagine del viso di una nuova persona".
- 5 Premere ◀ per selezionare l'immagine della persona, quindi premere [MENU/SET].



■ Per aggiungere o sostituire l'immagine di un viso

- 6 Premere ▲ per selezionare [IMMAGINE ADDIZ.], quindi premere [MENU/SET].
 - Per aggiungere l'immagine di un viso, andare al passaggio 9.
- 7 Premere ◀/▶ per selezionare l'immagine del viso da sostituire, quindi premere [MENU/SET].
- 8 Premere ▲ per selezionare [SÌ], quindi premere [MENU/SET].
- 9 Attenersi alla procedura descritta al passaggio 3 e seguenti in "Memorizzazione dell'immagine del viso di una nuova persona".

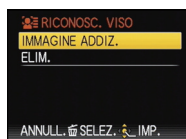

■ Per eliminare l'immagine di un viso.

- 6 Premere ▼ per selezionare [ELIM.], quindi premere [MENU/SET].
 - Quando è stata memorizzata una sola immagine, non è possibile selezionare [ELIM.].
- 7 Premere ◀/▶ per selezionare l'immagine del viso da eliminare, quindi premere [MENU/SET].
- 8 Premere ▲ per selezionare [SÌ], quindi premere [MENU/SET].
- 9 Attenersi alla procedura descritta al passaggio 5 e seguenti in "Memorizzazione dell'immagine del viso di una nuova persona".

Eliminazione delle informazioni relative a una persona memorizzata

Eliminazione delle informazioni relative a una persona memorizzata

- 1 Selezionare [RICONOSC. VISO] dal menu della modalità [REG], quindi premere ►. (P27)
- 2 Premere ▼ per selezionare [SET] quindi premere [MENU/SET].
- 3 Premere ▲/▼ per selezionare [ELIM.] quindi premere [MENU/SET].
- 4 Premere ▲/▼/◀/▶ per selezionare l'immagine della persona da eliminare, quindi premere [MENU/SET].
- 5 Premere ▲ per selezionare [SÌ], quindi premere [MENU/SET].
- 6 Premere [⏪] per ritornare alla schermata dei menu.
 - Premere [MENU/SET] per chiudere il menu.
 - È anche possibile premere parzialmente il pulsante dell'otturatore per chiudere il menu.

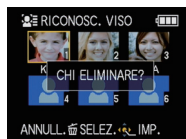

Memorizzazione automatica

Quando [REGIS. AUTOMATICA] è impostato su [ON] nel passaggio 3 di “Cambiare le informazioni relative a una persona memorizzata” (P121) mentre [RICONOSC. VISO] nel menu della modalità [REG] è impostato su [ON] la schermata di memorizzazione apparirà automaticamente dopo che si è ripresa l'immagine di un viso che appare molte volte.

- La schermata di memorizzazione viene visualizzata dopo circa 3 scatti. (Quando è impostata la modalità Scatto a raffica e bracketing automatico/bracketing colore il conteggio non viene incrementato).
- Se si utilizza solo [REGIS. AUTOMATICA], il riconoscimento dei visi può risultare estremamente difficile; si consiglia quindi di memorizzare prima le immagini dei volti con [RICONOSC. VISO] nel menu della modalità [REG].

■ Memorizzazione dei visi tramite la schermata di memorizzazione automatica

1 Premere ▲ per selezionare [Sì], quindi premere [MENU/SET].

- Se non vi sono persone memorizzate, andare al passaggio 3.
- La schermata di selezione viene visualizzata nuovamente quando si seleziona [NO]; quando si seleziona [Sì] con ▲, [REGIS. AUTOMATICA] verrà impostato su [OFF].



2 Premere ▲/▼ per selezionare [NUOVA PERSONA] o [IMMAGINE ADDIZ.], quindi premere [MENU/SET].

Voce	Descrizione delle impostazioni
[NUOVA PERSONA]	• Quando ci sono 6 persone già memorizzate, appare un elenco delle persone memorizzate. Selezionare la persona da sostituire.
[IMMAGINE ADDIZ.]	Per memorizzare un'immagine aggiuntiva del viso per una persona memorizzata. Premere ▲/▼/◀/▶ per selezionare la persona a cui si desidera aggiungere l'immagine, quindi premere [MENU/SET]. • Se sono già state memorizzate 3 immagini, verrà visualizzata la schermata di sostituzione delle immagini. In questo caso selezionare l'immagine che si desidera sostituire.

- Dopo che si è salvata una nuova immagine di un viso, o se ne è sostituita una, la fotocamera tornerà automaticamente alla schermata di registrazione.

3 Attenersi alla procedura descritta al passaggio 5 e seguenti in “Memorizzazione dell'immagine del viso di una nuova persona”.

Nota

- Per aumentare la probabilità che venga visualizzata la schermata di memorizzazione, si consiglia di riprendere i volti nelle stesse condizioni o con le stesse espressioni.
- Se un viso non viene riconosciuto pur essendo memorizzato, sarà possibile facilitare il riconoscimento memorizzando nuovamente la persona nell'ambiente in cui si trova, tramite [RICONOSC. VISO] nel menu della modalità [REG].
- Se viene visualizzata la schermata di memorizzazione per una persona già memorizzata, memorizzando di nuovo il suo viso sarà possibile rendere più facile il riconoscimento.
- Il riconoscimento può risultare più difficile quando si memorizza un'immagine ripresa con il flash.

Sensibilità

modifica della sensibilità del riconoscimento viso.

- 1** Selezionare [RICONOSC. VISO] dal menu della modalità [REG], quindi premere ►. (P27)
- 2** Premere ▼ per selezionare [SET], quindi premere [MENU/SET].
- 3** Premere ▼ per selezionare [SENSIBILITÀ], quindi premere [MENU/SET].
- 4** Premere ▲/▼ per selezionare [ALTA] o [BASSA], quindi premere [MENU/SET].

Voce	Descrizione delle impostazioni
[ALTA]	Selezionare questa impostazione quando il riconoscimento è difficile. La probabilità di riconoscimento aumenta, ma anche quella di un riconoscimento sbagliato.
[BASSA]	Selezionare questa impostazione quando la frequenza di riconoscimenti errati è elevata.

- Per tornare alle impostazioni originali, selezionare [NORMALE].
- 5** Premere [⏪] per ritornare alla schermata dei menu.
 - Premere [MENU/SET] per chiudere il menu.
 - È anche possibile premere parzialmente il pulsante dell'otturatore per chiudere il menu.

[REG] Modalità: **IA P A S M** CUST  SCN     

Funzioni utili nella località di destinazione del viaggio

Registrazione del giorno della vacanza e della località

Per ulteriori informazioni sulle impostazioni del menu [SETUP], vedere [P27](#).

Se si imposta in anticipo la data della partenza e la località di vacanza, quando si riprende l'immagine viene registrato il numero di giorni trascorsi dalla data della partenza (ossia viene indicato di quale giorno di vacanza si tratta). È possibile visualizzare il numero di giorni trascorsi quando si riproducono le immagini e imprimerlo sulle immagini registrate con [STAMP TESTO] ([P160](#)).

- È possibile stampare il numero di giorni trascorsi dalla data della partenza utilizzando il pacchetto software "PHOTOfunSTUDIO 4.0 HD Edition" sul CD-ROM (in dotazione).
- Selezionare [IMP. OROL.] per impostare in anticipo la data e l'ora correnti. ([P24](#))

- 1** Selezionare [DATA VIAGGIO] dal menu [SETUP], quindi premere ►.



- 2** Premere ▲ per selezionare [IMP. VIAGGIO], quindi premere ►.



- 3** Premere ▼ per selezionare [SET] quindi premere [MENU/SET].



- 4** Premere ▲/▼/◀/▶ per impostare la data di partenza (anno/mese/giorno), quindi premere [MENU/SET].



5 Premere ▲/▼/◀/▶ per impostare la data di ritorno (anno/mese/giorno), quindi premere [MENU/SET].

- Se non si desidera impostare la data del ritorno, premere [MENU/SET] mentre è visualizzata la barra della data.



6 Premere ▼ per selezionare [DESTINAZIONE], quindi premere ▶.



7 Premere ▼ per selezionare [SET] quindi premere [MENU/SET].



8 Immettere il nome del luogo.

- Per ulteriori informazioni su come immettere i caratteri, consultare la sezione [MODIF. TIT.] a P158.

9 Premere [MENU/SET] due volte per chiudere il menu.

10 Riprendere un'immagine.

- Il numero di giorni trascorsi dalla data di partenza viene visualizzato per circa 5 secondi se l'unità viene accesa dopo aver impostato la data del viaggio oppure quando la data del viaggio viene impostata.
- Quando è impostata la data del viaggio, nella parte inferiore destra dello schermo viene visualizzato [📷].

■ Annullamento della data del viaggio

La data del viaggio viene annullata automaticamente se la data corrente è posteriore alla data di ritorno. Se si desidera annullare la data del viaggio prima della fine della vacanza, selezionare [OFF] sulla schermata riprodotta al passaggio **3** o **7**, quindi premere due volte [MENU/SET].

[DESTINAZIONE] verrà impostato automaticamente su [OFF] anche quando la data del viaggio viene impostata su [OFF] al passaggio **3**.

Nota

- La data del viaggio viene calcolata utilizzando la data corrente segnata dall'orologio e la data di partenza impostata. Se si imposta [ORA MONDIALE] (P127) su [DESTINAZIONE], la data del viaggio viene calcolata utilizzando la data in vigore nella località di destinazione.
- L'impostazione della data del viaggio viene conservata in memoria anche quando la fotocamera è spenta.
- Se [DATA VIAGGIO] è impostato su [OFF], il numero dei giorni trascorsi dalla data di partenza non verrà registrato. Anche se [DATA VIAGGIO] viene impostato su [SET] dopo aver ripreso le immagini, il giorno della vacanza in cui sono state riprese non viene visualizzato.
- Se la data è precedente alla data di partenza, viene visualizzata l'indicazione [-] (meno) in arancione e il giorno della vacanza non viene registrato.
- Se al posto della data del viaggio viene visualizzata l'indicazione [-] (meno) in bianco, significa che la differenza di fuso orario tra [ORIGINE] e [DESTINAZIONE] comporta il cambiamento della data. (Verrà registrato)
- Sarà possibile modificare in un secondo momento il testo immesso nel campo [DESTINAZIONE] con [MODIF. TIT.].
- Il nome impostato in [BAMBINI1]/[BAMBINI2] e [ANIM. DOMESTICI] in modalità scena non verrà registrato quando è impostato [DESTINAZIONE].
- [DATA VIAGGIO] non può essere impostato per le immagini in movimento registrate con [AVCHD Lite].
- [DESTINAZIONE] non può essere registrato nei seguenti casi.
 - Quando [QUALITA] è impostato su [RAW] o [RAW*]
 - Quando si stanno registrando immagini in movimento
- Non è possibile impostare [DATA VIAGGIO] nella modalità Automatica intelligente. Verrà mantenuta l'impostazione di un'altra modalità di registrazione.

Registrazione della data e dell'ora in vigore nei paesi esteri di destinazione (Fuso orario)

Per ulteriori informazioni sulle impostazioni del menu [SETUP], vedere P27.

È possibile visualizzare l'ora locale in vigore nelle località di destinazione del viaggio e registrarla sulle immagini che si riprendono.

• Selezionare [IMP. OROL.] per impostare in anticipo la data e l'ora correnti. (P24)

1 Selezionare [ORA MONDIALE] dal menu [SETUP], quindi premere ►.

- Quando si utilizza la fotocamera per la prima volta dopo l'acquisto, viene visualizzato il messaggio [IMPOSTARE L'AREA DI ORIGINE]. Premere [MENU/SET], quindi impostare la zona di residenza sulla schermata menzionata al passaggio 3.



2 Premere ▼ per selezionare [ORIGINE], quindi premere [MENU/SET].

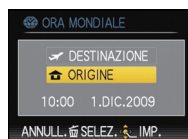

3 Premere ◀/▶ per selezionare la zona in cui ci si trova, quindi premere [MENU/SET].

- (A) Ora corrente
- (B) Differenza di fuso orario rispetto al GMT (Greenwich Mean Time)

- Se nella zona di residenza è in vigore l'ora legale [☀️🕒], premere ▲. Premere di nuovo ▲ per tornare all'ora originale.
- Se si imposta l'ora legale per l'area di residenza, l'ora corrente non avanzerà. Mettere avanti di un'ora l'impostazione dell'orologio.



4 Premere **▲** per selezionare [DESTINAZIONE], quindi premere [MENU/SET] per eseguire l'impostazione.

- Ⓒ A seconda dell'impostazione, viene visualizzata l'ora in vigore nell'area di destinazione del viaggio o nell'area di residenza.



5 Premere **◀/▶** per selezionare la zona in cui si trova la destinazione del viaggio, quindi premere [MENU/SET] per effettuare l'impostazione.

- Ⓓ Ora corrente nella zona di destinazione
 Ⓔ Differenza di fuso orario
- Se nel luogo di destinazione del viaggio è in vigore l'ora legale [☀️🕒], premere **▲**. (Viene aggiunta un'ora.) Premere nuovamente **▲** per tornare all'ora originale.

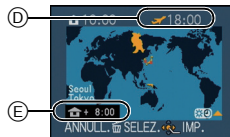

6 Premere [MENU/SET] per chiudere il menu.

Nota

- Riportare l'impostazione a [ORIGINE] al termine della vacanza eseguendo i passaggi **1**, **2** e **3**.
- Se [ORIGINE] è già impostato, cambiare solo la destinazione del viaggio e utilizzare.
- Se non è possibile trovare la destinazione del viaggio nelle zone visualizzate sullo schermo, impostarla in base alla differenza di fuso orario rispetto alla zona di residenza.

Utilizzo del menu Modalità [REG]

[DIM. IMMAG.]





Per ulteriori informazioni sulle impostazioni della modalità [REG], vedere P27.

Impostare il numero di pixel. Maggiore è il numero di pixel, maggiore sarà il dettaglio delle immagini, anche quando vengono stampate su fogli di grandi dimensioni.



Modalità applicabili: **IA PASM CUST SCN** 

■ Quando il formato è [4:3].



* Questa voce non può essere impostata in modalità Automatica intelligente.

12M (12M)	4000×3000 pixel
8M (8M )*	3264×2448 pixel
5M (5M )	2560×1920 pixel
3M (3M )	2048×1536 pixel
2M (2M )*	1600×1200 pixel
0.3M (0,3M )*	640×480 pixel

■ Quando il formato è [3:2].

10.5M (10,5M)	4000×2672 pixel
7M (7M )*	3264×2176 pixel
4.5M (4,5M )*	2560×1712 pixel
2.5M (2,5M )*	2048×1360 pixel

■ Quando il formato è [16:9].

9M (9M)	4000×2248 pixel
6M (6M )*	3264×1840 pixel
3.5M (3,5M )*	2560×1440 pixel
2M (2M )*	1920×1080 pixel

Nota

- “EZ” è un’abbreviazione di “Extra optical Zoom”.
- Un’immagine digitale è costituita da un elevato numero di punti chiamati pixel. Maggiore è il numero di pixel, più risulterà definita l’immagine quando viene stampata su un foglio di carta di grandi dimensioni o visualizzata sul monitor di un PC.

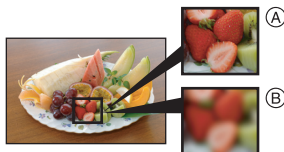

- Ⓐ Molti pixel (Fine)
- Ⓑ Pochi pixel (Poco definita)
- * Queste immagini sono esempi per mostrare l’effetto.
- Se si modifica il formato, impostare nuovamente le dimensioni dell’immagine.
- Lo zoom ottico esteso non funziona quando è attivato lo Zoom macro, oppure quando sono selezionati [ALTA SENSIB.], [RAFF. ALTA V.], [RAFFICA FLASH], [STENOSCOPIO], [SABBIATURA] e [CORNICE FOTO] in modalità Scena, perciò le dimensioni dell’immagine per [EZ] non vengono visualizzate.
- Non è possibile impostare [DIM. IMMAG.] quando [QUALITA] è impostato su [RAW] o [RAW+JPEG].
- A seconda del soggetto e delle condizioni di registrazione, le immagini potrebbero apparire come un mosaico.
- Per informazioni sul numero di immagini registrabili vedere P215.

[QUALITA]

Per ulteriori informazioni sulle impostazioni della modalità [REG], vedere P27.

Impostare il rapporto di compressione per la memorizzazione delle immagini.

Modalità applicabili: **PASM** **CUST** **SCN**

: Fine (la priorità viene data alla qualità dell’immagine)

: Standard (si utilizza una qualità delle immagini standard e il numero di immagini registrabili aumenta, senza modificare il numero di pixel)

[RAW]: File RAW (Quando si desidera modificare l’immagine su un PC mantenendo una qualità elevata)*1

[RAW+JPEG]: File RAW+JPEG: (Oltre alle impostazioni [RAW], viene creata contemporaneamente un’immagine JPEG di qualità standard.)*2

*1 L’impostazione è fissa sul numero massimo di pixel registrabili per ciascun formato.

*2 Se si elimina un file RAW dalla fotocamera, verrà eliminata anche l’immagine JPEG corrispondente.

Nota

- Se si registra un’immagine RAW nella memoria interna, la scrittura dei dati richiederà tempo.
- Per informazioni sul numero di immagini registrabili vedere P215.
- Se si utilizzano i file RAW è possibile eseguire operazioni di editing più avanzate. È possibile salvare i file RAW in un formato (JPEG, TIFF ecc.) visualizzabile su PC ecc., svilupparli e modificarli utilizzando il software “SILKYPX Developer Studio”, prodotto da Ichikawa Soft Laboratory, presente sul CD-ROM (in dotazione).
- Le immagini [RAW] sono meno pesanti di quelle [RAW+JPEG].

[FORMATO]

Per ulteriori informazioni sulle impostazioni della modalità [REG], vedere P27.

Consente di selezionare il formato delle immagini, per adattarlo al metodo di riproduzione o di stampa.

Modalità applicabili: **P A S M** CUST SCN     

[4:3]: [FORMATO] per un televisore 4:3

[3:2]: [FORMATO] per una fotocamera con pellicola da 35 mm

[16:9]: [FORMATO] per un televisore ad alta definizione, ecc.

[4:3]



[3:2]

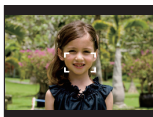

[16:9]

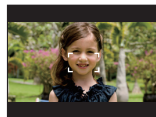

 **Nota**

- In fase di stampa è possibile che le estremità delle immagini registrate vengano tagliate, controllare prima di procedere. (P212)

[INTELLIGENT ISO]

Per ulteriori informazioni sulle impostazioni della modalità [REG], vedere P27.

La fotocamera imposta automaticamente la sensibilità ISO e la velocità dell'otturatore ottimali per il movimento del soggetto e la luminosità della scena, in modo da ridurre al minimo le oscillazioni del soggetto.

Modalità applicabili: **P A** CUST 

[OFF]/[ON]

 **Nota**

- In determinate condizioni di luminosità e di velocità del soggetto, le vibrazioni possono essere inevitabili.
- È possibile che i movimenti non vengano rilevati quando il soggetto è piccolo, quando si trova al margine dello schermo o quando si è mosso nel momento in cui si è premuto fino in fondo il pulsante di scatto dell'otturatore.
- Quando si imposta [ON] il valore massimo della sensibilità ISO sarà quello impostato in [IMP. LIM. ISO]. Quando [IMP. LIM. ISO] viene impostato su [AUTO], il valore verrà impostato automaticamente fino a un massimo di [ISO1600] in base alla luminosità del soggetto.
- L'impostazione è fissa su [OFF] in modalità Zoom macro.

[SENSIBILITÀ]

Per ulteriori informazioni sulle impostazioni della modalità [REG], vedere P27. Questo consente di impostare la sensibilità alla luce (sensibilità ISO). Impostando un valore più elevato è possibile riprendere immagini anche in condizioni di scarsa illuminazione senza che le immagini risultino scure.

Modalità applicabili: **PASM** **CUST** **IM** **IB**

[AUTO]/[80]/[100]/[200]/[400]/[800]/[1600]

Sensibilità ISO	80	1600
Condizioni di ripresa (consigliate)	In presenza di luce (all'aperto)	Quando la luce è scarsa
Velocità dell'otturatore	Bassa	Alta
Disturbi	Meno	Più

Nota

- Le impostazioni elencate sotto saranno selezionabili in modalità Immagine in movimento creativa.
[AUTO]/[400]/[800]/[1600]/[3200]/[6400]
- Vedere P67 per informazioni sulla distanza del flash.
- Quando si imposta [AUTO], la sensibilità ISO viene regolata automaticamente fino al valore massimo impostato con [IMP. LIM. ISO].
- Quando si seleziona [AUTO] per [IMP. LIM. ISO] la sensibilità ISO verrà regolata automaticamente in base alla luminosità del soggetto, fino a un massimo di [ISO400] ([ISO800] quando si utilizza il flash).
- L'impostazione non è disponibile quando si sta utilizzando [INTELLIGENT ISO]. (viene visualizzato [iISO].)
- Se i disturbi dell'immagine diventano un problema, si consiglia di ridurre prima il livello della sensibilità ISO, di aumentare l'impostazione di [RIDUZ. RUMORE] in [REGOL. IMM.], o di diminuire l'impostazione per tutte le voci diverse da [RIDUZ. RUMORE]. (P144)

[IMP. LIM. ISO]

Per ulteriori informazioni sulle impostazioni della modalità [REG], vedere P27. Verrà selezionata automaticamente la sensibilità ISO ottimale in base alla luminosità del soggetto, con il valore impostato come limite massimo.

Modalità applicabili: **PASM** **CUST** **IM**

[AUTO]/[200]/[400]/[800]/[1600]

Nota

- Le impostazioni elencate sotto saranno selezionabili in modalità Immagine in movimento creativa.
[AUTO]/[800]/[1600]/[3200]/[6400]
- È possibile impostare il limite superiore per la sensibilità ISO.
- Maggiore è il valore impostato per la sensibilità ISO, più le oscillazioni verranno ridotte, ma più aumenteranno i disturbi dell'immagine.
- È attivo quando [SENSIBILITÀ] è impostato su [AUTO] o [INTELLIGENT ISO] è impostato su [ON].

[BIL. BIANCO]

Per ulteriori informazioni sulle impostazioni della modalità [REG], vedere P27.

Alla luce del sole, quando sono presenti lampade a incandescenza o in condizioni analoghe in cui il colore bianco assume una tonalità rossastra o bluastra, questa voce corregge il colore del bianco in base al tipo di sorgente luminosa, in modo che risulti il più simile a quello reale.

Modalità applicabili: **PASM** **CUST** **IM** **SCN**   

[AWB]: Regolazione automatica

: Quando si riprendono immagini all'aperto con un cielo sereno

: Quando si riprendono immagini all'aperto con un cielo nuvoloso

: Quando si riprendono immagini all'aperto, all'ombra



: Solo quando si riprendono immagini con il flash

: Quando si riprendono immagini alla luce di lampade a incandescenza

: Quando si utilizza il bilanciamento del bianco preimpostato



: Quando si utilizza il valore della temperatura colore preimpostato

Nota

- Il bilanciamento ottimale del bianco differirà a seconda del tipo di illuminazione alogena utilizzata per la ripresa; utilizzare quindi [AWB],  o .
- Se il soggetto si trova al di fuori della portata del flash è possibile che la regolazione del bilanciamento del bianco non avvenga.
- Il bilanciamento del bianco viene mantenuto in memoria anche se si spegne la fotocamera, ma in modalità Scena avanzata o Scena [BIL. BIANCO] viene impostato su [AWB] quando si seleziona un'altra modalità Scena o Scena avanzata.
- Il bilanciamento del bianco è fisso su [AWB] nelle seguenti condizioni.
 - In modalità automatica intelligente
 - In [RITRATTO ESTERNO] e [RITRATTO INTERNO] in [RITRATTO]
 - In [PANORAMA]
 - In [SPORT ESTERNO] e [SPORT INTERNO] in [SPORT]
 - Quando sono selezionati [FIOR] e [CIBO] in [PRIMO PIANO]
 - Quando è selezionato [RITRATTO NOTT.]
 - Quando sono selezionati [PARTY], [LUME DI CANDELA], [TRAMONTO], [RAFFICA FLASH], [PANORAMICA], [CIELO STELLATO], [FUOCHI ARTIFIC.], [SPIAGGIA], [NEVE], [FOTO AEREA] e [SABBIATURA] in modalità Scena.
 - Modalità Colore personalizzato

■ Impostazione manuale del bilanciamento del bianco



Consente di impostare il valore del bilanciamento del bianco ottimale per le condizioni di ripresa.

- 1** Selezionare [] o [], quindi premere ►.
- 2** Puntare la fotocamera su un foglio di carta bianca o un oggetto analogo in modo che il riquadro al centro sia occupato soltanto dall'oggetto bianco, quindi premere [MENU/SET].

**■ Regolazione fine del bilanciamento del bianco [WB]**

Quando non è possibile ottenere la tonalità desiderata tramite l'impostazione del bilanciamento del bianco, è possibile ricorrere alla regolazione fine.



• È possibile effettuare l'impostazione dal Menu rapido. (P29)

- 1** Selezionare [BIL. BIANCO], quindi premere ►
 - Premere nuovamente ► se è selezionato [], [] o [].
- 2** Premere ▲/▼/◀/▶ per regolare il bilanciamento del bianco, quindi premere [MENU/SET].



- ◀ : A (AMBRA: ARANCIONE)
- ▶ : B (BLU: BLUAISTRA)
- ▲ : G+ (VERDE: VERDASTRA)
- ▼ : M- (MAGENTA: ROSSASTRA)

Nota

- Se si esegue la regolazione fine del bilanciamento del bianco impostando A (ambra), l'icona del bilanciamento del bianco sul monitor LCD/nel mirino diventerà arancione. Se si esegue la regolazione fine del bilanciamento del bianco impostando B (blu), l'icona del bilanciamento del bianco sul monitor LCD diventerà blu.
- Se si esegue la regolazione fine del bilanciamento del bianco impostando G+ (verde) o M- (magenta), accanto all'icona del bilanciamento del bianco sul monitor LCD viene visualizzata l'indicazione [+] (verde) o [-] (magenta).
- Selezionare il punto centrale se non si sta eseguendo la regolazione fine del bilanciamento del bianco.
- L'impostazione della regolazione fine del bilanciamento del bianco si riflette nell'immagine quando si usa il flash.
- È possibile effettuare una regolazione fine del bilanciamento del bianco indipendentemente per ciascuna voce del bilanciamento del bianco.
- L'impostazione della regolazione fine del bilanciamento del bianco viene conservata in memoria anche quando la fotocamera è spenta.
- Il livello della regolazione fine del bilanciamento del bianco ritorna all'impostazione standard (punto centrale) nei seguenti casi.
 - Quando si reimposta il bilanciamento del bianco in [] o []
 - Quando si reimposta manualmente la temperatura colore in []
- La regolazione fine del bilanciamento del bianco non può essere effettuata quando sono selezionati [B/W], [SEPIA], [COOL] e [WARM] in [EFFETTO COL.].

■ Bilanciamento automatico del bianco

A seconda di quali erano le condizioni prevalenti al momento della ripresa, è possibile che le immagini possano assumere una tonalità rossastra o bluastra. Quando si utilizzano più sorgenti di luce o il colore bianco non compare nell'immagine, inoltre, è possibile che il bilanciamento automatico del bianco non funzioni correttamente. In tal caso, impostare una modalità diversa da [AWB] per il bilanciamento del bianco.

- 1 Il bilanciamento del bianco funzionerà all'interno della seguente gamma.
 - 2 Cielo azzurro
 - 3 Cielo nuvoloso (Pioggia)
 - 4 Ombra
 - 5 Schermo TV
 - 6 Luce solare
 - 7 Luce fluorescente bianca
 - 8 Lampada a incandescenza
 - 9 Alba e tramonto
 - 10 Luce di candela
- K= Temperatura Colore Kelvin

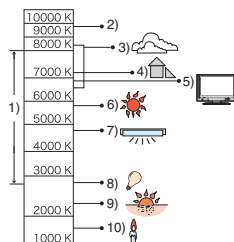

■ Impostazione della temperatura colore

È possibile impostare manualmente la temperatura colore per riprendere immagini naturali in diverse condizioni di illuminazione. Il colore delle luce viene espresso con un numero in gradi Kelvin. Più aumenta la temperatura colore più la tonalità dell'immagine tende verso il blu, più diminuisce più tende verso il rosso.

- 1 Selezionare [SET/OK], quindi premere ►.
- 2 Premere ▲/▼ per selezionare la temperatura colore, quindi premere [MENU/SET].

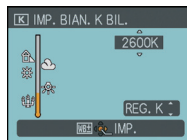

Nota

- È possibile impostare una temperatura colore compresa tra [2500K] a [10000K].

[RICONOSC. VISO]

Per ulteriori informazioni sulle impostazioni della modalità [REG], vedere P27.

Consente di specificare il volto di una persona e di utilizzare le funzioni di riconoscimento.

Modalità applicabili: **[IA]** **[P]** **[AS]** **[M]** **[CUST]** **[SCN]**

[OFF]/[ON]/[MEMORY]/[SET]

Nota







- Per ulteriori informazioni vedere P117.

[MODALITA' AF]

Per ulteriori informazioni sulle impostazioni della modalità [REG], vedere P27.













Questa modalità consente di selezionare il metodo di messa a fuoco più adatto per la posizione e il numero dei soggetti.

Modalità applicabili: **PASM**   **SCN**       

 : Riconoscimento dei volti	La fotocamera rileva automaticamente il volto di una persona. Sarà quindi possibile selezionare la messa a fuoco e l'esposizione più idonea per le caratteristiche di tale volto, indipendentemente dalla parte dell'immagine in cui si trova. (fino a 15)
 : Tracking AF*	Consente di regolare la messa a fuoco e l'esposizione per un soggetto specificato. Il soggetto continuerà ad essere messo a fuoco anche se si muove. (Tracking dinamico)
 : messa a fuoco su 11 aree	La fotocamera mette a fuoco fino a 11 aree di messa a fuoco per ciascuno schema di aree AF selezionato. È utile quando il soggetto non si trova al centro dello schermo. Quando si registrano delle immagini in movimento vengono utilizzate 9 aree di messa a fuoco.
 : messa a fuoco di 1 area (alta velocità)*	La fotocamera mette rapidamente a fuoco il soggetto nell'area AF sullo schermo.
 : Messa a fuoco su 1 area	La fotocamera mette a fuoco il soggetto nell'area AF sullo schermo.
 : Messa a fuoco spot*	La fotocamera mette a fuoco un'area limitata e ristretta dello schermo.

*  sarà utilizzato durante la registrazione di immagini in movimento.

Nota

- Se si accendono più aree AF (fino a 11) quando è selezionato , la messa a fuoco viene regolata su tutte le aree AF illuminate. Se si desidera specificare la posizione di messa a fuoco per la ripresa di immagini, impostare la modalità AF su ,  o .
- Se la modalità AF è impostata su , l'area AF non viene visualizzata finché l'immagine non è a fuoco.
- Passare dalla messa a fuoco automatica a  o  se è difficile mettere a fuoco con .
- È possibile che la fotocamera riconosca come volti soggetti diversi da una persona. In tal caso passare a una modalità AF diversa da , quindi riprendere un'immagine.
- In modalità Immagine in movimento creativa è possibile impostare solo  o .
- L'impostazione sarà fissa su  quando [RICONOSC. VISO] è impostato su [ON].
- Non è possibile impostare  nei seguenti casi.
 - Quando è selezionato [CIBO] in [PRIMO PIANO]
 - In [PANORAMA NOTT.], [LUCI] e [PAN. NOTT. CREATIVO] in [RITRATTO NOTT.]
 - Quando sono selezionati [AIUTO PANORAMA], [PANORAMICA], [CIELO STELLATO], [FUOCHI ARTIFIC.] e [FOTO AEREA] in modalità Scena

■ Informazioni su [👤] (Riconoscimento volti)

I seguenti riquadri vengono visualizzati quando la fotocamera riconosce i volti.

Giallo:

Quando si preme parzialmente il pulsante di scatto dell'otturatore, il riquadro diventa verde quando la fotocamera è a fuoco.

Bianco:

Visualizzato quando viene riconosciuto più di un volto. Anche gli altri volti che si trovano alla stessa distanza di quelli all'interno delle aree AF gialle sono a fuoco.

• In determinate condizioni di ripresa, come quelle sotto elencate, è possibile che la funzione fallisca, rendendo impossibile il riconoscimento dei volti. In tal caso la fotocamera passa da [MODALITA' AF] a [📷].

- Quando il volto non è girato verso la fotocamera
- Quando il volto si trova ad angolo rispetto alla fotocamera
- Quando il volto è estremamente luminoso o scuro
- Quando vi è poco contrasto sulle facce
- Quando le caratteristiche facciali sono nascoste da occhiali da sole, ecc.
- Quando la faccia viene visualizzata sullo schermo in piccole dimensioni
- Quando c'è un movimento rapido
- Quando il soggetto non è un essere umano
- Quando la fotocamera oscilla
- Quando si utilizza lo zoom digitale

■ Informazioni su [📷] [messa a fuoco di 1 area (alta velocità)]

- Consentono di mettere a fuoco il soggetto più rapidamente delle altre modalità AF.
- Quando si preme parzialmente il pulsante di scatto dell'otturatore il movimento dell'immagine può bloccarsi per un momento prima che questa venga messa a fuoco. Non si tratta di un malfunzionamento.



■ Impostazione (Tracking AF) [AF/LOCK]

1 Inquadrare il soggetto nel riquadro del Tracking AF, quindi premere [AF/AE LOCK] per bloccarlo

(A) riquadro del Tracking AF (Bianco)

(B) riquadro del Tracking AF (Giallo)

- Quando viene riconosciuto un soggetto l'area AF viene visualizzata in giallo, e l'esposizione e la messa a fuoco vengono regolate continuamente in automatico seguendo il movimento del soggetto (Tracking dinamico).
- Il tracking AF viene annullato quando si preme nuovamente [AF/AE LOCK].

Prima del blocco

Bloccato

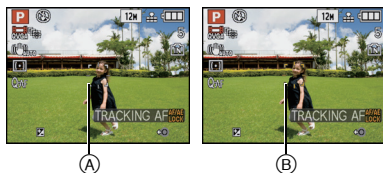

2 Riprendere l'immagine

Nota

- Se il blocco non riesce, l'area AF lampeggerà in rosso e scomparirà. Riprovare.
- Il tracking AF non funziona quando non si specifica il soggetto, quando il soggetto viene perso, o quando il tracking fallisce. In tal caso l'immagine verrà ripresa in modalità [MODALITÀ AF] [AF].
- [AF] non può essere selezionato quando è impostato [EFFETTO COL.] o quando sono selezionati [AIUTO PANORAMA], [FUOCHI ARTIFIC.], [CIELO STELLATO], [STENOSCOPIO], [SABBIATURA] e [ALTA DINAMICA] in modalità Scena.
- [RICONOSC. VISO] non funziona quando è attivato il tracking AF.
- [AF] non funziona quando è selezionato il tracking AF.
- La distanza utile di messa a fuoco va da 1 cm (Grandangolo)/1 m (Teleobiettivo) a ∞.
- Nei seguenti casi la funzione di tracking dinamico può rivelarsi inefficace.
 - Quando il soggetto è troppo piccolo
 - Quando il luogo dove si effettua la ripresa è scarsamente o eccessivamente illuminato
 - Quando il soggetto si muove troppo velocemente.
 - Quando lo sfondo ha un colore uguale o simile a quello del soggetto.
 - Quando si verificano oscillazioni della fotocamera.
 - Quando si utilizza lo zoom

■ Informazioni sulla selezione dell'area AF

È possibile selezionare l'area AF premendo [FOCUS] quando è selezionato [■], [■], [■] o [●].

È anche possibile passare alla schermata di selezione dell'area AF premendo ► quando si è selezionata la modalità AF con ▲/▼.

• È possibile effettuare l'impostazione dal Menu rapido. (P29)

Quando si seleziona [■], [■] o [●]

1 Premere ▲/▼/◀/► per spostare l'area AF.

- Consente di muovere l'area AF in una posizione arbitraria sullo schermo. (Non è possibile muoverla al bordo dello schermo)
- Dopo aver spostato l'area AF, premere [DISPLAY] per riportarla al centro.

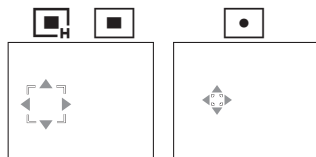

2 Premere [MENU/SET] per impostare.

Quando si seleziona [■]

1 Premere ▲/▼/◀/► per selezionare l'area AF come illustrato nella figura a destra.

2 Premere [MENU/SET] per impostare.

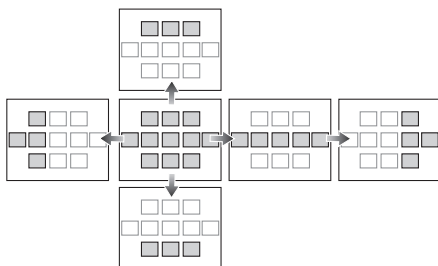

● Nota

- Quando si registrano immagini in movimento l'area AF non può essere spostata.
- È anche possibile spostare l'area esposimetrica per farla coincidere con l'area AF quando si utilizza [●].
- L'area AF ritornerà alla posizione iniziale quando la fotocamera si trova in modalità Automatica intelligente, quando è attivata la modalità Risparmio energetico o quando questa unità è spenta.

[AF PRELIM.]

Per ulteriori informazioni sulle impostazioni della modalità [REG], vedere P27.

La fotocamera regolerà automaticamente la messa a fuoco a seconda delle impostazioni.

Modalità applicabili: **P A S M**        

[OFF]:	
[Q _{AF}]: AF rapido	[Q _{AF}] viene visualizzato sullo schermo.
[C _{AF}]: AF continuo	[C _{AF}] viene visualizzato sullo schermo.

Informazioni su [Q_{AF}] e [C_{AF}]

[Q_{AF}] regolerà automaticamente la messa a fuoco quando le oscillazioni della fotocamera sono limitate. [C_{AF}] regolerà sempre la messa a fuoco (AF continuo).

La fotocamera regolerà automaticamente la messa a fuoco, e la regolazione della messa a fuoco quando si preme il pulsante di scatto dell'otturatore diventerà più veloce. È utile quando non si vuole perdere l'opportunità di uno scatto.

Nota

- La batteria si esaurirà più velocemente del normale.
- Premere di nuovo parzialmente il pulsante di scatto dell'otturatore quando è difficile mettere a fuoco il soggetto.
- [Q_{AF}] non funzionerà durante il tracking AF.
- Quando [AF PRELIM.] è impostato su [C_{AF}], la messa a fuoco del soggetto può richiedere tempo se si ruota la leva dello zoom da Grandangolo a Teleobiettivo o si passa improvvisamente da un soggetto distante a uno vicino.
- Nei seguenti casi, [AF PRELIM.] è fisso su [OFF].
 - Quando sono selezionati [PANORAMICA], [CIELO STELLATO] e [FUOCHI ARTIFIC.] in modalità Scena.
 - Quando è in uso la messa a fuoco manuale

[BLOCCO AF/AE]

Per ulteriori informazioni sulle impostazioni della modalità [REG], vedere P27.

Consente di riprendere un'immagine bloccando la messa a fuoco o l'esposizione. Si tratta di una tecnica che consente di impostare in anticipo la messa a fuoco e l'esposizione quando il soggetto si trova fuori dall'area di messa a fuoco o quando il contrasto è troppo netto e non è possibile ottenere l'esposizione corretta.

Modalità applicabili: **PASM**   **SCN**      

[AF]:	Solo la messa a fuoco è bloccata. • [AF-L] viene visualizzato quando si regola la messa a fuoco.
[AE]:	Solo l'esposizione è bloccata. • Quando si regola l'esposizione vengono visualizzati l'indicazione [AE-L] , il valore dell'apertura e la velocità dell'otturatore.
[AF/AE]:	Sono bloccati sia la messa a fuoco che l'esposizione. • Quando si regolano la messa a fuoco e l'esposizione vengono visualizzati l'indicazione [AF/L AE/L] , il valore dell'apertura e la velocità dell'otturatore.

■ Impostazione del blocco AF/AE

- Inquadrare il soggetto nell'area AF.**
- Premere [AF/AE LOCK] per fissare la messa a fuoco e l'esposizione.**
 - Questo non funziona quando è attivato il tracking AF.
- Spostare la fotocamera per comporre l'immagine, quindi premere fino in fondo il pulsante di scatto dell'otturatore.**

■ Per annullare il blocco AF/AE

L'impostazione viene annullata premendo nuovamente il tasto [AF/AE LOCK].

Nota

- L'esposizione è fissata anche se la luminosità del soggetto cambia.
- È possibile mettere nuovamente a fuoco il soggetto premendo parzialmente il pulsante di scatto dell'otturatore anche quando è attivo il blocco AE.
- Il cambio programma può essere impostato anche quando AE è bloccato.
- Quando si registrano immagini in movimento dopo aver eseguito il blocco, è possibile continuare a registrare con il blocco attivato in modalità Immagine in movimento creativa. Il blocco verrà annullato in modalità diverse da Immagine in movimento creativa.
- Il blocco viene annullato se in seguito si esegue una zoomata. Eseguire nuovamente il blocco.
- Il blocco AE non funzionerà in modalità Esposizione manuale (quando l'impostazione di [SENSIBILITÀ] è diversa da [AUTO]), in modalità Scena avanzata e in modalità Scena.

[MOD. ESPOSIM.]

Per ulteriori informazioni sulle impostazioni della modalità [REG], vedere P27.

È possibile modificare il tipo di misurazione ottica della luminosità.

Modalità applicabili: **P** **A** **S** **M** **C** **U** **S** **T** **M** **A** **F**

[]: Multiplo

In questa modalità la fotocamera misura l'esposizione più appropriata valutando automaticamente l'allocatione della luminosità sull'intero schermo. Normalmente si consiglia di utilizzare questo metodo.

[]: Ponderato al centro



È il metodo utilizzato per mettere a fuoco il soggetto al centro dello schermo e misurare l'intera schermata in maniera uniforme.

[]: Spot:

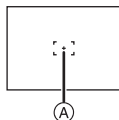
È un metodo che consiste nel misurare il soggetto all'interno dell'area esposimetrica spot .



Nota

- Quando è selezionato [] e [MODALITA' AF] è impostato su [], la fotocamera selezionerà l'esposizione ottimale per il volto della persona.

[ESPOS.INTELL.] (Regolazione intelligente dell'esposizione)



Per ulteriori informazioni sulle impostazioni della modalità [REG], vedere P27.

Il contrasto e l'esposizione verranno regolati automaticamente quando vi è una grossa differenza di luminosità tra lo sfondo e il soggetto, per rendere l'immagine il più fedele possibile alla realtà.

Modalità applicabili: **P** **A** **S** **M** **C** **U** **S** **T** **M** **A** **F**

[OFF]/[LOW]/[STANDARD]/[HIGH]

Nota

- [] viene visualizzato quando si imposta [LOW], [STANDARD] o [HIGH].
- Anche quando [SENSIBILITÀ] è impostato su [ISO80]/[ISO100], [SENSIBILITÀ] può essere superiore a [ISO80]/[ISO100] se l'immagine viene ripresa con [ESPOS.INTELL.] attivato.
- A seconda delle condizioni l'effetto di compensazione potrebbe non essere ottenuto.
- [] sullo schermo diventa giallo quando è attivato [ESPOS.INTELL.].
- È possibile selezionare solo [LOW], [STANDARD] o [HIGH].
- Questa impostazione sarà fissa su [OFF] quando [QUALITÀ] è impostato su [RAW] e [RAW+ JPEGS].

[MIN. VEL. SCAT.]

Per ulteriori informazioni sulle impostazioni della modalità **[REG]**, vedere **P27**.

È possibile riprendere un'immagine ben illuminata anche in condizioni di oscurità riducendo il valore di **[MIN. VEL. SCAT.]**. È anche possibile impostare un valore più alto per ridurre la sfocatura del soggetto.

Modalità applicabili: **P** **CUST**

[1/250], **[1/125]**, **[1/60]**, **[1/30]**, **[1/15]**, **[1/8]**, **[1/4]**, **[1/2]**, **[1]**

Impostazione della velocità minima otturatore	1/250  1	
Luminosità	Più scuro	Più chiaro
Oscillazioni	Meno	Più

 **Nota**

- La velocità dell'otturatore per la ripresa di immagini dovrebbe normalmente essere impostata su **[1/4]**. (Quando si seleziona una velocità minima diversa da **[1/4]**, nello schermo viene visualizzata l'indicazione **[MIN.]**.)
- Se si imposta una velocità più ridotta per **[MIN. VEL. SCAT.]** potrebbe aumentare la probabilità di oscillazioni, per cui si consiglia di utilizzare un treppiede e l'autoscatto per riprendere le immagini.
- Se si imposta una velocità più elevata per **[MIN. VEL. SCAT.]** l'immagine potrebbe risultare più scura, per cui si consiglia di riprendere l'immagine in una zona ben illuminata. Se non è possibile ottenere l'esposizione corretta, **[MIN.]** lampeggerà in rosso quando si preme parzialmente il pulsante di scatto dell'otturatore.
- L'impostazione non è disponibile quando si sta utilizzando **[INTELLIGENT ISO]**.

[ZOOM DIGIT.]

Per ulteriori informazioni sulle impostazioni della modalità **[REG]**, vedere **P27**.

Consente di ingrandire i soggetti ancora più dello zoom ottico o dello zoom ottico esteso.

Modalità applicabili: **P** **A** **S** **M** **CUST**  **SCN**      

[OFF]/[ON]

 **Nota**

- Vedere **P52** per ulteriori informazioni.
- Se le oscillazioni della fotocamera (jittering) sono un problema quando si effettua la zoomata, si consiglia di impostare **[STABILIZZ.]** su **[AUTO]** o **[MOD0 1]**.
- L'impostazione è fissa su **[ON]** in modalità Zoom macro.

[EFFETTO COL.]

Per ulteriori informazioni sulle impostazioni della modalità [REG], vedere P27.

Impostazione di effetti colore per le immagini registrate.

Modalità applicabili:  **PASM**  

- [OFF]:** Questa è l'impostazione predefinita.
- [B/W]:** L'immagine diventa in bianco e nero.
- [SEPIA]:** Le immagini assumono una tonalità seppia.
- [COOL]:** Le immagini diventano bluastre.
- [WARM]:** Le immagini diventano rossastre.



 **Nota**

- In modalità Automatica intelligente, è possibile impostare solo [OFF], [B/W] e [SEPIA].
- La modalità Automatica intelligente viene impostata separatamente dalle altre modalità di registrazione.
- [EFFETTO COL.] viene disabilitato quando si imposta il Bracketing colore.

[REGOL. IMM.]

Per ulteriori informazioni sulle impostazioni della modalità [REG], vedere P27.

Regolazione della qualità per le immagini registrate.

Modalità applicabili: **PASM**  

[CONTRASTO]:

- [+]:** Aumenta la differenza tra le parti luminose e quelle scure dell'immagine.
- [-]:** Diminuisce la differenza tra le parti luminose e quelle scure dell'immagine.

[NITIDEZZA]:

- [+]:** L'immagine è nettamente definita.
- [-]:** L'immagine è sfumata.

[SATURAZIONE]:

- [+]:** I colori dell'immagine diventano vividi.
- [-]:** I colori dell'immagine diventano naturali.

[RIDUZ. RUMORE]:

- [+]:** L'effetto di riduzione dei disturbi viene aumentato.
La risoluzione dell'immagine può peggiorare leggermente.
- [-]:** L'effetto di riduzione dei disturbi viene diminuito.
È possibile ottenere immagini con una risoluzione più elevata.

 **Nota**

- Quando si riprendono immagini in condizioni di oscurità, sull'immagine possono comparire dei disturbi. Se i disturbi dell'immagine diventano un problema, si consiglia di aumentare l'impostazione di [RIDUZ. RUMORE] o di diminuire l'impostazione di tutte le voci tranne per [RIDUZ. RUMORE] prima di riprendere le immagini.

[STABILIZZ.]

Per ulteriori informazioni sulle impostazioni della modalità [REG], vedere P27.

Utilizzando una di queste modalità, vengono rilevate le oscillazioni durante la ripresa delle immagini, e la fotocamera le compensa automaticamente, permettendo di riprendere immagini che non risultano mosse.

Modalità applicabili: **P A S M**   **SCN**      

[OFF]

[AUTO]*: Viene selezionata la compensazione ottimale delle oscillazioni, in base alle condizioni di ripresa.

[MODO 1]: Le oscillazioni vengono sempre compensate in modalità [REG].

[MODO 2]*: Le oscillazioni vengono compensate quando si preme il pulsante di scatto dell'otturatore.

* [MODO 1] sarà selezionato durante la registrazione di immagini in movimento.



Nota

- Nei seguenti casi la funzione di stabilizzazione può rivelarsi inefficace.
 - Quando le oscillazioni sono forti.
 - Quando l'ingrandimento dello zoom è elevato.
 - Nel raggio di azione dello zoom digitale.
 - Quando si riprendono immagini seguendo un soggetto in movimento.
 - Quando la velocità dell'otturatore viene ridotta per la ripresa di immagini in interni o in condizioni di scarsa illuminazione.
- Fare attenzione alle oscillazioni della fotocamera quando si preme il pulsante di scatto dell'otturatore.
- In modalità Immagine in movimento creativa e quando è selezionato [PANORAMICA] in Modalità Scena è possibile impostare solo [OFF] o [MODO 1].
- L'impostazione è fissa su [OFF] quando è selezionato [CIELO STELLATO] in modalità Scena.

[LUCE ASSIST AF]

Per ulteriori informazioni sulle impostazioni della modalità [REG], vedere P27.

L'illuminazione del soggetto facilita la messa a fuoco quando si esegue una ripresa in condizioni di scarsa illuminazione che rendono difficile la messa a fuoco.

Modalità applicabili: **PASM** **CUST** **IM** **SCN**     

[OFF]: La lampada di aiuto AF non si accende.

[ON]: Quando si riprendono immagini in condizioni di oscurità, la lampada di aiuto AF si illumina mentre il pulsante di scatto dell'otturatore è premuto parzialmente. (Le aree AF vengono visualizzate ingrandite.)

 **Nota**

- La distanza utile della luce di ausilio AF è di 1,5 m.
- Quando non si desidera utilizzare la lampada di aiuto AF  (ad es. quando si riprendono immagini di animali in condizioni di scarsa illuminazione), impostare [LUCE ASSIST AF] su [OFF]. In tal caso, la messa a fuoco del soggetto risulterà difficile.
- Rimuovere il paraluce.
- Un effetto vignetta può apparire sulla circonferenza della lampada di aiuto AF poiché la lampada può essere oscurata dall'obiettivo, tuttavia ciò non influisce sulle prestazioni della fotocamera.
- Nei seguenti casi, [LUCE ASSIST AF] è fisso su [OFF].
 - In [PANORAMA NOTT.], [LUCI] e [PAN. NOTT. CREATIVO] in [RITRATTO NOTT.]
 - Quando sono selezionati [TRAMONTO], [PANORAMICA], [FUOCHI ARTIFIC.] e [FOTO AEREA] in modalità Scena

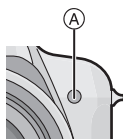



[SINCR. FLASH]

Per ulteriori informazioni sulle impostazioni della modalità [REG], vedere P27.

[2ND] (2a sincronizzazione) attiva il flash subito prima che si chiuda l'otturatore quando si riprendono immagini di oggetti in movimento (come automobili) utilizzando una bassa velocità dell'otturatore.

Modalità applicabili: **P A S M** **CUST**



[1ST]:	Metodo normale quando si riprendono immagini con il flash.	
[2ND]:	La fonte di luce appare dietro al soggetto e l'immagine diventa dinamica.	

 **Nota**

- In condizioni normali impostare [1ST].
- Se si imposta [SINCR. FLASH] su [2ND] sul monitor LCD/nel mirino viene visualizzata l'indicazione [2ND] in un'icona lampeggiante.
- Quando si imposta una velocità elevata dell'otturatore, l'effetto di [SINCR. FLASH] può risultare meno efficace.

[RIM.OCCHI ROS.]

Per ulteriori informazioni sulle impostazioni della modalità [REG], vedere P27.

Quando si utilizza il flash con Riduzione occhi rossi ([, [, []) selezionata, verrà rilevato e corretto automaticamente il fenomeno degli occhi rossi nell'immagine.

Modalità applicabili: **P A S M** **CUST** **SCN**    

[OFF]/[ON]

 **Nota**



- In determinate condizioni di ripresa è possibile che non si riesca a correggere il fenomeno degli occhi rossi.
- Quando la correzione digitale degli occhi rossi è impostata su [ON], [] appare sull'icona del flash.
- Per ulteriori informazioni vedere P65.

[CONVERSIONE]

Per ulteriori informazioni sulle impostazioni della modalità [REG], vedere P27.

Con le lenti di conversione opzionali è possibile riprendere immagini a distanza ancora maggiore e soggetti ancora più piccoli.

Modalità applicabili: **P A S M**   **SCN**      

[OFF]	
	Quando si installa la lente di conversione teleobiettivo.
	Quando si installa l'adattatore macro.

 **Nota**

- Per ulteriori informazioni sull'installazione della lente vedere a P190.
- Accertarsi che [CONVERSIONE] sia impostato su [OFF] quando non si utilizza una lente di conversione.
- Per ulteriori informazioni consultare le istruzioni per l'uso della lente di conversione.

[IMP. OROL.]

Per ulteriori informazioni sulle impostazioni della modalità [REG], vedere P27.

Per impostare l'anno, il mese, il giorno e la data.

Il funzionamento è identico a quello di [IMP. OROL.] (P30) nel menu [SETUP].

Utilizzo del menu Modalità [IMM. IN MOV.]

- I menu indicati sotto per la modalità [REG] verranno visualizzati anche in modalità Immagine in movimento creativa.
 - [SENSIBILITÀ]/[IMP. LIM. ISO]/[BIL. BIANCO]/[MODALITÀ AF]/ [BLOCCO AF/AE]/[MOD. ESPOSIM.]/[ESPOS.INTELL.]/[ZOOM DIGIT.]/[EFFETTO COL.]/[REGOL. IMM.]/[STABILIZZ.]/[LUCE ASSIST AF]/[CONVERSIONE]

[MODO REC]

Per ulteriori informazioni sulle impostazioni del menu della modalità [IMM. IN MOV.], vedere [P27](#).

Imposta il formato dei dati delle immagini in movimento.

Modalità applicabili: **PASM** **SCN**

[AVCHD Lite]/ [MOTION JPEG]

Nota

- Per ulteriori informazioni vedere [P112](#).

[QUALITÀ REG.]

Per ulteriori informazioni sulle impostazioni del menu della modalità [IMM. IN MOV.], vedere [P27](#).

Imposta la qualità video delle immagini in movimento.

Modalità applicabili: **PASM** **SCN**

■ Quando [MODO REC] è [AVCHD Lite].

[SH]/[H]/[L]

■ Quando [MODO REC] è [MOTION JPEG].

[HD]/[WVGA]/[VGA]/[QVGA]

Nota

- Per ulteriori informazioni vedere [P112](#).

[MOD. ESPOSIZ.]

Per ulteriori informazioni sulle impostazioni del menu della modalità [IMM. IN MOV.], vedere [P27](#).

Cambia le impostazioni in modalità Immagine in movimento creativa.

Modalità applicabili:

[P]/[A]/[S]/[M]

Nota

- Per ulteriori informazioni vedere [P115](#).

[AF CONT.]

Per ulteriori informazioni sulle impostazioni del menu della modalità [IMM. IN MOV.], vedere P27.

La messa a fuoco verrà regolata continuamente sul soggetto.

Modalità applicabili: **P A S M**   **SCN**      

[OFF]/[ON]

 **Nota**

- Quando questa voce è impostata su [OFF], può volerci del tempo perché abbia inizio la registrazione delle immagini in movimento.
- Impostare questa funzione su [OFF] se si desidera fissare la messa a fuoco nella posizione in cui si è iniziata la registrazione delle immagini in movimento.

[TAGLIO VENTO]

Per ulteriori informazioni sulle impostazioni del menu della modalità [IMM. IN MOV.], vedere P27.

Riduce il rumore del vento durante la registrazione dell'audio.

Modalità applicabili: **P A S M**   **SCN**      

[OFF]/[ON]

 **Nota**

- La qualità del suono sarà diversa quando è impostato [TAGLIO VENTO].

Modalità [RIPR.]: 

Riproduzioni di immagini in sequenza (Presentazione)

È possibile riprodurre in sequenza le immagini riprese in sincrono con la musica, lasciando un intervallo fisso tra le immagini.



È anche possibile creare una presentazione costituita soltanto da immagini fisse, immagini in movimento, immagini che fanno parte di una specifica categoria o immagini inserite tra i Preferiti.

Si consiglia di utilizzare questa funzione quando si visualizzano le immagini collegando la fotocamera a un televisore.

1 Posizionare il selettore [REG]/[RIPR.] su , quindi premere [MENU/SET].

2 Premere .

3 Premere / per selezionare [PRESENTAZ.], quindi premere [MENU/SET].

4 Premere / per selezionare la voce, quindi premere [MENU/SET].

- [PREFERITI] può essere selezionato solo quando [PREFERITI] nel menu [RIPR.] (P166) è impostato su [ON] e vi sono già immagini impostate come preferite.

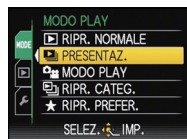

Quando si è selezionato [TUTTO], [FOTO SOLTANTO], [FILMATO SOLTANTO] o [PREFERITI] al passaggio 4

5 Premere  per selezionare [AVVIA], quindi premere [MENU/SET].



6 Premere  per terminare la presentazione.

- Al termine della presentazione viene ripristinata la modalità di riproduzione Normale.

Quando è stato selezionato [SELEZ. CATEGORIA] al passaggio 4

- 5** Premere ▲/▼/◀/▶ per selezionare la categoria da riprodurre, quindi premere [MENU/SET] per effettuare l'impostazione.

• Per ulteriori informazioni sulle categorie, vedere P154.



- 6** Premere ▲ per selezionare [AVVIA], quindi premere [MENU/SET].



- 7** Premere ▼ per terminare la presentazione.

• Al termine della presentazione viene ripristinata la modalità di riproduzione Normale.

■ Operazioni eseguite durante una presentazione

Il cursore visualizzato durante la riproduzione è lo stesso di ▲/▼/◀/▶.

• La schermata dei menu viene ripristinata quando si preme [⏏].

- (A) Pausa/Riproduzione
- (B) Arresto
- (C) Ritorno all'immagine precedente*
- (D) Avanzamento all'immagine successiva*

* Queste operazioni possono essere eseguite solo in modalità Pausa o durante la riproduzione di immagini in movimento.

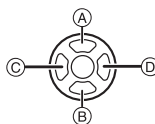

- (E) Riduzione del volume
- (F) Aumento del volume

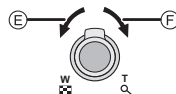

■ Modifica delle impostazioni relative alla presentazione

È possibile modificare le impostazioni relative alla riproduzione della presentazione selezionando [EFFETTO] o [IMPOSTAZIONI] nella schermata dei menu relativi alla presentazione.

[EFFETTO]

Consente di selezionare gli effetti su schermo quando si passa da un'immagine alla successiva.

[NATURAL], [SLOW], [SWING], [URBAN], [OFF], [AUTO]

- Quando si è selezionato [URBAN], è possibile che l'immagine venga visualizzata in bianco e nero per un effetto su schermo.
- [AUTO] può essere utilizzato solo quando si è selezionato [SELEZ. CATEGORIA]. Le immagini vengono riprodotte con gli effetti consigliati per ciascuna categoria.
- [EFFETTO] è impostato su [OFF] quando si riproducono presentazioni contenenti solo immagini in movimento.

[IMPOSTAZIONI]

È possibile impostare [DURATA] o [RIPETI].

Voce	Impostazioni
[DURATA]	1SEC./2SEC./3SEC./5SEC.
[RIPETI]	ON/OFF
[MUSICA]	ON/OFF
[AUDIO]	ON/OFF

- [DURATA] può essere impostata solo quando è stato scelto [OFF] come impostazione di [EFFETTO].
- [AUDIO] può essere impostato solo quando si è selezionato [OFF] come impostazione di [MUSICA]. Impostando [AUDIO] su [ON] l'audio verrà riprodotto insieme a quello dell'immagine in movimento.

Nota

- Gli effetti musicali non possono essere riprodotti contemporaneamente alle immagini in movimento.
- Non è possibile aggiungere nuovi effetti musicali.



Modalità [RIPR.]: 

Selezione di immagini e loro riproduzione ([MODO PLAY]/[RIPR. CATEG.]/[RIPR. PREFER.])

[MODO PLAY]

È possibile selezionare le modalità di riproduzione [IMMAGINE], [AVCHD Lite] o [MOTION JPEG].

- 1** Eseguire i passaggi 1 e 2 a pagina [151](#).
- 2** Premere ▲/▼ per selezionare [MODO PLAY], quindi premere [MENU/SET].
- 3** Premere ▲/▼ per selezionare la voce, quindi premere [MENU/SET].

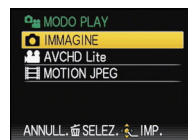

[RIPR. CATEG.]

Questa modalità consente di ricercare le immagini per modalità Scena o in base ad altre categorie (come [RITRATTO], [PANORAMA] o [PANORAMA NOTT.]) e di ordinare le immagini all'interno di ciascuna delle categorie. Sarà poi possibile riprodurre le immagini presenti in ciascuna categoria.

- 1** Eseguire i passaggi 1 e 2 a pagina [151](#).
- 2** Premere ▲/▼ per selezionare [RIPR. CATEG.], quindi premere [MENU/SET].

3 Premere ▲/▼/◀/▶ per selezionare la categoria, quindi premere [MENU/SET] per effettuare l'impostazione.

- Se viene trovata un'immagine in una categoria, l'icona della categoria diventa blu.
- Se vi sono numerosi file di immagini sulla scheda o nella memoria interna la ricerca può durare diverso tempo.
- Se si preme [ESC] mentre è in corso la ricerca, questa verrà interrotta.
- Le immagini vengono ordinate nelle categorie indicate sotto.



[CATEGORIA]	Informazioni di registrazione, ad es. modalità Scena
	[RICONOSC. VISO]*
	[RITRATTO], [i-RITRATTO], [RITRATTO NOTT.], [i-RITRATTO NOTT.], [BAMBINI1]/[BAMBINI2], [i-BAMBINI]
	[PANORAMA], [i-PANORAMA], [TRAMONTO], [FOTO AEREA]
	[RITRATTO NOTT.], [i-RITRATTO NOTT.], [i-PANORAMA NOTT.], [CIELO STELLATO]

[CATEGORIA]	Informazioni di registrazione, ad es. modalità Scena
	[SPORT], [PARTY], [LUME DI CANDELA], [PANORAMICA], [FUOCHI ARTIFIC.], [SPIAGGIA], [NEVE], [FOTO AEREA]
	[BAMBINI1]/[BAMBINI2], [i-BAMBINI]
	[ANIM. DOMESTICI]
	[CIBO]
	[DATA VIAGGIO]
	[AVCHD Lite], [MOTION JPEG]

- * Premere ▲/▼/◀/▶ per selezionare la persona da riprodurre, quindi premere [MENU/SET].
Con determinate espressioni facciali o in determinate condizioni di ripresa, è possibile che la funzione di Riconoscimento viso non sia disponibile, o che i visi non vengano riconosciuti correttamente anche se registrati.

[RIPR. PREFER.]

È possibile riprodurre le immagine impostate come [PREFERITI] (P166) (Solo quando [PREFERITI] è impostato su [ON] e vi sono immagini impostate come [PREFERITI]).

1 Eseguire i passaggi 1 e 2 a pagina 151.

2 Premere ▲/▼ per selezionare [RIPR. PREFER.], quindi premere [MENU/SET].

Nota

- È possibile utilizzare solo [RUOTA IMM.], [IMP. STAM.] o [PROTEGGI] nel menu [RIPR.].

Modalità [RIPR.]: 

Riproduzione di immagini in movimento

- Questa unità è stata progettata per riprodurre delle immagini in movimento in formato QuickTime Motion JPEG e AVCHD Lite riprese con questo modello (soltanto).
- Solo le immagini in movimento [AVCHD Lite] registrate con questa unità e con le fotocamera digitali (LUMIX) Panasonic possono essere riprodotte con questa unità in formato AVCHD Lite.

Immagine in movimento

Premere ◀▶ per selezionare un'immagine con l'icona dell'audio (come ) , quindi premere ▲ per riprodurre.

- (A) Icona Immagine in movimento
- (B) Durata dell'immagine in movimento
- Dopo che è iniziata la riproduzione, il tempo di riproduzione trascorso viene visualizzato nella parte superiore destra dello schermo. Ad esempio, 8 minuti e 30 secondi viene visualizzato come [8m30s].

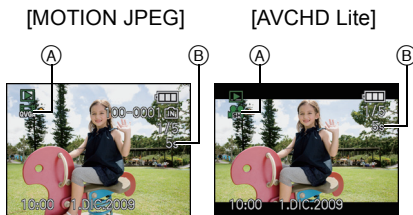

Operazioni eseguite durante la riproduzione di immagini in movimento

Il cursore visualizzato durante la riproduzione è lo stesso di ▲▼/◀▶.

- (A) Pausa/Riproduzione
- (B) Arresto
- (C) Avanzamento veloce, Ricerca all'indietro fotogramma per fotogramma*
- (D) Riavvolgimento veloce, Ricerca in avanti fotogramma per fotogramma*
- * Queste operazioni possono essere eseguite solo in modalità Pausa.
- (E) Riduzione del volume
- (F) Aumento del volume

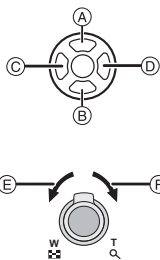

Nota

- Il suono può essere ascoltato tramite l'altoparlante. Vedere [VOLUME] (P31) per informazioni su come regolare il volume nel menu [SETUP].
- Si noti che il software contenuto nel pacchetto include QuickTime o "PHOTOfunSTUDIO 4.0 HD Edition", per la riproduzione su PC di file di immagini in movimento creati con la fotocamera.
- Le immagini in movimento in formato QuickTime Motion JPEG registrate con un PC o un altro dispositivo possono avere una qualità inferiore, o può risultare impossibile riprodurle su questa unità.
- Quando si usa una scheda di grande capacità, il riavvolgimento veloce potrebbe essere più lento del normale.

Modalità [RIPR.]: 

Utilizzo del menu Modalità [RIPR.]

È possibile utilizzare varie funzioni in modalità Riproduzione per ruotare le immagini, proteggerle, ecc.

- Quando si utilizza [STAMP TESTO], [MOD. DIM.], [RIFIL.] o [LIVELL.], viene creata una nuova immagine modificata. Non è possibile creare una nuova immagine se non vi è spazio libero nella memoria interna o sulla scheda, per cui si consiglia di controllare prima di modificare l'immagine.

[CALENDARIO]

È possibile visualizzare le immagini per data di registrazione.

1 Selezionare [CALENDARIO] nel menu della modalità [RIPR.]. (P27)

- È anche possibile ruotare ripetutamente la leva dello zoom verso  (W) per visualizzare la schermata del calendario. (P56)

2 Premere ▲/▼/◀/▶ per selezionare la data da riprodurre.

▲/▼: Selezionare il mese

◀/▶: Selezionare la data

- Se un mese non vi sono immagini registrate, tale mese non viene visualizzato.



3 Premere [MENU/SET] per visualizzare le immagini registrate alla data selezionata.

- Premere  per tornare alla schermata del calendario.



4 Premere ▲/▼/◀/▶ per selezionare un'immagine, quindi premere [MENU/SET].

- L'immagine selezionata verrà visualizzata.

Nota

- La data di registrazione dell'immagine selezionata nella schermata di riproduzione diviene la data selezionata quando viene visualizzata per la prima volta la schermata del calendario.
- Se vi sono più immagini con la stessa data di registrazione, viene visualizzata la prima immagine registrata quel giorno.
- È possibile visualizzare il calendario per le date comprese tra Gennaio 2000 e Dicembre 2009.
- Se la data non è impostata sulla fotocamera, la data di registrazione viene impostata come 1 gennaio 2009.
- Se si riprendono delle immagini dopo aver impostato la destinazione del viaggio in [ORA MONDIALE], in modalità Riproduzione calendario queste verranno visualizzate in base alla data in vigore nell'area di destinazione del viaggio.

[MODIF. TIT.]

È possibile aggiungere testo (commenti) alle immagini. Dopo che il testo è stato registrato, può essere incluso nelle stampe utilizzando [STAMP TESTO] (P160). (È possibile immettere solo caratteri alfabetici e simboli.)

Anche i nomi impostati in [BAMBINI1]/[BAMBINI2] e [ANIM. DOMESTICI] in modalità Scena o in [DESTINAZIONE] nel menu di impostazione della data del viaggio vengono registrati come titoli.

1 Selezionare [MODIF. TIT.] nel menu della modalità [RIPR.]. (P27)

2 Premere ▲/▼ per selezionare [SING.] o [MULTI], quindi premere [MENU/SET].



3 Selezionare l'immagine, quindi premere [MENU/SET] per eseguire l'impostazione.

- [] viene visualizzato in corrispondenza delle immagini per le quali si sono già salvati dei titoli.

Impostazione [MULTI]

Premere [DISPLAY] per eseguire l'impostazione (ripetere), quindi premere [MENU/SET] per impostare.

- L'impostazione viene annullata se si preme nuovamente [DISPLAY].

[SING.]



Premere ◀▶ per selezionare l'immagine.

[MULTI]



Premere ▲/▼/◀▶ per selezionare le immagini.

4 Premere ▲/▼/◀▶ per selezionare il testo, quindi premere [MENU/SET] per registrare.

- Premere [DISPLAY] per passare da [A] (maiuscole) a [a] (minuscole) e [&/1] (caratteri speciali e numeri).
- Il cursore che indica la posizione di immissione può essere spostato a sinistra e a destra tramite la leva dello zoom.
- Spostare il cursore su [SPAZIO] per immettere uno spazio vuoto, o su [ELIM.] per eliminare un carattere immesso, quindi premere [MENU/SET].
- Per terminare la modifica in qualsiasi momento durante l'immissione del testo, premere [].
- È possibile immettere fino a un massimo di 30 caratteri. (Fino a 9 caratteri quando si impostano i nomi in [RICONOSC. VISO])

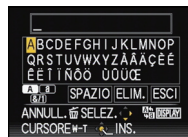

5 Premere ▲/▼/◀▶ per posizionare il cursore su [ESCI], quindi premere [MENU/SET] per terminare l'immissione del testo.

6 Premere [] per ritornare alla schermata dei menu.*

*Quando si seleziona [MULTI] viene automaticamente visualizzata la schermata dei menu.

- Premere [MENU/SET] per chiudere il menu.

■ Eliminare il titolo

Impostazione [SING.]

- 1 Al passaggio 4 eliminare tutto il testo, selezionare [ESCI], quindi premere [MENU/SET].
- 2 Premere [].
- 3 Premere [MENU/SET] per chiudere il menu.

Impostazione [MULTI]

- 1 Selezionare [ESCI] senza immettere del testo al passaggio 4, quindi premere [MENU/SET].
- 2 Premere [MENU/SET] per chiudere il menu.



Nota

- Se il testo registrato è troppo lungo per essere contenuto nella schermata, è possibile scorrerlo.
- È anche possibile registrare il nome impostato selezionando [RICONOSC. VISO] o [BAMBINI1]/[BAMBINI2] e [ANIM. DOMESTICI] in modalità Scena o [DESTINAZIONE] nel menu di impostazione della data del viaggio eseguendo le operazioni descritte al passaggio 4 e seguenti.
- Non è possibile registrare contemporaneamente i nomi impostati selezionando [BAMBINI1]/[BAMBINI2] o [ANIM. DOMESTICI] in modalità Scena, [DESTINAZIONE] nel menu di impostazione della data del viaggio e [MODIF. TIT.].
- È possibile stampare del testo (commenti) utilizzando il pacchetto di software "PHOTOfunSTUDIO 4.0 HD Edition" presente sul CD-ROM (in dotazione).
- È possibile impostare fino a 50 immagini con una sola operazione utilizzando [MULTI].
- Non è possibile utilizzare la funzione di modifica titoli per le seguenti immagini.
 - Immagini in movimento
 - Immagini protette
 - Immagini riprese utilizzando [RAW] o [RAW+JPEG]
 - Immagini registrate con altre apparecchiature

[STAMP TESTO]

È possibile imprimere la data/l'ora di registrazione, l'età, la data del viaggio o il titolo sulle immagini registrate.

È consigliabile solo per la stampa in formato normale. (Le immagini di dimensioni superiori a [3M] verranno ridimensionate quando si imprime la data ecc. su di esse.)

1 Selezionare [STAMP TESTO] nel menu della modalità [RIPR.]. (P27)

2 Premere ▲/▼ per selezionare [SING.] o [MULTI], quindi premere [MENU/SET].

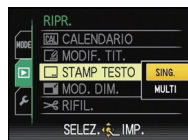

[SING.]

[MULTI]

3 Selezionare l'immagine, quindi premere [MENU/SET] per eseguire l'impostazione.

- Se sull'immagine è impresso del testo sullo schermo viene visualizzata l'indicazione [✓].

Impostazione [MULTI]

Premere [DISPLAY] per eseguire l'impostazione (ripetere), quindi premere [MENU/SET] per impostare.

- L'impostazione viene annullata se si preme nuovamente [DISPLAY].



Premere ◀/▶ per selezionare l'immagine.



Premere ▲/▼/◀/▶ per selezionare le immagini.

4 Premere ▲/▼/◀/▶ per selezionare [DATA SCATTO], [ETÀ], [DATA VIAGGIO] o [TITOLO], quindi premere [MENU/SET] per impostare ciascuna voce.

[DATA SCATTO]

[NO ORA]: Imprimere l'anno, il mese e la data.

[CON ORA]: Imprimere l'anno, il mese, il giorno, l'ora e i minuti.

[ETÀ] (P98)

Se è impostato su [ON], [ETÀ] viene impresso sulle immagini.

[DATA VIAGGIO]

Se è impostato su [ON], [DATA VIAGGIO] viene impresso sulle immagini.

[TITOLO]

Sulle immagini per le quali è già stato specificato del testo selezionando [RICONOSC. VISO] o [BAMBINI1]/[BAMBINI2] e [ANIM. DOMESTICI], oppure mediante [DESTINAZIONE] nel menu di impostazione della data del viaggio o mediante [MODIF. TIT.], il testo viene stampato insieme all'immagine.

5 Premere [MENU/SET].

- Se si imposta [STAMP TESTO] per un'immagine di dimensioni superiori a [3M], queste vengono ridotte come indicato sotto.

Impostazione del formato	Dimensioni immagine
4:3	12M / 8M / 5M → 3M
3:2	10.5M / 7M / 4.5M → 2.5M
16:9	9M / 6M / 3.5M → 2M

- Le immagini diventano leggermente meno sfumate.

6 Premere ▲ per selezionare [SÍ], quindi premere [MENU/SET].

- Il messaggio [SALVARE NUOVA IMMAGINE?] viene visualizzato se l'immagine è stata registrata specificando delle dimensioni pari o inferiori a [3M].



7 Premere [↶] per ritornare alla schermata dei menu.*

- *Quando si seleziona [MULTI] viene automaticamente visualizzata la schermata dei menu.
- Premere [MENU/SET] per chiudere il menu.

Nota

- Quando si stampano immagini su cui è stato impresso il testo, la data verrà stampata sopra il testo impresso se si richiede la stampa della data allo studio fotografico o la si imposta sulla stampante.
- È possibile impostare fino a 50 immagini con una sola operazione utilizzando [MULTI].
- Con alcuni tipi di stampante, è possibile che alcuni caratteri vengano tagliati in fase di stampa. Controllare prima di procedere.
- Quando il testo viene impresso sulle immagini [0.3M], è difficile da leggere.
- Il testo e le date non possono essere impressi sulle immagini nei seguenti casi.
 - Immagini in movimento
 - immagini riprese senza aver impostato l'orologio e il titolo
 - Immagini a cui era già stata applicata la funzione [STAMP TESTO]
 - Immagini riprese utilizzando [RAW] o [RAW+JPEG]
 - Immagini registrate con altre apparecchiature

[MOD. DIM.] Riduzione delle dimensioni delle immagini (numero di pixel)

Se si desidera allegare un'immagine a un'e-mail o utilizzarla su un sito Web si consiglia di modificarne le dimensioni in [0.3M]. (Le immagini per il cui [FORMATO] si è già impostato il numero minimo di pixel non possono essere rimpicciolite ulteriormente.)

1 Selezionare [MOD. DIM.] nel menu della modalità [RIPR.]. (P27)

2 Premere ▲/▼ per selezionare [SING.] o [MULTI], quindi premere [MENU/SET].

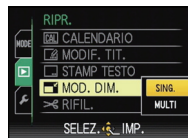

3 Selezionare l'immagine e la dimensione.

Impostazione [SING.]

[SING.]

1 Premere ◀/▶ per selezionare l'immagine, quindi premere [MENU/SET].

2 Premere ◀/▶ per selezionare le dimensioni*, quindi premere [MENU/SET].

* Vengono visualizzate solo le dimensioni che possono essere selezionate per l'immagine.



Impostazione [MULTI]

[MULTI]

1 Premere ▲/▼ per selezionare le dimensioni, quindi premere [MENU/SET].

- Quando si preme [DISPLAY], verrà visualizzata una spiegazione della procedura da seguire per modificare le dimensioni delle immagini.

2 Premere ▲/▼/◀/▶ per selezionare l'immagine, quindi premere [DISPLAY].

- Ripetere questo passaggio per ciascuna immagine, quindi premere [MENU/SET] per effettuare l'impostazione.

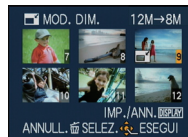
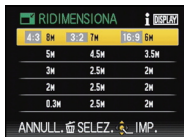

4 Premere ▲ per selezionare [SÍ], quindi premere [MENU/SET].

5 Premere [] per ritornare alla schermata dei menu.*



- * Quando si seleziona [MULTI] viene automaticamente visualizzata la schermata dei menu.
- Premere [MENU/SET] per chiudere il menu.

Nota

- È possibile impostare fino a 50 immagini con una sola operazione utilizzando [MULTI].
- La qualità delle immagini ridimensionate risulterà inferiore.
- È possibile che non si riesca modificare le dimensioni delle immagini registrate con altri apparecchi.
- Le immagini in movimento, le immagini su cui è stato impresso del testo con [STAMP TESTO], oppure le immagini riprese utilizzando [RAW] o [RAW+JPEG] non possono essere ridimensionate.

[RIFIL.]

È possibile ingrandire e poi ritagliare la parte più importante dell'immagine registrata.

1 Selezionare [RIFIL.] nel menu della modalità [RIPR.]. (P27)

2 Premere ◀/▶ per selezionare l'immagine, quindi premere [MENU/SET].



3 Utilizzare la leva dello zoom e premere ▲/▼/◀/▶ per selezionare le parti da rifilare.



Leva zoom (T): Ingrandimento

Leva zoom (W): Riduzione

▲/▼/◀/▶: Spostamento

Riduzione

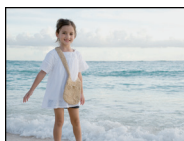

Ingrandimento

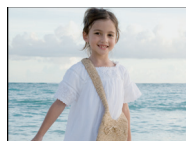

Spostamento della posizione

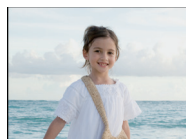
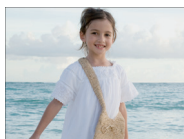

4 Premere [MENU/SET].

5 Premere ▲ per selezionare [SÍ], quindi premere [MENU/SET].

6 Premere [🗑️] per ritornare alla schermata dei menu.

• Premere [MENU/SET] per chiudere il menu.

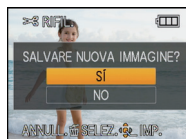

Nota

- A seconda della rifilatura effettuata, le dimensioni dell'immagine rifilata possono essere inferiori a quelle originali.
- La qualità delle immagini rifilate risulterà inferiore.
- Non è possibile rifilare le immagini registrate con altri apparecchi.
- Le immagini in movimento, le immagini su cui è stato impresso del testo con [STAMP TESTO], oppure le immagini riprese utilizzando [RAW] o [RAW+JPEG] non possono essere rifilate.
- Le informazioni relative al riconoscimento viso nell'immagine originale non verranno copiate per le immagini a cui è stato applicato il [RIFIL.].

[LIVELL.]

Consente di effettuare una regolazione fine dell'inclinazione dell'immagine.

1 Selezionare [LIVELL.] nel menu della modalità [RIPR.]. (P27)

2 Premere ◀/▶ per selezionare l'immagine, quindi premere [MENU/SET].

3 Premere ◀/▶ per regolare l'inclinazione, quindi premere [MENU/SET].

▶: in senso orario

◀: in senso antiorario

• La regolazione può raggiungere un massimo di 2°.

4 Premere ▲ per selezionare [SÌ], quindi premere [MENU/SET].

5 Premere [⏏] per tornare alla schermata del menu.

• Premere [MENU/SET] per chiudere il menu.

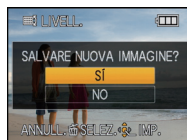

Nota

- Quando si esegue il livellamento l'immagine si sgrana.
- Quando si esegue il livellamento il numero di pixel registrati può essere inferiore rispetto all'immagine originale.
- Il livellamento non può essere eseguito sulle immagini riprese con altri apparecchi.
- Le immagini in movimento, le immagini su cui è stato impresso del testo con [STAMP TESTO], oppure le immagini riprese utilizzando [RAW] o [RAW* / JPEG] non possono essere livellate.
- Le informazioni relative al riconoscimento viso nell'immagine originale non verranno copiate per le immagini a cui è stato applicato il [LIVELL.].

[RUOTA IMM.]

Questa modalità consente di visualizzare automaticamente in verticale le immagini se erano state riprese tenendo la fotocamera in verticale.

1 Selezionare **[RUOTA IMM.]** nel menu della modalità **[RIPR.]**. (P27)

2 Premere **▼** per selezionare **[ON]**, quindi premere **[MENU/SET]**.

- Le immagini vengono visualizzate senza essere ruotate quando si seleziona **[OFF]**.
- Vedere **P55** per informazioni su come riprodurre le immagini.



3 Premere **[MENU/SET]** per chiudere il menu.

Nota

- Quando si riproducono delle immagini su un PC, non possono essere visualizzate ruotate se il sistema operativo o il software non sono compatibili con Exif. Exif è un formato di file per immagini fisse che consente l'aggiunta di informazioni sulla registrazione. È stato stabilito da "JEITA (Japan Electronics and Information Technology Industries Association)".
- Non è possibile ruotare le immagini registrate con altri apparecchi.
- La visualizzazione non viene ruotata durante la riproduzione multipla (**P56**) o **[CALENDARIO]** (**P157**).
- Le immagini registrate tenendo la fotocamera rovesciata non verranno ruotate al momento della visualizzazione.

[PREFERITI]

È possibile eseguire le seguenti operazioni se le immagini sono state contrassegnate e impostate come preferite.

- Riprodurre solo le immagini inserite tra i Preferiti ([RIPR. PREFER.]).
- Riprodurre le immagini impostate come preferite solo come presentazione.
- Eliminare tutte le immagini non impostate come preferite. ([ELIMINA TUTTE TRANNE★])

1 Selezionare **[PREFERITI]** nel menu della modalità **[RIPR.]**. (P27)**2** Premere **▼** per selezionare **[ON]**, quindi premere **[MENU/SET]**.

- Non è possibile impostare delle immagini come preferite se **[PREFERITI]** è impostato su **[OFF]**. Anche **[★]** non verrà visualizzata quando **[PREFERITI]** è impostato su **[OFF]**, anche se prima era impostato su **[ON]**.

**3** Premere **[MENU/SET]** per chiudere il menu.**4** Premere **◀/▶** per selezionare l'immagine, quindi premere **▼**.

- Ripetere la procedura sopra descritta.
- Se si preme nuovamente **▼**, l'impostazione dei Preferiti viene annullata.

**■ Annullamento di tutte le impostazioni [PREFERITI]****1** Selezionare **[ANNULL.]** nella schermata visualizzata al passaggio 2, quindi premere **[MENU/SET]**.**2** Premere **▲** per selezionare **[SÌ]**, quindi premere **[MENU/SET]**.**3** Premere **[MENU/SET]** per chiudere il menu.

- Non è possibile selezionare **[ANNULL.]** se non è stata inserita tra i Preferiti nemmeno un'immagine.

Nota

- È possibile impostare fino a 999 immagini come preferite.
- Quando si affida a un negozio la stampa delle immagini, **[ELIMINA TUTTE TRANNE★]** (P59) è utile per fare in modo che sulla scheda rimangano solo le immagini che si desidera stampare.
- È possibile che non si riesca a impostare come preferite le immagini riprese con altri apparecchi.
- Le immagini in movimento registrate in formato **[AVCHD Lite]** e le immagini riprese con **[QUALITA]** impostato su **[RAW]** non possono essere impostate come **[PREFERITI]**.

[IMP. STAM.]

DPOF “Digital Print Order Format” è un sistema che consente all’utente di selezionare quali immagini stampare, quante copie di ciascuna immagine stampare e se stampare o no la data di registrazione sulle immagini quando si utilizza una stampante fotografica compatibile con DPOF o ci si rivolge a un negozio. Per ulteriori informazioni, chiedere al negozio.

Quando si desidera affidare a un negozio la stampa delle immagini registrate nella memoria interna, copiarle su una scheda (P171), quindi eseguire l’impostazione di stampa.

1 Selezionare [IMP. STAM.] nel menu della modalità [RIPR.]. (P27)

2 Premere ▲/▼ per selezionare [SING.] o [MULTI], quindi premere [MENU/SET].



[SING.]

[MULTI]

3 Selezionare l’immagine, quindi premere [MENU/SET].



Premere ◀/▶ per selezionare l’immagine.



Premere ▲/▼/◀/▶ per selezionare le immagini.

4 Premere ▲/▼ per impostare il numero di stampe, quindi premere [MENU/SET] per eseguire l’impostazione.

- Quando si è selezionato [MULTI], ripetere i passaggi **3** e **4** per ciascuna immagine. (Non è possibile utilizzare la stessa impostazione per più immagini.)

5 Premere [🗑️] per ritornare alla schermata dei menu.

- Premere [MENU/SET] per chiudere il menu.

■ Annullamento di tutte le impostazioni [IMP. STAM.]

- 1** Selezionare [ANNULL.] nella schermata visualizzata al passaggio 2, quindi premere [MENU/SET].
- 2** Premere ▲ per selezionare [Si], quindi premere [MENU/SET].
- 3** Premere [MENU/SET] per chiudere il menu.

• Non è possibile selezionare [ANNULL.] se non si è impostata almeno un'immagine da stampare.

■ Per stampare la data

Dopo aver impostato il numero di stampe, impostare/annullare la stampa con la data di registrazione premendo [DISPLAY].

- Quando ci si rivolge a un negozio fotografico per la stampa digitale, ricordarsi di ordinare anche la stampa della data, se necessario.
- In alcuni negozi fotografici e per alcuni tipi di stampanti, la stampa della data può risultare impossibile anche se la si era impostata. Per ulteriori informazioni, rivolgersi al negozio fotografico o consultare le istruzioni per l'uso della stampante.
- Sulle immagini sulle quali è stato impresso del testo non è possibile stampare la data.



Nota

- Il numero di stampe impostabile va da 0 a 999.
- Se si utilizza una stampante che supporta PictBridge, le impostazioni relative alla stampa della data effettuate sulla stampante possono avere la precedenza; controllare se è questo il caso.
- È possibile che non si riesca ad utilizzare le impostazioni di stampa con altre apparecchi. In questo caso annullare tutte le impostazioni ed effettuarle di nuovo.
- [IMP. STAM.] non può essere impostato per le immagini in movimento registrate in formato [AVCHD Lite] e per le immagini riprese con [QUALITA] impostato su [RAW].
- Se il file non è basato sullo standard DCF, non è possibile impostare la stampa DPOF.

[PROTEGGI]

È possibile impostare la protezione per le immagini che si desidera non poter eliminare per errore.

1 Selezionare [PROTEGGI] nel menu della modalità [RIPR.]. (P27)

2 Premere ▲/▼ per selezionare [SING.] o [MULTI], quindi premere [MENU/SET].



[SING.]

[MULTI]

3 Selezionare l'immagine, quindi premere [MENU/SET].

Quando è stato selezionato [MULTI]

- Ripetere questi passaggi per ciascuna immagine.
- Le impostazioni vengono annullate se si preme nuovamente [MENU/SET].



Premere ◀▶ per selezionare l'immagine.



Premere ▲/▼/◀▶ per selezionare le immagini.

4 Premere [🗑️] per ritornare alla schermata dei menu.

- Premere [MENU/SET] per chiudere il menu.

■ Annullamento di tutte le impostazioni [PROTEGGI]

1 Selezionare [ANNULL.] nella schermata visualizzata al passaggio 2, quindi premere [MENU/SET].

2 Premere ▲ per selezionare [Sì], quindi premere [MENU/SET].

3 Premere [MENU/SET] per chiudere il menu.

- Se si preme [MENU/SET] mentre si sta rimuovendo la protezione, l'operazione di rimozione si interromperà.

Nota

- L'impostazione di protezione può rivelarsi inefficace su un altro apparecchio.
- Anche se si proteggono le immagini contenute nella memoria interna o su una scheda, queste verranno eliminate se la memoria interna o la scheda vengono formattate.
- Anche se non si proteggono le immagini contenute su una scheda di memoria SD o una scheda di memoria SDHC, queste non possono essere eliminate quando la linguetta di protezione da scrittura della scheda è impostata su [LOCK].

[MOD. RIC. VISI]

E' possibile eliminare o modificare le informazioni relative al Riconoscimento viso per l'immagine selezionata.

1 Selezionare [MOD. RIC. VISI] nel menu della modalità [RIPR.]. (P27)

2 Premere ▲/▼ per selezionare [REPLACE] o [DELETE], quindi premere [MENU/SET].

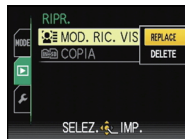

3 Premere ◀/▶ per selezionare l'immagine, quindi premere [MENU/SET]

- Non è possibile selezionare delle immagini per cui non siano state memorizzati dati di Riconoscimento viso.



4 Premere ◀/▶ per selezionare la persona, quindi premere [MENU/SET].

- [DELETE] → passaggio 6.
- Non è possibile selezionare una persona non memorizzata.



5 Premere ▲/▼/◀/▶ per selezionare la persona da sostituire, quindi premere [MENU/SET].

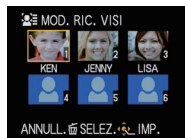

6 Premere ▲ per selezionare [SÌ], quindi premere [MENU/SET].

7 Premere [🗑️] per ritornare alla schermata dei menu.

- Premere [MENU/SET] per chiudere il menu.



Nota

- Una volta cancellate, le informazioni relative a [RICONOSC. VISO] non possono essere ripristinate.
- Quando tutti i dati di Riconoscimento viso di un'immagine sono stati cancellati, l'immagine non verrà più inserita nella categoria Riconoscimento viso in [RIPR. CATEG.].
- Non è possibile modificare i dati di Riconoscimento viso per le immagini protette.

[COPIA]

È possibile copiare i dati delle immagini riprese dalla memoria interna a una scheda o viceversa.

1 Selezionare [COPIA] nel menu della modalità [RIPR.]. (P27)

2 Premere ▲/▼ per selezionare la destinazione della copia, quindi premere [MENU/SET].

: Tutti i dati delle immagini contenute nella memoria interna vengono copiati contemporaneamente sulla scheda. → passaggio 4.

: Un'immagine alla volta viene copiata dalla scheda alla memoria interna. → passaggio 3.

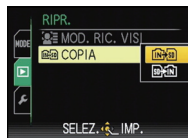

3 Premere ◀/▶ per selezionare l'immagine, quindi premere [MENU/SET]

4 Premere ▲ per selezionare [SÌ], quindi premere [MENU/SET].



- Premere [MENU/SET] durante la copia per annullarla prima del termine.
- Non spegnere la fotocamera mentre è in corso il processo di copia.



5 Premere per ritornare alla schermata dei menu.

- Premere [MENU/SET] per chiudere il menu.
- Se si esegue una copia dalla memoria interna a una scheda, vengono copiate tutte le immagini, quindi viene automaticamente visualizzata la schermata della riproduzione.

Nota

- I dati delle immagini possono essere copiati solo parzialmente quando è selezionato  e non vi è spazio sufficiente sulla scheda. Si consiglia di utilizzare una scheda che abbia più spazio libero della memoria interna (circa 40 MB).
- Se sull'unità di destinazione della copia è già presente un'immagine con lo stesso nome (numero di cartella/numero di file) dell'immagine da copiare quando è selezionato , verrà creata una nuova cartella, in cui verrà copiata l'immagine. Se sull'unità di destinazione della copia è già presente un'immagine con lo stesso nome (numero di cartella/numero di file) dell'immagine da copiare quando è selezionato , l'immagine non viene copiata. (P202)
- La copia dei dati delle immagini può richiedere diverso tempo.
- Solo le immagini registrate con una fotocamera digitale Panasonic (LUMIX) verranno copiate. (Anche se le immagini sono state registrate con una fotocamera digitale Panasonic, potrebbe risultare impossibile copiarle se sono state modificate con un PC.)
- Le impostazioni di stampa dei dati dell'immagine originale non verranno copiate. Eseguire nuovamente le impostazioni di stampa al termine della copia.
- Le immagini in movimento registrate in formato [AVCHD Lite] non possono essere copiate.

Modalità [RIPR.]: 

Riproduzione di immagini su uno schermo televisivo

Riproduzione di immagini utilizzando il cavo AV (in dotazione)

Operazioni preliminari:

Impostare [FORMATO TV]. (P36)

Spegnerne questa unità e il televisore.

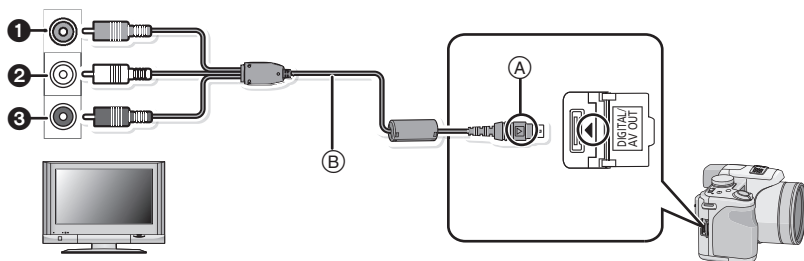

1 Giallo: alla presa dell'ingresso video

2 Bianco: alla presa dell'ingresso audio

3 Rosso: alla presa dell'ingresso audio

A Allineare i segni, quindi inserire il cavo.

B Cavo AV (in dotazione)

• Controllare la direzione e la forma del terminale e inserire/estrarre il connettore in linea retta. (In caso contrario i connettori potrebbero deformarsi, causando dei malfunzionamenti.)

1 Collegare il cavo AV **B** (in dotazione) alle prese di ingresso video e audio sul televisore.

2 Collegare il cavo AV alla presa [AV OUT] della fotocamera.

3 Accendere il televisore e selezionare l'ingresso esterno.

4 Accendere la fotocamera, quindi posizionare il selettore [REG]/[RIPR.] su .

Nota

- Con alcuni [FORMATO], è possibile che delle strisce nere vengano visualizzate sopra e sotto, o alla sinistra e alla destra delle immagini.
- Non utilizzare cavi AV diversi da quello in dotazione.
- Leggere le istruzioni operative per il televisore.
- Quando si riproduce un'immagine orientata in verticale, può apparire sfuocata.
- Impostando [USC.VIDEO] nel menu [SETUP], è possibile visualizzare le immagini su un televisore in altri paesi (aree) che utilizzano il sistema NTSC o PAL.
- L'audio verrà riprodotto in formato stereo (2 ca).

Riproduzione di immagini su un televisore dotato di slot per scheda di memoria SD

È possibile riprodurre delle immagini fisse registrate su una scheda di memoria SD su un televisore dotato di slot per scheda di memoria SD.

Nota

- Su alcuni modelli di televisore, è possibile che le immagini non vengano visualizzate a tutto schermo.
- Le immagini in movimento registrate con [AVCHD Lite] possono essere riprodotti su televisori Panasonic (VIERA) che hanno il logo AVCHD. In tutti gli altri casi, collegare la fotocamera al televisore utilizzando il cavo (in dotazione) e riprodurre l'immagine in movimento.
- Non è possibile riprodurre le immagini presenti su una scheda SDHC se il televisore non supporta tali schede.

Riproduzione su un televisore con presa HDMI

È possibile visualizzare immagini fisse e in movimento di alta qualità su un televisore collegando l'unità a un televisore ad alta definizione compatibile con lo standard HDMI utilizzando il mini cavo HDMI (opzionale).

Che cosa significa HDMI?

HDMI è l'interfaccia per i dispositivi digitali. Quando questa unità è collegata a un dispositivo compatibile con lo standard HDMI, il segnale di output per le immagini e l'audio può essere di tipo digitale. Se si collega questa unità a un televisore ad alta definizione compatibile con lo standard HDMI e quindi si riproducono delle immagini registrate in alta definizione è possibile visualizzarle in alta risoluzione e con una elevata qualità audio.

Se si collega questa unità a un TV Panasonic compatibile con VIERA Link, sarà possibile unificare le operazioni tramite il sistema (VIERA Link). (P176)

Operazioni
preliminari:

Controllare [MODO HDMI]. (P36)
Spegnere questa unità e il televisore.

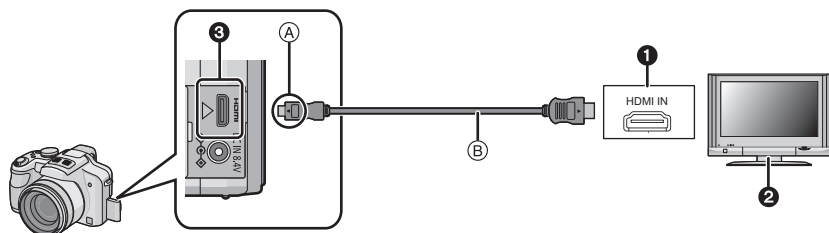

❶ Presa HDMI

❷ TV con presa HDMI

❸ Mini HDMI (tipo C)

Ⓐ Allineare i segni, quindi inserire il cavo.

Ⓑ Cavo mini HDMI (opzionale)

• Controllare la direzione e la forma dei terminali e inserirli/estrarli dalla presa in linea retta. (Se vengono inseriti/estratti obliquamente o nella direzione sbagliata i connettori potrebbero deformarsi, causando dei malfunzionamenti.)

1 Collegare il mini cavo HDMI Ⓑ (opzionale) alla presa di ingresso HDMI sul televisore.

2 Collegare il cavo mini HDMI alla presa [HDMI] sulla fotocamera.

3 Accendere l'apparecchio TV e attivare l'ingresso HDMI.

4 Accendere la fotocamera, quindi posizionare il selettore [REG]/[RIPR.] su [▶].

• Quando l'opzione [VIERA Link] (P37) è impostata su [ON] e la fotocamera è collegata a un apparecchio TV che supporta la tecnologia VIERA Link, l'ingresso del TV sarà commutato automaticamente e verrà visualizzata la schermata della riproduzione (P176).

 **Nota**

- Con alcuni [FORMATO], è possibile che delle strisce vengano visualizzate sopra e sotto, o alla sinistra e alla destra delle immagini.
- Utilizzare solo un mini-cavo HDMI Panasonic originale (RP-CDHM15, RP-CDHM30; opzionale).
Numeri di matricola: RP-CDHM15 (1,5 m), RP-CDHM30 (3,0 m)
- Quando si utilizza l'uscita HDMI, sul monitor LCD o nel mirino non viene visualizzata alcuna immagine.
- Quando sono collegati sia il cavo AV che il mini cavo HDMI il segnale in uscita proveniente dal mini cavo HDMI ha la priorità.
- L'uscita HDMI non è possibile anche se si collega il cavo mini HDMI quando l'unità è collegata al PC o alla stampante.
- Quando si connette il cavo di collegamento USB mentre è collegato il mini cavo HDMI, il collegamento HDMI viene disabilitato e la priorità viene assegnata al collegamento tramite il cavo di collegamento USB.
- Quando vengono visualizzate le immagini, queste potrebbero non essere visualizzate correttamente a seconda del tipo di televisore.
- Leggere le istruzioni operative per il televisore.
- L'audio verrà riprodotto in formato stereo (2 ca).
- Le seguenti funzioni non possono essere impostate in modalità Riproduzione.
[MODIF. TIT.], [STAMP TESTO], [MOD. DIM.], [RIFIL.], [LIVELL.], [MOD. RIC. VISI], [COPIA], selezione multipla, ecc.

Riproduzione utilizzando VIERA Link (HDMI) (HDAVI Control™)

Cos'è il sistema VIERA Link?

- Questa funzione semplifica le operazioni consentendo l'uso del telecomando del proprio apparecchio TV Panasonic quando questa unità è collegata con un dispositivo compatibile con il sistema VIERA Link tramite il cavo mini HDMI (opzionale), in modo da unificare le operazioni. (Non sono possibili tutte le operazioni.)
- VIERA Link è una funzione esclusiva di Panasonic progettata quale funzione di controllo HDMI basata sulle specifiche dello standard HDMI CEC (Consumer Electronics Control). Le operazioni unificate non sono garantite per dispositivi compatibili HDMI CEC di altre marche. Quando si utilizzano dispositivi di altre marche compatibili con il sistema VIERA Link, vedere le istruzioni d'uso dei rispettivi dispositivi.
- Questa unità è compatibile con VIERA Link Ver.4. VIERA Link Ver.4 è la più recente versione per Panasonic, ed è anche compatibile con i dispositivi Panasonic VIERA Link esistenti. (Dati aggiornati a dicembre 2008)

Operazioni

preliminari: Impostare l'opzione [VIERA Link] su [ON]. (P37)

1 Collegare questa unità a un televisore Panasonic compatibile con VIERA Link mediante un mini cavo HDMI (opzionale) (P174).

2 Accendere la fotocamera, quindi posizionare il selettore [REG]/[RIPR.] su [▶].

3 Utilizzare il telecomando per il televisore.

Panasonic Televisore compatibile con VIERA Link

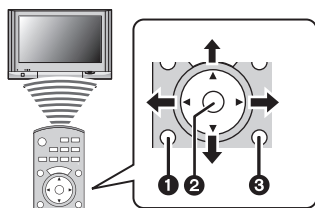

- 1** [OPTION]
- 2** [OK]
- 3** [RETURN]

* La forma del telecomando varia a seconda dell'area. Seguire le istruzioni visualizzate sullo schermo del televisore.

■ Funzioni utilizzabili

Utilizzare il telecomando per il televisore.

1) Riproduzione multipla

Premere il pulsante rosso sul telecomando del televisore per cambiare il tipo di dati da riprodurre.

- Il tipo di dati da riprodurre cambia nel seguente ordine: [TUTTO] → [📺] → [👤] → [📺] → [TUTTO].

Selezionare l'immagine con ▲/▼/◀/▶ quindi premere ② per visualizzarla a tutto schermo.

- Premendo ① è possibile impostare la presentazione e altre voci.

2) Visualizzazione su un'unica schermata

Selezionare l'immagine con ◀/▶.

Le informazioni di registrazione vengono visualizzate con ▲.

È possibile ritornare alla riproduzione multipla (1) con ▼.

- Quando si seleziona un'immagine in movimento e la si visualizza a tutto schermo, premere ② per riprodurre l'immagine in movimento.
- Durante la riproduzione di immagini in movimento, utilizzare ◀/▶ per spostarsi in avanti/all'indietro e ▼ per interrompere la riproduzione.

3) Presentazione di immagini

Durante la riproduzione a tutto schermo, per visualizzare la schermata di impostazione della presentazione premere il pulsante Rosso (2).

Selezionare [AVVIA] e premere ②.

Per terminare la presentazione e tornare alla visualizzazione a tutto schermo (2) premere ▼.

- Premere ② per mettere in pausa la presentazione. Quando la presentazione è in pausa, è possibile spostarsi tra le immagini con ◀/▶.
- Premere ① per visualizzare la schermata di impostazione della presentazione.

• Riproduzione dell'audio durante la presentazione

Impostare [MUSICA] su [OFF] e [AUDIO] su [ON] nella schermata di impostazione della presentazione.

• Attivazione/disattivazione dell'icona di controllo

Premendo ③ è possibile nascondere le icone operative. Le icone operative, inoltre, verranno visualizzate quando si preme ① mentre sono nascoste.

📌 Nota

- Si consiglia di collegare questa unità a un terminale HDMI diverso dal terminale HDMI1 se sull'apparecchio TV vi sono 2 o più terminali di ingresso HDMI.
- Quando la funzione [VIERA Link] (P37) di questa unità è impostata su [ON], l'uso tramite i pulsanti di questa unità sarà limitato.
- Il sistema VIERA Link deve essere attivato sull'apparecchio TV collegato. (Per informazioni sull'impostazione, ecc. vedere le istruzioni d'uso dell'apparecchio TV.)
- Se non si sta utilizzando il sistema VIERA Link, impostare [VIERA Link] (P37) su [OFF].



■ Altre operazioni unificate

Spegnimento delle unità:

Se si spegne l'apparecchio TV utilizzando il telecomando del TV, si spegne anche questa unità. (Quando si collega l'unità a un PC tramite cavo USB, l'alimentazione non verrà interrotta.)

Cambio automatico di ingresso:

- Se si effettua il collegamento con un cavo mini HDMI e quindi si accende questa unità, il canale di ingresso dell'apparecchio TV si sintonizza automaticamente sullo schermo di questa unità. Se l'apparecchio TV è in standby, si accenderà automaticamente (se l'opzione [Set] è stata selezionata in [Power on link] dell'apparecchio TV).
- A seconda del tipo di terminale HDMI dell'apparecchio TV, il canale di ingresso potrebbe non essere attivato automaticamente. In questo caso utilizzare il comando a distanza dell'apparecchio TV per attivare il giusto canale di ingresso. (Per dettagli su come attivare il canale d'ingresso, vedere le istruzioni d'uso dell'apparecchio TV.)
- Se il sistema VIERA Link non funziona correttamente, vedere pagina 212.

Nota

- Se non si è certi che l'apparecchio TV utilizzato disponga di un sistema VIERA Link compatibile, consultare le istruzioni d'uso dei dispositivi.
- Le operazioni unificate disponibili fra questa unità e un apparecchio TV Panasonic sono diverse a seconda dei tipi di TV Panasonic anche se questi sono compatibili con il sistema VIERA Link. Per le operazioni relative all'apparecchio TV fare riferimento alle sue istruzioni d'uso.
- Il funzionamento non è possibile se si utilizza un cavo che non è basato sullo standard HDMI. Utilizzare solo un mini-cavo HDMI Panasonic originale (RP-CDHM15, RP-CDHM30; opzionale).
Numeri di matricola: RP-CDHM15 (1,5 m), RP-CDHM30 (3,0 m)
- Il sistema VIERA Link non funzionerà anche se si collega il cavo mini HDMI quando l'unità è collegata al PC o alla stampante.
- [MODO HDMI] (P36) [1080i] ha effetto solo nelle seguenti condizioni:
Output in HDMI:
 - Quando è selezionato [IMMAGINE] in [MODO PLAY]
 - Quando è selezionato [FOTO SOLTANTO] in [PRESENTAZ.]
 - Quando è selezionato [SELEZ. CATEGORIA]* in [PRESENTAZ.]
 - Quando è selezionato [RIPR. CATEG.]*
- Quando [VIERA Link] è impostato su [ON]:
 - Durante la riproduzione di immagini fisse a tutto schermo dopo aver selezionato [📷] sullo schermo del televisore
 - Quando è selezionato [FOTO SOLTANTO] per [PRESENTAZ.]
 - Quando è selezionato [SELEZ. CATEGORIA]* per [PRESENTAZ.]
 - Quando è selezionato [RIPR. CATEG.]* in [TUTTO] e [📷]
- * Quando è selezionata un'impostazione diversa da [📄] (data del viaggio) e [📺] ([AVCHD Lite], [MOTION JPEG])
 - In tutti gli altri casi il segnale in uscita sarà in formato [720p].
- Se si è impostato [MODO HDMI] (P36) su [AUTO] o [1080i] su questa unità e si è selezionato [📷] sul televisore per ottenere la visualizzazione a tutto schermo, è possibile che lo schermo diventi scuro per qualche secondo quando la risoluzione del segnale HDMI in uscita cambia. Non si tratta di un malfunzionamento.
- Se l'immagine risulta disturbata quando [MODO HDMI] (P36) è impostato su [AUTO] o [1080i], cambiare l'impostazione in [720p].
- [📄] ([DATA VIAGGIO]) o [📺] ([AVCHD Lite], [MOTION JPEG]) in [SELEZ. CATEGORIA] per [PRESENTAZ.] non possono essere selezionati quando è selezionato [📷] sullo schermo del televisore.

Salvataggio delle immagini fisse e in movimento registrate

I metodi per esportare le immagini fisse e le immagini in movimento su altri dispositivi variano a seconda del formato del file. (JPEG, RAW, AVCHD Lite o Motion JPEG). Ecco qualche consiglio.

Copiare l'immagine riprodotta utilizzando un cavo AV

Formati utilizzabili: [AVCHD Lite], [Motion JPEG]

Copiare l'immagine riprodotta con questa unità su un disco DVD, un hard disk o un video utilizzando un masterizzatore DVD o video.

Questo metodo consente di riprodurre l'immagine con apparecchi non compatibili con l'alta definizione (AVCHD), perciò è comodo quando si desidera distribuire delle copie. In tal caso l'immagine sarà di qualità standard invece che in alta definizione.

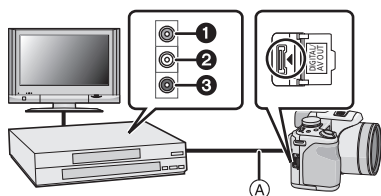

- ❶ Giallo: alla presa dell'ingresso video
- ❷ Bianco: alla presa dell'ingresso audio
- ❸ Rosso: alla presa dell'ingresso audio
- Ⓐ Cavo AV (in dotazione)

1 Collegare questa unità al dispositivo di registrazione con un cavo AV (in dotazione).

2 Avviare la riproduzione su questa unità.

3 Avviare la registrazione sul dispositivo di registrazione

- Al termine della registrazione (copia) interrompere la riproduzione su questa unità dopo aver arrestato la registrazione sull'altro dispositivo.

Nota

- Quando si riproducono immagini in movimento su un televisore formato 4:3 è necessario impostare [FORMATO TV] (P36) su [4:3] su questa unità prima di avviare la copia. Se si riproducono immagini in movimento copiate con l'impostazione [16:9] su un televisore formato [4:3] risulteranno deformate in senso verticale.
- Non utilizzare cavi AV diversi da quello in dotazione.
- Si consiglia di disattivare la visualizzazione dello schermo premendo [DISPLAY] sulla fotocamera durante la copia. (P60)
- Per ulteriori informazioni sulla copia e la riproduzione consultare il manuale di istruzioni del dispositivo di registrazione.

Copia su un PC

Formati utilizzabili: [JPEG], [RAW]/[AVCHD Lite], [Motion JPEG]

È possibile acquisire immagini fisse e immagini in movimento registrate nei formati [AVCHD Lite] o [MOTION JPEG], o creare DVD video di qualità standard non in alta definizione dalle immagini in movimento registrate in formato [AVCHD Lite], utilizzando il software "PHOTOfunSTUDIO 4.0 HD Edition" presente nel CD-ROM (in dotazione).

- Se i file e le cartelle collegati alle immagini in movimento [AVCHD Lite] vengono eliminati, modificati o spostati utilizzando Windows Explorer o programmi analoghi, è possibile che non si riesca più a riprodurre o modificare le immagini. Utilizzare sempre "PHOTOfunSTUDIO 4.0 HD Edition" per acquisire le immagini in movimento in formato [AVCHD Lite].



Collegamento a un PC

È possibile acquisire su un PC delle immagini registrate collegando la fotocamera al PC.

- È possibile stampare o spedire via e-mail con facilità le immagini importate utilizzando il pacchetto di software "PHOTOfunSTUDIO 4.0 HD Edition" presente sul CD-ROM (in dotazione).
- Per ulteriori informazioni sul software contenuto nel CD-ROM (in dotazione) e su come installarlo leggere le istruzioni per l'uso fornite separatamente.

■ PC utilizzabili

	Windows			Macintosh
	98/98SE	Me/2000	XP/Vista	OS 9/OS X
È possibile utilizzare PHOTOfunSTUDIO?	—		○*1	—
È possibile acquisire su un PC le immagini in movimento [AVCHD Lite]?	—		○*2	—
È possibile acquisire su un PC le immagini fisse e le immagini in movimento [MOTION JPEG] presenti nella fotocamera digitale utilizzando un cavo di collegamento USB?	—		○	○ (OS 9.2.2/OS X [10.1~10.5])

- I PC con sistema operativo Windows 98/98SE o anteriore, oppure Mac OS 8.x o anteriore, non possono essere collegati via USB, ma è possibile acquisire le immagini utilizzando un dispositivo per la lettura/scrittura di schede di memoria SD.

*1 È necessario che sia installato Internet Explorer 6.0 o superiore. Per alcune funzioni è necessario un PC con prestazioni più elevate. In alcuni ambienti è possibile che la riproduzione o il funzionamento non siano corretti.

*2 **Acquisire sempre le immagini in movimento [AVCHD Lite] tramite "PHOTOfunSTUDIO 4.0 HD Edition".**

Acquisizione di immagini fisse e immagini in movimento [MOTION JPEG] (diverse dalle immagini in movimento [AVCHD Lite])

Operazioni preliminari:

Accendere la fotocamera e il PC.

Rimuovere la scheda prima di utilizzare le immagini presenti nella memoria interna.

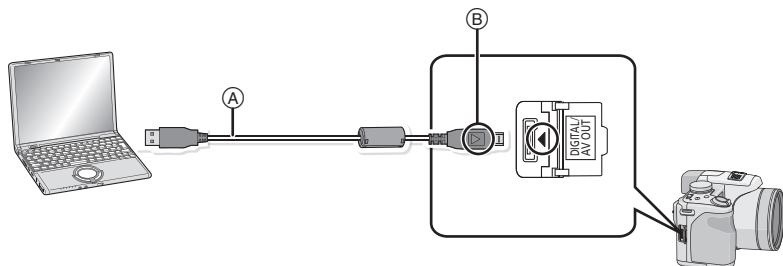

(A) Cavo di connessione USB (in dotazione)

- Controllare la direzione e la forma del terminale e inserire/estrarre il connettore in linea retta. (In caso contrario i connettori potrebbero deformarsi, causando dei malfunzionamenti.)

(B) Allineare i segni, quindi inserire il cavo.

- Utilizzare una batteria sufficientemente carica o l'adattatore CA (opzionale). Se l'autonomia residua della batteria diviene insufficiente mentre la fotocamera è collegata al cavo USB, viene emesso un segnale acustico di allarme. Vedere "Al termine della stampa scollegare il cavo di collegamento USB." (P182) prima di scollegare il cavo USB. In caso contrario, è possibile che i dati vadano perduti.

1 Collegare la fotocamera ad un PC tramite il cavo di collegamento USB (A) (in dotazione).

- Non utilizzare cavi di collegamento USB diversi da quello in dotazione. In caso contrario possono verificarsi malfunzionamenti.

2 Premere ▲/▼ per selezionare [PC], quindi premere [MENU/SET].

- Se [MODO USB] (P35) viene impostato in anticipo su [PC] nel menu [SETUP], la fotocamera verrà automaticamente collegata al PC senza che venga visualizzata la schermata di selezione [MODO USB]. È comodo perché non è necessario ripetere l'impostazione ogni volta che si collega la fotocamera al PC.
- Quando si è collegata la fotocamera al PC con [MODO USB] impostato su [PictBridge(PTP)], è possibile che venga visualizzato un messaggio sullo schermo del PC. Selezionare [Cancel] per chiudere la schermata e scollegare la fotocamera dal PC. Quindi impostare nuovamente [MODO USB] su [PC].

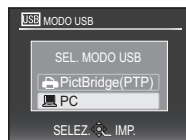

- 3** **Fare doppio clic su [Removable Disk] in [My Computer].**
 - Quando si utilizza un Macintosh, l'unità viene visualizzata sul desktop. (Viene indicata come "LUMIX", "NO_NAME" o "Untitled".)
- 4** **Fare doppio clic sulla cartella [DCIM].**
- 5** **Trascinare le immagini che si desidera acquisire o la cartella che le contiene in una cartella diversa sul PC.**

■ **Al termine della stampa scollegare il cavo di collegamento USB.**

- Procedure alla rimozione dell'hardware utilizzando "Rimozione sicura dell'hardware" nella barra delle applicazioni del PC. Se l'icona non viene visualizzata, controllare che non sia visualizzato [ACCESSO] sul monitor LCD della fotocamera digitale prima di rimuovere l'hardware.

 **Nota**

- Spegnerla fotocamera prima di collegare o scollegare l'adattatore CA (opzionale).
- Prima di inserire o rimuovere una scheda, spegnere la fotocamera, quindi scollegare il cavo di collegamento USB. In caso contrario, è possibile che i dati vadano distrutti.
- Il collegamento HDMI viene disabilitato e il collegamento tramite cavo di connessione USB ha la priorità quando si collega il cavo di connessione USB mentre è già connesso il cavo mini HDMI (P174).

■ Visualizzazione del contenuto della memoria interna o della scheda tramite il PC (composizione delle cartelle)

Le cartelle e le immagini modificate con un PC non possono essere riprodotte sulla fotocamera. Si consiglia di utilizzare il pacchetto di software "PHOTOfunSTUDIO 4.0 HD Edition" presente sul CD-ROM (in dotazione) per scrivere l'immagine dal PC a una scheda.

- Memoria interna
- Scheda

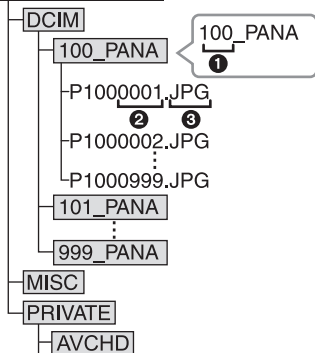

- | | |
|---|---|
| ❶ | Numero di cartella |
| ❷ | Numero di file |
| ❸ | JPG: Immagini |
| | MOV: [MOTION JPEG] |
| | RW2: Immagini nei file RAW |
| | MISC: Stampa DPOF |
| | Preferiti |
| | AVCHD: Immagini in movimento [AVCHD Lite] |

Quando le immagini vengono riprese nelle seguenti situazioni viene creata una nuova cartella.

- Dopo che si è eseguito il comando [AZZERA NUM.] (P34) dal menu [SETUP].
- Quando si è inserita una scheda contenente una cartella con lo stesso numero (Ad esempio quando le immagini sono state riprese utilizzando una fotocamera di altra marca)
- Quando la cartella contiene un'immagine che ha il numero di file 999

■ Collegamento in modalità PTP (solo Windows® XP, Windows Vista® e Mac OS X)

Impostare [MODO USB] su [PictBridge(PTP)].

Adesso i dati possono essere letti solo dalla scheda al PC.

- Se la scheda contiene 1000 o più immagini, queste non possono essere importate in modalità PTP.
- Le immagini in movimento in formato [AVCHD Lite] non possono essere riprodotte in modalità PTP.

Stampa delle immagini

Se si collega la fotocamera a una stampante che supporta PictBridge, è possibile selezionare le immagini da stampare e avviare la stampa dal monitor LCD della fotocamera.

Operazioni preliminari:

Accendere la fotocamera e la stampante.

Rimuovere la scheda prima di stampare le immagini presenti nella memoria interna.

Specificare la qualità della stampa e le altre impostazioni sulla stampante prima di stampare le immagini.

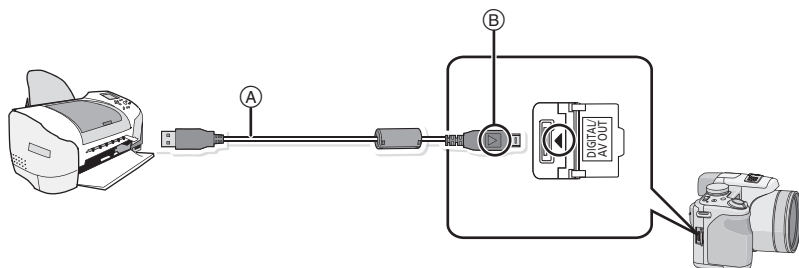

(A) Cavo di connessione USB (in dotazione)

- Controllare la direzione e la forma del terminale e inserire/estrarre il connettore in linea retta. (In caso contrario i connettori potrebbero deformarsi, causando dei malfunzionamenti.)

(B) Allineare i segni, quindi inserire il cavo.

- Utilizzare batterie sufficientemente cariche o l'adattatore CA (opzionale). Se l'autonomia residua della batteria diviene insufficiente mentre la fotocamera è collegata con il cavo USB, viene emesso un segnale acustico di allarme. Se questo avviene durante la stampa, interromperla immediatamente. Se invece si verifica quando non vi erano stampe in corso, disconnettere il cavo di collegamento USB.

1 Collegare la fotocamera ad una stampante tramite il cavo di collegamento USB (A) (in dotazione).

- Quando la fotocamera è collegata alla stampante, viene visualizzata l'indicazione del divieto di disconnessione [🚫]. Non scollegare il cavo di collegamento USB quando viene visualizzato [🚫].

2 Premere ▲/▼ per selezionare [PictBridge(PTP)], quindi premere [MENU/SET].



Nota

- Non utilizzare cavi di collegamento USB diversi da quello in dotazione. In caso contrario possono verificarsi malfunzionamenti.
- Spegnerla fotocamera prima di collegare o scollegare l'adattatore CA (opzionale).
- Prima di inserire o rimuovere una scheda, spegnere la fotocamera, quindi scollegare il cavo di collegamento USB.
- Non è possibile passare dalla memoria interna alla scheda o viceversa mentre la fotocamera è collegata alla stampante. Disconnettere il cavo di collegamento USB, inserire (o rimuovere) la scheda, quindi riconnettere il cavo di collegamento USB alla stampante.
- Il collegamento HDMI viene disabilitato e il collegamento tramite cavo di connessione USB ha la priorità quando si collega il cavo di connessione USB mentre è già connesso il cavo mini HDMI (P174).
- Le immagini in movimento registrate in formato [AVCHD Lite] non possono essere stampate.

Selezione e stampa di una singola immagine

1 Premere ◀/▶ per selezionare l'immagine, quindi premere [MENU/SET].

- Il messaggio scompare entro 2 secondi circa.



2 Premere ▲ per selezionare [AVVIO STAMPA], quindi premere [MENU/SET].

- Vedere P187 per informazioni sulle voci che possono essere impostate prima di avviare la stampa delle immagini.
- Premere [MENU/SET] per annullare la stampa mentre è in corso.
- Al termine della stampa scollegare il cavo di collegamento USB.



Selezione e stampa di immagini multiple

1 Premere **▲**.

2 Premere **▲/▼** per selezionare una voce, quindi premere **[MENU/SET]**.

- Se viene visualizzata la schermata di controllo della stampa, selezionare **[S]**, quindi stampare le immagini.



Voce	Descrizione delle impostazioni
[SELEZ. MULTIPLA]	Vengono stampate più immagini contemporaneamente. • Premere ▲/▼/◀/▶ per selezionare le immagini; premendo [DISPLAY] , le immagini da stampare sono contrassegnate con [] . (Premendo nuovamente [DISPLAY] , l'impostazione viene annullata.) • Dopo che le immagini sono state selezionate, premere [MENU/SET] .
[SELEZIONA TUTTO]	Stampa tutte le immagini memorizzate.
[IMP. STAMP.(DPOF)]	Stampa solo le immagini impostate in [IMP. STAM.] . (P167)
[PREFERITI]*	Stampa solo le immagini inserite tra i Preferiti. (P166)

* Solo quando **[PREFERITI]** è impostato su **[ON]** e quando vi sono immagini inserite tra i Preferiti. (P166)

3 Premere **▲** per selezionare **[AVVIO STAMPA]**, quindi premere **[MENU/SET]**.

- Vedere **P187** per informazioni sulle voci che possono essere impostate prima di avviare la stampa delle immagini.
- Premere **[MENU/SET]** per annullare la stampa.
- Al termine della stampa scollegare il cavo di collegamento USB.



Impostazioni di stampa

Selezionare e impostare le voci sia nella schermata riprodotta al passaggio 2 della procedura “Selezione e stampa di una singola immagine” sia nella schermata riprodotta al passaggio 3 della procedura “Selezione e stampa di immagini multiple”.

- Quando si desidera stampare delle immagini con dimensioni della carta o aspetto della pagina non supportati dalla fotocamera, impostare [DIMENSIONI CARTA] o [IMPOSTA PAGINA] su [], quindi impostare le dimensioni della carta o l'aspetto della pagina sulla stampante. (Per ulteriori informazioni, vedere le istruzioni per l'uso della stampante.)
- Quando si è selezionato [IMP. STAMP.(DPOF)], le voci [STAMPA CON DATA] e [NUMERO DI STAMPE] non vengono visualizzate.



[STAMPA CON DATA]

Voce	Descrizione delle impostazioni
[OFF]	La data non viene stampata.
[ON]	La data viene stampata.

- Se la stampante non supporta la stampa della data, non è possibile stampare la data sull'immagine.
- Poiché le impostazioni della stampante possono avere la precedenza per quanto riguarda la stampa con la data, controllare tale impostazione anche sulla stampante.
- Quando si stampano delle immagini su cui è stato impresso del testo, ricordarsi di disattivare la stampa con data, altrimenti la data sarà stampata sopra il testo.



Nota

Quando si richiede la stampa delle immagini a uno studio fotografico

- Imprimendo la data sull'immagine con [STAMP TESTO] (P160) o impostando la stampa della data in [IMP. STAM.] (P167) prima di rivolgersi a uno studio fotografico, è possibile far stampare le immagini con sopra la data direttamente dal negozio.

[NUMERO DI STAMPE]





È possibile impostare fino a 999 stampe.

[DIMENSIONI CARTA]

Voce	Descrizione delle impostazioni
	Le impostazioni sulla stampante sono prioritarie.
[L/3.5"×5"]	89 mm×127 mm
[2L/5"×7"]	127 mm×178 mm
[POSTCARD]	100 mm×148 mm
[16:9]	101,6 mm×180,6 mm
[A4]	210 mm×297 mm
[A3]	297 mm×420 mm
[10×15cm]	100 mm×150 mm
[4"×6"]	101,6 mm×152,4 mm
[8"×10"]	203,2 mm×254 mm
[LETTER]	216 mm×279,4 mm
[CARD SIZE]	54 mm×85,6 mm

• Le dimensioni della carta non supportate dalla stampante non verranno visualizzate.

[IMPOSTA PAGINA] (Layout di stampa impostabili con questa unità)

Voce	Descrizione delle impostazioni
	Le impostazioni sulla stampante sono prioritarie.
	1 immagine senza riquadri su 1 pagina
	1 immagine con un riquadro su 1 pagina
	2 immagini su 1 pagina
	4 immagini su 1 pagina

• Non è possibile selezionare una voce se la stampante non supporta l'aspetto della pagina.

■ Stampa dell'aspetto della pagina

Quando si stampa un'immagine diverse volte su 1 foglio di carta

Se ad esempio si vuole stampare la stessa immagine 4 volte su 1 foglio di carta, impostare [IMPOSTA PAGINA] su , quindi impostare [NUMERO DI STAMPE] su 4 per l'immagine desiderata.

Quando si stampano immagini differenti su 1 foglio di carta.

Se ad esempio si desidera stampare 4 immagini diverse su 1 foglio di carta, impostare [IMPOSTA PAGINA] su , quindi impostare [NUMERO DI STAMPE] su 1 per ciascuna delle 4 immagini.

Nota

- Quando l'indicazione  si illumina in arancione significa che la fotocamera sta ricevendo un messaggio di errore dalla stampante. Al termine della stampa, accertarsi che non vi siano problemi con la stampante.
- Se il numero di stampe è elevato, è possibile che le immagini vengano stampate in più riprese. In tal caso, l'indicazione del numero di stampe rimanenti può differire dal numero impostato.
- Quando occorre stampare delle immagini contenute in file RAW, verranno stampate le immagini JPEG create insieme alle immagini RAW. Se non sono disponibili le immagini JPEG, le immagini contenute in file RAW non possono essere stampate.

Utilizzo della lente di conversione (opzionale)

Con le lenti di conversione opzionali è possibile riprendere immagini a distanza ancora maggiore e soggetti ancora più piccoli.
Per ulteriori informazioni vedere [P148](#).

Preparazione: Rimuovere il copriobiettivo, il paraluce e l'adattatore del paraluce.

1 Installare l'adattatore per la lente

- Ruotare l'adattatore della lente con attenzione.

2 Installare la lente di conversione teleobiettivo.

- (A) Adattatore per la lente (DMW-LA3; opzionale)
- (B) Lente di conversione teleobiettivo (DMW-LT55; opzionale)
- L'adattatore macro (DMW-LC55; opzionale) può essere installato in modo analogo.

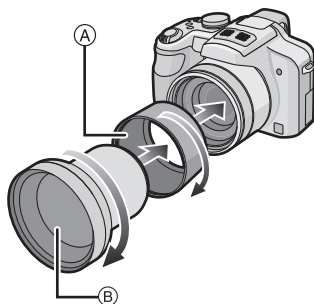

		Ingrandimento dello zoom quando è installata una lente (Max. numero di pixel)	Distanza utile di ripresa quando si utilizza una lente di conversione	
			Grandangolo	Teleobiettivo
Lente di conversione teleobiettivo		9×-18×*	5,5 m a ∞	
Adattatore macro	Normale	3×-18×	22 cm a 50 cm	40 cm a 50 cm
	Macro		22 cm a 50 cm	40 cm a 50 cm
	Tele Macro		—	33 cm a 50 cm

* L'ingrandimento effettivo quando si utilizza lo zoom sarà di 1,7 volte quello visualizzato.

3 Selezionare [CONVERSIONE] nel menu [REG]. (P27)

- Vedere a P148 per ulteriori informazioni su [CONVERSIONE].

4 Premere ▲/▼ per selezionare [1/2], quindi premere [MENU/SET] per effettuare l'impostazione.

- Effettuare l'impostazione in modo analogo per selezionare anche [0/∞].
- Impostare sempre [OFF] quando si rimuove la lente di conversione.

Nota

Per utilizzare la lente di conversione è necessario l'apposito adattatore (DMW-LA3; optional).

- La protezione MC (DMW-LMC46; opzionale) o i filtri ND (DMW-LND46; opzionali) non possono essere utilizzati insieme alla lente di conversione. Rimuoverli prima di installare la lente di conversione.
- Non è possibile installare la lente di conversione sul paraluce (in dotazione).
- Quando la superficie della lente è sporca (acqua, olio, impronte, ecc.), l'immagine può risultare deteriorata. Pulire leggermente la superficie della lente con un panno asciutto e morbido prima e dopo aver ripreso delle immagini.
- Quando si utilizza la lente di conversione teleobiettivo:
 - Si consiglia di utilizzare un treppiede.
 - È possibile che la funzione di stabilizzazione non sia abbastanza efficace.
 - A causa delle oscillazioni l'indicazione di messa a fuoco può illuminarsi anche se il soggetto non è a fuoco.
 - Il tempo necessario per la messa a fuoco può aumentare.

Utilizzo della protezione/del filtro

La protezione MC (DMW-LMC46; opzionale) è un filtro trasparente che non influenza né i colori né la quantità di luce, per cui può sempre essere usato per proteggere l'obiettivo della fotocamera.

Il filtro ND (DMW-LND46; opzionale) riduce la quantità di luce a circa 1/8 (pari a 3 incrementi del valore dell'apertura) senza influenzare il bilanciamento del colore.

Il filtro PL (DMW-LPL46; opzionale) eliminerà la luce riflessa da un metallo o da superfici non sferiche (superfici piane non metalliche, vapore acqueo o particelle invisibili in sospensione nell'aria), consentendo di riprendere un'immagine con un contrasto migliore.

1 Accendere la fotocamera, quindi posizionare il selettore [REG]/[RIPR.] su [📷].

2 Estendere l'obiettivo ruotando la leva dello zoom verso Tele.

- Chiudere il flash.

3 Installare il filtro con l'obiettivo esteso.

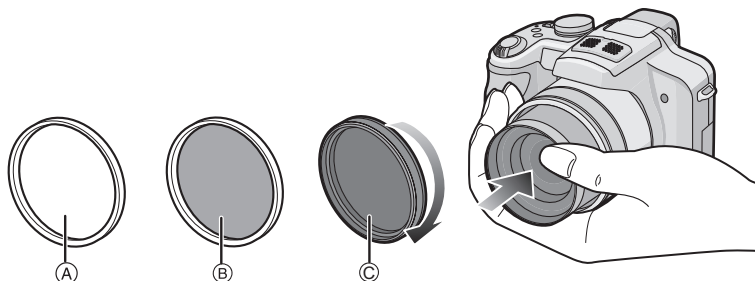

- Tenere ferma con la mano la ghiera all'estremità del cilindro dell'obiettivo in modo che non ruoti, quindi ruotare lentamente e con sicurezza.

(A) Protezione MC

(B) Filtro ND

(C) Filtro PL

Nota



- Non installare più filtri contemporaneamente.
- Se si serra troppo il filtro, è possibile che non si riesca a rimuoverlo. Non serrarlo eccessivamente.
- Se il filtro viene lasciato cadere, può rompersi. Fare attenzione a non lasciarlo cadere quando lo si installa sulla fotocamera.
- Fare attenzione a non sporcare il filtro con ditate o polvere quando è installato; in caso contrario il soggetto può risultare sfuocato.
- Per ulteriori informazioni vedere le istruzioni di ciascun filtro.

Indicazioni su schermo

■ Durante la registrazione

Registrazione in modalità Programma di esposizione automatica [P]

(Impostazione iniziale)

- 1 Modalità Registrazione
- 2 Modalità flash (P64)
- 3 Area AF (P49)
- 4 Messa a fuoco (P49)
- 5 Dimensioni immagine (P129)
- 6 Qualità (P130)
- 7 Indicazione relativa alla batteria (P17)
- 8 Numero di immagini registrabili (P215)
- 9 Memoria interna (P22)
 : Scheda (P22) (visualizzato solo durante la registrazione)
- 10 Stato della registrazione
- 11 Joystick (P29, 51, 75, 80, 81, 83, 115)
Sensibilità ISO (P132)
- 12 Velocità dell'otturatore (P49)
- 13 Valore dell'apertura (P49)
- 14 Compensazione esposizione (P75)
- 15 AF rapido (P140)
- 16 Modalità esposimetrica (P142)
- 17 Stabilizzatore ottico di immagine (P145)/
 : Allarme oscillazioni (P50)
- 18 MODALITÀ REC (P112)/Qualità della registrazione (P112)

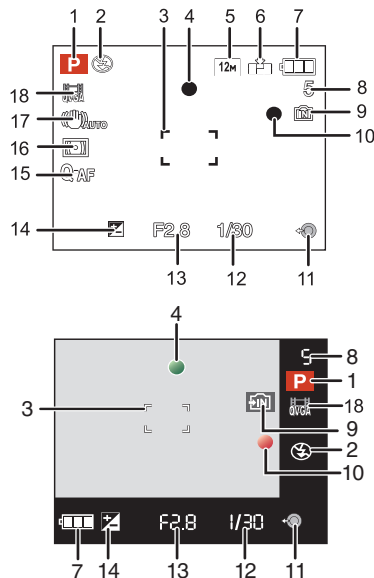

■ Durante la registrazione (impostazioni successive)

- 19 Registrazione Macro AF (P71)
 TELE : Tele Macro (P71)
 : Registrazione Macro zoom (P72)
 : Tracking AF (P138)
 MF : MF (P83)
 : Regolazione della potenza del flash (P67)
- 20 Bilanciamento del bianco (P133)
 Regolazione fine del bilanciamento del bianco (P134)
- 21 Sensibilità ISO (P132)
 livello massimo della sensibilità ISO (P132)
- 22 Effetto colore (P144)
- 23 Impostazioni personalizzate (P88)
- 24 Autonomia di registrazione (P215): R8m30s
- 25 Distanza utile di messa a fuoco (P83)
- 26 Area AF Spot (P136)
 : Area esposimetrica Spot (P142)
- 27 Nome*1 (P98)
- 28 Istogramma (P63)
- 29 Data viaggio (P124)
 Tempo di registrazione trascorso (P109)
- 30 ISO intelligente (P131)
 Funzionamento Tracking AF (P45, 138)
- 31 Data e ora corrente/ : Impostazione della destinazione del viaggio*2 (P127)
 : Zoom
 Zoom ottico extra (P52)/Zoom digitale (P52, 143)
- 32 Velocità minima dell'otturatore (P143)
- 33 Modalità Autoscatto (P73)
- 34 Età*1 (P98)
 Nome della località*2 (P124)
- 35 Cambio programma (P51)
- 36 Compensazione esposizione (P75)
- 37 Power LCD (P31)
 : Auto Power LCD (P31)/
- 38 Esposizione intelligente (P142)
- 39 Scatto a raffica (P78)/ : Bracketing automatico (P76)/ : Bracketing colore (P77)
- 40 AF continuo (P140)/AF* : Luce di ausilio AF (P146)
- 41 BLOCCO AF/AE (P141)
- 42 Numero di giorni trascorsi dalla data del viaggio (P124)

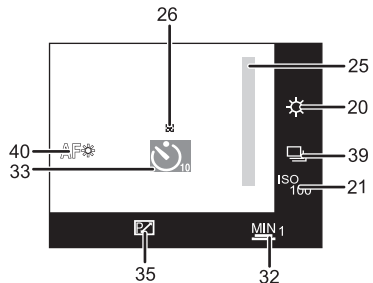
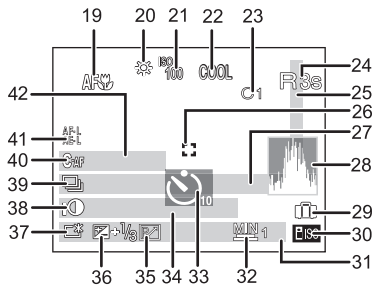

*1 Viene visualizzato per circa 5 secondi quando questa unità viene accesa in modalità [BAMBINI1]/[BAMBINI2] o [ANIM. DOMESTICI] in modalità Scena.

*2 Viene visualizzato per circa 5 secondi quando si accende la fotocamera, dopo aver impostato l'orologio e quando si passa dalla modalità Riproduzione alla modalità Registrazione.

■ Durante la riproduzione

- 1 Modalità Riproduzione (P55)
- 2 Immagine protetta (P169)
- 3 Preferiti (P166)
- 4 Indicazione dell'impressione di testo (P160)
- 5 Dimensioni immagine (P129)
- 6 Qualità (P130)
- 7 Indicazione relativa alla batteria (P17)
- 8 Numero file/cartella (P183)
Memoria interna (P22)
Tempo di riproduzione trascorso (P156): 8m30s
- 9 Numero di immagine/Immagine totali
- 10 Durata immagine in movimento (P156): 8m30s
- 11 Istogramma (P63)
- 12 Compensazione esposizione (P75)
- 13 Informazioni di registrazione (P60)
- 14 Impostazioni dei Preferiti (P166)
- 15 Data e ora di registrazione/Impostazione della destinazione del viaggio (P127)/
Nome* (P98)/
Località (P124)/Titolo (P158)
Età (P98)
- 17 Numero di giorni trascorsi dalla data del viaggio (P124)
- 18 Power LCD (P31)
- 19 Numero di stampe (P167)
- 20 Riproduzione di immagini in movimento (P156)/Qualità Rec (P112)
Icona di avvertimento disconnessione cavo (P184)

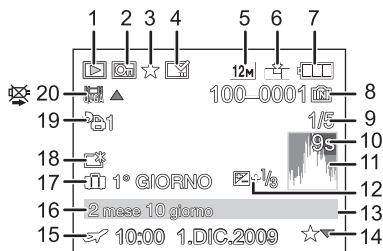

- * Il nome memorizzato con [RICONOSC. VISO] non viene visualizzato se l'immagine contiene nomi impostati in [BAMBINI1]/[BAMBINI2] e [ANIM. DOMESTICI] in modalità Scena, [DESTINAZIONE] nel menu di impostazione della data del viaggio oppure testi impostati in [MODIF. TIT.].

Precauzioni per l'uso

Utilizzo ottimale della fotocamera

Fare attenzione a non lasciar cadere l'unità o a non farle subire urti, e non sottoporla a pressioni eccessive.

- Fare attenzione a non lasciar cadere o sbattere la borsa in cui si è inserita l'unità, in quanto l'urto può causare danni alla fotocamera, all'obiettivo o al monitor LCD.
- Non utilizzare una borsa di carta, in quanto può strapparsi facilmente, lasciando cadere e danneggiando la fotocamera.
- Si consiglia di acquistare una buona custodia presso un rivenditore locale per proteggere la fotocamera.

Tenere la fotocamera lontana da apparecchi magnetizzati (come forni a microonde, TV, apparecchi per videogame, ecc.).

- Se si utilizza la fotocamera su un televisore o nelle sue vicinanze, immagini e suoni possono essere disturbati dalle radiazioni elettromagnetiche.
- Non utilizzare la fotocamera vicino ad un telefono cellulare, perché ciò può causare disturbi che influenzano negativamente immagini e suoni.
- I dati registrati possono essere danneggiati e le immagini possono essere distorte dai forti campi magnetici creati da altoparlanti o motori di grandi dimensioni.
- Le radiazioni elettromagnetiche generate da un microprocessore possono influenzare negativamente la fotocamera digitale, disturbando immagini e suoni.
- Se il funzionamento della fotocamera digitale è disturbato da apparecchi magnetici, spegnere la fotocamera e rimuovere la batteria o scollegare l'adattatore CA (opzionale), quindi inserire nuovamente la batteria o ricollegare l'adattatore CA. Infine, riaccendere la fotocamera.

Non utilizzare la fotocamera vicino a trasmettenti radio o linee ad alta tensione.

- Se si effettua una registrazione vicino a trasmettenti radio o a linee ad alta tensione, le immagini registrate e il suono possono esserne disturbati.

Utilizzare sempre i cavi in dotazione. Se si utilizzano accessori opzionali, utilizzare i cavi in dotazione con essi.

Non tirare eccessivamente i cavi.

Non spruzzare insetticidi o sostanze chimiche volatili sulla fotocamera.

- Se tali sostanze chimiche vengono spruzzate sulla fotocamera, il corpo della fotocamera può essere danneggiato e la finitura superficiale può venire asportata.
- Non tenere prodotti in plastica o gomma a contatto con la fotocamera per lungo tempo.

Pulizia

Prima di pulire la fotocamera, rimuovere la batteria o scollegare il cavo di alimentazione dalla rete. Quindi pulire la fotocamera con un panno asciutto e morbido.

- Quando la fotocamera è estremamente sporca, è possibile pulirla rimuovendo la sporcizia con un panno umido strizzato, e quindi passando un panno asciutto.
- Non utilizzare solventi come benzina, diluenti, alcol, detersivi da cucina, ecc. per pulire la fotocamera, per evitare di deteriorare la superficie o di rimuovere la finitura esterna.
- Quando si utilizza un panno chimico, seguire attentamente le relative istruzioni.

Il monitor LCD/Mirino

- Non premere con troppa forza il monitor LCD. In caso contrario possono presentarsi irregolarità nei colori e il monitor può non funzionare correttamente.
- Se la fotocamera è fredda quando la si accende, l'immagine sul monitor LCD/nel mirino sarà inizialmente più scura del normale. Con l'aumento della temperatura interna della fotocamera, tuttavia, l'immagine torna alla luminosità normale.

Per la fabbricazione del monitor LCD/Visore si utilizza una tecnologia di grandissima precisione. Tuttavia sullo schermo possono essere presenti alcuni punti scuri o chiari (rossi, blu o verdi). Non si tratta di un malfunzionamento. Il monitor LCD/Visore ha il 99,99% dei pixel che sono effettivamente utilizzabili, mentre appena lo 0,01% dei pixel sono inattivi o sempre accesi. I punti non verranno registrati sulle immagini nella memoria interna o sulla scheda.

L'obiettivo

- Non premere con troppa forza l'obiettivo.
- Non lasciare la fotocamera con l'obiettivo rivolto verso il sole, perché i raggi solari possono causare un malfunzionamento. Fare attenzione anche quando si colloca la fotocamera al di fuori o vicino a una finestra.
- Quando la superficie della lente è sporca (acqua, olio, impronte, ecc.), l'immagine può risultare deteriorata. Pulire leggermente la superficie della lente con un panno asciutto e morbido prima e dopo aver ripreso delle immagini.

Batteria

La batteria è una batteria ricaricabile a ioni di litio. La capacità di generare corrente deriva dalla reazione chimica che avviene al suo interno. Tale reazione è sensibile alla temperatura e all'umidità circostanti, e se la temperatura è troppo alta o troppo bassa, il tempo di funzionamento della batteria si riduce.

Rimuovere sempre la batteria dopo l'uso.

Se si fa accidentalmente cadere la batteria, controllare che il corpo e i morsetti della batteria non siano danneggiati.

- Se si inserisce nella fotocamera una batteria danneggiata, si danneggerà anche la fotocamera.

Quando si esce, portare con sé delle batterie cariche di riserva.

- Fare attenzione che l'autonomia della batteria si riduce quando la temperatura è bassa, come sulle piste da sci.
- Quando si è in viaggio, non dimenticarsi di portare il caricabatterie (in dotazione), in modo da caricare la batteria sul posto.

Se la batteria è inutilizzabile, buttarla via.

- Le batterie hanno una durata limitata.
- Non gettare le batterie nel fuoco perché può verificarsi un'esplosione.

Evitare che oggetti metallici (come collane, forcine, ecc.) vengano a contatto coi terminali della batteria.

- Questo può causare cortocircuiti o la generazione di calore. Inoltre si rischiano gravi ustioni se si tocca una batteria.

Caricabatterie

- Se si utilizza il caricabatterie vicino a una radio, la ricezione può risultare disturbata.
- Tenere il caricabatterie a 1 m o più da apparecchi radio.
- Il caricabatterie può generare dei ronzii quando viene utilizzato. Non si tratta di un malfunzionamento.
- Dopo l'uso, ricordarsi di scollegare il dispositivo di alimentazione dalla rete elettrica. (Se lo si lascia collegato, verrà consumata una piccolissima quantità di corrente.)
- Controllare che i terminali del caricabatterie e delle batterie siano sempre puliti.

Scheda

Non lasciare la scheda in luoghi esposti a temperatura elevata, o in cui si generino facilmente onde elettromagnetiche o elettricità statica, o esposta alla luce solare diretta.

Non piegare o far cadere la scheda.

- La scheda può danneggiarsi, o il contenuto può essere danneggiato o cancellato.
- Collocare la scheda nell'apposita custodia dopo l'uso e quando si ripone o si trasporta la scheda.
- Evitare che sporcizia, polvere o acqua penetrino nei terminali sul retro della scheda, e non toccarli neppure con le dita.

Avvertenza per quando si cede la scheda di memoria a un altro, o la si butta via

- Se si esegue un'operazione di "formattazione" o di "eliminazione" utilizzando la fotocamera o un PC verranno modificate solo le informazioni di gestione dei file, e i dati presenti nella scheda di memoria non verranno eliminati completamente.

Si consiglia di distruggere fisicamente la scheda di memoria o di utilizzare un software per l'eliminazione di dati dal computer per cancellare completamente i dati presenti nella scheda di memoria prima di cedere la fotocamera a qualcun altro o di smaltirla.

La gestione dei dati contenuti nella scheda di memoria è responsabilità dell'utente.

Informazioni personali

Se si sono impostati un nome o una data di nascita in [BAMBINI1]/[BAMBINI2]/ o per la funzione di Riconoscimento viso, queste informazioni personali vengono memorizzate nella fotocamera e incluse nell'immagine ripresa.

Disclaimer

- Le informazioni, incluse quelle personali, possono essere alterate o cancellate per effetto di operazioni errate, elettricità statica, incidenti, malfunzionamenti, riparazioni o altri fattori. Precisiamo subito che Panasonic non può essere ritenuta responsabile per alcun danno diretto o indiretto dovuto all'alterazione o alla perdita di dati o informazioni personali.

Quando si richiede una riparazione, si cede la fotocamera a qualcun altro o la si smaltisce

- Azzerare le impostazioni per salvaguardare le informazioni personali. (P35)
- Se vi sono delle immagini nella memoria interna, copiarle nella scheda di memoria (P171) prima di formattarla (P37), se necessario.
- Rimuovere la scheda di memoria dalla fotocamera quando si richiede una riparazione.
- Quando la fotocamera viene riparata la memoria interna e le impostazioni possono essere riportate alle condizioni di fabbrica.
- Se le operazioni sopra indicate non sono possibili a causa di un malfunzionamento contattare il rivenditore presso cui si è acquistata la fotocamera o il Centro di assistenza più vicino.

Quando si cede la scheda di memoria a un altro, o la si butta via, vedere la parte "Avvertenza per quando si cede la scheda di memoria a un altro, o la si butta via" sopra descritta.

Quando non si utilizza la fotocamera per un lungo periodo di tempo

- Conservare la batteria in un luogo fresco e asciutto, a temperatura costante: [Temperatura consigliata: 15 °C a 25 °C, Umidità consigliata: 40% a 60%]
- Rimuovere sempre la batteria e la scheda dalla fotocamera.
- Se la batteria viene lasciata nella fotocamera, si scaricherà anche se la fotocamera è spenta. Se la batteria non viene rimossa dalla fotocamera, si scaricherà eccessivamente e potrebbe essere inutilizzabile anche una volta caricata.
- Quando si conserva la batteria per un lungo periodo di tempo, si consiglia di caricarla una volta all'anno. Rimuovere la batteria dalla fotocamera e riporla nuovamente dopo averle scaricata completamente.
- Quando si tiene la fotocamera in un ripostiglio o in un armadietto, si consiglia di porvi accanto un dissecante (silica gel).

Informazioni sui dati delle immagini

- I dati registrati possono essere danneggiati o andare perduti se la fotocamera si rompe a causa di un trattamento non corretto. Panasonic non è responsabile di alcun danno derivante dalla perdita di dati registrati.

Treppiedi o monopiedi

- Quando si utilizza un treppiede, accertarsi che sia stabile quando la fotocamera è installata su di esso.
- Quando si utilizza un treppiede o un monopiede è possibile che non si riesca a rimuovere la scheda o la batteria.
- Accertarsi che la vite sul treppiede o sul monopiede sia perfettamente allineata quando si installa o si rimuove la fotocamera. Se si usa una forza eccessiva quando la si gira, è possibile che la vite sulla fotocamera si danneggi. Inoltre il corpo della fotocamera e l'etichetta con i dati di targa possono danneggiarsi o graffiarsi se la fotocamera viene serrata eccessivamente sul treppiede o sul monopiede.
- Leggere attentamente le istruzioni per l'uso del treppiede o del monopiede.

Messaggi visualizzati

In alcuni casi verranno visualizzati sullo schermo dei messaggi di conferma o di errore. I principali messaggi vengono illustrati sotto.

[SCHEDA DI MEMORIA BLOCCATA]

- L'interruttore di protezione da scrittura della scheda di memoria SD e della scheda di memoria SDHC si trova in posizione [LOCK]. Riportarlo indietro per sbloccare la scheda. (P23)

[IMMAGINE NON VALIDA RIPROD. IMPOSSIBILE]

- Riprendere un'immagine o inserire una scheda con un'immagine registrata e riprodurla.

[QUESTA IMMAGINE E' PROTETTA]

- Eliminare l'immagine dopo aver annullato l'impostazione di protezione. (P169)

[IMPOSSIBILE ELIM. QUESTA IMMAGINE]/[IMPOSSIBILE ELIM. ALCUNE IMMAGINI]

- Le immagini non basate sullo standard DCF non possono essere eliminate.
 - Se si desidera eliminare alcune immagini, formattare la scheda dopo aver salvato i dati necessari su un PC ecc. (P37)

[IMPOSSIBILE SELEZ. ALTRE IMMAGINI DA ELIMINARE]

- È stato superato il numero di immagini che possono essere impostate contemporaneamente quando si è selezionato [MULTI] per [ELIM. IMM. MULTI] (P59), [PREFERITI] (P166), [MODIF. TIT.] (P158), [STAMP TESTO] (P160) o [MOD. DIM.] (P162).
 - Ridurre il numero di immagini impostate, quindi ripetere l'operazione.
- Sono stati impostati più di 999 Preferiti.

[IMPOSTAZ. IMPOSS. PER QUESTA IMMAGINE]

- [MODIF. TIT.], [STAMP TESTO] o [IMP. STAM.] non possono essere impostati per le immagini non basate sullo standard DCF.

[SPAZIO MEMORIA INTERNA INSUFFICIENTE]/[MEMORIA INSUFF. NELLA SCHEDA]

- Non vi è più spazio libero nella memoria interna o sulla scheda.
 - Quando si copiano delle immagini dalla memoria interna alla scheda (copia batch), le immagini vengono copiate finché la capacità della scheda non si esaurisce.

[IMPOSSIBILE COPIARE ALCUNE IMMAGINI]/[IMPOSSIBILE COMPLETARE LA COPIA]

- Non è possibile copiare le seguenti immagini.
 - Quando un'immagine con lo stesso nome dell'immagine da copiare è presente nell'unità di destinazione della copia. (Solo quando si esegue la copia da una scheda alla memoria interna.)
 - File non basati sullo standard DCF.
- Inoltre le immagini registrate o modificate utilizzando altri apparecchi non possono essere copiate.

[ERRORE MEM. INTERNA FORMATTARE MEM. INT. ?]

- Questo messaggio verrà visualizzato quando si formatta la memoria interna sul PC.
 - Formattare nuovamente la memoria interna della fotocamera. (P37) I dati contenuti nella memoria interna verranno eliminati.

[ERRORE SCH. DI MEM. FORMATTARE QUESTA SCHEDA ?]

- Il formato della scheda non viene riconosciuto dalla fotocamera.
 - Formattare nuovamente la scheda con questa fotocamera dopo aver salvato i dati necessari su un PC ecc. (P37)

[SPEGNERE E RIACCENDERE LA FOTOCAMERA]

- Questo messaggio verrà visualizzato quando l'obiettivo non funziona correttamente perchè è stato sforzato manualmente, o quando il paraluce non è installato saldamente.
 - Spegner e riaccendere la fotocamera. Se il messaggio persiste, contattare il rivenditore o il centro di assistenza più vicino.

[ERRORE PARAMETRO SCHEDA DI MEMORIA]

- Utilizzare una scheda compatibile con questa unità. (P23)
- Se si utilizzano schede con capacità di 4 GB o più è possibile utilizzare solo una scheda di memoria SDHC.



[ERRORE SCH. DI MEM. CONTROLLARE LA SCHEDA]

- Si è verificato un errore di accesso alla scheda.
 - Inserire nuovamente la scheda.
 - Inserire una scheda diversa.

[ERRORE LETTURA/ERRORE SCRITTURA CONTROLLARE LA SCHEDA]

- Lettura o scrittura dei dati non riuscita.
 - Rimuovere la scheda dopo aver spento la fotocamera. Inserire nuovamente la scheda, accendere la fotocamera, quindi riprovare a leggere o scrivere i dati.
- La scheda può essere rotta.
 - Inserire una scheda diversa.

[REGISTRAZIONE MOVIMENTO ANNULLATA A CAUSA DELLA LIMITAZIONE DELLA VELOCITÀ DI SCRITTURA DELLA SCHEDA]

- Si consiglia di utilizzare una scheda con SD Speed Class* pari o superiore a “Class 6” quando si registrano immagini in movimento.
 - * SD è la velocità standard per quanto riguarda la scrittura continua.
- Quando si imposta la qualità dell'immagine su [], [], o [], si consiglia di utilizzare una scheda ad alta velocità contrassegnata dalla dicitura “10MB/s” o superiore sulla confezione.
- Se l'operazione si interrompe anche dopo che si utilizza una scheda da “10 MB/s” o più, significa che la velocità di scrittura dei dati si è deteriorata; si consiglia quindi di effettuare un backup dei dati e poi di formattare la scheda (P37).
- Con alcuni tipi di scheda di memoria SD o SDHC, la registrazione dell'immagine in movimento può interrompersi prima del termine.

[QUESTA SCHEDA NON È FORMATTATA CON QUESTO CORPO, QUINDI NON È PRONTA A REG. FILMATI.]

- La velocità di scrittura è minore se la scheda è stata formattata utilizzando un PC o un altro apparecchio. Di conseguenza è possibile che la registrazione di immagini in movimento si interrompa prima del termine. In questo caso eseguire un backup dei dati e formattare (P37) la scheda su questa unità.

[IMPOSSIBILE CREARE UNA CARTELLA]

- Non è possibile creare una cartella perché non vi sono più numeri di cartella utilizzabili. (P183)
 - Formattare la scheda dopo aver salvato i dati necessari su un PC ecc. (P37) Se si esegue [AZZERA NUM.] nel menu [SETUP] dopo la formattazione, il numero di cartella è riportato a 100. (P34)

[L'IMMAGINE VIENE VISUALIZZATA IN FORMATO 16:9]/[L'IMMAGINE VIENE VISUALIZZATA IN FORMATO 4:3]

- Il cavo AV è collegato alla fotocamera.
 - Premere [MENU/SET] se si desidera eliminare subito questo messaggio.
 - Selezionare [FORMATO TV] nel menu [SETUP] se si desidera cambiare il formato del televisore. (P36)
- Questo messaggio viene visualizzato anche quando il cavo di collegamento USB è connesso solo alla fotocamera.
 - In tal caso, collegare l'altra estremità del cavo USB a un PC o ad una stampante. (P180, 184)

[STAMPANTE OCCUPATA]/[CONTROLLARE STAMP.]

- La stampante non funziona.
 - Controllare la stampante.

[LA CORRENTE DELLA BATTERIA È FINITA]

- La carica residua della batteria è bassa.
 - Caricare la batteria.

Ricerca guasti

Provare innanzitutto le seguenti procedure (P204 a 214).

Se il problema non si risolve, è possibile che la situazione migliori selezionando [AZZERA] (P35) sul menu [SETUP] quando si riprendono immagini.

Batteria e alimentatore

Non è possibile azionare la fotocamera anche quando è accesa.

- La batteria non è inserita correttamente. (P20)
- La batteria è esaurita.
- Caricare la batteria.

Il monitor LCD si spegne mentre la fotocamera è accesa.

- La visualizzazione è impostata su Mirino?
→ Premere il pulsante [EVF/LCD] per passare al monitor LCD.
- È attivo [LCD AUTO OFF] (P33) in modalità [ECONOMIA]?
→ Premere parzialmente il pulsante di scatto dell'otturatore per annullare tali modalità.
- La batteria è esaurita.
- Caricare la batteria.

La fotocamera si spegne immediatamente dopo l'accensione.

- La batteria è esaurita.
- Caricare la batteria.
- Se si lascia la fotocamera accesa, la batteria si esaurirà.
→ Spegnerla la fotocamera frequentemente, ad esempio utilizzando la modalità [ECONOMIA] (P33)

L'unità si spegne automaticamente.

- Se si effettua il collegamento con un apparecchio TV compatibile con VIERA Link utilizzando un cavo mini HDMI (opzionale) e si spegne l'apparecchio TV utilizzando il comando a distanza dell'apparecchio TV, si spegne anche l'unità.
→ Se non si sta utilizzando il sistema VIERA Link, impostare [VIERA Link] su [OFF]. (P37)

La spia [CHARGE] lampeggia.

- La temperatura della batteria è troppo alta o troppo bassa? In tal caso, la ricarica della batteria richiederà più tempo del normale, o rimarrà incompleta.
- I terminali del caricabatterie e delle batterie sono sporchi?
→ Rimuovere la sporcizia con un panno asciutto.

Registrazione

Impossibile registrare l'immagine.

- Il selettore [REG]/[RIPR.] è posizionato su [●]? (P26)
- Il selettore della modalità di funzionamento è impostato correttamente?
- È disponibile uno spazio residuo nella memoria interna o nella scheda?
→ Eliminare le immagini superflue per aumentare la memoria disponibile. (P58)

L'immagine registrata è biancastra.

- L'immagine può assumere una tonalità biancastra se vi sono sporcizia o impronte sull'obiettivo.
→ Se l'obiettivo è sporco, spegnere la fotocamera, ritrarre il cilindro dell'obiettivo (P10) quindi pulire delicatamente la superficie dell'obiettivo con un panno asciutto e morbido.

La zona periferica delle immagini diventa scura.

- L'immagine è stata ripresa con il flash da distanza ravvicinata con lo zoom vicino a [W] (1×)?
→ Zoomare leggermente in avanti, quindi riprendere le immagini. (P52)
- È un'immagine ripresa selezionando [STENOSCOPIO] in modalità Scena?

L'immagine registrata è troppo luminosa o troppo scura.

- Controllare che l'esposizione sia correttamente compensata. (P75)
- Se si imposta un valore più alto per [MIN. VEL. SCAT.] è possibile che l'immagine risulti più scura.
→ Ridurre la velocità impostata in [MIN. VEL. SCAT.] (P143).

Vengono riprese 2 o 3 immagini alla volta.

- Impostare su [OFF] il bracketing automatico (P76), il bracketing colore (P77), [RAFF. ALTA V.], [RAFFICA FLASH] in modalità Scena (P100, 101) o la modalità Scatto a raffica (P78).
- L'autoscatto è impostato su (P73) [10 S/3IMMAGINI]?

Il soggetto non è correttamente a fuoco.

- La distanza utile del flash dipende dalla modalità di registrazione.
→ Impostare la modalità appropriata per la distanza del soggetto.
- Il soggetto si trova al di fuori della distanza utile di messa fuoco. (P48)
- La fotocamera oscilla o il soggetto si muove leggermente. (P50)

**L'immagine registrata è sfuocata.
Lo stabilizzatore ottico di immagine non è efficace.**

- La velocità dell'otturatore si riduce quando le immagini vengono riprese in condizioni di scarsa illuminazione; occorre quindi tenere saldamente la fotocamera con entrambe le mani quando si riprendono le immagini. (P42)
- Quando si riprendono le immagini con una bassa velocità dell'otturatore, utilizzare l'autoscatto. (P73)

Non è possibile scattare le foto utilizzando la leva automatica/leva colore.

- Il numero di immagini registrabili è pari a 2 o meno?

**L'immagine registrata non appare liscia.
Sull'immagine compaiono dei disturbi.**

- La sensibilità ISO è elevata o la velocità dell'otturatore è bassa?
(Al momento dell'acquisto la sensibilità ISO è impostata su [AUTO]. Perciò quando si riprendono immagini in interni e in condizioni analoghe compariranno dei disturbi.)
 - Diminuire la sensibilità ISO. (P132)
 - Aumentare l'impostazione di [RIDUZ. RUMORE] in [REGOL. IMM.] o diminuire l'impostazione delle voci diverse da [RIDUZ. RUMORE]. (P144)
 - Riprendere le immagini in posti luminosi.
- Si è impostato [ALTA SENSIB.] o [RAFF. ALTA V.] in modalità Scena? In tal caso, la risoluzione delle immagini riprese diminuisce leggermente a causa della sensibilità elevata, ma non si tratta di un malfunzionamento.

La luminosità o la tonalità dell'immagine registrata è diversa da quella reale.

- Se si esegue una ripresa in condizioni di luce fluorescente, la luminosità o la tonalità possono cambiare leggermente quando la velocità dell'otturatore diventa elevata. Questo è dovuto alle caratteristiche della luce fluorescente. Non si tratta di un malfunzionamento.

Sul monitor LCD appare una linea verticale rossastra (smear) durante la ripresa delle immagini.

- Si tratta di una caratteristica dei CCD, e appare quando il soggetto ha una parte fortemente illuminata. Nelle zone circostanti possono comparire alcune irregolarità, ma non si tratta di un malfunzionamento. Viene registrata sulle immagini in movimento ma non su quelle fisse.
- Si raccomanda di riprendere immagini facendo attenzione a non esporre lo schermo a luce solare o a qualsiasi altra fonte di luce forte.



La registrazione di immagini in movimento si interrompe prima del termine.

- Si consiglia di utilizzare una scheda con SD Speed Class* pari o superiore a "Class 6" quando si registrano immagini in movimento.
- * SD è la velocità standard per quanto riguarda la scrittura continua.
- Con alcuni tipi di scheda, la registrazione può interrompersi prima del termine.
 - Quando si imposta la qualità dell'immagine su [], [], o [], si consiglia di utilizzare una scheda ad alta velocità contrassegnata dalla dicitura "10MB/s" o superiore sulla confezione.
 - Se la registrazione di immagini in movimento si interrompe mentre si sta utilizzando una scheda da almeno "10MB/s" o se si utilizza una scheda formattata su un PC o un altro apparecchio, la velocità di scrittura dei dati è minore. In tali casi, si consiglia di effettuare un backup dei dati e quindi di formattare (P37) la scheda in questa unità.

Lo zoom non funziona correttamente

- [CONVERSIONE] (P148) è impostato su [] o []?

Non è possibile bloccare il soggetto. (Il tracking AF non è possibile)

- Inquadrare nell'area AF una parte di colore diverso da quello circostante, che consenta di distinguere il soggetto. (P138)

Obiettivo

Le immagini registrate possono risultare deformate, o il soggetto può apparire circondato da un colore inesistente.

- Con determinati ingrandimenti dello zoom, è possibile che il soggetto risulti leggermente deformato, o che i bordi appaiano colorati; questo è dovuto alle caratteristiche dell'obiettivo. Le parti periferiche dell'immagine, inoltre, possono apparire deformate perché la prospettiva viene esaltata quando si utilizza il grandangolo. Non si tratta di un malfunzionamento.

Monitor LCD/Mirino

Il monitor LCD/Mirino si spegne mentre la fotocamera è accesa.

- Quando si seleziona [LCD AUTO OFF] (P33) per la modalità [ECONOMIA] il monitor LCD si spegne e la spia dell'alimentazione si accende.
[Questo non avviene quando si utilizza l'adattatore CA (opzionale)].
Se l'autonomia residua della batteria è bassa, può essere necessario più tempo per la ricarica del flash, e il tempo in cui il monitor LCD rimane spento può aumentare.

La luminosità del monitor LCD/del mirino diminuisce o aumenta per qualche attimo.

- Questo fenomeno si verifica quando si preme parzialmente il pulsante di scatto dell'otturatore per impostare il valore dell'apertura e non influenza le immagini registrate.
- Questo fenomeno si presenta anche quando la luminosità cambia mentre si esegue una zoomata o quando si sposta la fotocamera. È dovuto all'attivazione dell'apertura automatica della fotocamera, e non si tratta di un malfunzionamento.

L'immagine sul monitor LCD mostra un tremolio durante le riprese in interni.

- L'immagine sul monitor LCD può mostrare un tremolio per qualche secondo dopo l'accensione della fotocamera in interni, con una illuminazione fluorescente. Tuttavia questo non è indice di un malfunzionamento.

Il monitor LCD/il mirino è troppo luminoso o troppo scuro.

- Regolare la luminosità dello schermo. (P31)
- [POWER LCD] è attivato. (P31)

L'immagine non viene visualizzata sul monitor LCD.

- L'immagine viene visualizzata nel mirino?
→ Premere il pulsante [EVF/LCD] per passare al monitor LCD.

Sul monitor LCD compaiono dei punti neri, rossi, blu e verdi.

- Non si tratta di un malfunzionamento.
Questi pixel non hanno alcun effetto sulle immagini registrate.

Sul monitor LCD compaiono dei disturbi.

- In condizioni di scarsa luminosità, l'esigenza di mantenere la luminosità del monitor LCD può causare la comparsa di disturbi. Ciò non ha alcuna influenza sulle immagini che si stanno registrando.

Flash

Il flash non viene attivato.

- Il flash è chiuso?
→ Premere [ OPEN] per aprire il flash. (P64)
- Non è possibile impostare il flash quando sono attivati il bracketing automatico (P76)/il bracketing colore (P77) o lo scatto a raffica.

Il flash viene attivato più volte.

- Il flash viene attivato due volte quando si è impostato Riduzione occhi rossi (P65).
- È selezionato [RAFFICA FLASH] (P101) in modalità Scena?

Riproduzione

L'immagine che si sta riproducendo è ruotata e visualizzata in una direzione inattesa.

- [RUOTA IMM.] (P165) è impostato su [ON]

L'immagine non viene riprodotta.

- Il selettore [REG]/[RIPR.] è impostato su [▶]? (P55)
- È presente almeno un'immagine nella memoria interna o nella scheda?
→ Quando non è inserita una scheda, vengono visualizzate le immagini contenute nella memoria interna. Quando è inserita una scheda, vengono visualizzati i dati delle immagini contenute sulla scheda.
- Si tratta di un'immagine il cui nome è stato cambiato sul PC? In questo caso, non può essere riprodotta da questa unità.

Le immagini registrate non vengono visualizzate.

- Si è impostato [RIPR. CATEG.] o [RIPR. PREFER.] per la riproduzione?
→ Passare a [RIPR. NORMALE]. (P55)

Il numero di cartella e il numero di file vengono visualizzati come [—] e lo schermo diventa nero.

- Si tratta di un'immagine non standard, di un'immagine che è stata modificata utilizzando un PC o di un'immagine ripresa con una fotocamera digitale di altra marca?
- La batteria è stata tolta subito dopo lo scatto o si è ripresa l'immagine utilizzando una batteria con una bassa autonomia residua?
→ Formattare i dati per eliminare le immagini menzionate sopra. (P37)
(Anche le altre immagini verranno eliminate e non sarà possibile ripristinarla. Controllare bene prima di procedere alla formattazione.)

Quando si esegue una ricerca per calendario, le immagini vengono visualizzate in date diverse da quella di registrazione.

- L'orologio della fotocamera è impostato correttamente? (P24)
- Quando si ricercano immagini modificate utilizzando un PC o immagini riprese con altri apparecchi, è possibile che vengano visualizzate in date diverse da quella di registrazione.







Sull'immagine ripresa compaiono delle macchie bianche rotonde, simili a bolle di sapone.

- Se si riprende un'immagine con il flash in condizioni di oscurità o al chiuso, sull'immagine possono apparire delle macchie bianche rotonde causate dal fatto che le particelle di polvere nell'aria riflettono il flash. Non si tratta di un malfunzionamento.

La caratteristica di questo fenomeno è che il numero di macchie bianche e la loro posizione sono diversi in ogni immagine.



Le parti rosse dell'immagine registrata sono diventate nere.

- Quando la riduzione digitale degli occhi rossi ([, [, []) è attiva, se si riprende l'immagine di un soggetto di colore rosso su uno sfondo che ha la stessa tonalità della pelle, la parte rossa può essere corretta dalla funzione digitale di riduzione occhi rossi, diventando nera.
→ Si consiglia di riprendere l'immagine con la modalità flash impostata su [, [] o [] o [RIM.OCCHI ROS.] nel menu della modalità [REG] impostato su [OFF]. (P147)

[VIENE VISUALIZZATA UN'ANTEPRIMA] viene visualizzato sullo schermo.

- Si tratta di un'immagine ripresa con un altro apparecchio? In questo caso, è possibile che la qualità dell'immagine peggiori.

Nelle immagini in movimento viene registrato un ticchettio.

- Questa unità regola automaticamente l'apertura durante la registrazione delle immagini in movimento. In questi casi si sente un click e questo click può essere registrato nelle immagini in movimento. Non si tratta di un malfunzionamento.

Televisore, PC e stampante

L'immagine non viene visualizzata sul televisore.

- La fotocamera è correttamente collegata al televisore?
→ Impostare la modalità Ingresso esterno per l'ingresso del televisore.
- L'uscita dalla presa [HDMI] non è possibile quando l'unità è collegata a un PC o a una stampante.
→ Collegare l'unità solo al televisore.

Le aree di visualizzazione sullo schermo del televisore e sul monitor LCD della fotocamera sono diverse.

- Su alcuni modelli di televisore, è possibile che le immagini risultino deformate in senso orizzontale o verticale, o che i margini vengano tagliati.

Non è possibile riprodurre su un televisore le immagini in movimento.

- Si sta cercando di riprodurre le immagini in movimento inserendo direttamente la scheda nell'apposito alloggiamento del televisore?
 - Collegare la fotocamera al televisore con il cavo AV (in dotazione), o con il mini cavo HDMI (opzionale), quindi riprodurre le immagini sulla fotocamera. (P172, 174)
 - Le immagini in movimento registrate in formato [AVCHD Lite] possono essere riprodotte sui televisori Panasonic (VIERA) che hanno il logo AVCHD.

L'immagine non viene visualizzata interamente sul televisore.

- Controllare l'impostazione [FORMATO TV]. (P36)

Il sistema VIERA Link non funziona.

- È stato effettuato un collegamento corretto con il cavo mini HDMI (opzionale)? (P174)
 - Confermare che il cavo mini HDMI (opzionale) sia saldamente collegato.
- L'opzione [VIERA Link] di questa unità è impostata su [ON]? (P37)
 - A seconda del tipo di terminale HDMI dell'apparecchio TV, il canale di ingresso potrebbe non essere attivato automaticamente. In questo caso utilizzare il comando a distanza dell'apparecchio TV per attivare il giusto canale di ingresso. (Per dettagli su come attivare il canale d'ingresso, vedere le istruzioni d'uso dell'apparecchio TV.)
 - Controllare l'impostazione VIERA Link del dispositivo connesso.
 - Spegnerne l'unità e poi riaccenderla.
 - Impostare [VIERA Link] su Off sull'apparecchio TV e quindi di nuovo su On. (Per ulteriori informazioni vedere le istruzioni d'uso dell'apparecchio TV.)
 - Controllare l'impostazione [USC.VIDEO]. (P35)

Non è possibile trasferire l'immagine quando la fotocamera è collegata a un PC.

- La fotocamera è correttamente collegata al PC?
- La fotocamera viene riconosciuta correttamente dal PC?
 - Impostare [MODO USB] su [PC]. (P35, 180)

La scheda non viene riconosciuta dal PC. (La memoria interna invece viene riconosciuta.)

- Disconnettere il cavo di collegamento USB. Ricollegarlo mentre la scheda è inserita nella fotocamera.

Non è possibile stampare l'immagine quando la fotocamera è collegata a una stampante.



- Le immagini non possono essere stampate utilizzando una stampante che non supporta PictBridge.
 - Impostare su [PictBridge(PTP)] [MODO USB]. (P35, 184)

Le estremità delle immagini vengono tagliate in fase di stampa.

- Quando si utilizza una stampante dotata di una funzione di rifilatura o di stampa senza margini, disattivare queste funzioni prima di stampare. (Per ulteriori informazioni, consultare le istruzioni per l'uso della stampante.)
- Quando si affida la stampa delle immagini a uno studio fotografico, chiedere se è possibile stampare le immagini con entrambi i margini.

Varie

Per errore è stata selezionata una lingua non leggibile.

→ Premere [MENU/SET], selezionare l'icona del menu [SETUP] [, quindi selezionare l'icona [] per impostare la lingua desiderata. (P38)

A volte si accende una luce rossa quando si preme parzialmente il pulsante di scatto dell'otturatore.

- In condizioni di oscurità, la lampada di aiuto AF (P146) si accende di luce rossa per facilitare la messa a fuoco del soggetto.

Una parte dell'immagine viene visualizzata in bianco e nero e lampeggia.

- Si tratta di una funzione che evidenzia le aree saturate di bianco. (P32)
- [EVIDENZIA] è impostato su [ON]?

La lampada di aiuto AF non si accende.

- [LUCE ASSIST AF] nel menu della modalità [REG] è impostato su [ON]? (P146)
- La lampada di aiuto AF non si accende quando la luminosità è buona.

La fotocamera si scalda.

- La superficie della fotocamera si scalda durante l'uso. Questo non influenza la prestazioni o la qualità della fotocamera.

Si sente un clic a livello dell'obiettivo.

- Quando la luminosità cambia a causa dello zoom o di un movimento della fotocamera, è possibile che si senta un clic a livello dell'obiettivo, e che l'immagine sullo schermo cambi in modo drastico. Tuttavia questo non incide sull'immagine registrata. Il suono è causato dalla regolazione automatica dell'apertura. Non si tratta di un malfunzionamento.

L'impostazione dell'orologio è azzerata.

- Se non si utilizza la fotocamera per lungo tempo, è possibile che l'orologio venga azzerato.
→ Quando appare il messaggio [IMPOSTARE L'OROLOGIO], reimpostare l'orologio. Quando si riprende un'immagine prima di aver impostato l'orologio, viene registrata l'indicazione [0:00 0. 0. 0]. (P24)

Quando si riprendono delle immagini utilizzando lo zoom, queste risultano leggermente distorte e le aree intorno al soggetto presentano una colorazione che in realtà non è presente.

- A determinati livelli di ingrandimento, le immagini riprese risultano leggermente distorte o i bordi e altre aree appaiono colorate, ma non si tratta di un malfunzionamento.

Lo zoom non raggiunge il massimo livello di ingrandimento.

- Sulla fotocamera è impostata la modalità Zoom macro? (P72)
Il livello massimo di ingrandimento in modalità Zoom macro è di 3× con lo zoom digitale.

I numeri di file non vengono registrati in sequenza.

- Quando si esegue un'operazione dopo aver fatto una determinata azione, le immagini possono essere registrate in cartelle con numeri diversi da quelli precedenti l'operazione. (P183)

I numeri dei file sono registrati in ordine ascendente.

- Se la batteria è stata inserita o rimossa senza prima spegnere la fotocamera, il numero di cartella e quello di file per le immagini riprese non verrà memorizzato. Quando poi si riaccende la fotocamera e si riprendono le immagini, è possibile che vengano memorizzate con dei numeri di file che avrebbero dovuto essere assegnati a immagini precedenti.

[ETÀ] non viene visualizzato correttamente.

- Controllare l'impostazione dell'orologio (P24) e della data di nascita (P98).

Il cilindro dell'obiettivo è ritratto.

- Il cilindro dell'obiettivo si ritrae circa 15 secondi dopo che si è passati dalla modalità [REG] alla modalità [RIPR.].

La ghiera terminale del cilindro dell'obiettivo ruota.

- È progettato in modo da ruotare quando si installa o si disinstalla un filtro, per proteggere l'obiettivo.







Quando si lascia inattiva la fotocamera, viene improvvisamente visualizzata una presentazione.







- Si tratta della [DEMO AUTOM.], una presentazione delle funzioni della fotocamera. Premere un pulsante per tornare alla schermata originaria.

Numero di immagini registrabili e autonomia di registrazione

- Il numero di immagini registrabili e l'autonomia di registrazione hanno solo valore indicativo. (Variano a seconda delle condizioni di registrazione e del tipo di scheda).
- Il numero di immagini registrabili e l'autonomia residua variano a seconda dei soggetti.

■ Numero di immagini registrabili

Formato		4:3							
Dimensioni immagine		12M				8M (EZ)		5M (EZ)	
Qualità		RAW	RAW+JPEG						
Memoria interna (Circa 40 MB)		2	1	5	12	8	17	12	25
Scheda	32 MB	1	0	3	8	5	11	8	16
	64 MB	3	2	8	17	12	24	18	35
	128 MB	7	6	17	35	25	50	37	72
	256 MB	16	12	35	70	50	98	73	140
	512 MB	32	26	70	135	99	195	145	280
	1 GB	66	53	140	280	200	390	290	560
	2 GB	135	105	290	560	400	790	590	1130
	4 GB	260	210	570	1110	800	1560	1170	2230
	6 GB	400	320	860	1690	1220	2380	1780	3390
	8 GB	540	440	1160	2270	1630	3180	2380	4540
	12 GB	820	660	1750	3420	2460	4810	3590	6860
	16 GB	1100	880	2340	4570	3290	6410	4790	9150
32 GB	2210	1780	4690	9170	6600	12870	9620	18350	

Formato		4:3					
Dimensioni immagine		3 M (EZ)		2 M (EZ)		0.3M (EZ)	
Qualità							
Memoria interna (Circa 40 MB)		27	53	43	81	195	310
Scheda	32 MB	18	35	29	54	130	200
	64 MB	37	73	60	110	270	420
	128 MB	77	145	120	220	550	860
	256 MB	150	290	240	440	1080	1690
	512 MB	300	580	470	880	2150	3350
	1 GB	600	1160	950	1770	4310	6710
	2 GB	1220	2360	1910	3610	8770	12290
	4 GB	2410	4640	3770	7090	17240	24130
	6 GB	3660	7050	5730	10790	26210	36700
	8 GB	4910	9440	7670	14440	35080	49120
	12 GB	7400	14240	11570	21790	52920	74090
	16 GB	9880	19000	15440	29060	70590	98830
32 GB	19820	38120	30970	58310	141620	198260	

Formato		3:2									
Dimensioni immagine		105M				7M (EZ)		4.5M (EZ)		2.5M (EZ)	
Qualità		RAW	RAW+JPEG								
Memoria interna (Circa 40 MB)		2	2	6	13	9	18	19	38	30	58
Scheda	32 MB	1	1	4	8	6	12	12	25	20	39
	64 MB	4	3	9	18	13	26	27	53	42	81
	128 MB	9	7	19	38	27	53	55	105	87	165
	256 MB	18	14	38	76	54	105	105	210	170	320
	512 MB	37	29	77	150	105	210	210	420	330	640
	1 GB	75	60	155	300	210	420	430	850	670	1280
	2 GB	150	120	310	620	440	850	890	1700	1360	2560
	4 GB	300	240	620	1210	860	1670	1740	3350	2680	5020
	6 GB	450	360	940	1850	1310	2540	2650	5090	4070	7640
	8 GB	610	490	1260	2480	1760	3410	3550	6820	5450	10230
	12 GB	920	740	1900	3740	2660	5140	5360	10290	8230	15430
16 GB	1230	990	2540	4990	3550	6860	7160	13720	10980	20590	
32 GB	2480	1980	5100	10010	7130	13760	14360	27530	22020	41300	

Formato		16:9									
Dimensioni immagine		9M				6M (EZ)		3.5M (EZ)		2M (EZ)	
Qualità		RAW	RAW+JPEG								
Memoria interna (Circa 40 MB)		3	2	7	15	10	20	23	45	40	77
Scheda	32 MB	2	1	4	9	6	13	15	30	26	51
	64 MB	4	3	10	21	14	28	32	62	56	105
	128 MB	10	8	21	43	29	58	66	125	110	210
	256 MB	21	17	43	85	59	110	125	240	220	420
	512 MB	44	34	86	165	115	220	250	490	440	830
	1 GB	89	70	170	340	230	450	510	990	880	1670
	2 GB	180	140	350	680	470	930	1040	1980	1800	3410
	4 GB	350	280	690	1350	940	1820	2040	3890	3540	6700
	6 GB	540	430	1050	2060	1430	2770	3100	5910	5390	10190
	8 GB	720	570	1410	2750	1910	3720	4160	7920	7220	13640
	12 GB	1090	870	2140	4160	2890	5610	6270	11950	10890	20580
16 GB	1460	1160	2850	5550	3860	7480	8370	15940	14530	27450	
32 GB	2940	2330	5720	11130	7740	15010	16800	31970	29150	55070	

■ Autonomia di registrazione (quando si registrano immagini in movimento)

Formato dei file		[AVCHD Lite]			[MOTION JPEG]			
Impostazione della qualità delle immagini								
Memoria interna (Circa 40 MB)		Non utilizzabile.						1 min 19 s
Scheda	32 MB	Il funzionamento non è garantito.			4 s	16 s	17 s	52 s
	64 MB				12 s	36 s	38 s	1 min 50 s
	128 MB				29 s	1 min 17 s	1 min 20 s	3 min 45 s
	256 MB				59 s	2 min 30 s	2 min 35 s	7 min 20 s
	512 MB	3 min 00 s	4 min 00 s	7 min 00 s	2 min 00 s	5 min 00 s	5 min 10 s	14 min 40 s
	1 GB	7 min 00 s	9 min 00 s	14 min 00 s	4 min 00 s	10 min 10 s	10 min 40 s	29 min 30 s
	2 GB	15 min 00 s	20 min 00 s	29 min 00 s	8 min 20 s	20 min 50 s	21 min 40 s	1 h 00 min
	4 GB	30 min 00 s	40 min 00 s	1 h 00 min	16 min 20 s	41 min 00 s	42 min 40 s	1 h 58 min
	6 GB	46 min 00 s	1 h 00 min	1 h 28 min	25 min 00 s	1 h 2 min	1 h 5 min	3 h 00 min
	8 GB	1 h 00 min	1 h 20 min	1 h 54 min	33 min 30 s	1 h 23 min	1 h 27 min	4 h 1 min
	12 GB	1 h 34 min	2 h 00 min	2 h 54 min	50 min 30 s	2 h 6 min	2 h 11 min	6 h 4 min
	16 GB	2 h 00 min	2 h 40 min	4 h 00 min	1 h 7 min	2 h 48 min	2 h 55 min	8 h 5 min
	32 GB	4 h 00 min	5 h 20 min	8 h 00 min	2 h 15 min	5 h 38 min	5 h 51 min	16 h 14 min

* È possibile riprendere immagini in movimento per un massimo di 29 minuti 59 secondi consecutivi. Inoltre il limite di dimensioni per la registrazione continua di immagini in movimento in modalità [MOTION JPEG] è di 2 GB. (Esempio: [8m 20s] con [FHD])
L'autonomia in registrazione continua viene visualizzata sullo schermo.

Nota

- È possibile che il numero di immagini registrabili rimanenti e l'autonomia residua visualizzati sullo schermo non diminuiscano in proporzione.
- Lo zoom ottico extra non è disponibile quando si utilizza lo Zoom macro o quando sono selezionati [ALTA SENSIB.], [RAFF. ALTA V.], [RAFFICA FLASH], [STENOSCOPIO], [SABBIATURA] o [CORNICE FOTO] in modalità Scena, per cui [7] non viene visualizzato insieme alle dimensioni dell'immagine.

- Il logo SDHC è un marchio.
- “AVCHD”, “AVCHD Lite” e il logo “AVCHD”, “AVCHD Lite” sono marchi di Panasonic Corporation e Sony Corporation.
- Prodotto su licenza dei Dolby Laboratories. Dolby e il simbolo della doppia D sono marchi dei Dolby Laboratories.
- HDMI, il logo HDMI e High-Definition Multimedia Interface sono marchi registrati o marchi di HDMI Licensing LLC.
- HDAVI Control™ è un marchio di fabbrica della Panasonic Corporation.
- QuickTime e il logo QuickTime sono marchi depositati o marchi registrati di Apple Inc., utilizzati con licenza.
- Le schermate dei prodotti Microsoft sono state riprodotte con il consenso di Microsoft Corporation.
- Altri nomi, nomi di società e nomi di prodotti contenuti in queste istruzioni sono marchi o marchi registrati delle relative società.

AVCHD Lite™

DOLBY
DIGITAL
STEREO CREATOR

HDMI™
HIGH-DEFINITION MULTIMEDIA INTERFACE



Questo prodotto è concesso in licenza ai sensi della licenza per portafoglio di brevetti AVC, per uso personale e non commerciale da parte di un consumatore ai fini della (i) codifica di video in conformità allo standard AVC (“Video AVC”) e/o della (ii) decodifica di video AVC codificati da un consumatore impegnato in un’attività personale e non commerciale e/o ottenuti da un fornitore di video autorizzato a fornire video AVC. Non viene fornita nessuna licenza esplicita o implicita per qualsiasi altro uso. Per ulteriori informazioni è possibile contattare MPEG LA, LLC. Vedere <http://www.mpegla.com>.