

Panasonic®

Modelnr.

TX-P42G20E
TX-P42G20ES
TX-P46G20E
TX-P46G20ES
TX-P50G20E
TX-P50G20ES

Brugervejledning Plasmafjernsyn

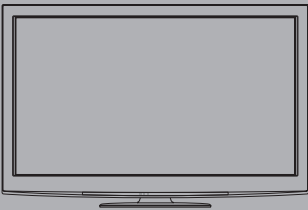

VIERA



Tak, fordi De har valgt at købe dette Panasonic-produkt.
Læs denne betjeningsvejledning omhyggeligt, inden De begynder at anvende Deres apparat og gem den til fremtidig konsultation.
De i denne betjeningsvejledning viste illustrationer er kun til illustrationsformål.
Se venligst Deres Pan europæiske garantikort, hvis De har behov for at kontakte Deres lokale Panasonic-forhandler og få assistance.

Dansk



TQB0E0904K-1

Oplev et forbløffende niveau af multi-media oplevelser

Opnå kraftfuld multi-media

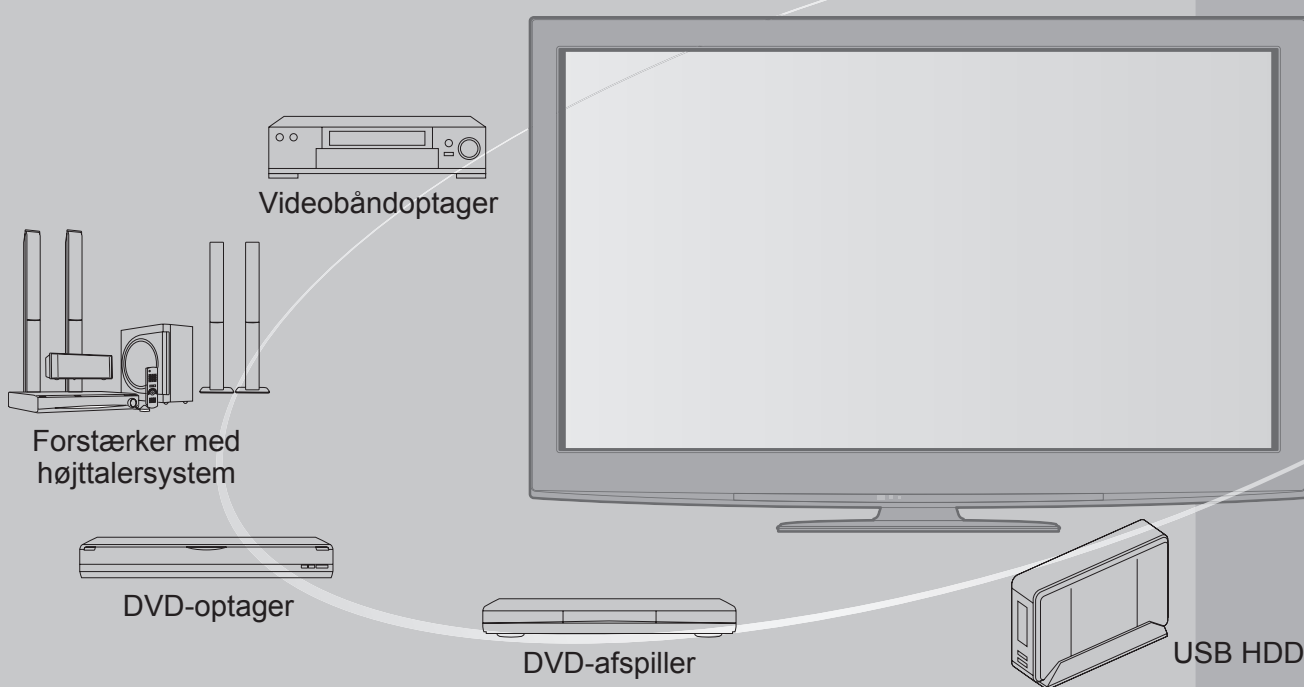

Angående DVB-funktioner

Dette fjernsyn er beregnet til at overholde standarderne (gældende for august 2009) for DVB-T (MPEG2 og MPEG4-AVC(H.264)) digital jordbaseret service og DVB-C (MPEG2 og MPEG4-AVC(H.264)) digital kabel-service.

Rådfør Dem med Deres lokale forhandler angående tilgængeligheden af DVB-T-service i Deres område. Rådfør Dem med Deres kabel-serviceudbyder angående tilgængeligheden af DVB-C-service med dette fjernsyn.

- Dette fjernsyn virker muligvis ikke korrekt med et signal, der ikke overholder standarderne for DVB-T eller DVB-C.
- Ikke alle funktioner er tilgængelige, afhængigt af land, område, sendestation og serviceudbyder.
- Ikke alle CI-moduler fungerer korrekt med dette fjernsyn. Rådfør Dem med Deres serviceudbyder angående det tilgængelige CI-modul.
- Dette fjernsyn virker muligvis ikke korrekt med et CI-modul, der ikke er godkendt af serviceudbyderen.
- Der vil muligvis komme ekstra omkostninger afhængigt af serviceudbyderen.
- Der gives ingen garanti for kompatibilitet med fremtidig DVB-service.
- Kontroller den sidste nye information om den tilgængelige service på det følgende websted. (kun på engelsk)
<http://panasonic.jp/support/global/cs/tv/>

Indhold

Husk at læse

- Sikkerhedsforanstaltninger 4
(Advarsel / Forsigtig)
- Bemærkninger 5
- Vedligeholdelse 5

Kvik-start vejledning

- Tilbehør / muligheder 6
- Kontrollernes betegnelse 8
- Grundlæggende tilslutning 10
- Automatisk opsætning 12

Nyd Deres fjernsyn!

Basale egenskaber

- For at se fjernsyn 16
- Anvendelse af TV Guide 20
- Visning af tekst-tv 22
- Visning fra eksterne indgange 24
- Hvordan VIERA TOOLS anvendes 26
- Hvordan menu-funktionerne anvendes 27

Avancerede egenskaber

- Genindstilling fra Indstilling 34
- Indstilling på og redigering af kanaler (DVB) 36
- Indstilling på og redigering af kanaler (Analog) 38
- Timer-programmering 40
- Børnelås 42
- Angiv etiketter 43
- Anvendelse af fælles grænseflade 44
- Fabriksindstilling 45
- Opdatering af fjernsynssoftwaren 46
- Visning af PC-skærm på fjernsynet 47
- Avancerede billedindstillinger 48
- Optagelse med USB HDD 50
- Brug af mediaafspilleren 54
- Brug af netværkstjenester (DLNA / VIERA CAST) 62
- Link-funktioner 72
(Q-Link / VIERA Link)
- Eksternt udstyr 80

Hyppigt stillede spørgsmål etc.

- Teknisk information 82
- Hyppigt stillede spørgsmål 87
- Licens 90
- Specifikationer 91



SD-kort

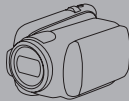

Videokamera

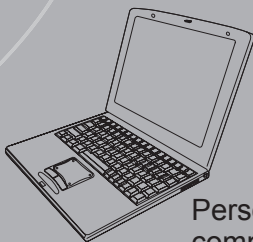

Personlig computer

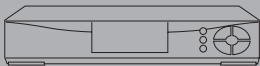

Sæt topboks

Optagelsen og afspilningen af indholdet på denne eller en anden enhed kræver muligvis tilladelse fra ejeren af ophavsretten eller lignende rettigheder for dette indhold. Panasonic har ingen bemyndigelse til og giver dig ikke denne tilladelse og frasiger sig udtrykkeligt enhver rettighed, evne eller hensigt om at opnå en sådan tilladelse på dine vegne. Det er dit eget ansvar at sikre dig, at din anvendelse af denne eller enhver anden enhed sker i overensstemmelse med den gældende lovgivning om ophavsret i dit land. Du bedes referere til denne lovgivning for yderligere oplysninger om de omfattende relevante love og regler eller kontakte ejeren af ophavsretten for det indhold, du ønsker at optage eller afspille.

Dette produkt er koncessioneret under AVC patent portefølje-licens til personlig og ikke-kommerciel brug af en forbruger til at (i) kode video i overensstemmelse med AVC-standarden ("AVC Video") og/eller (ii) afkode AVC-video, som er blevet kodet af en forbruger, som er engageret i en personlig og ikke-kommerciel aktivitet og/eller er opnået fra en video-leverandør med licens til at levere AVC-video. Ingen licens gives eller vil blive underforstået for nogen anden brug. Yderligere information kan indhentes fra MPEG LA, LLC. Se <http://www.mpegla.com>.

Sikkerhedsforanstaltninger

Advarsel

Håndtering af netstikket og netledningen

- Sæt netstikket helt ind i stikkontakten. (Hvis netstikket er løst, kan det frembringe varme og være årsag til brand.)
- Sørg for en nem adgang til strømforsynings kilde.
- Sørg for, at jordstiften på netstikket er korrekt tilsluttet, for at undgå elektrisk stød.
 - Et apparat med KLASSE I-konstruktion skal sluttes til en stikkontakt i væggen med en beskyttende jordtilslutning.
- Rør ikke ved netstikket med våde hænder. (Dette kan resultere i elektrisk stød.)
- Anvend ikke nogen anden netledning end den, der følger med dette fjernsyn. (Brand eller elektrisk stød kan blive resultatet.)
- Vær påpasselig med ikke at beskadige netledningen. (En beskadiget netledning kan være årsag til brand og elektrisk stød.)
 - Flyt ikke fjernsynet med ledningen sat i stikkontakten.
 - Anbring ikke tunge genstande på ledningen og placer ikke ledningen i nærheden af varme genstande.
 - Lad være med at sno ledningen, bøje den for meget og strække den.
 - Træk ikke i ledningen. Tag fat i netstikket, når De tager ledningen ud af forbindelse.
 - Anvend ikke et netstik eller en stikkontakt, som er beskadiget.

Hvis De opdager noget unormalt skal De øjeblikkeligt tage netstikket ud af forbindelse!

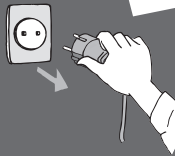

Vekselstrøm
220-240 V,
50 / 60 Hz



Strømkilde

- Dette fjernsyn er beregnet til at fungere ved AC 220-240 V, 50 / 60 Hz.

Tag ikke dækslerne af og foretag ALDRIG selv ændringer af fjernsynet

- Fjern ikke det bagerste låg, da dette giver adgang til strømførende dele, når dette er fjernet. Derinde er der ingen dele der kan repareres af brugeren. (Højspændingsdele kan være årsag til alvorlige elektriske stød.)
- Få apparatet undersøgt, indstillet eller repareret hos den lokale Panasonic-forhandler.

Udsæt ikke for regn eller overdreven fugtighed.

- For at forhindre en beskadigelse der kan føre til elektrisk stød eller brand, undgå at udsætte dette TV for regn eller overdreven fugtighed. Dette TV må ikke blive udsat for dryppende eller løbende vand, og genstande fyldt med væske, så som vaser, må ikke placeres ovenpå TV'et.

Udsæt ikke fjernsynet for direkte sol og andre varmekilder

- Undgå at udsætte TV-apparatet for direkte sollys og andre varmekilder.

For at forhindre brand, skal stearinlys og anden åben ild, altid holdes væk fra produktet.



Der må aldrig indsættes fremmedlegemer i fjernsynet

- Lad ikke nogen genstande falde ned i fjernsynet gennem luftventilerne. (Dette kan medføre brand eller elektrisk stød.)

Anbring ikke fjernsynet på en hældende eller ustabil overflade

- Fjernsynet kan falde af eller vælte.

Anvend kun den beregnede hylde eller det beregnede monteringsudstyr

- Hvis der anvendes en ikke-godkendt sokkel eller anden holder, kan fjernsynet blive ustabil, og der er risiko for kvæstelser. Husk at bede Deres lokale Panasonic-forhandler om at gøre apparatet klar.
- Anvend beregnet hylde (s. 7) / vægophæng (s. 6).

Lad ikke børn få lov til at røre ved SD-kort

- I lighed med andre mindre genstande kan SD-kort sluges af små børn. Fjern altid SD-kort efter brugen, og opbevar det uden for børns rækkevidde.

Forsigtig

■ Når De rengør fjernsynet, skal De tage netstikket ud

- Rengøring af et energiladet apparat kan føre til elektrisk stød.

■ Hvis fjernsynet ikke skal bruges i længere tid, skal du tage stikket ud af stikkontakten

- Fjernsynet vil forbruge nogen strøm, selv hvis der er slukket for det (OFF), så længe netstikket stadig sidder i en strømførende stikkontakt.

■ Skal holdes i opret stilling under transport

- Hvis fjernsynet transporteres med dets billedskærm vendende opad eller nedad, kan dets interne kredsløb blive beskadiget.

■ Sørg for tilstrækkelig plads omkring apparatet, så varmen kan slippe væk

Mindste afstand

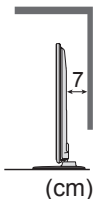
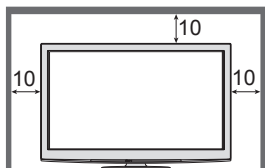

- Ved anvendelse af hylden skal mellemrummet bevares mellem bunden af fjernsynet og gulvets overflade.
- Ved anvendelse af vægbeslaget skal du følge betjeningsvejledningen til det.

■ Bloker ikke ventilationsåbningerne på bagsiden af apparatet

- Hvis ventilationen blokeres af aviser, duge, gardiner osv. kan der opstå overophedning, brand eller elektrisk stød.

■ Udsæt ikke ørerne for kraftig lyd fra hovedtelefonerne

- Der kan opstå irreversible skader.

■ De må ikke bruge for megen styrke eller berøre billedskærmen for kraftigt

- Dette kan forårsage beskadigelse og dermed resultere i personskade.

■ Fjernsynet er tungt. Der kræves 2 eller flere personer til at håndtere fjernsynet. Støt som vist for at undgå tilskadekomst på grund af, at fjernsynet vælter eller falder ned.

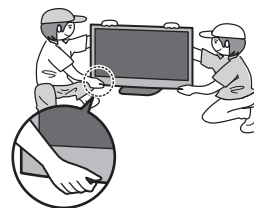

Bemærkninger

Lad ikke et stillbillede blive stående i lang tid

Dette bevirker, at billedet forbliver på plasmaskærmen ("billedbibeholdelse"). Dette regnes ikke for en fejlfunktion og dækkes ikke af garantien.

Typiske stillbilleder

- Programnummer og andre logoer
- Billede vist i 4:3 indstilling
- Videospil
- Computerbillede



For at forhindre billedbibeholdelse, sænkes kontrasten automatisk efter et par minutter, hvis der ikke sendes nogen signaler eller udføres nogen betjening. (s. 87)

■ Automatisk standby-funktion

- Fjernsynet vil automatisk gå i Standby under de følgende forhold:
 - der modtages ikke noget signal og der udføres ingen betjening i 30 minutter i analog tv-indstilling
 - "Sluk timer" er aktiv i Indstilling (s. 19)
 - der udføres ingen betjening i perioden, som er valgt i "Automatisk standby" (s. 33)
- Denne funktion påvirker ikke optagelsen af Timer-programmering, Direkte tv-optagelse og One Touch-optagelse

■ Hold fjernsynet på afstand fra disse typer af udstyr

- Elektronisk udstyr
Det er særlig vigtigt ikke at anbringe videoudstyr i nærheden af apparatet. (Elektromagnetisk interferens kan forvrænge billeder / lyd.)
- Udstyr med en infrarød sensor
Dette fjernsyn udsender også infrarøde ståler. (Dette kan påvirke funktionen af andet udstyr.)

Vedligeholdelse

Tag først netstikket ud af stikkontakten.

Displaypanel, Kabinet, Hyld

Almindelig pleje:

Tør forsigtig overfladen af billedskærmen, kabinettet eller hylden med en blød klud for at rengøre snavs eller fingeraftryk.

Til genstridigt snavs:

Fugt en blød klud med rent vand eller fortyndet neutralt rengøringsmiddel (1 del rengøringsmiddel til 100 dele vand). Vrid derefter kluden, og tør overfladen af. Tør til sidst alt fugten af.

Forsigtig

- Undlad at bruge en hård klud eller gnide overfladen for hårdt. Dette kan forårsage ridser på overfladen.
- Vær påpasselig med ikke at udsætte fjernsynets overflader for vand eller rengøringsmiddel. Væske inden i fjernsynet kan føre til fejlfunktion af apparatet.
- Vær påpasselig med ikke at udsætte overfladerne for insektmiddel, opløsningsmiddel, fortynder eller andre flygtige substanser. Dette kan forringe kvaliteten af overfladen eller få malingen til at skalle af.
- Displaypanelets overflade har undergået en specialbehandling og kan nemt lide skade. Vær påpasselig med ikke at banke på eller ridse overfladen med en fingernegl eller andre hårde objekter.
- Lad ikke kabinettet eller hylden være i kontakt med gummi- eller PVC-substanser i længere tid. Dette kan forringe kvaliteten af overfladen.

Netstik

Tør jævnligt netstikket af med en tør klud. Fugt og støv kan føre til brand eller elektrisk stød.

Tilbehør / muligheder

Standardtilbehør

- Fjernbetjening
● N2QAYB000490



- Batterier til fjernbetjeningen (2)
● R6
➔ s. 8



- Klemme
➔ s. 10

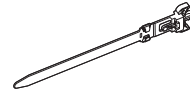

- Netledning
➔ s. 10

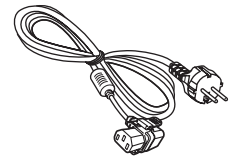

- Brugervejledning

- Sokkel
➔ s. 7

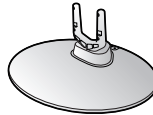

- Ferritkerne (2)
➔ s. 81

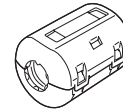

- Pan europæisk garanti

Brug ferritkerne til at overholde EMC-standarden.

- Dette produkt kan indeholde potentielt farlige dele (som for eksempel plasticposer), som ved et uheld kan åndes i eller sluges af små børn. Hold disse dele uden for børns rækkevidde.

Ekstraudstyr

Kontakt venligst din nærmeste Panasonic-forhandler for at købe det anbefalede ekstraudstyr. Se venligst vejledningen til ekstraudstyret for yderligere oplysninger.

- Trådløs LAN-adapter
● DY-WL10E-K

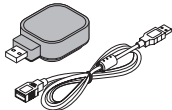

Forsigtig

- For at bruge den trådløse LAN-adapter er det nødvendigt med et access point.
- Det anbefales at bruge den trådløse LAN-adapter med forlængerledningen.
- For at undgå funktionsfejl forårsaget af forstyrrende radiobølger bør du holde tv'et på afstand af enheder som f.eks. trådløse LAN-enheder, mikrobølgeovne og enheder, der anvender signaler på 2,4 GHz og 5 GHz, når du bruger den trådløse LAN-adapter.
- Afhængigt af området er ekstraudstyret muligvis ikke tilgængeligt.
- Der er muligvis yderligere oplysninger om trådløs LAN-adapter på det følgende websted. (Kun på engelsk)
<http://panasonic.jp/support/global/cs/tv/>

- Kommunikationskamera
● TY-CC10W



Forsigtig

- Dette kamera kan bruges på VIERA CAST (s. 71).
- Læs også venligst kameraets vejledning.
- Afhængigt af området er ekstraudstyret muligvis ikke tilgængeligt. Kontakt din lokale Panasonic-forhandler for detaljerede oplysninger.

- Vægophæng
● TY-WK4P1RW

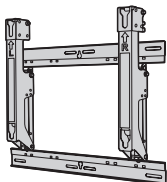

Bagsiden af fjernsynet

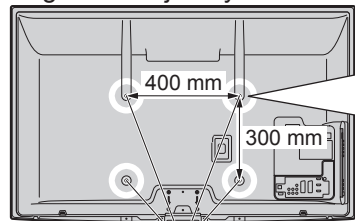

Huller til installation af vægbeslag

Skruer til fastgørelse af fjernsynet på vægophæng (følger ikke med fjernsynet)

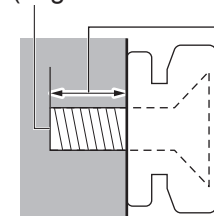

Dybde af skrue:
minimalt 15 mm, maksimalt 30 mm

(Vist fra siden)

Advarsel

- Hvis De bruger andre vægophæng eller selv monterer et vægophæng, er der risiko for personskade og beskadigelse af apparatet. For at opretholde apparatets ydeevne og sikkerhed, er det meget vigtigt, at man beder forhandleren eller en leverandør med licens om at sikre vægbeslaget. Eventuelle skader, der opstår ved montering uden en kvalificeret montør, vil ugyldiggøre Deres garanti.
- Læs vejledningen til ekstraudstyret omhyggeligt, og vær helt sikker på, at De følger fremgangsmåden for at undgå, at fjernsynet vælter.
- Håndter fjernsynet med forsigtighed under installationen, da der kan ske skade på det, hvis det udsættes for slag eller andre påvirkninger.
- Vær påpasselig, når De fastgør vægbeslagene til væggen. Sørg altid for, at der ikke befinder sig nogen kabler eller rør i væggen, inden De hænger vægophænget op.
- For at forhindre fald eller kvæstelse, fjern TV'et fra dets faste placering på væggen, hvis det ikke længere er i brug.

Montering af soklen

Advarsel

Undlad at skille soklen ad og foretage ændringer af den.

- I modsat fald kan enheden tippe forover og blive beskadiget, ligesom det kan medføre personskader.

Forsigtig

Anvend ikke andre fjernsyn og display.

- I modsat fald kan enheden tippe forover og blive beskadiget, ligesom det kan medføre personskader.

Brug ikke soklen, hvis den bliver bøjet, får revner eller på anden måde bliver defekt.

- Hvis du bruger en defekt hylde, kan den blive beskadiget yderligere, hvilket kan medføre personskader. Kontakt den forhandler eller forretning, hvor du har købt hylde, så hurtigt som muligt.

Sørg under ophængningen for, at alle skruer er forsvarligt strammet.

- Hvis De ikke sikrer Dem, at skruerne strammes forsvarligt under samlingen, vil soklen ikke være stærk nok til at understøtte fjernsynet, og det kan vælte og lide skade, og tilskadekomst kan blive resultatet.

Sørg for, at fjernsynet ikke vælter.

- I tilfælde af rystelser eller hvis børn kravler op på soklen, mens tv'et monteret, kan tv'et vælte, hvilket kan medføre personskader.

Der skal to eller flere personer til at montere eller flytte tv'et.

- Hvis der ikke er to eller flere personer til stede ved dette arbejde, er der risiko for at tv'et tabes, hvilket kan medføre personskader.

Ⓐ Monteringskrue (3)
(sølv)

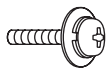

M5 × 18

Ⓑ Monteringskrue (4)
(sort)

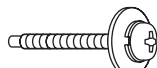

M5 × 30

Ⓒ Stang

- TBLA3828
(TX-P42G20E)
(TX-P42G20ES)
- TBLA3834
(TX-P46G20E)
(TX-P46G20ES)
(TX-P50G20E)
(TX-P50G20ES)

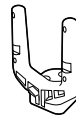

Ⓓ Fod

- TBLX0149
(TX-P42G20E)
- TBLX0162
(TX-P42G20ES)
- TBLX0150
(TX-P46G20E)
(TX-P50G20E)
- TBLX0163
(TX-P46G20ES)
(TX-P50G20ES)

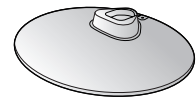

Samling af soklen

Anvend monteringskruerne Ⓐ til at fastgøre stangen Ⓒ forsvarligt til foden Ⓓ.

- Sørg for, at skruerne er forsvarligt strammet.
- Hvis du skruer monteringskruerne den forkerte vej, vil gevindene blive ødelagt.

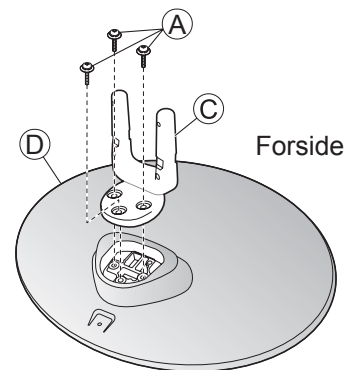

Fastgøring af fjernsynet

Anvend monteringskruerne Ⓑ til at fastgøre skærmen ordentligt.

- Sørg for, at skruerne er forsvarligt strammet.
- Udfør arbejdet på en vandret og plan flade.

Indstil panelet til den ønskede vinkel

- Anbring ikke hænderne eller genstande inden for det fulde rotationsområde.

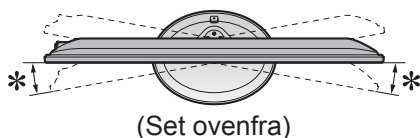
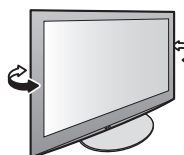

*: 15°

(TX-P42G20E)
(TX-P42G20ES)

*: 10°

(TX-P46G20E)
(TX-P46G20ES)
(TX-P50G20E)
(TX-P50G20ES)

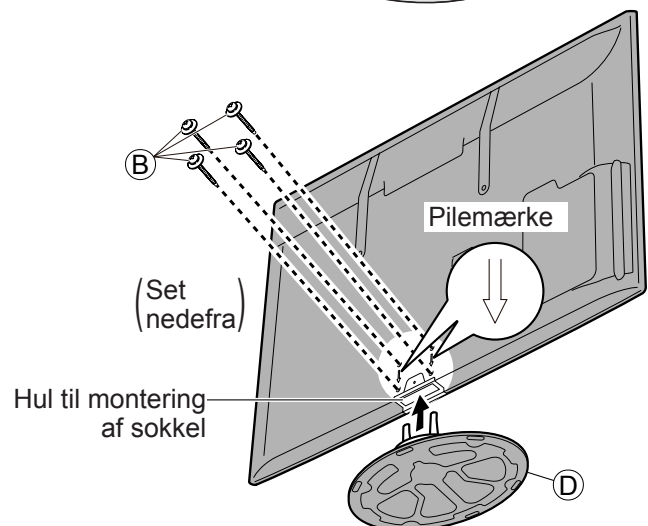

Kontrollerens betegnelse

Fjernbetjening

■ Isætning / udtagning af fjernbetjeningens batterier

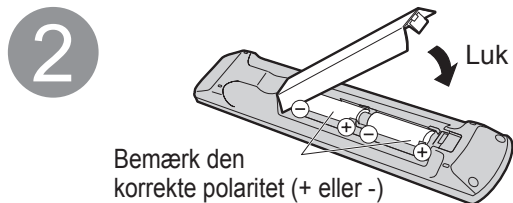
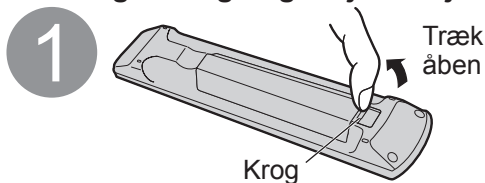

Forsigtig

- Fejlagtig installation kan føre til batterilækage og rustdannelse, hvilket kan resultere i beskadigelse af fjernbetjeningen.
- Anvend ikke gamle og nye batterier sammen.
- Anvend ikke forskellige typer batterier sammen (som for eksempel alkalibatterier og manganbatterier).
- Anvend ikke genopladelige (Ni-Cd) batterier.
- Batterier må ikke brændes eller brydes op.
Batterier må ikke udsættes for ekstrem varme som for eksempel sol, ild eller lignende.
- Fjernbetjeningen må ikke demonteres eller ændres.

Medieafspiller (s. 54)

- Skifter til visnings- / lytteindstillingen for SD-kort og USB-enhed

Standby til / fra knap

- Skifter fjernsynet mellem til (On) og standby fra

Hovedmenu (s. 27)

- Tryk for at få adgang til Billede, Lyd og Indstillingsmenuer.

Formatforhold (s. 18)

- Ændrer skærmmformatet fra listen til valg af skærmmformat
- Det er også muligt at trykke på denne knap gentagne gange, indtil det ønskede formatforhold

Kanal / program information (s. 17)

- Viser kanal- og programinformation

VIERA Link-menu (s. 76)

- Giver adgang til VIERA LINK-menu

OK

- Bekræfter valg og beslutninger
- Tryk efter valg af kanalpositioner for hurtigt at skifte kanal
- Viser kanallisten

Alternativmenu (s. 19)

- Nem valgfri indstilling til visning, lyd, osv.

Farvede knapper

- Anvendes til valg, navigation og anvendelse af forskellige funktioner

Tekst-TV (s. 22)

- Skifter til tekst-tv indstilling.

Undertekster (s. 18)

- Viser undertekster

Taltaster

- Skifter kanal og tekst-tv sider
- Vælger tegn
- Når i standbyindstilling tænder fjernsynet (Til). (Tryk i ca. 1 sekund)

Lyudkobling

- Skifter lydudkobling til eller fra

Lydstyrke op / ned

Valg af indgangsindstilling

- TV - skifter DVB-C / DVB-T / Analog indstilling (s. 16)
- AV - skifter til AV-indgangsindstilling fra listen over indgangsvalg (s. 24)

Direkte TV-optagelse (s. 74 og s. 76)

- Optager programmer umiddelbart i DVD-optager / Videobåndoptager med Q-Link eller VIERA Link tilslutning

VIERA CAST (s. 71)

- Viser VIERA CAST hjemmeskærm

Afslut

- Går tilbage til den normale visningsskærm

VIERA TOOLS (s. 26)

- Viser specielle funktionsikoner og giver hurtig adgang

TV Guide (s. 20)

- Viser TV Guide

Markørknapper

- Foretager valg og justeringer

Tilbage

- Går tilbage til den foregående menu / side

Hold

- Frys / optø billede (s. 17)
- Holder den aktuelle tekst-tv side (tekst-tv indstilling) (s. 22)

Indeks (s. 23)

- Går tilbage til tekst-tv indekssiden (tekst-tv indstilling)

Seneste visning (s. 19)

- Skifter til tidligere vist kanal eller indgangsindstilling

Kanal op / ned

- Vælger kanal i rækkefølge

Betjening af tilsluttet udstyr

- (s. 25, 52 og s. 78)



Fjernsyn

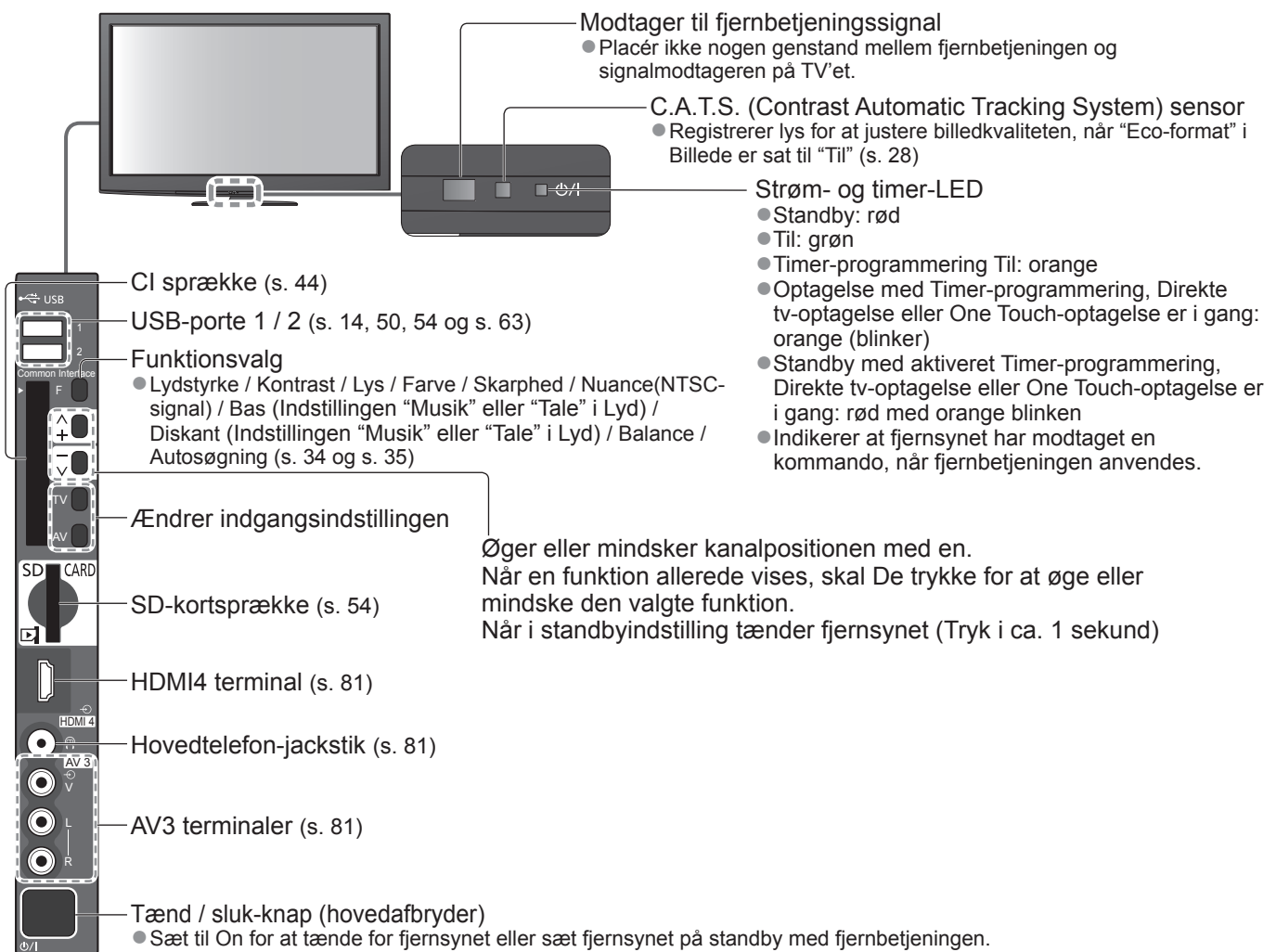

Anvendelse af skærmdisplay

Der kan fås adgang til mange af dette fjernsyns funktioner via skærmdisplayet.

■ Hvordan fjernbetjeningen anvendes



Flyt markøren / vælg menuposten



Få adgang til menuen / gem indstillinger, efter at De har udført indstillinger eller indstillet muligheder



Åbn hovedmenuen



Flyt markøren / indstil niveauer / vælg fra diverse muligheder



Gå tilbage til den foregående menu



Afslut menusystemet og gå tilbage til den normale visningsskærm

■ PÅ-SKÆRM HJÆLP instruktionsboks - betjeningsguide

Eksempel (Lydmenu):

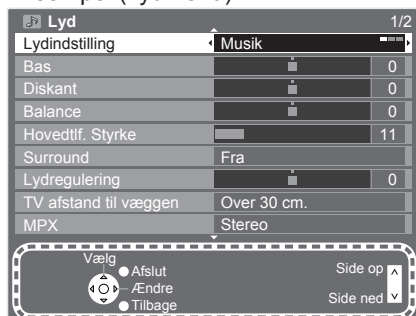

Betjeningsguiden vil hjælpe Dem.

Grundlæggende tilslutning

Eksternt udstyr og kabler, som vises, følger ikke med dette fjernsyn. Bekræft venligst, at enheden er taget ud af forbindelse med lysnettet, inden De tilslutter nogen ledninger eller tager dem ud af forbindelse. Når De tager netledningen ud af forbindelse, skal De være absolut sikker på, at De tager netledningsstikket ud af kontakten først.

Eksempel 1 Tilslutning af antenne

Kun fjernsyn

Vekselstrøm 220-240 V, 50 / 60 Hz

Bagsiden af fjernsynet

Netledning (medfølger)

Netledning

■ Klemme

Monter spændet

Sæt spændet ind i et hul

hul

● For at fjerne fra fjernsynet:

låse

① Blive ved med at trykke på låsen på begge sider

Bind kablerne sammen

kroge

② Sæt spidsen i krogene

● Frigørelse:

knap

① Bliv ved med at trykke på knappen

■ Netledning

Tryk ind, indtil begge sidetapper klikker på plads.

Sørg for, at netledningen sidder ordentligt fast.

● For at fjerne fra fjernsynet:

tapper

Tryk på begge tapper og træk i hovedstikket for at frigøre

Jordbaseret antenne

Kabel

RF-kabel

● Undlad at binde Satellit-kablet, RF-kablet og netledningen sammen (billedet kan herved blive forvrænget).

● Fastgør om nødvendigt kablerne med klemmer.

● Følg ekstraudstyrets samlingsvejledning for at fastgøre kabler, når De anvender ekstraudstyr.

Eksempel 2 Tilslutning af DVD-optager / videobåndoptager

Fjernsyn, DVD-optager eller videobåndoptager

Bagsiden af fjernsynet

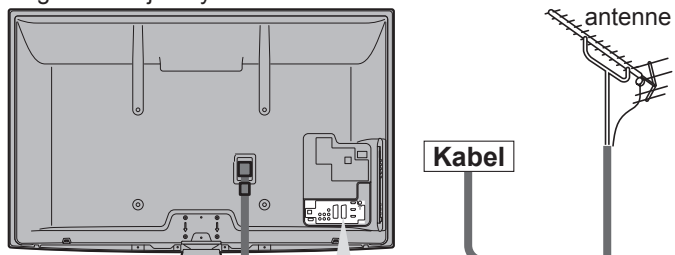

Vekselstrøm 220-240 V,
50 / 60 Hz



Netledning
(medfølger)

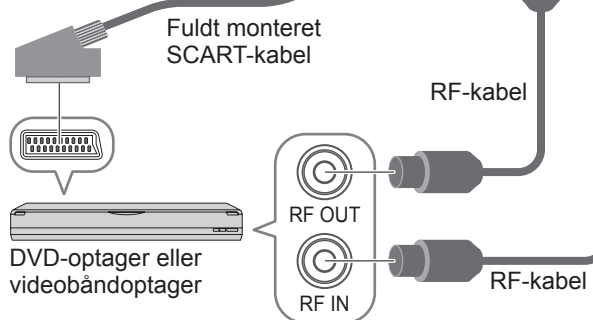
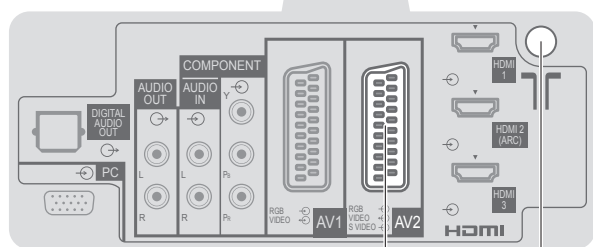

DVD-optager eller
videobåndoptager

Jordbaseret
antenne

Kabel

Eksempel 3 Tilslutning af DVD-optager / videobåndoptager og Sæt topboks

Fjernsyn, DVD-optager / videobåndoptager og Sæt topboks

Bagsiden af fjernsynet

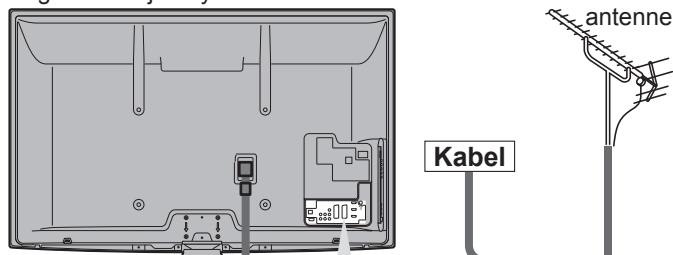

Vekselstrøm 220-240 V,
50 / 60 Hz



Netledning
(medfølger)

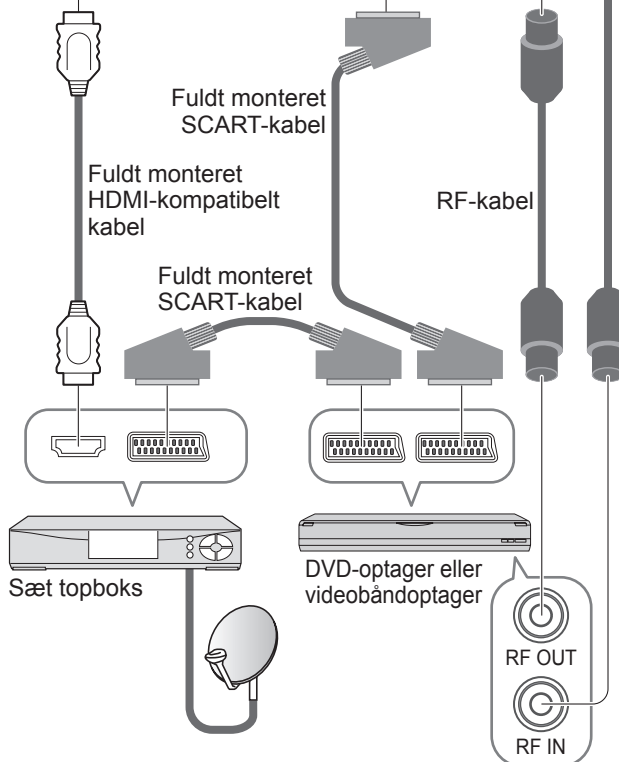
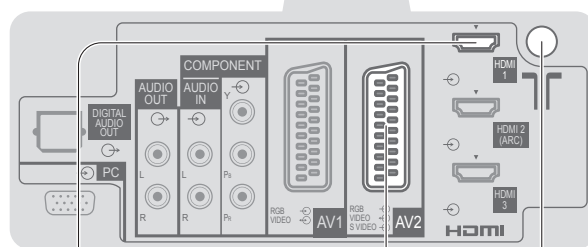

DVD-optager eller
videobåndoptager

Sæt topboks

Jordbaseret
antenne

Kabel

RF-kabel

Bemærk

- Slut til fjernsynets AV1 / AV2 for en DVD-optager / videobåndoptager, der understøtter Q-Link (s. 74).
- Mht. HDMI-kompatibelt udstyr er det muligt at slutte til HDMI terminalerne (HDMI1 / HDMI2 / HDMI3 / HDMI4) ved hjælp af et HDMI-kabel (s. 80).
- Netværksforbindelse ➔ s. 14 og s. 63
- Q-Link tilslutning ➔ s. 72
- VIERA Link tilslutning ➔ s. 72 og s. 73
- Du bedes også læse brugervejledningen til det udstyr, der skal tilsluttes.

Automatisk opsætning

Søger efter og gemmer automatisk fjernsynskanaler.

- Disse trin er ikke nødvendige, hvis klargøringen er blevet udført af Deres lokale forhandler.
- Fuldfør venligst tilslutningerne (s. 10 og s. 11) og indstillingerne (om nødvendigt) af det tilsluttede udstyr, inden De begynder Autosøgning. For detaljer om det tilsluttede udstyr, henvises til brugsvejledningen for udstyret.

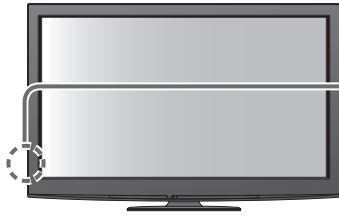

1 Slut fjernsynet til stikkontakten i væggen og tænd

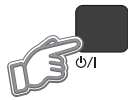

(Det varer et par sekunder, inden visningen kommer frem)



2 Vælg sproget

Menüsprache			
Deutsch	Dansk	Polski	Srpski
English	Svenska	Čeština	Hrvatski
Français	Norsk	Magyar	Slovenščina
Italiano	Suomi	Slovenčina	Latviešu
Español	Türkçe	Български	eesti keel
Português	Ελληνικά	Română	Lietuvių
Nederlands			

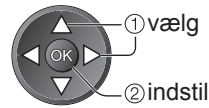

3 Vælg Deres land

Land		
Tyskland	Danmark	Polen
Østrig	Sverige	Tjekkiet
Frankrig	Norge	Ungarn
Italien	Finland	Slovakiet
Spanien	Luxembourg	Slovenien
Portugal	Belgien	Estland
Schweiz	Nederlandene	Litauen
Malta	Tyrkiet	Andre
Andorra	Grækenland	

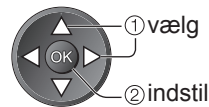

- Afhængigt af det land, De vælger, skal De muligvis vælge område. Vælg i så fald Deres område.

4 Vælg den indstilling, De vil bruge

TV-signalvalg
<input checked="" type="checkbox"/> DVB-C
<input checked="" type="checkbox"/> DVB-T
<input checked="" type="checkbox"/> DVB-T support for HD tjenester
<input checked="" type="checkbox"/> Analog
Start Autosøgning

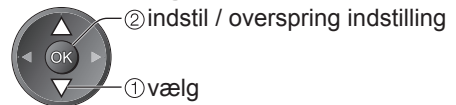

- ✓ : indstil (indstillingen vil blive anvendt, og der søges efter de tilgængelige kanaler)
- : overspring indstilling
- "DVB-C" vises muligvis ikke, afhængigt af det land, De vælger (s. 91).

(fortsætter på den næste side)

5

Vælg "Start Autosøgning"

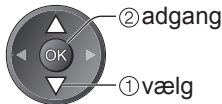
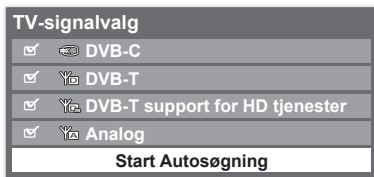

Autosøgning begynder

Autosøgning begynder at søge efter fjernsynskanaler og gemme dem. De gemte kanaler og rækkefølgen af sorterede kanaler varierer afhængigt af landet, området, sendesystemet og signalmodtageforholdene.

Autosøgning varierer alt efter det land, du vælger.

● DVB-C netværksindstillinger

Indtast hjemmefrekvensen og Netværk ID, der er specificeret af Deres kabel-udbyder. Og vælg derefter "Start Autosøgning".

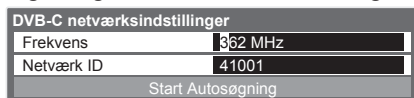

① indtast frekvensen og Netværk ID



Afhængigt af det valgte land, vises "Automatisk", og det er ikke nødvendigt at indtaste dem.

I så fald vil hjemmefrekvensen og Netværk ID blive indstillet automatisk.

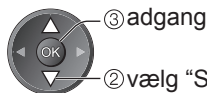

● DVB-C autosøgning

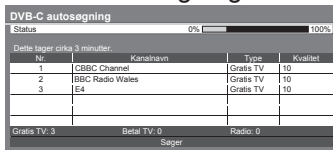

● DVB-T autosøgning

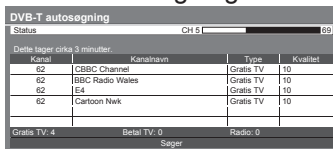

Afhængigt af det land, du vælger, vil skærmen til kanalvalg blive vist efter DVB-T autosøgning, hvis flere kanaler har det samme logiske kanalnummer. Vælg din foretrukne kanal eller afslut skærmen for automatiske valg.

● Autosøgning - analog

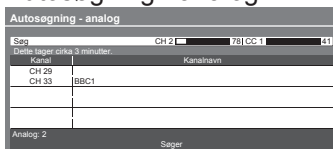

- Hvis Q-Link, VIERA Link eller lignende teknologi (s. 74 og s. 75) kompatibel optager tilsluttes, vil indstillingerne af kanal, sprog, land / region automatisk blive downloaded til optageren.
- Hvis download mislykkedes, kan du downloade senere via menupost. ➔ "Download" (s. 30)

(fortsætter på den næste side)

Automatisk opsætning

6 Opsætning af trådløs LAN-forbindelse

Opsæt den trådløse LAN-forbindelse for at aktivere netværksservicefunktionerne (s. 62). (Annullér dette trin, hvis du ikke ønsker at bruge trådløs LAN-forbindelse eller netværksservicefunktionerne.)

- For at oprette den trådløse LAN-forbindelse skal du bruge LAN-adapteren (ekstraudstyr). For information om den trådløse LAN-adapter → "Ekstraudstyr" (s. 6)
- Bekræft krypteringsnøglen, indstillingerne og position af dit access point, inden du påbegynder opsætningen. Læs vejledningen til dit access point for detaljerede oplysninger.

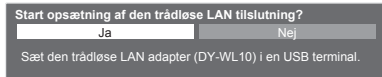

Du kan oprette den trådløse LAN-forbindelse senere → "Netværksindstilling" (s. 62)

- For at annullere dette trin

→ EXIT eller vælg "Nej"

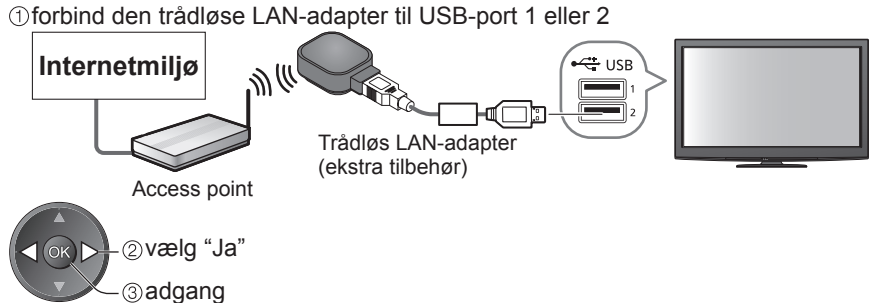

Opsætning af trådløs LAN-forbindelse starter

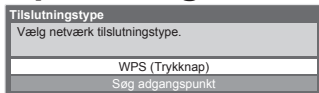

Vælg forbindelsesmetode

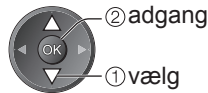

WPS (Trykknop)

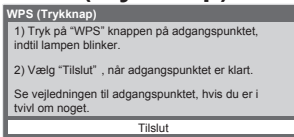

Tryk på WPS-knappen på Deres trådløse access point, indtil lampen lyser. Tryk derefter på OK-knappen for at slutte til den trådløse LAN-adapter og dit access point.



- Bekræft at Deres access point understøtter WPS til dette.
- WPS: Wi-Fi Protected Setup (Beskyttet opsætning af trådløst netværk)

Søg adgangspunkt

Access points fundet automatisk er listet.

Tilgængelige adgangspunkter				
Nr.	Navn	Indst. type	Krypt.	Indst.
1	Access Point A	TKIP (WPA)	☐	
2	Access Point B	TKIP (WPA)	☑	
3	Access Point C	TKIP (WPA)	☐	

Vælg Deres ønskede access point.

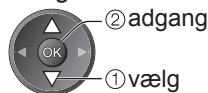

☐ : Krypteret access point

- For at søge access points igen → Gul
- For informationen om det markerede access point → i
- For manuel indstilling (s. 67) → Rød

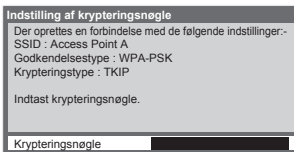

Åbn indstillingen til indtastning af krypteringsnøgle



- Hvis det valgte access point ikke er krypteret, vil bekræftelsesskærmen blive vist. Det anbefales at vælge det krypterede access point.



Indtast krypteringsnøglen til dit access point

Vælg tegnene ét af gangen

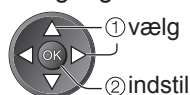

- Du kan vælge tegn ved at bruge de numeriske knapper.

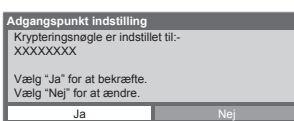

Vælg "Ja"



- Vælg "Nej" for at genindtaste krypteringsnøglen.

- Hvis tilslutningen mislykkedes, bør du kontrollere krypteringsnøglen, indstillingerne og positionerne af dit access point. Følg derefter vejledningen på skærmen.

7

Vælg "Hjemme"

Vælg visningsmiljøet "Hjemme" for at bruge det i Deres hjemmemiljø.

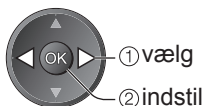

Autosøgning er nu fuldført og Deres fjernsyn er klar til brug.



- Hurtig bekræftelse af kanallisten
 - ➔ "Anvendelse af TV Guide" (s. 20)
- Sådan redigeres eller skjules (overspringes) kanaler
 - ➔ "Indstilling på og redigering af kanaler" (s. 36 - 39)
- Hvis indstillingen mislykkedes, bør De kontrollere forbindelsen af RF-kablet og derefter følge vejledningen på skærmen.

■ Visningsmiljøet "Butik" (kun til butiksvisning)

Visningsmiljøet "Butik" er demonstrationsindstillingen til forklaring af dette fjernsyns hovedfunktioner.

Vælg visningsmiljøet "Hjemme" for at bruge det i Deres hjemmemiljø.

- De kan vende tilbage til skærmen for valg af visningsmiljø under bekræftelsesskærmen for Butik og valgskærmen for Automatisk Demo Fra / Til.

① Tilbagevending til skærmen for valg af visningsmiljø



② Vælg "Hjemme"



Autosøgning er fuldført

- For at skifte visningsmiljøet senere skal De initialisere alle indstillinger ved at gå ind under Fabriksindstilling.
 - ➔ "Fabriksindstilling" (s. 45)

Bemærk

- Hvis indstilling ikke fungerede eller for at genindstille alle kanaler ➔ "Autosøgning" (s. 34 og s. 35)
- For at tilføje den tilgængelige fjernsynsindstilling senere ➔ "Tilføj TV-signal" (s. 31)
- Initialisering af alle indstillinger ➔ "Fabriksindstilling" (s. 45)
- For at bruge et LAN-kabel i stedet for den trådløse LAN-adapter ➔ s. 65
- Hvis De slukkede for fjernsynet i standbyindstilling sidste gang, vil fjernsynet være i standbyindstilling, når De tænder for fjernsynet med tænd-sluk-knappen.

Hvis du tilslutter den trådløse LAN-adapter senere, vil bekræftelsesskærmen blive vist til opsætningen.

- For opsætning af den trådløse LAN-forbindelse ➔ s. 66 og s. 67

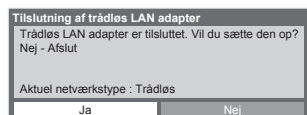

For at se fjernsyn

1 Sluk
(Tryk i omkring 1 sekund)

- Tænd / sluk-knap skal være til. (s. 9)

2 Vælg indstillingen

TV → TV valg
DVB-C
DVB-T
Analog

- De indstillinger, der kan vælges, varierer, afhængigt af de gemte kanaler (s. 12).
- Hvis menuen "TV valg" ikke vises, skal du trykke på knappen TV for at skifte indstilling.

Informationsbanneret kommer frem, når De vælger en kanal

- For detaljer → s. 17

• TV-knappen på fjernbetjeningen eller på fjernsynets sidepanel. (s. 9)

3 Vælg en kanal

op eller ned

1 2 3
4 5 6
7 8 9
0

- Valg af et kanalpositionsnummer med flere cifre end to, f.eks. 399
→ 3 def → 9 wjz → 9 wjz

■ Valg fra kanallisten

→ OK → Alle DVB-T kanaler
6 Cartoon Nwk
7 BBC Radio Wales
8 BBC Radio Cymru
1 BBC ONE Wales
2 BBC THREE
3 BBCi
4 CBBC Channel

- Ændring af kategorien → Rød
- Sortering af kanalnavne i alfabetisk rækkefølge → Blå

Bemærk

- Anvendelse af betalings-TV
→ "Anvendelse af fælles grænseflade" (s. 44)

■ **Vælg en kanal med brug af informationsbanneret (s. 17)**
Det er muligt at bekræfte kanalnavnet og programmet, inden der skiftes kanal.
Vis informationsbanneret, hvis det ikke vises.

Vælg kanalen, mens banneret vises

1 vælg kanal
2 se

- Det er muligt at indstille display-timeout i "Timeout for indikation" (s. 32).

■ **Vælg en kanal ved hjælp af TV Guide (s. 20)**
Muligt at bekræfte TV-guiden (EPG), inden der skiftes kanal.

Vis TV Guide

Vælg det aktuelle program eller den aktuelle kanal

1 vælg
2 adgang

Vælg "Vis valgt program" (DVB-indstilling)

Das Erste
19:30-20:00
Vis valgt program Timer-programmering

1 vælg
2 se

- Brug af Timer-programmering → s. 21

- Postnummeret skal muligvis indtastes eller opdateres, afhængigt af det valgte land (s. 12). Følg instruktionerne i meddelelsen.

■ Andre nyttige funktioner

Hold

Frys / optø billede



Vis informationsbanner

Vis informationsbanner

● Kommer også frem, når der skiftes kanal

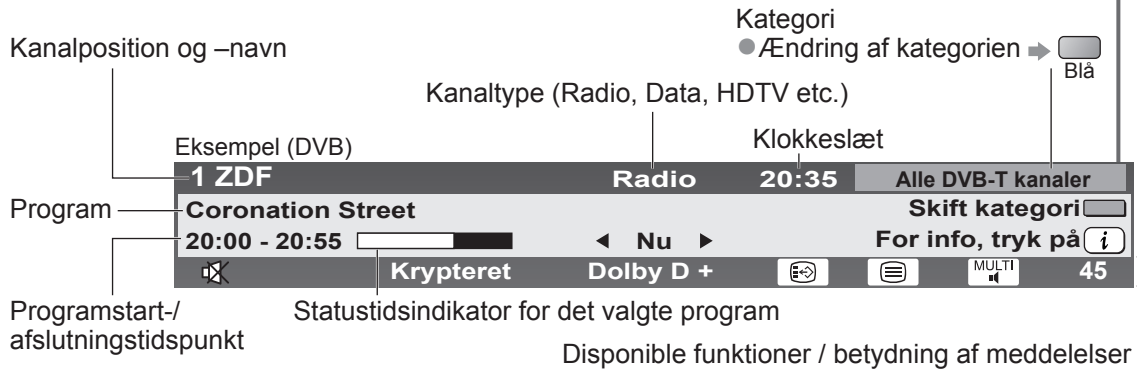

Eksempel (analog):



Kanalnummer

- Bekræftelse af navnet på en ny indstillet kanal →
- Visning af den kanal, der står i banneret →
- Information om det næste program (DVB) →
- Skjule →
- Ekstra information → (tryk igen for at skjule banneret)
- Indstilling af display-timeout → "Timeout for indikation" (s. 32)

Lyddæmpning aktiveret

Dårligt signal
Fjernsynssignal har dårlig kvalitet

Krypteret
Kodet program

Dolby D +, Dolby D
Dolby Digital Plus eller Dolby Digital lydspor

Undertekst-service til rådighed

Tekst-tv til rådighed

Multilyd til rådighed

Multivideo til rådighed

Multilyd og -video til rådighed

Stereo, Mono
Lydfunktion

1 - 90
Tilbageværende tid på sluk-timer
● For indstillinger → s. 19

For at se fjernsyn

Vis undertekster

Vis / skjul undertekster (hvis de forefindes)

- Ændring af sproget til DVB (hvis det forefindes)
 - ➔ "Undertekst(sprog)" (s. 32)

STTL



Bemærk

- Hvis De trykker på knappen STTL i analog indstilling, skiftes der til tekst-tv service og en favoritside kommer frem (s. 23). Tryk på knappen EXIT for at gå tilbage til fjernsynsindstilling.

Formatforhold

Ændr skærmformatforholdet (billedstørrelse)

ASPECT



Se billedet i dets optimale størrelse og format.

Normale programmer har formatkontrolsignal (bredformatskærmsignal etc.) og fjernsynet vælger automatisk formatforholdet i henhold til formatkontrolsignalet (s. 82).

■ Hvis De vil ændre formatforholdet manuelt

Valg af skærmformat-liste

Vælg indstillingen, mens listen vises

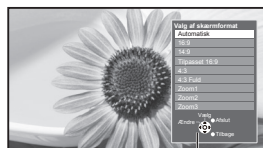

Liste til valg af skærmformat

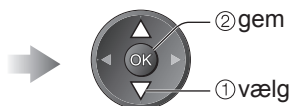

- Ændring af indstillingen med brug af udelukkende knappen ASPECT.
 - ➔ ASPECT (Tryk gentagne gange, indtil De har nået den ønskede indstilling)

Automatisk



Det bedste formatforhold vælges og billedet udvides, så det udfylder skærmen.
For detaljer ➔ s. 82

16:9



Viser billedet direkte med 16:9 uden forvrængning (anamorfsk)

4:3 Fuld



Viser et 4:3 billede, som er forstørret vandret, så det passer til skærmen.
● Kun HD-signal

14:9

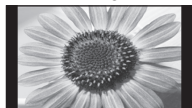

Viser billedet i standard 14:9 uden forvrængning.

Zoom1



Viser et 16:9 letterbox- eller 4:3-billede uden forvrængning.

Tilpasset 16:9



Viser et 4:3-billede på fuld skærm
Udstrækning er kun synlig i venstre og højre kanter.

Zoom2

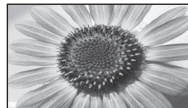

Viser et 16:9 letterbox (anamorfsk) billede på fuld skærm uden forvrængning.

4:3



Viser billedet i standard 4:3 uden forvrængning.

Zoom3

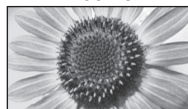

Viser et 2,35:1 letterbox (anamorfsk) billede på fuld skærm uden forvrængning.
I 16:9 vises billedet i dets maksimum (med en smule forstørrelse)

Bemærk

- Formatforholdet er fastsat til "16:9", når "Billedindstilling" er indstillet til "Spil" i menuen Billede.
- Kun "16:9" og "4:3" er til rådighed i PC-indgangsindstilling.
- Ikke til rådighed i tekst-tv service.
- Formatforholdet kan gemmes separat for SD (standarddefinition) og HD (højdefinition) signaler.

Vis de indstillinger, der kan vælges for den aktuelle status

Kontrollér eller skift den aktuelle status øjeblikkeligt



Multivideo (DVB indstilling)

Gør det muligt at vælge billedet (hvis det er til rådighed)

- Denne indstilling gemmes ikke, og den vender tilbage til standardindstillingen, når du afslutter det aktuelle program.

Multilyd (DVB indstilling)

Gør det muligt at vælge mellem alternative sprog for lydspor (hvis de er til rådighed)

- Denne indstilling gemmes ikke, og den vender tilbage til standardindstillingen, når du afslutter det aktuelle program.

2-sproget lyd (DVB indstilling)

Gør det muligt at vælge stereo / mono (hvis tilgængeligt)

Underkanal (DVB indstilling)

Gør det muligt at vælge multifødningsprogrammet – underkanal (hvis de er til rådighed)

Undertekstsprog (DVB indstilling)

Gør det muligt at vælge det sprog, på hvilket underteksterne skal vises (hvis til rådighed).

Ændring

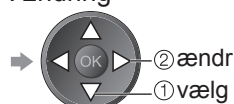

Tekst-tv bogstaver

Indstiller tekst-tv sproget

➔ Indstilling (s. 32)

Tekst-TV-sprog (DVB indstilling)

Gør det muligt at vælge mellem alternative sprog til tekst-tv (hvis de er til rådighed)

MPX (Analog indstilling)

Vælger multipleks lydindstilling (hvis den er tilgængelig)

➔ Lyd (s. 29)

Lydregulering

Regulerer lydstyrken for den enkelte kanal eller indgangsindstilling

Sikker fjernelse

- Brug denne betjening for at fjerne den tilsluttede USB-enhed sikkert fra tv'et.

Seneste visning

Skift nemt til tidligere vist kanal eller indgangsindstilling



- Tryk igen for at vende tilbage til den aktuelle visning.

Bemærk

- Det er ikke muligt at skifte kanal under optagelse med Timer-programmering, Direkte tv-optagelse eller One Touch Recording.
- Hvis man ser under 10 sek., anses den ikke som en tidligere set kanal eller input-tilstand.

Sluk timer

Sæt automatisk fjernsynet i standby efter en fastsat periode

Vis menuen



Vælg "Indstilling"

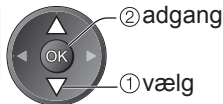

Vælg "Sluk Timer" og indstil tiden.

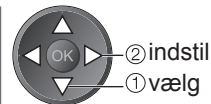

- Annullering ➔ Sæt til "Fra" eller sluk for fjernsynet.
- Visning af den tilbageværende tid ➔ Informationsbanner (s. 17)

Bemærk

- Hvis den tilbageværende tid er mindre end 3 minutter, vil tiden blinke på skærmen.

Anvendelse af TV Guide

TV Guide—Elektronisk Program Guide (EPG) giver en skærmliste over de programmer, der sendes aktuelt, og de udsendelser, der vil blive sendt i løbet af de næste syv dage (afhængigt af sendestationerne).

- Denne funktion varierer, afhængigt af det land, De vælger (s. 12).
- Indtastningen af postnummeret eller opdateringen kan være nødvendig for at anvende GUIDE Plus+ systemet afhængigt af det valgte land. → "Vis reklame" (s. 21)
- DVB-T og analoge kanaler vises på den samme TV-guideskærm. "D" betyder DVB-T kanaler og "A" betyder analog kanal. Der bliver ingen programlister for analoge kanaler.
- Når der tændes for dette fjernsyn for første gang, eller hvis fjernsynet er slukket i mere end en uge, kan det tage nogen tid, inden TV Guide vises in extenso.



1 Vælg indstillingen

→ s. 16



2 Se TV Guide



- Ændring af layout (Liggende / Stående) → se "Liggende", hvis De vil se mange kanaler se "Stående", hvis De vil se en kanal ad gangen

TV Guide tid Dags dato og klokkeslæt

Eksempel: TV Guide dato Program

TV Guide: Liggende	Alle typer	Alle kanaler
Ons 28.10.2009 10:49	Ons 28.10.2009	
1 BBC ONE	Das Erste	DIY SOS
D 1 BBC ONE	Das Erste	The Bill
D 7 BBC THREE	Hot Wars	Holiday Program
D 14 E4	Emmerdal	Coronation Street
D 70 BBC FOUR	10 O'clock News BBC	Pepsi Char.
D 72 BBC 2W	Panorama	Spring watch
D 165 BBC1	I'm A Celebrity	Pop Idol
D 719 BBC Radi	Rugby	15 To 1

Reklame Liggende (vises efter kanal)

Kanalposition og -navn

Eksempel: D: DVB-T A: Analog

TV Guide: Stående

Alle typer	Alle kanaler
Ons 28.10.2009 10:46	Ons 28.10.2009
D 1 BBC ONE	D 7 BBC THREE
D 14 E4	D 70 BBC FOUR
19:30-20:00	Das Erste
20:00-20:30	DIY SOS
20:30-21:00	The Bill
21:00-22:00	Red Cap
22:00-23:00	Live Junction
23:00-23:30	POP 100
23:30-00:00	Rugby

Stående (vises efter tid)

Tilbage til fjernsynet

EXIT



For at se programmet

Vælg det aktuelle program eller den aktuelle kanal

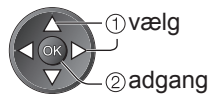

Vælg "Vis valgt program" (DVB indstilling)



- Brug af Timer-programmering → s. 21

Til den foregående dag (DVB indstilling)

→ Rød

Til den næste dag (DVB indstilling)

→ Grøn

For at se kanallisten for den valgte type (DVB indstilling)

→ Gul

Programtype
Alle typer
Film
Nyheder
...
...

(Typeliste)

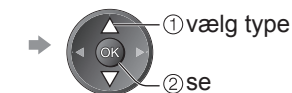

For at se en kanalliste med den valgte kategori

→ Blå

Kategori
Alle kanaler
Alle DVB-T kanaler
Alle analoge kanaler
Gratis TV
Betal TV
HDTV
Gratis radio
Betalingsradio
Favoritter 1
Favoritter 2
Favoritter 3
Favoritter 4

(Kategoriliste)

Kun analoge kanaler listeføres



Afhængigt af det valgte land kan De vælge typen af TV Guide

→ "Standard Guide" i "Billedindstillinger" (s. 32)

Hvis der vælges "Kanalliste", vil kanallisten blive vist, når der trykkes på GUIDE-knappen.

Alle DVB-T kanaler	Søtelling 123
5 Cartoon Nook	
7 BBC Radio Wales	
8 BBC Radio Cymru	
1 BBC ONE Wales	
2 BBC TWO Wales	
3 BBC1	
4 CBBC Channel	

(Kanalliste)



- Listeføring af favoritkanaler → s. 37

■ Andre nyttige funktioner

Vis detaljerede oplysninger om programmet (DVB Indstilling)

Vælg programmet



Vis detaljerede oplysninger



Detaljerede oplysninger

- Tryk igen for at vende tilbage til TV Guide.

Timer-programmering (DVB indstilling)

Timer-programmering er en timer, der minder om at se eller optage programmet på den eksterne optager eller USB HDD'en.

Vælg det kommende program

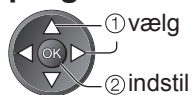

Vælg funktionen (Ekstern opt., USB HDD-opt. eller påmindelse)

Timer-programmering				
Ons 28.10.2009 10:46				
Funktion	Nr.	Kanalnavn	Dato	Start Slut
Ekstern opt.	1	ONE	Ons 28.10.2009	20:00 20:30 (30 min.)
		<TIMER>		

(Skærmen Timer-programmering)

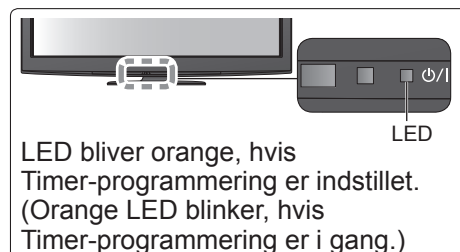
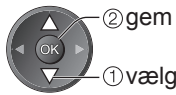

LED bliver orange, hvis Timer-programmering er indstillet. (Orange LED blinker, hvis Timer-programmering er i gang.)

Ekstern opt. / : optagelse af programmet på den eksterne optager (Ekstern opt.) eller USB HDD-opt. USB HDD (USB HDD-opt.)

Når starttiden kommer, vil der automatisk blive skiftet til kanalen, og der vil blive sendt video- og lydsignaler. 2 minutter inden starttiden, vises der en påmindelse, hvis du ser fjernsyn.

Påmindelse : til at minde om at se programmet
Når De ser fjernsyn, vises der en påmindelse 2 min. inden starttiden.
Tryk på OK-knappen for at skifte til den programmerede kanal.

■ Kontrol / ændring / annullering af en begivenhed under timer-programmering

→ "Timer-programmering" (s.41)

■ Tilbage til TV Guide



■ Hvis De vælger det aktuelle program

Det vises en bekræftelsesskærm, hvor De skal vælge, om De ønsker at se eller optage.

Vælg "Timer-programmering" og indstil "Ekstern opt." eller "USB HDD opt." til at optage fra den tid, du afslutter indstillingen af begivenheden under timer-programmering.

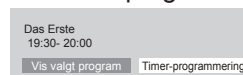

Bemærk

- Denne funktion er ikke tilgængelig i analog indstilling.
- Timer-programmering fungerer kun pålideligt, hvis der modtages korrekt tidsinformation gennem signalet fra sendestationen eller serviceudbyderen.
- Der kan ikke vælges andre kanaler, mens optagelsen med Timer-programmering er i gang.
- Sørg for at angive de korrekte indstillinger på optageren, der er sluttet til fjernsynet, når der optages programmer på den eksterne optager.
Hvis en kompatibel optager med Q-Link, VIERA Link eller lignende teknologier er sluttet til fjernsynet (s. 74 og s. 75), og "Link indstillinger" (s. 30) er udført, er ingen indstilling af optageren påkrævet. Læs også optagerens vejledning.
- Når du optager programmer til USB HDD'en, skal du sørge for at registrere USB HDD'en og gøre den i stand til at optage i "USB HDD opsætning" (s. 50)

Vis reklame

Afhængigt af det land, du vælger, vil dette fjernsyn understøtte GUIDE Plus+ systemet i DVB-T eller Analog indstillinger

Indtastning af postkode eller opdatering er påkrævet. Følg instruktionerne i meddelelsen.

- Det er også muligt at klargøre manuelt fra menuen Indstilling.
→ "Opdater" / "Postnummer" i "GUIDE Plus+ indstillinger" (s. 33)
- Indtast Deres postnummer, når De anvender denne funktion for første gang. Hvis De indtaster et forkert postnummer for Deres område, eller De ikke indtaster et postnummer, vil reklamer muligvis ikke blive vist korrekt.

Vis reklame-information

OPTION



- Visning af den sidste nye reklame
→ "Opdater" i "GUIDE Plus+ indstillinger" (s. 33)

■ Ændring af reklamer



■ Tilbage til TV Guide



eller



Bemærk

- Fjernsynet skal være indstillet til standby om natten for at informationen kan opdateres fortsat.

Visning af tekst-tv

Tekst-tv service er den tekstinformation, som leveres af sendestationerne. Denne funktion kan variere, afhængigt af sendestationerne.

Hvad er FLOF (FASTEXT) funktion?

I FLOF-funktionen vises fire forskelligt farvede emner nederst på skærmen. For at få flere oplysninger om et af disse emner, skal De trykke på knappen med den relevante farve. Denne funktion giver hurtig adgang til information om de viste emner.

Hvad er TOP-indstilling? (i tilfælde af sending af TOP tekst)

TOP er en bestemt forbedring af den standard TV-tekst service, som resulterer i en lettere søgning og en mere effektiv guide.

- Hurtigt overblik over den TV-tekst information, som er til rådighed.
- Nemt anvendeligt trin-for-trin valg af det aktuelle emne.
- Sidestatusinformation nederst på skærmen.

Disponibel side op / ned →  Rød Grøn

Til at vælge blandt emneblokke →  Blå

Til at vælge næste emne inden for emneblokken. →  Gul
(Efter det sidste emne flytter det til den næste emneblok.)

Hvad er Liste funktionen?

I Liste funktionen findes fire sidetal med forskellig farve nederst på skærmen. Hvert af disse tal kan ændres og lagres i fjernsynets hukommelse. ("Gem hyppigt sete sider", s. 23)

■ Ændring af → "Tekst-tv" i opsætningsmenuen (s. 32)

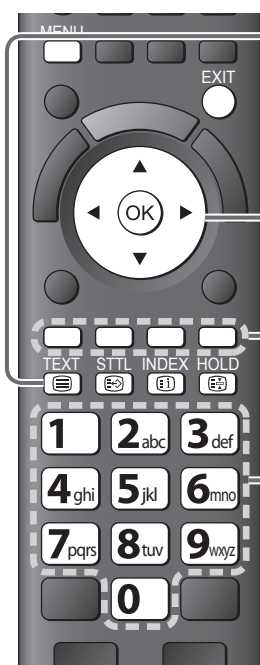

1 Skift til tekst-tv



- Viser indekssiden (indholdet varierer afhængigt af sendestationerne).

2 Vælg siden

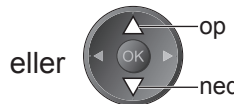



■ Til at indstille kontrasten →  (tryk tre gange) →

Når den blå bjælke vises

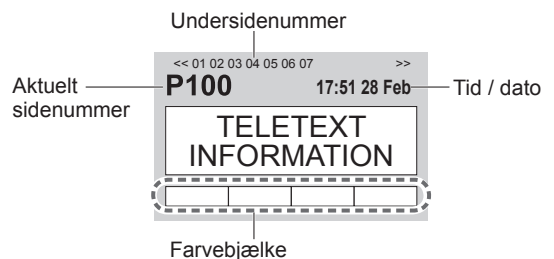
■ Tilbage til fjernsynet → 



Viser skjulte data

Viser skjulte ord f.eks. quizsidesvar
 MENU →  Rød • For at skjule igen →  Rød

FULD / TOP / BUND

MENU →  Grøn

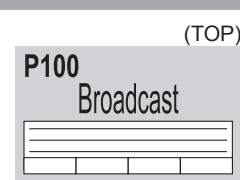

(TOP)
(Udvider TOP-halvdelen)

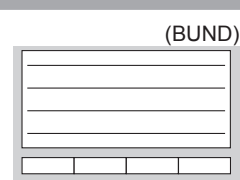

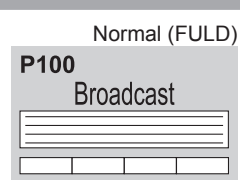

(BUND)
(Udvider den NEDERSTE halvdel)



Normal (FULD)

HOLD

Stop automatisk opdatering

(Hvis De vil holde den aktuelle side uden opdatering)
 HOLD →  • Fortsættelse →  HOLD

INDEKS

Gå tilbage til hovedindekssiden

INDEX



Fremkald en favoritside

Se en gemt favoritside

STTL



- Fremkald den side, som er gemt på den blå knap (Liste funktion).
- Fabriksindstillingen er "P103".

Se i multivindue

Se fjernsyn og TV-tekst samtidigt i to vinduer

MENU



(tryk to gange)



Vælg billede og tekst Til eller Fra



- Betjeninger kan kun udføres på Tekst-tv skærmen

Gem hyppigt sete sider

Gem hyppigt sete sider i farvebjælken

(Gælder kun Liste-indstilling)

Når siden vises



Tilsvarende farvede knapper



tryk og hold inde

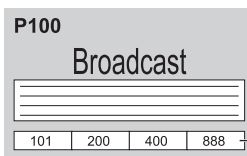

Tallet bliver hvidt.

Ændring af gemte sider



Farvet knap du vil ændre



Indtast nyt sidenummer



tryk og hold inde

Se underside

Se underside (kun når TV-tekst er mere end en side)

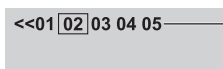

Kommer frem øverst på skærmen

Visning af en bestemt underside

MENU



Blå



Indtast det 4-cifrede tal

eksempel: P6

0 0 0 6

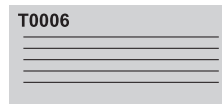

- Undersider:

Antallet af undersider varierer alt efter sendestationerne (op til 79 sider). Det kan tage nogen tid at søge. I dette tidsrum kan De se fjernsyn.

Se fjernsyn, mens De venter på opdateringen

Se fjernsynsbilledet under søgning efter en tekst-tv side

Tekst-tv opdaterer automatisk sig selv, når ny information er parat.

MENU



Gul



Skifter midlertidigt til fjernsynsskærm.

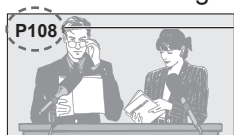

Kommer frem, når opdatering er fuldført.



Se den opdaterede side



Gul

(De kan ikke skifte program)

- Nyhedssiden indeholder en funktion, som indikerer ankomsten af de seneste nyheder ("News Flash").

Visning fra eksterne indgange

Tilslut det eksterne udstyr (Videobåndoptagere, DVD-udstyr etc.) og det er muligt at se via indgangsbilledet.

● Tilslutning af udstyret → s. 10, 11 og s. 80

Fjernbetjeningen kan styre nogle funktioner af udvalgt, eksternt udstyr.



1 Tænd for fjernsynet

■ Ved tilslutning med SCART som eksempel 2 eller 3 (s. 11)

- Modtager automatisk indgangssignaler, når afspilningen begynder.
- Indgangssignaler identificeres automatisk af SCART (stikben 8) terminalen.
- Denne funktion er også til rådighed for HDMI-tilslutninger (s. 80).

■ Hvis indgangsindstillingen ikke skifter automatisk.

- Udfør 2 og 3
- Kontroller opsætningen af udstyret.

2 Vis indgangsvælgermenuen

AV

3 Vælg indgangsindstillingen, som er sluttet til udstyret

Inputvalg
AV1
AV2/S
AV3
COMPONENT
PC
HDMI1
HDMI2
HDMI3
HDMI4
TV
Media server

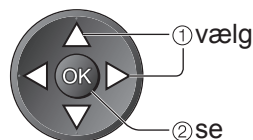

- De kan også vælge indgangen med AV-knappen på fjernbetjeningen eller på fjernsynets sidepanel.
Tryk gentagne gange på knappen, indtil den ønskede indgang er valgt.
- De kan ikke vælge "Media server" ved hjælp af AV-knappen på fjernsynets sidepanel.
- For at skifte mellem AV2 og AV2S, skal De flytte indikatoren ved at trykke på den venstre og højre markørknop.
- De kan mærke hver indgangstilstand eller springe den over.
→ "Angiv etiketter" (s. 43)
Oversprungne indgange vil ikke blive vist, når der trykkes på AV-knappen.

4 Vis

Viser den valgte indstilling

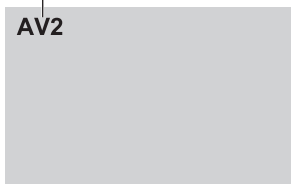

■ Tilbage til fjernsynet









→ TV

Bemærk

- Hvis det tilsluttede udstyr har en funktion for indstilling af størrelsesforholdet, skal dette sættes til "16:9".
- For detaljer henviser vi til betjeningsvejledningen for udstyret, eller rådfør Dem med Deres lokale forhandler.



Betjening af udstyret med fjernbetjeningen



Det udstyr, der er sluttet til fjernsynet, kan betjenes direkte med nedenstående knapper på fjernsynets fjernbetjening.

	<p>Vælgerknop til betjening af det tilsluttede udstyr</p> <p>Vælg "DVD/VCR" for at betjene Panasonic DVD-optager, DVD-afspiller, afspiller-biograf, Blu-ray Disc biograf eller videobåndoptager. → "Hvordan man ændrer koden for typen af udstyr" (se herunder)</p> <p>Vælg "TV" for at bruge USB HDD-optagelse, Medieafspiller eller VIERA Link → "Optagelse med USB HDD" (s. 52) → "Medieafspiller" (s. 58) → "VIERA Link Control" (s. 68)</p>
	<p>Standby</p> <p>Sæt til standbyindstilling / Tænd</p>
	<p>Afspilning</p> <p>Afspil videokassettebånd / DVD / videoindhold</p>
	<p>Stop</p> <p>Stopper operationerne</p>
	<p>Tilbagespoling / Overspring / Søgning</p> <p>Videobåndoptager: Tilbagespoling, tilbagespoling med billede DVD / videoindhold: Gå direkte til det foregående spor eller den foregående titel (ikke tilgængelig til betjening af USB HDD Recording) Tryk og hold nede for at søge bagud</p>
	<p>Hurtigt frem / Overspring / Søgning</p> <p>Videobåndoptager: Hurtigt frem/fremspoling med billede DVD / videoindhold: Går direkte til det næste spor eller den næste titel (ikke tilgængelig til betjening af USB HDD Recording) Tryk og hold inde for at søge fremad</p>
	<p>Pause</p> <p>Pause / Genoptag DVD: Tryk og hold inde for at afspille med langsom hastighed</p>
	<p>Kanal op / ned</p> <p>Vælg program</p>
	<p>Optag</p> <p>Start optagelsen</p>

■ Hvordan man ændrer koden for typen af udstyret

Hver type Panasonic udstyr har dets egen fjernbetjeningskode. Ændr venligst koden i henhold til det udstyr, De vil betjene.

- ① Sæt positionen til "DVD/VCR" 
- ② Tryk og hold inde  under de følgende operationer

Indtast den rigtige kode, se oversigten herunder.  → Tryk på 

Type udstyr	Kode
DVD-optager, DVD-afspiller	70 (standard)
Afspiller-biograf, Blu-ray Disc biograf	71
Videobåndoptager	72

Bemærk

- Kontroller, at fjernbetjeningen virker korrekt, når De har ændret koden.
- Koderne vil muligvis blive nulstillet til standardværdierne, hvis batterierne skiftes ud.
- Nogle betjeninger er muligvis ikke tilgængelige på visse modeller af udstyret.

Hvordan VIERA TOOLS anvendes

Du kan nemt få adgang til nogle specielle egenskaber ved at anvende funktionen VIERA TOOLS.



1 Viser egenskabens ikoner



2 Vælg en egenskab

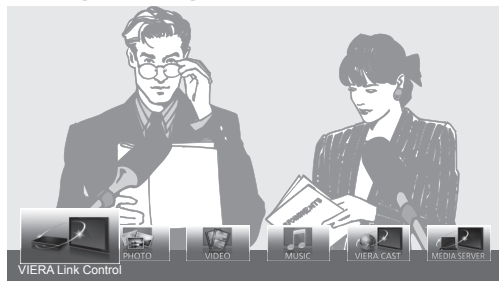

① vælg

② adgang

3 Følg betjeningerne for hver egenskab

- VIERA Link Control → "VIERA Link Control" (s. 78)



Når to eller flere slags kompatibelt udstyr er tilsluttet, vil der blive vist en vælgerskærm.

Vælg venligst den korrekte beskrivelse og adgang.

- Foto → "Foto-indstilling" (s. 56)



Når to eller flere tilgængelige enheder er tilsluttet, vil der blive vist en valgskærm.

Vælg venligst den korrekte beskrivelse, og åbn.

- Video → "Video-indstilling" (s. 58)



Når to eller flere tilgængelige enheder er tilsluttet, vil der blive vist en valgskærm.

Vælg venligst den korrekte beskrivelse, og åbn.

- Musik → "Musik-indstilling" (s. 61)



Når to eller flere tilgængelige enheder er tilsluttet, vil der blive vist en valgskærm.

Vælg venligst den korrekte beskrivelse, og åbn.

- VIERA CAST → "VIERA CAST™" (s. 71)



- Media server → "Brug af DLNA®-funktioner" (s. 68)



■ Tilbage til fjernsynet

EXIT



eller



Bemærk

- Hvis den valgte funktion ikke er tilgængelig, kan demonstrationen til forklaringen af, hvordan den bruges, blive vist. Tryk på OK-knappen for at få vist demonstrationen efter at have valgt den utilgængelige funktion.

Hvordan menu-funktionerne anvendes

Forskellige menuer gør det muligt at udføre indstillinger af billede, lyd og andre funktioner.



1 Vis menuen
 MENU • Viser de funktioner, som kan indstilles (varierer alt efter indgangssignalet)

2 Vælg menuen

 (eksempel: Billede)

3 Vælg posten

 (eksempel: Billede)

4 Indstil eller vælg

 (eksempel: Billede)

■ For til enhver tid at gå tilbage til fjernsynet
 EXIT

■ For at gå tilbage til den foregående skærm
 BACK/RETURN

■ For at ændre menusider
 op
 ned

■ Vælg mellem forskellige alternativer

Tal og positioner for alternativer

 Ændret

■ Indstil med brug af skydebjælken

Flyttet

■ Gå til den næste skærm

Viser den næste skærm

■ Indtast tegn ved fri indtastningsmenu

De kan frit indtaste navne eller tal for visse poster.

Vælg tegnene et for et

• De kan vælge tegn med taltasterne.
 ➔ "Tegnoversigt for taltaster" (s. 84)

■ Nulstilling af indstillingerne

- Hvis De kun vil nulstille billedindstillingerne
 ➔ "Gendan standard" i menuen Billede (s. 28)
- Hvis De kun vil nulstille lydindstillingerne
 ➔ "Gendan standard" i menuen Lyd (s. 30)
- Initialisering af alle indstillinger
 ➔ "Fabriksindstilling" i menuen Indstilling (s. 33)

Gem
 BACK/RETURN

Hvordan menu-funktionerne anvendes

■ Menu-liste

Menu	Post	Indstillinger / Konfigurationer (alternativer)
Billede	Billedindstilling	<p>Grundlæggende billedindstilling (Dynamisk / Normal / Biograf / THX (True Cinema) / Spil / Foto / Professionel1/ Professionel2)</p> <p>I hver Billedindstilling og hvert Indgang kan Kontrast, Lys, Farve, Skarphed, Nuance, Farvetemp., Levende farve, Eco-format, P-NR og 3D-COMB justeres og tilpasses de særlige visningskrav.</p> <ul style="list-style-type: none"> ● Indstil for hvert indgangssignal. <p>Dynamisk : Giver stor billedkontrast og skarphed, når De ser fjernsyn i et lyst værelse.</p> <p>Normal : Anbefales til at se fjernsyn under forhold med normalt lys i et værelse.</p> <p>Biograf : Til at se film i et mørkt værelse, så gengivelsen af kontrast, sort og farve forbedres</p> <p>THX (True Cinema) : Gengiver den originale kvalitet af billedet præcist uden ændringer. Anbefales til afspilning af THX-disk (disk med "THX"-logo) THX-tilstanden bruges til at afspejle billedindstillingerne, der bruges af professionelle filmproducenter, og gengiver hermed billedkvaliteten af THX-certificerede film på troværdig vis.</p> <ul style="list-style-type: none"> ● THX-certificerede film har "THX"-logoet på en disk. ● "True Cinema" vises i stedet for "THX" i indstillingen PC-input, Mediaefspiller og netværksservicebetjening. <p>Spil : Signal med hurtig respons til speciel frembringelse af velegnede billeder til spil</p> <ul style="list-style-type: none"> ● Ikke gyldigt i fjernsynsindstilling ● En fortsat fortegnelse over den tid, der er anvendt til at bruge Spil-indstilling, kan vises øverst til højre på skærmen. <ul style="list-style-type: none"> ➔ "Visning af spiltid" (s. 32) <p>Foto : Indstil "Negativ film" på "Til" for at få den egnede billedkvalitet til fotos</p> <ul style="list-style-type: none"> ● For HDMI-indgang, Mediaefspiller og netværksservicebetjening <p>Professionel 1 / 2 : Gør det muligt for dig at indstille de professionelle billedindstillinger i "Avancerede indstillinger", "Lås indstillinger" og "Kopier justering"</p> <ul style="list-style-type: none"> ➔ s. 48 ● Denne indstilling er kun tilgængelig, hvis Avanceret(isfccc) i Indstilling står på "Til". ● Ikke gyldigt for VIERA CAST ● Hvis den autoriserede professionelle forhandler vælger disse indstillinger, vises "Professionel1" og "Professionel2" muligvis som "isf Dag" og "isf Nat".
	Kontrast, Lys, Farve, Skarphed	Forøger eller formindsker billedindstillingerne for disse indstillinger i overensstemmelse med Deres personlige præferencer.
	Nuance	Når fjernsynet er sluttet til en NTSC-signalkilde, kan billedets farvetone justeres efter Deres ønske.
	Farvetemp.	Gør det muligt at indstille billedets overordnede farvetone (kølig / Normal / Varm)
	Levende farve	Gør det muligt at indstille billedets overordnede farvetone (kølig / Normal / Varm)
	Negativ film	Gør det muligt at indstille billedets overordnede farvetone (kølig / Normal / Varm)
	Eco-format	Gør det muligt at indstille billedets overordnede farvetone (kølig / Normal / Varm)
	P-NR	Gør det muligt at indstille billedets overordnede farvetone (kølig / Normal / Varm)
	3D-COMB	Gør det muligt at indstille billedets overordnede farvetone (kølig / Normal / Varm)
	Panel	Gør det muligt at indstille billedets overordnede farvetone (kølig / Normal / Varm)
Gendan standard	Gør det muligt at indstille billedets overordnede farvetone (kølig / Normal / Varm)	

Menu	Post	Indstillinger / Konfigurationer (alternativer)
Lyd	Lydindstilling	<p>Vælger den grundlæggende lydindstilling (Musik / Tale / Bruger)</p> <ul style="list-style-type: none"> ● Denne valgte indstilling påvirker alle indgangssignaler. <p>Musik: Forbedrer lyd kvaliteten til visning af musikvideoer, osv. Tale: Forbedrer lyd kvaliteten til visning af nyheder, drama, osv.</p> <ul style="list-style-type: none"> ● Indstillingerne Musik og Tale bruger CONEQ™ mærkets equalizerteknologi til at forbedre lyd kvaliteten. CONEQ udligner lydeffektens frekvenssvar og korrigerer tids- og fasejusteringsfejl i et højttalersystem. Højttalere med CONEQ fungerer som næsten perfekte elektroakustiske transducere og udsender en lyd, der svarer til den originale, med den bedste musikalitet og forståelighed. ● I indstillingerne Musik og Tale kan De justere indstillingerne for "Bas" og "Diskant", og disse indstillinger vil blive gemt til hver indstilling. <p>Bruger: Justerer lyden manuelt ved at bruge equalizeren, så den passer til Deres foretrukne lyd kvalitet.</p> <ul style="list-style-type: none"> ● I indstillingen Bruger vil "Equalizer" blive vist i Lyd i stedet for "Bas" og "Diskant". Vælg "Equalizer" og justér frekvensen. ➔ "Equalizer" (herunder)
	Bas	Forøger eller formindsker niveauet for at forøge eller reducere den lavere, dybere lydudgang.
	Diskant	Forøger eller formindsker niveauet for at forøge eller reducere den skarpere, højere lydudgang.
	Equalizer	<p>Justerer frekvensniveauet, så det passer til Deres foretrukne lyd kvalitet</p> <ul style="list-style-type: none"> ● Denne funktion er tilgængelig, når "Lydindstilling" står på "Bruger". ● Vælg frekvensen, og brug markørknappen til at ændre frekvensniveauet. ● Hvis De ønsker at forbedre lyden af bas, kan De hæve niveauet af den nedre frekvens. Hvis De ønsker at forbedre lyden af diskant, kan De hæve niveauet af den øvre frekvens. ● For at nulstille niveauerne af hver frekvens til standardindstillingerne skal der vælges "Gendan standard" ved hjælp af markørknappen og derefter trykkes på knappen OK.
	Balance	Indstiller lydstyrkeniveauet for højre og venstre højttaler
	Hovedtlf. Styrke	Regulerer hovedtelefonernes lydstyrke
	Surround	<p>Surroundlydindstillinger (Fra / V-Audio / V-Audio Surround)</p> <p>V-Audio: Giver en dynamisk fremhævelse af bredden for at simulere forbedrede rumeffekter.</p> <p>V-Audio Surround: Giver en dynamisk fremhævelse af bredden og dybden for at simulere forbedrede rumeffekter.</p>
	Lydregulering	Regulerer lydstyrken for det enkelte program eller indgangsindstillingen.
	TV afstand til væggen	<p>Indstiller den lavfrekvente lyd (Over 30 cm. / Indtil 30 cm.)</p> <ul style="list-style-type: none"> ● Hvis afstanden mellem bagsiden af fjernsynet og væggen er større end 30 cm, anbefales "Over 30 cm." ● Hvis afstanden mellem bagsiden af fjernsynet og væggen er mindre end 30 cm, anbefales "Indtil 30 cm."
	MPX	<p>Vælger multipleks lydindstilling (hvis den er tilgængelig)</p> <ul style="list-style-type: none"> ● Normalt: Stereo ● Stereosignalet kan ikke modtages: Mono ● M1 / M2: Til rådighed mens et monosignal sendes ● Kun analog indstilling
Lydindstilling	<p>Vælger den indledende indstilling for lydspor (Automatisk / MPEG)</p> <p>Automatisk : Vælger automatisk lydsporene, hvis programmet har flere end to spor. Prioritet gives i den følgende rækkefølge - Dolby Digital Plus, HE-AAC, Dolby Digital, MPEG.</p> <p>MPEG : Prioritet gives til MPEG, så længe programmet indeholder MPEG-lyd.</p> <ul style="list-style-type: none"> ● Dolby Digital Plus og Dolby Digital er metoder til kodning af digitale signaler, som er udviklet af Dolby Laboratories. Bortset fra stereo (2-kanals) lyd, kan disse signaler være multikanal lyd. ● HE-AAC er en perceptuel kodningsmetode til komprimering af digital lyd for effektiv lagring og transmission. ● MPEG er en lydkomprimeringsmetode, som sammentrykker lyd til en mindre størrelse uden noget betydeligt tab af lyd kvaliteten. ● Dolby Digital Plus og HE-AAC er teknologier til HD (højdefinition) programmer. ● Kun DVB-indstilling 	

- Der vil blive vist en anden menu, hvis "Avanceret(isfcc)" i Indstilling står på "Til", eller i indstillingen PC-input, Mediaafspiller eller Netværksservicebetjening. (s. 47 - 49, 55 - 61 og s. 70)
- Kun disponible poster kan vælges.

Hvordan menu-funktionerne anvendes

Menu	Post	Indstillinger / Konfigurationer (alternativer)	
Lyd	SPDIF-valg	<p>SPDIF : Et standardformat til overførelse af lydfiler Vælger den indledende indstilling for digitalt lydudgangssignal fra DIGITAL AUDIO OUT-terminalen (Automatisk / PCM) Automatisk : Dolby Digital Plus og Dolby Digital sendes ud som Dolby Digital Bitstream. HE-AAC (48 kHz) 5.1ch udsendes som DTS. MPEG sendes ud som PCM. PCM : Digitalt udgangssignal er fastsat til PCM. ● Til DVB-indstilling, netværksvideoindehold (s. 69) eller Video-indstilling (s. 58)</p>	
	Lydstyrke for MPEG-lyd	<p>Justerer lydniveauet af MPEG-lyd fra DIGITAL AUDIO OUT-terminalen som startindstillingen (0 / -2 / -4 / -6 / -8 / -10 / -12dB) ● Normalt er MPEG-lyd større, sammenlignet med de andre typer lydspor. ● Kun DVB-indstilling</p>	
	HDMI1 / 2 / 3 / 4 indgang	<p>Vælg for at tilpasse indgangssignalet (Digital / Analog) (s. 85) Digital : HDMI-kabeltilslutning Analog : HDMI-DVI-adapterkabeltilslutning ● Kun HDMI-indgangsindstilling</p>	
	SPDIF forsinkelse	<p>Justerer tidsforsinkelsen for lydudgangen fra DIGITAL AUDIO OUT-terminalen, hvis lyden ikke er synkroniseret med billedet ● Kun DVB-indstilling</p>	
	Gendan standard	<p>Tryk på OK-knappen for at nulstille de aktuelle indstillinger for Lydindstilling, Balance, Hovedtilf. Styrke og Surround til standard</p>	
Indstilling	Timer-programmering	<p>Indstiller en timer til at minde om at se eller optage kommende programmer (s. 40) ● Kun DVB-indstilling</p>	
	Sluk timer	<p>Indstiller det tidspunkt, hvor fjernsynet automatisk går i Standby (Fra / 15 / 30 / 45 / 60 / 75 / 90 minutter) (s. 19)</p>	
	USB HDD opsætning	<p>Registrerer den tilsluttede USB HDD og vælger indstillingerne til optagelsen (s. 50)</p>	
	Link indstillinger	VIERA Link	<p>Indstiller til anvendelse af VIERA Link-funktioner (Fra / Til) (s. 75)</p>
		HDMI indholdstype	<p>Justerer billedindstillingerne i overensstemmelse med indholdstypen fra det tilsluttede udstyr gennem HDMI-kablet (Fra / Automatisk) ● Denne funktion er tilgængelig, hvis det tilsluttede udstyr understøtter HDMI-indholdstype. ● Indholdstypeinformationen bliver vist i adskillige sekunder, når denne funktion virker.</p>
		Q-Link	<p>Vælger, hvilken AV-terminal, der skal benyttes til datakommunikation mellem dette fjernsyn og en kompatibel optager (AV1 / AV2) (s. 74) ● Vælg den terminal, der er forbundet med optageren, også selv om den ikke er kompatibel med Q-Link.</p>
		AV1 / AV2 udgang	<p>Vælger det signal, der skal sendes fra fjernsynet til Q-Link (TV / AV1 / AV2 / AV3 / Monitor) ● Monitor: Billede vist på skærmen ● Komponent-, PC- og HDMI-signaler kan ikke udsendes.</p>
		Link strøm til	<p>Indstiller til anvendelse af Link strøm til-funktionen (Fra / Til) (s. 74 og s. 75)</p>
		Link strøm af	<p>Indstiller til anvendelse af Link strøm af-funktionen (Fra / Til) (s. 74 og s. 75)</p>
		Standby strømbesparelse	<p>Styrer effektforbruget i standby-indstilling af det tilsluttede udstyr for at reducere forbruget (Fra / Til) (s. 76) ● Denne funktion er til rådighed, når "VIERA Link" er sat til "Til" og "Link strøm af" er sat til "Til".</p>
Intelligent auto-standby		<p>Indstiller ikke-set eller ikke-anvendt udstyr til standby for at reducere effektforbruget (Fra / Til (med påmindelse) / Til (uden påmindelse)) (s. 76) ● Denne funktion er til rådighed, når "VIERA Link" er sat til "Til".</p>	
Download	<p>Downloader indstillinger af kanaler, sprog, land / region til Q-Link- eller VIERA Link-kompatibelt udstyr, som er sluttet til fjernsynet. ● DVB-C-kanalindstillinger kan ikke downloades.</p>		
Børnelås	<p>Låser en kanal / AV-indgang for at forhindre adgang til den (s. 42)</p>		

Menu	Post	Indstillinger / Konfigurationer (alternativer)
DVB-C indstillingsmenu	Rediger favoritter	Laver en liste over favorit DVB-C kanaler (s. 37)
	Kanalliste	Springer de uønskede DVB-C kanaler over eller redigerer DVB-C kanaler (s. 37)
	Autosøgning	Indstiller automatisk de givne DVB-C kanaler (s. 34)
	Manuel søgning	Indstiller DVB-C kanalerne manuelt (s. 37)
	Opdatering af kanalliste	Opdaterer DVB-C-kanallisten, mens dine indstillinger bevares (s. 36)
	Foretrukne TV-udbydere	Vælger dit foretrukne netværk for hver sendestation (kun tilgængeligt i visse lande)
	Ny kanalmeddelelse	Vælger om en notifikationsmeddelelse skal vises, når en ny DVB-C kanal er fundet (Fra / Til) (s. 36)
	Signaltilstand	Kontrollerer DVB-C signaltilstanden (s. 36)
	Niveaudæmper	Reducerer automatisk DVB-C-signalet for at undgå forstyrrelser (Fra / Til) (s. 36)
	Tilføj TV-signal	Tilføjer fjernsynsindstillingen <ul style="list-style-type: none"> ● Denne funktion er tilgængelig, hvis De springer eventuelle indstillinger over for at indstille i "Autosøgning" for første gang med fjernsynet. ● Se betjeninger med "Autosøgning" for første gang med fjernsynet (s. 12 og s. 13) for at betjene.
DVB-T indstillingsmenu	Rediger favoritter	Laver en liste over favorit DVB-T kanaler (s. 37)
	Kanalliste	Springer de uønskede DVB-T kanaler over eller redigerer DVB-T kanaler (s. 37)
	Autosøgning	Indstiller automatisk de modtagne DVB-T kanaler i området (s. 35)
	Manuel søgning	Indstiller DVB-T kanaler manuelt (s. 37)
	Opdatering af kanalliste	Opdaterer DVB-T kanallisten, idet dine indstillinger bevares (s. 36)
	Foretrukne TV-udbydere	Vælger Deres foretrukne TV-udbydere for hver sendestation. (kun tilgængelige i visse lande)
	Ny kanalmeddelelse	Vælger, om en notifikationsmeddelelse skal vises, når en ny DVB-T kanal er fundet (Fra / Til) (s. 36)
	Signaltilstand	Kontrollerer DVB-T signaltilstanden (s. 36)
Tilføj TV-signal	Tilføjer fjernsynsindstillingen <ul style="list-style-type: none"> ● Denne funktion er tilgængelig, hvis De springer eventuelle indstillinger over for at indstille i "Autosøgning" for første gang med fjernsynet. ● Se betjeninger med "Autosøgning" for første gang med fjernsynet (s. 12 og s. 13) for at betjene. 	
Analog indstillingsmenu	Kanalliste	Springer de uønskede analoge kanaler over eller redigerer analoge kanaler (s. 39)
	Autosøgning	Indstiller automatisk de modtagne analoge kanaler i området (s. 35)
	Manuel søgning	Indstiller de analoge kanaler manuelt (s. 39)
	Tilføj TV-signal	Tilføjer fjernsynsindstillingen <ul style="list-style-type: none"> ● Denne funktion er tilgængelig, hvis De springer eventuelle indstillinger over for at indstille i "Autosøgning" for første gang med fjernsynet. ● Se betjeninger med "Autosøgning" for første gang med fjernsynet (s. 12 og s. 13) for at betjene.

- Der vil blive vist en anden menu, hvis "Avanceret(isfcc)" i Indstilling står på "Til", eller i indstillingen PC-input, Mediaespiller eller Netværksservicebetjening. (s. 47 - 49, 55 - 61 og s. 70)
- Kun disponible poster kan vælges.

Hvordan menu-funktionerne anvendes

Menu	Post	Indstillinger / Konfigurationer (alternativer)	
Indstilling	Sprog	Skærmmenusprog	Skifter sprog til on-screen display
		Lydsprog 1 / 2	Vælger det første og andet foretrukne sprog for DVB multilyd (afhængigt af stationen)
		Undertekst (sprog) 1 / 2	Vælger det første og andet foretrukne sprog for DVB-undertekster (afhængigt af stationen) ● Visning af undertekster ➔ s. 18
		Tekst-tv(sprog)	Vælger det ønskede sprog til DVB-tekst-tv service (afhængigt af sendestationen)
	Billedindstillinger	Undertekst (indstilling)	Vælger den ønskede type undertekst (Standard / Nedsat hørelse) ● "Nedsat hørelse" giver hjælp til forståelse og anvendelse med DVB-undertekster (afhængigt af sendestationen). ● "Undertekst (sprog) 1 / 2" i "Sprog" gives forrang.
		Tekst-TV	Tekst-tv visningsindstilling (TOP (FLOF) / Liste) (s. 22)
		Tekst-tv bogstaver	Vælger tekst-tv sprog (Vest / Oest1 / Oest2) ● Vest: Engelsk, fransk, tysk, græsk, italiensk, spansk, svensk, tyrkisk etc. ● Oest1: Tjekkisk, engelsk, estisk, lettisk, rumænsk, russisk, ukrainsk etc. ● Oest2 : Tjekkisk, ungarsk, lettisk, polsk, rumænsk etc.
		Sidegardiner	Øger sidepanelets lysstyrke (Fra / Mørk / Middel / Lys) ● Den anbefalede indstilling er "Lys" for at forhindre "billedbibeholdelse".
		Standard Guide	Vælger standardtypen af TV Guide, når der trykkes på GUIDE-knappen (TV Guide / Kanalliste) TV Guide: Elektronisk programguide (EPG) er tilgængelig. ● Brug af EPG ➔ s. 20 Kanalliste: EPG er ikke tilgængelig, og kanallisten vil blive vist i stedet for den.
		Angiv etiketter	Etiketterer eller overspringer hver indgangsterminal (s. 43)
		Timeout for indikation	Indstiller, hvor længe informationsbanneret (s. 17) bliver stående på skærmen (Ingen visning / 1 / 2 / 3 / 4 / 5 / 6 / 7 / 8 / 9 / 10 sekunder)
		Visning af spiltid	Indstil på "Til" for at vise en kontinuerlig registrering af tid brugt i Spiltilstand hvert 30 minut (Fra / Til) ● Denne funktion er til rådighed, når "Spil" er valgt i "Billedindstilling" (s. 28).
		Radioindstilling	Indstiller timeren til automatisk slukning af skærmen, når der vælges en radiokanal (Fra / 5 / 10 / 15 / 20 sekunder) ● Lydaen er aktiv, selvom der slukkes for skærmen. ● Tryk på en vilkårlig knap for at tænde for skærmen. ● Denne funktion er effektiv i reduktion af strømforbruget, når der lyttes til en radiokanal.
	Fælles grænseflade	Brug inkluderer visning af betalings-TV (s. 44)	
	Opsætning af netværk	Indstiller netværksindstillingen til brug i Deres netværksmiljø (s. 64)	
	DivX® VOD	Viser DivX VOD-registreringskode (s. 83)	
	Avanceret(isfcc)	Aktiverer de avancerede billedindstillinger (Fra / Til) ● Indstil på "Til" for at aktivere tilstandene "Professionel1" og "Professionel2" i "Billedindstilling". ● Indstil på "Til" for at vise de avancerede elementer i Billedmenu - "Avancerede indstillinger", "Lås indstillinger" og "Kopier justering". "Kopier justering" bliver vist, når "Billedindstilling" står på "Professionel1" eller "Professionel2". ● "isfcc" er billedindstillingen for den autoriserede professionelle forhandler. Kontakt din lokale forhandler for detaljerede oplysninger.	

Menu	Post	Indstillinger / Konfigurationer (alternativer)		
Indstilling	System	USB tastatur-layout	Vælger det sprog, dit USB-tastatur understøtter <ul style="list-style-type: none"> ● Brug et USB-tastatur til at indtaste tegn i VIERA CAST (s. 71). ● Tegn vises muligvis ikke korrekt på fjernsynsskærmen, afhængigt af det tilsluttede tastatur eller tastaturopsætningen. 	
		Fabriksindstilling	Nulstiller alle indstillinger, hvis De for eksempel flytter (s. 45)	
		Systemopdatering	Downloader ny software til fjernsyn (s. 46)	
		Softwarelicens	Viser information om softwarelicens	
		System information	Viser dette fjernsyns systeminformation	
	Andre indstillinger	GUIDE Plus+ indstillinger	AV-farvesystem	Vælger optionelt farvesystem, baseret på videosignaler i AV-indstilling (Automatisk / PAL / SECAM / M.NTSC / NTSC)
			Opdater	Udfører opdatering af GUIDE Plus+ planen og reklameinformation for GUIDE Plus+ system (s. 21)
			Postnummer	Indstiller Deres postnummer for at vise reklamer i GUIDE Plus+ systemet (s. 21)
			System information	Viser systeminformationen for GUIDE Plus+ systemet
			Intelligent Frame Creation	Kompenserer automatisk billedfrekvensen og fjerner rystelser for at gøre billederne jævne og klare (Fra / Til) <ul style="list-style-type: none"> ● Denne funktion kan ikke vælges (standard er "Fra"), når "Billedindstilling" står på "Spil", eller i indstillingen PC-input, foto eller Netværksservicebetjening.
		24p Smooth Film	Kompenserer automatisk billedfrekvensen for at gøre 24p-kildefilmbilleder jævne (Fra / Til) <ul style="list-style-type: none"> ● Denne er kun tilgængelig for 24p signalindgang og vises i stedet for "Intelligent Frame Creation" ● Denne funktion kan ikke vælges (standard er "Fra"), når "Billedindstilling" står på "Spil", eller i indstillingen PC-input, foto eller Netværksservicebetjening. 	
		Super opløsning	Forbedrer billedopløsningen, så billedet bliver skarpere. (Fra / Middel / Maksimum) <ul style="list-style-type: none"> ● Denne funktion er tilgængelig for SD-signalet (Standard definition). ● Hvad angår HD-signalet (High definition) er denne funktion tilgængelig, når billedforholdet er indstillet til 16:9 (16:9 Overscan er indstillet til "Til"), 4:3 Fuld skærm eller Zoom. ● Ikke gyldig på pc, VIERA CAST og Mediaefspiller 	
		Automatisk standby	Indstiller tidspunktet, hvor fjernsynet automatisk går i Standby, når der ikke udføres nogen betjening i de valgte tider (Fra / 2 / 4 timer) <ul style="list-style-type: none"> ● Det påvirker ikke denne funktion, hvis Timer-programmering startes automatisk. ● Automatisk skift af indgang med det tilsluttede udstyr påvirker denne funktion, og nedtællingen af tid vil blive nulstillet. ● Notifikationsmeddelelsen vil blive vist 3 minutter inden aktivering af Standby. 	
		Dvale-tilstand	Reducerer billedets lysstyrke for at økonomisere med effektforbruget (Fra / Til)	
		16:9 Overscan	Vælger skærmområdet, som viser billedet (Fra / Til) <p>Til : Forstørrelser billedet for at skjule kanten af billedet. Fra : Viser billedet i dets oprindelige størrelse.</p> <ul style="list-style-type: none"> ● Sæt til "Til", hvis der frembringes støj i kanten af skærmen. ● Denne funktion er til rådighed, når formatforholdet er indstillet til Automatisk (kun 16:9 signal) eller 16:9. ● Denne funktion kan gemmes separat for SD-signaler (standarddefinition) og HD-signaler (højdefinition). 	
	Tidszone	Indstiller tidsdataene <ul style="list-style-type: none"> ● Tidsdataene vil blive korrigeret, baseret på GMT (Greenwich Mean Time = Greenwich-tid) ● Sæt til "Automatisk" for at indstille tiden automatisk til dit område. 		
	DVI-indgang indstilling	Ændrer det sorte niveau i billedet for HDMI-indgangsindstilling med DVI-indgangssignalet manuelt (Normal / Fuldt farverum) <ul style="list-style-type: none"> ● Når DVI-indgangssignalet fra det eksterne udstyr, især fra pc, vises, vil det sorte niveau muligvis ikke være egnet. Vælg i så fald "Fuldt farverum". ● Det sorte niveau for HDMI-indgangssignal vil blive justeret automatisk. ● Kun til HDMI-indgangsindstilling med DVI-indgangssignal 		

- Der vil blive vist en anden menu, hvis "Avanceret(isfccc)" i Indstilling står på "Til", eller i indstillingen PC-input, Mediaefspiller eller Netværksservicebetjening. (s. 47 - 49, 55 - 61 og s. 70)
- Kun disponible poster kan vælges.

Genindstilling fra Indstilling

DVB-C kanaler

Genindstiller automatisk alle de givne DVB-C kanaler.

- Denne funktion er til rådighed, hvis DVB-C kanalindstilling allerede er udført.
- Kun DVB-C kanaler genindstilles.
- Alle de tidligere kanalindstillinger slettes.
- Hvis en børnelås PIN-kode (s. 42) er indstillet, skal den indtastes.



1 Vælg DVB-C

→ s. 16



2 Vis menuen



3 Vælg "Indstilling"

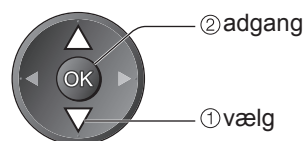

4 Vælg "DVB-C indstillingsmenu"

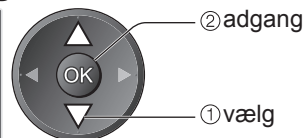
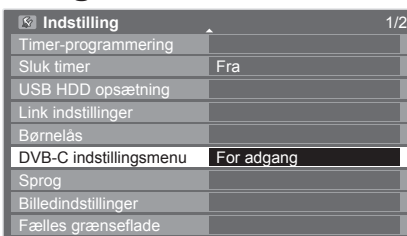

5 Vælg "Autosøgning"

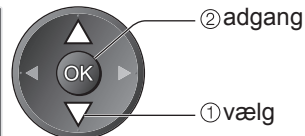
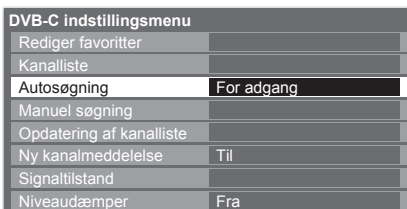

6 Vælg indstillingerne for Autosøgning

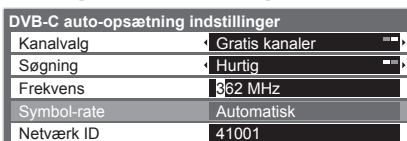

- Indstil normalt Symbol-rate "Automatisk".

- Kanalvalg, Søgning



- Frekvens, Netværk ID



② indtast



Gem



Fuld: scanner hele frekvensområdet

Hurtig: scanner den egnede frekvens i dit land

Indtast hjemmefrekvensen og Netværk ID, der er specificeret af Deres kabel-udbyder. Afhængigt af det valgte land, vises "Automatisk", og det er ikke nødvendigt at indtaste dem.

7 Begynd Autosøgning

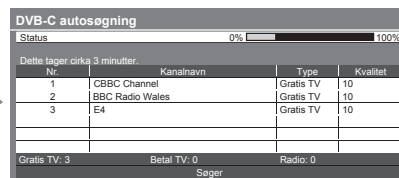
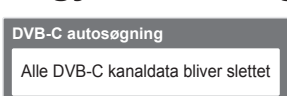

Indstillinger udføres automatisk.

Tilbage til fjernsynet



Til Autosøgning anvendes knapperne på fjernsynets sidepanel (s. 9)

- Tryk gentagne gange, indtil "Autosøgning" kommer frem.

F

- Adgang "Autosøgning"

TV

- Indstil kanalvalg og scan-indstilling

↑ ↓ (vælg posten)

TV (indstil)

- Start "Autosøgning"

AV



- Tilbage til fjernsynet → F

Bemærk

- Hvis indstillingen ikke er helt færdig → "Manuel søgning" (s. 37)

Når operationen er fuldført, vil kanalen ved den laveste position blive vist.

DVB-T- eller analoge kanaler

Genindstiller automatisk alle DVB-T kanaler eller analoge kanaler, som modtages i området.

- Autosøgning er til rådighed, hvis kanalindstilling allerede er udført.
- Kun DVB-T kanaler genindstilles i DVB-T-indstilling.
- Kun analoge kanaler genindstilles i Analog.
- Alle de tidligere kanalindstillinger slettes.
- Hvis en børnelås PIN-kode (s. 42) er indstillet, skal den indtastes.



1 Vælg DVB-T eller Analog
→ s. 16



2 Vis menuen



3 Vælg "Indstilling"

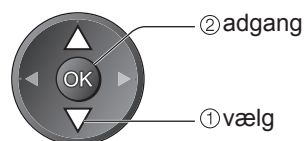
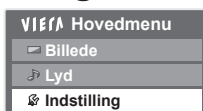

4 Vælg "DVB-T indstillingsmenu" eller "Analog indstillingsmenu"

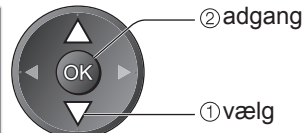
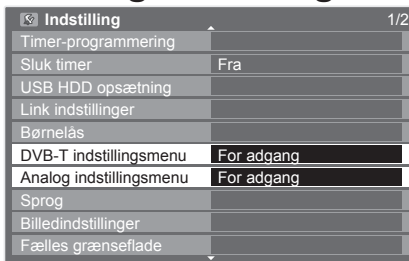

- "DVB-T indstillingsmenu" er kun til rådighed i DVB-T-indstilling.
- "Analog indstillingsmenu" er kun til rådighed i analog indstilling.

5 Vælg "Autosøgning"

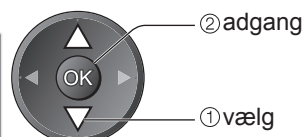
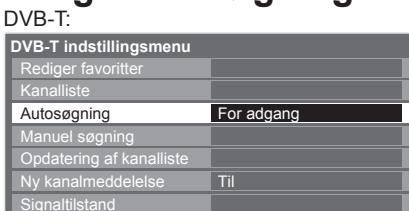

Tilbage til fjernsynet



Til Autosøgning anvendes knapperne på fjernsynets sidepanel (s. 9)

- 1 Tryk gentagne gange, indtil "Autosøgning" kommer frem.
- 2 Adgang "Autosøgning"
- 3 Start "Autosøgning"

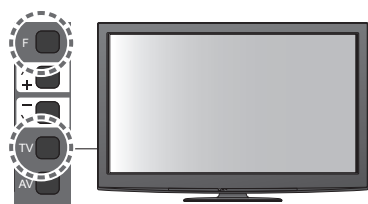

• Tilbage til fjernsynet → F

6 Begynd Autosøgning

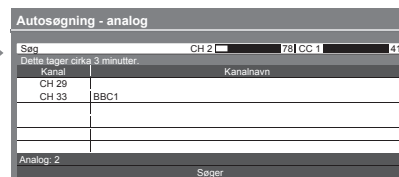
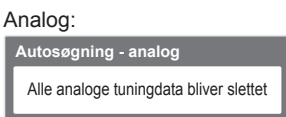
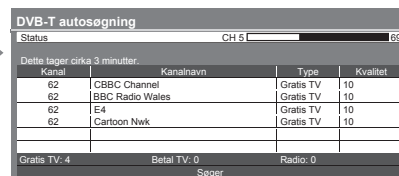

Indstillinger udføres automatisk.

- Kanalen, sproget, landet/regionsindstillingerne downloades til Q-Link eller VIERA Link kompatibelt udstyr, som er sluttet til fjernsynet.

Når operationen er fuldført, vil kanalen ved kanalposition "1" blive vist.



Bemærk

- Hvis indstillingen ikke er helt færdig → "Manuel søgning" (s. 37 og s. 39)

Indstilling på og redigering af kanaler

(DVB)

Du kan genindstille kanaler eller lave en liste med dine favoritkanaler, springe uønskede kanaler over etc.

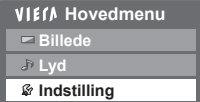
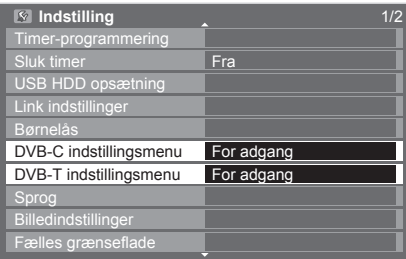
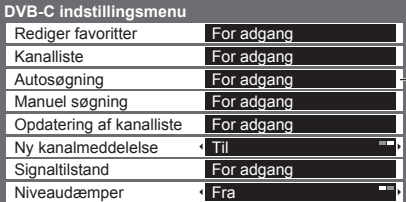
- 1 Vælg DVB-C eller DVB-T** 
→ s. 16
- 2 Vis menuen** 
- 3 Vælg "Indstilling"**

② adgang
① vælg
- 4 Vælg "DVB-C indstillingsmenu" eller "DVB-T indstillingsmenu"**

② adgang
① vælg
● "DVB-C indstillingsmenu" er kun til rådighed i DVB-C indstilling.
● "DVB-T indstillingsmenu" er kun til rådighed i DVB-T-indstilling.
- 5 Vælg en af de følgende funktioner og indstil**

② adgang
① vælg
● Funktionen varierer, afhængigt af det land, du vælger (s. 12).
● Autosøgning → "Genindstilling fra Indstilling" (s. 34 og s. 35)

■ Tilbage til fjernsynet
EXIT 

Opdaterer DVB-kanal automatisk **Opdatering af kanalliste**

Du kan tilføje nye kanaler, slette fjernede kanaler, opdatere kanalnavn og position automatisk til Kanalliste.

Kanal	Kanalnavn	Type	Kvalitet

- Kanallisten opdateres, mens dine indstillinger bevares i Rediger favoritter, Kanalliste, Børnelås, osv.

Vis en notifikationsmeddelelse **Ny kanalmeddelelse**

Vælger om en notifikationsmeddelelse skal gives, når en DVB-kanal er fundet. (Fra / Til)

Nye kanaler fundet!
Tryk på OK for at opdatere kanalliste.
Tryk på EXIT for at ignorere.

- Valg af OK vil udføre "Opdatering af kanalliste".

Kontroller DVB-signal **Signaltilstand**

Vælger en kanal og kontrollerer DVB-signaltilstanden.

- Ændring af kanalen → 

Kanalnavn	70 CBBC Channel
Signalkvalitet	0
Signalstyrke	0
Bit-fejlrate	0.00E+00
Navn på TV-udbyder	Wenvee
Parameter	[CH62] 802,00 MHz

En god signalstyrke er ikke nogen indikering af at, signalet er velegnet til DVB-modtagning. Anvend venligst signalkvalitetsindikatoren som forklaret:

Signalkvalitet:

- Grøn bjælke → God
- Gul bjælke → Dårlig
- Rød bjælke → Dårlig (Kontrollér jordstationsantennen eller kablet)

Reducér DVB-C-signalet **Niveaudæmper**

Hvis DVB-C-signalet er for kraftigt, kan der forekomme forstyrrelser. Angiv i så fald "Til" for at reducere signalet automatisk.

- Denne funktion er kun tilgængelig for DVB-C-signalet.

Liste med DVB-favoritkanaler **Rediger favoritter**

Lav en liste med dine favoritkanaler fra forskellige sendestationer (op til 4: Favoritter 1 til 4). DVB favoritlisterne er til rådighed fra "Kategori" i informationsbanneret (s. 17) og TV Guide (s. 20).

① Vælg en kanal, som skal på listen

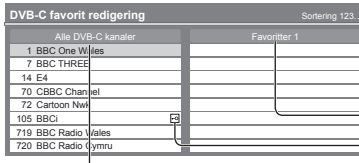

- Sortering af kanalnavne i alfabetisk rækkefølge → **Blå**
- Visning af andre favoritter → **Grøn**
- Ændring af kategorien → **Rød**

② Føj den til favoritlisterne

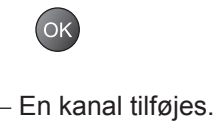
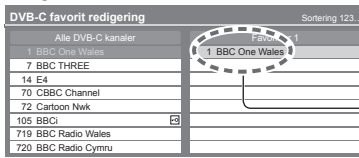

- Til tilføjelse af kontinuerlig blok af kanaler på listen med det samme

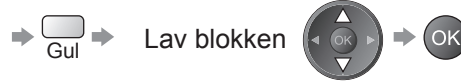

■ Redigering af Favoritliste



Marker feltet for Favoritter for at redigere og:

- Sletning af kanalen → **OK**
- Sletning af alle kanaler → **Gul**

- Navngivning af favoritterne → **Rød**

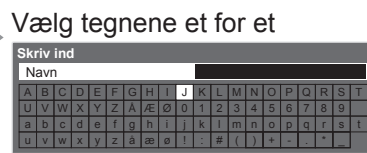

(maks.: ti tegn)

De kan vælge tegn med taltasterne.

→ "Tegnoversigt for taltaster" (s. 84)

- Flytning af kanalen → **Grøn**



③ Gem



Spring uønskede DVB-kanaler over, rediger DVB-kanaler **Kanalliste**

Det er muligt at skjule uønskede DVB-kanaler.

De skjulte kanaler kan ikke vises undtagen i denne funktion. Anvend denne funktion til at springe uønskede kanaler over.

Vælg en kanal og vis / skjul

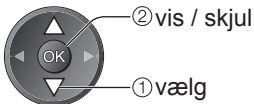

- ☑ : vis
- ☐ : skjul (spring over)

- Visning af alle kanaler → **Gul**

■ Redigering af kanaler

Du kan også redigere hver kanal i Kanalliste.

- Ændring af kategorien → **Rød**

- Ombytning af kanalposition (hvis det forefindes) → **Grøn**

- Flytning af kanalpositionen (hvis det forefindes) → **Grøn**

- Sortering af kanalnavne i alfabetisk rækkefølge → **Blå**



Indstil DVB-kanalen manuelt **Manuel søgning**

Anvend normalt "Autosøgning" eller "Opdatering af kanalliste" til at genindstille DVB-kanaler. Brug denne funktion, hvis indstillingen ikke er blevet helt udført eller til justering af antennen.

- Alle fundne kanaler vil blive føjet til kanallisten.

DVB-C:

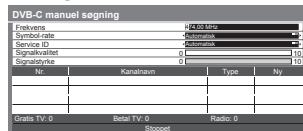

DVB-T:

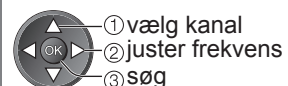
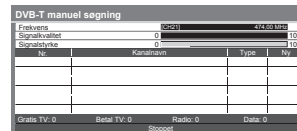

- Indstil normalt Symbol-rate og Service ID til "Automatisk".
- Indstil hvor niveauet af "Signalkvalitet" bliver højest.

Indstilling på og redigering af kanaler

(Analog)

Det er muligt at genindstille eller overspringe uønskede kanaler, redigere kanaler etc.

1 Vælg Analog
→ s. 16
TV

2 Vis menuen
MENU

3 Vælg "Indstilling"
VIFA Hovedmenu
Billede
Lyd
Indstilling

4 Vælg "Analog indstillingsmenu"
Indstilling 1/2
Timer-programmering
Sluk timer Fra
USB HDD opsætning
Link indstillinger
Bømelås
Analog indstillingsmenu For adgang
Sprog
Billedindstillinger
Fælles grænseflade

5 Vælg en af de følgende funktioner
Analog indstillingsmenu
Kanalliste For adgang
Autosøgning For adgang
Manuel søgning For adgang

● Funktionen varierer, afhængigt af det land, du vælger (s. 12).
● Autosøgning
→ "Genindstilling fra Indstilling" (s. 35)

6 Indstil

■ Tilbage til fjernsynet
EXIT

Spring uønskede analoge kanaler over, rediger analoge kanaler Kanalliste

Det er muligt at skjule uønskede analoge kanaler. De skjulte kanaler kan ikke vises undtagen i denne funktion. Anvend denne funktion til at springe uønskede kanaler over.

Vælg en kanal og vis / skjul

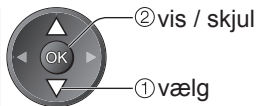
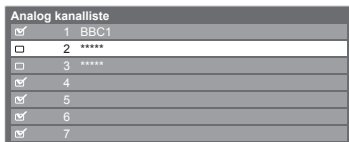

: vis
 : skjul (spring over)

• Visning af alle kanaler

Redigering af kanaler

Du kan også redigere hver kanal i Kanalliste.



Vælg en kanal, der skal redigeres, og:

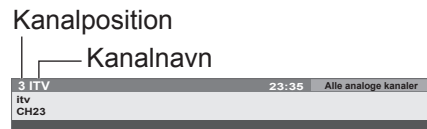

• Genindstilling af hver kanal (Manuel søgning) → (se herunder)

• Flytning af kanalpositionen → → Vælg den nye position →

• Forsyning af kanalen med nyt navn → → Vælg tegnene et for et

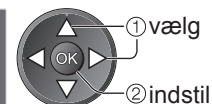

(maks.: fem tegn)

• De kan vælge tegn med taltasterne.
 → "Tegnoversigt for taltaster" (s. 84)

Bemærk

• Rediger "VCR", hvis en videobåndoptager er tilsluttet udelukkende med RF-kablet.

Indstil Analog-kanal manuelt Manuel søgning

Finindstilling

Anvendes til at udføre mindre justeringer af indstillingen af et individuelt program (påvirket af vejrforholdene etc.).

Manuel søgning

Indstil Analog-kanal manuelt efter Autosøgning.

• Indstil Lydsystem og Farvesystem og udfør derefter denne funktion.

Sæt normalt Farvesystem til "Automatisk".

• Hvis en videobåndoptager er tilsluttet udelukkende med RF-kablet, skal du vælge kanalposition "0".

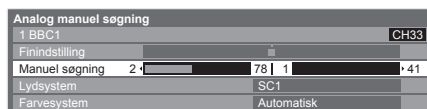

SC1: PAL B, G, H / SECAM B, G
 SC2: PAL I
 SC3: PAL D, K / SECAM D, K
 F: SECAM L, L'

Vælg kanalpositionen



Vælg kanalen



Søg og gem

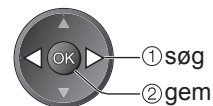

Timer-programmering

Timer-programmering fra menu

Ved hjælp af menuen Timer-programmering kan du vælge de programmer, du ønsker at blive mindet om at se eller optage på den eksterne optager eller USB HDD'en. På det korrekte tidspunkt vil fjernsynet stille ind på den korrekte kanal, selvom fjernsynet er i Standby.

TV Guide kan også bruges til at indstille begivenheden til timer-programmering (s. 21).

- Denne funktion er ikke tilgængelig i analog indstilling.
- Timer-programmering kan gemme op til 15 begivenheder.
- Timer-programmering kan kun fungere korrekt, hvis fjernsynet modtager de korrekte tidsdata via signalet fra TV-stationen eller serviceudbyderen.
- Fjernsynet skal enten være tændt eller i Standby for at kunne optage vha. Timer-programmering. Fjernsynet skal være tændt, for at der kan vises påmindelser.
- Der kan ikke vælges andre kanaler, mens optagelse med Timer-programmering er i gang.
- Det kan muligvis ikke lade sig gøre at optage et krypteret program (som er kopibeskyttet).
- Sørg for at angive de korrekte indstillinger på optageren, der er sluttet til fjernsynet, når der optages programmer på den eksterne optager. Hvis en kompatibel optager med Q-Link, VIERA Link eller lignende teknologier er sluttet til fjernsynet (s.74 og s. 75), og "Link indstillinger" (s. 30) er udført, er ingen indstilling af optageren påkrævet. Læs også optagerens vejledning.
- Hvis optageren ikke er kompatibel med Q-Link, VIERA Link eller lignende teknologier, skal "Q-Link" indstilles i Indstilling (s. 30) til den tilsluttede terminal (AV1 eller AV2), og der skal foretages timer-programmering af optageren. Læs vejledningen til optageren for klargøring af en optager.
- Når du optager programmer til USB HDD'en, skal du sørge for at registrere USB HDD'en og gøre den i stand til at optage i "USB HDD opsætning" (s. 50)
- Optagelser er altid i kompositvideo i standardopløsning via SCART, også selvom det oprindelige program er i HD-format.
- 2 minutter inden starttiden, vises der en påmindelse, hvis du ser fjernsyn.

• For at fjerne meddelelsen og begynder programmeringen → 

• For at annullere programmeringen → 



1 Vælg den indstilling, De vil bruge
→ s. 16

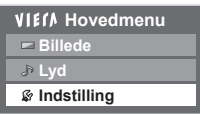

2 Åbn menuen

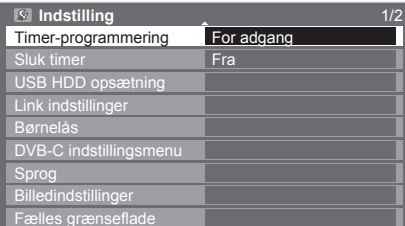
3 Vælg "Indstilling"

② adgang
① vælg

4 Vælg "Timer-programmering"

② adgang
① vælg

5 Indstil

■ **Tilbage til fjernsynet**
EXIT
→ 

■ **For at låse tuneren op (stoppe optagelse)**
GUIDE → EXIT
→  → 

① **Begynd at foretage indstillingerne**



② **Vælg funktionen (Ekstern opt., USB HDD-opt. eller påmindelse)**



Ekstern opt. / USB HDD-opt.: optagelse af programmet på den eksterne optager (Ekstern opt.) eller USB HDD (USB HDD-opt.)
 Når starttiden kommer, vil der automatisk blive skiftet til kanalen, og der vil blive sendt video- og lydssignaler. 2 minutter inden starttiden, vises der en påmindelse, hvis du ser fjernsyn.

Påmindelse: til at minde om at se programmet

Når De ser fjernsyn, vises der en påmindelse 2 min. inden starttiden. Tryk på OK-knappen for at skifte til den programmerede kanal.

③ **Indstil kanalen, datoen og tiden (gentag handlingerne som herunder)**

Indstil punkterne i rækkefølgen ① til ④.



● ①, ③ og ④ kan også indtastes med numeriske knapper.



Vises, hvis begivenheder under timer-programmering overlapper hinanden

Timer-programmering		USB HDD Resterende kapacitet 510GB (50%)		Ons 28.10.2009 10:46	
Funktion	Nr.	Kanalnavn	Dato	Start	Slut
påmindelse	D	7 BBC7 <TIMER>	Ons 28.10.2009	17:00 18:30 (90 min.)	
Ekstern opt.	D	1 BBC1 <TIMER>	STTL Ons 28.10.2009	18:00 20:00 (120 min.)	
Ekstern opt.	C	3 ITV1 <TIMER>	Tors 29.10.2009	21:30 22:30 (60 min.)	

Information om USB HDD'en (hvis tilgængelige)

Optag med undertekster (hvis tilgængelige)

● For at indikere dette → Gul (tryk igen for at fjerne undertekster)

Varighed (automatisk visning)

④ Sluttid

③ Starttid

① Kanalnummer

② Dato

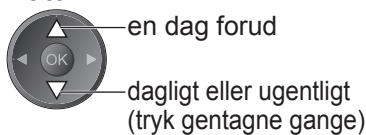

C: DVB-C
 D: DVB-T
 ● Du kan ikke ændre tilstanden i menuen.

- Dagligt Søn-Lør: Søndag til lørdag
- Dagligt Man-Lør: Mandag til lørdag
- Dagligt Man-Fre: Mandag til fredag
- Ugentligt Lør/Fre/Tor/Ons/Tir/Man/Søn: Samme tid på den samme dag hver uge

④ **Gem**



■ **Ændring af en begivenhed under timer-programmering**

→ Vælg programmet, der skal ændres → Ret efter behov (som herover)

■ **Annullering af en begivenhed under timer-programmering**

→ Vælg programmer, der skal slettes → Rød → OK

■ **Optagelse med undertekster (hvis tilgængelige)**

→ Vælg programmet, der skal optages med undertekster → Gul ● Hver gang der trykkes på: automatisk ← fra

■ **Midlertidig annullering af en begivenhed under timer-programmering**

→ Vælg programmet, der skal annulleres → Blå ● Hver gang der trykkes på: annuller ← stop annullering

- Kontrollér, at LED er orange. Hvis ikke, er timer-programmer ikke aktiverede eller gemmes ikke.
- Påmindelser fra Timer-programmering bliver fortsat vist, indtil noget af det følgende sker:
 - Du trykker på OK-knappen for at vise programmet eller på EXIT-knappen for at annullere påmindelsen.
 - Den timer-programmerede begivenhed, som påmindelsen er indstillet på, afsluttes.
- "!" identificerer, at eventuelle begivenheder under timer-programmering har overlappet. "Ekstern opt." og "USB HDD opg." får prioritet over "påmindelse". I henhold til de to eller flere overlappede "Ekstern opt." / "USB HDD opt." starter den første begivenhed under timer-programmering og slutter som programmeret.
- Optagelsen med timer-programmering vil automatisk blive ændret til den programmerede kanal 10 sekunder inden starttiden.
- Det er muligvis nødvendigt at stoppe optageren manuelt for at stoppe optagelsen af begivenheden under Timer-programmering umiddelbart inden starttiden.
- Optagelsen med timer-programmering vil blive udført, selvom tv'et er i REW LIVE TV-optagelse (s. 53) og Pause Live TV-optagelse (s. 55). I så fald vil disse optagelser blive annulleret.

Børnelås

Der er muligt at låse bestemte kanaler / AV-indgangsterminaler og styre, hvem der ser dem. Når den låste kanal / indgang er valgt, kommer der en meddelelse frem. De kan se den, hvis De indtaster PIN-koden.



1 Vis menuen



2 Vælg "Indstilling"

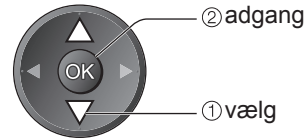
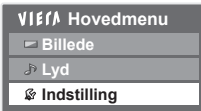

3 Vælg "Børnelås"

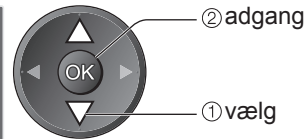
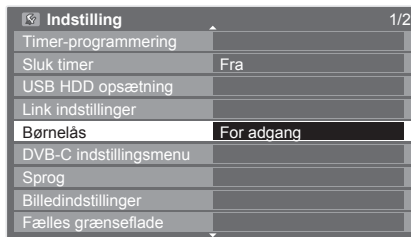

Tilbage til fjernsynet



4 Indstil

Kontrollerer kanalbrugerne **Børnelås**

1 Indtast PIN-koden (4 cifre)



- Indtast PIN-koden to gange ved første indstilling.
- Notér PIN-koden ned, så De ikke glemmer den.
- "0000" kan gemmes som standard PIN-kode, hvilket afhænger af det land, De har valgt (s. 12).

2 Vælg "Børnelås-liste"

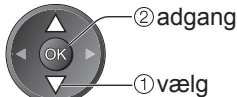
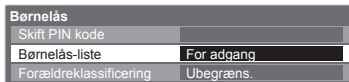

3 Vælg den kanal / indgang, der skal låses

Børnelås-liste - TV og AV				Sortering 123
Navn	Indgang	Type	Lås	
101 BBC 1 Wales	DVB-C	Gratis TV		
7 BBC THREE	DVB-T	Gratis TV		
14 E4	DVB-T	Gratis TV		
VCR	Analog	Analog		
1 BBC1	Analog	Analog		
2 ****	Analog	Analog		
AV1	Ekstern	AV		
AV2S	Ekstern	AV		

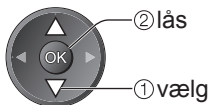

- Annullering → Vælg den låste kanal / indgang → OK
- Direkte til toppen af den næste indtastning → Rød
- Låsning af alle → Grøn
- Annullering af alle låse → Gul
- Sortering af kanalnavne i alfabetisk rækkefølge → Blå

Vises, når kanalen / indgangen er låst.

Ændring af PIN-koden

Vælg "Skift PIN kode"

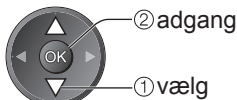
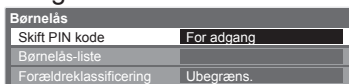

Indtast en ny PIN-kode to gange



Indstilling af Forældreklassificering

- Om denne funktion er til rådighed, afhænger af det land, De har valgt (s. 12).

Hvis DVB-programmet har den ratede information for over den valgte alder, er De nødt til at indtaste PIN-koden for at kunne se programmet (afhængigt af sendestationen).

Vælg "Forældreklassificering" og indstil en alder for restriktion af programmer.

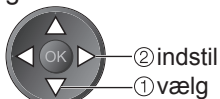
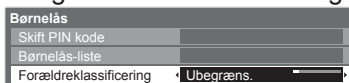

Bemærk

- Indstilling af "Fabriksindstilling" (s. 45) annullerer PIN-koden og alle indstillingerne.

Angiv etiketter

For at nemmere identifikation og valg af indgangsindstilling, kan du navngive hver indgangsindstilling eller overspringe terminal, som ikke er sluttet til noget udstyr.

● Valg af indgangsindstilling → s. 24



1 Vis menuen

MENU

2 Vælg "Indstilling"

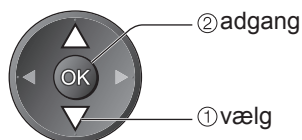
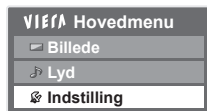

3 Vælg "Billedindstillinger"

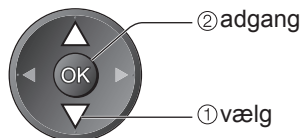
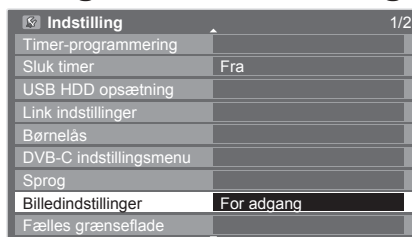

4 Vælg "Angiv etiketter"

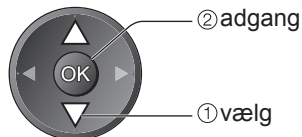
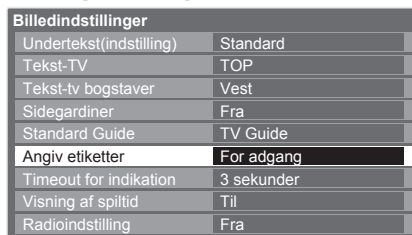

5 Vælg en indgangsterminal og indstil

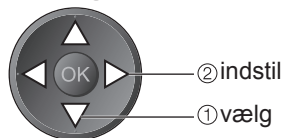
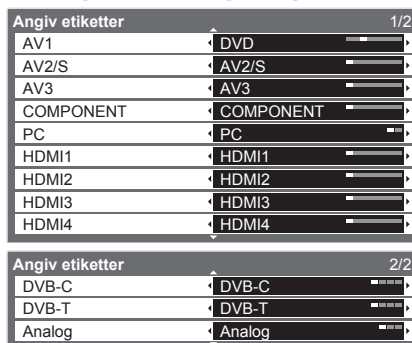

■ Tilbage til fjernsynet



De etiketter, De indstiller, vil blive vist i menuen "Inputvalg" (s. 24), menuen "TV valg" (s. 16) eller banner.

● Hvis "Overspring" er valgt, kan indstillingen ikke vælges.

■ Skriv ind

Du kan benævne hver indgangsindstilling frit.

Vælg "Skriv ind"

Vælg tegnene et for et

Gem

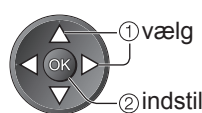
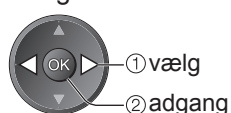

(maks.: ti tegn)

● De kan vælge tegn med taltasterne.

→ "Tegnoversigt for taltaster" (s. 84)

Anvendelse af fælles grænseflade

Menuen for det fælles grænseflademodul giver adgang til software, som findes på den fælles grænseflade (CI) modul.

● Denne funktion er muligvis ikke til rådighed i nogle lande eller regioner.

Selv om CI-modulet sætter Dem i stand til at se nogle services, kan dette fjernsyn ikke garantere at alle services (f.eks. betalings-TV) kan anvendes.

Anvend kun et CI-modul, som er godkendt af sendestationen.

Rådfør Dem med den lokale Panasonic forhandler angående mere information og betingelserne for servicerne.

Forsigtig

- Sluk for apparatet med tænd / sluk-knappen, når De sætter CI-modulet i eller tager det ud.
- Hvis et visningskort og en kortlæser findes som et sæt, skal man først sætte visningskortet ind i kortlæseren.
- Sæt modulet ind i den rigtige retning.

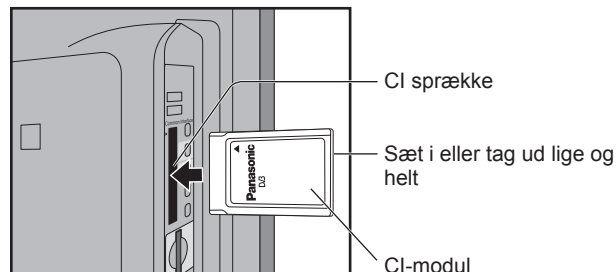

Side på fjernsynet

Sæt CI-modulet (ekstraudstyr) i

- De funktioner, som kommer frem på skærmen, er afhængige af indholdet af det valgte CI-modul.
- Normalt vil betalings-TV kanaler komme frem. Følg betjeningsvejledningen på skærmen. Hvis betalings-TV kanalen ikke kommer frem, skal nedenstående udføres.
- For yderligere detaljer henvises til brugsvejledningen for CI-modulet, eller rådfør Dem med sendestationen.

- 1 Vælg DVB-C eller DVB-T**
→ s. 16
TV
- 2 Vis menuen**
MENU
- 3 Vælg "Indstilling"**

Vif/A Hovedmenu
Billede
Lyd
Indstilling
- 4 Vælg "Fælles grænseflade"**

Indstilling	1/2
Timer-programmering	
Sluk timer	Fra
USB HDD opsætning	
Link indstillinger	
Børnelås	
DVB-C indstillingsmenu	
Sprog	
Billedindstillinger	
Fælles grænseflade	For adgang
- 5 Få adgang til Fælles grænseflade**

Fælles grænseflade
Stik 1: Modul indsat
- 6 Følg betjeningsvejledningen på skærmen**
For eksempel: vælg, gå → OK

Farvede bogstaver → Rød Grøn Gul Blå

■ Tilbage til fjernsynet



● Det er ikke sikkert, at betjeningsvejledningen på skærmen svarer til knapperne på fjernbetjeningen.

Fabriksindstilling

Nulstiller fjernsynet til dets oprindelige indstilling, dvs. ingen kanaler er indstillet.
Alle andre indstillinger end "USB HDD registrering" nulstilles (kanaler, billede, lydindstillinger, osv.).



1 Vis menuen
MENU

2 Vælg "Indstilling"

VIFA Hovedmenu
Billede
Lyd
Indstilling

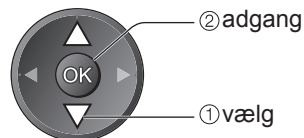

3 Vælg "System"

Indstilling	2/2
Opsætning af netværk	
DivX® VOD	
Avanceret(isfcc)	Fra
System	For adgang
Andre indstillinger	

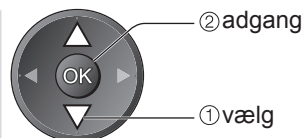

4 Vælg "Fabriksindstilling"

System	
USB tastatur-layout	English(UK)
Fabriksindstilling	For adgang
Systemopdatering	
Softwarelicens	
System information	

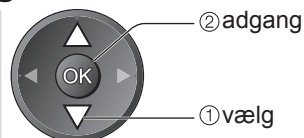

5 Indstil

■ Tilbage til fjernsynet
EXIT

Genindstil indstillinger **Fabriksindstilling**

① Bekræft meddelelsen og initialiser

Fabriksindstilling	
Alle tunerindst. vil blive slettet	
Er du sikker?	
Er du sikker?	
Bekræfte	Afslut
← OK →	● Tilbage

OK (bekræft)
OK (bekræft)
OK (start Fabriksindstilling)

② Følg instruktionerne på skærmen

Nulstilling til fabriksindstilling gennemført.
Sluk for TV'et.

● "Automatisk opsætning" begynder automatisk, når der næste gang tændes for fjernsynet med tænd / sluk-knappen. (s. 12)

■ Genindstilling af udelukkende fjernsynskanaler, f.eks. efter at De er flyttet.
→ "Genindstilling fra Indstilling" (s. 34 og s. 35)

Opdatering af fjernsynssoftwaren

Af og til kan en ny version af software blive tilgængelig for download for at fremhæve ydelsen eller anvendelsen af fjernsynet.

Hvis der er en opdatering til rådighed, vises et notifikationsbanner, hvis kanalen har opdateringsinformationen.

• For at downloade → 

• Hvis De vælger ikke at downloade → 

Det er muligt at opdatere en hvilken som helst ny software automatisk eller opdatere den manuelt.



1 Vis menuen



2 Vælg "Indstilling"

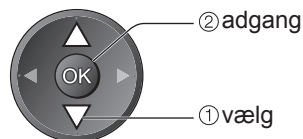

3 Vælg "System"

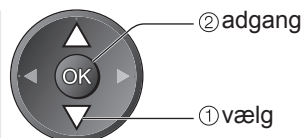
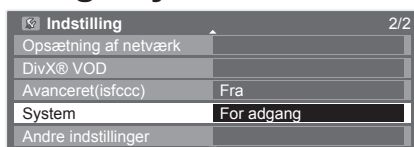

4 Vælg "Systemopdatering"

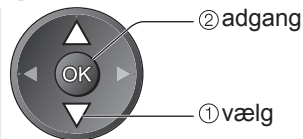
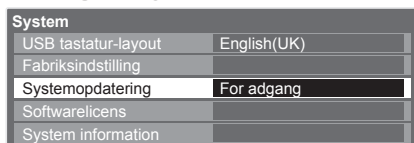

■ Tilbage til fjernsynet



5 Indstil

Opdater fjernsynets softwaresystem

Systemopdatering

■ For at opdatere automatisk

Vælg "Auto-opdat.søgning i standby"

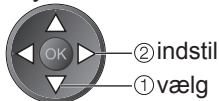

- Hver gang du indstiller, udfører fjernsynet automatisk en søgning i standby og downloader en opdatering, hvis der er software-opdateringer til rådighed.
- Den automatiske opdatering udføres under de følgende forhold:
 - Standby (fjernsynet slukket med fjernbetjeningen)
 - Optagelse med Timer-programmering, direkte tv-optagelse eller One Touch Recording er ikke i gang.

Hvis Systemopdatering udføres, vil softwaren blive opdateret (fjernsynsfunktionerne kan ændre sig). Hvis De ønsker at gøre dette, skal De sætte "Auto-opdat.søgning i standby" til "Fra".

■ Umiddelbar opdatering

Vælg "Systemopdateringssøgning nu"

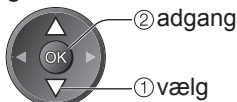
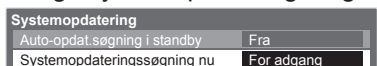

Søger efter en opdatering (i flere minutter) og viser en tilsvarende meddelelse, hvis der er en sådan.

Download



Bemærk

- Download kan tage omkring 60 min.
- Under download og opdatering af software må man IKKE skukke for fjernsynet.
- Meddelelsen kan være den foregående notifikation. I dette tilfælde vil planinformationen (den dato, hvor den nye version kan anvendes), komme frem. Det er muligt at indstille en reservation for opdatering. Opdateringen vil ikke begynde, hvis fjernsynet er indstillet til Fra.

Visning af PC-skærm på fjernsynet

Skærmen på den PC, som er sluttet til fjernsynet, kan vises på fjernsynsskærmen. Det er også muligt at lytte til PC-lyden med lyd-kablet tilsluttet.

● PC-tilslutning → s. 80



1 Vælg den eksterne indgang
AV

2 Vælg "PC"

Inputvalg
AV1
AV2/S
AV3
COMPONENT
PC
HDMI1
HDMI2
HDMI3
HDMI4
TV
Media server

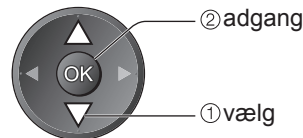

- Tilsvarende signaler → s. 86
- Hvis "Hor. frekv." eller "Vert. frekv." vises i rødt, er det ikke sikkert, at signalerne understøttes.

■ Tilbage til fjernsynet



■ PC-menuindstillinger

● Sådan udføres indstillinger → "Hvordan menu-funktionerne anvendes" ① til ④ (s. 27)

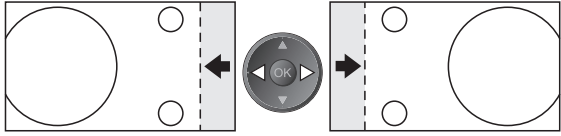
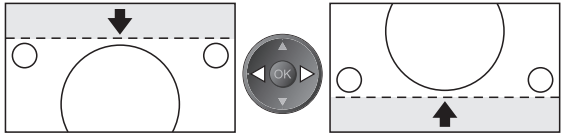
Menu	Post	Justeringer / Konfigurationer (alternativer)	
Billede	Avancerede indstillinger	R Gain	Justér hvidbalancen af det lyserøde område.
		G Gain	Justér hvidbalancen af det lysegrønne område.
		B Gain	Justér hvidbalancen af det lyseblå område.
		R Cutoff	Justér hvidbalancen af det mørkerøde område.
		G Cutoff	Justér hvidbalancen af det mørkegrønne område.
		B Cutoff	Justér hvidbalancen af det mørkeblå område.
		Gamma	Ændrer gamma-kurven (S-kurve / 1.8 / 2.0 / 2.2 / 2.4 / 2.6)
		Gendan standard	Tryk på OK-knappen for at gendanne standard avancerede indstillinger
Indstilling	PC indstilling	Opløsning	Skifter til bredformatvisning ● VGA (640 × 480 pixel), WVGA (852 × 480 pixel), XGA (1.024 × 768 pixel), WXGA (1.280 × 768 pixel, 1.366 × 768 pixel) ● Alternativerne ændres afhængigt af signalerne
		Klokkefrekvens	Sæt til det mindste niveau, hvis der forekommer støj
		Horisontal position	Indstiller den horisontale position 
		Vertikal position	Indstiller den vertikale position 
		Klokke fase	Eliminerer flimren og forvrængning ● Indstil Efter klokkefrekvens ● Sæt til det mindste niveau, hvis der forekommer støj
		Synk. Type	Vælger et andet synkront signal, hvis billedet er forvrænget (Hor. / Vert. / På grøn) ● Hor. / Vert. : efter horisontale og vertikale signaler fra din PC På grøn : efter det grønne signal fra din PC (hvis det forefindes)
		Gendan standard	Tryk på OK-knappen for at nulstille til standardindstillingene for PC-op sætning.

● Andet → s. 28 - 33

Bemærk

● For en HDMI-kompatibel PC er det muligt at slutte til HDMI terminalerne (HDMI1 / HDMI2 / HDMI3 / HDMI4) ved at anvende et HDMI-kabel (s. 85).



● Visning af PC-skærm på fjernsynet
 ● Opdatering af fjernsynssoftwaren

Avanceret

Avancerede billedindstillinger



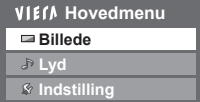
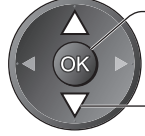
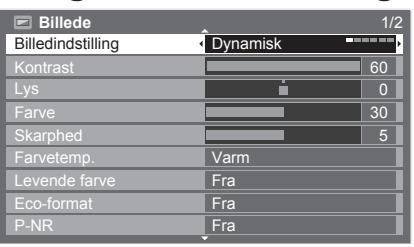
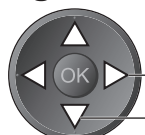
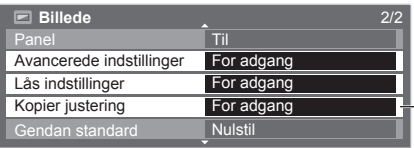
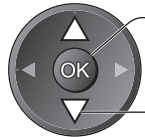

Du kan justere og vælge de detaljerede billedindstillinger for hvert input og Billedindstilling.

- For at udnytte denne funktion optimalt, sæt da "Avanceret(isfcc)" til "Til" i opsætningsmenuen. ➔ s. 32
- I PC-input-tilstand kan nogle funktioner være tilgængelige uden at indstille "Avanceret(isfcc)".

- Vælg indgangsindstillingen for at justere og indstille**
 ➔ s. 16 og s. 24

- Åbn menuen**

- Vælg "Billede"**

- Vælg "Billedindstilling", og indstil tilstanden**

- Vælg én af de følgende funktioner**

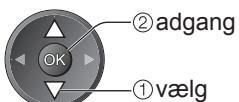
 - "Kopieringsjustering" er tilgængelig, når "Visningstilstand" i billedmenuen er sat til "Professionel 1" eller "Professionel 2".
- Indstil**

Lås billedindstillingen Lås indstillinger

Avancerede indstillinger kan låses for hver Billedindstilling og input. Ud over dette kan kontrast, lys, farve, skarphed, nuance og gendan standard i billedmenuen låses for "Professionel1" og "Professionel2".

- Indtast PIN-koden (4 tal)**

 - Indtast PIN-koden to gange ved første indstilling.
 - Notér PIN-koden på et stykke papir, hvis du skulle glemme den.
- Vælg "Justeringslås" og sæt til "Til"**



■ **For at ændre PIN-koden**
 Vælg "Skift PIN kode"

➔ Indtast en ny PIN-kode to gange



Justér de detaljerede billedindstillinger Avancerede indstillinger

- Valg af indstillinger → “Hvordan menu-funktionerne anvendes” ① til ④ (s. 27)

Avancerede indstillinger	
R Gain	
G Gain	
B Gain	
R Cutoff	
G Cutoff	
B Cutoff	
Gamma	2.2
Gendan standard	Nulstil

Menu	Punkt	Justeringer / Konfigurationer (alternativer)	
Billede	Avancerede indstillinger	R Gain	Justér hvidbalancen af det lyserøde område.
		G Gain	Justér hvidbalancen af det lysegrønne område.
		B Gain	Justér hvidbalancen af det lyseblå område.
		R-Cutoff	Justér hvidbalancen af det mørkerøde område.
		G-Cutoff	Justér hvidbalancen af det mørkegrønne område.
		B-Cutoff	Justér hvidbalancen af det mørkeblå område.
		Gamma	Ændrer gamma-kurven (S-kurve / 1.8 / 2.0 / 2.2 / 2.4 / 2.6)
	Gendan standard	Tryk på OK-knappen for at gendanne standard avancerede indstillinger	

■ For tilstandene “Professional 1” eller “Professional 2” i “Billedindstilling”

● Hvidbalance

● Farvestyring

● Gamma

Avancerede indstillinger	
Hvidbalance	For adgang
Farvestyring	For adgang
Gamma	For adgang



Hvidbalance	
R Gain	
G Gain	
B Gain	
R Cutoff	
G Cutoff	
B Cutoff	
Gendan standard	Nulstil

Farvestyring	
R Hue	
G Hue	
B Hue	
R Saturation	
G Saturation	
B Saturation	
Gendan standard	Nulstil

Gamma	
Gamma	2.2
Gendan standard	Nulstil

Menu	Punkt	Justeringer / Konfigurationer (alternativer)		
Billede	Avancerede indstillinger	Hvidbalance	R Gain	Justér hvidbalancen af det lyserøde område.
			G Gain	Justér hvidbalancen af det lysegrønne område.
			B Gain	Justér hvidbalancen af det lyseblå område.
			R-Cutoff	Justér hvidbalancen af det mørkerøde område.
			G-Cutoff	Justér hvidbalancen af det mørkegrønne område.
			B-Cutoff	Justér hvidbalancen af det mørkeblå område.
			Gendan standard	Tryk på OK-knappen for at gendanne standard hvidbalance
	Avancerede indstillinger	Farvestyring	R Hue	Justér billednuancen af det røde område.
			G Hue	Justér billednuancen af det grønne område.
			B Hue	Justér billednuancen af det blå område.
			R-Mætning	Justér mætningen af det røde område.
			G-Mætning	Justér mætningen af det grønne område.
			B-Mætning	Justér mætningen af det blå område.
		Gendan standard	Tryk på OK-knappen for at gendanne standard farvestyring	
	Avancerede indstillinger	Gamma	Gamma	Ændrer gamma-kurven (S-kurve / 1.8 / 2.0 / 2.2 / 2.4 / 2.6)
			Gendan standard	Tryk på OK-knappen for at gendanne standard gamma

Kopier indstillingerne til det andet input Kopier justering

Du kan kopiere de valgte indstillinger for “Professional1” eller “Professional2” til andre input. Indstillingerne for Kontrast, Lys, Farve, Skarphed, Nuance og Avancerede indstillinger bliver kopieret.

Vælg destination at kopiere til

Kopier justering	
Destination	Alle

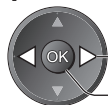

- ① vælg
- ② kopiér

- Du kan ikke kopiere til en låst tilstand.

Optagelse med USB HDD

De kan optage digitale TV-programmer til den forbundne USB HDD og nyde at afspille på forskellige måder.

- Analoge TV-programmer kan ikke optages på USB HDD'en.
- Data-udsendelse (MHEG etc.), radio-udsendelse og perioder uden signal vil ikke blive optaget.
- Ikke alle programmer kan optages, afhængigt af sendestation og serviceudbyder.
- Dette tv understøtter en USB HDD med en kapacitet fra 160 GB til 2 TB.
- Hvis der ikke er mere plads tilbage på USB HDD'en, kan optagelsen ikke udføres.
- Hvad angår ydeevne, garanteres ikke for alle USB HDD'er.

Se de USB HDD'er, hvis ydeevne er blevet testet med dette tv på den følgende hjemmeside. (Kun på engelsk)
<http://panasonic.jp/support/global/cs/tv/>

Forsigtig

- Registrér Deres USB HDD sammen med dette TV for at kunne bruge den til optagelse. Bemærk venligst, at USB HDD vil blive formateret, og alle data (inklusive data fra PC'en etc.) vil blive slettet på den, når De registrerer den.
- For at kunne bruge USB HDD'en sammen med Deres PC, efter at De har brugt den med dette TV til optagelse, formater da drevet på Deres PC. Se vejledningen til pc'en for at formatere. Bemærk venligst, at alle data på USB HDD'en vil blive slettet, når den er formateret.
- Data optaget på USB HDD'en med dette TV kan kun afspilles på dette TV. Du kan ikke afspille dens indhold med et andet tv (inklusive et tv med samme modelnummer) eller nogen pc'er.
- Hvis dit fjernsyn er blevet repareret pga. fejl, kan den registrerede USB HDD muligvis ikke anvendes sammen med det reparerede fjernsyn.
Registrer din USB HDD igen for at bruge den med dit reparerede fjernsyn. (Alle data på den vil blive slettet.)

Forbindelse af USB HDD

Forbind USB HDD'en til USB-port 1 eller 2.

strømskik

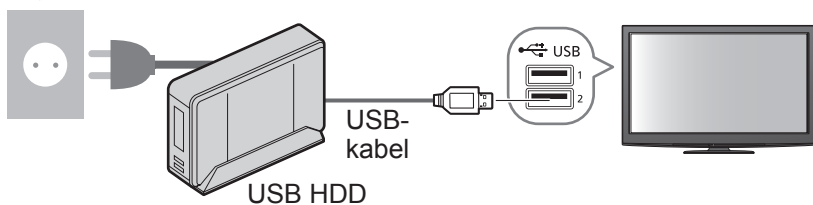

- Husk at forbinde USB HDD'en til strømskikket.
- Sluk ikke for eller afbryd USB HDD'en under operation. Det kan resultere i, at drevet laver fejl, eller at de optagede data beskadiges.
- For at fjerne USB HDD'en sikkert fra fjernsynet → s. 51 og s. 55

Indstilling af USB HDD

Registrér og indstil USB HDD'en sammen med dette TV for at kunne bruge den til optagelse. Forbind USB HDD'en inden indstilling. → "Forbindelse af USB HDD" (ovenover)

- Husk at tænde for USB HDD'en inden indstillingerne.
- De kan ikke ændre indstillinger for USB HDD'en, når optagelse er i gang.
- Bemærk venligst, at USB HDD bliver formateret, og alle data deri vil blive slettet, når du registrerer den.



1 Åbn menuen



2 Vælg "Indstilling"

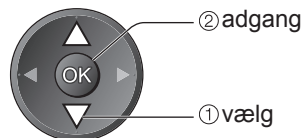
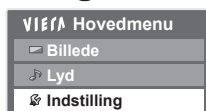

3 Vælg "USB HDD opsætning"

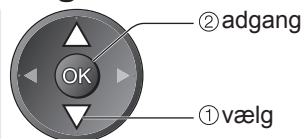
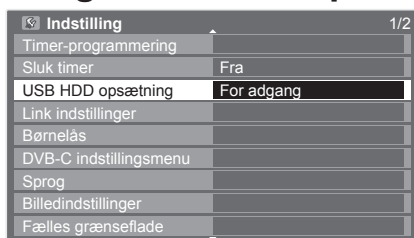

4 Tilbage til fjernsynet



Vælg "Enhedsindstillinger" og indstil

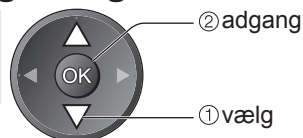
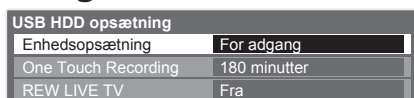

Alle USB-enheder, som genkendes som en USB-lagringsenhed, vil blive listet. De kan kun registrere USB HDD'er.

- Op til 8 USB HDD'er kan blive registreret med dette TV. De kan dog kun vælge én USB HDD til optagelse af gangen.
- Nogle USB HDD'er kan ikke registreres.

Vælg USB HDD til optagelse og påbegyndt registrering/indstilling

USB HDD enhedsopsætning		
Tilslut	Produkt	Navn
Ja	USB Drive A	
Ja	USB Flash Disk	

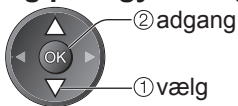

- For informationen om den markerede enhed →

- Forsigtig ved USB HDD-optagelse og afspilningen

USB HDD registrering

Data, som er optaget på USB HDD med dette TV, kan kun gengives på dette TV. Du kan ikke bruge enheden med andre TV - heller ikke TV med samme modelnummer - eller nogen PC'er. Hvis dit TV repareres på grund af fejl, kan den registrerede USB HDD muligvis ikke bruges efter reparationen af TV'et. Fortsæt?

Ja Nej



- Bekræftelse af USB HDD-registrering

USB HDD registrering

Denne enhed skal registreres, før den kan bruges til optagelse. Fortsæt?

Ja Nej

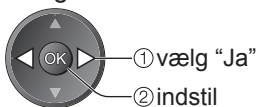

- Bekræftelse af USB HDD-format

USB HDD registrering

Denne enhed bliver formateret, og alt indhold slettes. Vil du fortsætte?

Ja Nej

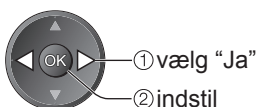

- Bekræftelse af USB HDD-navn

USB HDD registrering

Navn : USB HDD 1
Rediger navn?

Ja Nej

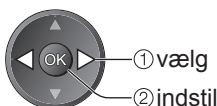

Navnet på den registrerede USB HDD oprettes automatisk. Vælg "Ja", hvis De ønsker at redigere navnet. Vælg tegnene ét af gangen

USB HDD	
Navn	USB HDD 1
A B C D E F G H I J K L M N O P Q R S T	
U V W X Y Z 0 1 2 3 4 5 6 7 8 9 ! #	
a b c d e f g h i j k l m n o p q r s t	
u v w x y z () + - * ' " , ; : < > [\] ^ _ ` { } ~	

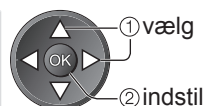

Gem



- De kan vælge tegn ved at bruge de numeriske knapper.

- Bekræftelse til aktivering af USB HDD til optagelse

Hvis den registrerede USB HDD til optagelse allerede eksisterer, vises denne bekræftelsesskærm for at aktivere denne USB HDD til optagelse.

USB HDD registrering

Vil du aktivere denne enhed til USB HDD optagelse?

Ja Nej

- : USB HDD'en er registreret og kan bruges til optagelse og afspilning, hvis dens tilslutningsstatus er "Ja". Kun én registreret USB HDD på listen kan være tilgængelig for optagelse.

- ▶ : USB HDD'en er registreret og kan bruges til afspilning, hvis dens tilslutningsstatus er "Ja".

USB HDD enhedsopsætning		
Tilslut	Produkt	Navn
Ja	USB Drive A	USB HDD 1
Ja	USB Flash Disk	

Navn vises, hvis registreringen er fuldført

Forbindelsesstatus (Ja: forbundet / Nej: ikke forbundet)

Hvis du ønsker at fjerne USB HDD'en sikkert fra fjernsynet, skal du sikre dig, at dens status er "Nej", inden du fjerner den.

- For at ændre status →

- Du kan også fjerne USB HDD'en sikkert fra Medieafspiller → "Fjern USB-enhederne sikkert" (s. 55)

■ For at afregistrere den registrerede USB HDD

- Når du afmelder USB HDD'en, vil det ikke være muligt at afspille noget af det optagede indhold på noget som helst tv.

Vælg USB HDD

Afregistrér



- Bekræftelsesskærmen bliver vist to gange. Vælg "Ja" for at afmelde.

Optagelse med USB HDD

Optagelse af TV-programmer på USB HDD

Du kan optage det aktuelle program med det samme ved at anvende "One Touch Recording". Du kan også optage det aktuelle program konstant i den valgte periode ved at anvende "REW LIVE TV", således at du kan vende tilbage eller pause det aktuelle program.

- Sørg for at forbindelse, registrering og indstilling er fuldført, inden optagelse påbegyndes → s. 50 og s. 51
- Sørg for ikke at tilslutte eller fjerne nogen som helst USB-enhed under USB HDD-optagelse. Ellers virker optagelsen muligvis ikke korrekt.



1 Åbn menuen

MENU

2 Vælg "Indstilling"

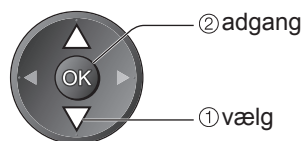
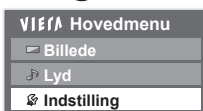

3 Vælg "USB HDD opsætning"

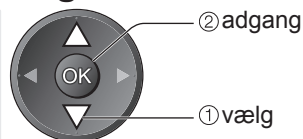
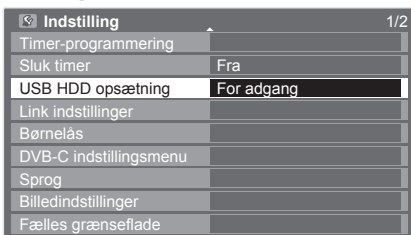

4 Vælg "One Touch Recording" eller "REW LIVE TV"

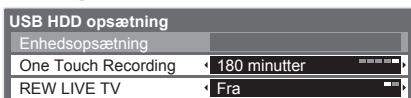

■ Tilbage til fjernsynet



5 Indstil

Direkte tv-optagelse med one touch - Det du ser, optager du One Touch Recording

Øjeblikkelig optagelse af det aktuelle program i USB HDD.

Vælg maksimal optagetid
(30 / 60 / 90 / 120 / 180 minutter)

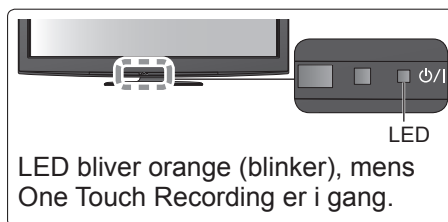
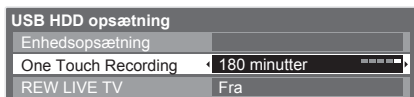

LED bliver orange (blinker), mens One Touch Recording er i gang.

Start af One Touch Recording

Indstil positionen til "TV" Start



- Der kan ikke vælges andre kanaler, mens optagelsen er i gang.

At stoppe optagelse undervejs



At afspille eller slette optaget indhold

- "Brug af medieafspilleren" (s. 59) eller "Video" i VIERA TOOLS (s. 26)
- Selv hvis One Touch Recording er i gang, kan du afspille alt indholdet. Optagelsen virker dog muligvis ikke under afspilning.

Konstant optagelse REW LIVE TV

Konstant optagelse af det aktuelle program

Vælg "Til" for at starte REW LIVE TV



- Når du vælger "Til", starter optagelsen automatisk.

For betjening af REW LIVE TV

Indstil positionen til "TV"



- Midlertidig afbrydelse →
- Baglæns søgning → (tryk og hold inde)
- Efter en pause eller baglæns søgning kan de følgende knapper anvendes



For at stoppe REW LIVE TV

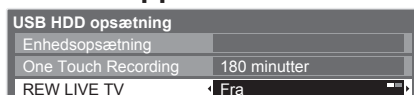

- Hvis du stopper REW LIVE TV, bliver det optagede indhold for REW LIVE TV slettet.

- REW LIVE TV bliver stoppet, og det optagede indhold slettes automatisk under følgende forhold: (Selv hvis REW LIVE TV stopper under de følgende forhold, vil den nye optagelse, så længe indstillingen er "Til", starte automatisk i en tilstand, der gør det muligt at optage.)
 - andre kanaler valgt
 - låst kanal valgt
 - ugyldig kanal valgt
 - intet tv-signal
 - når den anden optagelse starter
 - når tv'et slukkes eller er på standby

Brug af medieafspilleren

Med Medieafspiller kan du nyde fotos, video eller musik, der er optaget på et SD-kort og en USB Flash-hukommelse, samt optaget indhold på den registrerede USB HDD.

VIERA IMAGE VIEWER gør det nemt at vise fotos eller videoer, der er optaget på et SD-kort på fjernsynsskærmen, ved blot at sætte det i SD-kortåbningen.

Foto-indstilling : Stillbilleder, der er optaget med digitalkameraer, vil blive vist.

Video-indstilling : (For SD-kort eller USB flash-hukommelse) Billeder i bevægelser, der er optaget med digitale videokameraer, vil blive afspillet.

(For registreret USB HDD) TV-programmer, der er optaget i USB HDD, som er registreret til dette fjernsyn, vil blive afspillet.

Musik-indstilling : Digitale musikdata vil blive afspillet.

- Under betjeningen sendes der lydssignal fra terminalerne AV1, AV2, AUDIO OUT og DIGITAL AUDIO OUT. Men der udsendes ingen videosignaler. AV1 og AV2 kan udsende lydssignal, hvis "AV1 / AV2 udgang" er indstillet til "Monitor" i Indstilling (s. 30).
- "Dato" viser datoen, hvor optagelsen blev lavet af optageudstyret. Filer uden datoregistrering vises "***/**/****".

■ Dataformat for browsing af SD-kort / USB flash-hukommelse

- Foto : Stillbilleder, der er optaget med digitale stillbilledkameraer, som er kompatible med JPEG-filer i standarderne DCF* og EXIF
Dataformat - Baseline JPEG (Sub-sampling 4:4:4, 4:2:2 eller 4:2:0)
Billedopløsning - 8 × 8 til 30.719 × 17.279 pixels
- Video : SD-videostandard ver. 1.2 [MPEG-2 (PS-format)] og AVCHD-standardfiler, der er kompatible med et lydformat, som er enten MPEG-1/Layer-2-format eller Dolby Digital-format (Modificerede data med en pc kan muligvis ikke vises korrekt.)
DivX ➔ s. 83
- Musik : Dataformat - MP3 og AAC (Kopibeskyttede filer kan ikke afspilles.)
- Formatet for SD-kort: SDXC-kort - exFAT
SDHC-kort / SD-kort - FAT16 eller FAT32
- Anvendelig korttype (maks. kapacitet): SDXC-kort (64 GB), SDHC-kort (32 GB), SD-kort (2 GB), miniSD-kort (2 GB) (kræver miniSD-adapter)
- Hvis der anvendes miniSD-kort, skal det indsættes / udtages sammen med adapteren.
- Kontroller den sidste nye information om korttypen på det følgende websted. (kun på engelsk)
<http://panasonic.jp/support/global/cs/tv/>
- Formatet for USB flash-hukommelse: FAT16, FAT32 eller exFAT
(En USB HDD-formateret pc er ikke understøttet i Medieafspiller.)

*DCF (Design rule for camera file system) (Designregel for kamerafil system): Forenet standard etableret af Japan Electronics and Information Technology Industries Association (JEITA).

Bemærk

- Formater enheden med optageudstyret.
- Billedet vil muligvis ikke vises korrekt på dette fjernsyn, afhængigt af det optageudstyr, der anvendes.
- Det kan tage nogen tid inden visning, hvis der er mange filer og mapper.
- Denne funktion kan ikke vise Motion JPEG og stillbilleder, som ikke er JPEG-formateret (dvs. TIFF, BMP).
- Data, som er modificeret med en PC, vil muligvis ikke blive vist.
- Billeder, som er importeret fra en PC, skal være kompatible med EXIF (Exchangeable Image File) 2.0, 2.1 og 2.2.
- Delvist degraderede filer vises muligvis med en reduceret opløsning.
- Mappe- og filnavnene kan være forskellige afhængigt af det digitalkamera eller det digitale videokamera, der anvendes.
- Brug ikke tegn på to bytes eller andre specialkoder.
- Enheden kan muligvis ikke anvendes med dette fjernsyn, hvis fil- eller mappenavnene ændres.

■ Sådan indsættes eller fjernes SD-kortet / USB flash-hukommelse

- For USB HDD-forbindelsen ➔ s. 50

USB flash-hukommelse

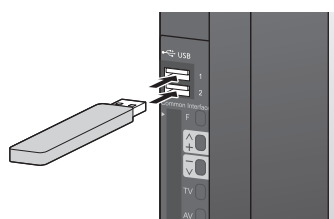

- Indsæt eller fjern den lige og helt.
- Inden du fjerner USB flash-hukommelsen, skal du sørge for at udføre "Sikker fjernelse af USB-enhed" (s. 55)



SD-kort

- Isættelse af SD-kortet

Isæt forsigtigt SD-kortet, så mærkatoverfladen vender fremad

Tryk, indtil der høres et klik

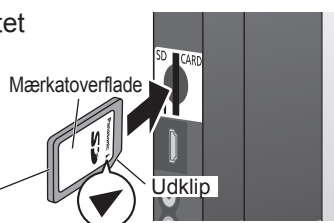

- Fjernelse af SD-kortet

Tryk på midten af kortet

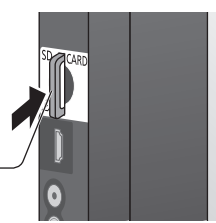

- For flere oplysninger om SD-kortet ➔ s. 82

Start af medieafspilleren



1 **Indsæt SD-kortet eller USB flash-hukommelse**
 ● Ved registreret USB HDD skal du sørge for, at status er "Ja". ➔ s. 51

2 **Skift til Medieafspiller**
 SD CARD ● Når der indsættes et SD-kort, skiftes der automatisk.

3 **Start Medieafspiller**

Medieafspiller

Udgangssignalet fra alle AV terminaler afbrydes under Media Player visning.
 Tryk OK for at fortsætte.
 Tryk EXIT for at gå tilbage til TV-visning.

OK

4 **Vælg det ikon, du ønsker adgang til**

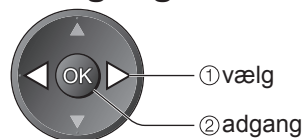

- Hvis to eller flere enheder ikke er tilsluttet, annulleres dette trin.
- Ved de registrerede USB HDD'er er alle USB HDD'erne, hvis forbindelsesstatus er "Ja", tilgængelig.
 ➔ "Registrer og opsæt USB HDD'en" (s. 51)

5 **Vælg indholdet**

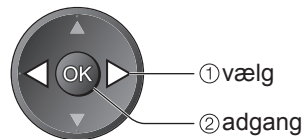
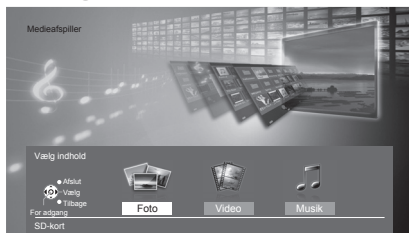

- Ved registreret USB HDD vil dette trin blive annulleret, og der vil blive vist en liste over optaget indhold. ➔ s. 59

■ **Tilbage til fjernsynet**
 EXIT eller SD CARD

■ **For at gå tilbage til den foregående skærm**
 BACK/RETURN

Skift enheden

Du kan ændre til den anden enhed direkte i samme indstilling, hvis to eller flere enheder er tilsluttet.

Åbn menuen



Vælg "Vælg drev"

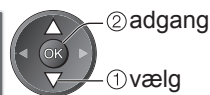

—Vises, hvis USB-enheden er sluttet til tv'et.

Vælg det ikon, du ønsker adgang til



valgt enhedsnavn

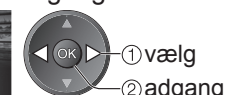

Fjern USB-enhederne sikkert

Inden du fjerner USB-enhederne, bør du følge disse trin for at beskytte enhederne.

Åbn menuen



Vælg "Sikker fjernelse"

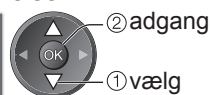

—Vises, hvis USB-enheden er sluttet til tv'et.

Vælg den USB Flash-hukommelse eller USB HDD, der skal fjernes

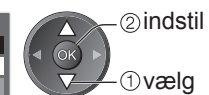
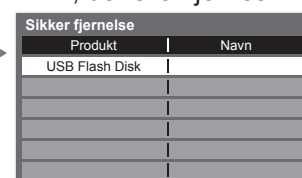

Brug af medieafspilleren

Foto-indstilling

Foto-indstilling vil læse alle filer med filendelsen ".jpg" i SD-kortet eller USB flash-hukommelsen.



■ **Tilbage til fjernsynet**
 EXIT eller SD CARD
 →

■ **For at gå tilbage til den foregående skærm**
 BACK/RETURN
 →

Fejlvisning
 (billeder, der ikke kunne indlæses, osv.)



(Miniature - Alle fotos)
 valgt enhedsnavn

Miniaturen for alle fotos i SD-kortet eller USB flash-hukommelsen vil blive vist.

- De kan også få direkte adgang til Foto-indstilling ved at anvende VIERA TOOLS.
 → "Hvordan VIERA TOOLS anvendes" (s. 26)
- Ændring af baggrundsmusikken
 → "Foto opsætning" (s. 57)
- Visning af informationen for det markerede foto

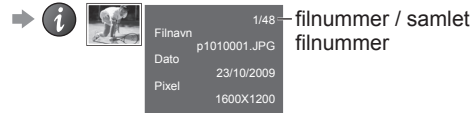

- Ændring af antallet af billeder på en miniatureskærm ad gangen.
 → Gul (7 × 4 ↔ 10 × 6)

■ Sortering efter mappe, dato eller måned for optagelse

- Vis mappe : Viser miniaturen grupperet efter mappe
 - Filerne, som ikke befinder sig i en mappe, vil blive samlet i mappen, der hedder "/".
- Datosortering : Viser miniaturen grupperet efter den samme dato
 - Gruppen af fotos uden dato for optagelse vises som "Ukendt".
- Månedssortering: Viser miniaturen grupperet efter den samme måned
 - Gruppen af fotos uden dato for optagelse vises som "Ukendt".

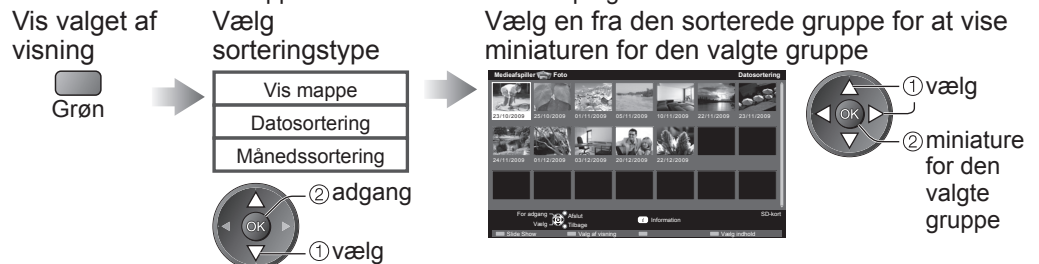

- Tilbage til miniaturen for alle fotos
 → Grøn → ① vælg "Alle fotografier"
- Visning af informationen for den markerede gruppe
 → ① vælg → ② miniature for den valgte gruppe

■ Enkelt billede - Viser ét ad gangen

Vælg filen fra miniaturen af fotos, der skal vises

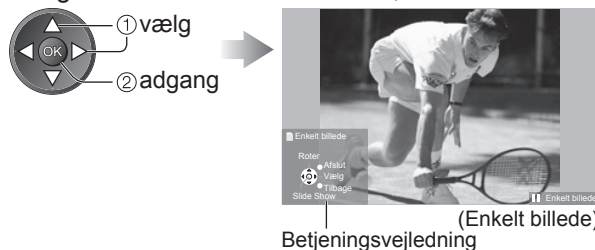

- For at vise / skjule betjeningsvejledningen
 → i
- Betjening i Enkelt billede
 - Til det foregående foto
 - Drej 90° (mod uret)
 - Til det næste foto
 - Slide Show
 - Drej 90° (med uret)
- Tilbage til miniature → BACK/RETURN

■ Slide Show - Slide Show vil blive udført inden for den miniature, hvorfra det blev startet.

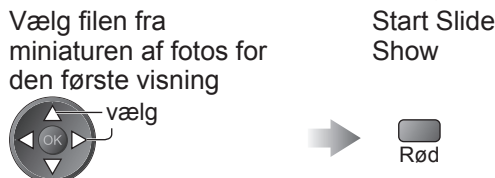

- For at vise / skjule betjeningsvejledningen → i
- Midlertidig afbrydelse (tilbage til Enkelt billede) → OK
- Tilbage til miniature → BACK/RETURN

Bemærk

- Billedkvaliteten kan blive forringet, afhængigt af indstillingerne for slideshow.
- Billedindstillingen virker muligvis ikke, afhængigt af indstillingerne for slideshow.

Foto opsætning

Opsæt indstillingerne for Foto-indstilling.

Åbn menuen
MENU

Vælg "Foto opsætning"

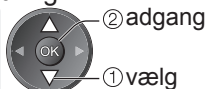

Vælg punkterne og indstil



● Andre punkter → s. 28 - 30, 55, 60 og s. 61

Menu	Punkt	Justeringer / Konfigurationer (alternativer)
Foto opsætning	Baggrundsmusik	Vælger baggrundsmusikken under Foto-indstilling (Fra / Type1 / Type2 / Type3 / Automatisk / Bruger) ● Type1, Type2 og Type3 er den fastsatte musik, der hver er installeret i dette fjernsyn. Automatisk: Musikdata, der er gemt i SD-kortets rodmappe, bliver afspillet tilfældigt. ● Hvis der ikke er tilgængelige musikdata, vil der ikke blive produceret nogen lyd. Bruger : Musikdata, der er registreret i den aktuelle enhed af dig selv i Musikindstilling, bliver afspillet. ● For at registrere musikken → "Indstil baggrundsmusik for Foto-indstilling" (s. 61) ● Hvis der ikke er blevet registreret musik, eller den registrerede musikenhed fjernes, vil der ikke blive produceret nogen lyd.
	Ramme	Vælger indikationsrammen for Slide Showet (Fra / Multi / Kollage / Drift(+kalender) / Drift / Galleri(+kalender) / Galleri / Biograf) Multi : Opdelt i 9 billeder som tegldesign Kollage: Et foto vises i tilfældig position og tilfældig skala. Drift(+kalender) / Drift : Fotos vises som billeder i bevægelse. ● Du kan vælge, om kalenderen skal vises eller ej. Kalendermåneden indstilles ved at trykke markørknappen op eller ned. Galleri(+kalender) / Galleri : De forskellige størrelser fotos i rammen bliver vist. ● Du kan vælge, om kalenderen skal vises eller ej. Kalendermåneden indstilles ved at trykke markørknappen op eller ned. Biograf : Fotos vises som gamle film (farvetonen sepia)
	Farveeffekt	Vælger farveeffekten for fotos i Enkelt billede og Slide Show (Fra / Sepia / Gråtoner) ● Denne funktion er ikke tilgængelig, når "Ramme" står på "Drift", "Galleri" eller "Biograf".
	Overgangseffekt	Vælger transitionseffekten for skift af foto under Slide Show (Fra / Fade / Slide / Dissolve / Bevægelse / Random) Fade : Det næste foto fader ind gradvist. Slide : Det næste foto glider og kommer frem fra venstre side. Dissolve : Fotoet skiftes ud med en uendelig blokenhed. Bevægelse: Fotoet erstattes med forstørret, formindsket, flyttet op eller flyttet ned. Random : Hver transition vælges tilfældigt. ● Denne funktion er tilgængelig, når "Ramme" står på "Fra".
	Skærmindstilling	Vælger, om der skal være en forstørret eller normal visning i Enkelt billede og Slide Show (Normal / Zoom) ● Denne funktion er ikke tilgængelig, når "Ramme" er indstillet på "Collage", "Drift", "Galleri" eller "Biograf". ● Denne funktion er ikke tilgængelig, når "Overgangseffekt" står på "Bevægelse". ● Afhængigt af fotostørrelsen vil fotoet muligvis ikke blive forstørret.
	Interval	Vælger slideshow interval (5 / 10 / 15 / 30 / 60 / 90 / 120 sekunder) ● Denne funktion er ikke tilgængelig, når "Ramme" står på "Drift", "Galleri" eller "Biograf". ● Denne funktion er ikke tilgængelig, når "Overgangseffekt" står på "Bevægelse".
	Gentag	Gentagelse af Slide Show (Fra / Til)
	Kontinuerlig gengivelse	Vælger, om fortløbende fotografier skal vises i et hurtigt interval under slideshowet (Fra / Til) ● Denne funktion er ikke tilgængelig, når "Ramme" står på "Drift", "Galleri" eller "Biograf". ● Denne funktion er ikke tilgængelig, når "Overgangseffekt" står på "Bevægelse".

Ændring af indholdet

Du kan skifte til den anden indstilling af Medieafspiller fra miniaturen.

- Tilstanden kan skiftes i den aktuelle enhed.
- Ændring af enheden → "Skift enheden" (s. 55)

Vis valget af indhold, mens miniaturen vises



Vælg indholdet



- Foto → "Foto-indstilling" (s. 56)
- Video → "Video-indstilling" (s. 58)
- Musik → "Musik-indstilling" (s. 61)

Brug af medieafspilleren

Video-indstilling

For SD-kort eller USB flash-hukommelse

Video-indstilling understøtter filformaterne AVCHD, MPEG2 og DivX®.

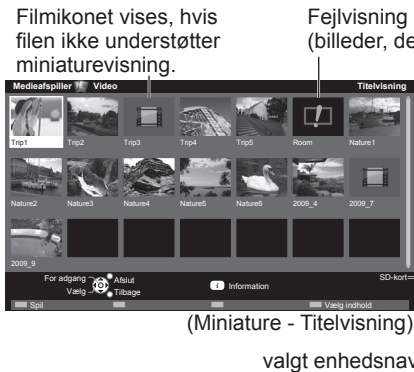

Miniaturen for videotitlerne i SD-kortet eller USB-lagringsenheden vil blive vist.

Forhåndsvisningen vil starte, når titlen markeres, hvis den understøtter en forhåndsvisning.

- De kan også få direkte adgang til Video-indstilling ved at anvende VIERA TOOLS
 - ➔ "Hvordan VIERA TOOLS anvendes" (s. 26)
- Deaktivering af forhåndsvisningen
 - ➔ "Video opsætning" (s. 60)
- Visning af informationen for den markerede titel

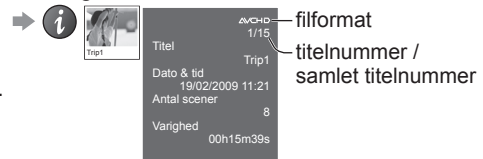

■ Afspilning fra Titelvisning

Afspilningen fra den valgte titel vil starte.
Vælg titlen Start afspilning



- DivX-indhold kan ikke afspilles fra Titelvisning. Vælg DivX-mappe, og tryk på OK-knappen for at vise DivX-filer, og vælg derefter en af filerne, der skal afspilles.

■ Afspilning fra den valgte scene i titlen (AVCHD eller MPEG2)

Afspilningen starter fra den valgte scene til slutningen af titlen.
Vælg titlen Vælg scenen, hvor afspilningen skal starte

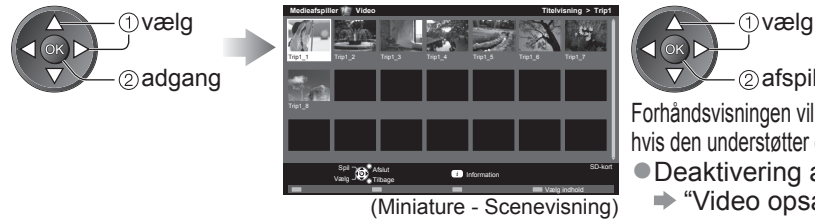

Forhåndsvisningen vil starte, når scenen markeres, hvis den understøtter en forhåndsvisning.

- Deaktivering af forhåndsvisningen
 - ➔ "Video opsætning" (s. 60)

- For at gentage afspilning
 - ➔ "Video opsætning" (s. 60)
- Visning af informationen for den markerede scene

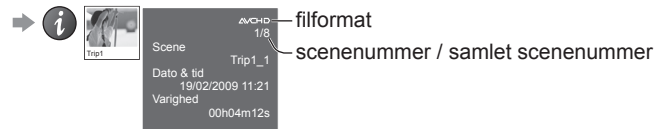

■ Tilbage til fjernsynet



■ For at gå tilbage til den foregående skærm



Bemærk

- Strukturen af titler eller scener kan variere afhængigt af det anvendte digitalkamera.

■ Betjening under afspilningen



- Ændring af formatforholdet (gælder kun 4:3 filmindhold)



- Tilbage til miniature
 - ➔ 'BACK/RETURN' button

- Du kan også bruge de følgende knapper. (s. 25)
Indstil positionen til "TV"



- Bekræftelse eller ændring af den aktuelle status (hvis den forefindes)

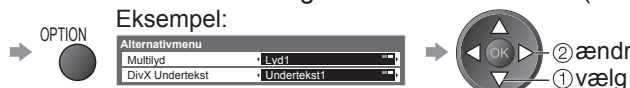

■ For at ændre indholdet i den aktuelle enhed

- ➔ "Ændring af indholdet" (s. 57)

For registreret USB HDD

Resterende kapacitet af HDD'en

- Denne værdi er muligvis ikke nøjagtig, afhængigt af forholdene.



Inndhold under optagelse

- Du kan afspille dette indhold, selv om du er ved at optage.

Ikke-afspillet indhold

- Når du afspiller indholdet, vil dette ikon forsvinde.

Listen med indholdet af den registrerede USB HDD vil blive vist.

- Du kan også få direkte adgang til mappen med indholdslisten ved at anvende VIERA TOOLS.

➔ "Hvordan VIERA TOOLS anvendes" (s. 26)

- Visning af informationen for det markerede indhold



■ Afspil indholdet fra listen

Vælg indholdet

Start afspilning



■ Slet det valgte indhold

Vælg indholdet

Slet indholdet

Bekræft



■ Betjening under afspilningen



- For at vise / skjule betjeningsvejledningen og informationsbanneret



- Betjening af afspilningen

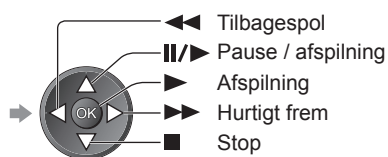

- Ændring af formatforholdet ➔ ASPECT



- Visning af underteksterne (hvis det forefindes) ➔ STTL



- Tilbage til liste ➔ BACK/RETURN



- Du kan også bruge de følgende knapper. (s. 25)

Indstil positionen til "TV"



(tryk og hold inde)

- Bekræftelse eller ændring af den aktuelle status (hvis den forefindes) ➔ OPTION



Eksempel:

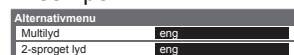

② ændr

① vælg

Bemærk

- Afhængigt af de optagede programmer vil nogle afspilninger muligvis ikke fungere korrekt.

Brug af medieafspilleren

Lydindstillinger

De kan opnå multikanallyd via en forstærker, som er sluttet til DIGITAL AUDIO OUT terminalen.

■ Bekræftelse eller ændring af den aktuelle lydstatus (under afspilning)

Vis Alternativmenuen

Ændr lyden (hvis videoen har multilydsignaler)



● Det kan tage flere sekunder at ændre lyden.

■ Lydudgangsindstillinger

Åbn menuen

Vælg "Lyd"

Vælg "SPDIF-valg" og indstil

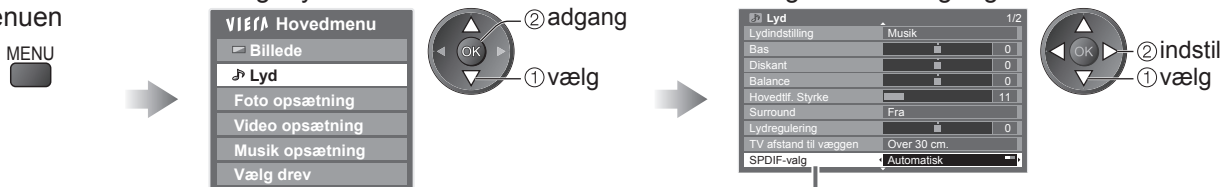

Menu	Post	Indstillinger / Konfigurationer (alternativer)
Lyd	SPDIF-valg	SPDIF : Et standardformat til overførelse af lydfiler Vælger den indledende indstilling for digitalt lydudgangssignal fra DIGITAL AUDIO OUT-terminalen (Automatisk / PCM)
		Automatisk : Dolby Digital udsendes som Dolby Digital Bitstream. MPEG sendes ud som PCM.
		PCM : Digitalt udgangssignal er fastsat til PCM.

Video opsætning

Opsæt indstillingerne for Video-indstilling.

● Disse indstillinger er ikke tilgængelige for den registrerede USB HDD.

Åbn menuen

Vælg "Video opsætning"

Vælg "Andre indstillinger"

Vælg punkterne og indstil

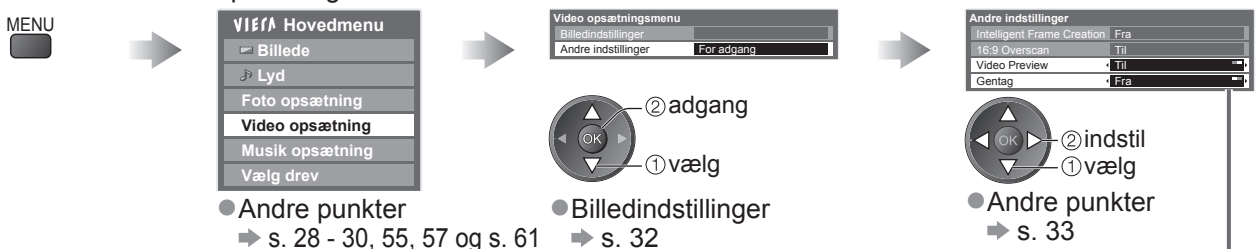

● Andre punkter

➔ s. 28 - 30, 55, 57 og s. 61

● Billedindstillinger

➔ s. 32

● Andre punkter

➔ s. 33

Menu	Post	Indstillinger / Konfigurationer (alternativer)
Video opsætning	Andre indstillinger	Indstilles for at starte forhåndsvisningen af titlen eller scenen i miniaturskærmen (Fra / Til) ● Billedet vises muligvis ikke i et kort øjeblik i miniaturskærmen. Indstil forhåndsvisningen til "Fra" for at løse dette.
		Gentaget afspilning inden for titlen (Fra / Til) ● Kun den valgte fil bliver gentaget for DivX-indhold.

Musik-indstilling

Musik-indstilling understøtter filformatet MP3 og AAC.

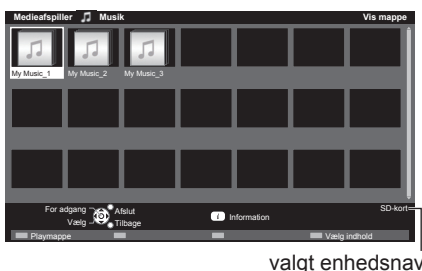

Miniaturen for musikmapper i SD-kortet eller USB flash-hukommelsen vil blive vist.

- De kan også få direkte adgang til Musik-indstilling ved at anvende VIERA TOOLS
 - ➔ "Hvordan VIERA TOOLS anvendes" (s. 26)
- Visning af informationen for den markerede titel

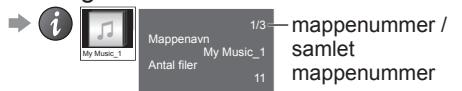

■ Afspil fra mappevisning

Afspilningen af alle filerne i den valgte mappe vil starte.
Vælg mappen Start afspilning



■ Afspil fra filvisning

Afspilningen fra den valgte fil vil starte.
Vælg mappen Vælg filen, hvor afspilningen skal starte

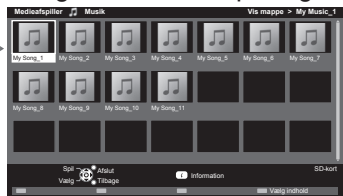
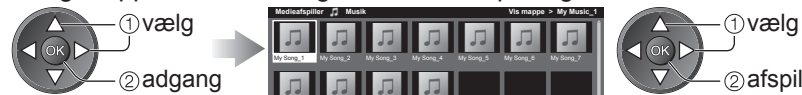

- Visning af informationen for den markerede titel

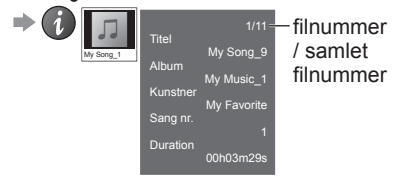

■ Tilbage til fjernsynet



■ For at gå tilbage til den foregående skærm



■ Betjening under afspilningen



- For at vise / skjule betjeningsvejledningen og informationsbanneret
- Til det forrige spor
- Betjening af afspilningen
- Til det næste spor

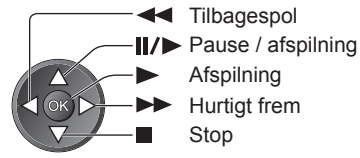

- Tilbage til miniature

■ For at ændre indholdet i den aktuelle enhed

➔ "Ændring af indholdet" (s. 57)

Musik opsætning

Opsæt indstillingerne for Musik-indstilling.

Åbn menuen



Vælg "Musik opsætning"



Indstil

Musik opsætningsmenu
Gentag : En
Mappe: Gentaget afspilning i den valgte mappe
En : Gentaget afspilning af den ene valgte fil



Indstil baggrundsmusik for Foto-indstilling

Du kan registrere din foretrukne musik som baggrundsmusik for Foto-indstilling.

- Vælg "Bruger" i "Baggrundsmusik" ➔ "Foto opsætning" (s. 57)
- Hvis du fjerner enheden, hvor den registrerede musik er lagret, nulstilles indstillingen af "Bruger".

Vis vælgerskærmen under musikafspilning



Vælg "Fil" eller "Mappe", og indstil

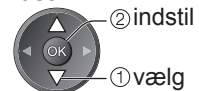
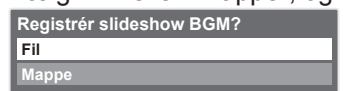

- Fil : Den aktuelle musik bliver registreret som baggrundsmusik.
- Mappe: Alt musikken i den aktuelle mappe bliver registreret som baggrundsmusik.

• Brug af medieafspilleren

Avanceret

Brug af netværkstjenester

(DLNA / VIERA CAST)

DLNA®

Dette fjernsyn er et DLNA Certified™-produkt.

DLNA (Digital Living Network Alliance) er en standard, der gør digital DLNA Certified-elektronik nemmere og mere bekvemt at bruge på et hjemmenetværk. Besøg www.dlna.org for at lære mere.

Ved hjælp af dette kan du dele fotos og videoer, der er gemt på den DLNA-certificerede medieserver (for eksempel en pc med Windows 7, DIGA-optager, osv.), som er sluttet til dit hjemmenetværk, og nyde dem på fjernsynsskærmen.

■ Anvendeligt dataformat

Foto : JPEG (Sub-sampling 4:4:4, 4:2:2 eller 4:2:0)

Billedopløsning - 8 × 8 til 30.719 × 17.279 pixel

- MOTION JPEG og Progressiv JPEG understøttes ikke.

Video : MPEG-2 (PS-format og TS-format)

- AVCHD- og DivX-filer understøttes ikke af DLNA, men kan afspilles af Mediaefspiller (s. 58).

- Musikfiler understøttes ikke af DLNA, men MP3- og AAC-filer kan afspilles af Mediaefspiller (s. 61).

■ Media server

Sørg for, at det tilsluttede udstyr har en DLNA Certified media server.

For at bruge pc'en skal De installere server-softwaren på pc'en for at opnå en media server.

Gem fotos eller videoer på medieserveren, og derefter kan du se dem på fjernsynet.

“TwonkyMedia server 5.1.x” og “Windows 7” er det serversoftware, hvis ydeevne er blevet afprøvet på dette fjernsyn (gældende fra januar 2010).

Læs vejledningen til server-softwaren for at installere.

- DLNA-kontrolfunktionen for Windows 7 understøttes ikke med dette fjernsyn.

- Når en server-software til media serveren installeres på pc'en, er der risiko for, at andre personer får adgang til dataene. Pas venligst på indstillingerne og forbindelserne under netværksforholdene på kontoret, hotellet eller endda derhjemme, når De ikke bruger en router.

Ved at slutte en DLNA-kompatibel DIGA-optager til dit hjemmenetværk kan du anvende og styre den som en af medieserverne.

- Læs vejledningen til DIGA-optageren for detaljerede oplysninger.

■ Netværksforbindelse

- ➔ Eksempel 1 eller Eksempel 2 i “Netværksforbindelser” (s. 63)

■ Opsætning af netværk

- ➔ s. 64 - 67

■ DLNA-betjeninger

- ➔ s. 68 - 70

VIERA CAST™

VIERA CAST er en gateway til de unikke internettjenester for Panasonic.

Hvis fjernsynet sluttes til internetmiljøet, kan du med VIERA CAST nyde internetindhold på fjernsynsskærmen, som f.eks. fotos, videoer, vejr, osv. fra VIERA CAST startskærm.

De kan få adgang til VIERA CAST-hjemmeskærm direkte ved at trykke på knappen VIERA CAST på fjernbetjeningen.

■ Netværksforbindelse

- ➔ Eksempel 1 eller Eksempel 3 i “Netværksforbindelser” (s. 63)

■ Opsætning af netværk

- ➔ s. 64 - 67

■ VIERA CAST-betjeninger

- ➔ s. 71

Netværksforbindelser

For kun at bruge DLNA-funktioner kan du bruge funktionerne uden bredbåndsnetværksmiljø.
For at kunne bruge VIERA CAST-funktioner har du brug for et bredbåndsnetværksmiljø.

- Hvis De ikke har bredbåndstjenester, bedes De henvende Dem til Deres forhandler for at få hjælp.
- Bekræft betingelserne og vilkårene i kontrakterne med Deres Internetudbyder eller Deres teleselskab.
- Installér og tilslut eventuelt udstyr, der er nødvendigt til netværksmiljøet.
- Påkrævet hastighed (effektiv): mindst 1,5 Mbps til henholdsvis SD og 6 Mbps til HD-billedkvalitet.
- Læs også vejledningen til netværksudstyret.

Eksempel 1

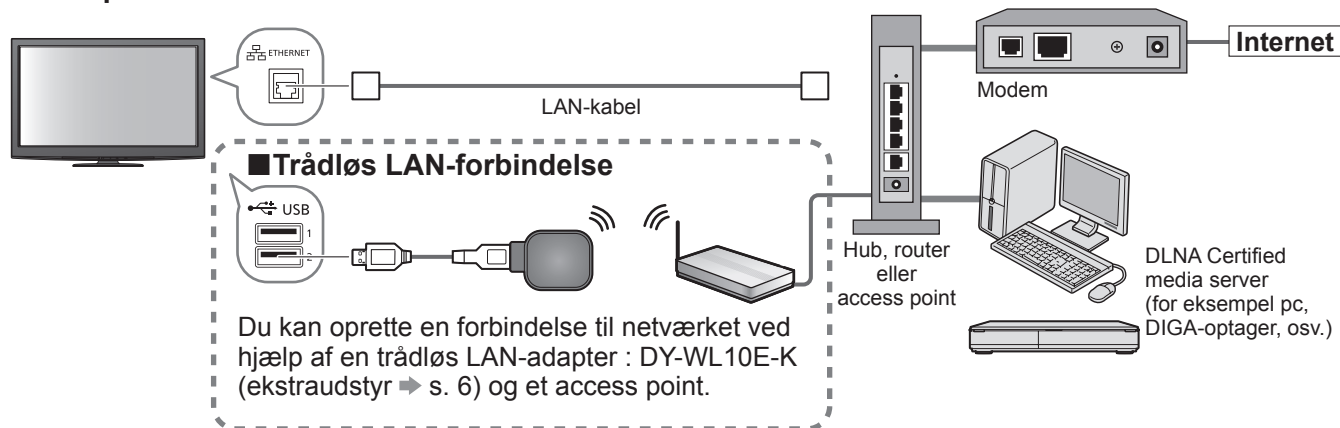

- Sørg for at bruge et lige LAN-kabel til denne forbindelse.
- Hvis Deres bredbånd ikke har bredbåndsruter-funktioner, kan De bruge en bredbåndsruter.
- Hvis Deres modem har bredbåndsruter-funktioner, men der ikke er flere ledige porte, kan De bruge en hub.
- Sørg for, at bredbåndsruterne og hubbene er kompatible med 10BASE-T / 100BASE-TX.
- Hvis De bruger udstyret, der kun er kompatibelt med 100BASE-TX, er kategori 5 LAN-kabler påkrævet.

Eksempel 2

De kan tilslutte fjernsynet og udstyret direkte for at bruge DLNA-funktioner.

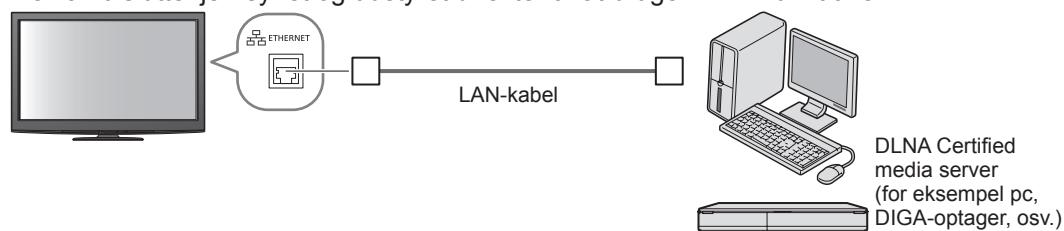

- Sørg for at bruge et krydset LAN-kabel til denne forbindelse.

Eksempel 3

De kan tilslutte fjernsynet og telekommunikationsudstyret direkte for at bruge VIERA CAST-funktioner.

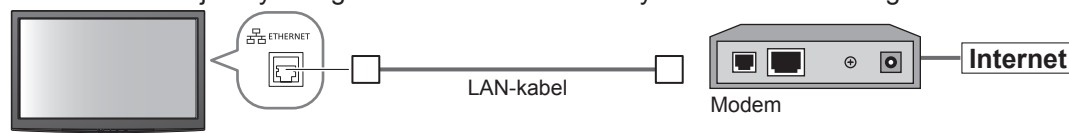

Bemærk

- Afhængigt af Internetudbyderen eller teleselskabet er det påkrævede udstyr og internetforbindelsesproceduren anderledes. Sørg for, at De bruger netværksudstyret, der er autoriseret af Deres Internetudbyder og teleselskab.
- De kan ikke foretage indstillinger for netværksudstyret på dette fjernsyn. Det kan være nødvendigt, at De foretager indstillinger på Deres computer.
- Afhængigt af vilkårene og betingelserne af kontrakterne med din internetudbyder eller telekommunikationsvirksomhed vil der muligvis blive opkrævet ekstra udgifter, eller det kan være umuligt at oprette flere forbindelser til internettet.
- Kontakt venligst Deres Internetudbyder eller teleselskab, hvis De har brug for yderligere hjælp i forbindelse med netværksudstyret.

Brug af netværkstjenester

(DLNA / VIERA CAST)

Opsætning af netværk

- Sørg for, at forbindelserne er udført, før De starter Opsætning af netværk.
→ "Netværksforbindelser" (s. 63)



1 Vis menuen



2 Vælg "Indstilling"

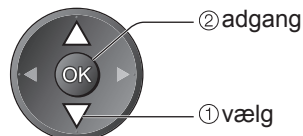
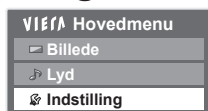

3 Vælg "Opsætning af netværk"

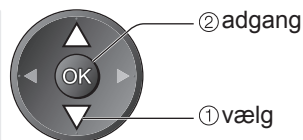
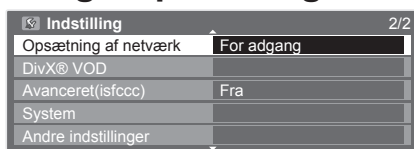

■ Tilbage til fjernsynet

4 Indstil



Rediger navnet på dette fjernsyn

Du kan indstille dit foretrukne navn for dette fjernsyn. Dette navn bliver brugt til at vise navnet på dette fjernsyn på skærmen til andet DLNA-kompatibelt udstyr.

Vælg "VIERA navn"

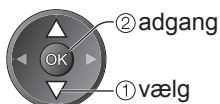
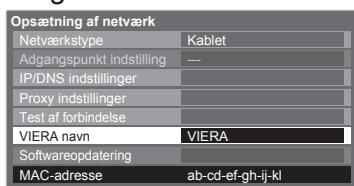

Rediger navnet Vælg tegnene ét af gangen

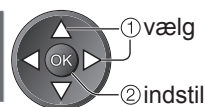

- Du kan vælge tegn ved at bruge de numeriske knapper.
→ "Tegnoversigt for taltaster" (s. 84)

Opdatering af fjernsynets software

Åbner det specifikke websted til opdatering af fjernsynets software og søger efter tilgængelige softwareopdateringer.

Vælg "Softwareopdatering"

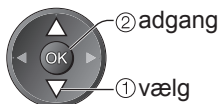
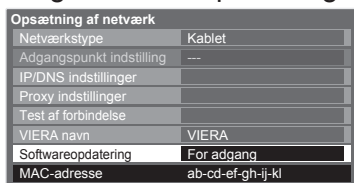

- Følg instruktionerne i meddelelsen.

Bemærk

MAC-adresse

- MAC-adresse er en unik adresse, der identificerer hardwaren i netværket.
(kun til oplysning)

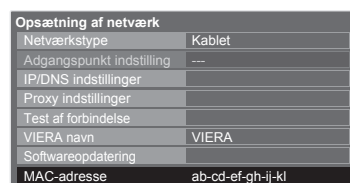

Netværksindstillinger for LAN-kabelforbindelsen

Denne indstilling er for netværksforbindelsen med LAN-kablet.

① Vælg "Netværkstype", og indstil til "Kablet"

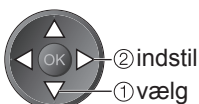
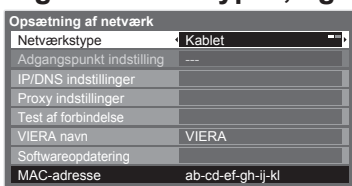

Hvis De foretager netværksforbindelsen som "Eksempel 2" (s. 63), skal De ikke indstille "Hent DNS-adresse", "Proxy" og "Proxy-port".

② Vælg "IP/DNS indstillinger", og indstil punkterne

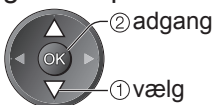
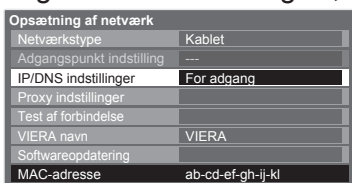

Vend tilbage til skærmen "Opsætning af netværk" efter indstillinger →

■ Hent IP-adresse

■ Hent DNS-adresse

Indstiller IP-adresse, Subnet-mask, Gateway, Primær DNS og Sekundær DNS.

For de fleste brugere er den anbefalede forbindelsesmetode til netværket ved hjælp af funktionen Automatisk.

Vælg "Hent IP-adresse" og indstil dernæst til "Automatisk"

Vælg "Hent DNS-adresse" og indstil dernæst til "Automatisk"

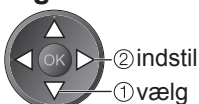
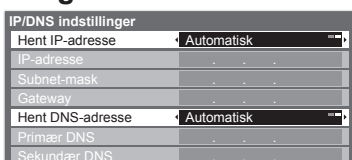

● De tilgængelige indstillinger vises automatisk.

Manuelle indstillinger

Hvis De ønsker at indstille disse funktioner manuelt, bør De vælge "Manuel".

Vælg "IP-adresse", "Subnet-mask", "Gateway", "Primær DNS" og "Sekundær DNS".

Flyt markøren og indtast nummeret



③ Vælg "Proxy indstillinger", og indstil punkterne

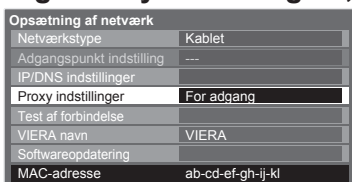

Vend tilbage til skærmen "Opsætning af netværk" efter indstillinger →

■ Proxy

Indstiller Proxy-adressen.

● Dette er adressen for relæ-serveren, der er forbundet til målservieren i stedet for browseren og sender data til browseren. Indstilling er påkrævet, hvis angivet af leverandør.

Vælg "Proxy"

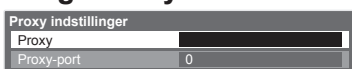

Indtast adressen

Vælg tegnene et for et

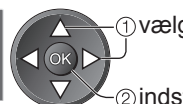
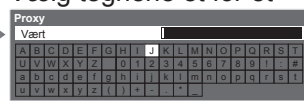

Gem



● De kan vælge tegn med taltasterne.

■ Proxy-port

Indstiller Proxy-portens nummer.

● Dette nummer er også angivet af leverandøren med Proxy-adressen.

Vælg "Proxy-port"



Flyt markøren og indtast nummeret



④ Vælg "Test af forbindelse", og åbn testen

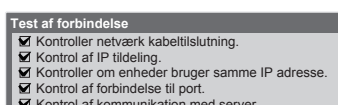
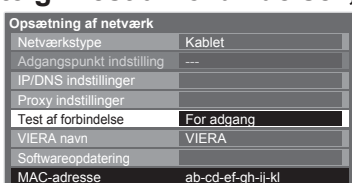

- : **vellykket**
Testen er vellykket, og fjernsynet er forbundet til netværket.
- : **mislykket**
Kontrollér indstillingerne og forbindelserne, og udfør venligst denne funktion igen.

Udfører automatisk testning af netværksforbindelsen til fjernsynet. (Det tager et øjeblik at teste.)

Brug af netværkstjenester (DLNA / VIERA CAST)

Netværksindstillinger for den trådløse LAN-forbindelse

Denne indstilling er for den trådløse netværksforbindelse med brug af trådløs LAN-adapter. (Trådløs LAN-forbindelse)

① Vælg "Netværkstype", og indstil til "Trådløs"

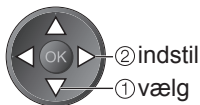
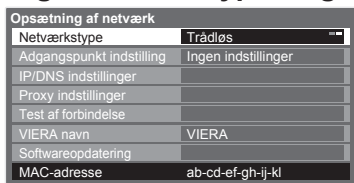

② Vælg "Adgangspunkt indstilling"

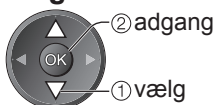
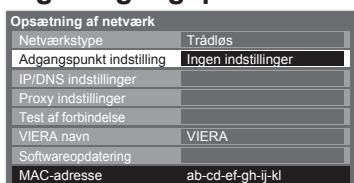

③ Vælg forbindelsestypen og indstil

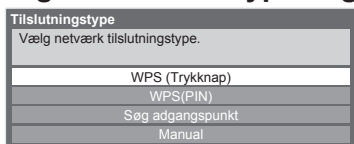

● For detaljerede oplysninger om hver forbindelsestype → s. 67

Vend tilbage til skærmen "Opsætning af netværk" efter indstillinger →

④ Bekræft tilslutningsstatus for "Adgangspunkt indstilling"

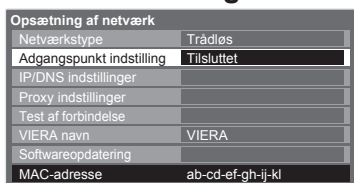

- : Tilsluttet med LAN-kabel.
- Ingen adapter: Trådløs LAN-adapter er ikke tilsluttet.
- Ingen adapter: Indstilling af tilslutning til access point er ikke blevet angivet.
- Ingen indstillinger: Igangværende tilslutning til access pointet.
- Tilsluttet : Vellykket trådløs LAN-forbindelse til access point
 - Tryk på OK-knappen for at vise de aktuelle indstillinger for access point. Vælg "Nej" på denne skærm for at ændre indstillingerne.
 - Visse access points giver ikke adgang til internettet. Udfør "Test af forbindelse" (herunder) for at kontrollere, om internetforbindelsen er tilgængelig.

USB overbelastning : Fejl i overstrøm → s. 89

⑤ Vælg "Test af forbindelse", og åbn testen

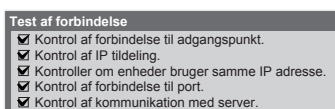
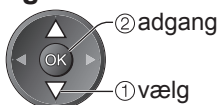
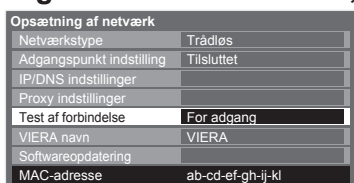

- : **vellykket**
Testen er vellykket, og fjernsynet er forbundet til netværket.
- : **mislykket**
Kontrollér indstillingerne og forbindelserne, og udfør venligst denne funktion igen.
Kontakt venligst din internetserviceudbyder, hvis du fortsætter med at have problemer.

Udfører automatisk testning af netværksforbindelsen til fjernsynet. (Det tager et øjeblik at teste.)

WPS (Trykknop)

WPS (Trykknop)

1) Tryk på "WPS" knappen på adgangspunktet, indtil lampen blinker.

2) Vælg "Tilslut", når adgangspunktet er klart.

Se vejledningen til adgangspunktet, hvis du er i tvivl om noget.

Tilslut

Tryk på WPS-knappen på det trådløse access point, indtil lampen lyser. Tryk derefter på OK-knappen for at slutte til den trådløse LAN-adapter og dit access point.



- Bekræft, at dit access point understøtter WPS til dette.
- WPS: Wi-Fi Protected Setup (Beskyttet opsætning af trådløst netværk)

Søg adgangspunkt

Access points fundet automatisk er listet.

1	2	3	4
Tilgængelige adgangspunkter	SSID	Indstillet type	Krypteret
1	Access Point A	11n(2.4GHz)	<input type="checkbox"/>
2	Access Point B	11n(2.4GHz)	<input type="checkbox"/>
3	Access Point C	11n(2.4GHz)	<input type="checkbox"/>

Vælg dit ønskede access point

② adgang



① vælg

: Krypteret access point

- For at søge access points igen →
- For informationen om det markerede access point →
- For manuel indstilling →

Indstilling af krypteringsnøgle

Der oprettes en forbindelse med de følgende indstillinger:-
SSID : Access Point A
Godkendelsestype : WPA-PSK
Krypteringstype : TKIP

Indtast krypteringsnøgle.

Krypteringsnøgle

Åbn indstillingen til indtastning af krypteringsnøgle



- Hvis det valgte access point ikke er krypteret, vil bekræftelsesskærmen blive vist. Det anbefales at vælge det krypterede access point.

Adgangspunkt indstilling

Krypteringsnøgle	
A	B
C	D
E	F
G	H
I	J
K	L
M	N
O	P
R	S
T	
0	1
2	3
4	5
6	7
8	9
*	#
-	=

Indtast krypteringsnøglen til dit access point

Vælg tegnene ét af gangen

① vælg



② indstil

Gem

BACK/
RETURN



- De kan vælge tegn ved at bruge de numeriske knapper.

Adgangspunkt indstilling

Krypteringsnøgle er indstillet til:-
XXXXXXXX

Vælg "Ja" for at bekræfte.
Vælg "Nej" for at ændre.

Ja

Nej

Vælg "Ja"

① vælg

② bekræft



- Vælg "Nej" for at genindtaste krypteringsnøglen.

WPS (PIN)

1	2	3	4
Tilgængelige adgangspunkter	SSID	Indstillet type	Krypteret
1	Access Point A	11n(2.4GHz)	<input type="checkbox"/>
2	Access Point B	11n(2.4GHz)	<input type="checkbox"/>
3	Access Point C	11n(2.4GHz)	<input type="checkbox"/>

Vælg dit ønskede access point

② adgang



① vælg

- Bekræft, at dit access point understøtter WPS til dette.
- For at søge access points igen →
- For informationen om det markerede access point →
- For manuel indstilling →

WPS (PIN)

Registrer de følgende PIN-koder på adgangspunktet.

PIN-kode : 12345678

Vælg "Tilslut", efter at du har indtastet og gemt indstillingerne på adgangspunktet.

Tilslut

Indtast PIN-koden til dit access point, og vælg derefter "Tilslut"



Manuel

Du kan opsætte SSID, autentificeringstype, krypteringstype og krypteringsnøgle manuelt. Følg vejledningen på skærmen, og indstil manuelt.

- Når du bruger 11n (5GHz) til det trådløse system mellem den trådløse adapter og dit access point, bedes du vælge "AES" som krypteringstype.

Adgangspunkt indstilling
Indtast SSID.
SSID : XXXXXXXX

SSID indstilling
SSID er sat til:-
XXXXXXX
Vælg "Ja" for at bekræfte.
Vælg "Nej" for at ændre.
Ja Nej

Indstilling af godkendelsestype
Der oprettes en forbindelse med de følgende indstillinger:-
SSID : XXXXXXXX
Vælg godkendelsestype.
WPA2-PSK
WPA-PSK
Delte nøgle
Åben

Brug af netværkstjenester

(DLNA / VIERA CAST)

Brug af DLNA®-funktioner

- Sørg for, at klargøringen af media server, netværksforbindelser og netværksindstillinger er udført.
 - ➔ "Media server" (s. 62), "Netværksforbindelser" (s. 63), "Opsætning af netværk" (s. 64 - 67)



1 Vis indgangsvælgermenuen

AV

2 Vælg "Media server"

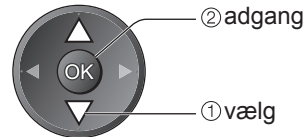
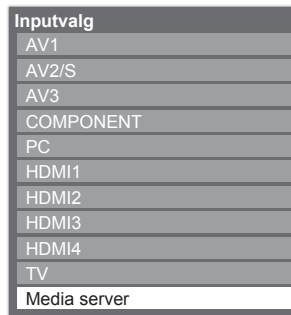

- De kan også få adgang direkte ved hjælp af VIERA TOOLS
 - ➔ "Hvordan VIERA TOOLS anvendes" (s. 26)

3 Vælg en af de media servere, De ønsker at åbne

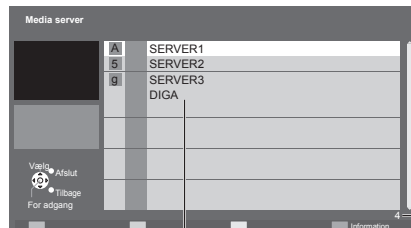

Tilgængelige media servere

(Media server-liste)

Samlet angivet nummer

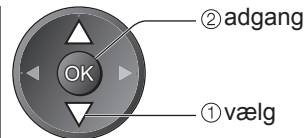

- For at få vist oplysninger om den markerede media server ➔ **i** eller **Blå**

4 Vælg filen (billede eller film), der skal vises

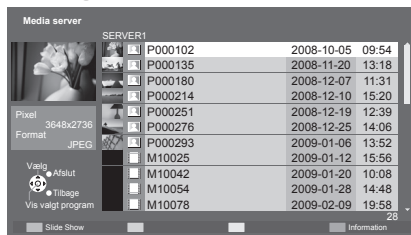

(Filliste)

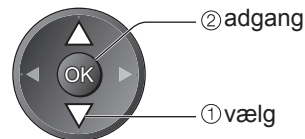

- Afhængigt af betingelserne for media server kan det være nødvendigt at vælge mappen, før De vælger filen.
- For at få vist oplysninger om den markerede fil ➔ **i** eller **Blå**

■ Tilbage til fjernsynet



■ For at gå tilbage til den foregående skærm



For fotofil

■ Enkelt billede - Viser ét ad gangen



(Enkelt billede)

Betjeningsvejledning

- For at vise / skjule betjeningsvejledningen →

- Betjening i Enkelt billede



- Tilbage til liste →

■ Slide Show - Diasshow vil blive startet fra den valgte fotofil og udført inden for listen.

Start Slide Show



Rød

- For at vise / skjule betjeningsvejledningen →

- Midlertidig afbrydelse (tilbage til Enkelt billede) →

- Tilbage til liste →

For videofil

■ Afspil – afspilning vil starte.

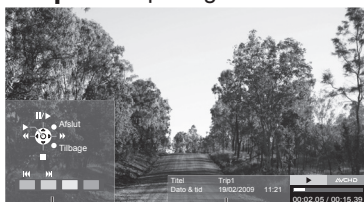

Betjeningsvejledning

(Afspil)
informationsbanner

- For at vise / skjule betjeningsvejledningen og informationsbanneret →

- Betjening af afspilningen

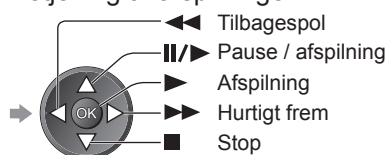

- Til den forrige scene →

Rød

- Til den næste scene →

Grøn

- Ændring af formatforholdet (gælder kun 4:3 filmindhold) →

- Tilbage til liste →

For DIGA-optager

■ Betjen DIGA-optageren

Skærmen for DIGA-optageren vil blive vist. Du kan styre DIGA-optagerens funktioner med denne fjernbetjening i overensstemmelse med brugsvejledningen.

- Inden betjeningen skal du registrere dette fjernsyn på DIGA-optageren.
- Læs vejledningen til DIGA-optageren for detaljerede oplysninger.

Eksempel:

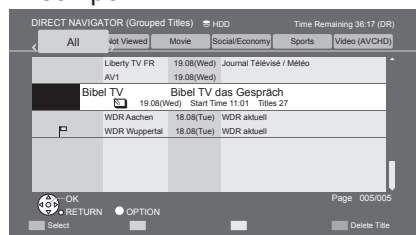

Bemærk

- Du kan vælge og afspille musikfilen.
- Filer, der ikke kan afspilles, angives også, men kan ikke vælges.
- Sluk for fjernsynet, og tænd derefter for det igen, når du ændrer eller tilslutter netværksforbindelsen.

Brug af netværkstjenester

(DLNA / VIERA CAST)

Foto opsætning (for foto-indhold) og Video opsætning (for video-indhold)

Opsæt indstillingerne for betjening af Foto- og Video-fil.

Vis menuen



Vælg "Foto opsætning" eller "Video opsætning"

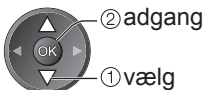

Vælg posterne og indstil

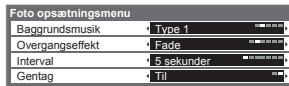

Vælg "Andre indstillinger"



Vælg punkterne og indstil

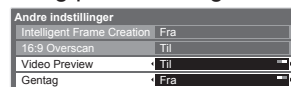

• Andre punkter → s. 28 - 33 og s. 61

Menu	Post	Indstillinger / Konfigurationer (alternativer)
Fotoopsætning	Baggrundsmusik	Vælger baggrundsmusikken for fotoet (Fra / Type1 / Type2 / Type3 / Bruger) • Type1, Type2 og Type3 er den fastsatte musik, der hver er installeret i dette fjernsyn. Bruger : Musikdata, der er registreret af dig selv i Musik-indstilling, bliver afspillet. • For at registrere musikken → "Indstil baggrundsmusik for Foto-indstilling" (s. 61) • Kun tilgængelige musikfiler kan registreres. • Hvis ingen musik er blevet registreret, eller du skifter til den anden medieserver, vil der ikke blive udsendt lyd.
	Overgangseffekt	Vælger transitionseffekten for skift af foto under Slide Show (Fra / Fade / Slide / Dissolve / Bevægelse / Random) Fade : Det næste foto fader ind gradvist. Slide : Det næste foto glider og kommer frem fra venstre side. Dissolve : Fotoet skiftes ud med en uendelig blokenhed. Bevægelse : Fotoet erstattes med forstørret, formindsket, flyttet op eller flyttet ned. Random : Hver transition vælges tilfældigt.
	Interval	Vælger slideshow interval (5 / 10 / 15 / 30 / 60 / 90 / 120 sekunder) • Denne funktion er ikke tilgængelig, når "Overgangseffekt" står på "Bevægelse".
	Gentag	Gentagelse af diasshow (Fra / Til)
Video opsætning	Andre indstillinger	Indstilles for at starte forhåndsvisningen af titlen eller scenen i miniaturskærmen (Fra / Til) • Billedet vises muligvis ikke i et kort øjeblik i miniaturskærmen. Indstil forhåndsvisningen til "Fra" for at løse dette.
	Gentag	Gentaget afspilning inden for titlen (Fra / Til)

Lydindstillinger (for video-indhold)

De kan opnå multikanallyd via en forstærker, som er sluttet til DIGITAL AUDIO OUT terminalen.

■ Bekræftelse eller ændring af den aktuelle lydstatus (under afspilning)

Vis Alternativmenuen

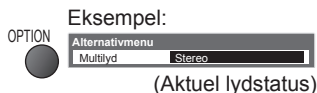

Ændr lyden (hvis filmen har multilydsignaler)



• Det kan tage flere sekunder at ændre lyden.

■ Lydudgangsindstillinger

Vis menuen



Vælg "Lyd"

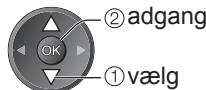

Vælg "SPDIF-valg" og indstil

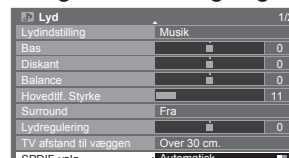

Menu	Post	Indstillinger / Konfigurationer (alternativer)
Lyd	SPDIF-valg	SPDIF : Et standardformat til overførelse af lydfile Vælger den indledende indstilling for digitalt lydudgangssignal fra DIGITAL AUDIO OUT-terminalen (Automatisk / PCM) Automatisk : Dolby Digital udsendes som Dolby Digital Bitstream. MPEG sendes ud som PCM. PCM : Digitalt udgangssignal er fastsat til PCM.

De kan åbne et udvalg af Internet-tjenester fra VIERA CAST hjemmeskærm. For eksempel YouTube, Picasa Webalbum (gældende for marts 2010).

- VIERA CAST kræver en bredbåndsforbindelse. Der kan ikke anvendes opringsningsforbindelser.
- Sørg for, at netværksforbindelserne og netværksindstillingerne er udført.
 - ➔ "Netværksforbindelser" (s. 63), "Opsætning af netværk" (s. 64 - 67)



Åbn VIERA CAST



- Afhængigt af brugerbetingelserne kan det tage et stykke tid at læse alle dataene.
- Du kan også få adgang til VIERA CAST ved hjælp af VIERA TOOLS
 - ➔ "Hvordan VIERA TOOLS anvendes" (s. 26)

Eksempel:



- Der vil muligvis blive vist meddelelser inden VIERA CAST hjemmeskærm. Læs venligst denne vejledning omhyggeligt, og følg vejledningen på skærmen.

Eksempel:



VIERA CAST hjemmeskærm

■ Tilbage til fjernsynet



■ Sådan betjenes VIERA CAST (gældende for marts 2010)

- Frem til det næste niveau ➔ Vælg "MERE"
- Tilbage til det forrige niveau ➔ Vælg "TILB."
- For at bevæge markøren / vælge elementet ➔
- For at åbne ➔
- For at vende tilbage til det forrige skærbillede ➔
- Tilbage til VIERA CAST startskærm ➔
- Når farveordene vises på farvebjælken ➔
- Når der vises muligheder med tal ➔

- Indstilling (Elementer under "Indstilling" ændres muligvis uden varsel.)

Brugertilpas startskærm	Ændrer positionen af hver enkelt service på VIERA CAST startskærm
Min konto	Bekræfter eller fjerner den kontoinformation for fjernsynet, du indtastede på VIERA CAST
Lås	Indstilles for at begrænse adgang til visse tjenester
Bip	Slår bipyden Til eller Fra, når VIERA CAST betjenes.
Bemærkninger	Viser informationen for VIERA CAST

■ USB-tastatur

Du kan indtaste tegn på VIERA CAST-skærmen ved hjælp af det tastatur, der er sluttet til USB-porten.

- Du kan ikke bruge to eller flere tastaturer på samme tid.
- USB-tastaturet, som påkræver driveren, er ikke understøttet.
- Ændring af sprogtypen ➔ "USB-tastaturopsætning" (s. 33)

Bemærk

- Sørg for at opdatere softwaret, når der vises en meddelelse om softwareopdatering på fjernsynsskærmen. Hvis softwaret ikke opdateres, vil du ikke kunne bruge VIERA CAST. Du kan opdatere softwaret manuelt på et senere tidspunkt ➔ "Softwareopdatering" i Netværksindstilling (s. 64)
- VIERA CAST™ hjemmeskærm er underlagt ændringer uden varsel.
- Tjenesterne, gennem hvilke VIERA CAST™ betjenes af deres respektive serviceudbydere, og tjenesten, kan afbrydes på midlertidig eller permanent vis uden varsel. Derfor vil Panasonic ikke garantere for indholdet eller kontinuiteten af tjenesterne.
- Ikke alle webstedsfunktioner eller indhold af tjenesten vil nødvendigvis være tilgængelige.
- Noget indhold kan være uegnet for visse seere.
- Noget indhold er muligvis kun tilgængeligt til bestemte lande og præsenteres måske kun på bestemte sprog.
- Afhængigt af forbindelsesmiljøet vil internetforbindelsen muligvis være langsom eller ikke vellykket.
- Under betjeningen sendes der lydssignal fra terminalerne AV1, AV2, AUDIO OUT og DIGITAL AUDIO OUT. Men der udsendes ingen videosignaler. AV1 og AV2 kan udsende lydssignal, hvis "AV1 / AV2 udgang" er indstillet til "Monitor" i Indstilling (s. 30).
- De kan indstille til at begrænse ved hjælp af VIERA CAST ➔ "Børnelås" (s. 42)
- Sluk for fjernsynet, og tænd derefter for det igen, når du ændrer eller tilslutter netværksforbindelsen.

Link-funktioner (Q-Link VIERA Link)

Q-Link tilslutter fjernsynet og DVD-optager / videobåndoptager, og muliggør nem optagelse, afspilning etc. (s. 74)

VIERA Link (HDAVI Control™) forbinder fjernsynet og udstyret med VIERA Link funktion, og muliggør nem styring, bekvem optagelse, energibesparelse, oprettelse af hjemmebiograf etc. uden at komplicerede indstillinger er nødvendige. (s. 75 - 79)

De kan anvende Q-Link og VIERA Link funktioner sammen.

- Dette fjernsyn understøtter funktionen "HDAVI Control 5". De funktioner, der er til rådighed, afhænger imidlertid af det tilsluttede udstyrs version af HDAVI Control. Se venligst brugsvejledningen for udstyret for at bekræfte versionerne.
- VIERA Link egenskaber kan være til rådighed, selv med andre fabrikanters udstyr, som understøtter HDMI CEC.

Sammendrag af egenskaberne Q-Link og VIERA Link

■ Q-Link (kun SCART-tilslutning)

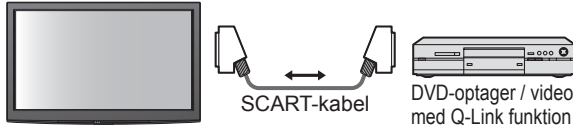
Tilsluttet udstyr	DVD-optager / videobåndoptager med Q-Link funktion	Tilslutning
Egenskaber		
Forindstillet download	<input type="radio"/>	<ul style="list-style-type: none"> • Anvend et fuldt monteret SCART-kabel. • Slut DVD-optager / videobåndoptager, som understøtter Q-Link, til AV1- eller AV2-terminalen via et SCART-kabel.
Nem afspilning	<input type="radio"/>	
Link strøm-til	<input type="radio"/>	
Link strøm-af	<input type="radio"/>	
Direkte fjernsynsoptagelse	<input type="radio"/>	

■ VIERA Link (kun HDMI-tilslutning)

Tilsluttet udstyr	DIGA-optager med VIERA Link funktion	DVD-afspiller / Blu-ray Disc afspiller med VIERA Link funktion	HD-videokamera / LUMIX kamera med VIERA Link funktion
Egenskaber			
Forindstillet download	<input type="radio"/> *2	—	—
Nem afspilning	<input type="radio"/>	<input type="radio"/>	<input type="radio"/>
Link strøm-til	<input type="radio"/>	<input type="radio"/>	<input type="radio"/>
Link strøm-af	<input type="radio"/>	<input type="radio"/>	<input type="radio"/>
Reducerer unødvendigt effektforbrug i standby.	<input type="radio"/> *3	<input type="radio"/> *3	—
Auto standby til unødvendigt udstyr	<input type="radio"/> *3	<input type="radio"/> *3	—
Pause Live TV program	<input type="radio"/> *2 <input type="radio"/> *4	—	—
Direkte fjernsynsoptagelse	<input type="radio"/> *2	—	—
Kontroller menuen for det tilsluttede udstyr med VIERA-fjernbetjeningen	<input type="radio"/> *1	<input type="radio"/> *1	<input type="radio"/> *1
Højtalerkontrol	—	—	—

Tilslutning

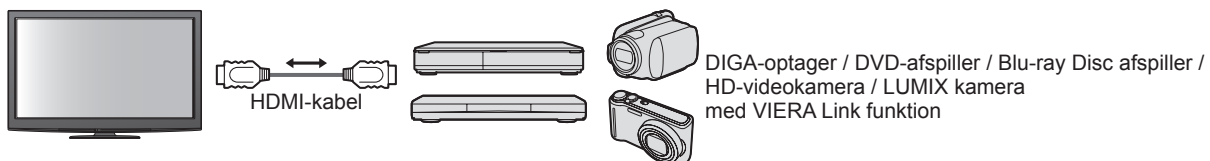

- Anvend et fuldt monteret kompatibelt HDMI-kabel.
- Slut det udstyr, som understøtter VIERA Link, til fjernsynets HDMI1-, HDMI2-, HDMI3- eller HDMI4-terminal via et HDMI-kabel.
- Læs brugsvejledningen for udstyret angående HDMI-kabel til tilslutning af Panasonic HD videokamera eller LUMIX-kamera.

■ VIERA Link (HDMI- og SCART-tilslutninger)

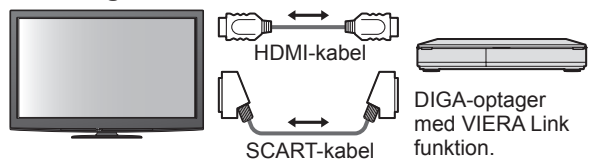
Tilsluttet udstyr	DIGA-optager med VIERA Link funktion	Tilslutning
Egenskaber		
Forindstillet download	<input type="radio"/>	<ul style="list-style-type: none"> • Anvend et fuldt monteret kompatibelt HDMI-kabel. • Slut det udstyr, som understøtter VIERA Link, til fjernsynets HDMI1-, HDMI2-, HDMI3- eller HDMI4-terminal via et HDMI-kabel. • Anvend et fuldt monteret SCART-kabel. • Slut det udstyr, som understøtter VIERA Link til fjernsynets AV1- eller AV2-terminal via et SCART-kabel.
Nem afspilning	<input type="radio"/>	
Link strøm-til	<input type="radio"/>	
Link strøm-af	<input type="radio"/>	
Reducerer unødvendigt effektforbrug i standby.	<input type="radio"/> *3	
Auto standby til unødvendigt udstyr	<input type="radio"/> *3	
Pause Live TV program	<input type="radio"/> *2 <input type="radio"/> *4	
Direkte fjernsynsoptagelse	<input type="radio"/> *2	
Kontroller menuen for det tilsluttede udstyr med VIERA-fjernbetjeningen	<input type="radio"/> *1	
Højtalerkontrol	—	

■ VIERA Link (HDMI- og lydudgangstilslutninger)

Egenskaber	Tilsluttet udstyr	Afspiller-biograf med VIERA Link funktion	Blu-ray disc biograf med VIERA Link funktion	Forstærker med VIERA Link funktion
Forindstillet download		—	—	—
Nem afspilning		○*5	○*5	—
Link strøm-til		○	○	—
Link strøm-af		○	○	○
Reducerer unødvendigt effektforbrug i standby.		—	○*3	—
Auto standby til unødvendigt udstyr		○*3 ○*6	○*3 ○*6	○*3
Pause Live TV program		—	—	—
Direkte fjernsynsoptagelse		—	—	—
Kontroller menuen for det tilsluttede udstyr med VIERA-fjernbetjeningen		○*1	○*1	—
Højtalerkontrol		○	○	○

Tilslutning

- Anvendelse af Afspiller-biograf / Blu-ray Disc biograf:

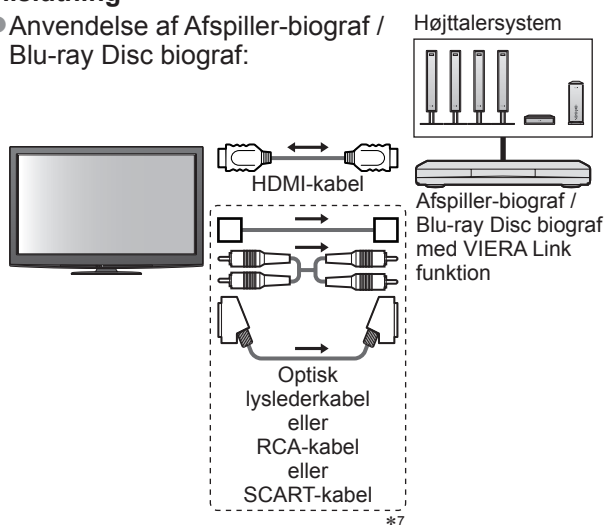

- Anvendelse af forstærker:

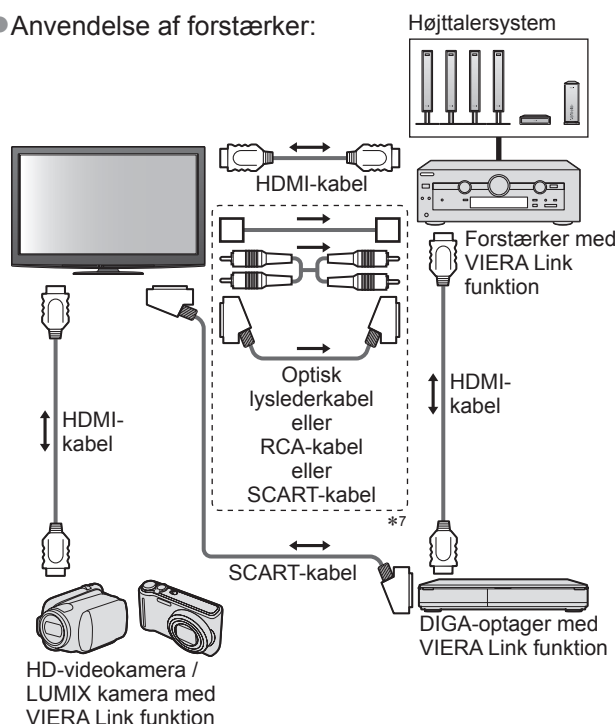

- Anvend et fuldt monteret kompatibelt HDMI-kabel.
- Slut det udstyr, som understøtter VIERA Link, til fjernsynets HDMI2-, HDMI3- eller HDMI4-terminal via et HDMI-kabel.
- Anvend et fuldt monteret SCART-kabel.
- Hvis De bruger et SCART-kabel til lydudgang, skal det udstyr, som understøtter VIERA Link, slutes til fjernsynets AV1- eller AV2-terminal, og "AV1 / AV2 udgang" indstilles til "Monitor" i Indstilling (s. 28)
- Anvend et af lyslederkablerne, RCA-kablet og SCART-kablet til lydudgang fra fjernsynet.

*1: Til rådighed med udstyr, som har "HDAVI Control 2" eller nyere funktion.

*2: Til rådighed med udstyr, som har "HDAVI Control 3" eller nyere funktion.

*3: Til rådighed med udstyr, som har "HDAVI Control 4" eller nyere funktion.

*4: Til rådighed med DIGA-optager, som har HDD.

*5: under afspilning af en disc

*6: undtagen for visning af en disc

*7: Hvis det tilsluttede udstyr har funktionen "HDAVI Control 5", er det ikke nødvendigt at bruge dette lyd-kabel (Optisk lysleder-kabel, RCA-kabel eller SCART-kabel). Tilslut i så fald udstyret til fjernsynets HDMI2-terminal ved hjælp af et HDMI-kabel.

■ VIERA Link Control af kompatibelt udstyr (VIERA Link Control ➔ s. 78)

- Det nedenstående skema viser det maksimale antal compatible udstyr, der kan styres af VIERA Link Control. Dette inkluderer forbindelser til udstyr, der allerede er sluttet til fjernsynet. For eksempel DIGA-optager, der er sluttet til forstærkeren, som er sluttet til fjernsynet ved hjælp af et HDMI-kabel.

Type udstyr	Maksimalt antal
Optager (DIGA-optager, osv.)	3
Afspiller (DVD-afspiller, Blu-ray Disc afspiller, HD-videokamera, LUMIX-kamera, digitalkamera, Afspiller-biograf, Blu-ray disc biograf, osv.)	3
Lydsystem (Afspiller-biograf, Blu-ray disc biograf, forstærker, osv.)	1
Tuner (Sæt topboks, osv.)	4

Link-funktioner (Q-Link VIERA Link)

Q-Link

■ Forberedelser

- Tilslut DVD-optageren / videobåndoptageren med de følgende logoer: "Q-Link", "NEXTVIEWLINK", "DATA LOGIC", "Easy Link", "Megalogic" eller "SMARTLINK"
- Q-Link tilslutning → s. 72
- Anvend et fuldt monteret SCART-kabel
- Klargør DVD-optageren / videobåndoptageren Læs brugsvejledningen for optageren.
- Q-Link terminal opsætning i menuen Indstilling → "Q-Link" (s. 30), "AV1 / AV2 udgang" (s. 30)
- Download forindstillet kanal, sprog, land / region indstilling → "Forindstillet download" (se herunder)

■ Funktioner til rådighed

Forindstillet download

Indstillinger af kanal, sprog, land / regionkan downloades til optageren.

- DVB-C-kanalindstillinger kan ikke downloades.
- Download af indstillinger → "Download" (s. 30) eller "Autosøgning" (s. 35) eller "Automatisk opsætning" - når fjernsynet anvendes første gang (s. 12 og s. 13)

Direkte TV-optagelse - Hvad De ser, er hvad De optager

Øjeblikkelig optagelse af det aktuelle program på DVD-optager / videobåndoptager.



- Tilgængelige betingelser:

Aktuel indstilling	Anvendelse af tuner	Sådan optager man
Analog	Fjernsyn	TV-skærm udgang
	Optager	Optagers tuner
DVB	Fjernsyn	TV-skærm udgang
AV (visning fra optagers tuner)	Optager	Optagers tuner
AV (visning fra optagers eksterne indgang)	-	Optagers eksterne indgang
AV (visning fra fjernsynets eksterne indgang)	-	TV-skærm udgang

- Når der udføres Direkte TV-optagelse, tændes der automatisk for optageren, hvis den er i Standby-indstilling.
- Det er muligt at skifte kanal eller slukke for fjernsynet, mens optageren optager fra sin egen tuner.
- Det er ikke muligt at skifte kanal, hvis optageren optager fra fjernsynets tuner.

■ Stop af optagelse

Ophæv låsning af tuner



Link strøm-til og nem afspilning

Sæt Link strøm-til "Til" i menuen Indstilling for at anvende denne funktion → "Link strøm til" (s. 30)
Hvis DVD-optageren / videobåndoptageren begynder afspilning eller direkte navigator / funktionsmenu for udstyret aktiveres, tænder fjernsynet og indgangsindstillingen ændres automatisk, således at De kan se indholdet. (Kun når fjernsynet er indstillet til standby)

Link strøm-af

Sæt Link strøm-af til "Til" i menuen Indstilling for at anvende denne funktion → "Link strøm af" (s. 30)
Når fjernsynet er indstillet til standby, vil optageren også automatisk blive indstillet til standby. (Kun hvis videokassettebåndet eller discen ikke er aktiveret).

- Denne funktion vil virke, selvom fjernsynet automatisk går i Standby ved hjælp af automatisk standby-funktion.

- "DATA LOGIC" (et varemærke tilhørende Metz Corporation) • "Megalogic" (et varemærke tilhørende Grundig Corporation)
- "Easy Link" (et varemærke tilhørende Philips Corporation) • "SMARTLINK" (et varemærke tilhørende Sony Corporation)

Bemærk

- Nogle optagere kan ikke anvendes. Læs brugsvejledningen for optageren.

VIERA Link "HDAVI Control™"*

*Opnå ekstra HDMI med indbyrdes funktionsdygtighed med Panasonic produkter, som har funktionen "HDAVI Control".

Dette fjernsyn understøtter funktionen "HDAVI Control 5".

Tilslutninger til udstyret (DIGA-optager, HD-videokamera, afspiller-biograf, forstærker etc.) med HDMI- og SCART-kabel giver Dem mulighed for at sammenlænke dem automatisk (s. 72 og s. 73).

Disse funktioner er begrænset til modeller med "HDAVI Control" og "VIERA Link".

- Nogle funktioner er ikke til rådighed, afhængigt af udstyrets version af HDAVI Control. Bekræft venligst det tilsluttede udstyrs version af HDAVI Control.
- VIERA Link "HDAVI Control", baseret på de af HDMI leverede kontrolfunktioner, som er en industristandard kendt som HDMI CEC (Forbrugerelektronikkontrol), er en unik funktion, som vi har udviklet og tilføjet. Som sådan kan dens anvendelse med andre fabrikanters udstyr, som understøtter HDMI CEC, ikke garanteres.
- Se venligst de enkelte brugsvejledninger til andre fabrikanters udstyr, som understøtter VIERA Link funktionen.
- Angående anvendeligt Panasonic udstyr, bedes De rådføre Dem med den lokale Panasonic forhandler.

■ Forberedelser

- Tilslut det udstyr, der understøtter VIERA Link.
- VIERA Link tilslutning → s. 72 og s. 73
- Anvend et fuldt monteret kompatibelt HDMI-kabel. Ikke-HDMI-kompatible kabler kan ikke anvendes.
Anbefalet Panasonic HDMI-kabel delnummer:
 - RP-CDHS15 (1,5 m)
 - RP-CDHS30 (3,0 m)
 - RP-CDHS50 (5,0 m)
- Anvend et fuldt monteret SCART-kabel.
- Klargør det tilsluttede udstyr. Læs brugsvejledningen for udstyret.
- Hvis optimal optagelse ønskes, kan det være nødvendigt at ændre optagerens indstillinger. Læs brugsvejledningen for optageren angående detaljer.
- Download forindstillet kanal, sprog, land / region indstillinger → "Forindstillet download" (se herunder)
- Indstil VIERA Link Til i menuen Indstilling. → "VIERA Link" (s. 30)
- Klargør fjernsynet
 - **Tænd efter tilslutning for udstyret og tænd derefter for fjernsynet.**
Sæt indgangsindstillingen til HDMI1, HDMI2, HDMI3 eller HDMI4 (s. 24), og bekræft at et billede vises på korrekt vis.
Denne klargøring bør udføres hver gang under de følgende forhold:
 - første gang
 - når der tilføjes eller tilsluttes udstyr igen
 - når opsætningen ændres

■ Funktioner til rådighed

Forindstillet download

Indstillinger af kanal, sprog, land / region kan downloades til optageren.

- DVB-C-kanalindstillinger kan ikke downloades.
- Download af indstillinger → "Download" (s. 30) eller "Autosøgning" (s. 35) eller "Automatisk opsætning" - når fjernsynet anvendes første gang (s. 12 og s. 13)

Nem afspilning

Automatisk skift af indgang - Når det tilsluttede udstyr anvendes, vil indgangsindstillingen automatisk blive skiftet. Når det ikke mere anvendes, vil indgangsindstillingen gå tilbage.

Link strøm-til

Sæt Link strøm-til "Til" i menuen Indstilling for at anvende denne funktion → "Link strøm til" (s. 30)

Når afspilning begynder på det tilsluttede udstyr, eller direkte navigator / funktionsmenu for udstyret aktiveres, vil der automatisk blive tændt for fjernsynet. (Kun når fjernsynet er indstillet til standby.)

Link strøm-af

Sæt Link strøm-af til "Til" i menuen Indstilling for at anvende denne funktion → "Link strøm af" (s. 30)
Når fjernsynet er sat til standby, sættes det tilsluttede udstyr også automatisk til standby.

- Denne funktion vil virke, selvom fjernsynet automatisk går i Standby ved hjælp af automatisk standby-funktion.

Link-funktioner (Q-Link VIERA Link)

■ Funktioner til rådighed

Reducerer unødvendigt effektforbrug i standby **Standby strømbesparelse**

Indstil Standby strømbesparelse til "Til" i Indstilling for at anvende denne funktion

→ "Standby strømbesparelse" (s. 30)

Effektforbruget i standbyindstilling for det tilsluttede udstyr styres højere eller lavere i synkronisering med fjernsynets til/fra tilstand for at reducere forbruget.

Når fjernsynet er sat til standby, sættes det tilsluttede udstyr automatisk til standby og effektforbruget i standbyindstilling for det tilsluttede udstyr minimeres automatisk.

Når der tændes for fjernsynet, er det tilsluttede udstyr stadig i standbyindstilling, men effektforbruget øges for at fremskynde starttiden.

- Denne funktion er effektiv, hvis det tilsluttede udstyr kan ændre effektforbruget i standbyindstilling og er sat til et højere effektforbrug.
- Denne funktion fungerer, når "Link strøm af" er sat to "Til".

Auto standby til unødvendigt udstyr **Intelligent Auto-standby**

Indstil Intelligent auto-standby til "Til (med påmindelse)" eller "Til (uden påmindelse)" i menuen Indstilling for at anvende denne funktion.

→ "Intelligent Auto-standby" (s. 30)

Når der er tændt for fjernsynet, indstilles ikke-set eller ikke-anvendt tilsluttet udstyr automatisk til standby for at reducere effektforbruget. Hvis for eksempel indgangsindstillingen skiftes fra HDMI, når Højtalervalg ændres til "TV" (undtagen for visning af en disc).

- Hvis De vælger "Til (med påmindelse)", vil meddelelsen på skærmen blive vist som notifikation, inden denne funktion anvendes.
- Det er ikke sikkert, at denne funktion fungerer, afhængigt af det tilsluttede udstyr. Sæt til "Fra", hvis det kræves.

■ Funktioner til rådighed (Anvendelse af VIERA Link-menu)

Direkte TV-optagelse - Hvad De ser, er hvad De optager **Direct TV Rec**

Øjeblikkelig optagelse af det aktuelle program på en DIGA-optager.

- Hvis De tilslutter forskellige optagere, inklusive optagere fra andre fabrikker, samtidigt, skal De slutte DIGA-optageren til det lave HDMI-terminalnummer på fjernsynet. Hvis De for eksempel anvender HDMI1 og HDMI2 til to optagere, skal De i dette tilfælde slutte Diga-optageren til HDMI1.
- Kontroller indstillingerne og udstyret, hvis De ikke kan betjene
 - "Sammendrag af egenskaberne Q-Link og VIERA Link" (s. 72 og s. 73), "Forberedelser" (s. 75)
- Hvis De ønsker at optage programmet, som DIGA-optageren ikke understøtter, er en SCART-forbindelse nødvendig, og programmet optages med Q-Link-funktionen (s. 74).
- Afhængigt af programmet kan det være nødvendigt med en SCART-forbindelse for at optage.
- Det er muligt at skifte kanal eller slukke for fjernsynet, mens optageren optager fra sin egen tuner.
- Det er ikke muligt at skifte kanal, hvis optageren optager fra fjernsynets tuner.

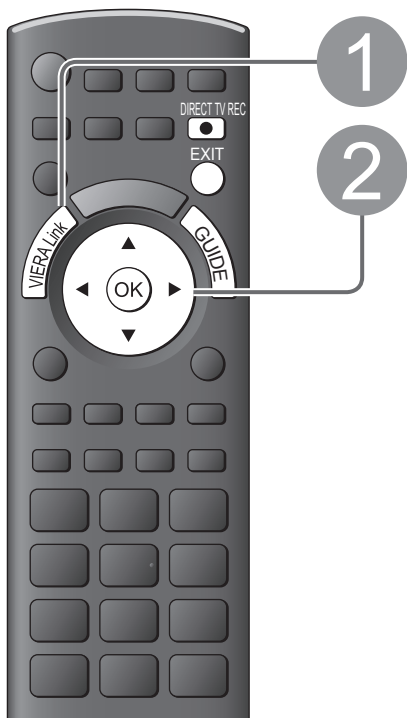

Vis "VIERA Link-menu"

Vælg "Direct TV Rec" og begynd optagelsen.

VIERA Link-menu	
Pause Live TV	Start
Direct TV Rec	Start
VIERA Link Control	Optager
Højtaler-valg	Hjemmebiograf



- Det er også muligt at påbegynde optagelsen direkte →

■ Stop af optagelse

Vælg "Stop" i "Direct TV Rec" og få adgang

VIERA Link-menu	
Pause Live TV	Start
Direct TV Rec	Stop
VIERA Link Control	Optager
Højtaler-valg	Hjemmebiograf

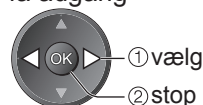

- Det er også muligt at stoppe optagelsen direkte.

Ophæv låsning af tuneren

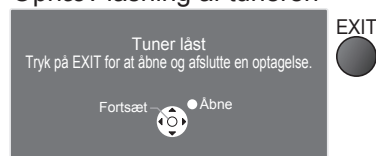

■ Funktioner til rådighed (Anvendelse af VIERA Link-menu)

Pause Live TV program **Pause Live TV**

Det er muligt at stoppe det direkte fjernsynsprogram og fortsætte senere.

Live fjernsynsprogrammer vil blive optaget på HDD i den tilsluttede DIGA-optager.

- Denne funktion er til rådighed med DIGA-optager, som har HDD.
- Hvis De tilslutter forskellige optagere, inklusive optagere fra andre fabrikker, samtidigt, skal De slutte DIGA-optageren, som har HDD, til det lave HDMI-terminalnummer på fjernsynet. Hvis De for eksempel anvender HDMI1 og HDMI2 til to optagere, skal De i dette tilfælde slutte DIGA-optageren, som har HDD, til HDMI1.
- Kontroller indstillingerne og udstyret, hvis De ikke kan betjene
 - ➔ "Sammendrag af egenskaberne Q-Link og VIERA Link" (s. 72 og s. 73), "Forberedelser" (s. 75)

Få adgang til og pausestop det direkte fjernsynsprogram.



1

Vis "VIERA Link-menu"



2

Vælg "Pause Live TV" og pausestop.

VIERA Link-menu	
Pause Live TV	Start
Direct TV Rec	Start
VIERA Link Control	Optager
Højtaler-valg	Hjemmebiograf

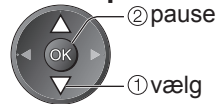

Fjernsynsbilledet vil pausestoppe.

- Live fjernsynsprogrammer optages på HDD fra det sted, hvor der pausestoppedes.
- Hvis det pausestoppede fjernsynsbillede forsvinder efter nogle minutter
 - ➔  (det pausestoppede billede vil komme tilbage)
- Følg betjeningsvejledningen for at anvende funktionen Pause Live TV.

■ Anvendelse af Pause Live TV

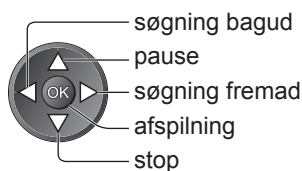

- Betjeningerne kan være forskellige, afhængigt af optageren. Følg i dette tilfælde betjeningsvejledningen eller læs brugsvejledningen for optageren.

- Hvis du stopper afspilningen, vil det optagne program blive slettet fra HDD'en.

■ Tilbage til direkte fjernsyn

(stop afspilning af Pause Live TV / annuller pause)

Vælg "Ja"

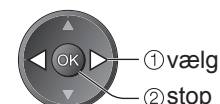
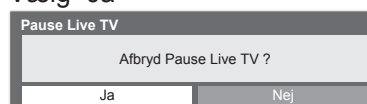

- Hvis du stopper afspilning eller annullerer pausen, vil det optagne program blive slettet fra HDD'en.

Link-funktioner (Q-Link VIERA Link)

■ Funktioner til rådighed (Anvendelse af VIERA Link-menu)

Kontroller menuen for det tilsluttede udstyr med VIERA-fjernbetjeningen

VIERA Link Control

Det er muligt at styre nogle af det tilsluttede udstyrs funktioner med fjernsynets fjernbetjening (ret fjernbetjeningen mod signalmodtageren på fjernsynet).

- Kontroller indstillingerne og udstyret, hvis De ikke kan betjene.
 - ➔ “Sammendrag af egenskaberne Q-Link og VIERA Link” (s. 72 og s. 73), “Forberedelser” (s. 75)
- Læs brugsvejledningen for udstyret angående detaljer om betjening af det tilsluttede udstyr.

Få adgang til og udfør betjening på udstyrets menu.



1

Vis “VIERA Link-menu”



2

Vælg “VIERA Link Control”

VIERA Link-menu	
Pause Live TV	Start
Direct TV Rec	Start
VIERA Link Control	Optager
Højtaler-valg	Hjemmebiograf



3

Vælg det udstyr, De vil have adgang til

Typen af det tilsluttede udstyr vises. Vælg typen af udstyret og få adgang.

VIERA Link-menu	
Pause Live TV	Start
Direct TV Rec	Start
VIERA Link Control	Optager
Højtaler-valg	Hjemmebiograf

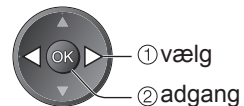

Optager / Afspiller / Hjemmebiograf / Videokamera / LUMIX / Digitalkamera / Andet

- Du kan også få direkte adgang ved at anvende VIERA TOOLS
 - ➔ “Hvordan VIERA TOOLS anvendes” (s. 26)
- Det viste punkt kan variere afhængigt af det tilsluttede udstyr.
- “Hjemmebiograf” betyder afspiller-biograf, Blu-ray disc biograf eller optager-biograf.
- “Andet” betyder Tuner sæt topboks.

■ Hvis flere optagere eller afspillere er tilsluttet

VIERA Link-menu	
Pause Live TV	Start
Direct TV Rec	Start
VIERA Link Control	Optager2
Højtaler-valg	Hjemmebiograf

Optager1-3 / Afspiller1-3

Nummeret gives fra det laveste HDMI-terminalnummer, som er sluttet til den samme type udstyr. For eksempel to optagere til HDMI2 og HDMI3: I dette tilfælde vises den optager, som er sluttet til HDMI2, som “Optager1” og den optager, som er sluttet til HDMI3, vises som “Optager2”.

■ Ved adgang til ikke-VIERA Link udstyr

VIERA Link-menu	
Pause Live TV	Start
Direct TV Rec	Start
VIERA Link Control	Optager
Højtaler-valg	Hjemmebiograf

Typen af det tilsluttede udstyr vises.

De kan få adgang til udstyrets menu. Men De kan ikke betjene det. Anvend udstyrets egen fjernbetjening til at styre det.

Det anvendte udstyrs menu.

(Indgangsindstillingen vil automatisk blive ændret)

4

Udfør betjening på udstyrets menu.

VIERA fjernbetjeningsknapper, som kan anvendes: (afhængigt af det tilsluttede udstyr)



① Indstil positionen til “TV”

DVD/VCR TV



② Følg betjeningsvejledningen

- Visning af betjeningsvejledningen ➔

Hvis du får adgang til andre fabrikanter udstyr, kan menuen til valg af opsætning / indhold blive vist.
- Når nøgleordene vises på farvebjælken
 - ➔ Rød Grøn Gul Blå

Bemærk

- Nogle operationer er muligvis ikke til rådighed, afhængigt af udstyret. Anvend i dette tilfælde udstyrets egen fjernbetjening til at styre det.

■ Funktioner til rådighed (Anvendelse af VIERA Link-menu)

Højttalerkontrol **Højttaler-valg**

Det er muligt at styre biograf-højttaleren med fjernbetjeningen til dette fjernsyn (ret fjernbetjeningen mod signalmodtageren på fjernsynet).

- Kontroller indstillingerne og udstyret, hvis De ikke kan betjene
 - ➔ "Sammendrag af egenskaberne Q-Link og VIERA Link" (72 og s. 73), "Forberedelser" (s. 75)

Få adgang og reguler højttalerlydstyrken



1

Vis "VIERA Link-menu"



2

Vælg "Højttaler-valg"

VIERA Link-menu	
Pause Live TV	Start
Direct TV Rec	Start
VIERA Link Control	Optager
Højttaler-valg	Hjemmebiograf



3

Indstil til "Hjemmebiograf" eller "TV"



■ Hjemmebiograf

Afspiller-biograf, Blu-ray Disc biograf eller forstærker vil automatisk blive aktiveret, hvis de er i standby-indstilling og lyden kommer fra de biograf-højttalere, som er sluttet til udstyret.

- Lydstyrke op / ned ➔ 

- Lyddæmpning ➔ 

- Lyden fra fjernsynshøjttalere dæmpes.
- Når der slukkes for udstyret, vil fjernsynshøjttalere blive aktiveret.

■ Fjernsyn

Fjernsynshøjttalere er aktive.

Bemærk

- Hvis De vil høre multikanallyd (f.eks. Dolby Digital 5,1ch) via en forstærker, skal De tilslutte ved hjælp af et HDMI-kabel og et optisk lysleder-kabel (s. 73) og derefter vælge "Hjemmebiograf". Hvis forstærkeren er udstyret med funktionen "HDAVI Control 5", kan De kun tilslutte med HDMI-kablet. Slut i så fald Deres forstærker til fjernsynets HDMI2-terminal.
For at høre lyden fra DIGA-optageren i multikanallyd, skal De slutte et HDMI-kabel fra DIGA-optageren til forstærkeren (s. 73).

Bemærk

- Disse funktioner vil muligvis ikke fungerer ordentligt, afhængigt af det tilsluttede udstyr.
- Billede eller lyd er muligvis ikke til rådighed i de første par sekunder, når indgangsindstillingen ændres.
- Nem afspilning kan opnås ved at man anvender fjernbetjeningen til afspiller-biograf, Blu-ray Disc biograf eller forstærker. Læs brugsvejledningen for udstyret.
- "HDAVI Control 5" er den sidste nye standard (pr. december 2009) for udstyr, der er kompatibelt med HDAVI Control. Denne standard er kompatibel med konventionelt HDAVI-udstyr.
- Bekræftelse af dette fjernsyns version af HDAVI Control ➔ "System information" (s. 33)

Eksternt udstyr

Disse diagrammer viser vores anbefalinger af tilslutning af Deres fjernsyn til forskelligt udstyr. Angående andre tilslutninger henviser vi til instruktionerne for hvert enkelt apparat, nedenstående oversigt og specifikationerne (s. 91).

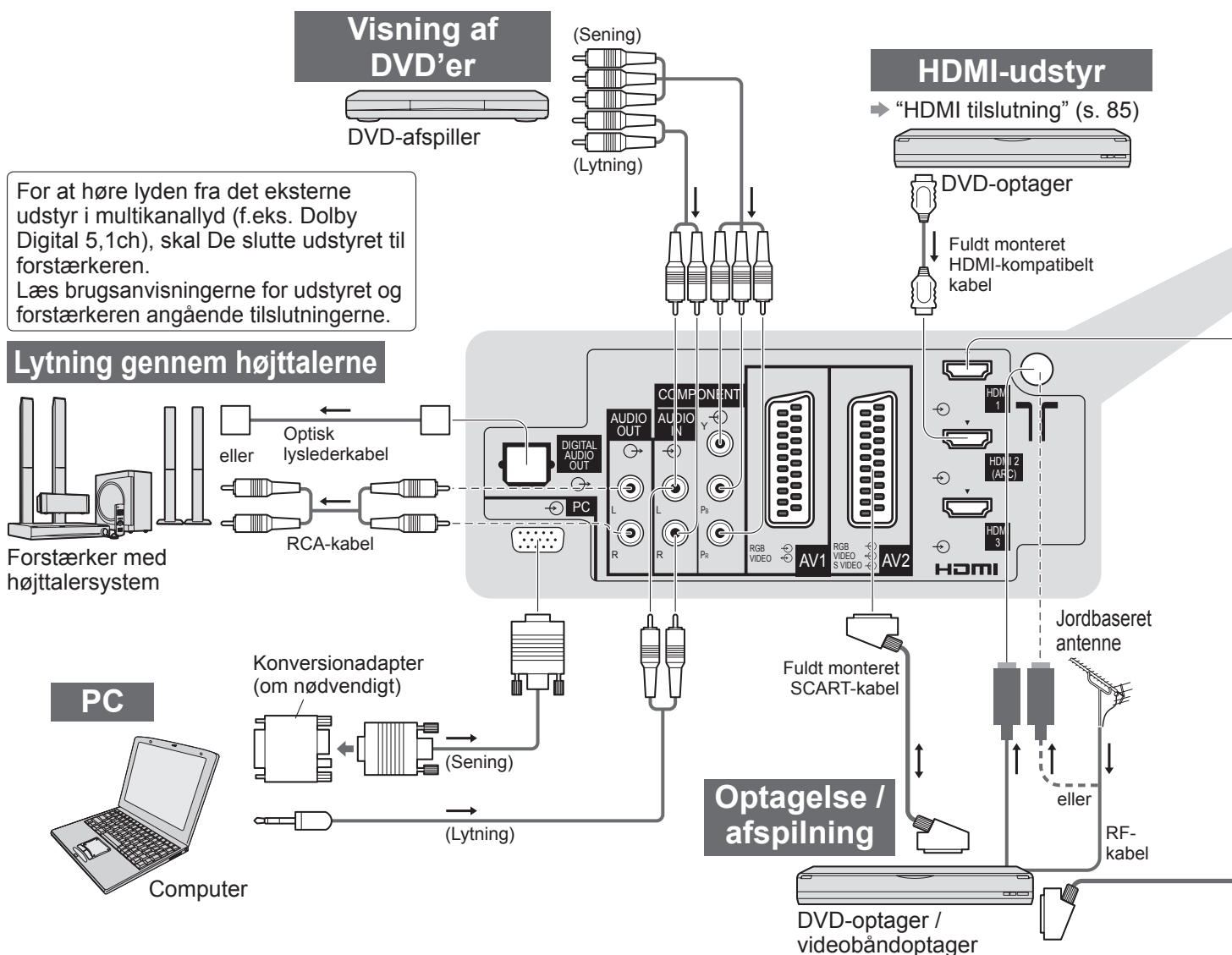

■ Typer af udstyr, der kan sluttes til hver terminal

Terminal	AV1	AV2	AV3 (Fjernsynets sidepanel)
Optagelse / afspilning (udstyr)			
For at optage / afspille videokassettebånd / DVD'er (Videobåndoptager / DVD-optager)	○	○	
For at se DVD'er (DVD-afspiller)	○	○	○
For at se videokamera-billeder (Videokamera)	○	○	○
For at se satellitudsendelser (Sæt topboks)	○	○	○
For at spille spil (Spiludstyr)	○	○	○
Anvendelse af forstærker med højttalersystem			
For at bruge netværkstjenester			
USB HDD optagelse			
Q-Link	○	○	
VIERA Link	○ (med HDMI)	○ (med HDMI)	
Direkte fjernsynsoptagelse	○	○	

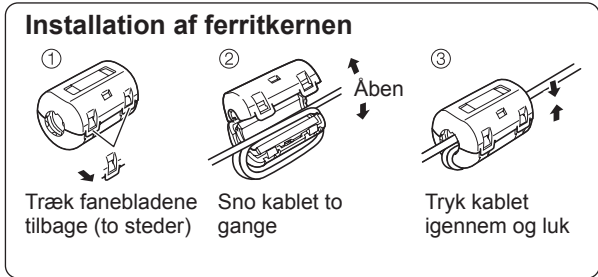
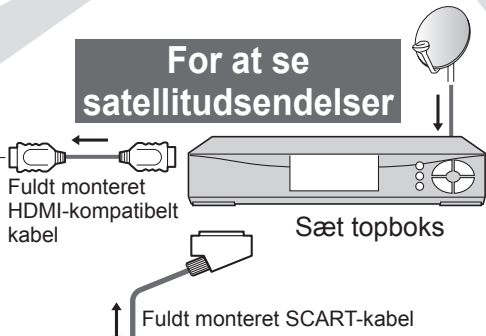
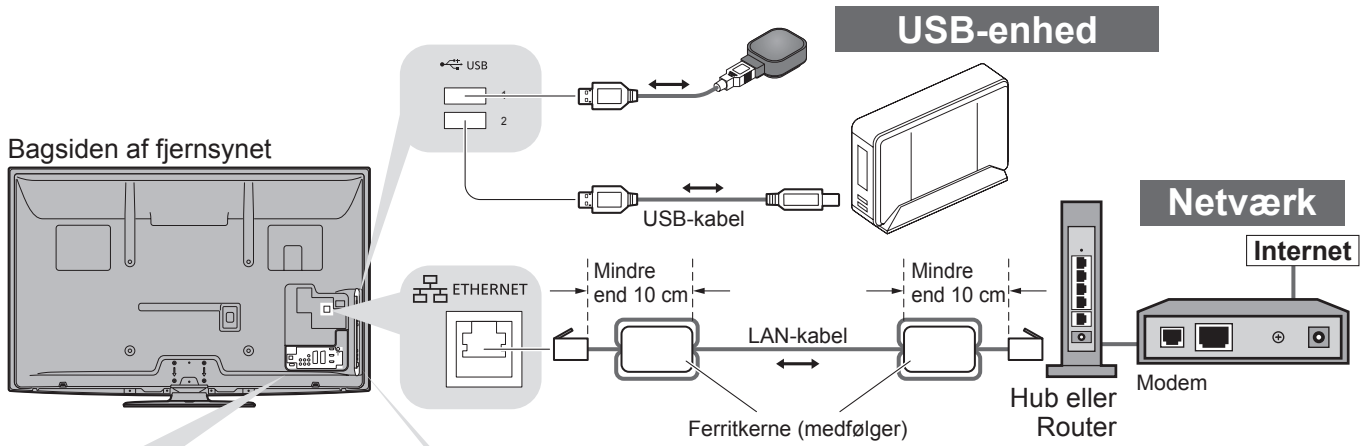

Videokamera / spiludstyr

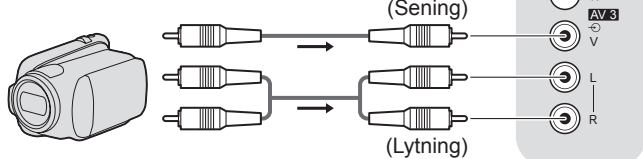

Videokamera / HDMI-udstyr

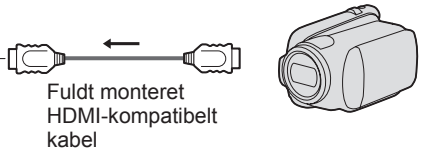

Hovedtelefoner



- Regulering af lydstyrken
- ➔ egulering af lydstyrken "Hovedtlf. Styrke" i menuen Lyd (s. 29)

COMPONENT	AUDIO OUT	DIGITAL AUDIO OUT	ETHERNET	HDMI				USB	
				1	2	3	4	1	2
				<input type="checkbox"/>	<input type="checkbox"/>	<input type="checkbox"/>	<input type="checkbox"/>	<input type="checkbox"/>	<input type="checkbox"/>
<input type="checkbox"/>	<input type="checkbox"/>	<input type="checkbox"/>	<input type="checkbox"/>	<input type="checkbox"/>	<input type="checkbox"/>	<input type="checkbox"/>	<input type="checkbox"/>	<input type="checkbox"/>	<input type="checkbox"/>
<input type="checkbox"/>	<input type="checkbox"/>	<input type="checkbox"/>	<input type="checkbox"/>	<input type="checkbox"/>	<input type="checkbox"/>	<input type="checkbox"/>	<input type="checkbox"/>	<input type="checkbox"/>	<input type="checkbox"/>
<input type="checkbox"/>	<input type="checkbox"/>	<input type="checkbox"/>	<input type="checkbox"/>	<input type="checkbox"/>	<input type="checkbox"/>	<input type="checkbox"/>	<input type="checkbox"/>	<input type="checkbox"/>	<input type="checkbox"/>
<input type="checkbox"/>	<input type="checkbox"/>	<input type="checkbox"/>	<input type="checkbox"/>	<input type="checkbox"/>	<input type="checkbox"/>	<input type="checkbox"/>	<input type="checkbox"/>	<input type="checkbox"/>	<input type="checkbox"/>
<input type="checkbox"/>	<input type="checkbox"/>	<input type="checkbox"/>	<input type="checkbox"/>	<input type="checkbox"/>	<input type="checkbox"/>	<input type="checkbox"/>	<input type="checkbox"/>	<input type="checkbox"/>	<input type="checkbox"/>
<input type="checkbox"/>	<input type="checkbox"/>	<input type="checkbox"/>	<input type="checkbox"/>	<input type="checkbox"/>	<input type="checkbox"/>	<input type="checkbox"/>	<input type="checkbox"/>	<input type="checkbox"/>	<input type="checkbox"/>
<input type="checkbox"/>	<input type="checkbox"/>	<input type="checkbox"/>	<input type="checkbox"/>	<input type="checkbox"/>	<input type="checkbox"/>	<input type="checkbox"/>	<input type="checkbox"/>	<input type="checkbox"/>	<input type="checkbox"/>
<input type="checkbox"/>	<input type="checkbox"/>	<input type="checkbox"/>	<input type="checkbox"/>	<input type="checkbox"/>	<input type="checkbox"/>	<input type="checkbox"/>	<input type="checkbox"/>	<input type="checkbox"/>	<input type="checkbox"/>

Teknisk information

Automatisk formatforhold

Den optimale størrelse og det optimale format kan automatisk vælges, og det er muligt at opnå finere billeder. (s. 18)

Formatkontrolsignal

“Bred” vil komme frem øverst til venstre på skærmen, hvis et bredskærmsignal (WSS) eller et styresignal gennem SCART / HDMI terminal findes.

Formatforholdet vil blive ændret til det rigtige 16:9 eller 14:9 bredskærmformat.

Denne funktion fungerer i en hvilken som helst formatforholdindstilling.

Indgangsterminal	Indgangssignalformat	Formatkontrolsignal	
		Bredformatskærmsignal (WSS)	Kontrolsignal via SCART (stikben 8) / HDMI-terminal
Kabel RF	DVB-C	○	
	DVB-T	○	
	PAL B, G, H, I	○	
	PAL D, K	○	
	SECAM B, G	○	
	SECAM L, L'	○	
	SECAM D, K	○	
	PAL 525/60 6,5 MHz	—	
	PAL 525/60 6,0 MHz	—	
	PAL 525/60 5,5 MHz	—	
	M.NTSC 6,5 MHz	—	
	M.NTSC 6,0 MHz	—	
	M.NTSC 5,5 MHz	—	
AV1 (komposit) AV2 (komposit eller S-Video) AV3	PAL	○	○
	SECAM	○	○
	PAL 525/60	—	○
	M.NTSC	—	○
	NTSC	—	○
COMPONENT	525 (480) / 60i	—	
	525 (480) / 60p	—	
	625 (576) / 50i	○	
	625 (576) / 50p	○	
	750 (720) / 60p	—	
	750 (720) / 50p	—	
	1.125 (1.080) / 60i	—	
HDMI1 HDMI2 HDMI3 HDMI4	525 (480) / 60i	—	○
	525 (480) / 60p	—	○
	625 (576) / 50i	—	○
	625 (576) / 50p	—	○
	750 (720) / 60p	—	○
	750 (720) / 50p	—	○
	1.125 (1.080) / 60i	—	○
	1.125 (1.080) / 50i	—	○
	1.125 (1.080) / 60p	—	○
	1.125 (1.080) / 50p	—	○
	1.125 (1.080) / 24p	—	○

Auto-indstilling

Den automatiske formatfunktion vælger det bedste formatforhold, så skærmen fyldes ud. Dette sker via anvendelse af en firetrins proces (WSS, kontrolsignal gennem SCART / HDMI-terminal, Letterbox detektering, eller Juster for at udfylde skærmen) for at vælge.

Denne proces kan tage flere minutter, afhængigt af hvor mørkt billedet er.

Letterbox-detektering: Hvis der registreres sorte striber øverst og nederst på skærmen, vil den automatiske formatfunktion vælge det bedste formatforhold og udvide billedet, så det udfylder hele skærmen.

Hvis der ikke detekteres nogen formatforholdssignaler, vil auto-indstillingen fremhæve billedet, så det bliver optimalt at se på.

Bemærk

- Forholdet varierer, afhængigt af programmet etc. Hvis forholdet er uden for standarden 16:9, vil der komme sorte striber frem øverst og nederst på skærmen.
- Hvis skærmstørrelsen ser unormal ud, når et bredformat-optaget program afspilles, skal videobåndoptagerens sporing justeres. Læs brugsvejledningen for videobåndoptageren.

SD-kort

- Brug et SD-kort, som overholder SD-standarderne. Hvis ikke, kan det forårsage funktionsfejl af fjernsynet.
- Tag ikke kortet ud, mens fjernsynet er ved at få adgang til data (dette kan beskadige kortet eller fjernsynet).
- Rør ikke ved stikbenene på bagsiden af kortet.
- Udsæt ikke kortet for kraftige tryk eller slag.
- Sæt kortet i i den rigtige retning (ellers kan det lide skade).
- Elektrisk interferens, statisk elektricitet og fejlagtig betjening kan bevirke, at data og kort lider skade.
- Sikkerhedskopier de optagne data med jævne mellemrum i tilfælde af forringede eller beskadigede data eller hvis fjernsynet virker forkert. (Panasonic påtager sig intet ansvar for nogen forringelse eller beskadigelse af optagne data.)

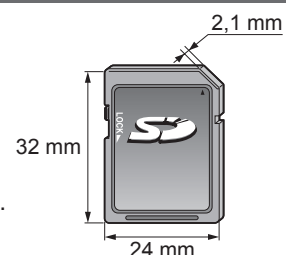

OM DIVX VIDEO:

DivX® er et digitalt videoformat oprettet af DivX, Inc. Dette er en officiel DivX Certified enhed, der afspiller DivX-video. På www.divx.com kan du få flere oplysninger og softwareapplikationer til at konvertere dine filer til DivX-video.

■ DivX-videofil

DivX Certified for at afspille DivX video op til HD 1080p, herunder kvalitetsindhold.

Filendelse - ".divx" eller ".avi"

Billedopløsning – Op til 1.920 × 1.080 pixel

Video

- Antal streaminger: Op til 1
- Kodek : DIV3, DIV4, DIVX, DX50, DIV6
- FPS (Billeder i sekundet): Op til 60 fps

Audio

- Antal streaminger: Op til 8
- Format: MP3, MPEG, AC3
- Flerkanal: AC3 er muligt. MPEG multi er 2 kanals konvertering.
- GMC (Global Motion Compensation) understøttes ikke.

■ Undertekstfil for DivX

Undertekstformat - MicroDVD, SubRip, TMLPlayer

- DivX-videofilen og undertekstfilen ligger i den samme mappe, og filnavnene er de samme, bortset fra filendelserne.
- Hvis der er mere end én undertekstfil i den samme mappe, vises de i følgende prioritetsorden: ".srt", ".sub", ".txt".
- For at bekræfte eller ændre den nuværende undertekststatus, mens der afspilles DivX-indhold, skal De trykke på knappen OPTION for at få vist Alternativmenu.
- Afhængigt af de metoder, der bruges til at oprette filen, eller tilstanden for optagelsen, bliver kun dele af underteksterne muligvis vist, eller underteksterne vises måske slet ikke.

Bemærk

- Afhængigt af dit SD-kort eller din USB flash-hukommelse vises filer og mapper muligvis ikke i den rækkefølge, du har angivet.
- Afhængigt af den software, De bruger til at oprette DivX-filer, vil filerne muligvis ikke blive afspillet.
- Afhængigt af hvordan du opretter filer, samt strukturen af mapper, bliver filerne og mapperne muligvis ikke vist.
- Når der er mange filer og/eller mapper, kan betjeningen tage tid at udføre, eller visse filer vil muligvis ikke kunne vises eller afspilles.

OM DIVX VIDEO-ON-DEMAND (DivX Video On Demand):

Denne DivX Certified®-enhed skal være registreret for at kunne afspille DivX Video-on-Demand (VOD)-indhold. For at generere registreringskoden skal du finde DivX VOD-sektionen i Indstilling. Gå ind på vod.divx.com med denne kode for at udføre registreringen og lære mere om DivX VOD.

■ For at vise DivX VOD-registreringskoden

- ➔ "DivX® VOD" i menuen Indstilling (s. 32)
- Hvis du ønsker at generere den nye registreringskode skal du afmelde den aktuelle registreringskode. Når DivX VOD-indhold er blevet afspillet én gang, vil bekræftelsesskærmen til afmeldelse blive vist i "DivX® VOD" i Indstilling. Hvis du trykker på OK-knappen på bekræftelsesskærmen, vil afmeldingskoden ikke blive genereret, og du vil ikke kunne afspille indhold, du har købt med den aktuelle registreringskode. Du kan få den nye registreringskode ved at trykke på OK-knappen på skærmen til afmelding af koder.
- Hvis De køber DivX VOD-indhold ved hjælp af en anden registreringskode end dette fjernsyns kode, vil De ikke være i stand til at afspille dette indhold. ("Din enhed er ikke godkendt til at spille denne DivX beskyttede video." vises.)

■ Angående DivX-indhold, der kun kan afspilles et bestemt antal gange

Noget DivX VOD-indhold kan kun afspilles et bestemt antal gange.

Når De afspiller dette indhold, vises det resterende antal afspilninger. De kan ikke afspille dette indhold, når det resterende antal afspilninger er nul. ("Denne DivX lejevideo er udløbet." vises.)

Ved afspilning af dette indhold

- Antallet af resterende afspilninger reduceres med én under følgende betingelser:
 - Hvis De afslutter den igangværende applikation.
 - Hvis du afspiller det andet indhold.
 - Hvis De går til det næste eller forrige indhold.

Teknisk information

Tegnoversigt for taltaster

Du kan indtaste tegn med taltasterne for frie indgangsposter.

Tryk gentagne gange på taltasten, indtil du kommer til det ønskede tegn.

- 1 2_{abc} 3_{def} • Tegnet vælges automatisk, hvis du slipper i et sekund.
- 4_{ghi} 5_{jkl} 6_{mno} • Det er også muligt at vælge tegnet ved at trykke på OK-knappen eller andre taltaster inden for et sekund.
- 7_{pqrs} 8_{tuv} 9_{wxyz}
- 0

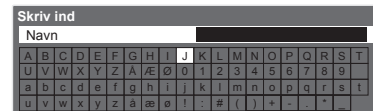

Tegnoversigt:

Taltaster	Antal gange, der skal trykkes										
	1	2	3	4	5	6	7	8	9	10	11
1	.	1	!	:	#	+	-	*	_	()
2 _{abc}	a	b	c	2	A	B	C	å	æ	Å	Æ
3 _{def}	d	e	f	3	D	E	F				
4 _{ghi}	g	h	i	4	G	H	I				
5 _{jkl}	j	k	l	5	J	K	L				
6 _{mno}	m	n	o	6	M	N	O	ø	Ø		
7 _{pqrs}	p	q	r	s	7	P	Q	R	S		
8 _{tuv}	t	u	v	8	T	U	V				
9 _{wxyz}	w	x	y	z	9	W	X	Y	Z		
0	Mellemrum	0									

Information om SCART- og HDMI-terminal

AV1 SCART-terminal (RGB, VIDEO, Q-Link)

Egnede indgange for AV1 inkluderer RGB (Rød / Grøn / Blå).

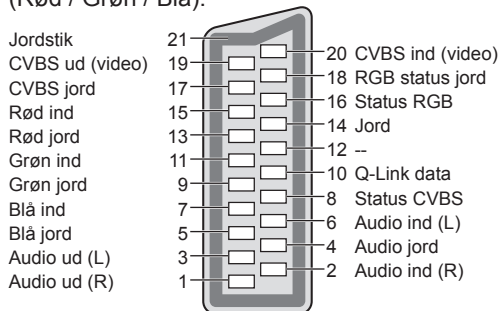

AV2 SCART-terminal (RGB, VIDEO, S-VIDEO, Q-Link)

AV2 - Stikben 15 og 20 afhænger af AV2 S-VHS / VIDEO skift.

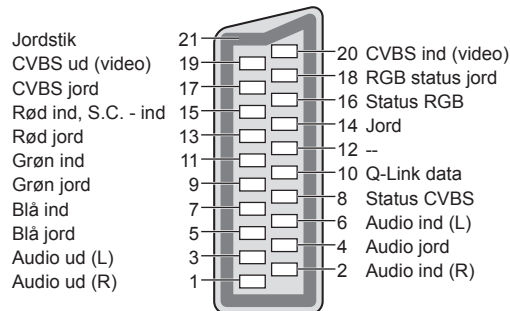

HDMI terminal

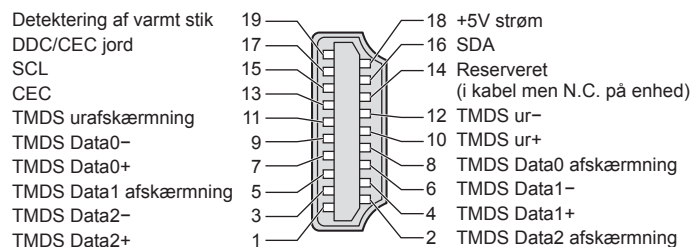

HDMI-tilslutning

HDMI (multimediegrænseflade med høj definition) er verdens første, komplette digitalforbruger af AV-interface, som er i overensstemmelse med en ikke-komprimerings standard.

HDMI gør det muligt at opnå højdefinitions digitale billeder og højkvalitets lyd via tilslutning af fjernsynet til udstyret. HDMI-kompatibelt udstyr^(*1) med en HDMI- eller DVI-udgangsterminal, som for eksempel en DVD-afspiller, en sæt topboks eller spilleudstyr, kan sluttes til HDMI-terminalen ved hjælp af et HDMI-kompatibelt (helt tilsluttet) kabel. Angående tilslutninger henviser vi til "Eksternt udstyr" (s. 80).

■ Anvendelige HDMI-funktioner

- Indgangsslydsignal : 2-kanal lineær PCM (sampling frekvenser - 48 kHz, 44,1 kHz, 32 kHz)
- Indgangsvideosignal : 480i, 480p, 576i, 576p, 720p, 1080i og 1080p
 - ➔ "Indgangssignal der kan vises" (s. 86)
 - Udfør udgangsindstillingerne af det digitale udstyr.
- Indgangs PC-signal : ➔ "Indgangssignal der kan vises" (s. 86)
 - Udfør samme udgangsindstilling som på din PC.
- VIERA Link (HDAVI Control 5) : ➔ "VIERA Link" (s. 75)
- Deep Colour
- x.v.Colour™
- Lydreturkanal^(*3) (Kun HDMI2-terminal)

■ DVI-tilslutning

Hvis det eksterne udstyr kun har en DVI-udgang, skal der sluttes til HDMI terminal via et DVI til HDMI-adapterkabel^(*2).

Når DVI- til HDMI-kablet anvendes, skal lyd-kablet sluttes til lydindgangsterminalen (HDMI1 / 2 / 3: anvend COMPONENT-AUDIO terminaler / HDMI4: Anvend AV3-lydterminaler).

Bemærk

- Lydindstillinger kan udføres på "HDMI1 / 2 / 3 / 4 indgang" i menuen Lyd. (s. 30)
- Hvis det tilsluttede udstyr har en funktion for justering af formatet, skal formatforholdet sættes til "16:9".
- Disse HDMI-stik er "type A".
- Disse HDMI-stik er kompatible med HDCP (High-Bandwidth Digital Content Protection) copyright-beskyttelse.
- Udstyr uden digital udgangsterminal kan sluttes til indgangsterminalen på enten "COMPONENT", "S-VIDEO", eller "VIDEO", så analoge signaler kan modtages.
- Dette fjernsyn indeholder HDMI™-teknologi.

(*1): HDMI-logoet vises på HDMI-kompatibelt udstyr.

(*2): Spørg den lokale forhandler af digitalt udstyr.

(*3): Lydreturkanal (ARC) er en funktion, der kan sende digitale lyd-signaler via et HDMI-kabel.

PC tilslutning

En PC kan sluttes til dette fjernsyn, således at PC-skærmen vises og lyden høres fra fjernsynet.

- PC-signaler, som kan sendes ind: Horisontal scanningfrekvens 31 til 69 kHz; vertikal scanningfrekvens 59 til 86 Hz (mere end 1.024 signallinjer kan resultere i en forkert visning af billedet).
- En PC-adapter er ikke nødvendig til det DOS/V-kompatible D-sub 15-bens stik.

Bemærk

- Nogle PC-modeller kan ikke sluttes til dette fjernsyn.
- Når PC'en anvendes, skal kvaliteten af PC'ens farvedisplay sættes til den højeste position.
- For detaljer om det anvendelige PC-signal
 - ➔ "Indgangssignal der kan vises" (s. 86)
- Maks. displayopløsning

Formatforhold	4:3	1.440 × 1.080 pixel
	16:9	1.920 × 1.080 pixel

- D-sub 15-bens stik signal

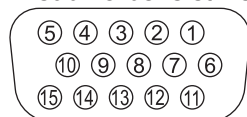

Stikben nr.	Signalnavn	Stikben nr.	Signalnavn	Stikben nr.	Signalnavn
①	R	⑥	GND (jord)	⑪	NC (ikke tilsluttet)
②	G	⑦	GND (jord)	⑫	NC (ikke tilsluttet)
③	B	⑧	GND (jord)	⑬	HD
④	NC (ikke tilsluttet)	⑨	NC (ikke tilsluttet)	⑭	VD
⑤	GND (jord)	⑩	GND (jord)	⑮	NC (ikke tilsluttet)

Teknisk information

USB-forbindelse

- Det anbefales at slutte USB HDD'en eller USB flash-hukommelsen direkte til fjernsynets USB-porte.
- Visse USB-enheder eller USB HUB kan muligvis ikke anvendes med dette fjernsyn.
- Du kan ikke tilslutte enheder ved hjælp af USB-kortlæser.

■ Kombinationerne af USB-enheder, der er blevet testet på hvert fjernsyns USB-port.

Kombination af USB port 1 + port 2 (og omvendt):

- USB HDD + USB flash-hukommelse
- USB HDD + Trådløs LAN-adapter
- USB HDD + USB-tastatur
- USB flash-hukommelse + trådløs LAN-adapter
- USB flash-hukommelse + USB-tastatur
- Trådløs LAN-adapter + USB-tastatur

Bemærk

- Der kan findes yderligere oplysninger om USB-enheder på det følgende websted. (Kun på engelsk)
<http://panasonic.jp/support/global/cs/tv/>

Indgangssignal der kan vises

COMPONENT (Y, P_B, P_R), HDMI

* Mærke: Anvendeligt indgangssignal

Signalnavn	COMPONENT	HDMI
525 (480) / 60i	*	*
525 (480) / 60p	*	*
625 (576) / 50i	*	*
625 (576) / 50p	*	*
750 (720) / 60p	*	*
750 (720) / 50p	*	*
1.125 (1.080) / 60i	*	*
1.125 (1.080) / 50i	*	*
1.125 (1.080) / 60p	*	*
1.125 (1.080) / 50p	*	*
1.125 (1.080) / 24p	*	*

PC (fra D-sub 15P)

Det gyldige indgangssignal for PC er kompatibelt med VESA-standardtiming.

Signalnavn	Horisontal frekvens (kHz)	Vertikal frekvens (Hz)
640 × 400 @70 Hz	31,47	70,07
640 × 480 @60 Hz	31,47	59,94
640 × 480 @75 Hz	37,50	75,00
800 × 600 @60 Hz	37,88	60,32
800 × 600 @75 Hz	46,88	75,00
800 × 600 @85 Hz	53,67	85,06
852 × 480 @60 Hz	31,44	59,89
1.024 × 768 @60 Hz	48,36	60,00
1.024 × 768 @70 Hz	56,48	70,07
1.024 × 768 @75 Hz	60,02	75,03
1.024 × 768 @85 Hz	68,68	85,00
1.280 × 768 @60 Hz	47,70	60,00
1.280 × 1.024 @60 Hz	63,98	60,02
1.366 × 768 @60 Hz	48,39	60,04
Macintosh13" (640 × 480)	35,00	66,67
Macintosh16" (832 × 624)	49,73	74,55
Macintosh21" (1.152 × 870)	68,68	75,06

PC (fra HDMI terminal)

Det gyldige indgangssignal for PC er kompatibelt med HDMI-standardtiming.

Signalnavn	Horisontal frekvens (kHz)	Vertikal frekvens (Hz)
640 × 480 @60 Hz	31,47	60,00
750 (720) / 60p	45,00	60,00
1.125 (1.080) / 60p	67,50	60,00

Bemærk

- Andre signaler end ovenstående vil muligvis ikke blive korrekt vist.
- Ovenstående signaler genformateres for optimal visning på dit display.
- PC-signalet forstørres eller komprimeres til visning, så det måske ikke er muligt at vise fine detaljer tilstrækkeligt tydeligt.

Hyppigt stillede spørgsmål

Følg venligst disse enkle anvisninger til løsning af problemet, inden De bestiller reparation eller ringer efter hjælp.

Rådfør Dem med Deres lokale Panasonic-forhandler, hvis problemet stadig ikke kan løses.

Blokstøj, fastfrosne eller forsvindende billeder forekommer i DVB-indstilling / Hvide pletter eller skygebillede (ghosting) forekommer i analog indstilling / Visse kanaler kan ikke indstilles

- Kontroller antennens position, retning og tilslutning.
- Kontrollér "Signaltilstand" (s. 36). Hvis "Signalkvalitet" vises med rød farve, er DVB-signalet svagt.
- Vejrforholdene vil påvirke signalmodtagningen (kraftigt regn, sne, osv.), specielt i områder, hvor modtagningen er dårlig. Selv i godt vejr kan et højtryk bevirke, at modtagningen af nogle kanaler bliver dårlig.
- På grund af den anvendte signalmodtagningsteknologi, kan kvaliteten af de digitale signaler i visse tilfælde være relativt lav på trods af en god modtagning af analoge signaler.
- Sluk for fjernsynet med hovedafbryderen (tænd / sluk-knap) og tænd derefter for det igen.
- Rådfør Dem med Deres lokale forhandler eller serviceudbyder angående tilgængeligheden af serviceydelser, hvis problemet fortsætter.

Der frembringes hverken billede eller lyd

- Er fjernsynet indstillet til AV-tilstand?
- Kontroller, at den korrekte AV-indgangsindstilling er valgt.
- Kontroller, at netledningen er sat i stikkontakten.
- Er der tændt for fjernsynet?
- Kontroller billedmenuen (s. 28) og lydstyrken.
- Kontroller, at alle nødvendige kabler og tilslutninger er sat ordentligt i forbindelse.

Automatisk format

- Automatisk format er lavet for at man kan opnå det bedste formatforhold, så skærmen fyldes helt ud. (s. 82)
- Tryk på knappen ASPECT, hvis du gerne vil ændre formatforholdet manuelt (s. 18).

S-Video / sort og hvidt billede

- Kontroller, at det eksterne udstyrs udgang modsvarer fjernsynets indgang. Hvis det eksterne udstyrs udgang er sat til S-Video, skal fjernsynet også være sat til S-Video (s. 24).

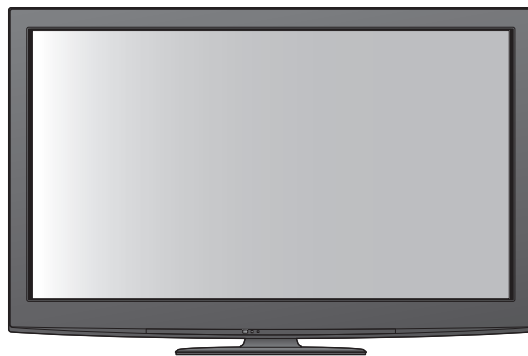

Ingen programmer vises på TV Guide

- Kontroller den digitale sender.
- Justér retningen af antennen eller parabolen til en anden sender installeret i nærheden.
- Kontroller den analoge udsendelse. Kontroller antennen og rådfør Dem med Deres lokale forhandler, hvis billedkvaliteten er dårlig.

Indgangsindstillingen, dvs. EC/AV1, forbliver på skærmen

- Tryk på **i** knappen for at fjerne dem. Tryk igen for at vise dem igen.

Q-Link funktionen virker ikke

- Bekræft SCART-kablet og tilslutningen. Indstil også "AV1 / AV2 udgang" i menuen Indstilling (s. 30).

"VIERA Link" funktionen virker ikke og en fejlmeddelelse kommer frem

- Bekræft tilslutningen. (s. 72 og s. 73)
- Tænd for det tilsluttede udstyr og tænd derefter for fjernsynet. (s. 75)

Optagelsen begynder ikke med det samme

- Kontroller optagerens indstillinger. Læs brugsvejledningen for optageren angående detaljer.

Kontrasten reduceres

- Kontrasten mindskes under de følgende forhold, hvis der ikke er nogen betjening fra brugeren i et par minutter:
 - intet signal i DVB- eller AV-indstilling
 - valgt låst kanal
 - valgt ugyldig kanal
 - valgt radiostation
 - vist menu
 - miniature, liste eller stillbilleder ved betjening med Mediaefspiller eller DLNA

Hyppigt stillede spørgsmål

	Problem	Handlinger
Skærm	Kaotisk og støjende billede	<ul style="list-style-type: none">● Vælg "P-NR" i menuen Billede (for at eliminere støj). (s. 28)● Kontroller elektriske produkter i nærheden (bil, motorcykel, lysstofrør).
	Der kan ikke vises noget billede	<ul style="list-style-type: none">● Er "Kontrast", "Lys" eller "Farve" i menuen Billede sat til minimum? (s. 28)
	Sløret eller forvrænget billede (ingen lyd eller lav lydstyrke)	<ul style="list-style-type: none">● Nulstil kanalerne. (s. 34 - 35)
	Et usædvanligt billede vises	<ul style="list-style-type: none">● Sluk for fjernsynet med hovedafbryderen (tænd / sluk-knap) og tænd derefter for det igen.● Udfør "Fabriksindstilling" (s. 45), hvis problemet ikke kan løses.
Lyd	Der frembringes ingen lyd	<ul style="list-style-type: none">● Er "Lyddæmpning" aktiv? (s. 8)● Er lydstyrken sat til minimum?
	Lydstyrken er lav eller lyden er forvrænget	<ul style="list-style-type: none">● Modtagningen af lydsignalet kan være forringet.● Indstil "MPX" (s. 29) i menuen Lyd til "Mono". (Kun analog)
	Mærkelig lyd fra fjernsynet	<ul style="list-style-type: none">● Når det er tændt, kan der muligvis høres driftslyde fra indersiden af fjernsynet (ikke et tegn på funktionsfejl).
HDMI	Lyden er usædvanlig	<ul style="list-style-type: none">● Sæt det tilsluttede lydudstyrs lydindstilling til "2ch L.PCM".● Kontroller "HDMI1 / 2 / 3 / 4 indgang" indstillingen i menuen Lyd. (s. 30)● Vælg analog lydtilslutning, hvis den digitale lydtilslutning har et problem. (s. 85)
	Billeder fra eksternt udstyr er usædvanlige, når udstyret tilsluttes via HDMI	<ul style="list-style-type: none">● Kontroller, at HDMI-kablet er sat korrekt i forbindelse. (s. 80)● Sluk for fjernsynet og udstyret og tænd derefter for det igen.● Kontroller indgangssignalet fra udstyret. (s. 86)● Anvend udstyr, som er kompatibelt med EIA/CEA-861/861B.

	Problem	Handlinger
Netværk	Kan ikke forbinde til netværket	<ul style="list-style-type: none"> ● Kontroller, at LAN-kablet eller den trådløse LAN-adapter er korrekt tilsluttet. (s. 63) ● Kontrollér forbindelserne og indstillingerne. (s. 63 - 67) ● Kontrollér netværksudstyret og netværksmiljøet. ● Routeren er muligvis ikke indstillet til automatisk at finde en IP-adresse. Hvis netværksadministratoren foretrækker at tildele en IP-adresse, skal en IP-adresse indstilles manuelt. (s. 65) ● Routeren bruger muligvis MAC-adressefiltrering (sikkerhedsindstilling). Bekræft dette fjernsyns MAC-adresse (s 64), og indstil routeren, så den kan bruge den. ● Hvis problemet fortsætter, bedes De kontakte Deres Internetudbyder eller teleselskab.
	Kan ikke vælge filen under DLNA-betjening	<ul style="list-style-type: none"> ● Er medieserveren for det tilsluttede udstyr klargjort? (s.62) ● Kontrollér anvendeligt dataformat. (s. 62)
	Kan ikke betjene VIERA CAST	<ul style="list-style-type: none"> ● Kontrollér forbindelserne og indstillingerne. (s. 63 - 67) ● Serveren eller den tilsluttede linie kan være optaget nu.
Andet	Fjernsynet tænder ikke	<ul style="list-style-type: none"> ● Kontroller, at netledningen er sat i stikkontakten.
	Fjernsynet indstilles til "Standbyindstilling"	<ul style="list-style-type: none"> ● Sluk timer-funktionen er aktiveret. ● Fjernsynet indstilles til standby omkring 30 minutter efter at analog udsendelse er slut.
	Fjernbetjeningen fungerer ikke eller fungerer uregelmæssigt.	<ul style="list-style-type: none"> ● Er batterierne sat korrekt i? (s. 8) ● Er der tændt for fjernsynet? ● Batterierne kan være ved at være udtjente. Skift dem ud med nye. ● Ret fjernbetjeningen direkte mod fjernsynets forside (inden for en vinkel på ca. 7 m og 30 grader foran fjernsynet). ● Anbring fjernsynet på god afstand af solskin eller andre stærke lyskilder, så fjernsynets fjernbetjeningssignalmottager ikke rammes.
	Dele af fjernsynet bliver meget varme	<ul style="list-style-type: none"> ● Selv når temperaturen på dele af front-, top- og bagpanelerne er steget, vil disse temperaturstigninger ikke forårsage problemer i forhold til ydeevne eller kvalitet.
	Permanent lysende prikker på skærmen	<ul style="list-style-type: none"> ● På grund af den produktionsproces, som er involveret i denne teknologi, kan dette resultere i nogl pixel, som lyser permanent eller ikke lyser. Dette er ikke en fejlfunktion.
	Meddelelse om overstrømsfejl vises	<ul style="list-style-type: none"> ● Den tilsluttede USB-enhed kan muligvis være årsag til denne fejl. Fjern enheden, og sluk for fjernsynet med hovedafbryderens tænd-/slukknop, og tænd derefter igen. ● Se efter, om der er fremmedlegemer i USB-porten.
	En fejlmeddelelse kommer frem	<ul style="list-style-type: none"> ● Følg instruktionerne i meddelelsen. ● Rådfør Dem med Deres lokale Panasonic-forhandler eller det autoriserede servicecenter, hvis problemet fortsætter.

Licens

Selv om der ikke er nogen speciel nævnelse af firma- eller produktvaremærker, er disse varemærker fuldt gyldige.

- DVB og DVB-logoerne er varemærker tilhørende DVB Project.
- VGA er et varemærke tilhørende International Business Machines Corporation.
- Macintosh er et registreret varemærke tilhørende Apple Inc., USA.
- S-VGA er et registreret varemærke tilhørende Video Electronics Standard Association.
- SDXC-logoet er et varemærke tilhørende SD-3C, LLC.
- HDMI, HDMI-logoet og High-Definition Multimedia Interface er varemærker eller registrerede varemærker tilhørende HDMI Licensing LLC i USA og andre lande.
- HDAVI Control™ er et varemærke tilhørende Panasonic Corporation.
- Logoerne "AVCHD" og "AVCHD" er varemærker tilhørende Panasonic Corporation og Sony Corporation.
- x.v.Colour™ er et varemærke.
- THX og THX-logoet er varemærker tilhørende THX Ltd., som kan være registreret i visse jurisdiktioner. Alle rettigheder reserveret.
- Fremstillet på licens fra Dolby Laboratories.
Dolby og det dobbelte D-symbol er varemærker tilhørende Dolby Laboratories.
- Fremstillet på licens under U.S. Patent#: 5,451,942 & andre U.S. og verdensomspændende udstedte & verserende patenter. DTS og symbolet er registrerede varemærker, og DTS Digital Out og DTS-logoerne er varemærker tilhørende DTS, Inc. Produkt inkluderer software.
© DTS, Inc. Alle rettigheder forbeholdes.
- Fremstillet under licens fra Real Sound Lab, SIA.
CONEQ er et varemærke tilhørende Real Sound Lab, SIA.
- GUIDE Plus+ er (1) et registreret varemærke eller varemærker af, (2) fremstillet med licens af, og (3) genstand for forskellige internationale patenter og patentansøgninger ejet af, eller med licens til, Gemstar-TV Guide International, Inc. og/eller dets datterselskaber.
- VIERA CAST™ er et varemærke tilhørende Panasonic Corporation.
- DLNA®, DLNA-logoet og DLNA CERTIFIED™ er varemærker, servicemærker eller certificeringsmærker tilhørende Digital Living Network Alliance.
- Windows er et registreret varemærke tilhørende Microsoft Corporation i USA og/eller andre lande.
- DivX® er et registreret varemærke tilhørende DivX, Inc. og bruges under licens.
- YouTube og Picasa er varemærker tilhørende Google, Inc.
- Skype™ er et varemærke tilhørende Skype Limited.

Specifikationer

		TX-P42G20E TX-P42G20ES	TX-P46G20E TX-P46G20ES	TX-P50G20E TX-P50G20ES	
Strømkilde		Vekselstrøm 220-240 V, 50 / 60 Hz			
Nominelt effektforbrug		280 W	290 W	325 W	
Gennemsnitligt effektforbrug når tændt (baseret på målemetoden IEC 62087 Ed.2)		129 W	150 W	175 W	
Effektforbrug ved standby		0,40 W 17,00 W (med monitor ud optagelse)			
Displaypanel	Formatforhold	16:9			
	Synlig skærmstørrelse	106 cm (Diagonal) 921 mm (B) × 518 mm (H)	117 cm (Diagonal) 1.019 mm (B) × 573 mm (H)	127 cm (Diagonal) 1.105 mm (B) × 622 mm (H)	
	Antal pixel	2.073.600 (1.920 (B) × 1.080 (H)) [5.760 × 1.080 punkter]			
Lyd	Højttaler	120 mm × 35 mm × 2 stk., 6 Ω			
	Lyddudgang	20 W (10 W + 10 W)			
	Hovedtelefoner	M3 (3,5 mm) stereo-minijack × 1			
PC signaler		VGA, SVGA, WVGA, XGA SXGA, WXGA (komprimeret) Horisontal scanningfrekvens 31 - 69 kHz Vertikal scanningfrekvens 59 - 86 Hz			
Modtagesystemer / Navn på frekvensbånd		PAL B, G, H, I, SECAM B, G, SECAM L, L' VHF E2 - E12 VHF H1 - H2 (ITALIEN) VHF A - H (ITALIEN) UHF E21 - E69 CATV (S01 - S05) CATV S1 - S10 (M1 - M10) CATV S11 - S20 (U1 - U10) CATV S21 - S41 (Hyperbånd) PAL D, K, SECAM D, K VHF R1 - R2 VHF R3 - R5 VHF R6 - R12 UHF E21 - E69 PAL 525/60 Afspilning af NTSC-bånd fra nogle PAL-videobåndoptagere (VCR) M.NTSC Afspilning fra M.NTSC-videobåndoptagere (VCR) NTSC (kun AV-indgang) Afspilning fra NTSC-videobåndoptagere (VCR) DVB-T Digital jordbaseret service (MPEG2 og MPEG4-AVC(H.264)) DVB-C Digital kabel-service (MPEG2 og MPEG4-AVC(H.264)) Lande, hvor DVB-C er tilgængelig: Tyskland, Schweiz, Danmark, Sverige, Norge, Finland, Nederlandene ● Kontroller den sidste nye information om den tilgængelige service på det følgende websted. (Kun på engelsk) http://panasonic.jp/support/global/cs/tv/			
Antenneindgang		VHF / UHF			
Brugsforhold		Temperatur : 0° C - 35° C Luftfugtighed : 20 % - 80 % RH (ikke-kondenserende)			
Tilslutningsterminaler	AV1 (SCART terminal)	21-stikbens terminal (Audio/Video ind, Audio/Video ud, RGB ind, Q-Link)			
	AV2 (SCART terminal)	21-stikbens terminal (Audio/Video ind, Audio/Video ud, RGB ind, S-Video ind, Q-Link)			
	AV3	VIDEO	RCA STIKBENSTYPE × 1	1,0 V[p-p] (75 Ω)	
		AUDIO L - R	RCA STIKBENSTYPE × 2	0,5 V[rms]	
	COMPONENT	VIDEO	Y	1,0 V[p-p] (inklusive synkronisering)	
		AUDIO L - R	P_B, P_R	±0,35 V[p-p]	
	Andet	HDMI 1 / 2 / 3 / 4	TYPE A stik HDMI1 / 3 / 4 : HDMI (Version 1,4 med indholdstype) og HDMI (Version 1,3a med Deep Colour, x.v.Colour™) HDMI2 : HDMI (Version 1,4 med indholdstype, lydreturkanal) og HDMI (Version 1,3a med Deep Colour, x.v.Colour™) ● Dette fjernsyn understøtter funktionen "HDAVI Control 5".		
			PC	HØJ DENSITETS D-SUB 15BEN	R, G, B/0,7 V[p-p] (75 Ω) HD, VD/TTL niveau 2,0 - 5,0 V[p-p] (høj impedans)
		Kortsprække	SD-kortsprække × 1 Fælles grænseflade-stik (overholder CI Plus) × 1		
		ETHERNET	RJ45, IEEE802.3 10BASE-T / 100BASE-TX		
		USB 1 / 2	USB2,0 DC 5 V, Maks. 500 mA ● For tilgængelige USB-enheder ➔ s. 86		
		Udgang	AUDIO L - R	RCA STIKBENSTYPE × 2	0,5 V[rms] (høj impedans)
DIGITAL AUDIO OUT			PCM / Dolby Digital / DTS, Fiber optisk		
Mål (B × H × D)		1.029 mm × 693 mm × 308 mm (Med sokkel) 1.029 mm × 654 mm × 82 mm (Kun fjernsyn)	1.132 mm × 761 mm × 335 mm (Med sokkel) 1.132 mm × 722 mm × 82 mm (Kun fjernsyn)	1.218 mm × 808 mm × 335 mm (Med sokkel) 1.218 mm × 769 mm × 82 mm (Kun fjernsyn)	
Vægt		23,5 kg netto (Med sokkel) 20,5 kg netto (Kun fjernsyn)	27,0 kg netto (Med sokkel) 24,0 kg netto (Kun fjernsyn)	29,0 kg netto (Med sokkel) 26,0 kg netto (Kun fjernsyn)	

- Design og specifikationer kan ændres uden varsel. Den viste vægt og de viste mål er omtrentlige.
- Dette udstyr er i overensstemmelse med de herunder angivne EMC standarder. EN55013, EN61000-3-2, EN61000-3-3, EN55020, EN55022, EN55024

Brugerinformation om indsamling og bortskaffelse af elektronikskrot og brugte batterier



Disse symboler på produkter, emballage og/eller ledsagedokumenter betyder, at brugte elektriske og elektroniske produkter og batterier ikke må smides ud som almindeligt husholdningsaffald. Sådanne gamle produkter og batterier skal indleveres til behandling, genvinding resp. recycling i henhold til gældende nationale bestemmelser samt direktiverne 2002/96/EF og 2006/66/EF.

Ved at bortskaffe sådanne produkter og batterier på korrekt vis hjælper du med til at beskytte værdifulde ressourcer og imødegå de negative påvirkninger af det menneskelige helbred og miljøet, som vil kunne være følgen af usagkyndig affaldsbehandling.

Ønsker du mere udførlig information om indsamling og recycling af gamle produkter og batterier, kan du henvende dig til din kommune, deponeringselskabet eller stedet, hvor du har købt produkterne.

Usagkyndig bortskaffelse af elektronikskrot og batterier kan eventuelt udløse bødeforlæg.



For kommercielle brugere i Den Europæiske Union

Når du ønsker at kassere elektriske eller elektroniske apparater, bedes du henvende dig til din forhandler eller leverandør for nærmere information.

[Information om bortskaffelse i lande uden for Den Europæiske Union]

Disse symboler gælder kun inden for Den Europæiske Union. Ønsker du at kassere sådanne produkter, bedes du forhøre dig hos din forhandler eller kommune med henblik på en hensigtsmæssig bortskaffelse.



Information om batterisymbol (to eksempler nedenfor):

Dette symbol kan optræde sammen med et kemisk symbol. I så fald opfylder det kravene for det direktiv, som er blevet fastlagt for det pågældende kemikalie.

Cd

GEMSTAR-TV GUIDE INTERNATIONAL, INC. OG/ELLER DETS DATTERSELSKABER ER PÅ INGEN MÅDE ANSVARLIGE FOR KORREKTHEDEN AF PROGRAMINFORMATIONERNE GIVET AF GUIDE PLUS+ SYSTEMET. GEMSTAR-TV GUIDE INTERNATIONAL, INC. OG /ELLER DETS DATTERSELSKABER KAN UNDER INGEN OMSTÆNDIGHEDER BLIVE HOLDT ANSVARLIGE FOR NOGENSOMHELST TAB AF PROFIT, TAB AF FORRETNINGER, ELLER INDIREKTE, SPECIELLE SKADER OPSTÅET PÅ GRUND AF BRUG AF INFORMATION, Udstyr, ELLER TJENESTER RELATERET TIL GUIDE PLUS+ SYSTEM.

<http://www.europe.guideplus.com/>



Overensstemmelseserklæring (DoC)

Hvis du ønsker en kopi af dette fjernsyns originale DoC, bedes du besøge det følgende websted:
<http://www.doc.panasonic.de>

Authorized Representative:
Panasonic Testing Centre
Panasonic Marketing Europe GmbH
Winsbergring 15, 22525 Hamburg, Germany

Kunderegistrering

Produktets kundenummer og serienummer findes på bagbeklædningen. Disse numre bør De notere på den herunder givne plads, og denne bog samt Deres kvittering bør gemmes, så De har et permanent bevis for købet, hvis identifikation er nødvendig i tilfælde af tyveri eller tab og til garantiformål.

Modelnummer _____

Serienummer _____

Panasonic Corporation

M0210-1030

Web Site : <http://panasonic.net>

© Panasonic Corporation 2010

Trykt i Tjekkiet