

Panasonic®

Número de modelo
TX-P42V20E
TX-P50V20E

Manual de instrucciones Televisión de plasma

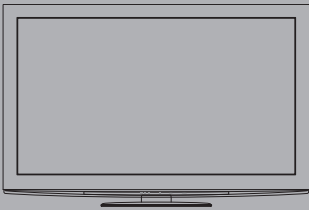

VIERA



Muchas gracias por la adquisición de este producto Panasonic.
Antes de utilizar este producto, lea cuidadosamente este manual de instrucciones y consérvelo para futuras consultas.
Las imágenes mostradas en este manual tienen solamente fines ilustrativos.
Consulte la Tarjeta de Garantía Paneuropea si necesita ponerse en contacto con su concesionario Panasonic local para que le ayude.

Español



TQB0E0943E

Experimente un nivel extraordinario de emoción multimedia

Disfrute de multimedia

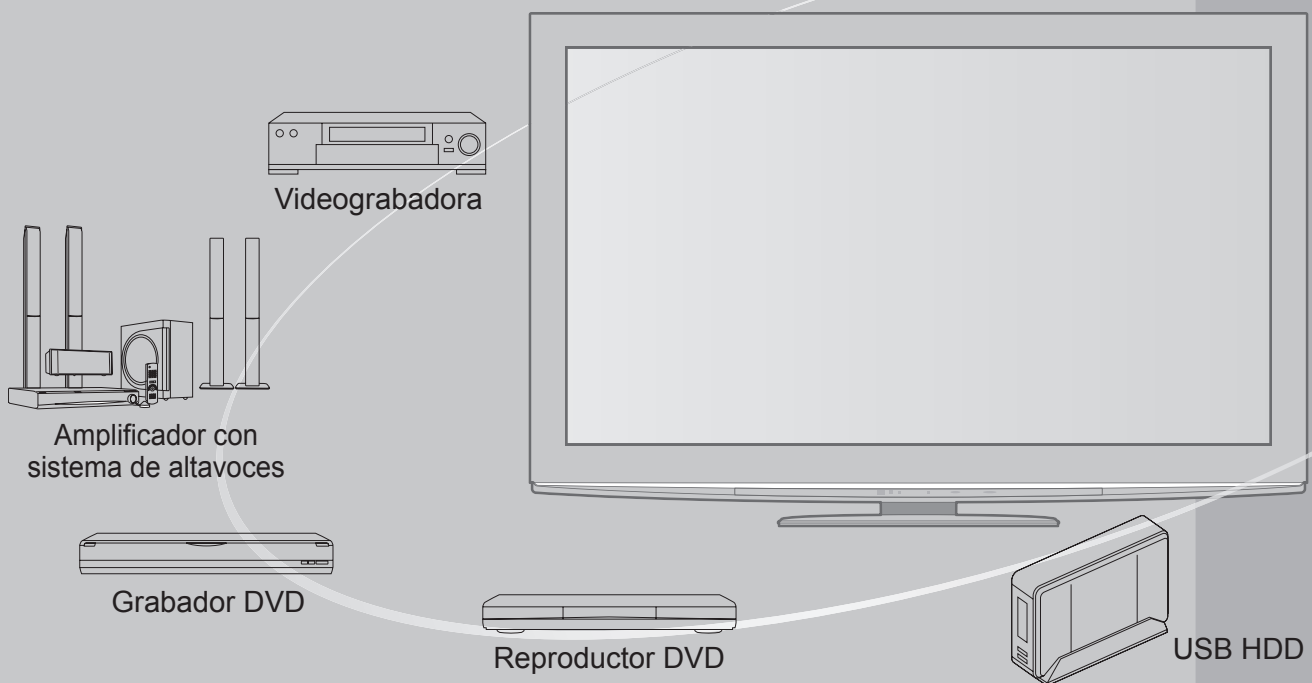

Aviso para las funciones DVB

Este televisor ha sido diseñado para cumplir las normas (en agosto de 2009) de los servicios digitales terrestres de DVB-T (MPEG2 y MPEG4-AVC(H.264)), los servicios de cable digitales DVB-C (MPEG2 y MPEG4-AVC(H.264)) y los servicios de satélite digitales DVB-S (MPEG2 y MPEG4-AVC(H.264)).

Con respecto a la disponibilidad de servicios DVB-T y DVB-S en su área, consulte a su proveedor local. Con respecto a la disponibilidad de servicios con su televisor, consulte a su proveedor de servicio de cable.

- Este televisor puede no funcionar correctamente con una señal que no cumpla las normas de DVB-T, DVB-C o DVB-S.
- No todas las funciones estarán disponibles dependiendo del país, el área, el difusor, el proveedor del servicio y el satélite.
- No todos los módulos CI trabajan adecuadamente con este televisor. Consulte al proveedor del servicio en relación con el módulo CI disponible.
- Este televisor puede no trabajar correctamente con un módulo CI no aprobado por el proveedor del servicio.
- Dependiendo del proveedor del servicio es posible que haya que abonar tarifas adicionales.
- No se garantiza la compatibilidad con futuros servicios DVB.
- Compruebe la información más reciente sobre los servicios disponibles en el sitio Web siguiente. (Inglés solamente)
<http://panasonic.jp/support/global/cs/tv/>

Índice

Asegúrese de leer

- Precauciones para su seguridad 4
(Advertencia / Precaución)
- Notas 5
- Mantenimiento 5

Guía de inicio rápido

- Accesorios / Opciones 6
- Identificación de los controles 8
- Conexión básica 10
- Ajuste automático 12

¡Disfrute de su TV!

Características básicas

- Para ver la TV 16
- Utilización de la guía de TV 20
- Visión de teletexto 22
- Para ver las entradas externas 24
- Cómo utilizar VIERA TOOLS 26
- Cómo utilizar las funciones de menús 27

Características avanzadas

- Resintonización desde Menú Configuración 34
- Sintonización y edición de canales (DVB) 38
- Sintonización y edición de canales (Analogico) 42
- Programar temporizador 44
- Bloqueo para niños 46
- Introducir etiquetas 48
- Utilización de interfaz común 49
- Condición inicial 50
- Actualización del software de TV 51
- Multi ventana 52
- Visualización de la pantalla del PC en el TV 53
- Ajustes avanzados de imagen 54
- Grabación de HDD USB 56
- Utilización de Media Player 60
- Uso de los servicios de red 68
(DLNA / VIERA CAST)
- Funciones de enlace 78
(Q-Link / VIERA Link)
- Equipo externo 86

Preguntas más frecuentes, etc.

- Información técnica 88
- Preguntas frecuentes 93
- Licencia 96
- Especificaciones 97



Tarjeta SD

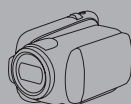

Videocámara



Ordenador personal

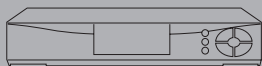

Sintonizador multimedia

La grabación y la reproducción de contenidos en este o en cualquier otro dispositivo pueden requerir permiso del propietario de los derechos de autor u otro tipo de autorización. Panasonic no tiene autoridad ni puede garantizar dicho permiso y rechaza expresamente cualquier derecho, capacidad o intención de obtenerlo en nombre de usted. Usted es el responsable de asegurarse de que este o cualquier otro dispositivo se utilicen de acuerdo con la legislación nacional sobre los derechos de autor. Para obtener más información sobre las leyes y los reglamentos pertinentes, consulte la legislación nacional de su país o póngase en contacto con el propietario de los derechos de autor del contenido que desea grabar o reproducir.

Este producto cuenta con licencia del portafolio de patentes AVC para que un consumidor pueda hacer uso personal y no comercial para (i) codificar vídeo cumpliendo con la norma AVC ("AVC Video") y/o (ii) decodificar AVC Video que fue codificado por un consumidor que desempeña una actividad personal y no comercial y/o que fue obtenido de un proveedor de vídeo con licencia para proveer AVC Video. No se otorga licencia ni se da a entender que ésta se otorga para ningún otro uso. Se puede obtener información adicional de MPEG LA, LLC. Visite <http://www.mpegla.com>.

Precauciones para su seguridad

Advertencia

Manejo de la clavija y el cable de alimentación

- Inserte firmemente la clavija de alimentación en la toma de corriente. (Si la clavija de alimentación está floja podrá generar calor y causar un incendio.)
- Asegure que haya un acceso fácil hacia el enchufe del cable de alimentación.
- Asegúrese de que el enchufe del cable de alimentación tiene la clavija de tierra bien conectada con el fin de prevenir descargas eléctricas.
 - Un aparato de fabricación CLASS I deberá conectarse a una toma de corriente que disponga de una conexión a tierra de protección.
- No toque la clavija de alimentación con las manos mojadas. (Esto podría causar una descarga eléctrica.)
- No utilice ningún otro cable de alimentación que no sea el suministrado con este televisor. (Podría producirse un incendio o una descarga eléctrica.)
- No dañe el cable de alimentación. (Un cable dañado puede causar un incendio o una descarga eléctrica.)
 - No desplace el televisor con el cable enchufado en una toma de corriente.
 - No ponga objetos pesados encima del cable ni tampoco ponga el cable cerca de un objeto caliente.
 - No retuerza, doble excesivamente o alargue el cable.
 - No tire del cable. Sujete la clavija cuando desconecte el cable.
 - No utilice clavijas de alimentación ni tomas de corriente que estén dañadas.

¡Si encuentra algo anormal, desconecte inmediatamente la clavija de alimentación!

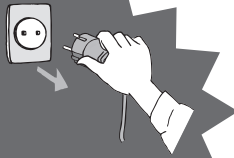

**CA 220-240 V,
50 / 60 Hz**



Alimentación

- Este televisor está diseñado para funcionar con CA de 220-240 V, 50 / 60 Hz.

No quite las cubiertas ni modifique NUNCA el televisor usted mismo

- No retire la cubierta trasera del televisor. Vd. podría entrar en contacto con piezas bajo tensión. Las piezas instaladas en su interior no pueden ser reparadas por el usuario. (Los componentes de alta tensión pueden causar una seria descarga eléctrica.)
- Verifique, ajuste o repare la unidad en el establecimiento de su concesionario local de Panasonic.

No lo exponga a la lluvia ni a la humedad excesiva

- Para prevenir daños que pudieran dar lugar a descargas eléctricas o incendios, no exponga este TV a la lluvia o humedad excesiva. Este TV no debe ser expuesto a goteos o salpicaduras de agua. No coloque objetos llenos de líquidos como jarrones, encima del TV.

No exponga la unidad a la luz solar directa ni a otras fuentes de calor

- Evite la exposición del televisor a la luz solar directa y a otras fuentes de calor.

Para impedir un incendio no deje velas u otras fuentes del fuego abierto cerca del televisor



No inserte objetos extraños en el televisor

- No permita que caiga en el aparato ningún objeto a través de los agujeros de ventilación. (De lo contrario podrían producirse fuegos o descargas eléctricas.)

No coloque el televisor encima de superficies inclinadas o inestables

- El televisor podría caer o volcar.

Utilice solamente el equipo de montaje y los pedestales dedicados

- El uso de soportes no aprobados o de otros equipos de fijación puede tener como consecuencia la inestabilidad del aparato y riesgo de lesión. Asegúrese de solicitar a su concesionario local de Panasonic que haga la instalación.
- Utilice pedestales (pág. 7) / ménsulas para colgar de la pared (pág. 6) aprobados.

No permita que los niños manejen la tarjeta SD

- Al igual que otros objetos pequeños, los niños pueden tragar las tarjetas SD. Extraiga inmediatamente la tarjeta SD después de haberla utilizado y guárdela fuera del alcance de los niños.

Precaución

■ Desconecte la clavija de alimentación cuando limpie el televisor

- La limpieza del televisor conectado a una toma de corriente puede causar una descarga eléctrica.

■ Si no va a usar el televisor por largo tiempo, desconéctelo de la red

- Siempre que la clavija de alimentación esté conectada a una toma de corriente activa, este televisor consumirá algo de energía a pesar de estar apagado.

■ Transporte solamente en posición vertical

- El transporte del televisor con su panel de visualización encarado hacia arriba o abajo puede causar daños en los circuitos internos.

■ Deje espacio libre suficiente alrededor de la unidad para que se disipe el calor

Distancia mínima

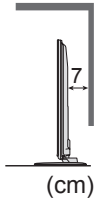
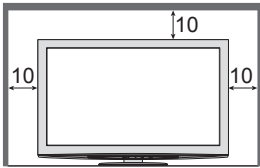

- Al usar el pedestal, guarde el espacio debido entre la base del televisor y el suelo.
- En caso de usar la abrazadera de suspensión de pared, observe las instrucciones del manual del soporte.

■ No tape las aberturas de ventilación traseras

- La ventilación cubierta por cortinas, periódicos, manteles, etc. puede causar recalentamiento, incendio o accidente por corriente eléctrica.

■ No exponga sus oídos a volumen excesivo de los auriculares

- Puede causarse un daño irreversible del oído.

■ No aplique fuerza excesiva ni golpes al panel de visualización

- Esto puede causar daños que pueden resultar en una lesión.

■ El TV es un objeto pesado. El TV deberán manejarlo 2 personas o más. Apoye el TV como se muestra para evitar lesiones si se vuelca o se cae.

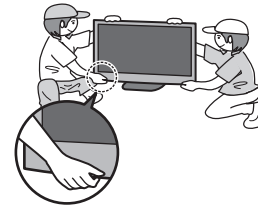

Notas

No muestre una imagen fija durante mucho tiempo

Esto hace que la imagen permanezca en la pantalla de plasma ("retención de imagen"). Esto no se considera como un fallo de funcionamiento y no está cubierto por la garantía.

Imágenes fijas típicas

- Número de programa y otros logos
- Imagen visualizada en el modo 4:3
- Videojuego
- Imagen de ordenador



Para impedir la retención de la imagen, el contraste se reduce automáticamente después de unos pocos minutos si no se envían señales ni se realizan operaciones. (pág. 93)

■ Función automática de puesta en espera

- El televisor entrará automáticamente en el modo de espera en las condiciones siguientes:
 - no se recibe señal y no se realiza ninguna operación durante 30 minutos en el modo de TV analógica
 - "Temporizador" está activado en Menú Configuración (pág. 19)
 - no se realiza ninguna operación durante el período seleccionado en "Suspensión automática" (pág. 33)
- Esta función no afecta a la grabación de la programación del temporizador, de la grabación directa del TV ni de la grabación de un toque.

■ Mantenga el televisor alejado de los siguientes tipos de equipos

- Equipo electrónico
En particular, no ponga equipos de vídeo cerca de la unidad. (La interferencia electromagnética puede distorsionar las imágenes / el sonido.)
- Equipo con sensor de infrarrojos
Este televisor también emite rayos infrarrojos. (Esto puede afectar al funcionamiento de otro equipo.)

Mantenimiento

Desconecte primero la clavija de alimentación de la toma de corriente.

Panel de la pantalla, Mueble, Pedestal

Cuidado diario:

Frote suavemente la superficie del panel de visualización, la caja, o el pedestal utilizando un paño suave para limpiar la suciedad o las huellas dactilares.

Para suciedad difícil de quitar:

Humedezca el paño suave en agua limpia o detergente neutro diluido. (1 parte de detergente por 100 partes de agua) Después, escurra el paño y frote la superficie. Finalmente, vuelva a frotar para eliminar toda la humedad.

Precaución

- No utilice un paño áspero ni frote la superficie con demasiada fuerza. Esto podría causar arañazos en la superficie.
- Tenga cuidado de no someter las superficies del televisor a agua ni a detergente. Un líquido en el interior del televisor podría producir una avería.
- Tenga cuidado de no someter las superficies a repelente de mosquitos, diluyentes, disolventes de pintura, ni otras sustancias volátiles. Esto podría degradar la calidad de la superficie o causar el desprendimiento de la pintura.
- La superficie del panel de la pantalla ha recibido un tratamiento especial y puede estropearse fácilmente. Tenga cuidado de no golpear ni rayar la superficie con sus uñas ni otros objetos duros.
- No permita que la caja ni el pedestal entren en contacto con sustancias de caucho ni cloruro de polivinilo durante mucho tiempo. Esto podría degradar la calidad de la superficie.

Clavija de alimentación

Limpie la clavija de alimentación pasando un paño seco a intervalos regulares. La humedad y el polvo pueden causar un incendio o una descarga eléctrica.

Accesorios / Opciones

Accesorios estándar

- Mando a distancia
 - N2QAYB000504



Verifique que tenga los accesorios y elementos mostrados

- Pilas para el mando a distancia (2)
 - R6
 - ➔ pág. 8



- Abrazadera
 - ➔ pág. 10

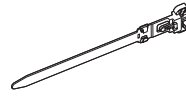

- Cable de alimentación
 - ➔ pág. 10

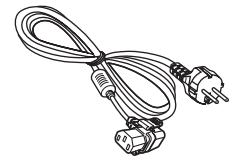

- Adaptador de LAN inalámbrica y cable alargador
 - ➔ págs. 14 y 69

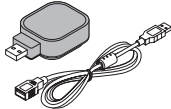

- Pedestal
 - ➔ pág. 7

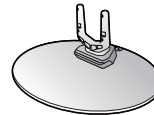

- Núcleo de ferrita (2)
 - ➔ pág. 87

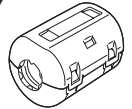

Utilice el núcleo de ferrita para cumplir la norma EMC.

- Manual de instrucciones
- Garantía Paneuropea

- Puede que los accesorios no se encuentren todos juntos. Tenga cuidado de no tirarlos de forma involuntaria.
- Este producto contiene partes posiblemente peligrosas (como bolsas de plástico), que pueden ser respiradas o tragadas por accidente por niños pequeños. Mantenga estas partes fuera del alcance de los niños pequeños.

Accesorios opcionales

Por favor, póngase en contacto con su proveedor Panasonic más cercano para adquirir los accesorios opcionales recomendados. Para más información, consulte el manual de los accesorios opcionales.

- Cámara para comunicación
 - TY-CC10W

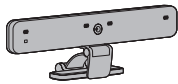

Precaución

- Esta cámara se puede utilizar con VIERA CAST (pág. 77).
- Lea también el manual de la cámara.
- Es posible que este accesorio opcional no esté disponible en algunas regiones. Para más información, consulte a su proveedor local de Panasonic.

- Soporte para colgar en pared
 - TY-WK4P1RW

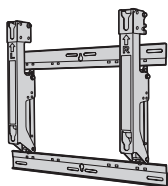

Parte trasera del TV

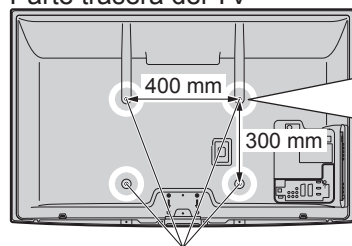

Agujeros para la instalación del abrazadera de suspensión de pared

Tornillo para fijar el televisor a una ménsula para colgar de la pared (no se suministra con el televisor)

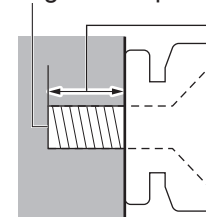

Fondo del tornillo:
15 mm como mínimo, 30 mm como máximo

(Vista desde el lado)

Advertencia

- El utilizar ménsulas para colgar de la pared, o la instalación de una ménsula para colgar de la pared por usted mismo puede suponer el riesgo de lesiones personales o de daños en el producto. Para mantener el rendimiento y la seguridad de la unidad, asegúrese absolutamente de pedir a su concesionario o contratista autorizado que asegure los soportes para colgar en pared. Cualquier daño causado por la instalación sin un instalador cualificado anulará su garantía.
- Lea cuidadosamente las instrucciones que acompañan a los accesorios opcionales y tome todas las precauciones necesarias para evitar que se caiga el televisor.
- Maneje cuidadosamente el TV durante la instalación porque someterlo a golpes u otras fuerzas puede dañarlo.
- Tenga cuidado cuando fije las ménsulas de pared en la pared. Asegúrese siempre de que no haya cables eléctricos ni tuberías en la pared antes de colgar el soporte.
- Para prevenir caídas y lesiones, desmonte el TV de su soporte de suspensión si no lo va a utilizar durante el tiempo prolongado.

Colocación y extracción del pedestal

Advertencia

No desarme ni modifi que el pedestal.

- En caso de no ser así, la unidad puede caerse y dañarse, pudiendo sufrir daños personales.

Precaución

No utilice ningún otro televisor ni pantalla.

- En caso de no ser así, la unidad puede caerse y dañarse, pudiendo sufrir daños personales.

No utilice el pedestal si está doblado, partido o, está roto.

- Si utiliza un pedestal roto, puede dañarse todavía más y puede resultar usted dañado. Llame a la tienda donde lo compró, lo antes posible.

Durante la instalación, asegúrese de que todos los tornillos estén firmemente apretados.

- Si durante el ensamblaje no se toma el cuidado suficiente para asegurarse de que los tornillos estén apretados correctamente, el pedestal no será lo suficientemente fuerte para servir de apoyo al TV, y podría caerse y dañarse, y también causar lesiones a personas.

Asegúrese de que el televisor no se caiga.

- Si se golpea el televisor o se suben niños al pedestal estando el televisor instalado, el televisor podrá caerse y causar daños a las personas.

Para instalar o retirar el televisor se necesitan dos o más personas.

- Si el trabajo no lo realizan dos o más personas, el televisor podrá caerse y causar daños a las personas.

Cuando extraiga el pedestal del televisor, siga únicamente el procedimiento indicado aquí. (Véase abajo)

- En caso de no ser así, el televisor y/o el pedestal podrían caerse y dañarse, pudiendo resultar usted herido.

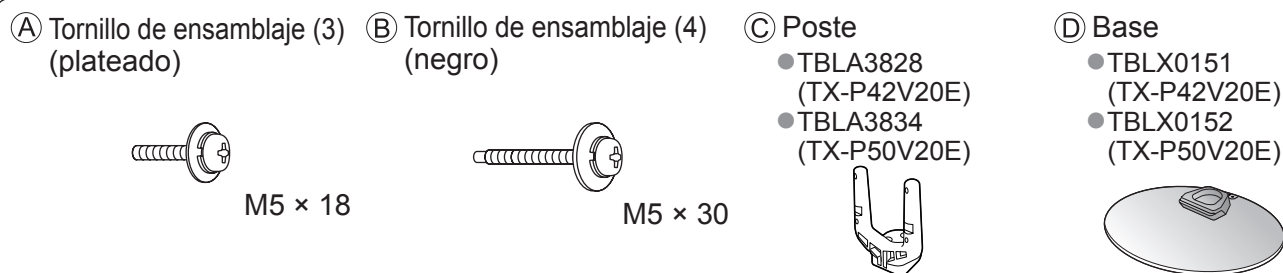

■ Ensamblaje del pedestal

Utilice los tornillos de montaje Ⓐ para fijar con seguridad el poste Ⓒ a la base Ⓓ.

- Asegúrese de que los tornillos estén apretados firmemente.
- Apretar de forma incorrecta los tornillos de ensamblaje puede destruir las roscas.

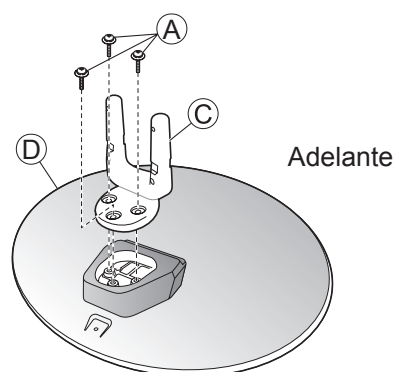

■ Fijación del TV

Utilice los tornillos de ensamblaje Ⓑ para apretar firmemente.

- Asegúrese de que los tornillos estén apretados firmemente.
- Realice el trabajo en una superficie horizontal y nivelada.

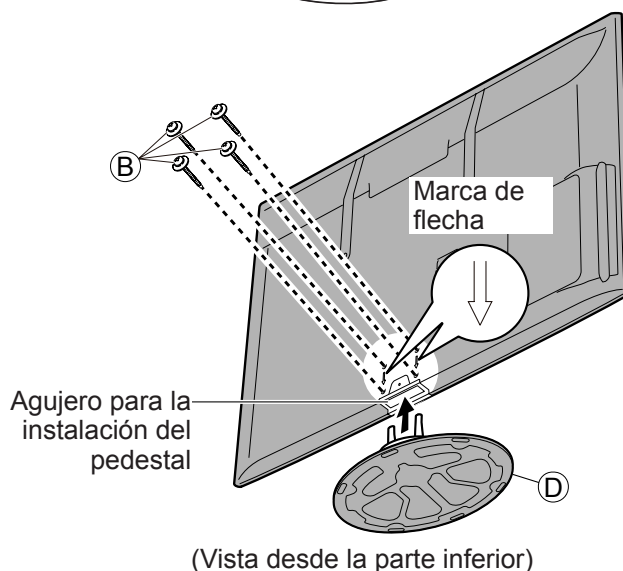

Extracción del pedestal del televisor

Si quiere utilizar el soporte para colgar en pared o desea volver a guardar el televisor en la caja, asegúrese de extraer el pedestal tal como se explica a continuación.

- ① Extraiga los cuatro tornillos de ensamblaje Ⓑ del televisor.
- ② Separe el pedestal del televisor.
- ③ Extraiga los tres tornillos de ensamblaje Ⓐ del poste.

Identificación de los controles

Mando a distancia

■ Instalación / extracción de las pilas del mando a distancia

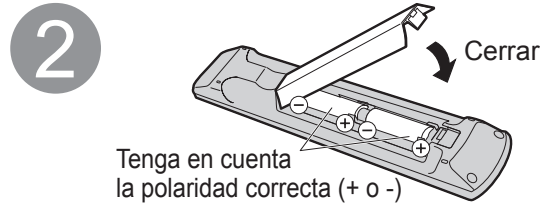
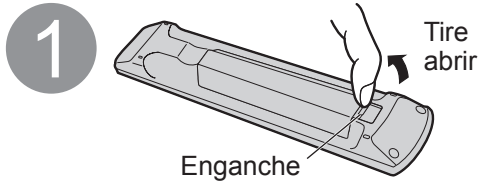

Precaución

- La instalación incorrecta puede causar fugas de las pilas y corrosión, lo que dará el mando a distancia.
- No mezcle pilas viejas y nuevas.
- No mezcle tipos diferentes de pilas (como pilas alcalinas y de manganeso).
- No utilice baterías (Ni-Cd).
- No queme ni rompa las pilas.
Las pilas no deberán exponerse a un calor excesivo, al fuego ni a otras cosas similares.
- No desmonte ni modifique el mando a distancia.

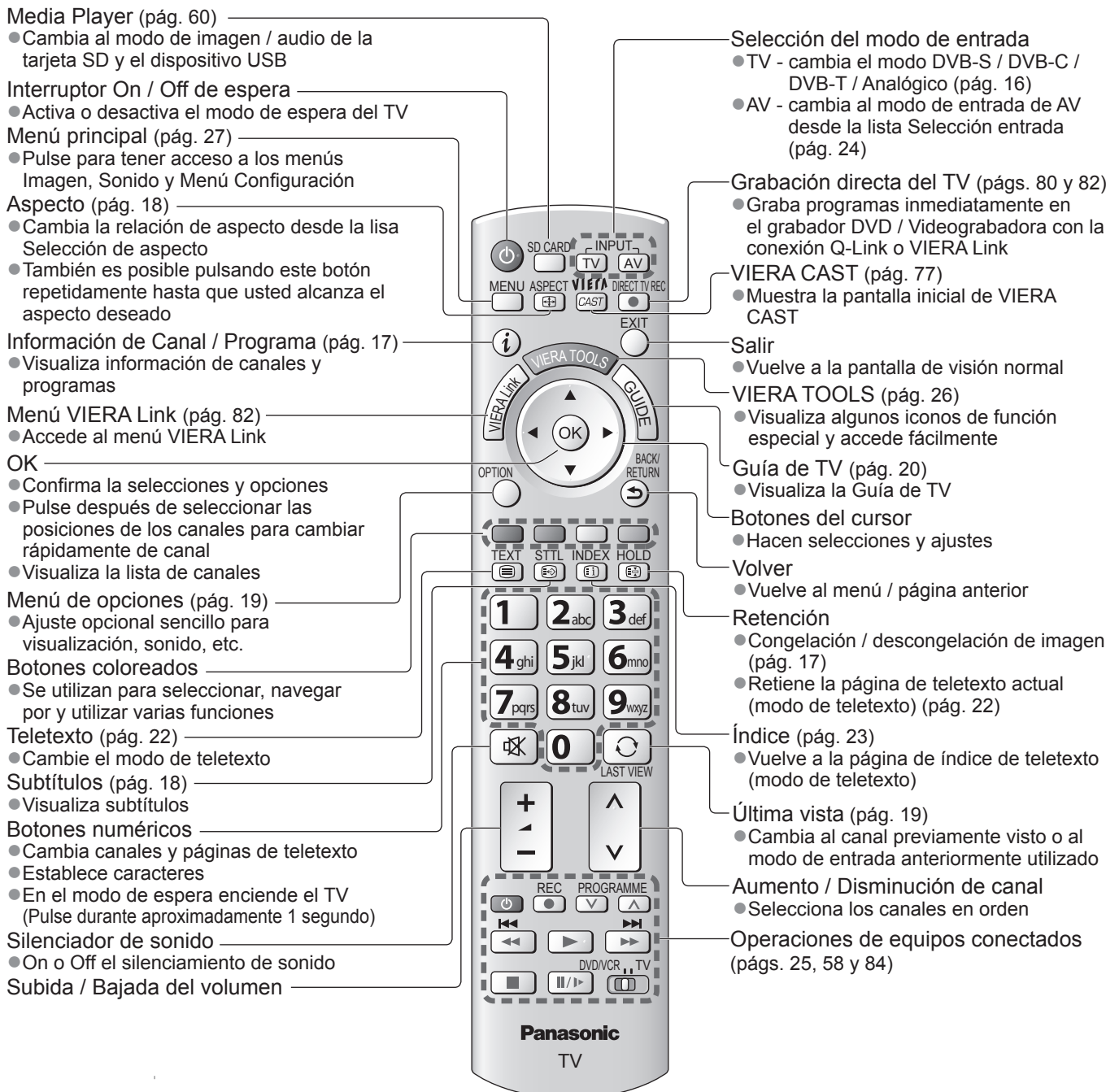

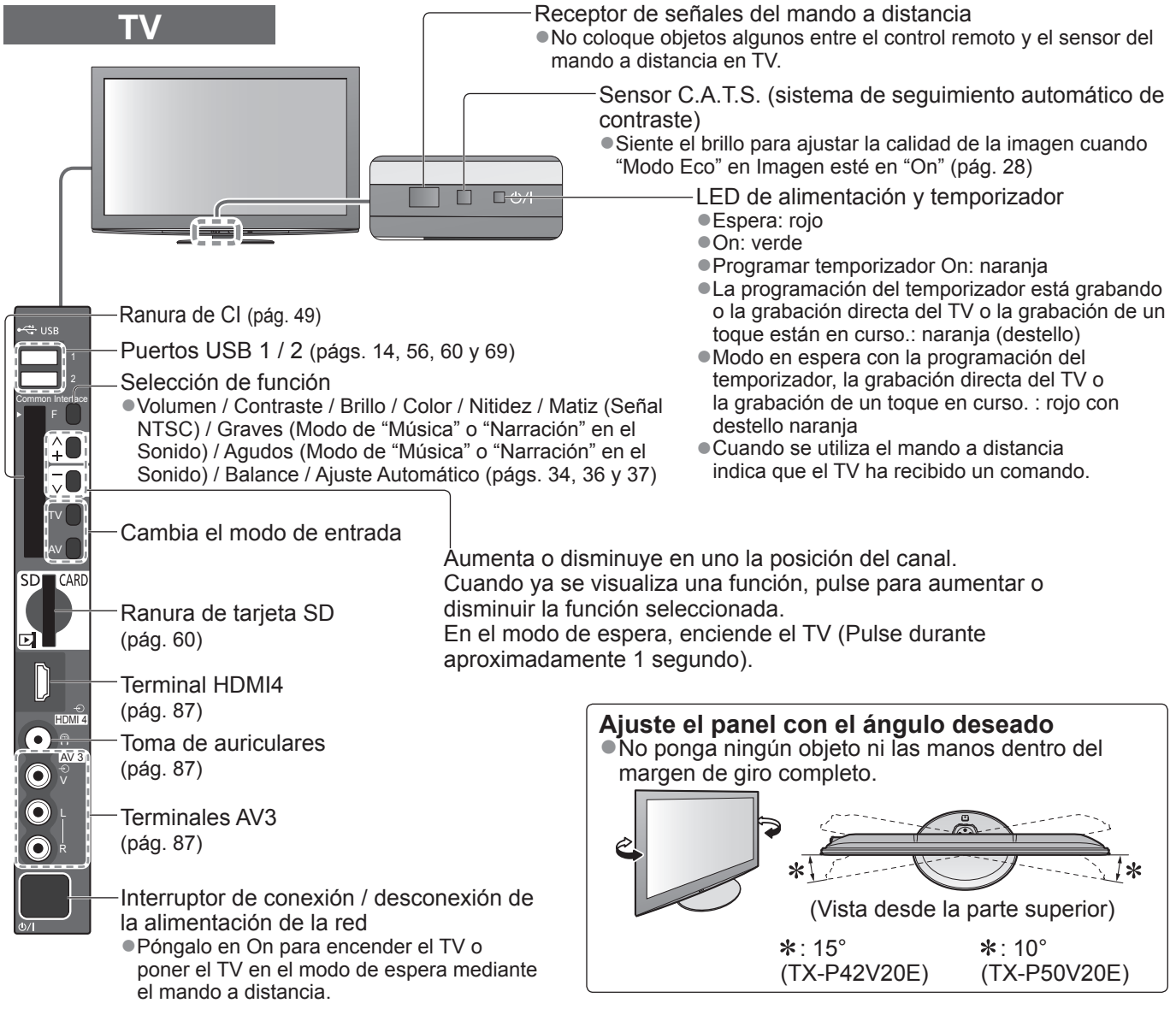

Ajuste el panel con el ángulo deseado

● No ponga ningún objeto ni las manos dentro del margen de giro completo.

(Vista desde la parte superior)

*: 15° (TX-P42V20E) *: 10° (TX-P50V20E)

Utilizando las visualizaciones en pantalla

A muchas de las características disponibles de este TV se puede acceder mediante el menú de visualización en pantalla.

■ Cómo utilizar el mando a distancia

- Mueve el cursor / selecciona el elemento de menú
- Accede al menú / memoriza ajustes después de hacerlos u opciones después de establecerlas
- Abre el menú principal
- Mueve el cursor / ajusta los niveles / selecciona entre una gama de opciones
- Vuelve al menú anterior
- Sale del sistema de menú y vuelve a la pantalla de visión normal

■ AYUDA EN PANTALLA Caja de instrucciones - Guía de operaciones

Ejemplo (Sonido):



La guía de operación le ayudará.

Conexión básica

El equipo externo y los cables mostrados no son suministrados con este TV.
Asegúrese de que la unidad esté desconectada de la toma de corriente antes de conectar o desconectar cualquier cable.

Cuando desconecte el cable de alimentación, asegúrese absolutamente de desconectar primero la clavija de alimentación de la toma de corriente.

Ejemplo 1

Conexión de una antena terrestre o parabólica

TV solamente

- Para asegurarse de que la antena parabólica esté instalada correctamente, consulte a su concesionario local.
- Consulte también los detalles de las emisoras por satélite que se reciben.
- Satélites seleccionables y orientación de la antena parabólica para sintonizar canales DVB-S ➔ pág. 35

Antena parabólica

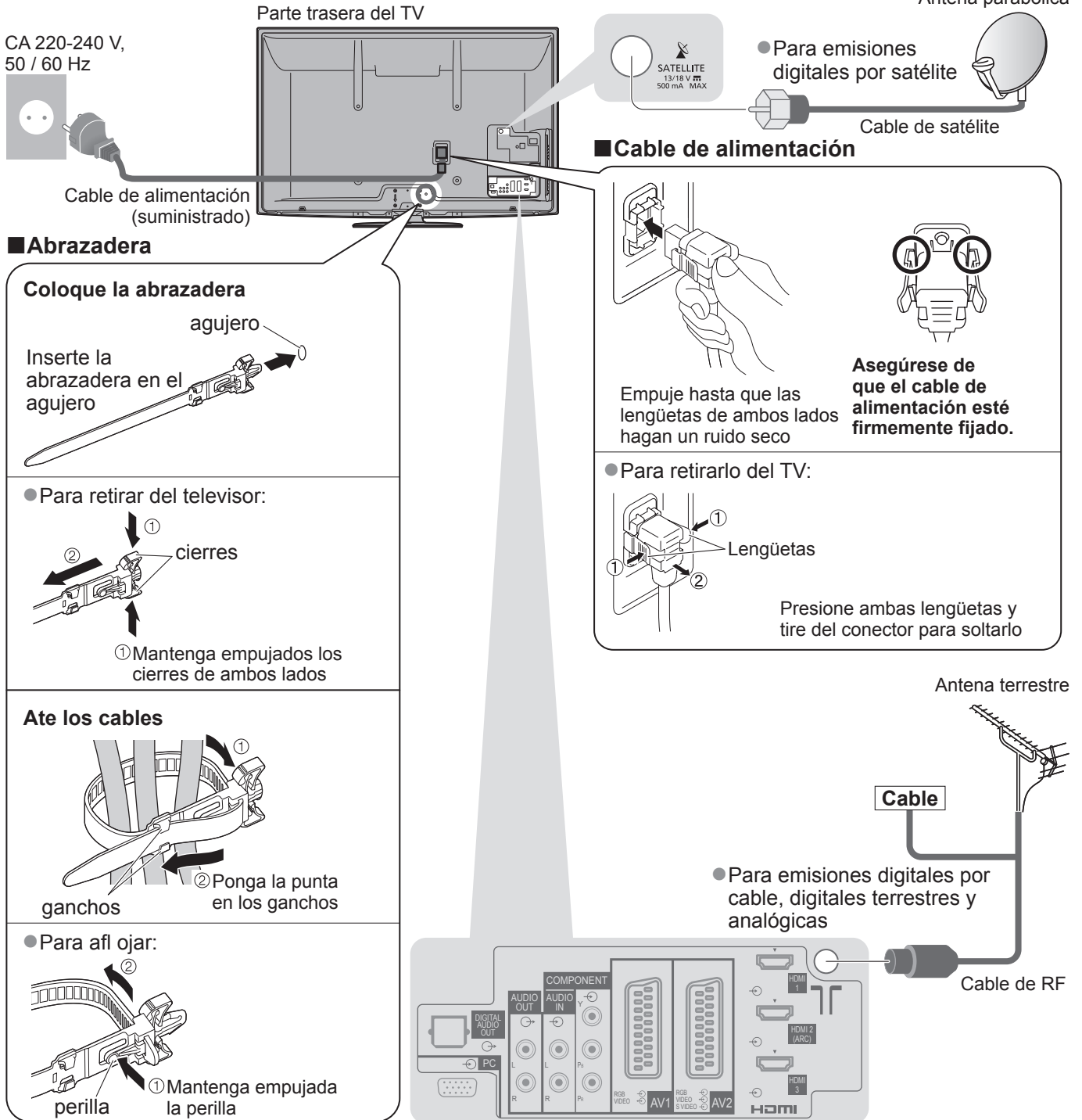

- No agrupe el cable de satélite, el cable de RF y el cable de alimentación (la imagen podría sufrir distorsión).
- Fije los cables con las abrazaderas según sea necesario.
- Cuando se utilicen accesorios opcionales, siga las indicaciones de los manuales de los accesorios para fijar los cables.

Ejemplo 2 Conexión de grabador DVD / Videograbadora

TV, grabador DVD o videograbadora

Parte trasera del TV

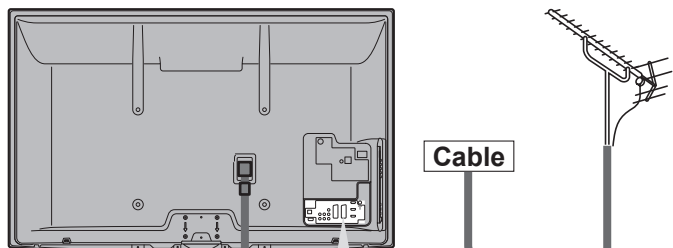

Antena terrestre

CA 220-240 V,
50 / 60 Hz



Cable de
alimentación
(suministrado)

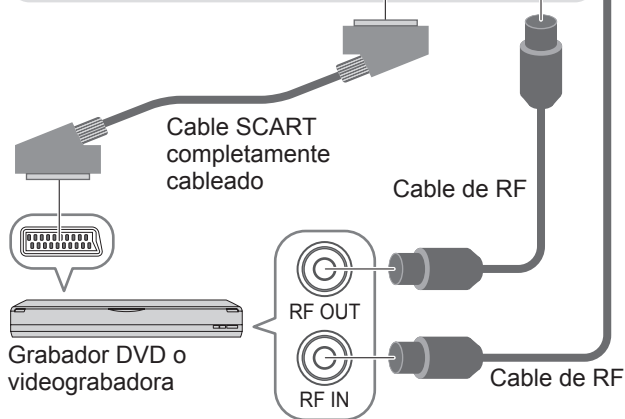
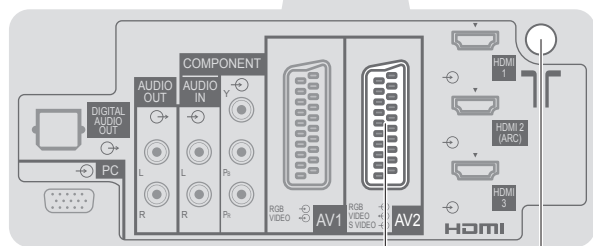

Grabador DVD o
videograbadora

Ejemplo 3 Conexión de grabador DVD / videograbadora y sintonizador multimedia

TV, grabador DVD / videograbadora y sintonizador multimedia

Parte trasera del TV

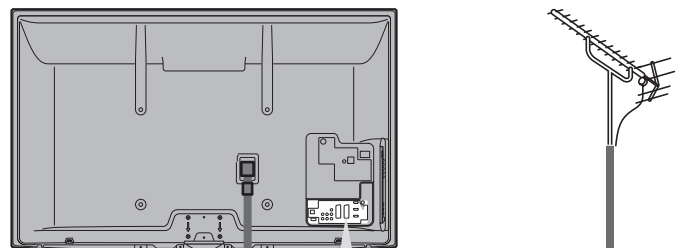

Antena terrestre

CA 220-240 V,
50 / 60 Hz



Cable de
alimentación
(suministrado)

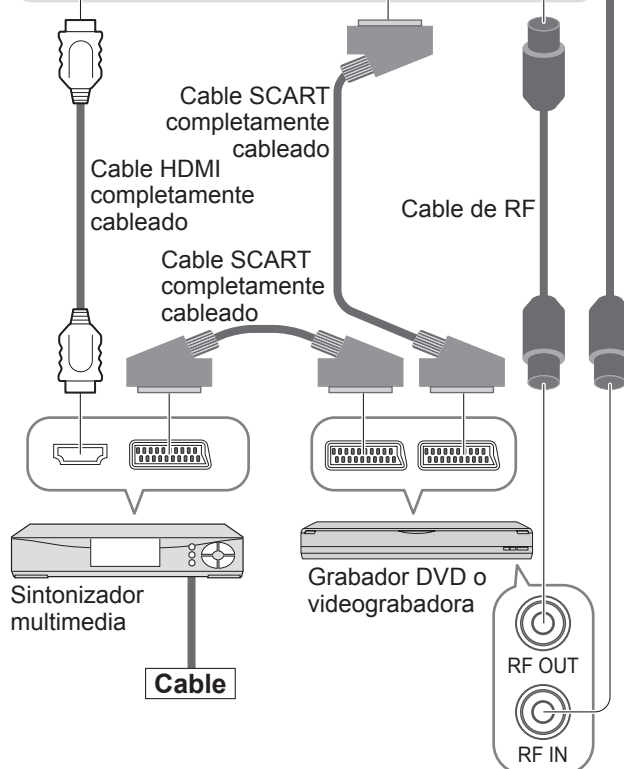
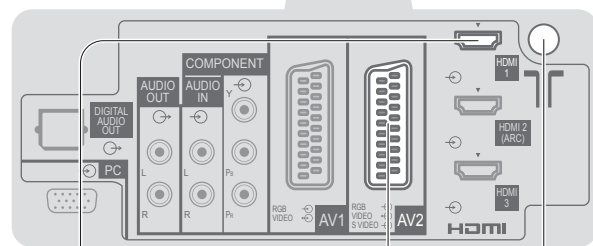

Sintonizador
multimedia

Grabador DVD o
videograbadora

Nota

- Conecte a AV1 / AV2 del TV para un grabador DVD / videograbadora compatible con Q-Link (pág. 80).
- Para el equipo compatible con HDMI es posible conectar a los terminales HDMI (HDMI1 / HDMI2 / HDMI3 / HDMI4) utilizando un cable HDMI (pág. 86).
- Conexión de red → págs. 14 y 69
- Conexión Q-Link → pág. 78
- Conexión VIERA Link → págs. 78 y 79
- Lea también el manual del equipo que se vaya a conectar.

Ajuste automático

Busque y memorice automáticamente canales de TV.

- Estos pasos no son necesarios si el ajuste ha sido completado por su concesionario local.
- Termine las conexiones (págs. 10 y 11) y los ajustes (sin son necesarios) del equipo conectado antes de iniciar el ajuste automático. Para conocer detalles de los ajustes para el equipo conectado, lea el manual del equipo.

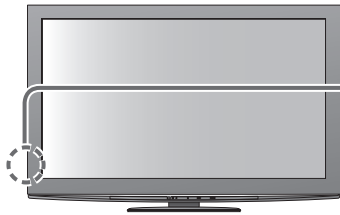

1 Enchufe el TV en la toma de corriente y enciéndalo (Tarda unos pocos segundos en visualizarse)



2 Seleccione el idioma

Menüsprache			
Deutsch	Dansk	Polski	Srpski
English	Svenska	čeština	Hrvatski
Français	Norsk	Magyar	Slovenščina
Italiano	Suomi	Slovenčina	Latviešu
Español	Türkçe	Български	eesti keel
Portugués	Ελληνικά	Română	Lietuvių
Nederlands			

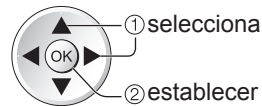

3 Seleccione su país

País		
Alemania	Dinamarca	Polonia
Austria	Suecia	República Checa
Francia	Noruega	Hungría
Italia	Finlandia	Eslovaquia
España	Luxemburgo	Esloveno
Portugal	Bélgica	Estonio
Suiza	Holanda	Lituano
Malta	Turquía	Otros
Andorra	Grecia	



- Dependiendo del país, que seleccione, es posible que tenga que seleccionar la región. En este caso, seleccione su región.

4 Seleccione que desee para sintonizar

Selección de Señal de TV	
<input checked="" type="checkbox"/>	DVB-S
<input checked="" type="checkbox"/>	DVB-C
<input checked="" type="checkbox"/>	DVB-T
<input checked="" type="checkbox"/>	Soporte de DVB-T para servicios HD
<input checked="" type="checkbox"/>	Analógico
Empezar ATP	

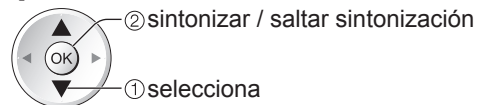

- : sintonizar (el modo se sintonizará y buscará los canales disponibles)
- : saltar sintonización

- "DVB-C" puede no aparecer dependiendo del país que haya seleccionado (pág. 98).

5 Seleccione "Empezar ATP"

Selección de Señal de TV	
<input checked="" type="checkbox"/>	DVB-S
<input checked="" type="checkbox"/>	DVB-C
<input checked="" type="checkbox"/>	DVB-T
<input checked="" type="checkbox"/>	Soporte de DVB-T para servicios HD
<input checked="" type="checkbox"/>	Analógico
Empezar ATP	



La configuración automática empieza

- El Ajuste Automático empezará a buscar los canales de TV y los memorizará. Los canales almacenados y el orden de los canales clasificados variarán dependiendo del país, el área, el sistema de difusión, y de las condiciones de recepción de la señal.

(continúa en la página siguiente)

Ajuste Automático cambia dependiendo del país que usted selecciona.

● DVB-S Modo de búsqueda

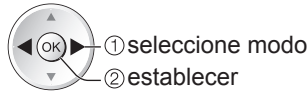

● DVB-S Búsqueda del satélite

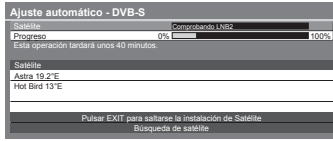

● Ajuste automático - DVB-S

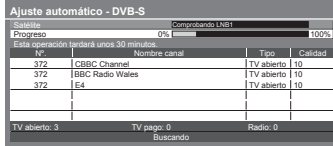

● Ajustes de red DVB-C

Introduzca la frecuencia inicial y el ID de la red especificados por su proveedor de televisión por cable. Y después seleccione "Empezar ATP".

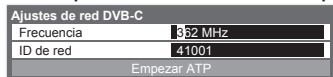

① introduzca la frecuencia y el ID de red

1 2 3 Dependiendo del país que seleccione, se visualizará "Automático" y no tendrá que introducirlos.

4 5 6 En este caso, la frecuencia inicial y el ID de Introduzca la frecuencia inicial y el ID de la red se establecerán automáticamente.

7 8 9 0

③ acceso

② seleccione "Empezar ATP"

● Ajuste automático - DVB-C

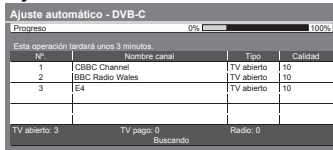

● Ajuste automático - DVB-T

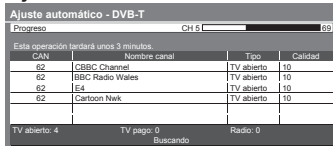

Dependiendo del país que usted selecciona, la pantalla de selección del canal se mostrará después de Ajuste automático - DVB-T si hay múltiples canales con el mismo número de canal lógico. Seleccione el canal que prefiera o salga de la pantalla para que la selección se realice de forma automática.

● Ajuste automático - Analógico

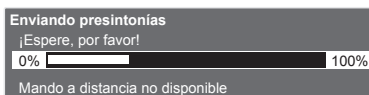
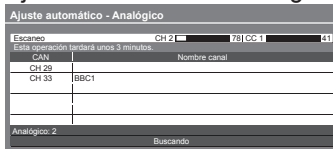

- Si está conectado un grabador compatible con Q-Link, VIERA Link u otra tecnología similar (págs. 80 y 81), los ajustes del canal, el idioma, el país / la región se descargan automáticamente al grabador.
- Si ha fallado la descarga, usted puede descargar más adelante mediante el elemento de menú. ➔ "Descargar" (pág. 30)

(continúa en la página siguiente)

Ajuste automático

6 Configuración de la conexión LAN inalámbrica

Configurar la conexión LAN inalámbrica para habilitar las funciones del servicio de red (pág. 68) (Si no quiere utilizar la conexión LAN inalámbrica o las funciones del servicio de red, omita este paso.)

- Para configurar la conexión LAN inalámbrica, utilice el adaptador de LAN inalámbrica (suministrado). Para más información sobre el adaptador de LAN inalámbrica → “Adaptador de LAN inalámbrica” (pág. 15)
- Antes de empezar la configuración, confirme la clave de cifrado y los ajustes y posiciones de su punto de acceso. Para más información, lea el manual del punto de acceso.

¿Iniciar configuración de la conexión de la LAN inalámbrica?

SI No

Por favor, conecte el adaptador LAN inalámbrico (DY-WL10) a un puerto USB.

① conecte el adaptador de LAN inalámbrica en el puerto USB 1 ó 2

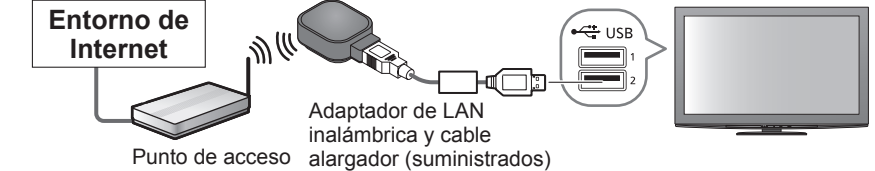

② seleccione “Si”

③ acceso

● Para omitir este paso → EXIT o seleccione “No”

Comienza la configuración de la conexión LAN inalámbrica

Tipo de conexión

Por favor, seleccione el tipo de conexión de red.

WPS (pulsador)

Buscar punto de acceso

Seleccione el método de conexión

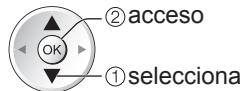

WPS (pulsador)

WPS (pulsador)

1) Pulse el botón “WPS” en el punto de acceso hasta que parpadee la luz-

2) Cuando esté listo el punto de acceso, seleccione “Conectar”.

Si no está seguro, compruebe el manual de instrucciones del punto de acceso.

Conectar

Pulse el botón WPS en el punto de acceso hasta que la luz parpadee. Acto seguido, pulse el botón OK para conectar el adaptador de LAN inalámbrica y el punto de acceso.



● Asegúrese de que el punto de acceso sea compatible con WPS para este método.

● WPS: Configuración protegida de Wi-Fi

Buscar punto de acceso

Se listan automáticamente los puntos de acceso encontrados.

Nº	Nombre	Frecuencia	Cifrado	Reservado
1	Acceso Point A	11n(40MHz)	☑	
2	Acceso Point B	11n(20MHz)	☐	
3	Acceso Point C	11n(20MHz)	☑	

Seleccione el punto de acceso deseado



● Para volver a buscar puntos de acceso → Amarillo

● Para obtener información sobre el punto de acceso seleccionado → i

● Para realizar el ajuste manualmente (pág. 73)

☑ : Punto de acceso cifrado



Acceder al modo de entrada de la clave de cifrado



● Si el punto de acceso seleccionado no está cifrado, se mostrará la pantalla de confirmación. Se recomienda seleccionar el punto de acceso cifrado.

Configuración de clave de cifrado

La conexión se realizará con la configuración siguiente:-

SSID : Access Point A

Tipo de autenticación : WPA-PSK

Tipo de cifrado : TKIP

Introduzca la clave de codificación.

Clave de cifrado

Introduzca la clave de cifrado del punto de acceso

Ingrese los caracteres uno por uno

Guardar

Config. punto de acceso

Clave de cifrado

A	B	C	D	E	F	G	H	I	J	K	L	M	N	O	P	Q	R	S	T
U	V	X	Y	Z	0	1	2	3	4	5	6	7	8	9	#				
a	b	c	d	e	f	g	h	i	j	k	l	m	n	o	p	q	r	s	t
u	v	w	x	y	z	[]	{	}	~									



● Puede ingresar los caracteres usando los botones numéricos.

Config. punto de acceso

La clave de cifrado está establecida a:-

XXXXXXXX

Seleccione “Si” para confirmar.

Seleccione “No” para cambiar.

Si No

Seleccione “Si”



● Seleccione “No” para volver a introducir la clave de cifrado.

● Si se produce un error de conexión, verifique la clave de cifrado, la configuración y las posiciones de su punto de acceso. Acto seguido, siga las instrucciones en pantalla.

7

Seleccione "Casa"

Seleccione el entorno de visualización "Casa" para utilizar en su hogar.

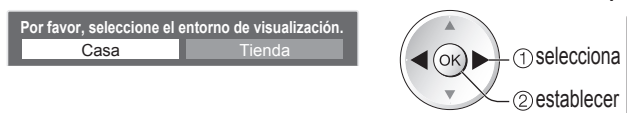

Ajuste Automático termina ahora y se pueden ver programas en su TV.

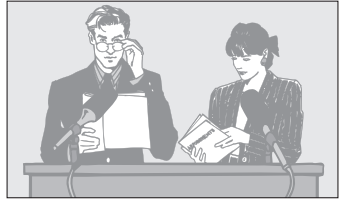

- Para verificar de un vistazo la lista de canales ➔ "Utilización de la guía de TV" (pág. 20)
- Para editar u ocultar (saltar) canales ➔ "Sintonización y edición de canales" (págs. 38 - 43)
- Si la sintonía ha fallado, compruebe la conexión del cable de satélite o el cable de RF, y después siga las instrucciones de la pantalla.

Nota

- Si ha fallado la sintonía o la resintonización de todos los canales ➔ "Ajuste Automático" (págs. 34 - 37)
- Para añadir posteriormente el modo de TV disponible ➔ "Añadir Señal de TV" (págs. 31 y 32)
- Para inicializar todos los ajustes ➔ "Condición inicial" (pág. 50)
- Para utilizar un cable LAN en lugar del Adaptador de LAN inalámbrica ➔ pág. 71
- Si apagó el TV durante el modo de espera la última vez, el TV estará en el modo de espera cuando encienda la próxima vez con el interruptor On / Off de la alimentación.

Entorno de visualización "Tienda" (para visualización en tiendas solamente)

El entorno de visualización "Tienda" es el modo de demostración para explicar las principales funciones de este televisor.

Seleccione el entorno de visualización "Casa" para utilizar en su hogar.

- Usted podrá volver a la pantalla de selección de entorno de visualización en la etapa de la pantalla de confirmación de Tienda y en la pantalla de selección de Off / On de Demo automático.

1 Retorno a la pantalla de selección de entorno de visualización

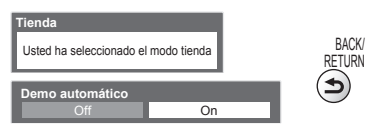

2 Seleccione "Casa"



Ajuste Automático termina

- Para cambiar después el entorno de visualización, necesitará inicializar los ajustes accediendo a la Condición inicial. ➔ "Condición inicial" (pág. 50)

Adaptador de LAN inalámbrica

Precaución

Tenga en cuenta los siguientes límites antes de emplear el adaptador de LAN inalámbrica (DY-WL10).

- Para utilizar el adaptador de LAN inalámbrica se necesita un punto de acceso.
- Se recomienda utilizar el adaptador de LAN inalámbrica con el cable alargador suministrado.
- No utilice el adaptador de LAN inalámbrica para conectarse a una red inalámbrica (SSID*) para la cual no posea derechos de uso. Es probable que dichas redes se muestren como resultado de sus búsquedas. Sin embargo, usarlas puede constituir un acceso ilegal. *SSID es el nombre empleado para identificar una red inalámbrica concreta para una transmisión.
- No exponga el adaptador de LAN inalámbrica a altas temperaturas, ni a la luz directa del sol o a la humedad.
- No doble o exponga el adaptador de LAN inalámbrica a fuertes golpes.
- No desmonte o altere el adaptador de LAN inalámbrica de ninguna manera.
- No intente instalar el adaptador de LAN inalámbrica en un dispositivo incompatible.
- No extraiga el adaptador de LAN inalámbrica del puerto USB del TV durante cualquier operación.
- Los datos transmitidos y recibidos a través de ondas de radio son susceptibles de ser interceptados y monitorizados.
- A fin de prevenir problemas de funcionamiento provocados por las interferencias de las ondas de radio, cuando utilice el adaptador de LAN inalámbrica mantenga el TV alejado de otros dispositivos con conexión LAN inalámbrica, microondas y dispositivos que utilicen señales de 2,4 GHz y 5 GHz.
- Si se producen ruidos debido a la electricidad estática, etc., es probable que este TV se detenga para proteger el equipo. En ese caso, apague y vuelva a encender el TV con el interruptor de encendido/apagado de alimentación principal.
- Es posible que este adaptador de LAN inalámbrica no esté disponible en algunas regiones.
- En el siguiente sitio web encontrará más información sobre el adaptador de LAN inalámbrica. (Inglés solamente) <http://panasonic.jp/support/global/cs/tv/>

Si conecta el adaptador de LAN inalámbrica más tarde, se mostrará la pantalla de confirmación para realizar el ajuste.

- Para configurar la conexión LAN inalámbrica ➔ págs. 72 y 73

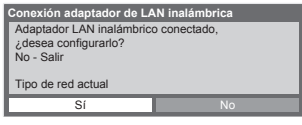

Para ver la TV



1 Conecte la alimentación

(Pulse durante 1 segundo aproximadamente)



- El interruptor On / Off de la alimentación deberá estar en On. (pág. 9)

2 Seleccione el modo



- ② acceso
- ① selecciona

- Los modos seleccionables varían dependiendo de los canales almacenados (pág. 12).
- Si no se visualiza el menú "Selección de TV", pulse el botón TV para cambiar el modo.

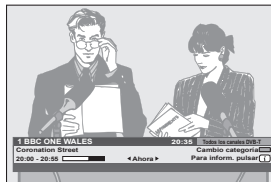

La bandera Información aparece siempre que usted selecciona un canal

- Para conocer detalles → pág. 17

- También es posible seleccionar el modo pulsando repetidamente el botón TV del mando a distancia o del panel lateral del TV. (pág. 9)

3 Seleccione un canal

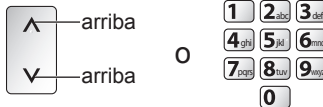

- Para seleccionar un número de posición de canal de más de dos dígitos como, por ejemplo, el. 399

→ 3_{def} → 9_{wxyz} → 9_{wxyz}

■ Para seleccionar de la lista de canales

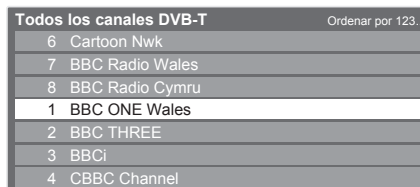

- ① seleccione canal
- ② vea

- Para cambiar la categoría → Rojo

- Para clasificar los nombres de los canales en orden alfabético → Azul

Nota

- Para ver TV de pago → "Utilización de interfaz común" (pág. 49)

■ Seleccione un canal utilizando la bandera Información (pág. 17)

Antes de cambiar canales es posible confirmar el nombre del canal y el programa.

Visualice la bandera Información si ésta no se visualiza



Seleccione el canal mientras se visualiza la bandera

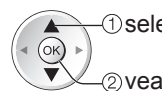

- En "Tiempo visual. info." (pág. 32) es posible poner el tiempo de visualización.

■ Seleccione un canal utilizando la guía de TV (pág. 20)

Es posible confirmar la Guía de TV (EPG) antes de cambiar canales.

Visualice la Guía de TV



Seleccione el programa o el canal actual



Seleccione "Visualizar" (modo DVB)

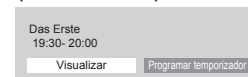

- Puede que sea necesario introducir el código postal o actualizarlo en función del país que seleccione (pág.12). Siga las instrucciones del mensaje.

- Para utilizar la programación del temporizador → pág. 21

■ Otras funciones útiles

Retención

Congelación / descongelación de imagen



Visualice la bandera Información

Visualice la bandera Información

● También aparece cuando se cambia un canal

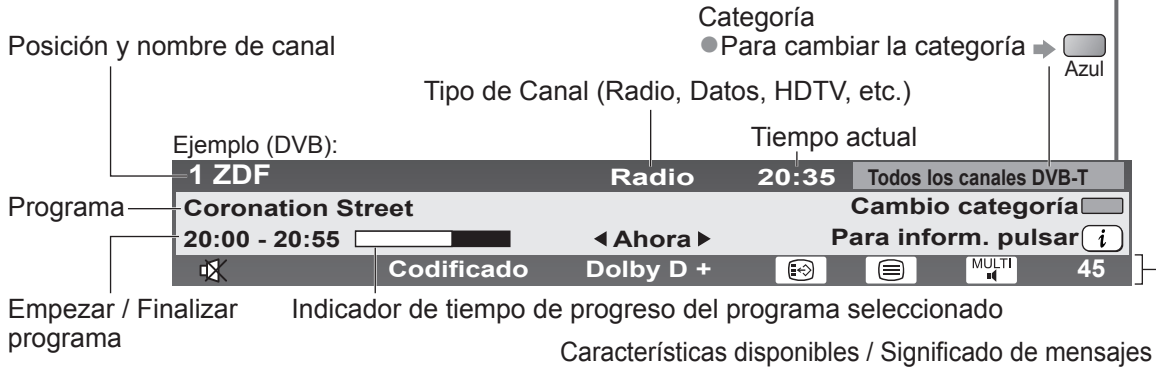

Ejemplo (Analógico):



Número de Canal

- Para confirmar el nombre de otro canal sintonizado →
- Para ver un canal listado en la bandera →
- Información del siguiente programa (DVB) →
- Para ocultar →
- Información extra (DVB) → (pulse de nuevo para ocultar la bandera)
- Para establecer el tiempo de visualización → "Tiempo visual. Info" (pág. 32)

- Silenciamiento de Sonido en On
- Mala señal**
Mala calidad de la señal de TV
- Codificado**
Programa codificado
- Dolby D +, Dolby D**
Pista de audio Dolby Digital Plus o Dolby Digital
- Servicio de subtítulos disponible
- Servicio de teletexto disponible
- Audio múltiple disponible
- Vídeo múltiple disponible
- Audio y vídeo múltiple disponibles
- Estéreo, Mono**
Modo de Audio
- 1 - 90**
Tiempo restante de Temporizador
● Para ajustes → pág. 19

Para ver la TV

Visualice subtítulos

Visualización / ocultación de subtítulos (si están disponibles)

- Para cambiar el idioma para DVB (si está disponible)
 - ➔ "Subtítulos preferido" (pág. 32)



Nota

- Si pulsa el botón STTL en el modo Analógico, éste cambiará al servicio de teletexto y llamará a su página favorita (pág. 23). Pulse el botón EXIT para volver al modo TV.

Aspecto

Cambie la relación de aspecto (tamaño de la imagen)



Disfrute viendo la imagen con su tamaño y aspecto óptimos.

Normalmente, los programas tienen una señal de control de aspecto (señal de pantalla panorámica, etc.), y el TV elegirá la relación de aspecto automáticamente según la señal de control de aspecto (pág. 88).

■ Si quisiera cambiar la relación de aspecto manualmente

Visualice la lista Selección de aspecto

Seleccione el modo mientras se visualice la lista



Lista Selección de aspecto

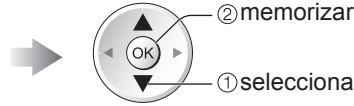

- Para cambiar el modo utilizando solamente el botón ASPECT

➔ ASPECT (Pulse repetidamente hasta alcanzar el modo deseado)



Automático



Se elige la mejor relación y la imagen se amplía hasta llenar la pantalla. Para conocer detalles ➔ pág. 88

16:9



Visualiza directamente la imagen a 16:9 sin distorsión (anamórfica).

4:3 completo



Visualiza una imagen 4:3 ampliada horizontalmente para ajustarse en la pantalla.
● Señal HD solamente

14:9

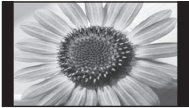

Visualiza la imagen con el ajuste 14:9 estándar sin distorsión.

Zoom1

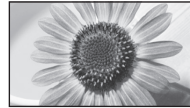

Visualiza una imagen de buzón de 16:9 o una imagen de 4:3 sin distorsión.

Preciso



Visualiza una imagen 4:3 en toda la pantalla. El alargamiento sólo se nota en los bordes izquierdo y derecho.

Zoom2

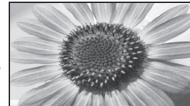

Visualiza una imagen de buzón de 16:9 (anamórfica) en toda la pantalla sin distorsión.

4:3



Visualiza la imagen con el ajuste 4:3 estándar sin distorsión.

Zoom3

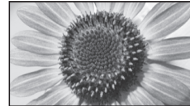

Visualiza una imagen de buzón de 2,35:1 (anamórfica) en toda la pantalla sin distorsión. A 16:9 visualiza la imagen al máximo (con un ligero aumento).

Nota

- Cuando el "Modo de imagen" está ajustado a "Juego" en Imagen, el aspecto se fija a "16:9".
- En el modo de entrada PC sólo se encuentran disponibles "16:9" y "4:3".
- No disponible en el servicio de teletexto.
- El modo de aspecto se puede memorizar separadamente para las señales SD (definición estándar) y HD (alta definición).

Mostrar los ajustes disponibles para el estado actual

Comprobar o cambiar el estado actual inmediatamente



- Para cambiar

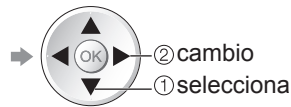

Multi Video (Modo DVB)

Le permite seleccionar la imagen (si está disponible)

- Este ajuste no se almacena y se restablece a su valor predeterminado al salir del programa actual.

Multi Audio (Modo DVB)

Le permite seleccionar entre idiomas alternativos para las pistas de sonido (si están disponibles)

- Este ajuste no se almacena y se restablece a su valor predeterminado al salir del programa actual.

Audio dual (Modo DVB)

Le permitirá seleccionar estéreo / monoaural (si está disponible)

Sub canal (Modo DVB)

Le permite seleccionar el programa multialimentación - subcanal (si está disponible)

Idioma del subtítulo (Modo DVB)

Le permite seleccionar el idioma en el que deberán aparecer los subtítulos (si están disponibles)

Caracteres teletexto

Establece el idioma de teletexto

- ➔ Menú Configuración (pág. 32)

Idioma de teletexto (Modo DVB)

Le permite seleccionar entre idiomas alternativos para las pistas de sonido (si están disponibles)

MPX (Modo Analógico)

Selecciona el modo de sonido múltiplex (si está disponible)

- ➔ Sonido (pág. 29)

Corrección volumen

Ajusta el volumen de canal individual o el modo de entrada

Retirar USB c. seguridad

Ejecuta esta operación para retirar de forma segura el dispositivo USB conectado del TV.

Última vista

Cambio fácil al canal previamente visto o al modo de entrada anteriormente utilizado



- Pulse de nuevo para volver a la vista actual.

Nota

- El cambio de canal no estará disponible mientras la programación del temporizador esté grabando o la grabación directa del TV o la grabación de un toque estén en curso.
- Una visualización menor a 10 segundos no es considerada como el canal previamente visto o el modo de entrada.

Temporizador

Pone automáticamente el televisor en el modo de espera después de un período de tiempo fijado.

Visualice el menú



Seleccione "Configuración"

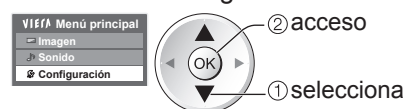

Seleccione "Temporizador" y ponga el tiempo

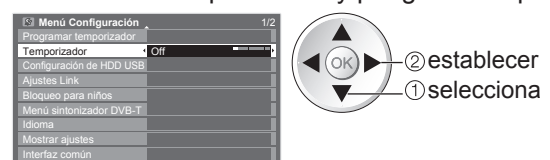

- Para cancelar ➔ Elija "Off" o apague el TV.
- Para visualizar el tiempo restante ➔ Bandera Información (pág. 17)

Nota

- Cuando el tiempo restante está dentro de 3 minutos, el tiempo restante parpadeará en la pantalla.

Utilización de la guía de TV

Guía de TV—La Guía de programas electrónica (EPG) provee una lista en pantalla de los programas que están siendo emitidos actualmente, y de las emisiones próximas de los siete días siguientes (dependiendo de las emisoras).

- Esta función cambia dependiendo del país que usted selecciona (pág. 12).
- Es posible que sea necesario el sistema GUIDE Plus+ para la introducción del código postal o la actualización, dependiendo del país que haya seleccionado. → “Ver anuncios” (pág. 21)
- DVB-T y los canales analógicos se visualizan en la misma pantalla de la guía de TV. “D” significa canal DVB-T y “A” significa canal analógico. No habrá listas de programación para los canales analógicos.
- Cuando se enciende este TV por primera vez, o cuando el TV se mantiene apagado durante más de una semana, la Guía de TV puede tardar cierto tiempo en mostrarse completamente.



1 Seleccione el modo

→ pág. 16



2 Vista de la guía de TV



- Para cambiar la disposición (Apaisado / Vertical) →



Tiempo de la Guía de TV

Fecha y hora actuales

Ejemplo:

Fecha de la Guía de TV	Programa
Mi 28.10.2009	1 BBC ONE 20:00 - 20:30 DIY SOS: We open in the Bakersbys
	D 1 BBC ONE 20:30 - 21:00 Das Erste
	D 7 BBC THREE 20:30 - 21:00 Hot Wars
	D 14 E4 20:30 - 21:00 Emmertal, Coronation Street
	D 70 BBC FOUR 21:00 - 21:30 10 O'clock News BBC
	D 72 BBC 2W 21:00 - 21:30 Panorama
	D 105 BBCi 21:00 - 21:30 I'm A Celebrity
	D 719 BBC Radi 21:00 - 21:30 Rugby

Seleccionar programa

Programar temporizador

Sección / canal

Salir

Seleccionar programa

Volver

Info

GUIE Cambiar visualización

SELEC Seleccionar anuncios

Hacia arriba

Hacia abajo

Tipos de programación

Categoría

Anuncios

Apaisado (Visualiza por canal)

Posición y nombre de canal

Ejemplo:

D: DVB-T
A: Analógico

Fecha de la Guía de TV	Programa
Mi 28.10.2009	19:30-20:00 Das Erste
	20:00-20:30 DIY SOS
	20:30-21:00 The Bill
	21:00-22:00 Red Cap
	22:00-23:00 Live Junction
	23:00-23:30 POP 100
	23:30-00:00 Rugby

Seleccionar programa

Programar temporizador

Salir

Seleccionar canal

Volver

Info

GUIE Cambiar visualización

SELEC Seleccionar anuncios

Hacia arriba

Hacia abajo

Tipos de programación

Categoría

Vertical (Visualiza por tiempo)

■ Para volver al TV



■ Para ver el programa

Seleccione el programa o el canal actual



Seleccione “Visualizar” (modo DVB)



- Para utilizar la programación del temporizador → pág. 21

■ Al día anterior (Modo DVB)



■ Al día siguiente (Modo DVB)



■ Para ver una lista de canales del tipo seleccionado (Modo DVB)



Tipo prog.
Todos los tipos
Todos los tipos
Películas
Noticias
...
...
...

(Lista Tipo)

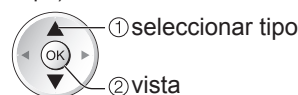

■ Para ver una lista de canales de la categoría seleccionada



Categoría
Todos canales
Todos canales
Todos los canales DVB-T
Canales analógicos
TV abierto
TV pago
HDTV
Radio en abierto
Radio de pago
Favorito 1
Favorito 2
Favorito 3
Favorito 4

(Lista Categoría)

Sólo están listados los canales analógicos

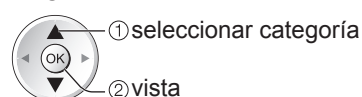

- Para listar los canales favoritos → pág. 39

■ Dependiendo del país que seleccione, podrá seleccionar el tipo de Guía de TV → “Guía por defecto” en “Mostrar ajustes” (pág. 32) Si selecciona “Lista de canales”, aparecerá la lista de canales al presionar el botón GUIDE.

Todos los canales DVB-T	Ordenar por
6 Cartoon Nink	12L
7 BBC Radio Wales	
8 BBC Radio Oxford	
1 BBC ONE Wales	
2 BBC THREE	
3 BBCi	
4 CBBC Channel	

(Lista de canales)



Otras funciones útiles

Visualice los detalles del programa (modo DVB)

Seleccione el programa



Visualice los detalles



Detalles

- Pulse de nuevo para volver a la Guía de TV.

Programar temporizador (modo DVB)

Programar temporizador es un temporizador para recordar que se desea mirar o grabar el programa en la grabadora externa o en el HDD USB.

Seleccione el próximo programa



Seleccione la función (Grab. Ext., USB HDD Grab. o Recordatorio)

Función	N°	Nombre canal	Fecha	Empezar	Fin
Grab. Ext.	1	BBC ONE	Mi 28.10.2009	20:00	20:30 (30 min.)
		<temporizador>			

(Pantalla de Programar temporizador)

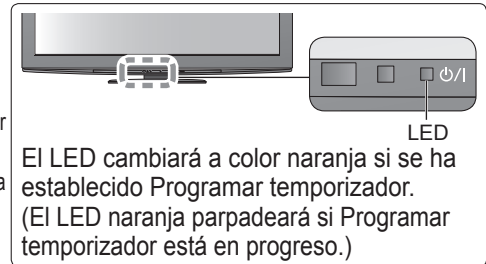

Grab. Ext. / USB HDD Grab. : para grabar el programa en la grabadora externa (Grab. Ext.) o en el HDD USB (USB HDD Grab.)

Cuando llegue la hora de inicio, el canal cambiará automáticamente y se emitirán las señales de vídeo y de audio. 2 minutos antes de la hora de inicio aparecerá un mensaje recordatorio si está viendo la televisión.

Recordatorio : para recordarle que mire el programa

Cuando esté viendo la televisión, aparecerá un mensaje recordatorio 2 minutos antes de la hora de inicio. Pulse el botón OK para cambiar al canal programado.

■ Para verificar / modificar / cancelar un evento de programación con temporizador ➔ "Programar temporizador" (pág. 45)

■ Para volver a la Guía de TV ➔ 

■ Si selecciona el programa actual

Aparecerá una pantalla de confirmación para decidir si desea mirar o grabar.

Seleccione "Programar temporizador" y seleccione "Grab. Ext." o "USB HDD Grab." para realizar la grabación en el momento en que termine de configurar el evento de programación con temporizador.



Nota

- Esta función no está disponible en el modo Analógico.
- La programación con temporizador sólo es fiable al cien por cien si la señal de hora se recibe a través de la señal de la emisora o del proveedor del servicio.
- No podrá seleccionarse ningún otro canal mientras Programar temporizador esté grabando.
- Cuando grabe programas en la grabadora externa, deberá realizar sin falta los ajustes adecuados en la grabadora conectada al TV. Si se ha conectado al TV una grabadora compatible con Q-Link, VIERA Link o tecnologías similares (págs. 80 y 81) y se han completado los "Ajustes Link" (pág. 30), no será necesario ningún ajuste de la grabadora. Lea también el manual de la grabadora.
- Cuando grabe programas en el HDD USB, asegúrese de registrar el HDD USB y habilitarlo para la grabación en la "Configuración de HDD USB" (pág. 56).

Ver anuncios

Dependiendo del país que usted elija, este TV es compatible con el sistema GUIDE Plus+ en el modo DVB-T o analógico. Se necesita la entrada de postcódigo o la actualización. Siga las instrucciones del mensaje.

- También es posible configurar manualmente desde el Menú Configuración ➔ "Actualizar" / "Código postal" en "Ajustes de GUIDE Plus+" (pág. 33)
- Introduzca su código postal cuando utilice esta función. Si introduce un código postal incorrecto para su área o si no introduce el código postal, puede que los anuncios no se visualicen correctamente.

Visualiza información de anuncios

OPTION



- Para visualizar el anuncio más reciente ➔ "Actualizar" en "Ajustes de GUIDE Plus+" (pág. 33)

■ Para cambiar anuncios ➔ 

■ Para volver a la Guía de TV ➔  o 

Nota

- Para actualizar la información continuamente, el TV deberá dejarse en el modo de espera durante la noche.

Visión de teletexto

Los servicios de teletexto son información de texto provista por las emisoras. Las características pueden cambiar dependiendo de las emisoras.

¿Qué es el modo FLOF (FASTEXT)?

En el modo FLOF, cuatro motivos coloreados de forma diferente se sitúan en la parte inferior de la pantalla. Para acceder a más información acerca de uno de estos motivos, pulse el botón coloreado apropiadamente. Esta facilita el acceso rápido a la información de los motivos mostrados.

¿Qué es el modo TOP? (En el caso de la emisión de texto TOP)

TOP es una mejora considerable del servicio de teletexto estándar que resulta en una búsqueda más fácil y una guía efectiva.

- Idea general rápida de la información de teletexto disponible
- Selección paso a paso fácil de utilizar del motivo tópico
- Información del estado de la página en la parte inferior de la pantalla

Subida / Bajada de página disponible →

Para seleccionar entre bloques de motivos →

Para seleccionar el motivo siguiente dentro del bloque de motivos (Después del último motivo, esto se mueve al siguiente bloque de motivos.) →

¿Qué es el modo Lista?

En el modo Lista, en la parte inferior de la pantalla se encuentran ubicados cuatro números de páginas coloreados de forma diferente. Cada uno de estos números puede alterarse y memorizarse en la memoria del TV. ("Memorice páginas vistas frecuentemente", pág. 23)

■ Para cambiar el modo → "Teletexto" en el Menú Configuración (pág. 32)

1 Cambie a Teletexto

● Visualice la página índice (el contenido cambia dependiendo de las emisoras)

2 Seleccione la página

● Para ajustar el contraste → (pulse tres veces) →

● Para volver al TV →

Número de subpágina
 << 01 02 03 04 05 06 07 >>
 Número de página actual **P100** 17:51 28 Feb Hora / Fecha
TELETEXT INFORMATION
 Barra de color

(Corresponde a la barra de color)

Al visualizarse la barra azul

Revele datos ocultos

Revele palabras ocultas como, por ejemplo respuestas a páginas de preguntas

→ ● Para volver a ocultar →

FULL / TOP / BOTTOM

→

(TOP) **P100 Broadcast** (Expande la mitad TOP) → (BOTTOM) **P100 Broadcast** (Expande la mitad BOTTOM) → Normal (FULL) **P100 Broadcast**

HOLD

Pare la actualización automática

(Si quiere mantener la página actual sin actualizarla)

● Para reanudar →

INDEX

Vuelva a la página de índice principal



Llame a una página favorita

Vista de una página favorita memorizada



- Llame a la página guardada en el botón azul (Modo de lista).
- El ajuste de fábrica es "P103".

Vista en ventana múltiple

Vea TV y Teletexto en dos ventanas a la vez



(pulse dos veces)



Seleccione On u Off para la imagen y texto



- Las operaciones sólo se pueden ver en la pantalla Teletexto.

Memorice páginas vistas frecuentemente

Memorice páginas vistas frecuentemente en la barra de color

(Modo de Lista solamente)

Al visualizarse la página



Botón de color correspondiente



pulse y mantenga pulsado

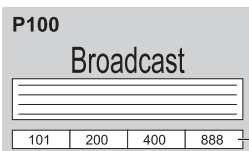

El número cambia a blanco.

■ Para cambiar páginas memorizadas

Introduzca un número de página nuevo



Botón de color que usted quiere cambiar



pulse y mantenga pulsado

Vista de subpágina

Vista de subpágina (Sólo cuando el teletexto tiene más de una página)

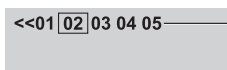

Aparece en la parte superior de la pantalla

■ Para ver una subpágina específica



Introduzca el número de 4 dígitos

Ejemplo: P6

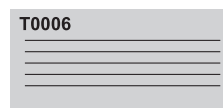

- Subpáginas:

El número de subpáginas cambia dependiendo de las emisoras (hasta 79 de páginas). La búsqueda puede tardar cierto tiempo, durante el cual usted puede ver la TV.

Vea la TV mientras espera para actualizar

Vista de la imagen de TV mientras busca una página de teletexto

Teletexto se actualiza a sí mismo automáticamente cuando se encuentra disponible información nueva.

Cambie a pantalla de TV temporalmente

Vista de la página actualizada



Aparece cuando termina la actualización



(No puede cambiar el canal.)

- La página de noticias provee una función que indica la llegada de las noticias más recientes ("Noticias de última hora").

Para ver las entradas externas

Conecte el equipo externo (Videograbadoras, equipo de DVD, etc.) y podrá ver a través de la entrada.

● Para conectar el equipo → págs. 10, 11 y 86

El mando a distancia es capaz de controlar algunas funciones del equipo externo seleccionado.



1 Encienda el TV

- Cuando conecte con SCART como en el ejemplo 2 ó 3 (pág. 11)
 - ➔ Recibe automáticamente señales de entrada cuando empieza la reproducción
 - Las señales de entrada se identifican automáticamente mediante el terminal SCART (contacto 8).
 - Esta función también está disponible para las conexiones HDMI (pág. 86).
- Si el modo de entrada no cambia automáticamente
 - ➔ Realice ② y ③
 - Compruebe la configuración del equipo.

2 Visualice el menú de selección de Entrada

AV

3 Seleccione el modo de entrada conectado al equipo

Selección entrada	
AV1	
AV2/S	--
AV3	
COMPONENT	
PC	
HDMI1	
HDMI2	
HDMI3	
HDMI4	
TV	
Servidor de medios	

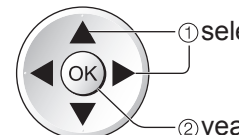

- ① selecciona
- ② vea

- También puede seleccionar la entrada utilizando el botón AV del mando a distancia o el panel lateral del TV.
Pulse repetidamente el botón hasta seleccionar la entrada deseada.
- No se puede seleccionar "Servidor de medios" mediante el botón AV del panel lateral del TV.
- Para cambiar entre AV2 y AV2S, mueva el indicador pulsando el botón del cursor a izquierda y derecha.
- Puede etiquetar u omitir cada modo de entrada
 - ➔ "Introducir etiquetas" (pág. 48)Las entradas omitidas no se visualizarán cuando se pulse el botón AV.

4 Vista

Visualiza el modo seleccionado

AV2

■ Para volver al TV









➔ TV

Nota

- Si el equipo externo tiene una función de ajuste de aspecto, establezca "16:9".
- Para conocer detalles, consulte el manual del equipo o pregunte a su concesionario local.

Utilización del equipo con el mando a distancia del TV



El equipo conectado al TV se puede utilizar directamente con los botones de abajo del mando a distancia de este TV.

	<p>Conmutador de selección para utilizar el equipo conectado</p> <p>Seleccione "DVD/VCR" para utilizar un grabador DVD, reproductor DVD, Player theatre, Blu-ray Disc theatre o VCR de Panasonic</p> <p>➔ "Cómo cambiar el código para el tipo de equipo" (consulte más abajo)</p> <p>Seleccione "TV" para usar la grabación en el HDD USB, Media Player o VIERA Link</p> <p>➔ "Grabación de HDD USB" (pág. 58)</p> <p>➔ "Media Player" (pág. 64)</p> <p>➔ "Control de VIERA Link" (pág. 84)</p>
	<p>Espera</p> <p>Ponga el modo de espera / encienda</p>
	<p>Reproducción</p> <p>Reproducción de videocasete / DVD / contenido de vídeo</p>
	<p>Parada</p> <p>Pare las operaciones</p>
	<p>Retroceso / Salto / Búsqueda</p> <p>Videograbadora: Retroceso, vista de la imagen retrocediendo rápidamente</p> <p>DVD / contenido de vídeo: Salto a la pista o título anterior</p> <p>(No disponible para la operación de grabación en HDD USB)</p> <p>Pulse y mantenga pulsado para volver hacia atrás</p>
	<p>Avance rápido / Salto / Búsqueda</p> <p>Videograbadora: Avance rápido, vista de la imagen avanzando rápidamente</p> <p>DVD / contenido de vídeo: Salto a la pista o título siguiente</p> <p>(No disponible para la operación de grabación en HDD USB)</p> <p>Pulse y mantenga pulsado para buscar hacia delante</p>
	<p>Pausa</p> <p>Pausa / Reanudación</p> <p>DVD: Pulse y mantenga pulsado para reproducir a velocidad lenta</p>
	<p>Aumento / Disminución de canal</p> <p>Seleccionar canal</p>
	<p>Grabar</p> <p>Inicio de grabación</p>

■ Cómo cambiar el código para el tipo de equipo

Cada tipo de equipo Panasonic tiene su propio código de mando a distancia. Cambie el código según el equipo que quiera utilizar.

- 1 Ponga la posición en "DVD/VCR" 
- 2 Pulse y mantenga pulsado  durante las operaciones siguientes

Introduzca el código apropiado, consulte la tabla de abajo  ➔ Pulse 

Tipo de equipo	Código
Grabador DVD, reproductor DVD	70 (predeterminado)
Player theatre, Blu-ray Disc theatre	71
Videograbadora	72

Nota

- Confirme si el mando a distancia funciona correctamente después de cambiar el código.
- Los códigos se pueden volver a poner en los valores predeterminados si se sustituyen las pilas.
- Algunas operaciones pueden no ser posibles en algunos modelos de equipos.

Cómo utilizar VIERA TOOLS

Puede acceder fácilmente a algunas características especiales utilizando la función VIERA TOOLS.



1 Visualice iconos de la característica



2 Seleccione una característica

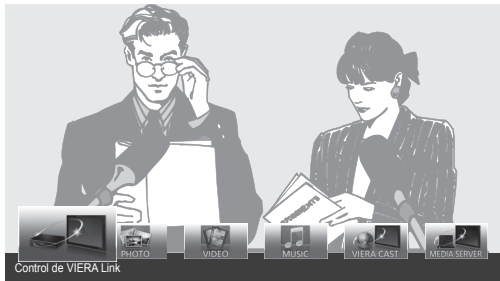

- ① selecciona
- ② acceso

3 Siga las operaciones de cada característica

- Control de VIERA Link → “Control de VIERA Link” (pág. 84)



Cuando conecte dos o más equipos compatibles, se mostrará una pantalla de selección.
Seleccione la descripción y el acceso correctos.

- Foto → “Modo Foto” (pág. 62)



Cuando conecte dos o más dispositivos disponibles, se mostrará una pantalla de selección.
Seleccione la descripción correcta para acceder a ella.

- Vídeo → “Modo Vídeo” (pág. 64)



Cuando conecte dos o más dispositivos disponibles, se mostrará una pantalla de selección.
Seleccione la descripción correcta para acceder a ella.

- Música → “Modo Música” (pág. 67)



Cuando conecte dos o más dispositivos disponibles, se mostrará una pantalla de selección.
Seleccione la descripción correcta para acceder a ella.

- VIERA CAST → “VIERA CAST™” (pág. 77)



- Servidor de medios → “Uso de las características de DLNA®” (pág. 74)



■ Para volver al TV



Nota

- Si la característica no está disponible, se puede mostrar la demostración que explica como utilizarla. Pulse el botón OK para visualizar la demostración después de seleccionar la característica que no esté disponible.

Cómo utilizar las funciones de menús

Varios menús le permiten hacer ajustes para la imagen, el sonido y otras funciones.



1 Visualice el menú

MENU • Visualiza las funciones que se pueden establecer (cambia según la señal de entrada)

2 Seleccione el menú

VIERA Menú principal

- Imagen
- Sonido
- Configuración

(ejemplo: Imagen)

② acceso
① selecciona

3 Seleccione el elemento

Imagen 1/2

- Modo de imagen Dinámico
- Contraste 60
- Brillo 0
- Color 30
- Nitidez 5
- Matiz 0
- Temp. color Caliente
- Color vívido Off
- Modo Eco Off

(ejemplo: Imagen)

selecciona

4 Ajuste o selección

Imagen 1/2

- Modo de imagen Dinámico
- Contraste 60
- Brillo 0
- Color 30
- Nitidez 5
- Matiz 0
- Temp. color Caliente
- Color vívido Off
- Modo Eco Off

(ejemplo: Imagen)

① cambio
② memorizar o acceso (Requerido por algunas funciones)

■ Para volver al TV en cualquier momento



■ Para volver a la pantalla anterior



■ Para cambiar páginas de menús

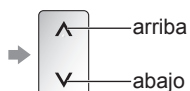

■ Elija de entre las alternativas

Número y posiciones de alternativas



■ Ajuste utilizando la barra deslizante

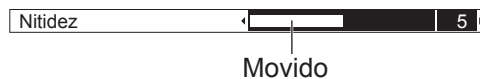

■ Vaya a la pantalla siguiente

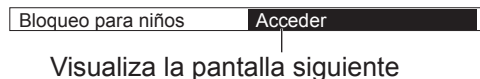

■ Para reponer los ajustes

- Para reponer los ajustes de imagen solamente
→ “Reconfigurar a predet.” en el Menú Imagen (pág. 28)
- Para reponer los ajustes del sonido solamente
→ “Reconfigurar a predet.” en el Menú Sonido (pág. 30)
- Para inicializar todos los ajustes
→ “Condición inicial” en el Menú Configuración (pág. 33)

■ Introduzca caracteres mediante el menú de entrada libre

Puede introducir libremente nombres o números para algunos elementos.

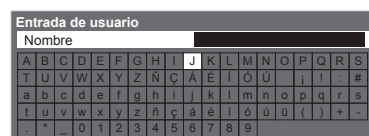

Ponga los caracteres uno por uno



Memorizar



- Puede establecer caracteres utilizando los botones numéricos.
→ “Tabla de caracteres para botones numéricos” (pág. 90)

Cómo utilizar las funciones de menús

■ Lista de menú

Menú	Elemento	Ajuste / Configuraciones (alternativas)
Imagen	Modo de imagen	<p>Modo de imagen básica (Dinámico / Normal / Cine / THX (Original cine) / Juego / Foto / Profesional1 / Profesional2)</p> <p>En cada modo de imagen y entrada, podrá ajustar y almacenar de acuerdo con sus gustos particulares de visión, el contraste, brillo, color, nitidez, matiz, Temp. color, Color vívido, modo Eco, P-NR, y 3D-COMB.</p> <ul style="list-style-type: none"> ● Establezca para cada señal de entrada. <p>Dinámico : Provee un contraste y una nitidez de imagen mejorados cuando se ve un programa en una habitación iluminada.</p> <p>Normal : Recomendado para ver en una habitación bajo condiciones de iluminación ambiental normales.</p> <p>Cine : Para contemplar películas en una sala oscura con el rendimiento mejorado del contraste, del negro, y de la reproducción de colores</p> <p>THX (Original cine) : Reproduce con precisión la calidad original de la imagen sin ninguna revisión. Recomendado para la reproducción de discos THX (discos con el logotipo "THX") El modo THX sirve para reflejar los ajustes de imagen utilizados por cineastas profesionales, reproduciendo fielmente la calidad de la imagen de las películas con certificación THX.</p> <ul style="list-style-type: none"> ● Las películas con certificación THX llevan el logotipo "THX" en el disco. ● "Original cine" se visualiza en lugar de "THX" en el modo de entrada de PC, Media Player y las operaciones del servicio de red. <p>Juego : Señal de respuesta rápida para proveer imágenes adecuadas para videojuegos</p> <ul style="list-style-type: none"> ● No sirve para el modo TV ● En la parte superior derecha de la pantalla se puede visualizar un registro continuo del tiempo pasado en el modo de Juego. <ul style="list-style-type: none"> ➔ "Mostrar tiempo de juego" (pág. 32) <p>Foto : Ajuste "Diapositiva" a "On" para disfrutar de una calidad de imagen adecuada para las fotos</p> <ul style="list-style-type: none"> ● Para la entrada HDMI, Media Player y las operaciones del servicio de red <p>Profesional 1 / 2 : Permite definir los ajustes profesionales de imagen en "Ajuste avanzado", "Ajustes de bloqueo" y "Ajuste de copia"</p> <ul style="list-style-type: none"> ➔ pág. 54 ● Este modo sólo está disponible cuando "Avance(isfccc)" está ajustado a "On" en el menú Configuración. ● No es válido en VIERA CAST ● Si un proveedor profesional certificado se encarga del ajuste de estos modos, es posible que "Profesional 1" y "Profesional 2" se visualicen como "Día isf" y "Noche isf".
	Contraste, Brillo, Color, Nitidez	Aumenta o disminuye los niveles de estas opciones según sus preferencias personales
	Matiz	<p>Con una fuente de señales NTSC conectada al TV, el matiz de la imagen se puede ajustar según sus gustos.</p> <ul style="list-style-type: none"> ● Para la recepción de señales NTSC solamente
	Temp. color	<p>Le permite establecer el tono de color general de la imagen (Frío / Normal / Caliente)</p> <ul style="list-style-type: none"> ● No es válido cuando "Modo de imagen" está ajustado a "THX (Original cine)", "Profesional 1" o "Profesional 2".
	Color vívido	<p>Ajusta automáticamente los colores para hacerlos intensos (Off / On)</p> <ul style="list-style-type: none"> ● No es válido con la señal de un PC. ● No es válido cuando "Modo de imagen" "Profesional 1" o "Profesional 2".
	Diapositiva	<p>Proporciona el efecto de las imágenes, como por ejemplo de diapositivas (Off / On)</p> <ul style="list-style-type: none"> ● Esta función solamente estará disponible cuando "Modo de imagen" esté ajustado a "Usuario".
	Modo Eco	<p>Función de control automático de brillo</p> <p>Ajusta automáticamente la imagen dependiendo de las condiciones de iluminación ambientales (Off / On)</p>
	P-NR	<p>Reducción de ruido de la imagen</p> <p>Reduce automáticamente el ruido de imagen no deseado y el ruido de parpadeo de los contornos de una imagen (Off / Mínimo / Medio / Máximo)</p> <ul style="list-style-type: none"> ● No es válido con la señal de un PC.
	3D-COMB	<p>Hace que las imágenes fijas o en movimiento sean más vívidas (Off / On)</p> <ul style="list-style-type: none"> ● De vez en cuando, mientras se ve una imagen fija o una imagen en movimiento, puede que se vean patrones de colores. <p>Establezca "On" para visualizar colores más nítidos y precisos.</p> <ul style="list-style-type: none"> ● Para la recepción de PAL o NTSC solamente ● No es válido en RGB, S-Video, vídeo componente, PC, HDMI y Media Player
	Imagen en imagen	Muestra dos ventanas a la vez (pág. 52)
	Panel	<p>Apagará la pantalla cuando se haya seleccionado "Off" (Off / On)</p> <ul style="list-style-type: none"> ● El sonido estará activo incluso aunque se apague la pantalla. ● Para hacer que se encienda la pantalla, pulse cualquiera de los botones. ● Esta función solamente será efectiva al reducir el consumo de energía cuando escuche sonido sin contemplar la pantalla del televisor.
	Reconfigurar a predet.	Pulse el botón OK para restablecer el modo de imagen actual de la entrada seleccionada a los ajustes predeterminados

Menú	Elemento	Ajuste / Configuraciones (alternativas)
Sonido	Modo de sonido	<p>Selecciona el modo de sonido básico (Música / Narración / Usuario)</p> <ul style="list-style-type: none"> ● El modo seleccionado afectará a todas las señales de entrada. <p>Música: Mejora la calidad del sonido para contemplar vídeos musicales, etc. Narración: Mejora la calidad del sonido para contemplar noticias, dramas, etc.</p> <ul style="list-style-type: none"> ● Los modos de Música y Narración utilizan la tecnología de ecualización CONEQ™ para mejorar la calidad del sonido. CONEQ ecualiza la respuesta de la frecuencia acústica y corrige los errores de tiempo y de alineación de fases del sistema de altavoces. Los altavoces con CONEQ suenan como transductores electroacústicos al límite de la perfección y proporcionan un sonido fiel al original y una melodía e inteligibilidad máximas. ● En el modo de Música y Narración, podrá ajustar los “Graves” y “Agudos”, y tales ajustes se almacenarán para cada modo. <p>Usuario: Ajusta manualmente los sonidos utilizando el ecualizador para adecuarlos a su calidad de sonido favorita.</p> <ul style="list-style-type: none"> ● Para el modo Usuario, en el Menú Sonido aparecerá “Ecualizador” en vez de “Graves” y “Agudos”. Seleccione “Ecualizador” y ajuste la frecuencia. <ul style="list-style-type: none"> ➔ “Ecualizador” (abajo)
	Graves	Aumenta o disminuye el nivel para mejorar o minimizar la salida de sonido más bajo o más profundo
	Agudos	Aumenta o disminuye el nivel para mejorar o minimizar la salida de sonido más nítido o más alto
	Ecualizador	<p>Ajusta el nivel de frecuencia para adecuarlo a su calidad de sonido favorita</p> <ul style="list-style-type: none"> ● Esta función solamente estará disponible cuando “Modo de sonido” esté ajustado a “Usuario”. ● Seleccione la frecuencia y cambie el nivel de frecuencia utilizando el botón del cursor. ● Si desea reforzar el sonido de graves, aumente el nivel de las frecuencias inferiores. Si desea reforzar el sonido de agudos, aumente el nivel de las frecuencias superiores. ● Para reconfigurar los niveles de cada frecuencia a los ajustes predeterminados, seleccione “Reconfigurar a predet.” utilizando el botón del cursor, y después presione el botón OK.
	Balance	Ajusta el nivel del volumen de los altavoces derecho e izquierdo
	Vol. auriculares	Ajusta el volumen de los auriculares
	Surround	<p>Ajustes de sonido Surround (Off / V-Audio / V-Audio Surround / V-Audio ProSurround)</p> <p>V-Audio: Provee un realzador dinámico de anchura para simular efectos espaciales mejorados V-Audio Surround: Provee un realzador dinámico de anchura y profundidad para simular efectos espaciales mejorados V-Audio ProSurround: Provee un realzador más progresivo y reverberación para simular efectos espaciales mejorados.</p>
	Corrección volumen	Ajusta el volumen de los canales individuales o del modo de entrada
	Distancia altavoz a pared	<p>Ajusta el sonido de frecuencia baja (Más de 30cm / Hasta 30cm)</p> <ul style="list-style-type: none"> ● Si el espacio posterior entre el TV y la pared es de más de 30 cm, se recomienda “Más de 30cm”. ● Si el espacio posterior entre el TV y la pared no es de más de 30 cm, se recomienda “Hasta 30cm”.
	MPX	<p>Selecciona el modo de sonido múltiple (si está disponible)</p> <ul style="list-style-type: none"> ● Normalmente: Estéreo ● La señal stereo no se puede recibir: Mono ● M1 / M2: Disponible mientras se transmite la señal mono ● Modo Analógico solamente
Preferencia audio	<p>Selecciona la configuración inicial para las pistas de audio (Automático / MPEG)</p> <p>Automático: Selecciona automáticamente las pistas de audio si el programa tiene más de dos pistas. La prioridad se da en el orden siguiente: Dolby Digital Plus, HE-AAC, Dolby Digital y MPEG.</p> <p>MPEG : Siempre que el programa contenga audio MPEG, la prioridad se dará a MPEG.</p> <ul style="list-style-type: none"> ● Dolby Digital Plus y Dolby Digital son los métodos de codificar señales digitales desarrollados por Dolby Laboratories. Exceptuando el audio estéreo (2 canales), estas señales pueden ser de audio multicanal. ● HE-AAC es un método de codificación perceptivo utilizado para comprimir audio digital y guardarlo y transmitirlo de forma eficiente. ● MPEG es un método que sirve para comprimir audio sin que se produzca una pérdida considerable en la calidad del mismo. ● Dolby Digital Plus y HE-AAC son tecnologías para programas de HD (alta definición). ● Modo de DVB solamente 	

- El menú visualizado será diferente si “Avance(isfcc)” está ajustado a “On” en el menú Configuración o si está seleccionado el modo de entrada de PC, Media Player u operaciones del servicio de red. (págs. 53 - 55, 61 - 67 y 76)
- Sólo se pueden seleccionar los elementos disponibles.

Cómo utilizar las funciones de menús

Menú	Elemento	Ajuste / Configuraciones (alternativas)	
Sonido	Selección SPDIF	SPDIF : Formato de archivo de transferencia de audio estándar Selecciona el ajuste inicial para la señal de salida de audio digital del terminal DIGITAL AUDIO OUT (Automático / PCM) Automático: Dolby Digital Plus y Dolby Digital salen como una serie de bits de Dolby Digital. HE-AAC (48 kHz) 5.1ch sale como DTS. MPEG sale como PCM. PCM : La señal de salida Digital está fijada en PCM. ●Para el modo DVB, contenido de vídeo en la red (pág. 75) o modo Vídeo (pág. 64)	
	Nivel óptico de MPEG	Ajusta el nivel de audio de la salida MPEG desde el terminal DIGITAL AUDIO OUT como ajuste inicial (0 / -2 / -4 / -6 / -8 / -10 / -12dB) ● Normalmente, el sonido MPEG es más alto en comparación con el de otros tipos de pista de audio. ● Modo DVB solamente	
	Entrada HDMI1 / 2 / 3 / 4	Seleccione para ajustar la señal de entrada (Digital / Analógico) (pág. 91) Digital : Conexión de cable HDMI Analógico: Conexión de cable adaptador HDMI-DVI ● Modo de entrada HDMI solamente	
	Retraso de SPDIF	Ajusta el tiempo de retraso de la salida de sonido desde el terminal DIGITAL AUDIO OUT si el sonido no se sincroniza con la imagen ● Modo DVB solamente	
	Reconfigurar a predet.	Pulse el botón OK para reponer el Modo de sonido, el Balance, el Vol. de auriculares, y Surround a los ajustes predeterminados	
Configuración	Programar temporizador	Ajusta un temporizador para recordar el contemplar o grabar los futuros programas (pág. 44) ● Modo DVB solamente	
	Temporizador	Establece la hora en la que el televisor entra automáticamente en el modo de espera (Off / 15 / 30 / 45 / 60 / 75 / 90 minutos) (pág. 19)	
	Configuración de HDD USB	Registra el HDD USB conectado y realiza los ajustes para la grabación (pág. 56)	
	Ajustes Link	VIERA Link	Se establece para utilizar las funciones VIERA Link (Off / On) (pág. 81)
		Tipo de contenido HDMI	Ajusta los ajustes de la imagen de acuerdo con el tipo de contenido del equipo conectado a través de un cable HDMI (Off / Automático) ● Esta función está disponible si el equipo conectado admite el contenido de tipo HDMI. ● Cuando esta función esté operativa, la información sobre el tipo de contenido se visualizará durante varios segundos.
		Q-Link	Selecciona el terminal AV que va a ser utilizado para la comunicación de datos entre este TV y un grabador compatible (AV1 / AV2) (pág. 80) ● Selecciona el terminal conectado al grabador aunque éste no sea compatible con Q-Link.
		Salida AV1 / AV2	Elige la señal que se va a transmitir desde el TV a Q-Link (TV / AV1 / AV2 / AV3 / Monitor) ● Monitor: Imagen visualizada en la pantalla ● No se pueden reproducir las señales de vídeo componente, PC y HDMI.
		Encendido Link	Se establece para utilizar la función Encendido Link (Off / On) (págs. 80 y 81)
		Apagado Link	Se establece para utilizar la función Apagado Link (Off / On) (págs. 80 y 81)
		Ahorro Energía en espera	Controla el consumo de energía en el modo de espera del equipo conectado para reducir el consumo (Off / On) (pág. 82) ● Esta función está disponible cuando "VIERA Link" se pone en "On" y "Apagado Link" se pone en "On".
Auto apagado inteligente		Hace que el equipo conectado cuya reproducción no se está viendo o que no se utiliza se ponga en el modo de espera para reducir el consumo de energía (Off / On (con recordatorio) / On (sin recordatorio)) (pág. 82) ● Esta función está disponible cuando "VIERA Link" se pone en "On".	
Descargar	Descarga ajustes de canal, idioma, país / región a un equipo compatible con Q-Link o VIERA Link conectado al TV ● Los ajustes de canal DVB-S y DVB-C no se pueden descargar.		
Bloqueo para niños	Bloquea una entrada de canal / AV para impedir tener acceso a ella (pág. 46)		

Menú	Elemento	Ajuste / Configuraciones (alternativas)	
Configuración	Menú sintonizador DVB-S	Editar Favoritos	Crea listas de canales DVB-S favoritos (pág. 39)
		Lista de canales	Omite los canales DVB-S no deseados o edita los canales DVB-S (pág. 39)
		Ajuste Automático	Establece automáticamente los canales DVB-S recibidos en el área (pág. 34)
		Sintonía Manual	Establece manualmente los canales DVB-S (pág. 40)
		Actualizar lista canales	Actualiza la lista de canales DVB-S manteniendo sus ajustes (pág. 40)
		Nuevo mensaje de canal	Selecciona si va a dar mensajes de aviso cuando se encuentra un canal DVB-S nuevo (Off / On) (pág. 41)
		Condición de la señal	Comprueba la condición de la señal DVB-S (pág. 41)
		Sistema de antena	Ajusta el sistema de antena para utilizar varios LNB con el fin de recibir varios satélites (Un LNB / MiniDiSEqC / DiSEqC 1.0 / Cable único) (pág. 35) ● Este TV es compatible con DiSEqC Version 1,0.
		Configuración LNB	Selecciona el satélite para cada LNB (pág. 35)
		Anadir Señal de TV	Añade el modo de televisor ● Esta función estará disponible si salta cualquier modo para sintonizar "Ajuste automático" la primera vez que se utilice el televisor. ● Para realizar esto, consulte las operaciones de "Ajuste automático" la primera vez que utilice el televisor (págs. 12 y 13).
	Menú sintonizador DVB-C	Editar Favoritos	Crea listas de canales DVB-C favoritos (pág. 39)
		Lista de canales	Omite los canales DVB-C no deseados o edita los canales DVB-C (pág. 39)
		Ajuste Automático	Establece automáticamente los canales DVB-C suministrados (pág. 36)
		Sintonía Manual	Establece manualmente los canales DVB-C suministrados (pág. 40)
		Actualizar lista canales	Actualiza la lista de canales DVB-C sin modificar sus ajustes (pág. 40)
		Emisora favorita	Selecciona su red favorita para cada emisora (sólo disponible en algunos países)
		Nuevo mensaje de canal	Selecciona si va a dar mensajes de aviso cuando se encuentra un canal DVB-C nuevo (Off / On) (pág. 41)
		Sustitución de canal	Seleccione "On" si desea habilitar un mensaje para cambiar al servicio disponible (solo disponible en algunos países) (Off / On)
		Condición de la señal	Comprueba la condición de la señal DVB-C (pág. 41)
		Atenuador	Reduce automáticamente la señal DVB-C para evitar la interferencia (Off / On) (pág. 41)
	Anadir Señal de TV	Añade el modo de televisor ● Esta función estará disponible si salta cualquier modo para sintonizar "Ajuste automático" la primera vez que se utilice el televisor. ● Para realizar esto, consulte las operaciones de "Ajuste automático" la primera vez que utilice el televisor (págs. 12 y 13).	
	Menú sintonizador DVB-T	Editar Favoritos	Crea listas de canales DVB-T favoritos (pág. 39)
		Lista de canales	Omite los canales DVB-T no deseados o edita los canales DVB-T (pág. 39)
		Ajuste Automático	Establece automáticamente los canales DVB-T recibidos en el área (pág. 37)
		Sintonía Manual	Establece manualmente los canales DVB-T (pág. 40)
		Actualizar lista canales	Actualiza la lista de canales DVB-T manteniendo sus ajustes (pág. 40)
		Emisora favorita	Selecciona su red favorita para cada emisora (sólo disponible en algunos países)
		Nuevo mensaje de canal	Selecciona si va a dar mensajes de aviso cuando se encuentra un canal DVB-T nuevo (Off / On) (pág. 41)
		Condición de la señal	Comprueba la condición de la señal DVB-T (pág. 41)
		Anadir Señal de TV	Añade el modo de televisor ● Esta función estará disponible si salta cualquier modo para sintonizar "Ajuste automático" la primera vez que se utilice el televisor. ● Para realizar esto, consulte las operaciones de "Ajuste automático" la primera vez que utilice el televisor (págs. 12 y 13).

- El menú visualizado será diferente si "Avance(isfcc)" está ajustado a "On" en el menú Configuración o si está seleccionado el modo de entrada de PC, Media Player u operaciones del servicio de red. (págs. 53 - 55, 61 - 67 y 76)
- Sólo se pueden seleccionar los elementos disponibles.

Cómo utilizar las funciones de menús

Menú	Elemento	Ajuste / Configuraciones (alternativas)	
Configuración	Menú sintonía analógica	Lista de canales	Omite los canales analógicos no deseados o edita canales analógicos (pág. 43)
		Ajuste Automático	Establece automáticamente los canales analógicos recibidos en el área (pág. 37)
		Sintonía Manual	Establece manualmente los canales analógicos (pág. 43)
		Anadir Señal de TV	Añade el modo de televisor <ul style="list-style-type: none"> ● Esta función estará disponible si salta cualquier modo para sintonizar “Ajuste automático” la primera vez que se utilice el televisor. ● Para realizar esto, consulte las operaciones de “Ajuste automático” la primera vez que utilice el televisor (págs. 12 y 13).
	Idioma	Idioma de OSD	Cambia el idioma de las visualizaciones en pantalla
		Audio 1 / 2 preferido	Selecciona el primer y el segundo idioma preferidos para multiaudio DVB (dependiendo de la emisora)
		Subtítulos 1 / 2 preferido	Selecciona el primer y el segundo idioma preferidos para subtítulos DVB (dependiendo de la emisora) <ul style="list-style-type: none"> ● Para visualizar subtítulos ➔ pág. 18
	Mostrar ajustes	Teletexto preferido	Selecciona el idioma preferido para el servicio de teletexto DVB (dependiendo de la emisora)
		Tipo subtítulo preferido	Selecciona el tipo de subtítulo preferido (Estándar / Dificultad auditiva) <ul style="list-style-type: none"> ● “Dificultad auditiva” provee ayuda para entender los subtítulos DVB y disfrutar de ellos (dependiendo de la emisora). ● “Subtítulos 1 / 2 preferido” en “Idioma” tienen prioridad.
		Teletexto	Modo de visualización Teletexto (TOP (FLOF) / Lista) (pág. 22)
		Caracteres teletexto	Selecciona el idioma de teletexto (Oeste / Este1 / Este2) <ul style="list-style-type: none"> ● Oeste: Inglés, francés, alemán, griego, italiano, español, sueco, turco, etc. ● Este1: Czecho, inglés, estonio, letón, rumano, ruso, ucraniano, etc. ● Este2: Czecho, húngaro, letón, polaco, rumano, etc.
		Panel lateral	Aumenta el brillo del panel lateral (Off / Bajo / Medio / Alto) <ul style="list-style-type: none"> ● Para prevenir la “retención de imagen”, recomendamos poner el ajuste en “Alto”.
		Guía por defecto	Selecciona el tipo de Guía de TV por defecto cuando se presiona el botón GUIDE (Guía de TV / Lista de canales) <p>Guía de TV : Está disponible la Guía de programas electrónica (EPG).</p> <ul style="list-style-type: none"> ● Para utilizar la EPG ➔ pág. 20 <p>Lista de canales: La EPG no estará disponible y en su lugar aparecerá la lista de canales.</p>
Introducir etiquetas		Etiqueta o salta cada terminal de entrada (pág. 48)	
Tiempo visual. info		Establece el tiempo que la bandera Información (pág. 17) permanece en la pantalla (Sin indicación / 1 / 2 / 3 / 4 / 5 / 6 / 7 / 8 / 9 / 10 segundos)	
Mostrar tiempo de juego		Establezca “On” para visualizar un registro continuo del tiempo pasado utilizando el modo juego cada 30 minutos (Off / On) <ul style="list-style-type: none"> ● Esta función está disponible cuando se selecciona “Juego” en “Modo de imagen” (pág. 28). 	
Modo Radio	Ajusta el temporizador para apagar automáticamente la pantalla cuando se seleccione un canal de radio (Off / 5 / 10 / 15 / 20 segundos) <ul style="list-style-type: none"> ● El sonido estará activo incluso aunque se apague la pantalla. ● Pulse cualquier botón excepto el de subida / bajada del volumen y el silenciador de sonido para encender la pantalla. ● Esta función solamente será efectiva al reducir el consumo de energía cuando escuche un canal de radio. 		
	Interfaz común	La utilización incluye ver TV de pago (pág. 49)	
	Configuración de red	Ajusta el parámetro de red que debe utilizarse en su entorno de red (pág. 70)	
	DivX® VOD	Muestra el código de registro de DivX VOD (pág. 89)	

Menú	Elemento	Ajuste / Configuraciones (alternativas)		
Configuración	Avance(isfccc)	Habilita los ajustes de imagen avanzados (Off / On) <ul style="list-style-type: none"> ● Seleccione "On" para habilitar los modos "Profesional 1" y "Profesional 2" en "Modo de imagen". ● Seleccione "On" para visualizar las opciones avanzadas del menú de imagen: "Ajuste avanzado", "Ajustes de bloqueo" y "Ajuste de copia". "Ajuste de copia" se visualizará al ajustar el "Modo de imagen" a "Profesional 1" o "Profesional 2". ● "isfccc" es el ajuste de imagen del proveedor profesional certificado. Para más información, consulte a su proveedor local. 		
	Menú de sistema	Disposición teclado USB	Selecciona el idioma compatible con su teclado USB. <ul style="list-style-type: none"> ● Utilice un teclado USB para escribir en VIERA CAST (pág. 77). ● Dependiendo del teclado conectado o de su configuración, es posible que los caracteres no se visualicen correctamente en la pantalla. 	
		Condición inicial	Repone todos los ajustes cuando, por ejemplo, uno se muda de casa (pág. 50)	
		Actualización del sistema	Descarga software Nuevo al TV (pág. 51)	
		Licencia de software	Visualiza información de licencia de software	
		Información del sistema	Visualiza información del sistema en este TV	
	Otros ajustes	Sistema de color AV	Selecciona el sistema de color opcional basado en las señales de vídeo del modo AV (Automático / PAL / SECAM / M.NTSC / NTSC)	
		Ajustes de GUIDE Plus+	Actualizar	Realiza la actualización de la información de anuncios y del plan GUIDE Plus+ para el sistema GUIDE Plus+ (pág. 21)
			Código postal	Establece su código postal para visualizar anuncios en el sistema GUIDE Plus+ (pág. 21)
			Información del sistema	Visualiza la información del sistema GUIDE Plus+
Intelligent Frame Creation		Compensa automáticamente una frecuencia de cuadros de imagen y elimina movimientos temblorosos para dar claridad y suavidad a las imágenes (Off / On) <ul style="list-style-type: none"> ● Esta función no se puede seleccionar (ajuste predeterminado "Off") cuando el "Modo de imagen" está ajustado a "Juego" o en los modos de entrada de PC, foto u operaciones del servicio de red. 		
24p Smooth Film		Compensa automáticamente la frecuencia de cuadros de imagen para dar mayor suavidad a la imagen de entrada 24p (Off / On) <ul style="list-style-type: none"> ● Esto está disponible sólo para la entrada de señal 24p y se muestra en lugar de "Intelligent Frame Creation". ● Esta función no se puede seleccionar (ajuste predeterminado "Off") cuando el "Modo de imagen" está ajustado a "Juego" o en los modos de entrada de PC, foto u operaciones del servicio de red. 		
Súper Resolución		Mejora la resolución de la imagen para darle un aspecto más nítido (Off / Medio / Máximo) <ul style="list-style-type: none"> ● Esta función solamente estará disponible para señales SD (definición estándar). ● Para las señales HD (alta definición), esta función estará disponible cuando la relación de aspecto esté ajustada a 16:9 (16:9 Overscan ajustado a "On"), 4:3 Full o Zoom. ● No es válido en PC, VIERA CAST y Media Player 		
Suspensión automática		Establece la hora en la que el televisor entra automáticamente en el modo de espera cuando no se realiza ninguna operación durante el tiempo seleccionado (Off / 2 / 4 horas) <ul style="list-style-type: none"> ● El inicio automático de la programación del temporizador no afectará esta función. ● La conmutación automática de entrada con el equipo conectado afectará esta función y el cómputo de tiempo se repondrá. ● El mensaje de notificación aparecerá 3 minutos antes de entrar en el modo de espera. 		
Ahorro de consumo		Reduce el brillo de la imagen para ahorrar en el consumo de energía (Off / On)		
16:9 Overscan		Selecciona el área de la pantalla que visualiza la imagen (Off / On) <p>On : Imagen ampliada para ocultar el borde de la imagen. Off : La imagen se visualiza en el tamaño original.</p> <ul style="list-style-type: none"> ● Póngalo en "On" si el ruido se genera en el borde de la pantalla. ● Esta función está disponible cuando el aspecto está ajustado en Automático (señal de 16:9 solamente) o 16:9. ● Esta función se puede memorizar por separado para las señales SD (definición estándar) y HD (alta definición). 		
LED de tarjeta SD	Enciende un LED azul mientras la tarjeta SD está insertada (Off / On) (pág. 60)			
Franja horaria	Ajusta los datos de tiempo <ul style="list-style-type: none"> ● Los datos de tiempo se corregirán según GMT. ● Ponga en "Automático" para poner automáticamente la hora según su área. 			
Entrada de ajustes DVI	Cambia el nivel de negro en la imagen para el modo de entrada HDMI con la entrada manual de señal DVI (Normal / Todo el rango) <ul style="list-style-type: none"> ● Cuando la señal de entrada de DVI del equipo externo, especialmente desde el PC, el nivel de negro puede no ser adecuado. En este caso, seleccione "Todo el rango". ● El nivel de negro para la señal de entrada HDMI se ajustará automáticamente. ● Sólo para el modo de entrada HDMI con señal de entrada DVI 			

- El menú visualizado será diferente si "Avance(isfccc)" está ajustado a "On" en el menú Configuración o si está seleccionado el modo de entrada de PC, Media Player u operaciones del servicio de red. (págs. 53 - 55, 61 - 67 y 76)
- Sólo se pueden seleccionar los elementos disponibles.

Resintonización desde Menú Configuración

Canales DVB-S

Vuelva a sintonizar automáticamente todos los canales DVB-S recibidos en la zona.

- Esta función está disponible si ya se ha realizado la sintonización de canales DVB-S.
- Sólo vuelven a sintonizarse los canales DVB-S.
- Todos los ajustes de sintonización anteriores se borran.
- Si se ha establecido un número de Bloqueo para niños PIN (pág. 46), éste deberá introducirse.



1 Seleccione DVB-S TV
→ pág. 16

2 Visualice el menú MENU

3 Seleccione "Configuración"

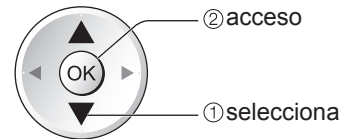
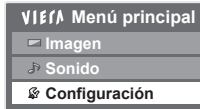

4 Seleccione "Menú sintonizador DVB-S"

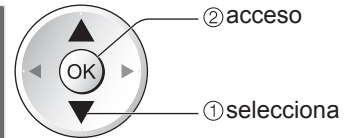
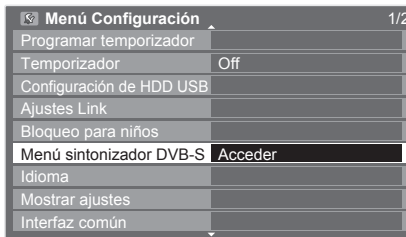

■ Para volver al TV
EXIT

5 Ajuste "Sistema de antena" y "Configuración LNB"

6 Seleccione "Ajuste Automático"

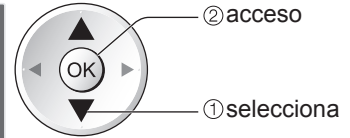
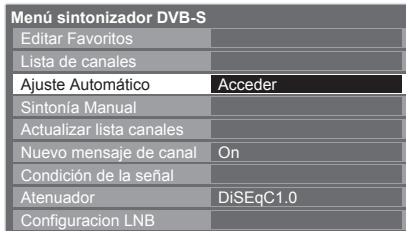

7 Ajuste el satélite, el modo de búsqueda y el modo de escaneo

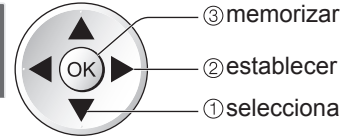

Completo: escanea toda la gama de frecuencias
Rápido: escanea la frecuencia adecuada para el satélite seleccionado

8 Empezar Ajuste Automático

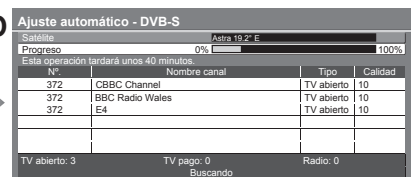

Los ajustes se hacen automáticamente

Cuando termine la operación, el canal de la posición más baja se visualizará.

■ Para el ajuste automático, utilizando los botones del panel lateral del TV (pág. 9)

① Pulse repetidamente hasta que aparezca "Ajuste Automático"

F

② Acceder a "Ajuste Automático"

TV

③ Ajuste el satélite, el modo de búsqueda y el modo de escaneo
↑ (seleccione el elemento)
TV (establecer)

④ Empezar "Ajuste Automático"

AV

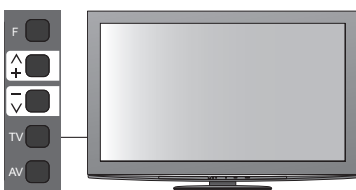

● Para volver al TV → F

Nota

- Si la sintonización no se ha realizado completamente → "Sintonía Manual" (pág. 40)

Menú sintonizador DVB-S	
Editar Favoritos	
Lista de canales	
Ajuste Automático	
Sintonía Manual	
Actualizar lista canales	
Nuevo mensaje de canal	On
Condición de la señal	
Sistema de antena	DiSEqC1.0
Configuración LNB	Acceder

① **Seleccione “Sistema de antena” y ajuste la opción**

Podrá recibir varios satélites si tiene el sistema de antena de control DiSEqC.

- Este TV es compatible con DiSEqC Version 1,0.

Menú sintonizador DVB-S	
Editar Favoritos	
Lista de canales	
Ajuste Automático	
Sintonía Manual	
Actualizar lista canales	
Nuevo mensaje de canal	On
Condición de la señal	
Sistema de antena	DiSEqC1.0
Configuración LNB	Acceder



Un LNB
compatible con un LNB
MiniDiSEqC
pueden controlarse hasta 2 LNB
DiSEqC 1.0
pueden controlarse hasta 4 LNB

Cable único

Al utilizar el enrutador de cable único hay disponibles hasta 8 bandas de usuario.

② **Selección “Configuración LNB”**

Menú sintonizador DVB-S	
Editar Favoritos	
Lista de canales	
Ajuste Automático	
Sintonía Manual	
Actualizar lista canales	
Nuevo mensaje de canal	On
Condición de la señal	
Sistema de antena	DiSEqC1.0
Configuración LNB	Acceder

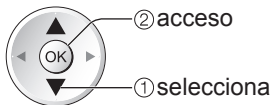

③ **Selección “LNB” y ajuste uno de los LNB**

Configuración LNB	
Calidad de la señal	0
Intensidad señal	10
LNB	AA
Frecuencia de banda baja LNB	9750 MHz
Frecuencia de banda alta LNB	10600 MHz
Satélite	No satélites
Test de frecuencia del Transponder	10700 MHz



- Si lo ajusta a “Un LNB”
➔ no seleccionable
- Si establece “MiniDiSEqC” o “Cable único”
➔ seleccione entre LNB AA y AB
- Si establece “DiSEqC1.0”
➔ seleccione entre LNB AA, AB, BA y BB

④ **Selección “Satélite” y ajústelo**

Ajuste el satélite conectado para el LNB seleccionado.

Configuración LNB	
Calidad de la señal	0
Intensidad señal	10
LNB	AA
Frecuencia de banda baja LNB	9750 MHz
Frecuencia de banda alta LNB	10600 MHz
Satélite	Astra 19.2° E
Test de frecuencia del Transponder	10744 MHz



- Seleccione “No satélites” si no sabe cuál es el satélite conectado (el satélite disponible se buscará en Ajuste Automático).
- Seleccione “Usuario definido” para ajustar “Test de frecuencia del Transponder” manualmente.
- Al ajustar “Cable único” se requieren otros ajustes adicionales. Ajuste “Banda de usuario”, “Frec. banda usuario” y “PIN” (dependiendo del enrutador de cable único utilizado). Para más información, lea el manual del enrutador de cable único.

⑤ **Memorizar**



■ **Satélites seleccionables y orientación de la antena parabólica para sintonizar canales DVB-S:**

- Turksat, 42° al Este
- Hellas, 39° al Este
- Astra, 28,2° al Este
- Arabsat, 26° al Este
- Astra, 23,5° al Este
- Astra, 19,2° al Este
- Eutelsat, 16° al Este
- Hot Bird, 13° al Este
- Eutelsat, 10° al Este
- Eurobird, 9° al Este
- Eutelsat, 7° al Este
- Sirius, 5° al Este
- Thor, 0,8° al Oeste / Intelsat, 1° al Oeste
- Amos, 4° al Oeste
- Atl. Bird, 5° al Oeste
- Atl. Bird, 7° al Oeste
- Atl. Bird, 8° al Oeste
- Hispasat, al 30° Oeste

- Para asegurarse de que la antena parabólica esté instalada correctamente, consulte a su concesionario local.
- Consulte también los detalles de las emisoras por satélite que se reciben.

Resintonización desde Menú Configuración

Canales DVB-C

Vuelva a sintonizar automáticamente todos los canales DVB-C suministrados.

- Esta función está disponible si ya se ha realizado la sintonización de canales DVB-C.
- Sólo vuelven a sintonizarse los canales DVB-C.
- Todos los ajustes de sintonización anteriores se borran.
- Si se ha establecido un número de Bloqueo para niños PIN (pág. 46), éste deberá introducirse.



1

Seleccione DVB-C

→ pág. 16



2

Visualice el menú



3

Seleccione "Configuración"

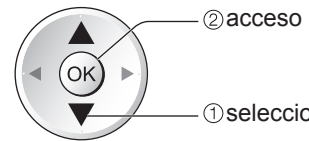
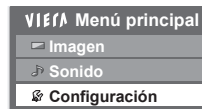

4

Seleccione "Menú sintonizador DVB-C"

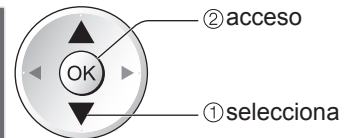
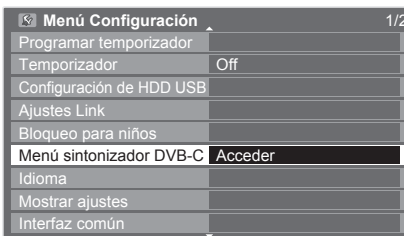

5

Seleccione "Ajuste Automático"

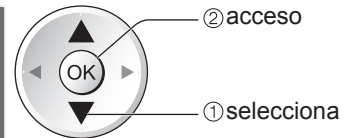
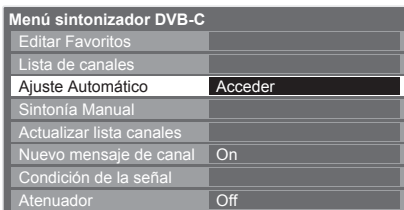

6

Seleccione Iniciar ajuste automático

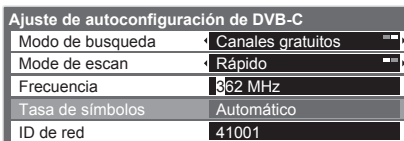

- Normalmente establezca la Tasa de símbolos "Automático".

- Modo de búsqueda, Mode de escan
- Frecuencia, ID de red



② introducir



Memorizar → OK

Completo: escanea toda la gama de frecuencias

Rápido: escanea las frecuencias apropiadas en su país

Introduzca la frecuencia inicial y el ID de la red especificados por su proveedor de televisión por cable.

Dependiendo del país que seleccione, se visualizará "Automático" y no tendrá que introducirlos.

7

Empezar Ajuste Automático



Ajuste automático - DVB-C			
Progreso 0% 100%			
Esta operación tardará unos 3 minutos.			
Nº	Nombre canal	Tipo	Calidad
1	CBBC Channel	TV abierto	10
2	BBC Radio Wales	TV abierto	10
3	E4	TV abierto	10
TV abierto: 3		TV pago: 0	Radio: 0
Buscando			

Los ajustes se hacen automáticamente

Cuando termine la operación, el canal de la posición más baja se visualizará.

■ Para volver al TV



■ Para el ajuste automático, utilizando los botones del panel lateral del TV (pág. 9)

① Pulse repetidamente hasta que aparezca "Ajuste Automático"



② Acceder a "Ajuste Automático"



③ Establezca el modo de búsqueda y el modo de escaneo



(seleccione el elemento)



(establecer)

④ Empiece "Ajuste Automático"

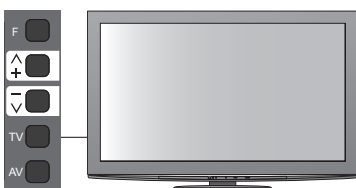

● Para volver al TV → F

Nota

- Si la sintonización no se ha realizado completamente → "Sintonía Manual" (pág. 40)

Sintonización y edición de canales

(DVB)

Puede volver a sintonizar los canales o hacer listas de sus canales favoritos, saltar canales que no quiera, etc.



1 Seleccione DVB-S, DVB-C o DVB-T
→ pág. 16
TV

2 Visualice el menú
MENU

3 Seleccione “Configuración”
VISTA Menú principal
Imagen
Sonido
Configuración

4 Seleccione “Menú sintonizador DVB-S”, “Menú sintonizador DVB-C” o “Menú sintonizador DVB-T”
Menú Configuración 1/2
Programar temporizador
Temporizador Off
Configuración de HDD USB
Ajustes Link
Bloqueo para niños
Menú sintonizador DVB-S Acceder
Menú sintonizador DVB-C Acceder
Menú sintonizador DVB-T Acceder
Idioma
Mostrar ajustes
Interfaz común

5 Seleccione una de las funciones siguientes
Menú sintonizador DVB-C
Editar Favoritos Acceder
Lista de canales Acceder
Ajuste Automático Acceder
Sintonía Manual Acceder
Actualizar lista canales Acceder
Nuevo mensaje de canal On
Condición de la señal Acceder
Atenuador Off

6 Establecer

● “Menú sintonizador DVB-S” solo está disponible en el modo DVB-S.
● “Menú sintonizador DVB-C” sólo está disponible en el modo DVB-C.
● “Menú sintonizador DVB-T” solo está disponible en el modo DVB-T.

● Los elementos de la función cambian dependiendo del país que usted seleccione (pág. 12).

● Ajuste Automático → “Resintonización desde Menú Configuración” (págs. 34 - 37)

■ Para volver al TV
EXIT

Lista de los canales DVB favoritos **Editar Favoritos**

Cree sus listas de canales favoritos de entre las diversas emisoras (hasta 4: Favoritos 1 a 4).

Las listas de favoritos DVB están disponibles en "Categoría" en la bandera de información (pág. 17) y en la guía de TV (pág. 20).

1 Seleccione un canal para la lista

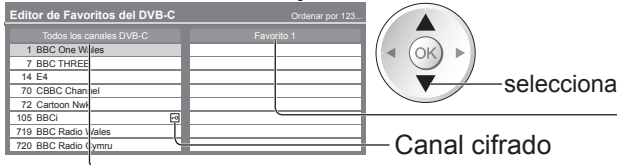

- Para clasificar los nombres de los canales en orden alfabético → Azul
- Para visualizar otros favoritos → Verde
- Para cambiar la categoría → Rojo

2 Añádalo a la lista de favoritos

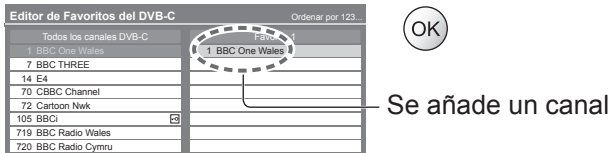

- Para añadir bloqueo continuo de canales a la lista a la vez

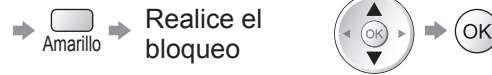

■ Para editar lista de favoritos

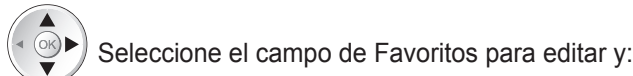

- Para eliminar el canal → OK
- Para eliminar todos los canales → Amarillo

- Para poner nombres a los favoritos → Rojo

Ponga los caracteres uno por uno

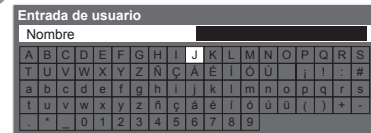

(máximo: diez caracteres)

Puede establecer caracteres utilizando los botones numéricos.

→ "Tabla de caracteres para botones numéricos" (pág. 90)

- Para mover el canal → Verde → Seleccione la posición nueva



3 Memorizar



Omita canales DVB que no quiera, edite canales DVB **Lista de canales**

Puede ocultar los canales DVB que no quiera.

Los canales ocultos no se pueden visualizar, excepto en esta función. Utilice esta función para omitir canales que no quiera.

Seleccione un canal y mostrar / ocultar



- Para mostrar todos los canales → Amarillo
- : revelar
 : ocultar (saltar)

■ Para editar canales

También puede editar cada canal en la Lista de canales.

- Para cambiar la categoría → Rojo



- Para cambiar la posición del canal (si está disponible) → Verde → Introduzca el número de posición nuevo

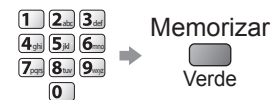

- Para mover la posición de un canal (si está disponible) → Verde → Seleccione la posición nueva



- Para clasificar los nombres de los canales en orden alfabético → Azul

Sintonización y edición de canales (DVB)

Establezca manualmente el canal DVB **Sintonía Manual**

Utilice normalmente "Ajuste Automático" o "Actualizar lista canales" para volver a sintonizar los canales DVB. Si la sintonización no ha finalizado o si desea ajustar la orientación de la antena terrestre o parabólica, utilice esta función.

- Todos los canales encontrados se añadirán a la Lista de canales.

DVB-S:

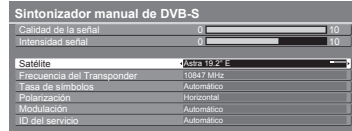

Ajuste el satélite



Ajuste "Frecuencia del Transponder", "Tasa de símbolos", "Polarización", "Modulación" e "ID del servicio"

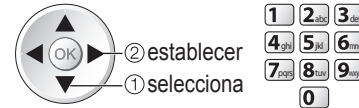

Buscar



- Consulte el ajuste a las emisoras por satélite que se reciben.

DVB-C:



Introduzca la frecuencia



Buscar



- Normalmente ponga Tasa de símbolos e ID del servicio en "Automático".

DVB-T:

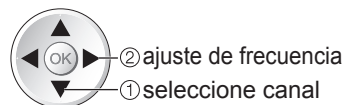
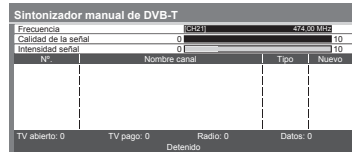

Buscar



- Establezca dónde el nivel "Calidad de la señal" alcanza el máximo.

Actualice automáticamente el canal DVB **Actualizar lista canales**

En la Lista de canales puede añadir canales nuevos, eliminar canales quitados, actualizar nombres y posiciones de canales, automáticamente.

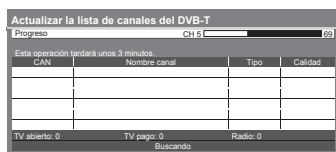

- La lista de canales se actualiza sin modificar los ajustes de favoritos, la lista de canales, el bloqueo para niños, etc.
- Para actualizar los canales DVB-S es necesario ajustar primero el satélite, el modo de búsqueda y el modo de escaneo.

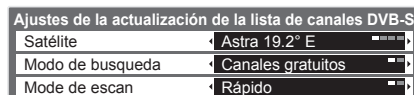

Visualización de un mensaje de aviso **Nuevo mensaje de canal**

Selecciona si se va a dar un mensaje de aviso cuando se encuentra un canal DVB nuevo. (Off / On)

¡Nuevos canales detectados!
Pulse OK para actualizar la lista de canales.
Pulse EXIT para ignorarlos.

- Al seleccionar OK se realizará la "Actualizar lista canales".

Verifique la señal DVB **Condición de la señal**

Selecciona un canal y verifica la condición de la señal DVB.

- Para cambiar el canal ➔



DVB-S:

Condición de la señal de DVB-S		
Nombre canal	1 BBC 1 East (W)	
Calidad de la señal	0	10
Intensidad señal	0	10
Ratio error en bites	0.00E+00	
Satélite	Astra 19.2° E	
Parámetro	10847MHz, H, 22000kS/s	

DVB-C:

Condición de la señal de DVB-C		
Nombre canal	70 CBBC Channel	
Calidad de la señal	0	10
Intensidad señal	0	10
Ratio error en bites	0.00E+00	
Nombre de emisora	Wenvoe	
Parámetro	802,00 MHz, 64 QAM, 6940 kS/s	

DVB-T:

Condición de la señal de DVB-T		
Nombre canal	70 CBBC Channel	
Calidad de la señal	0	10
Intensidad señal	0	10
Ratio error en bites	0.00E+00	
Nombre de emisora	Wenvoe	
Parámetro	[CH62] 802,00 MHz	

Una buena intensidad señal no es una indicación de que la señal sea adecuada para la recepción de DVB. Utilice el indicador de señal Calidad de la señal de la forma siguiente:

Calidad de la señal:

- Barra verde ➔ Bien
- Barra amarilla ➔ Mal
- Barra roja ➔ Mal (Compruebe la antena terrestre, el cable o la antena parabólica)

Reduzca la señal DVB-C **Atenuador**

Si la señal DVB-C es demasiado intensa, es posible que ocurran interferencias. En este caso, ajuste a "On" para reducir automáticamente la señal.

- Esta función solamente estará disponible para señal DVB-C.

Sintonización y edición de canales

(Analógico)

Puede volver a sintonizar canales u omitir los canales que no quiera, editar canales, etc.



1 Selección Analógico
→ pág. 16
TV

2 Visualice el menú
MENU

3 Seleccione "Configuración"
VIEW Menu principal
Imagen
Sonido
Configuración

4 Seleccione "Menú sintonía analógica"
Menu Configuración 1/2
Programar temporizador
Temporizador Off
Configuración de HDD USB
Ajustes Link
Bloqueo para niños
Menú sintonía analógica Acceder
Idioma
Mostrar ajustes
Interfaz común

5 Seleccione una de las funciones siguientes
Menu sintonía analógica
Lista de canales Acceder
Ajuste Automático Acceder
Sintonía Manual Acceder

● Los elementos de la función cambian dependiendo del país que usted seleccione (pág. 12).

● Ajuste Automático
→ "Resintonización desde Menú Configuración" (pág. 37)

6 Establecer

■ Para volver al TV
EXIT

Omita los canales analógicos que no quiera, edite canales analógicos Lista de canales

Puede ocultar los canales analógicos no deseados.

Los canales ocultos no se pueden visualizar, excepto en esta función. Utilice esta función para omitir canales que no quiera.

Seleccione un canal y mostrar / ocultar

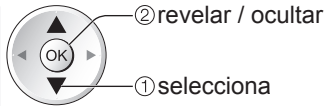
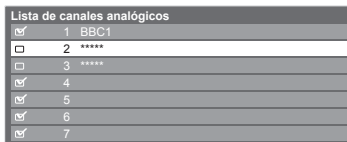

- : revelar
- : ocultar (saltar)

- Para mostrar todos los canales
- ➔ Amarillo

Para editar canales

También puede editar cada canal en la Lista de canales.



Seleccione un canal para editar y:

- Para volver a sintonizar cada canal (Sintonía Manual) ➔ Rojo (consulte más abajo)

- Para mover la posición de un canal ➔ Verde ➔ Seleccione la posición nueva ➔ Memorizar Verde

- Para cambiar un nombre de canal ➔ Azul ➔ Ponga los caracteres uno por uno ➔ Memorizar

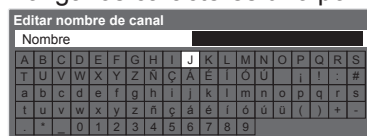

(máximo: diez caracteres)

- Puede establecer caracteres utilizando los botones numéricos.

➔ "Tabla de caracteres para botones numéricos" (pág. 90)

Nota

- Si una videgrabadora se conecta solamente con el cable RF, edite "VCR".

Establezca manualmente el canal analógico Sintonía Manual

Sintonía fina

Se utiliza para hacer ajustes pequeños en la sintonización de un programa individual (afectado por las condiciones atmosféricas, etc.).

Sintonía Manual

Establezca manualmente el canal analógico después del Ajuste Automático.

- Establezca Sistema de sonido y Sistema de color y luego realice esta función. Normalmente, ponga Sistema de color en "Automático".
- Si una videgrabadora se conecta solamente con el cable RF, seleccione la posición de canal "0".

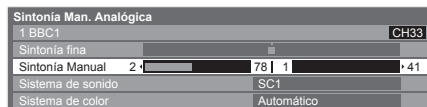

SC1: PAL B, G, H / SECAM B, G
 SC2: PAL I
 SC3: PAL D, K / SECAM D, K
 F: SECAM L, L'

Seleccione la posición de canal



Seleccione el canal



Búsqueda y almacenamiento

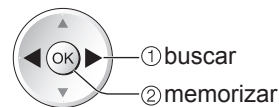

Programar temporizador

Programar temporizador desde el menú

El menú Programar temporizador permite seleccionar programas para activar un recordatorio de emisión o para grabarlos con la grabadora externa o el HDD USB. A la hora correcta, el TV sintonizará el canal correcto aunque esté en el modo de espera. También podrá utilizar la Guía de TV para ajustar el evento de programación del temporizador (pág. 21).

- Esta función no está disponible en el modo Analógico.
- La programación del temporizador tiene capacidad para almacenar hasta 15 eventos.
- Programar temporizador sólo funcionará adecuadamente si se recibe la información de la hora correcta a través de la emisora de difusión o del proveedor de servicios.
- Para efectuar la grabación a través de Programar temporizador, el TV deberá estar encendido o en espera. Para que se muestren los recordatorios, el TV deberá estar encendido.
- No podrá seleccionarse ningún otro canal mientras Programar temporizador esté grabando.
- Puede resultar imposible grabar un programa codificado (que esté protegido contra copia).
- Cuando grabe programas en la grabadora externa, deberá realizar sin falta los ajustes adecuados en la grabadora conectada al TV. Si se ha conectado al TV una grabadora compatible con Q-Link, VIERA Link o tecnologías similares (págs. 80 y 81) y se han completado los "Ajustes Link" (pág. 30), no será necesario ningún ajuste de la grabadora. Lea también el manual de la grabadora.
- Si la grabadora no es compatible con Q-Link, VIERA Link o tecnologías similares, ajuste "Q-Link" en el Menú Configuración (pág. 30) al terminal conectado (AV1 o AV2), y efectúe la programación del temporizador de la grabadora. Para ver los preparativos de la grabadora, lea el manual de la grabadora.
- Cuando grabe programas en el HDD USB, asegúrese de registrar el HDD USB y habilitarlo para la grabación en la "Configuración de HDD USB" (pág. 56).
- Las grabaciones a través del terminal SCART siempre se efectúan en vídeo compuesto con definición estándar, aunque el programa original esté en alta definición.
- 2 minutos antes de la hora de inicio aparecerá un mensaje recordatorio si está viendo la televisión.

- Para eliminar el mensaje e iniciar la programación →
- Para cancelar la programación →

1 Seleccione el modo que desee ajustar.
→ pág. 16

2 Visualice el menú

3 Seleccione "Configuración"

 ② acceso
① selecciona

4 Seleccione "Programar temporizador"

 ② acceso
① selecciona

5 Establezca

■ Para volver al TV
EXIT
→

■ Para desbloquear el sintonizador (detener la grabación)
→ →

① **Empiece a realizar los ajustes**



② **Seleccione la función (Grab. Ext., USB HDD Grab. o Recordatorio)**



selecciona

Grab. Ext. / USB HDD Grab.: para grabar el programa en la grabadora externa (Grab. Ext.) o en el HDD USB (USB HDD Grab.)

Cuando llegue la hora de inicio, el canal cambiará automáticamente y se emitirán las señales de vídeo y de audio. 2 minutos antes de la hora de inicio aparecerá un mensaje recordatorio si está viendo la televisión.

Recordatorio : para recordarle que mire el programa

Cuando esté viendo la televisión, aparecerá un mensaje recordatorio 2 minutos antes de la hora de inicio. Pulse el botón OK para cambiar al canal programado.

③ **Ajuste el canal, la fecha y la hora (repita las operaciones como se indica abajo)**

Ajuste los elementos en el orden de ① a ④.



seleccione el elemento



establecer

● ①, ③ y ④ también pueden introducirse con los botones numéricos.



Se visualiza si se sobrepone los eventos de la programación con temporizador

Función	Nº.	Nombre canal	Fecha	Empezar	Fin
Recordatorio	D 7	BBC7 <Temporizador>	MI 28.10.2009	17:00 18:30 (90 min.)	
Grab. Ext.	D 1	BBC1 <Temporizador>	STTL MI 28.10.2009	18:00 20:00 (120 min.)	
Grab. Ext.	C 3	ITV1 <Temporizador>	Ju 29.10.2009	21:30 22:30 (60 min.)	

Información sobre el HDD USB (si están disponibles)

Graba con subtítulos (si están disponibles)

● Para indicar esto → Amarillo (pulse de nuevo para quitar los subtítulos)

Duración (visualización automática)

④ Hora de finalización

③ Hora de inicio

① Número de canal

② Fecha

S: DVB-S
C: DVB-C
D: DVB-T

● No podrá cambiar el modo dentro del menú.



un día antes

cada día o semanal (pulse repetidamente)

● Diario D a S: Domingo a sábado

● Diario L a S: Lunes a sábado

● Diario L a V: Lunes a viernes

● Semanal Sáb/Vier/Jue/Mier/Mar/Lun/Dom: A la misma hora del mismo día de cada semana

④ **Guardar**



■ **Para cambiar un evento de programación con temporizador**

→ Seleccione el programa que desee cambiar ② acceso → Corrija lo que sea necesario (igual que arriba)

■ **Para cancelar un evento de programación con temporizador**

→ Seleccione el programa que desee borrar → Rojo → OK

■ **Para grabar con subtítulos (si están disponibles)**

→ Seleccione el programa que desee grabar con subtítulos → Amarillo ● Cada vez que se pulsa: automático ↔ desactivado

■ **Para cancelar temporalmente un evento de programación con temporizador**

→ Seleccione el programa que desee cancelar → Azul ● Cada vez que se pulsa: cancelación ↔ sin cancelación

- Compruebe que el LED esté iluminado en naranja. De lo contrario, los programas no están activados o no están guardados.
- Los mensajes recordatorio de la programación del temporizador se mantendrán en pantalla hasta que suceda una de las siguientes cosas:
 - Se pulse el botón OK para ver el programa o el botón EXIT para cancelar el recordatorio.
 - Finalice el evento de programación del temporizador asociado al recordatorio.
- "!" identifica que algún evento de programar temporizador está sobrepuesto con otro. "Grab. Ext." y "USB HDD Grab." tienen prioridad por delante de "Recordatorio". Para dos o más "Grab. Ext." / "USB HDD Grab" sobrepuestos, el primer evento de programar temporizador comenzará y terminará como se ha programado. Entonces podrá iniciarse el siguiente evento de programar temporizador.
- La grabación de la programación del temporizador cambiará automáticamente al canal programado 10 segundos antes de la hora de inicio.
- Para detener la grabación del evento de programación con temporizador directamente antes de la hora de inicio puede que sea necesario detener la grabadora manualmente.
- La programación del temporizador se grabará incluso si el TV se encuentra en grabación de REW LIVE TV (pág. 59) o de Pause Live TV (pág. 83). En este caso, esas grabaciones se cancelarán.

Bloqueo para niños

Puede bloquear terminales de entrada de canales específicos / AV y controlar quién los está viendo. Cuando se selecciona el canal / entrada bloqueado aparece un mensaje; e introduciendo el número PIN, usted puede verlo.



1 Visualice el menú



2 Seleccione "Configuración"

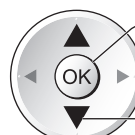
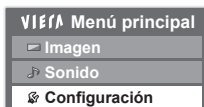

② acceso

① selecciona

3 Seleccione "Bloqueo para niños"

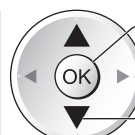
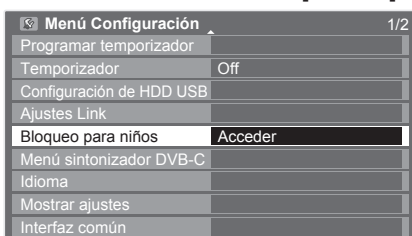

② acceso

① selecciona

4 Establecer

■ Para volver al TV



Control de las personas que ven los canales **Bloqueo para niños**

① Introduzca el número PIN (4 dígitos)



- Introduzca el número PIN dos veces al establecerlo la primera vez.
- Anote el número PIN por si lo olvida.
- "0000" puede guardarse como número PIN predeterminado que depende del país que usted seleccione (pág. 12).

② Seleccione "Lista de bloqueo para niños"



③ Seleccione el canal / entrada que va a bloquear

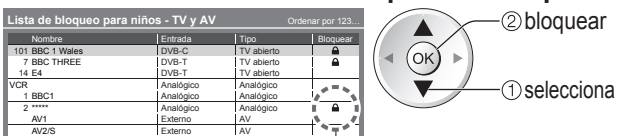

Aparece cuando se bloquea el canal / entrada

- Para cancelar → Seleccione el canal / entrada bloqueado → OK
- Para saltar al comienzo de la siguiente entrada → Rojo
- Para bloquearlo todo → Verde
- Para cancelar todos los bloqueos → Amarillo
- Para clasificar los nombres de los canales en orden alfabético → Azul

■ Para cambiar el número PIN

Seleccione "Cambiar PIN"



Introduzca dos veces un número PIN nuevo



■ Para establecer Criterio paterno

- La disponibilidad de esta función depende del país que usted seleccione (pág. 12). Si el programa DVB tiene la información calificada para una edad superior a la seleccionada, usted tendrá que introducir el número PIN para ver el programa (dependiendo de la emisora).

Seleccione "Criterio paterno" y ponga la edad para la restricción de los programas.



Nota

- Al ajustar "Condición inicial" (pág. 50) se borra el número PIN y todos los ajustes.

Introducir etiquetas

Para facilitar la identificación y la selección del modo de entrada, usted puede etiquetar cada modo de entrada u omitir cualquier terminal que no esté conectado a ningún equipo.

● Para seleccionar el modo de entrada ➔ pág. 24



1 Visualice el menú



2 Seleccione "Configuración"

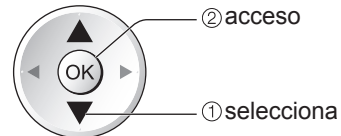
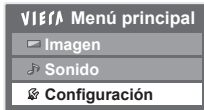

3 Seleccione "Mostrar ajustes"

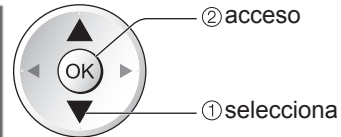
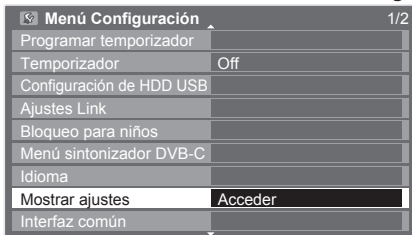

4 Seleccione "Introducir etiquetas"

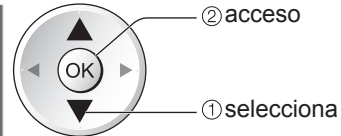
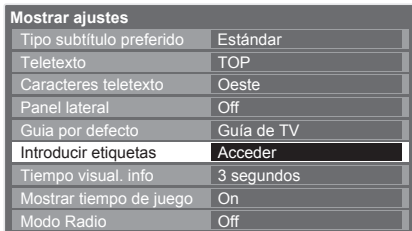

5 Seleccione un terminal de entrada y establézcalo

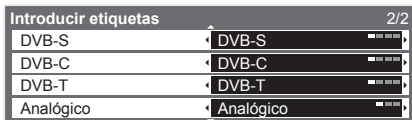
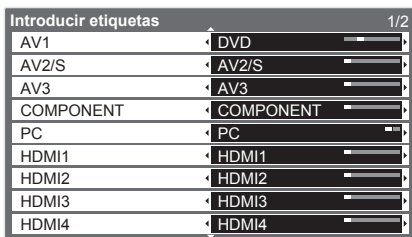

■ Para volver al TV



Las etiquetas que usted establezca se visualizarán en el menú "Selección entrada" (pág. 24), en el menú "Selección de TV" (pág. 16) o en una bandera.

● Si selecciona "Saltar", no podrá seleccionar el modo.

■ Entrada de usuario

Puede poner libremente un nombre a cada modo de entrada.

Seleccione "Entrada de usuario"

Ponga los caracteres uno por uno

Memorizar

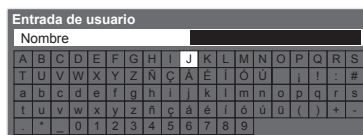

(máximo: diez caracteres)

● Puede establecer caracteres utilizando los botones numéricos.
➔ "Tabla de caracteres para botones numéricos" (pág. 90)

Utilización de interfaz común

El menú del módulo Interfaz común provee acceso al software contenido en los módulos Interfaz común (CI).

- Esta función puede no estar disponible en algunos países o regiones.
- Puede que las señales de vídeo y audio no se emitan dependiendo de las emisiones o los servicios.

Aunque los módulos CI pueden permitirle ver algunos servicios, este TV no garantiza todos los servicios (ej., TV de pago).

Utilice solamente el módulo CI aprobado por la emisora.

Consulte a su concesionario Panasonic local o a su emisora para conocer más información y condiciones de los servicios.

Precaución

- Desconecte la alimentación con el interruptor On / Off siempre que inserte o retire el módulo CI.
- Si una tarjeta de visión y un lector de tarjetas vienen como un juego, inserte primero el lector de tarjetas, y luego inserte la tarjeta de visión en el lector de tarjetas.
- Inserte el módulo en la dirección correcta.

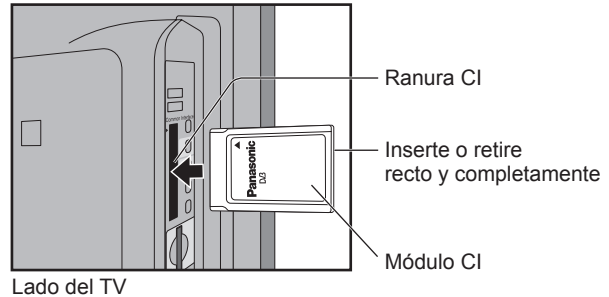

Inserte el módulo CI (opcional)

- Las características que aparecen en la pantalla dependen del contenido del módulo CI seleccionado.
- Normalmente aparecerán los canales de TV de pago. Siga la guía de operaciones en la pantalla. Si el canal de TV de pago no aparece, haga lo siguiente.
- Para conocer más detalles, consulte el manual del módulo CI, o consulte con la emisora.



1 Seleccione DVB-S, DVB-C o DVB-T

→ pág. 16



2 Visualice el menú



3 Seleccione "Configuración"

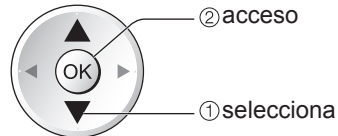
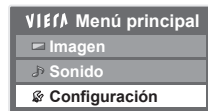

4 Seleccione "Interfaz común"

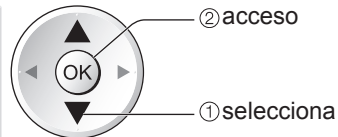
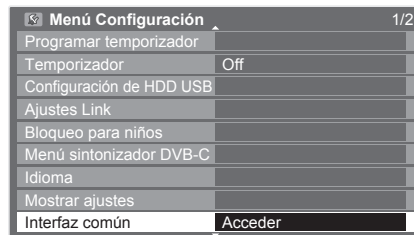

5 Acceda a Interfaz Común



6 Siga las indicaciones de la guía de operaciones en pantalla

Por ejemplo: seleccione, vaya → OK



Caracteres coloreados → Rojo Verde Amarillo Azul

■ Para volver al TV



- La guía de operaciones en pantalla puede no corresponder a los botones del mando a distancia.

Condición inicial

Repone el TV en su condición original, es decir, no hay canales sintonizados. Se restablecen todos los ajustes distintos a "Registro de USB HDD" (canales, imagen, ajustes de sonido, etc.).

- 1 Visualice el menú**
- 2 Seleccione "Configuración"**
- 3 Seleccione "Menú de sistema"**
- 4 Seleccione "Condición inicial"**
- 5 Establecer**

■ Para volver al TV



Restablecimiento de ajustes Condición inicial

① Verifique los mensajes e inicialice

Todas las presintonías serán borradas
¿Está seguro?
¿Está seguro?

Confirmar Salir
Volver

OK (confirmar)
OK (confirmar)
OK (inicio de la Condición inicial)

② Siga las instrucciones de la pantalla

Reconfiguración de la condición de fábrica completada.
Por favor apague el TV.



● "Ajuste Automático" se iniciará automáticamente cuando el interruptor On / Off de la alimentación se ponga en On la próxima vez. (pág. 12)

■ Para volver a sintonizar los canales solamente como, por ejemplo, cuando se cambia de casa
 ➔ "Resintonización desde Menú Configuración" (págs. 34 - 37)

Actualización del software de TV

De vez en cuando puede que se encuentre disponible una versión nueva del software para descargarla y mejorar el rendimiento o las operaciones del TV.

Si hay una actualización disponible se visualiza una bandera de aviso cuando el canal tiene la información de actualización.

- Para descargar →  
- Si elige no descargar → 

Puede actualizar automática o manualmente cualquier software nuevo.



- 1 Visualice el menú**
MENU 
- 2 Seleccione "Configuración"**

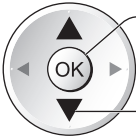

VERA Menú principal
Imagen
Sonido
Configuración

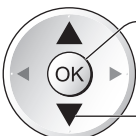

 - ② acceso
 - ① selecciona
- 3 Seleccione "Menú de sistema"**

Menú Configuración	2/2
Configuración de red	
DivX® VOD	
Avance(isfcc)	Off
Menú de sistema	Acceder
Otros ajustes	

 - ② acceso
 - ① selecciona
- 4 Seleccione "Actualización del sistema"**

Menú de sistema	
Disposición teclado USB	English(UK)
Condición inicial	
Actualización del sistema	Acceder
Licencia de software	
Información del sistema	

 - ② acceso
 - ① selecciona
- 5 Establecer**

■ Para volver al TV
EXIT
→ 

● Actualización del software de TV
● Condición inicial

Avanzado

Actualización del software de TV Actualización del sistema

■ Para actualizar automáticamente

Seleccione "Búsqueda actualiz. en espera"

Actualización del sistema	
Búsqueda actualiz. en espera	Off
Buscar actualizaciones ahora	



- ② establecer
- ① selecciona

- Cada vez que lo establece, el TV realiza automáticamente una búsqueda en el modo de espera y descarga una actualización, siempre que se encuentre disponible cualquier actualización del software.
- La actualización automática se realiza bajo las condiciones siguientes:
 - Espera (TV apagado con el mando a distancia)
 - La programación del temporizador no está grabando o la grabación directa del TV o la grabación de un toque no están en curso.

Si se realiza la Actualización del sistema, el software se actualizará (esto puede cambiar las funciones del TV). Si no desea hacerlo, ponga "Búsqueda actualiz. en espera" en "Off".

■ Para actualizar inmediatamente

Seleccione "Buscar actualizaciones ahora"

Actualización del sistema	
Búsqueda actualiz. en espera	Off
Buscar actualizaciones ahora	Acceder



- ② acceso
- ① selecciona

Busca una actualización (durante varios minutos) y visualiza un mensaje correspondiente si lo hay

Descargar



Nota

- La descarga puede tardar unos 60 minutos.
- Durante la descarga del software y la actualización, NO apague el TV.
- El mensaje podría ser el aviso de antemano. En este caso, aparecerá la información del programa (la fecha en la que se puede utilizar la versión nueva). Puede establecer la reserva para la actualización. La actualización no empezará cuando el TV esté apagado.

Multi ventana

Disfrute viendo el programa de TV digital y la señal de entrada externa (AV, COMPONENT o HDMI) simultáneamente.



- 1 Visualice el menú**
- 2 Seleccione "Imagen"**
- 3 Seleccione "Imagen en imagen"**

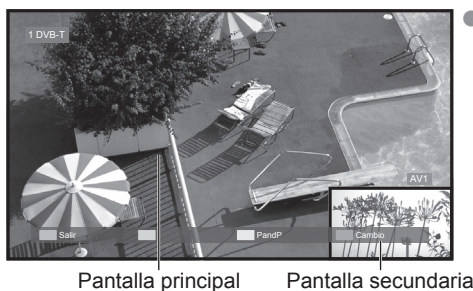

Las operaciones del mando a distancia se aplican a la pantalla principal.

Funcionamiento de la multi ventana

Visualice la barra de colores si aún no es visible →

Modo de imagen en imagen (PinP)



Modo de imagen e imagen (PandP)

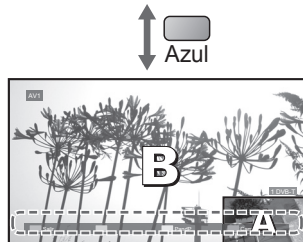

Franja cromática

- Para salir de las múltiples ventanas → Rojo
- Para cambiar el modo de entrada o el canal de la subpantalla → Azul
- Cambie la pantalla secundaria por la principal → Azul
- Cambie el modo de entrada o el canal mediante el mando a distancia (págs. 16 o 24) → Azul
- Cambie de nuevo → Azul

Nota

- Cada modo de entrada solo se puede visualizar en la pantalla principal o en la subpantalla.
- El sonido proviene exclusivamente de la pantalla principal en multi ventana.
- No se puede cambiar la relación de aspecto en multi ventana.
- Esta función no se puede utilizar con PC, Media Player o servicios de red.
- HDMI solamente está disponible para la pantalla principal.
- Algunas señales se reformatean para obtener una imagen óptima en su pantalla.

Visualización de la pantalla del PC en el TV

La pantalla del PC conectado al TV se puede visualizar en el TV.
También puede escuchar el sonido del PC empleando el cable de audio conectado.

● Para conectar el PC → pág. 86



1 Seleccione la entrada externa
[AV]

2 Seleccione "PC"

Selección entrada
AV1
AV2/S
AV3
COMPONENT
PC
HDMI1
HDMI2
HDMI3
HDMI4
TV
Servidor de medios

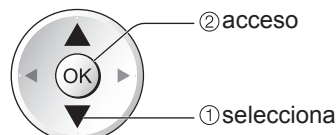

- Señales correspondientes → pág. 92
- Si "Frec. H" o "Frec. V" se muestra en rojo, las señales pueden no ser compatibles.

■ Para volver al TV
→ [TV]

■ Ajuste de menú de PC

● Para hacer ajustes → "Cómo utilizar las funciones de menús" ① a ④ (pág. 27)

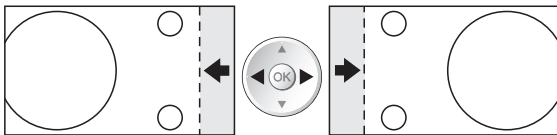
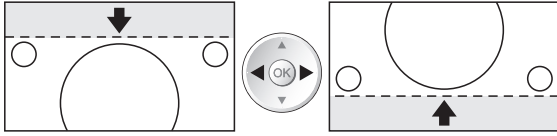
Menú	Elemento	Ajustes / Configuraciones (opciones)
Imagen	Ajuste avanzado	Ganancia de rojo Ajuste el equilibrio del blanco del brillo de la zona roja.
		Ganancia de verde Ajuste el equilibrio del blanco del brillo de la zona verde.
		Ganancia de azul Ajuste el equilibrio del blanco del brillo de la zona azul.
		Nivel de rojo Ajuste el equilibrio del blanco de la zona roja oscura.
		Nivel de verde Ajuste el equilibrio del blanco de la zona verde oscura.
		Nivel de azul Ajuste el equilibrio del blanco de la zona azul oscura.
		Gamma Cambia la curva de gamma (Curva "S" / 1.8 / 2.0 / 2.2 / 2.4 / 2.6)
		Reconfigurar a predet. Pulse el botón OK para restaurar a los ajustes avanzados predeterminados
Configuración	Ajustes PC	Resolución Cambia a una vista panorámica ● VGA (640 × 480 píxeles), WVGA (852 × 480 píxeles), XGA (1.024 × 768 píxeles), WXGA (1.280 × 768 píxeles, 1.366 × 768 píxeles) ● Las opciones cambian dependiendo de las señales
		Ajuste de frecuencia Póngalo al nivel mínimo si se produce ruido
		Posición Horizontal Ajuste la posición horizontal 
		Posición Vertical Ajuste la posición vertical 
		Ajuste de fase Elimina el parpadeo y la distorsión ● Ajuste después de ajustar la frecuencia ● Póngalo al nivel mínimo si se produce ruido
		Sincronismo Elige otra señal sincrónica si la imagen esta distorsionada (H y V / En Verde) ● H y V : mediante las señales horizontales y verticales procedentes de su PC En Verde: mediante la señal verde procedente de su PC (si está disponible)
		Reconfigurar a predet. Pulse el botón OK para restablecer los ajustes de la configuración de PC predeterminada

● Otros elementos → págs. 28 - 33

Nota

● Para los PC compatibles con HDMI es posible conectar a los terminales HDMI (HDMI1 / HDMI2 / HDMI3 / HDMI4) utilizando un cable HDMI (pág. 91).

Ajustes avanzados de imagen

Se pueden ajustar y configurar los ajustes avanzados de imagen para cada modo de entrada e imagen.

- Para usar esta función completamente, establezca "Avance(isfccc)" en "On" en el menú de configuración. ➔ pág. 33
- Para el modo de entrada de PC, algunas funciones están disponibles sin establecer la opción "Avance(isfccc)".

- 1 Seleccione el modo de entrada que quiere ajustar y configurar**
➔ págs. 16 y 24
TV AV
- 2 Visualice el menú**
MENU
- 3 Seleccione "Imagen"**

VERA Menú principal
Imagen
Sonido
Configuración
- 4 Seleccione "Modo de imagen" y establezca el modo**

Imagen	1/2
Modo de imagen	Dinámico
Contraste	60
Brillo	0
Color	30
Nitidez	5
Temp. color	Caliente
Color vívido	Off
Modo Eco	Off
P-NR	Off
- 5 Seleccione una de las siguientes funciones**

Imagen	2/2
Imagen en imagen	
Panel	On
Ajuste avanzado	Acceder
Ajustes de bloqueo	Acceder
Ajuste de copia	Acceder
Reconfigurar a predet.	Reconfigurar

● "Ajuste de copia" se encuentra disponible cuando el "Modo de imagen" en el menú de imagen se encuentra establecido en "Profesional 1" o "Profesional 2".
- 6 Establecer**
EXIT

Bloqueo de ajuste de imagen Ajustes de bloqueo

Se pueden bloquear los ajustes avanzados para cada modo de imagen y entrada.

Adicionalmente se puede bloquear el Contraste, Brillo, Color, Nitidez, Matiz y Reconfigurar a predet. en el menú Imagen para las opciones "Profesional 1" y "Profesional 2".

① Ingrese el número PIN (4 dígitos)

1	2	3
4	5	6
7	8	9
0		

- Ingrese dos veces el número PIN en el primer ajuste.
- Anote el número PIN en caso de que lo olvide.

② Seleccione "Ajuste de bloqueo" y establézcalo en "On"

■ Para cambiar el número PIN

Seleccione "Cambiar PIN"

Ingrese el nuevo número PIN dos veces

1	2	3
4	5	6
7	8	9
0		

Modificación de los ajustes detallados de imagen Ajustes Avanzados

● Para realizar los ajustes → “Cómo utilizar las funciones de menús” ① a ④ (pág. 27)

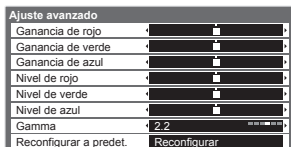

Menú	Elemento	Ajustes / Configuraciones (alternativas)	
Imagen	Ajuste avanzado	Ganancia de rojo	Ajuste el equilibrio del blanco del brillo de la zona roja.
		Ganancia de verde	Ajuste el equilibrio del blanco del brillo de la zona verde.
		Ganancia de azul	Ajuste el equilibrio del blanco del brillo de la zona azul.
		Nivel de rojo	Ajuste el equilibrio del blanco de la zona roja oscura.
		Nivel de verde	Ajuste el equilibrio del blanco de la zona verde oscura.
		Nivel de azul	Ajuste el equilibrio del blanco de la zona azul oscura.
		Gamma	Cambia la curva de gamma (Curva "S" / 1.8 / 2.0 / 2.2 / 2.4 / 2.6)
		Reconfigurar a predet.	Pulse el botón OK para restaurar a los ajustes avanzados predeterminados

■ Para el modo “Profesional 1” o “Profesional 2” en el “Modo de imagen”

- Equilibrio del blanco
- Gestión de color
- Gamma

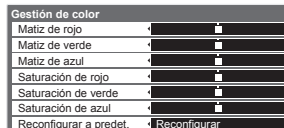
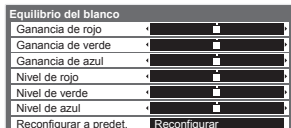
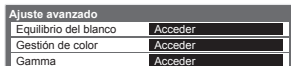

Menú	Elemento	Ajustes / Configuraciones (alternativas)	
Imagen	Equilibrio del blanco	Ganancia de rojo	Ajuste el equilibrio del blanco del brillo de la zona roja.
		Ganancia de verde	Ajuste el equilibrio del blanco del brillo de la zona verde.
		Ganancia de azul	Ajuste el equilibrio del blanco del brillo de la zona azul.
		Nivel de rojo	Ajuste el equilibrio del blanco de la zona roja oscura.
		Nivel de verde	Ajuste el equilibrio del blanco de la zona verde oscura.
		Nivel de azul	Ajuste el equilibrio del blanco de la zona azul oscura.
		Reconfigurar a predet.	Pulse el botón OK para restaurar al equilibrio de blanco predeterminado
	Gestión de color	Matiz del rojo	Ajuste el matiz de la imagen de la zona roja.
		Matiz del verde	Ajuste el matiz de la imagen de la zona verde.
		Matiz del azul	Ajuste el matiz de la imagen de la zona azul.
		Saturación del rojo	Ajuste la saturación de la zona roja.
		Saturación del verde	Ajuste la saturación de la zona verde.
		Saturación del azul	Ajuste la saturación de la zona azul.
	Reconfigurar a predet.	Pulse el botón OK para restaurar a la gestión de color predeterminada	
	Gamma	Gamma	Cambia la curva de gamma (Curva "S" / 1.8 / 2.0 / 2.2 / 2.4 / 2.6)
		Reconfigurar a predet.	Pulse el botón OK para restaurar al ajuste de gamma predeterminado

Copia de los ajustes en la otra entrada Ajuste de copia

Los ajustes “Profesional 1” o “Profesional 2” seleccionados se pueden copiar a la otra entrada. Se copiarán los ajustes de Contraste, Brillo, Color, Nitidez, Matiz y Ajuste avanzado.

Seleccione el destino de la copia



- ① selecciona
- ② copiar

● No puede copiar el modo que está bloqueado.

Grabación de HDD USB

Puede grabar los programas del TV digital en el HDD USB conectado y disfrutar de la reproducción en diferentes medios.

- No se pueden grabar programas de TV analógico en el HDD USB.
- La emisión de datos (MHEG, etc.), emisión de radio y los periodos sin señal no serán grabados.
- No todos los programas se pueden grabar dependiendo de la emisora y del proveedor del servicio.
- Este TV es compatible con HDDs USB con una capacidad de 160 GB hasta 2 TB.
- Si se agota la capacidad disponible en el HDD USB, la grabación no se podrá llevar a cabo.
- En relación al desempeño, no todos los HDDs USB están garantizados.

Verifique los HDDs USB que han sido probados para su desempeño con este TV en el siguiente sitio web.
(Inglés solamente)

<http://panasonic.jp/support/global/cs/tv/>

Precaución

- Registre el HDD USB con este TV para poder usarlo para la grabación. Tenga en cuenta que el HDD USB será formateado y se borrarán todos los datos (incluyendo los datos de su PC, etc.) contenidos en el mismo cuando lo registre.
- Para poder usar el HDD USB con su PC después de usarlo con este TV para la grabación, formatee la unidad en su PC. Para formatear, consulte el manual del PC. Tenga en cuenta que todos los datos contenidos en el USB HDD serán borrados cuando sea formateado.
- Los datos grabados en el HDD USB con este TV solamente se pueden reproducir en este TV. No se puede reproducir su contenido con otro TV (incluyendo el TV con el mismo número de modelo) o cualquier otro PC.
- Si repara su TV por un problema de funcionamiento, el HDD USB registrado podría no estar disponible en su TV reparado. Para poder utilizar el HDD USB con el TV reparado, regístrelo de nuevo. (Se perderán todos los datos que contenga).

Conexión del HDD (disco duro) USB

Conecte el HDD USB en el puerto USB 1 ó 2.

enchufe

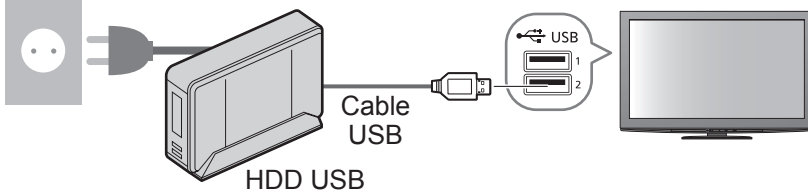

- Asegúrese de conectar el HDD USB en el enchufe.
- No apague ni desconecte el HDD USB durante la operación. Podría ocasionar el funcionamiento erróneo de la unidad o dañar los datos grabados.
- Para extraer el HDD USB del TV de forma segura → págs. 57 y 61

Configuración para el HDD USB

Registre y configure el HDD USB con este TV para poder usarlo para la grabación. Conecte el HDD USB antes de iniciar estos ajustes. → “Conexión del HDD (disco duro) USB” (arriba)

- Antes de modificar los ajustes, asegúrese de que el HDD USB esté encendido.
- No puede cambiar los ajustes para el HDD USB mientras se encuentre en progreso la grabación.
- Por favor, tenga en cuenta que el HDD USB se formateará y que todos sus datos se borrarán al registrarlo.

- 1 Visualice el menú**
MENU
- 2 Seleccione “Configuración”**

VER Menú principal
Imagen
Sonido
Configuración
- 3 Seleccione “Configuración de HDD USB”**

Menú Configuración	1/2
Programar temporizador	
Temporizador	Off
Configuración de HDD USB	Acceder
Ajustes Link	
Bloqueo para niños	
Menú sintonizador DVB-C	
Idioma	
Mostrar ajustes	
Interfaz común	
- 4 Seleccione “Config. dispositivo” y ajuste**

Configuración de HDD USB	
Config. dispositivo	Acceder
Grabación de un toque	180 minutos
REW LIVE TV	Off

■ Para volver al TV
EXIT

Registre y configure el HDD USB **Config. dispositivo**

Se listarán todos los dispositivos USB reconocidos como un dispositivo de almacenamiento masivo. Solamente puede registrar HDDs USB.

- Se pueden registrar hasta 8 HDDs USB con este TV. Sin embargo solamente puede elegir un HDD USB para grabar al momento.
- Algunos HDDs USB podrían no ser reconocidos.

Seleccione el HDD USB para grabar e inicie el registro/configuración

Conectar	Producto	Nombre
Sí	USB Drive A	
Sí	USB Flash Disk	

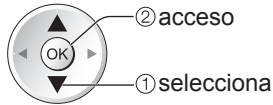

- Para obtener información sobre el dispositivo seleccionado →

Precaución para grabar y reproducir con el HDD USB

Registro de USB HDD
 Los datos grabados en el HDD USB con este televisor sólo se pueden reproducir en este televisor. No se puede utilizar en otro televisor (incluidos televisores con el mismo número de modelo) ni en un ordenador. Si su televisor se somete a una reparación debido a algún problema, es posible que el HDD USB registrado no esté disponible para el televisor tras la reparación.
 Continuar?

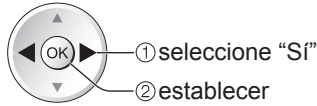

Confirmación del registro del HDD USB

Registro de USB HDD
 Para utilizar este dispositivo como medio de grabación es necesario registrarlo. ¿Desea continuar?



Confirmación del formato del HDD USB

Registro de USB HDD
 El dispositivo se formateará y todo su contenido se eliminará. ¿Desea realmente continuar?



Confirmación del nombre del HDD USB

Registro de USB HDD
 Nombre : USB HDD 1
 ¿Editar nombre?

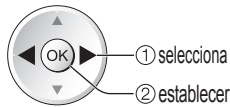

Se crea automáticamente el nombre para el HDD USB registrado. Si desea editar el nombre, seleccione "Sí".
 Ingrese los caracteres uno por uno Guardar

Nombre	USB HDD 1
A B C D E F G H I J K L M N O P Q R S T	
U V W X Y Z 0 1 2 3 4 5 6 7 8 9 ! #	
a b c d e f g h i j k l m n o p q r s t	
u v w x y z () + - * ' " , ; : &	

● Puede ingresar los caracteres usando los botones numéricos.

Confirmación para habilitar el HDD USB para la grabación

Si el HDD USB registrado para la grabación ya existe, se mostrará esta pantalla de confirmación para habilitarlo para la grabación.

Registro de USB HDD
 ¿Desea habilitar ahora este dispositivo para grabar?

- : El HDD USB está registrado y disponible para grabar y reproducir si el estado de conexión es "Sí". Solamente un HDD USB registrado en la lista puede estar disponible para la grabación.
- ▶ : El HDD USB está registrado y disponible para reproducir si el estado de conexión es "Sí".

Conectar	Producto	Nombre
Sí	USB Drive A	USB HDD 1
Sí	USB Flash Disk	

Se visualiza el nombre al finalizar el registro

Estado de la conexión (Sí: conectado / No: no conectado)

Para extraer el HDD USB del TV de forma segura, asegúrese primero de que el estado se encuentre en "No".

- Para cambiar el estado →
- El HDD USB también se puede extraer de Media Player de forma segura → "Extracción segura de dispositivos USB" (pág. 61)

■ Para cancelar el registro del HDD USB

- Una vez registrado el HDD USB, el contenido grabado no se podrá reproducir en ningún TV.

Seleccione el HDD USB

Sin registrar



Rojo

- La pantalla de confirmación se mostrará dos veces. Seleccione "Sí" para cancelar el registro.

Grabación de HDD USB

Grabación de un programa de TV en el HDD USB

Puede grabar el programa actual inmediatamente usando “Grabación de un toque”.

También puede grabar el programa actual constantemente durante el periodo seleccionado usando “REW LIVE TV” de modo que pueda regresar o pausar el programa actual.

- Asegúrese de completar la conexión, el registro y la configuración antes de iniciar la grabación → págs. 56 y 57
- Asegúrese de que no se conecte ni desconecte ningún dispositivo USB durante la grabación HDD USB. En caso contrario, la grabación podría no funcionar correctamente.



1 Visualice el menú



2 Seleccione “Configuración”

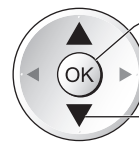
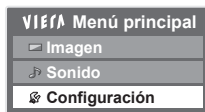

3 Seleccione “Configuración de HDD USB”

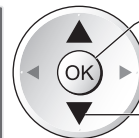
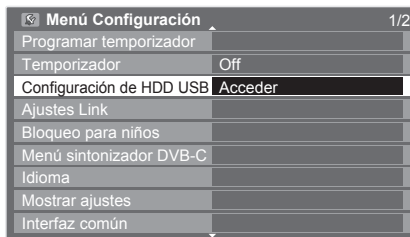

4 Seleccione “Grabación de un toque” o “REW LIVE TV”

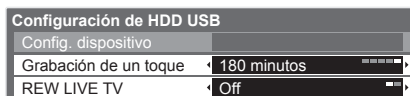

■ Para volver al TV



5 Establecer

Grabar el programa actual inmediatamente en el HDD USB.

Seleccione el tiempo máximo de grabación (30 / 60 / 90 / 120 / 180 minutos)

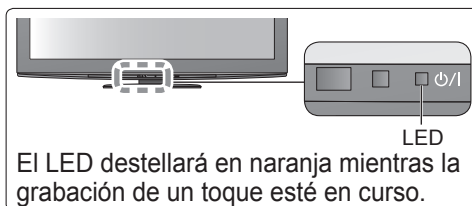
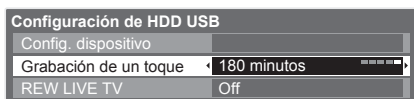

■ Para empezar la grabación de un toque

Ajuste en la posición de "TV" Inicio



- No podrá seleccionarse ningún otro canal mientras la grabación esté en curso.

■ Para detener la grabación durante el proceso



■ Para reproducir o borrar el contenido grabado

- ➔ "Utilización de Media Player" (pág. 65) o "Vídeo" en VIERA TOOLS (pág. 26)
- Todo el contenido se puede reproducir también mientras la grabación de un toque está en marcha. No obstante, es posible que la grabación no funcione correctamente mientras se esté reproduciendo.

Grabación constante **REW LIVE TV**

Grabación constante del programa actual
Seleccione "On" para iniciar REW LIVE TV

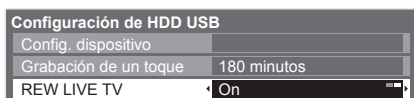

- Cuando seleccione "On", la grabación se iniciará automáticamente.

■ Para utilizar el REW LIVE TV

Ajuste en la posición de "TV"



- Para pausar ➔ [Pausa]
- Para buscar hacia atrás ➔ [Retroceder] (pulse y mantenga pulsado)
- Después de pausar o buscar hacia atrás, se podrán utilizar los siguientes botones

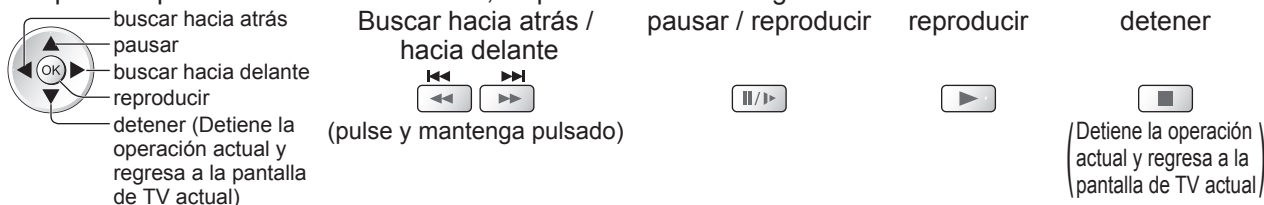

■ Para detener el REW LIVE TV

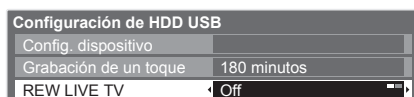

- Si detiene el REW LIVE TV, el contenido grabado para el REW LIVE TV se borrará.
- REW LIVE TV se detendrá y el contenido grabado se borrará automáticamente en los siguientes casos: (Incluso si el REW LIVE TV se detiene por alguno de los siguientes motivos, mientras el ajuste se encuentre en "On", la nueva grabación comenzará automáticamente en cuanto se produzca una condición que la habilite).
 - al seleccionar otro canal
 - al seleccionar un canal bloqueado
 - al seleccionar un canal inválido
 - si no hay señal de TV
 - cuando comience la otra grabación
 - cuando se apague o se ponga en espera el TV

Utilización de Media Player

Media Player permite disfrutar de las fotografías, vídeos y música grabados en una tarjeta SD o en una memoria Flash USB, así como del contenido del HDD USB registrado.

VIERA IMAGE VIEWER es una sencilla función que permite reproducir en la pantalla del televisor las fotografías y los vídeos grabados en una tarjeta SD después de insertarla en la ranura para tarjetas.

Modo Foto : Las imágenes fijas grabadas por cámaras digitales se visualizarán.

Modo Vídeo : (Para la tarjeta SD o la memoria Flash USB) Se reproducirán las imágenes en movimiento grabadas con una videocámara digital.

(Para los HDD USB registrados) Se reproducirán los programas de televisión grabados en los HDD USB registrados para este televisor.

Modo Música : Se reproducirán los datos de audio digitales.

● Durante la operación, la señal de sonido sale por los terminales AV1, AV2, AUDIO OUT y DIGITAL AUDIO OUT, Pero no salen señales de vídeo. AV1 y AV2 pueden emitir señales de audio si se ha ajustado “Salida AV1 / AV2” en “Monitor” en el Menú Configuración (pág. 30).

● “Fecha” indica la fecha de grabación de los datos en el equipo de grabación. El archivo sin fecha grabada se muestra como “**/**/****”.

■ Examinar el formato de datos para la tarjeta SD / memoria Flash USB

● Foto : Imágenes fijas grabadas con cámaras de fotos digitales compatibles con los archivos JPEG de las normas DCF* y EXIF
Formato de datos - JPEG normal (sub-muestreo 4:4:4, 4:2:2 ó 4:2:0)

Resolución de las imágenes - 8 × 8 a 30.719 × 17.279 píxeles

● Vídeo : Archivos compatibles con la norma SD-Video ver. 1,2 [MPEG-2 (formato PS)] y la norma AVCHD con formato de audio MPEG-1/Layer-2 o formato Dolby Digital

(Es posible que los datos modificados mediante un PC no se visualicen correctamente.)

DivX → pág. 89

● Música : Formato de datos - MP3 y AAC (No se pueden reproducir archivos con protección contra copia).

● Formato de la tarjeta SD : Tarjeta SDXC - exFAT

Tarjeta SDHC / Tarjeta SD - FAT16 o FAT32

● Tipo de tarjeta compatible (capacidad máxima): Tarjeta SDXC (64 GB), tarjeta SDHC (32 GB), tarjeta SD (2 GB), tarjeta miniSD (2 GB) (se requiere adaptador miniSD)

● Si se utiliza la tarjeta miniSD, inserte / retire la tarjeta junto con el adaptador.

● Verifique la información más reciente acerca del tipo de tarjeta en el sitio Web siguiente. (En inglés solamente)
<http://panasonic.jp/support/global/cs/tv/>

● Formato de la memoria Flash USB : FAT16, FAT32 o exFAT

(Media Player no admite los HDD USB formateados en un PC).

*DCF (Design rule for camera file system): Unified standard established by Japan Electronics and Information Technology Industries Association (JEITA).

Nota

● Formatee el dispositivo con el equipo de grabación.

● La imagen puede no aparecer correctamente en este TV dependiendo del equipo de grabación utilizado.

● La visualización puede tardar cuando hay muchos archivos y carpetas.

● Esta función no puede visualizar Motion JPEG ni imágenes fijas no formateadas con JPEG (es decir, TIFF, BMP).

● Los datos modificados con un PC pueden no visualizarse.

● Las imágenes importadas desde un PC deberán ser compatibles con EXIF (archivo de imagen intercambiable) 2.0, 2.1 y 2.2.

● Los archivos degradados parcialmente podrían visualizarse con una resolución reducida.

● Los nombres de carpeta y de archivo pueden ser diferentes dependiendo de la cámara digital o videocámara digital utilizada.

● No utilice caracteres de dos bytes ni otros códigos especiales.

● Si se cambia el nombre de los archivos o carpetas, es posible que el dispositivo no se pueda volver a utilizar con este TV.

■ Inserción y extracción de la tarjeta SD / Memoria Flash USB

● Para la conexión del HDD USB → pág. 56

Memoria Flash USB

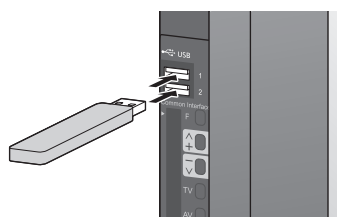

● Insertar o extraer completamente y en posición recta.

● Antes de extraer la memoria Flash USB, asegúrese de que se haya realizado la operación “Extracción segura del dispositivo USB” (pág. 61)

Tarjeta SD

● Para insertar la tarjeta SD
Inserte con cuidado la tarjeta SD con la superficie de la etiqueta encarada hacia delante

Empuje hasta que se oiga un ruido seco

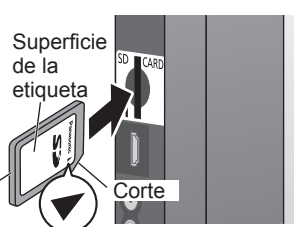

● Para retirar la tarjeta SD

Presione sobre el centro de la tarjeta

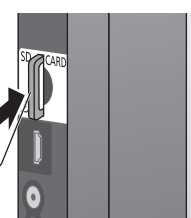

● Para más información sobre la tarjeta SD → pág. 88



LED azul

● El LED azul se enciende mientras la tarjeta SD está insertada si “LED de tarjeta SD” se pone en “On” en el Menú Configuración (pág. 33).

Iniciar Media Player



1

Inserte la tarjeta SD o la memoria Flash USB

- Asegúrese de que el estado de conexión del HDD USB registrado sea "Sí".
→ pág. 57

2

Cambie a Media Player

SD CARD

- Después de insertar la tarjeta SD, el cambio se realiza automáticamente.

3

Inicie Media Player

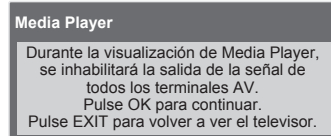

OK

4

Seleccione el icono al que quiera acceder



nombre del dispositivo seleccionado

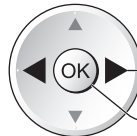

① selecciona

② acceso

- Este paso se omitirá si sólo hay conectado un dispositivo.
- Para el HDD USB registrado estarán disponibles todos los HDD USB cuyo estado de conexión sea "Sí".
→ "Registre y configure el HDD USB" (pág. 57)

5

Seleccione el contenido

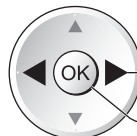

① selecciona

② acceso

- En el caso del HDD USB, se omitirá este caso y se mostrará la lista de contenido grabado. → pág. 65

■ Para volver al TV

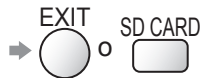

■ Para volver a la pantalla anterior



Cambio de dispositivo

Si hay conectados dos o más dispositivos, puede cambiar directamente al otro dispositivo en el mismo modo.

Visualice el menú



Seleccione "Selec Dispositivo"



② acceso

① selecciona

Aparece cuando el dispositivo USB está conectado al TV.

Seleccione el icono al que quiera acceder



nombre del dispositivo seleccionado

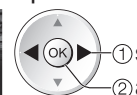

① selecciona

② acceso

Extracción segura de dispositivos USB

Antes de extraer los dispositivos USB, realice las siguientes acciones como medida de protección.

Visualice el menú



Seleccione "Retirar USB c. seguridad"

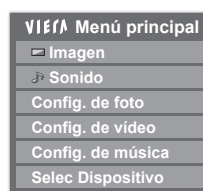

② acceso

① selecciona

Aparece cuando el dispositivo USB está conectado al TV.

Seleccione la memoria Flash USB o el HDD USB que quiera retirar

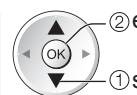

② establece

① selecciona

Utilización de Media Player

Modo Foto

En el modo Foto se leerán todos los archivos con la extensión ".jpg" que haya en la tarjeta SD o en la memoria Flash USB.



■ **Para volver al TV**



■ **Para volver a la pantalla anterior**



Visualización de error
(las imágenes que no se pudieron cargar, etc.)



(Imagen miniatura - Todas las fotos)
nombre del dispositivo seleccionado

Se visualizará la miniatura de todas las fotos de la tarjeta SD o la memoria Flash USB.

- También puede acceder directamente al modo Foto empleando VIERA TOOLS.
 - ➔ "Cómo utilizar VIERA TOOLS" (pág. 26)
- Para cambiar la música de fondo
 - ➔ "Config. de foto" (pág. 63)
- Para visualizar la información de la foto realizada

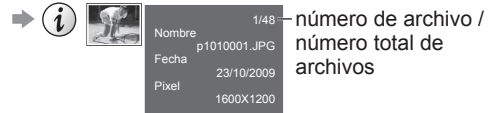

- Para cambiar el número de fotos visualizadas simultáneamente en una pantalla de miniaturas
 - ➔ Amarillo (7 × 4 ↔ 10 × 6)

■ Para clasificar por carpetas, fecha grabada o mes grabado

- Vista de carpeta** : Visualiza las imágenes miniatura agrupadas por carpetas
 - Los archivos que no estén en una carpeta se recolectarán a la carpeta cuyo nombre es "P".
- Ordenado por fecha** : Visualiza las imágenes miniatura agrupadas por la misma fecha
 - El grupo de fotos sin fecha registrada se muestra como "Desconocido".
- Ordenado por meses** : Visualiza las imágenes miniatura agrupadas por el mismo mes
 - El grupo de fotos sin fecha registrada se muestra como "Desconocido".

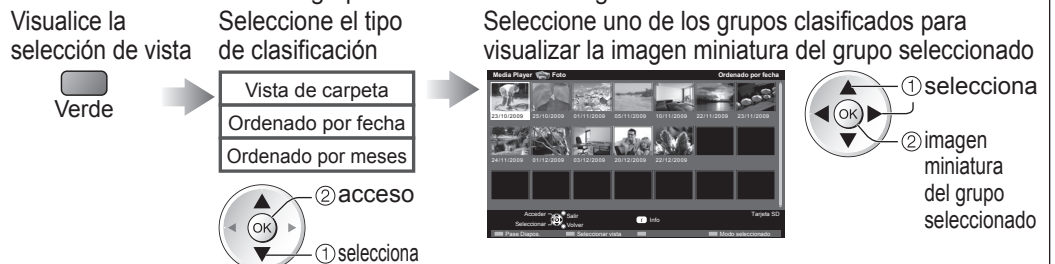

- Para volver a la imagen miniatura de todas las fotos
 - ➔ Verde
 - 1 Seleccione "Todas las fotos"
 - 2 acceso
- Para visualizar la información del grupo realizado
 - ➔
 - 1/12 número de grupo / número total de grupos
 - Nombre carpeta 23/10/2009 nombre de carpeta, fecha o mes
 - Número de archivos 3

■ Vista - Se visualizan una por una

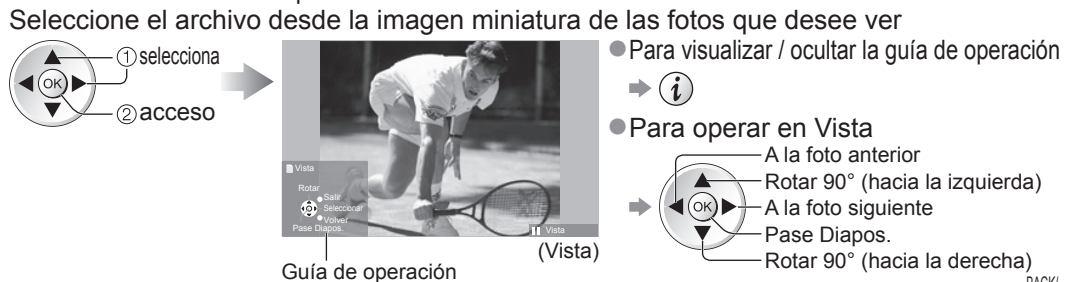

- Para volver a las imágenes miniatura ➔

■ Pase Diapos. - El pase de diapositivas se completará dentro de la imagen miniatura desde la que se había iniciado.

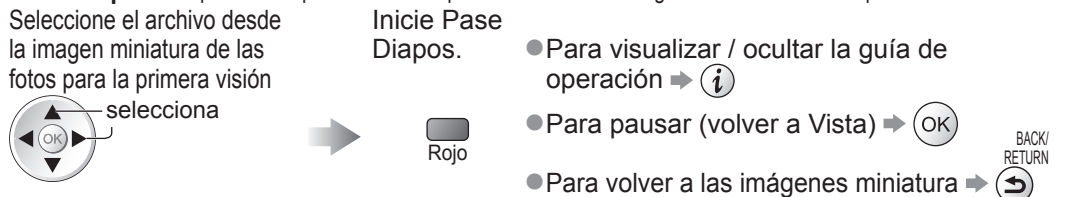

Nota

- Los ajustes del pase de diapositivas pueden afectar a la calidad de las imágenes.
- Dependiendo de los ajustes del pase de diapositivas, es posible que los ajustes de imagen no funcionen.

Config. de foto

Configure los ajustes para el modo Foto.
Visualice el menú



Seleccione "Config. de foto"

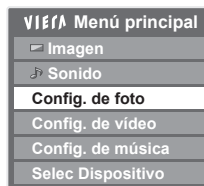

Seleccione los elementos y establézcalos

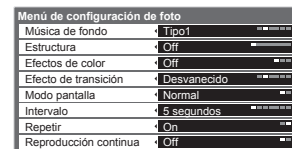

● Otros elementos → págs. 28 - 30, 61, 66 y 67

Menú	Elemento	Ajustes / Configuraciones (alternativas)
Config. de foto	Música de fondo	<p>Selecciona la música de fondo durante el modo Foto (Off / Tipo1 / Tipo2 / Tipo3 / Automático / Usuario)</p> <ul style="list-style-type: none"> ● Tipo1, Tipo2 y Tipo3 son piezas musicales fijas instaladas en este TV. Automático: Los datos de audio almacenados en la carpeta raíz de la tarjeta SD se reproducirán aleatoriamente. <ul style="list-style-type: none"> ● Si no hay datos de audio disponibles, no se reproducirá nada. Usuario: Se reproducirán los datos de audio del dispositivo actual registrados por usted en el modo Música. <ul style="list-style-type: none"> ● Para registrar la música → "Establecer la música de fondo del modo Foto" (pág. 67) ● Si no se ha registrado música o si se ha retirado el dispositivo de audio registrado, no se reproducirá nada.
	Estructura	<p>Selecciona la estructura de indicación de pase de diapositivas (Off / Multi / Collage / Movim. (+calend.) / Movimiento / Galería (+calen.) / Galería / Cine)</p> <p>Multi: Diseño cuadrículado de visualización con 9 divisiones</p> <p>Collage: Se visualiza una foto en una posición aleatoria y en escala aleatoria.</p> <p>Movim. (+calend.) / Movimiento: Las fotos se visualizan como imágenes continuas. <ul style="list-style-type: none"> ● Puede seleccionar si debe visualizarse o no el calendario. Para cambiar el mes del calendario, pulse el botón del cursor hacia arriba o hacia abajo. </p> <p>Galería (+calen.) / Galería: Se muestran los distintos tamaños de las fotos de la estructura. <ul style="list-style-type: none"> ● Puede seleccionar si debe visualizarse o no el calendario. Para cambiar el mes del calendario, pulse el botón del cursor hacia arriba o hacia abajo. </p> <p>Cine: Las fotos se visualizan como películas antiguas (tonalidad sepia)</p>
	Efectos de color	<p>Selecciona el efecto del color de las fotos en Vista y en Pase Diapos. (Off / Sepia / Escala de grises)</p> <ul style="list-style-type: none"> ● Esta función no estará disponible cuando "Estructura" esté ajustado a "Movimiento", "Galería" o "Cine".
	Efecto de transición	<p>Selecciona el efecto de transición para cambiar de foto durante el pase de diapositivas (Off / Desvanecido / Deslizamiento / Disolvente / Movimiento / Aleatorio)</p> <p>Desvanecido: La siguiente foto se desvanece gradualmente.</p> <p>Deslizamiento: La siguiente foto se desliza y aparece desde el lado izquierdo.</p> <p>Disolvente: La foto es sustituida por una unidad de bloques indefinida.</p> <p>Movimiento: La foto es sustituida con ampliación, reducción, movimiento hacia arriba o movimiento hacia abajo.</p> <p>Aleatorio: Cada transición se selecciona aleatoriamente. <ul style="list-style-type: none"> ● Esta función estará disponible cuando "Estructura" esté ajustado a "Off". </p>
	Modo pantalla	<p>Selecciona la visión ampliada o la normal en Vista y en Pase Diapos. (Normal / Zoom)</p> <ul style="list-style-type: none"> ● Esta función no estará disponible cuando "Estructura" esté ajustado a "Collage", "Movimiento", "Galería" o "Cine". ● Esta función no estará disponible cuando "Efecto de transición" esté ajustado a "Movimiento". ● Dependiendo del tamaño de la foto, es posible que no se amplíe la foto.
	Intervalo	<p>Selecciona el intervalo del pase de diapositivas (5 / 10 / 15 / 30 / 60 / 90 / 120 segundos)</p> <ul style="list-style-type: none"> ● Esta función no estará disponible cuando "Estructura" esté ajustado a "Movimiento", "Galería" o "Cine". ● Esta función no estará disponible cuando "Efecto de transición" esté ajustado a "Movimiento".
	Repetir	<p>Repetición de pase de diapositivas (Off / On)</p>
	Reproducción continua	<p>Selecciona si las tomas continuas deben visualizarse en un intervalo rápido durante el pase de diapositivas (Off / On)</p> <ul style="list-style-type: none"> ● Esta función no estará disponible cuando "Estructura" esté ajustado a "Movimiento", "Galería" o "Cine". ● Esta función no estará disponible cuando "Efecto de transición" esté ajustado a "Movimiento".

Cambio del contenido

Podrá cambiar al otro modo de Media Player desde el de imágenes miniatura.

- El modo se puede cambiar en el dispositivo actual.
- Para cambiar el dispositivo → "Cambio de dispositivo" (pág. 61)

Mientras se visualiza la imagen miniatura, visualice la selección del contenido



Seleccione el contenido



- Foto → "Modo Foto" (pág. 62)
- Vídeo → "Modo Vídeo" (pág. 64)
- Música → "Modo Música" (pág. 67)

Utilización de Media Player

Modo Vídeo

Para la tarjeta SD o la memoria Flash USB

El modo Vídeo es compatible con los formatos de archivos AVCHD y MPEG2 y DivX®.



El icono de película se visualizará si el archivo no es compatible con la vista de miniaturas.

Visualización de error (las imágenes que no se pudieron cargar, etc.)



(Imagen miniatura - Vista de título)
nombre del dispositivo seleccionado

Se visualizará la miniatura de los títulos de vídeo de la tarjeta SD o el dispositivo de almacenamiento masivo USB. La vista previa se iniciará cuando se realce el título si es compatible con la vista previa.

● También puede acceder directamente al modo Vídeo empleando VIERA TOOLS.

➔ “Cómo utilizar VIERA TOOLS” (pág. 26)

● Para desactivar la vista previa

➔ “Configuración de vídeo” (pág. 66)

● Para visualizar la información del título realizado

➔

AVCHD	1/15
Título	Trip1
Fecha hora	19/02/2009 11:21
Número de escenas	8
Duración	00h15m39s

 formato de archivo / número de título / número total de títulos

■ Reproducción desde la vista del título

Se iniciará la reproducción del título seleccionado.

Seleccione el título

Inicie la reproducción



● Los contenidos DivX no se pueden reproducir desde la vista de título. Seleccione la carpeta DivX y pulse el botón OK para mostrar los archivos DivX y, acto seguido, seleccione el archivo que quiera reproducir.

■ Reproducción desde la escena seleccionada del título (AVCHD o MPEG2)

La reproducción se iniciará desde la escena seleccionada hasta el final del título.

Seleccione el título

Seleccione la escena de inicio de la reproducción

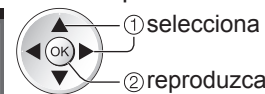
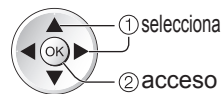

La vista previa se iniciará cuando se realce la escena si es compatible con la vista previa.

● Para desactivar la vista previa ➔ “Configuración de vídeo” (pág. 66)

● Para repetir la reproducción ➔ “Configuración de vídeo” (pág. 66)

● Para visualizar la información de la escena realizada

➔

AVCHD	1/8
Escena	Trip1_1
Fecha hora	19/02/2009 11:21
Duración	00h04m12s

 formato de archivo / número de escena / número total de escenas

■ Para volver al TV



■ Para volver a la pantalla anterior



Nota

● La estructura de los títulos y escenas puede variar dependiendo de la videocámara digital utilizada.

■ Operación durante la reproducción

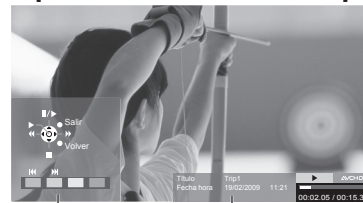

Guía de operación (Reproducción) bandera de información

● Para cambiar la relación de aspecto (sólo para el contenido de vídeo de 4:3)



● Para volver a las imágenes miniatura ➔

● También se pueden utilizar los siguientes botones. (pág. 25)



● Para confirmar o cambiar el estado actual (si está disponible)

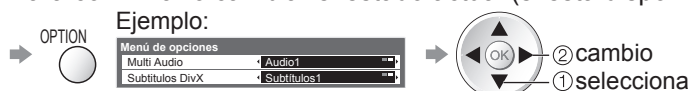

■ Para cambiar el contenido en el dispositivo actual ➔ “Cambio del contenido” (pág. 63)

Para el HDD USB registrado

Capacidad restante del HDD

- Dependiendo del estado, es posible que este valor no sea preciso.



Se mostrará la lista de contenido del HDD USB registrado.

- También puede acceder a la lista de contenidos empleando VIERA TOOLS.

➔ “Cómo utilizar VIERA TOOLS” (pág. 26)

- Para visualizar la información del contenido realizado



Contenido en grabación

- Este contenido se puede reproducir también durante la grabación.

Contenido no reproducido

- Cuando se reproduzca el contenido, este icono desaparecerá.

■ Reproducir el contenido de la lista

Seleccione el contenido

Inicie la reproducción



■ Borrar el contenido seleccionado

Seleccione el contenido

Borre el contenido

Confirme



Rojo



■ Operación durante la reproducción

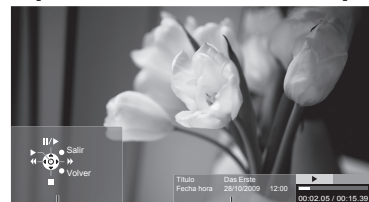

Guía de operación (Reproducción) bandera de información

- Para visualizar / ocultar la guía de operación y la bandera de información



- Para operar la reproducción

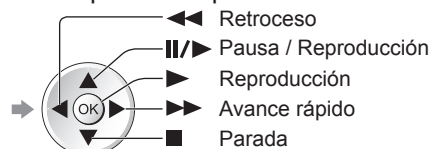

- Para cambiar la relación de aspecto



- Para visualizar los subtítulos (si está disponible)



- Para volver a la lista ➔

- También se pueden utilizar los siguientes botones. (pág. 25)

Ajuste en la posición de “TV”



(pulse y mantenga pulsado)

- Para confirmar o cambiar el estado actual (si está disponible) ➔

Ejemplo:

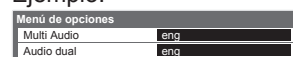

Nota

- Dependiendo de los programas grabados, es posible que algunas operaciones de reproducción no funcionen correctamente.

Utilización de Media Player

Ajustes del sonido

Puede disfrutar del sonido multicanal mediante un amplificador conectado al terminal DIGITAL AUDIO OUT.

■ **Para confirmar o cambiar el estado del sonido actual** (durante la reproducción)

Visualización del Menú de opciones

Cambie el sonido (si el vídeo tiene múltiples señales de audio)

Ejemplo:



● Cambiar el sonido puede tardar varios segundos.

■ Ajustes de salida de audio

Visualice el menú

Seleccione "Sonido"

Seleccione "Selección SPDIF" y establézcala

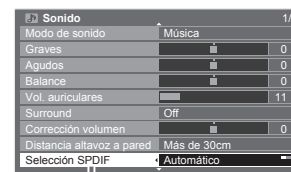
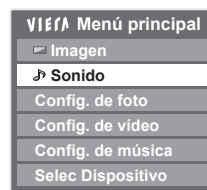

Menú	Elemento	Ajustes / Configuraciones (alternativas)
Sonido	Selección SPDIF	SPDIF : Un formato de archivo de transferencia de audio estándar
		Ajusta el nivel inicial para la señal de salida de audio digital desde el terminal DIGITAL AUDIO OUT (Automático / PCM)
		Automático: Dolby Digital sale como una serie de bits de Dolby Digital. MPEG sale como PCM.
		PCM : La señal de salida digital está fijada en PCM.

Configuración de vídeo

Configure los ajustes para el modo Vídeo.

● Estos ajustes no están disponibles para el HDD USB registrado.

Visualice el menú

Seleccione "Config. de vídeo"

Seleccione "Otros ajustes"

Seleccione los elementos y establézcalos

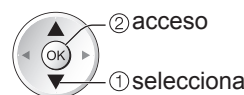
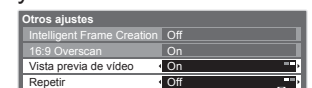
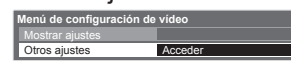
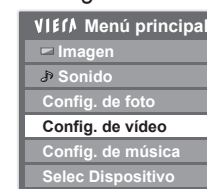

● Otros elementos
→ págs. 28 - 30, 61, 63 y 67

● Mostrar ajustes
→ pág. 32

● Otros elementos
→ pág. 33

Menú	Elemento	Ajustes / Configuraciones (alternativas)
Config. de vídeo	Otros ajustes	Vista previa de vídeo
		Se ajusta para iniciar la vista previa del título o escena en la pantalla de la pantalla miniatura (Off / On)
		● Es posible que la imagen no se visualice durante un instante en la pantalla de la pantalla miniatura. Ajuste la vista previa en "Off" para resolverlo.
		Repetir
		Repetición de la reproducción dentro del título (Off / On)
		● Sólo se reproducirá el contenido DivX del archivo seleccionado.

Modo Música

El modo Música es compatible con los archivos en formato MP3 y ACC.

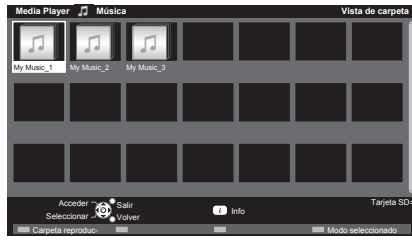

nombre del dispositivo seleccionado

Se visualizará la miniatura de las carpetas de música de la tarjeta SD o la memoria Flash USB.

- También puede acceder directamente al modo Música empleando VIERA TOOLS.
- ➔ “Cómo utilizar VIERA TOOLS” (pág. 26)
- Para visualizar la información del título realizado



■ Reproducir desde la vista de carpetas

Se iniciará la reproducción de todos los archivos de la carpeta seleccionada.

Seleccione la carpeta Inicie la reproducción



■ Reproducir desde la vista de archivos

Se iniciará la reproducción del archivo seleccionado.

Seleccione la carpeta Seleccione el archivo de inicio de la reproducción

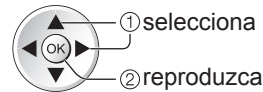

- Para visualizar la información del título realizado

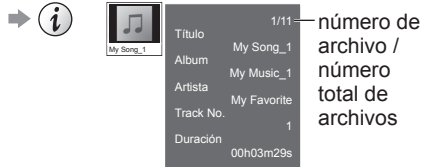

■ Para volver al TV

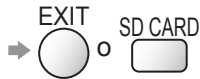

■ Para volver a la pantalla anterior



■ Operación durante la reproducción

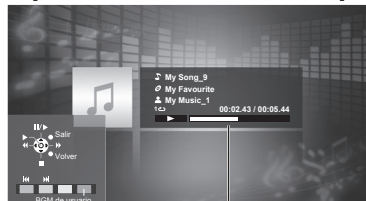

Guía de operación (Reproducción) bandera de información

- Para visualizar / ocultar la guía de operación y la bandera de información ➔
- Para operar la reproducción

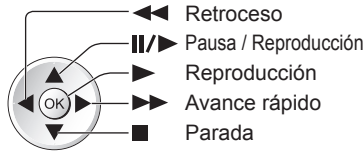

- A la pista anterior ➔
- A la pista siguiente ➔

- Para volver a las imágenes miniatura



■ Para cambiar el contenido en el dispositivo actual

➔ “Cambio del contenido” (pág. 63)

Configuración de música

Configurar los ajustes para el modo Música.

Visualice el menú



Seleccione “Config. de música”

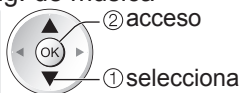
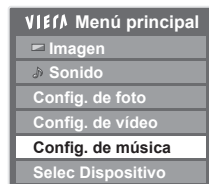

Establecer

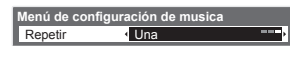

- Carpeta: Repetir la reproducción de la carpeta seleccionada
- Una : Repetir la reproducción del archivo seleccionado

Establecer la música de fondo del modo Foto

Puede registrar su música favorita para que se escuche de fondo en el modo Foto.

- Seleccione “Usuario” en el “Música de fondo” ➔ “Config. de foto” (pág. 63)
- Si extrae el dispositivo donde está guardada la música registrada, se restablecerá el ajuste “Usuario”.

Cuando se esté reproduciendo la música, abra la pantalla de selección



Seleccione “Archivo” o “Carpeta” y confirme

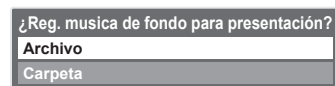

- Archivo : Se registrará como música de fondo la música actual
- Carpeta : Se registrará como música de fondo toda la música de la carpeta actual.

Uso de los servicios de red

(DLNA / VIERA CAST)

DLNA®

Este TV es un producto DLNA Certified™.

DLNA (Digital Living Network Alliance) es un estándar que hace que los dispositivos electrónicos digitales DLNA Certified sean más sencillos y cómodos de utilizar en una red doméstica.

Permite compartir las fotos y los vídeos almacenados en un servidor de medios con certificación DLNA (por ejemplo, un PC con Windows 7, una grabadora DIGA, etc.) conectado a la red doméstica, permitiéndole verlos en la pantalla del televisor.

■ Formato de datos aplicable

Foto : JPEG (Submuestreo 4:4:4, 4:2:2 o 4:2:0)

Resolución de imagen - 8 × 8 a 30.719 × 17.279 píxeles

- MOTION JPEG y JPEG progresivo no son compatibles.

Vídeo : MPEG-2 (Formato PS y formato TS)

- Los archivos AVCHD y DivX no son compatibles con DLNA, pero se pueden reproducir a través de Media Player (pág. 64).

- Los archivos de música no son compatibles con DLNA, pero los archivos MP3 y AAC se pueden reproducir a través de Media Player (pág. 67).

■ Servidor de medios

Asegúrese de que el equipo conectado tenga un servidor de medios DLNA Certified.

Para utilizar el PC, instale el software del servidor en el PC para obtener un servidor de medios.

Guarde fotos o vídeos en el servidor de medios para verlos más tarde en el televisor.

Este televisor se ha probado con los softwares de servidor "TwonkyMedia server 5.1.x" u "Windows 7" (a fecha de enero de 2010).

Para la instalación, lea el manual del software del servidor.

- Este TV no es compatible con la función de control DLNA de Windows 7.

- Cuando se instala en el PC el software del servidor de medios, se corre el riesgo de que otras personas accedan a los datos. Lleve cuidado con los ajustes y conexiones en el entorno de red que puede haber en la oficina, en el hotel o incluso en casa cuando no se utiliza un router.

Si conecta una grabadora DIGA compatible con DLNA a su red doméstica, la podrá disfrutar y controlar como si fuera un servidor de medios.

- Para más información, lea el manual de la grabadora DIGA.

■ Conexión de red

- ➔ Ejemplo 1 o Ejemplo 2 en "Conexiones de red" (pág. 69)

■ Configuración de red

- ➔ págs. 70 - 73

■ Operaciones DLNA

- ➔ págs. 74 - 76

VIERA CAST™

VIERA CAST es una pasarela a los servicios de Internet exclusivos de Panasonic.

Al conectar el TV al entorno de Internet, desde la pantalla de inicio de VIERA CAST se puede disfrutar del contenido de la red en la pantalla de televisor, como por ejemplo fotos, vídeos, información meteorológica, etc.

Para acceder directamente a la pantalla inicial de VIERA CAST, pulse el botón VIERA CAST en el mando a distancia.

■ Conexión de red

- ➔ Ejemplo 1 o Ejemplo 3 en "Conexiones de red" (pág. 69)

■ Configuración de red

- ➔ págs. 70 - 73

■ Operaciones con VIERA CAST

- ➔ pág. 77

Conexiones de red

Si sólo se utilizan funciones DLNA, éstas se pueden manejar sin una conexión de banda ancha. Para utilizar las funciones VIERA CAST se necesita una conexión de banda ancha.

- Si no tiene servicios de red de banda ancha, solicite asistencia en su tienda.
- Confirme los términos y condiciones de los contratos que tenga con su proveedor de servicios de Internet (ISP) o compañía de telecomunicaciones.
- Configure y conecte cualquier equipo que necesite para el entorno de red.
- Velocidad necesaria (efectiva): al menos 1,5 Mbps para una calidad de imagen SD y 6 Mbps para una calidad de imagen HD. Si la velocidad de transferencia es insuficiente, es posible que los contenidos no se reproduzcan correctamente.
- Lea también el manual del equipo de red.

■ Ejemplo 1

■ Conexión LAN inalámbrica

Puede conectarse a la red utilizando un adaptador de LAN inalámbrica (suministrado) y un punto de acceso.

- Se recomienda utilizar el adaptador de LAN inalámbrica con el cable alargador suministrado.

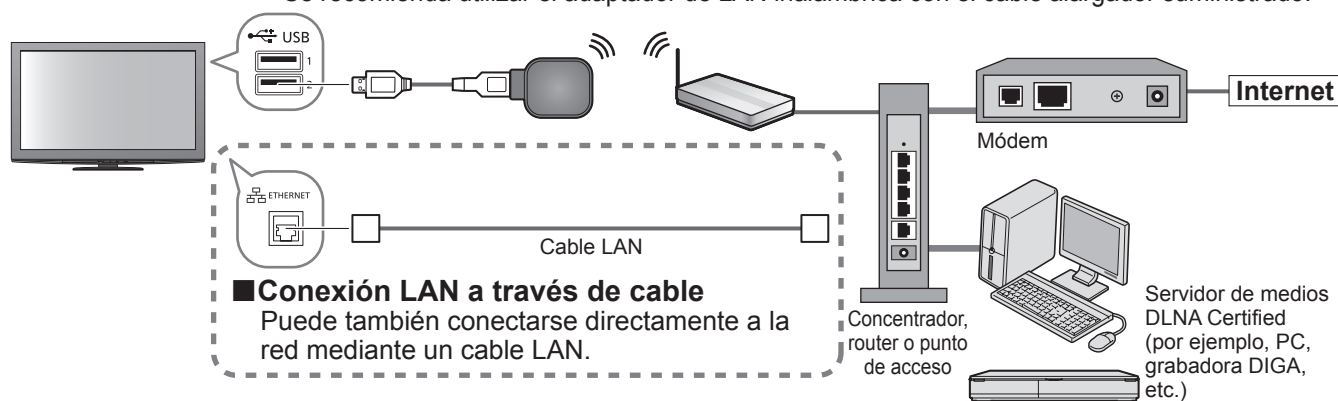

- Asegúrese de utilizar un cable LAN directo para esta conexión.
- Si su módem no tiene funciones de router de banda ancha, utilice un router de banda ancha.
- Si su módem tiene funciones de router de banda ancha, pero no tiene ningún puerto libre, utilice un concentrador.
- Asegúrese de que los routers de banda ancha y los concentradores sean compatibles con 10BASE-T / 100BASE-TX.
- Si utiliza equipos compatibles sólo con 100BASE-TX, necesitará cables LAN de categoría 5.

■ Ejemplo 2

Se puede conectar el TV y el equipo directamente para utilizar las características de DLNA.

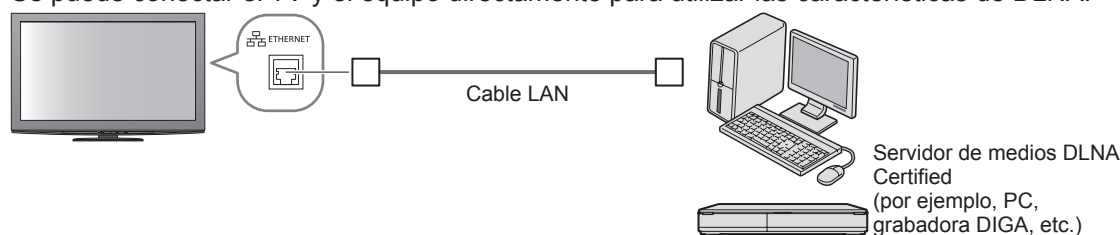

- Asegúrese de utilizar un cable LAN cruzado para esta conexión.

■ Ejemplo 3

Se puede conectar el TV y el equipo de telecomunicaciones directamente para utilizar las características de VIERA CAST.

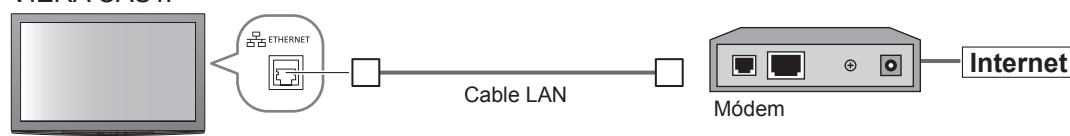

Nota

- Según el ISP o la compañía de telecomunicaciones, el equipo necesario y el procedimiento de conexión a Internet pueden variar. Asegúrese de utilizar el equipo de red autorizado por su ISP o compañía de telecomunicaciones.
- En este TV no se pueden configurar los ajustes para el equipo de red. Puede que deba configurar ajustes en el ordenador.
- Según los términos generales de los contratos con su ISP o compañía de telecomunicaciones, es posible que se cargue un suplemento adicional o que no se puedan utilizar varias conexiones a Internet.
- Póngase en contacto con su ISP o compañía de telecomunicaciones si necesita más asistencia en relación con el equipo de red.

Uso de los servicios de red (DLNA / VIERA CAST)

Configuración de red

- Asegúrese de haber realizado todas las conexiones antes de iniciar Configuración de red.
→ “Conexiones de red” (pág. 69)



1 Visualice el menú
MENU

2 Seleccione “Configuración”

VIERA Menú principal
Imagen
Sonido
Configuración

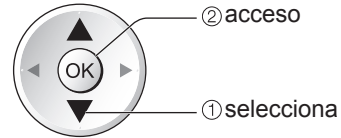

3 Seleccione “Configuración de red”

Menú Configuración	2/2
Configuración de red	Acceder
DivX® VOD	
Avance (istfcc)	Off
Menú de sistema	
Otros ajustes	

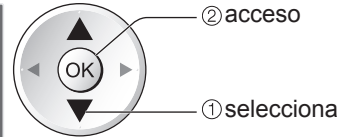

4 Establecer

■ Para volver al TV
EXIT

Editar el nombre del TV

Puede asignar un nombre a este TV. Este nombre se utilizará para mostrar el TV en la pantalla de los demás equipos compatibles con DLNA.

Seleccione “Nombre VIERA”

Configuración de red	
Tipo de red	Cable
Config. punto de acceso	---
Configuración de IP/DNS	---
Ajustes de Proxy	---
Probar la conexión	---
Nombre VIERA	VIERA
Actualización de software	---
Dirección MAC	ab-cd-ef-gh-ij-kl

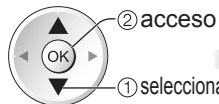

Edite el nombre

Ingrese los caracteres uno por uno

Nombre VIERA	VIERA
A B C D E F G H I J K L M N O P Q R S	
T U V W X Y Z N C A E I O U I I #	
a b c d e f g h i j k l m n o p q r s	
t u v w x y z n c a e i o u i i + -	
0 1 2 3 4 5 6 7 8 9	

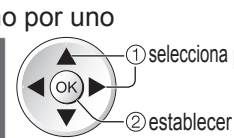

Memorizar



- Puede ingresar los caracteres usando los botones numéricos.
→ “Tabla de caracteres para botones numéricos” (pág. 90)

Actualización del software del TV

Acceda al sitio Web específico para actualizar el software del TV y compruebe si hay disponible alguna actualización de software.

Seleccione “Actualización de software”

Configuración de red	
Tipo de red	Cable
Config. punto de acceso	---
Configuración de IP/DNS	---
Ajustes de Proxy	---
Probar la conexión	---
Nombre VIERA	VIERA
Actualización de software	Acceder
Dirección MAC	ab-cd-ef-gh-ij-kl



- Siga las instrucciones del mensaje.

Nota

Dirección MAC

- La Dirección MAC es una dirección única que identifica el hardware en la red. (sólo a título informativo)

Configuración de red	
Tipo de red	Cable
Config. punto de acceso	---
Configuración de IP/DNS	---
Ajustes de Proxy	---
Probar la conexión	---
Nombre VIERA	VIERA
Actualización de software	---
Dirección MAC	ab-cd-ef-gh-ij-kl

Configuración de red de la conexión LAN por cable

Esta configuración se corresponde a una conexión de red mediante un cable LAN.

① Seleccione "Tipo de red" y luego "Cable"

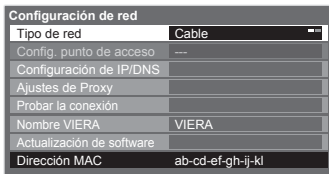

Si realiza una conexión de red como en el "Ejemplo 2" (pág. 69), no necesitará ajustar "Adquirir dirección DNS", "Proxy" y "Puerto de proxy".

② Seleccione "Configuración de IP/DNS" y ajuste las opciones

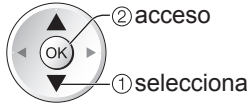
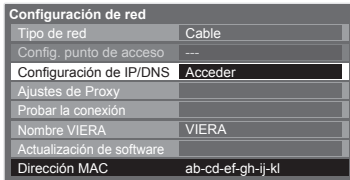

Una vez realizados los ajustes, regrese a la pantalla "Configuración de red" →

■ Adquirir dirección IP

■ Adquirir dirección DNS

Ajusta Dirección IP, Máscara de subred, Puerta de enlace, DNS primario y DNS secundario.

Para la mayoría de usuarios, el método recomendado de conexión a la red es utilizar la función Automático.

Seleccione "Adquirir dirección IP" y establezca "Automático"

Seleccione "Adquirir dirección DNS" y establezca "Automático"

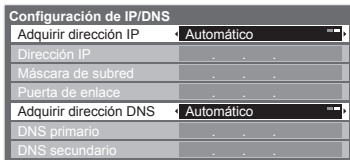

- Los ajustes disponibles se muestran automáticamente.

Ajustes manuales

Si desea ajustar estas funciones manualmente, seleccione "Manual".

Seleccione "Dirección IP", "Máscara de subred", "Puerta de enlace", "DNS primario" o "DNS secundario"

Mueva el cursor e introduzca el número



③ Seleccione "Ajustes de Proxy" y ajuste las opciones

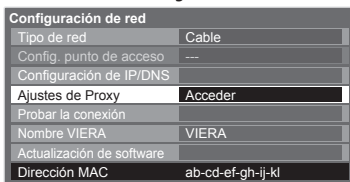

Una vez realizados los ajustes, regrese a la pantalla "Configuración de red" →

■ Proxy

Ajusta la dirección del proxy.

- Ésta es la dirección del servidor de reenvío que está conectado al servidor de destino en lugar del navegador y envía datos al navegador. Sólo debe ajustarse si lo requiere el proveedor.

Seleccione "Proxy"

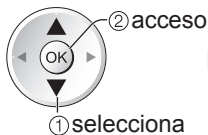
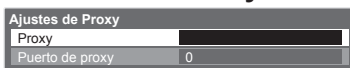

Introduzca la dirección

Introduzca os caracteres um a um

Memorizar



- Pude introducir os caracteres utilizando os botões numéricos.

■ Puerto de proxy

Ajusta el número de puerto del proxy.

- Este número también es especificado por el proveedor con la dirección del proxy.

Seleccione "Puerto de proxy"



Mueva el cursor e introduzca el número

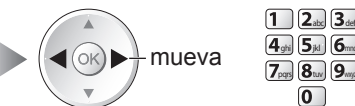

③ Seleccione "Probar la conexión" y acceda para comprobar la conexión

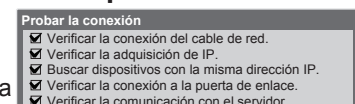
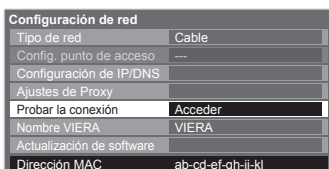

- : **Correcto**
La comprobación es satisfactoria y el TV está conectado a la red.
- : **Error**
Compruebe los ajustes y conexiones, y vuelva a ejecutar esta función.

Realiza una comprobación automática de la conexión de red para el TV. (La comprobación tarda un poco.)

Uso de los servicios de red (DLNA / VIERA CAST)

Configuración de red de la conexión LAN inalámbrica

Esta configuración se corresponde a una conexión de red mediante un adaptador de LAN inalámbrica. (Conexión LAN inalámbrica)

● Antes de empezar la configuración, confirme la clave de cifrado y los ajustes y posiciones de su punto de acceso. Para más información, lea el manual del punto de acceso.

① Seleccione “Tipo de red” y luego “Inalámbrica”

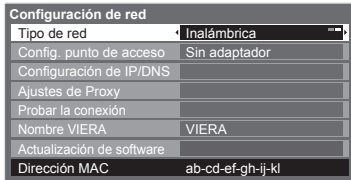

② Seleccione “Config. punto de acceso”

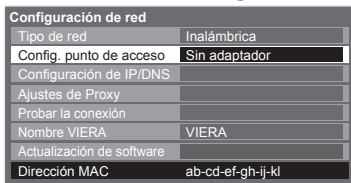

③ Seleccione el tipo de conexión y establézcalo

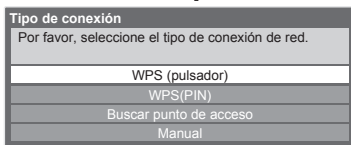

● Para obtener información sobre cada tipo de conexión ➔ pág. 73

Una vez realizados los ajustes, regrese a la pantalla “Configuración de red” ➔ OK

④ Confirme el estado de conexión de “Config. punto de acceso”

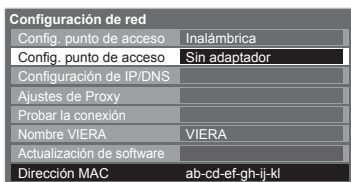

- : Está seleccionado “Cable” en “Tipo de red”.
- Sin adaptador: El adaptador de LAN inalámbrica no está instalado.
- Sin configurar: Todavía no se ha configurado la conexión al punto de acceso.
- Conexión en progreso : Conexión al punto de acceso en curso.
- Conectado : Conexión LAN inalámbrica establecida con el punto de acceso
 - Para mostrar la configuración del punto de acceso actual, pulse el botón OK.
 - Para cambiar los ajustes, seleccione “No” en esta pantalla.
 - Algunos puntos de acceso no permiten el acceso a Internet.
 - Ejecute la opción “Probar la conexión” (abajo) para verificar si hay disponible conexión a Internet.

Sobrecorriente USB : Error por sobrecorriente ➔ pág. 95

⑤ Seleccione “Probar la conexión” y acceda para comprobar la conexión

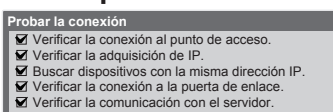
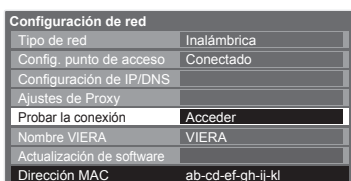

- : **Correcto**
La comprobación es satisfactoria y el TV está conectado a la red.
- : **Error**
Compruebe los ajustes y conexiones, y vuelva a ejecutar esta función.
Si continúa experimentando dificultades, póngase en contacto con su proveedor de servicios de Internet.

Realiza una comprobación automática de la conexión de red para el TV. (La comprobación tarda un poco.)

WPS (pulsador)

WPS (pulsador)

- 1) Pulse el botón "WPS" en el punto de acceso hasta que la luz parpadee la luz.
 - 2) Cuando esté listo el punto de acceso, seleccione "Conectar".
- Si no está seguro, compruebe el manual de instrucciones del punto de acceso.

Conectar

Pulse el botón WPS en el punto de acceso hasta que la luz parpadee.

Acto seguido, pulse el botón OK para conectar el adaptador de LAN inalámbrica y el punto de acceso.



- Asegúrese de que el punto de acceso sea compatible con WPS para este método.
- WPS: Wi-Fi Protected Setup (Configuración protegida de Wi-Fi)

Buscar punto de acceso

Se listan automáticamente los puntos de acceso encontrados.

Seleccione el punto de acceso deseado

WV	SSID	Tipo de punto de acceso	Cifrado	Respuesta
1	Access Point A	11n(2.4GHz)	E	OK
2	Access Point B	11n(2.4GHz)	E	OK
3	Access Point C	11n(2.4GHz)	E	OK

② acceso



① selecciona

: Punto de acceso cifrado

- Para volver a buscar puntos de acceso → Amarillo
- Para obtener información sobre el punto de acceso seleccionado → i
- Para realizar el ajuste manualmente → Rojo

Configuración de clave de cifrado

La conexión se realizará con la configuración siguiente:-
 SSID : Access Point A
 Tipo de autenticación : WPA-PSK
 Tipo de cifrado : TKIP

Introduzca la clave de codificación.

Clave de cifrado

Acceder al modo de entrada de la clave de cifrado



- Si el punto de acceso seleccionado no está cifrado, se mostrará la pantalla de confirmación. Se recomienda seleccionar el punto de acceso cifrado.

Config. punto de acceso

Clave de cifrado

A B C D E F G H I J K L M N O P Q R S T
 U V W X Y Z 0 1 2 3 4 5 6 7 8 9 * #
 ! @ # \$ % ^ & * () _ + = { } | \ ; ' : " , . / < > [] ^ _

Introduzca la clave de cifrado del punto de acceso

Ingrese los caracteres uno por uno Guarde



① selecciona



② establece

- Puede ingresar los caracteres usando los botones numéricos.

Config. punto de acceso

La clave de cifrado está establecida a:-
 XXXXXXXX

Seleccione "Sí" para confirmar.
 Seleccione "No" para cambiar.

Sí No

Seleccione "Sí"



① selecciona

② confirma

- Seleccione "No" para volver a introducir la clave de cifrado.

WPS (PIN)

WV	SSID	Tipo de punto de acceso	Cifrado	Respuesta
1	Access Point A	11n(2.4GHz)	E	OK
2	Access Point B	11n(2.4GHz)	E	OK
3	Access Point C	11n(2.4GHz)	E	OK

Seleccione el punto de acceso deseado



② acceso

① selecciona

- Asegúrese de que el punto de acceso sea compatible con WPS para este método.
- Para volver a buscar puntos de acceso → Amarillo
- Para obtener información sobre el punto de acceso seleccionado → i
- Para realizar el ajuste manualmente → Rojo

WPS (PIN)

Registre los códigos PIN siguientes en el punto de acceso.

Código PIN : 12345678

Seleccione "Conectar" después de definir y guardar la configuración en el punto de acceso.

Conectar

Introduzca el código PIN en el punto de acceso y luego seleccione "Conectar"



Manual

Se puede configurar manualmente la SSID, el tipo de autenticación, el tipo de cifrado y la clave de cifrado.

Siga las instrucciones en pantalla y realice el ajuste manualmente.

- Si utiliza un sistema inalámbrico de 11n (5GHz) entre el adaptador inalámbrico y el punto de acceso, seleccione el tipo de cifrado "AES".

Config. punto de acceso

Por favor, introduzca la SSID.

SSID

Ajuste SSID

SSID está ajustado a:-
 XXXXXXXX

Seleccione "Sí" para confirmar.
 Seleccione "No" para cambiar.

Sí No

Establecimiento de tipo de autenticación

La conexión se realizará con la configuración siguiente:-
 SSID : XXXXXXXX

Seleccione el tipo de autenticación.

WPA2-PSK
 WPA-PSK
 Tecla compartida
 Abrir

Uso de los servicios de red (DLNA / VIERA CAST)

Uso de las características de DLNA®

- Asegúrese de haber realizado la preparación del servidor de medios, las conexiones de red y los ajustes de red.
➔ “Servidor de medios” (pág. 68), “Conexiones de red” (pág. 69), “Configuración de red” (págs. 70 - 73)



1 Visualice el menú de selección de Entrada

AV

2 Seleccione “Servidor de medios”

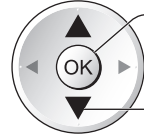
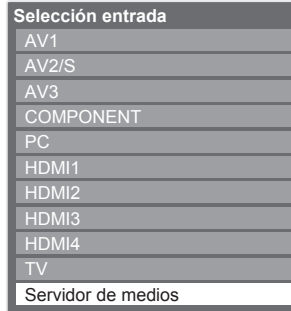

② acceso

① selecciona

- También puede acceder directamente mediante VIERA TOOLS
➔ “Cómo utilizar VIERA TOOLS” (pág. 26)

3 Seleccione uno de los servidores de medios a los que desee acceder

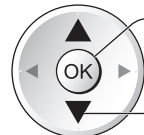
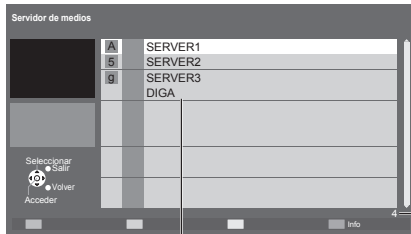

② acceso

① selecciona

- Para ver información sobre el servidor de medios resaltado ➔ o Azul

(Lista de servidores de medios) Servidores de medios disponibles Número total de la lista

4 Seleccione el archivo (foto o película) que desee ver

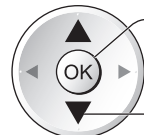
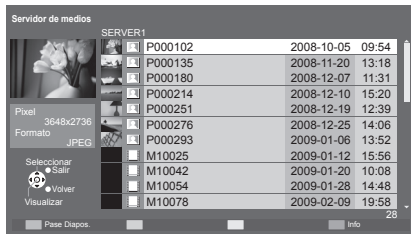

② acceso

① selecciona

- Según las condiciones del servidor de medios, es posible que deba seleccionar alguna carpeta antes de seleccionar el archivo.
- Para ver información sobre el archivo resaltado ➔ o Azul

(Lista de archivos)

■ Para volver al TV



■ Para volver a la pantalla anterior



Para archivo de foto

■ Vista - Se visualizan una por una

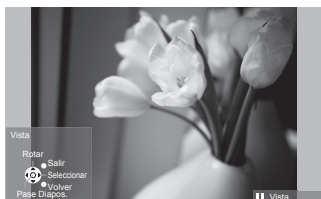

Guía de operación

(Vista)

- Para visualizar / ocultar la guía de operación → ⓘ

● Para operar en Vista

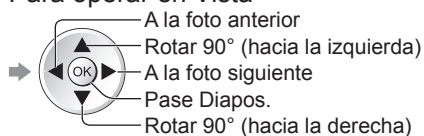

- Para volver a la lista → BACK/RETURN

■ Pase Diapos. - El pase de diapositivas comenzará con el archivo de foto seleccionado y continuará con la lista.

Inicie Pase Diapos.



Rojo

- Para visualizar / ocultar la guía de operación → ⓘ

- Para pausar (volver a Vista) → OK

- Para volver a la lista → BACK/RETURN

Para archivo de vídeo

■ Reproducción - comenzará la reproducción.



Guía de operación (Reproducción) bandera de información

- Para visualizar / ocultar la guía de operación y la bandera de información → ⓘ

● Para operar la reproducción

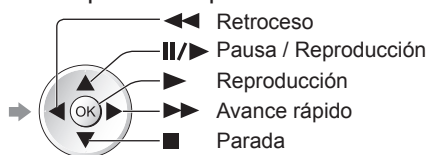

- A la escena anterior → Rojo

- A la escena siguiente → Verde

- Para cambiar la relación de aspecto (sólo para el contenido de vídeo de 4:3) → ASPECT

- Para volver a la lista → BACK/RETURN

Para grabadora DIGA

■ Control de la grabadora DIGA

Se mostrará la pantalla de la grabadora DIGA. Las funciones de la grabadora DIGA se pueden controlar desde el mando a distancia de este televisor tal como se explica en la guía de operación.

- Antes de empezar a usarla, registre este TV en la grabadora DIGA.
- Para más información, lea el manual de la grabadora DIGA.

Ejemplo:

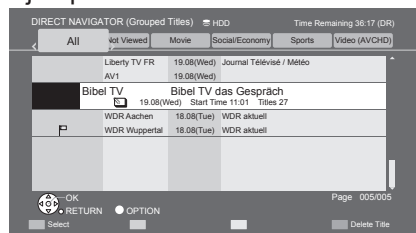

Nota

- Se puede seleccionar y reproducir el archivo de audio.
- Los archivos no reproducibles también aparecen en la lista, pero no se pueden seleccionar.
- Apague el TV y vuelva a encenderlo al cambiar o reconectar la conexión de red.

Uso de los servicios de red (DLNA / VIERA CAST)

Config. de foto (para fotografías) y Config. de vídeo (para vídeos)

Ajuste la configuración para las operaciones con los archivos Foto y Vídeo.

Visualice el menú



● Otros elementos → págs. 28 - 33 y 67

Seleccione los elementos y establézcalos

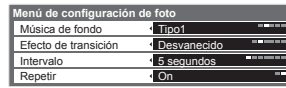

Seleccione "Otros ajustes"



Seleccione los elementos y establézcalos

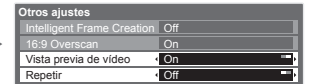

Menú	Elemento	Ajuste / Configuraciones (alternativas)
Config. de foto	Música de fondo	Selecciona la música de fondo para la foto (Off / Tipo 1 / Tipo 2 / Tipo 3 / Usuario) ● Tipo1, Tipo2 y Tipo3 son piezas musicales fijas instaladas en este TV. Usuario: Se reproducirán los datos de audio registrados por usted en el modo Música. ● Para registrar la música → "Establecer la música de fondo del modo Foto" (pág. 67) ● Sólo se pueden registrar los archivos de audio disponibles. ● Si no se ha registrado música o si se ha cambiado al otro servidor de medios, no se reproducirá sonido.
	Efecto de transición	Selecciona el efecto de transición para cambiar de foto durante el pase de diapositivas (Off / Desvanecido / Deslizamiento / Disolvente / Movimiento / Aleatorio) Desvanecido : La siguiente foto se desvanece gradualmente. Deslizamiento : La siguiente foto se desliza y aparece desde el lado izquierdo. Disolvente : La foto es sustituida por una unidad de bloques indefinida. Movimiento : La foto es sustituida con ampliación, reducción, movimiento hacia arriba o movimiento hacia abajo. Aleatorio : Cada transición se selecciona aleatoriamente.
	Intervalo	Selecciona el intervalo de diapositivas (5 / 10 / 15 / 30 / 60 / 90 / 120 segundos) ● Esta función no estará disponible cuando "Efecto de transición" esté ajustado a "Movimiento".
	Repetir	Repetición de diapositivas (Off / On)
Config. de vídeo	Otros ajustes	Se ajusta para iniciar la vista previa del título o escena en la pantalla de la pantalla miniatura (Off / On) ● Es posible que la imagen no se visualice durante un instante en la pantalla de la pantalla miniatura. Ajuste la vista previa en "Off" para resolverlo.
	Repetir	Repetición de la reproducción dentro del título (Off / On)

Ajustes del sonido (para vídeos)

Puede disfrutar del sonido multicanal mediante un amplificador conectado al terminal DIGITAL AUDIO OUT.

■ Para confirmar o cambiar el estado del sonido actual (durante la reproducción)

Visualización del Menú de opciones Cambie el sonido (si la película tiene múltiples señales de audio)

Ejemplo:

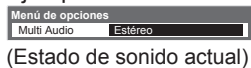

Cambio

● Cambiar el sonido puede tardar varios segundos.

■ Ajustes de salida de audio

Visualice el menú



Seleccione "Selección SPDIF" y establézcala

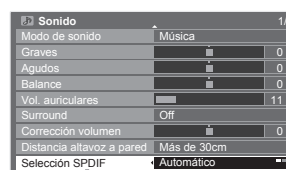

● establecer

Menú	Elemento	Ajuste / Configuraciones (alternativas)
Sonido	Selección SPDIF	SPDIF : Un formato de archivo de transferencia de audio estándar Selecciona el ajuste inicial para la señal de salida de audio digital del terminal DIGITAL AUDIO OUT (Automático / PCM) Automático: Dolby Digital sale como una serie de bits de Dolby Digital. MPEG sale como PCM. PCM : La señal de salida Digital está fijada en PCM.

Se puede acceder a una selección de servicios de Internet desde la pantalla inicial de VIERA CAST. Por ejemplo, YouTube, Álbumes web de Picasa (A fecha de marzo de 2010).

- VIERA CAST requiere una conexión a Internet de banda ancha. No pueden utilizarse conexiones telefónicas a Internet.
- Asegúrese de haber realizado las conexiones de red y configurado los ajustes de red.
 - ➔ “Conexiones de red” (pág. 69), “Configuración de red” (págs. 70 - 73)



Acceda a VIERA CAST

- Según las condiciones de uso, la lectura de todos los datos puede tardar un poco.
- También puede acceder a VIERA CAST con VIERA TOOLS
 - ➔ “Cómo utilizar VIERA TOOLS” (pág. 26)

Ejemplo:



- Puede que aparezcan mensajes antes de ver la pantalla inicial de VIERA CAST. Por favor, lea estas instrucciones detenidamente y siga las instrucciones en pantalla.

Ejemplo:



Pantalla inicial de VIERA CAST

■ Para volver al TV



■ Cómo manejar VIERA CAST (A fecha de marzo de 2010)

- Para ir al siguiente nivel ➔ Seleccione “MÁS”
- Para regresar al nivel anterior ➔ Seleccione “ATRÁS”
- Para mover el cursor / seleccionar el elemento ➔
- Para acceder ➔
- Para volver a la pantalla anterior ➔
- Para regresar a la pantalla de inicio de VIERA CAST ➔
- Cuando las palabras clave se muestran en la barra de color ➔

- Cuando se muestran opciones con números ➔

■ Teclado USB

Puede escribir en la pantalla de VIERA CAST conectando un teclado al puerto USB.

- No se puede utilizar más de un teclado simultáneamente.
- Los teclados USB que requieren un controlador no son compatibles.
- Para cambiar el idioma del teclado ➔ “Configuración del teclado USB” (pág. 33)

Nota

- No olvide actualizar el software siempre que aparezca un aviso de actualización en la pantalla del TV. Si no se actualiza el software no podrá utilizar VIERA CAST. El software también se puede actualizar manualmente en otro momento ➔ “Actualización de software” en el menú Configuración de red (pág. 70)
- La pantalla inicial de VIERA CAST™ está sujeta a cambios sin previo aviso.
- Los servicios ofrecidos a través de VIERA CAST™ son controlados por sus proveedores de servicios correspondientes, y puede suspenderse un servicio de forma temporal o permanente sin previo aviso. Por ello, Panasonic no se responsabilizará del contenido ni de la continuidad de los servicios.
- Puede que todas las características del sitio Web o el contenido del servicio no estén disponibles.
- Hay contenidos que pueden ser inadecuados para un determinado público.
- Puede haber contenidos que sólo estén disponibles en determinados países y que se presenten en determinados idiomas.
- Según el entorno de conexión, la conexión a Internet puede ser lenta o resultar imposible.
- Durante la operación, la señal de sonido sale por los terminales AV1, AV2, AUDIO OUT y DIGITAL AUDIO OUT. Pero no salen señales de vídeo. AV1 y AV2 pueden emitir señales de audio si se ha ajustado “Salida AV1 / AV2” a “Monitor” en el Menú Configuración (pág. 30).
- Se puede optar por restringir el uso de VIERA CAST ➔ “Bloqueo para niños” (pág. 46)
- Apague el TV y vuelva a encenderlo al cambiar o reconectar la conexión de red.

- La comunicación por vídeo (p.ej. Skype™) requiere una cámara para comunicación TY-CC10W exclusiva (accesorio opcional ➔ pág. 6). Para más información, lea el manual de la cámara para comunicación.

- Menú Configuración (Los elementos de “Configuración” pueden cambiar sin que se informe de ello.)

Person. pant. inicial	Cambia la posición de los distintos servicios en la pantalla de inicio de VIERA CAST
Mi cuenta	Confirma o retira la información de la cuenta del TV introducido en VIERA CAST
Bloqueo	Restringe el acceso a algunos servicios
Bip	Activa y desactiva los tonos durante la operación de VIERA CAST
Avisos	Muestra la información de VIERA CAST

Funciones de enlace (Q-Link VIERA Link)

Q-Link conecta el TV y el grabador DVD / Videograbadora, y permite hacer la grabación fácil, la reproducción, etc. (pág. 80)

VIERA Link (HDAVI Control™) conecta el TV y el equipo con función VIERA Link, y permite hacer el control fácil, la grabación conveniente, la reproducción, el ahorro de energía, la creación de cine de casa, etc., sin tener que hacer ajustes complicados. (págs. 81 - 85)

Puede utilizar las funciones Q-Link y VIERA Link juntas.

- Este TV es compatible con la función "HDAVI Control 5". Pero las características disponibles dependen de la versión del HDAVI Control del equipo conectado. Consulte el manual del equipo para confirmar la versión.
- Las características de VIERA Link pueden estar disponibles hasta con los equipos de otros fabricantes que sean compatibles con HDMI CEC.

Resumen de las características Q-Link y VIERA Link

■ Q-Link (Conexión SCART solamente)

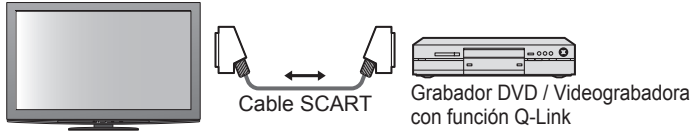
Equipo conectado	Grabador DVD / Videograbadora con función Q-Link	Conexión
Características		
Descarga preestablecida	<input type="radio"/>	<ul style="list-style-type: none"> ● Utilice un cable SCART completamente cableado. ● Conecte el grabador DVD / videograbadora compatible con Q-Link al terminal AV1 ó AV2 del televisor con un cable SCART.
Reproducción fácil	<input type="radio"/>	
Encendido Link	<input type="radio"/>	
Apagado Link	<input type="radio"/>	
Grabación directa del TV	<input type="radio"/>	

■ VIERA Link (Conexión HDMI solamente)

Equipo conectado	Grabador DIGA con función VIERA Link	Reproductor DVD / Reproductor de discos Blu-ray con función VIERA Link	Videocámara HD / Cámara LUMIX con función VIERA Link
Características			
Descarga preestablecida	<input type="radio"/> *2	—	—
Reproducción fácil	<input type="radio"/>	<input type="radio"/>	<input type="radio"/>
Encendido Link	<input type="radio"/>	<input type="radio"/>	<input type="radio"/>
Apagado Link	<input type="radio"/>	<input type="radio"/>	<input type="radio"/>
Reduce el consumo de energía innecesario en el modo de espera	<input type="radio"/> *3	<input type="radio"/> *3	—
Espera automática para el equipo innecesario	<input type="radio"/> *3	<input type="radio"/> *3	—
Programa Pause Live TV	<input type="radio"/> *2 <input type="radio"/> *4	—	—
Grabación directa del TV	<input type="radio"/> *2	—	—
Controle el menú del equipo conectado mediante el mando a distancia VIERA	<input type="radio"/> *1	<input type="radio"/> *1	<input type="radio"/> *1
Control de altavoz	—	—	—

Conexión

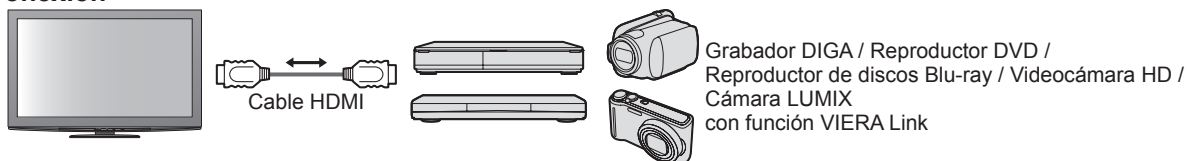

- Utilice un cable compatible con HDMI completamente cableado.
- Conecte el equipo compatible con VIERA Link al terminal HDMI1, HDMI2, HDMI3 ó HDMI4 del TV mediante un cable HDMI.
- En cuanto al cable HDMI para conectar una videocámara HD o una cámara LUMIX de Panasonic, lea el manual del equipo.

■ VIERA Link (Conexiones HDMI y SCART)

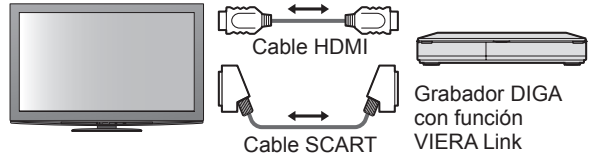
Equipo conectado	Grabador DIGA con función VIERA Link	Conexión
Características		
Descarga preestablecida	<input type="radio"/>	<ul style="list-style-type: none"> ● Utilice un cable compatible con HDMI completamente cableado. ● Conecte el equipo compatible con VIERA Link al terminal HDMI1, HDMI2, HDMI3 ó HDMI4 del TV mediante un cable HDMI. ● Utilice un cable SCART completamente cableado. ● Conecte el equipo compatible con VIERA Link al terminal AV1 ó AV2 del TV mediante un cable SCART.
Reproducción fácil	<input type="radio"/>	
Encendido Link	<input type="radio"/>	
Apagado Link	<input type="radio"/>	
Reduce el consumo de energía innecesario en el modo de espera	<input type="radio"/> *3	
Espera automática para el equipo innecesario	<input type="radio"/> *3	
Programa Pause Live TV	<input type="radio"/> *2 <input type="radio"/> *4	
Grabación directa del TV	<input type="radio"/> *2	
Controle el menú del equipo conectado mediante el mando a distancia VIERA	<input type="radio"/> *1	
Control de altavoz	—	

■ VIERA Link (Conexiones de salida de HDMI y Audio)

Equipo conectado	Reproductor theatre con función VIERA Link	Blu-ray Disc theatre con función VIERA Link	Amplificador con función VIERA Link
Características			
Descarga preestablecida	—	—	—
Reproducción fácil	○*5	○*5	—
Encendido Link	○	○	—
Apagado Link	○	○	○
Reduce el consumo de energía innecesario en el modo de espera	—	○*3	—
Espera automática para el equipo innecesario	○*3 ○*6	○*3 ○*6	○*3
Programa Pause Live TV	—	—	—
Grabación directa del TV	—	—	—
Controle el menú del equipo conectado mediante el mando a distancia VIERA	○*1	○*1	—
Control de altavoz	○	○	○

Conexión

- Para utilizar el reproductor theatre / Disco Blu-ray theatre:

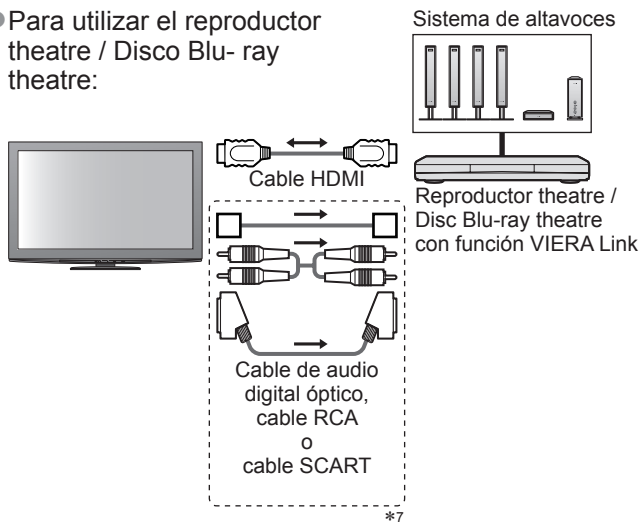

- Para utilizar el amplificador:

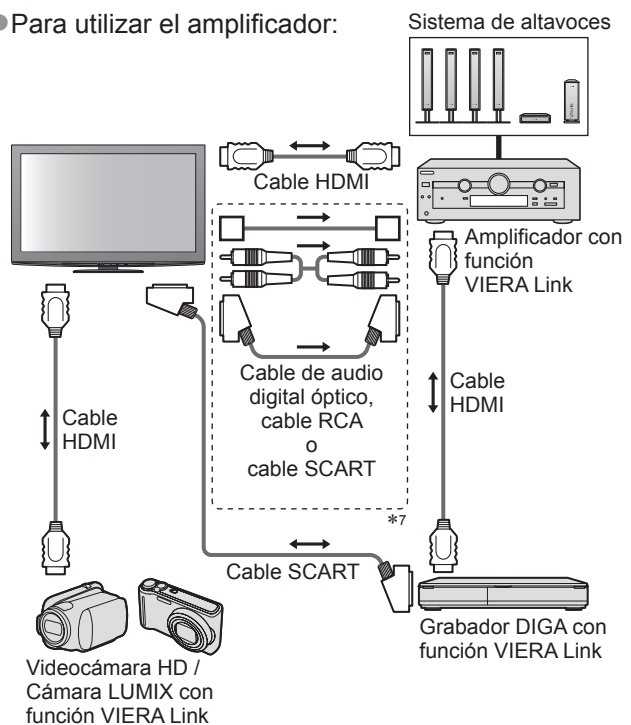

- Utilice un cable compatible con HDMI completamente cableado.
- Conecte el equipo compatible con VIERA Link al terminal HDMI2, HDMI3 ó HDMI4 del TV mediante un cable HDMI.
- Utilice un cable SCART completamente cableado.
- Si utiliza un cable SCART para salida de audio, conecte el equipo compatible con VIERA Link al terminal AV1 o AV2 del televisor y ajuste la "salida AV1 /AV2" a "Monitor" en el Menú Configuración (pág. 30)
- Utilice cualquiera de los cables de audio digital óptico, RCA y SCART para la salida de audio del TV.

*1: Disponible con el equipo que tiene la función "HDAVI Control 2 o otra posterior".

*2: Disponible con el equipo que tiene la función "HDAVI Control 3 o otra posterior".

*3: Disponible con el equipo que tiene la función "HDAVI Control 4 o otra posterior".

*4: Disponible con el grabador DIGA que tiene HDD.

*5: mientras se reproduce un disco

*6: excepto para ver un disco

*7: Si el equipo conectado posee función "HDAVI Control 5", no tendrá que utilizar este cable de audio (Cable de audio digital óptico, cable RCA, o cable SCART). En este caso, conecte el equipo al terminal HDMI2 del televisor a través del cable HDMI.

■ Control de VIERA Link del equipo compatible (Control de VIERA Link ➔ pág. 84)

- La tabla que se muestra a continuación indica el número máximo de equipos compatibles que se pueden controlar con el Control de VIERA Link. Esto incluye conexiones al equipo ya conectado al televisor. Por ejemplo, el grabador DIGA conectado al amplificador que está conectado al televisor a través de un cable HDMI.

Tipo de equipo	Número máximo
Grabadora (Grabadora DIGA, etc.)	3
Reproductor (Reproductor DVD, Reproductor de discos Blu-ray, Videocámara HD, Cámara LUMIX. Cámara digital, Reproductor theatre, Disco Blu-ray theatre, etc.)	3
Sistema de audio (Reproductor theatre, Disco Blu-ray theatre, Amplificador, etc.)	1
Sintonizador (Sintonizador multimedia, etc.)	4

Funciones de enlace (Q-Link VIERA Link)

Q-Link

Preparativos

- Conecte el grabador DVD / Videograbadora con los logotipos siguientes: "Q-Link", "NEXTVIEWLINK", "DATA LOGIC", "Easy Link", "Megalogic" o "SMARTLINK"
- Conexión Q-Link → pág. 78
- Utilice un cable SCART completamente cableado.
- Ajuste el grabador DVD / Videograbadora Lea el manual del grabador.
- Configure el terminal Q-Link en el Menú Configuración → "Q-Link" (pág. 30), "Salida AV1 / AV2" (pág. 30).
- Descarga de ajustes de canal, idioma, país / región preestablecidos → "Descarga preestablecida" (consulte más abajo)

Características disponibles

Descarga preestablecida

Los ajustes de canal, idioma, país / región se pueden descargar del grabador.

- Los ajustes de canal DVB-S y DVB-C no se pueden descargar.
- Para descargar ajustes → "Descargar" (pág. 30), "Ajuste Automático" (pág. 37) o "Ajuste Automático" cuando se utiliza el TV por primer vez (págs. 12 y 13)

Grabación directa del TV – Lo que ve es lo que graba

Grabación inmediata del programa actual en el grabador DVD / videograbadora.



- Condiciones disponibles:

Modo actual	Utilizando el sintonizador	Cómo grabar
Analógico	TV	Salida de monitor de TV
	Grabador	Sintonizador del grabador
DVB	TV	Salida de monitor de TV
AV (viendo del sintonizador del grabador)	Grabador	Sintonizador del grabador
AV (viendo de la entrada externa del grabador)	–	Entrada externa del grabador
AV (viendo la entrada externa del TV)	–	Salida de monitor de TV

- Cuando se realiza la grabación directa del TV, el grabador se enciende automáticamente si se encuentra en el modo de espera.
- El cambio de canal o el apagado del TV se pueden hacer mientras el grabador está grabando de su propio sintonizador.
- Mientras el grabador está grabando del sintonizador del TV no se encuentra disponible el cambio de canal.

Para detener la grabación

Desbloqueo del sintonizador

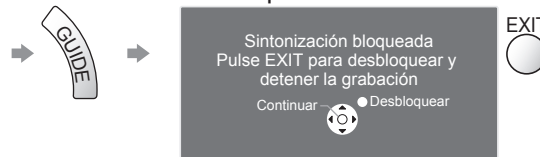

Encendido Link y reproducción fácil

Ponga Encendido Link en "On" en el Menú Configuración para utilizar esta función → "Encendido Link" (pág. 30)

Cuando el grabador DVD / videograbadora empieza a reproducir o el navegador directo / menú de función se activan, el TV se enciende y el modo de entrada cambia automáticamente para que usted pueda ver el contenido. (Sólo cuando el TV está en el modo de espera.)

Apagado Link

Ponga Apagado Link en "On" en el Menú Configuración para utilizar esta función

→ "Apagado Link" (pág. 30)

Cuando el TV se ponga en el modo de espera, el grabador también se pondrá automáticamente en el modo de espera. (Sólo cuando el videocasete o el disco no estén siendo utilizados.)

- Esta función trabajará aunque el televisor entre automáticamente en el modo de espera mediante la función de espera automática de alimentación.

- "DATA LOGIC" (una marca de fábrica de Metz Corporation) • "Megalogic" (una marca de fábrica Grundig Corporation)
- "Easy Link" (una marca de fábrica de Philips Corporation) • "SMARTLINK" (una marca de fábrica de Sony Corporation)

Nota

- Algunos grabadores no son aplicables. Lea el manual del grabador.

VIERA Link "HDAVI Control™"*

*Disfrute de la interoperabilidad HDMI adicional con productos Panasonic que tienen la función "HDAVI Control". Este TV es compatible con la función "HDAVI Control 5".

Las conexiones al equipo (grabador DIGA, videocámara HD, reproductor theatre, amplificador, etc.) con cables HDMI y SCART le permiten interconectarlos automáticamente (págs. 78 y 79).

Estas características se limitan a los modelos que incorporan "HDAVI Control" y "VIERA Link".

- Algunas funciones no se encuentran disponibles dependiendo de la versión de HDAVI Control del equipo. Confirme la versión de HDAVI Control del equipo conectado.
- VIERA Link "HDAVI Control", basado en las funciones de control provistas por HDMI, que es una norma de la industria conocida como HDMI CEC (Control electrónico de consumidor), es una función única que nosotros hemos desarrollado y añadido. Como tal, su funcionamiento con los equipos de otros fabricantes que son compatibles con HDMI CEC no puede ser garantizado.
- Consulte los manuales individuales de los equipos de otros fabricantes que son compatibles con la función VIERA Link.
- En cuanto al equipo Panasonic aplicable, consulte a su concesionario Panasonic.

■ Preparativos

- Conecte el equipo compatible con VIERA Link.
- Conexión VIERA Link → págs. 78 y 79
- Utilice un cable compatible con HDMI completamente cableado. Los cables que no cumplen con HDMI no se pueden utilizar. Número de pieza del cable HDMI recomendado por Panasonic:
 - RP-CDHS15 (1,5 m)
 - RP-CDHS30 (3,0 m)
 - RP-CDHS50 (5,0 m)
- Utilice un cable SCART completamente cableado.
- Prepare el equipo conectado. Lea el manual del equipo.
- Para obtener una grabación óptima puede que sea necesario cambiar los ajustes del grabador. Para conocer detalles, lea el manual del grabador.
- Descarga de ajustes de canal, idioma, país / región preestablecidos → "Descarga preestablecida" (consulte más abajo)
- Ajuste VIERA Link ON en el Menú Configuración → "VIERA Link" (pág. 30)
- Prepare el TV
 - **Después de hacer la conexión, encienda el equipo y luego encienda el TV.**
Seleccione el modo de entrada HDMI1, HDMI2, HDMI3 ó HDMI4 (pág. 24) y asegúrese de que una imagen se visualice correctamente.
Este ajuste deberá hacerse cada vez que se producen las condiciones siguientes:
 - para la primera vez
 - cuando se añade o reconecta un equipo
 - cuando se cambia el ajuste

■ Características disponibles

Descarga preestablecida

Los ajustes de canal, idioma, país / región se pueden descargar del grabador.

- Los ajustes de canal DVB-S y DVB-C no se pueden descargar.
- Para descargar ajustes → "Descargar" (pág. 30), "Ajuste Automático" (pág. 37) o "Ajuste Automático" cuando se utiliza el TV por primer vez (págs. 12 y 13)

Reproducción fácil

Cambio de entrada automático – Cuando se utiliza el equipo conectado, el modo de entrada cambia automáticamente. Cuando está parado se vuelve al modo de entrada.

Encendido Link

Ponga Encendido Link en "On" en el Menú Configuración para utilizar esta función

→ "Encendido Link" (pág. 30)

Cuando el equipo conectado inicia la reproducción o el navegador directo / menú de función se activan, el TV se enciende automáticamente. (Sólo cuando el TV está en el modo de espera.)

Apagado Link

Ponga Apagado Link en "On" en el Menú Configuración para utilizar esta función

→ "Apagado Link" (pág. 30)

Cuando el TV se pone en el modo de espera, el equipo conectado también se pone en espera.

- Esta función trabajará aunque el televisor entre automáticamente en el modo de espera mediante la función de espera automática de alimentación.

Funciones de enlace (Q-Link VIERA Link)

■ Características disponibles

Reduce el consumo de energía innecesario en el modo de espera **Ahorro Energía en espera**

Ponga Ahorro Energía en espera en "On" en el Menú Configuración para usar esta función

→ "Ahorro Energía en espera" (pág. 30)

El consumo de energía en el modo de espera del equipo conectado se controla según un valor más alto o más bajo en sincronización con el estado de encendido / apagado del TV para reducir el consumo.

Cuando el TV se pone en el modo de espera, el equipo conectado se pone automáticamente en el modo de espera y el consumo de energía en el modo de espera del equipo conectado se minimiza automáticamente. Cuando se enciende el TV, el equipo conectado aún está en el modo de espera, pero el consumo de energía aumenta para reducir el tiempo de puesta en funcionamiento.

- Esta función es efectiva si el equipo conectado puede cambiar el consumo de energía en el modo de espera y está ajustado para un consumo más alto.
- Esta función se activará cuando "Apagado Link" se pone en "On".

Espera automática para el equipo innecesario **Auto apagado inteligente**

Ponga Auto apagado inteligente en "On (con recordatorio)" o en "On (sin recordatorio)" en el Menú Configuración para utilizar esta función

→ "Auto apagado inteligente" (pág. 30)

Cuando el TV está en On, el equipo conectado cuya reproducción no está viéndose o no se utiliza entra automáticamente en el modo de espera para reducir el consumo de energía. Por ejemplo, cuando el modo de entrada cambia de HDMI, cuando Selección altavoz cambia a "TV" (excepto para ver la reproducción de un disco).

- Si selecciona "On (con recordatorio)", el mensaje de la pantalla se visualizará para avisar antes de empezar a utilizarse esta función.
- Esta función puede no funcionar correctamente dependiendo del equipo conectado. Si se requiere, póngalo en "Off".

■ Características disponibles (Utilizando el Menú VIERA Link)

Grabación directa del TV – Lo que ve es lo que graba **Direct TV Rec**

Grabación inmediata del programa actual en el grabador DIGA.

- Si conecta una variedad de grabadores al mismo tiempo, incluyendo grabadores de otros fabricantes, conecte el grabador DIGA al terminal HDMI del TV que tiene el número más bajo. Por ejemplo, si utiliza HDMI1 y HDMI2 para dos grabadores, en este caso conecte el grabador DIGA a HDMI1.
- Si no puede utilizarlos, verifique los ajustes y el equipo
→ "Resumen de las características Q-Link y VIERA Link" (págs. 78 y 79), "Preparativos" (pág. 81)
- Si desea grabar un programa no compatible con el grabador DIGA, necesitará una conexión SCART y el programa se grabará mediante la función de Q-Link (pág. 80).
- Dependiendo del programa, es posible que se requiera la conexión SCART para grabar.
- El cambio de canal o el apagado del TV se pueden hacer mientras el grabador está grabando de su propio sintonizador.
- Mientras el grabador está grabando del sintonizador del TV no se encuentra disponible el cambio de canal.

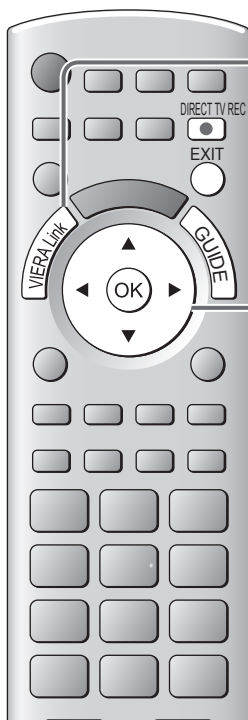

1 Visualización "Menú VIERA Link"

2 Seleccione "Direct TV Rec" e inicie la grabación

Menú VIERA Link	
Pause Live TV	Empezar
Direct TV Rec	Empezar
Control de VIERA Link	Grabador
Selección altavoz	Equipo Home Cinema



- También puede iniciar la grabación directamente →

■ Para detener la grabación

Seleccione "Parada" en "Direct TV Rec" y acceda

Menú VIERA Link	
Pause Live TV	Empezar
Direct TV Rec	Parada
Control de VIERA Link	Grabador
Selección altavoz	Equipo Home Cinema



- También puede detener la grabación directamente.

Desbloqueo del sintonizador

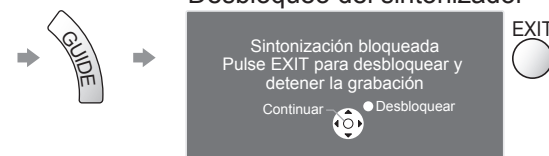

■ **Características disponibles** (Utilizando el Menú VIERA Link)

Programa Pause Live TV **Pause Live TV**

Puede hacer una pausa en el programa de TV en directo y reanudarlo más adelante. El programa de TV en directo se grabará en la HDD del grabador DIGA conectado.

- Esta función está disponible con el grabador DIGA que tiene HDD.
- Si conecta una variedad de grabadores al mismo tiempo, incluyendo grabadores de otros fabricantes, conecte el grabador DIGA que tiene HDD al terminal HDMI del TV que tiene el número más bajo. Por ejemplo, si utiliza HDMI1 y HDMI2 para dos grabadores, en este caso conecte el grabador DIGA que tiene HDD a HDMI1.
- Si no puede utilizarlos, verifique los ajustes y el equipo
 - ➔ “Resumen de las características Q-Link y VIERA Link” (págs. 78 y 79), “Preparativos” (pág. 81)

Acceda y haga una pausa en el programa de TV en directo



1 Visualización “Menú VIERA Link”



2 Seleccione “Pause Live TV” y haga una pausa

Menú VIERA Link	
Pause Live TV	Empezar
Direct TV Rec	Empezar
Control de VIERA Link	Grabador
Selección altavoz	Equipo Home Cinema

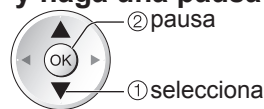

La imagen del TV hará una pausa.

- El programa de TV en directo se graba en la HDD que estaba en el modo de pausa.
- Si la imagen de TV que está en el modo de pausa desaparece en unos pocos minutos
 - ➔  (la imagen en pausa se restablecerá)
- Siga la guía de operaciones para utilizar la función Pause Live TV.

■ **Para utilizar Pause Live TV**

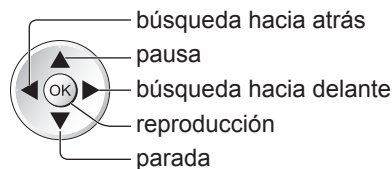

- Las operaciones pueden ser diferentes dependiendo del grabador. En este caso, siga la guía de operaciones o lea el manual del grabador.

- Si para la reproducción, el programa grabado se eliminará de la HDD.

■ **Para volver a la TV en directo**

(detenga la reproducción de Pause Live TV / cancele la pausa)

Seleccione “Sí”

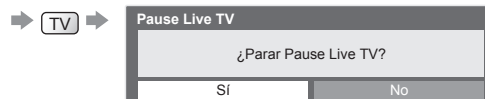

- Si detiene la reproducción o cancela la pausa, el programa grabado se eliminará de la HDD.

Funciones de enlace (Q-Link VIERA Link)

■ Características disponibles (Utilizando el Menú VIERA Link)

Controle el menú del equipo conectado mediante el mando a distancia VIERA **Control de VIERA Link**

Con el mando a distancia de este TV puede controlar algunas funciones del equipo conectado (apunte el mando a distancia al receptor de señales del TV).

- Si no puede utilizarlos, verifique los ajustes y el equipo
 - ➔ “Resumen de las características Q-Link y VIERA Link” (págs. 78 y 79), “Preparativos” (pág. 81)
- Para conocer detalles de las operaciones para el equipo conectado, lea el manual del equipo.

Acceda y utilice el menú del equipo



1 Visualización “Menú VIERA Link”

2 Seleccione “Control de VIERA Link”

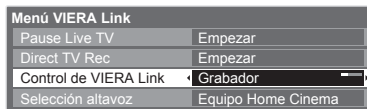

3 Seleccione el equipo al que quiera tener acceso

El tipo del equipo conectado se visualiza. Seleccione el tipo de equipo y acceda.

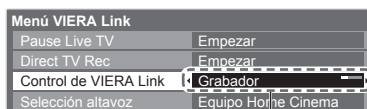

Grabador / Reproductor / Equipo Home Cinema / Videocámara / LUMIX / Cámara digital / Otro

- También puede acceder directamente utilizando VIERA TOOLS
 - ➔ “Cómo utilizar VIERA TOOLS” (pág. 26)
- El elemento visualizado puede variar dependiendo del equipo conectado.
- “Equipo Home Cinema” significa Player theatre, Blu-ray Disc theatre o Recorder theatre.
- “Otro” significa receptor multimedia.

■ Si están conectados múltiples grabadores o reproductores

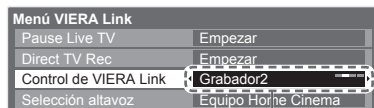

Grabador 1-3 / Reproductor 1-3

El número procede del número inferior del terminal HDMI del TV conectado al mismo tipo de equipo. Por ejemplo, dos grabadores conectados a HDMI2 y HDMI3, en este caso el grabador conectado a HDMI2 se visualiza como “Grabador1”, y el grabador conectado a HDMI3 se visualiza como “Grabador2”.

■ Si accede al equipo que no es VIERA Link

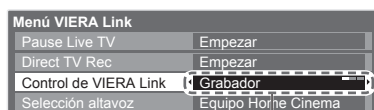

El tipo del equipo conectado se visualiza. Puede acceder al menú del equipo. Pero no puede utilizarlo. Utilice su propio mando a distancia para controlar el equipo.

El menú del equipo al que se accede
(El modo Entrada cambiará automáticamente)

4 Utilice el menú del equipo

Botones del mando a distancia VIERA disponibles: (dependiendo del equipo conectado)



1 Ponga la posición en “TV”



2 Siga las indicaciones de la guía de operaciones

- Para visualizar la guía de operación ➔ OPTION
- Si se accede a equipos de otros fabricantes, puede que se visualice el menú Selección de configuración / contenido.

- Cuando se visualizan las palabras clave en la barra de colores



Nota

- Algunas operaciones pueden no están disponibles dependiendo del equipo. En este caso, utilice su propio mando a distancia para controlar el equipo.

■ Características disponibles (Utilizando el Menú VIERA Link)

Control de altavoz Selección altavoz

Con el mando a distancia de este TV puede controlar el altavoz theatre (apunte el mando a distancia al receptor de señales del TV).

- Si no puede utilizarlos, verifique los ajustes y el equipo
 - ➔ “Resumen de las características Q-Link y VIERA Link” (págs. 78 y 79), “Preparativos” (pág. 81)

Acceda y controle el volumen del altavoz



1 Visualización
“Menú VIERA Link”



2 Seleccionar “Selección altavoz”

Menú VIERA Link	
Pause Live TV	Empezar
Direct TV Rec	Empezar
Control de VIERA Link	Grabador
Selección altavoz	Equipo Home Cinema



selecciona

3 Establezca “Equipo Home Cinema” o “TV”



establecer

■ Equipo Home Cinema

Reproductor theatre, disco Blu-ray theatre o amplificador se encenderá automáticamente si está en el modo de espera, y el sonido vendrá de los altavoces theatre conectados al equipo.

- Subida / bajada de volumen ➔ 

- Silenciador ➔ 

- El sonido de los altavoces del TV se silencia.
- Cuando se apaga el equipo, los altavoces del TV estarán activos.

■ TV

Los altavoces del TV están activos.

Nota

- Si quiere disfrutar del sonido multicanal (por ejemplo Dolby Digital 5.1ch) a través de un amplificador, conecte con el cable HDMI y el cable de audio óptico digital (pág. 79), y luego seleccione “Equipo Home Cinema”. Si su amplificador posee función “HDAVI Control 5”, solamente podrá realizar la conexión con cable HDMI. En este caso, conecte el equipo al terminal HDMI2 del televisor a través del cable HDMI.
- Para disfrutar del sonido del grabador DIGA en sonido multicanal, conecte un cable HDMI desde el grabador DIGA al amplificador (pág. 79).

Nota

- Estas funciones pueden no funcionar correctamente dependiendo del equipo conectado.
- La imagen o el sonido pueden no estar disponibles durante los primeros pocos segundos cuando se cambia el modo Entrada.
- Utilizando el mando a distancia para el Player theatre, Blu-ray Disc theatre o amplificador puede que esté disponible la reproducción fácil. Lea el manual del equipo.
- “HDAVI Control 5” es la norma más reciente (vigente a partir de diciembre de 2009) para los equipos compatibles con HDAVI Control. Este estándar es compatible con el equipo HDAVI convencional.
- Para confirmar la versión de HDAVI Control de este TV ➔ “Información del sistema” (pág. 33)

Equipo externo

Estos diagramas muestran nuestras recomendaciones para la conexión de su TV a varios equipos. Para hacer otras conexiones, consulte las instrucciones de cada equipo, la tabla de abajo y las especificaciones (pág. 99).

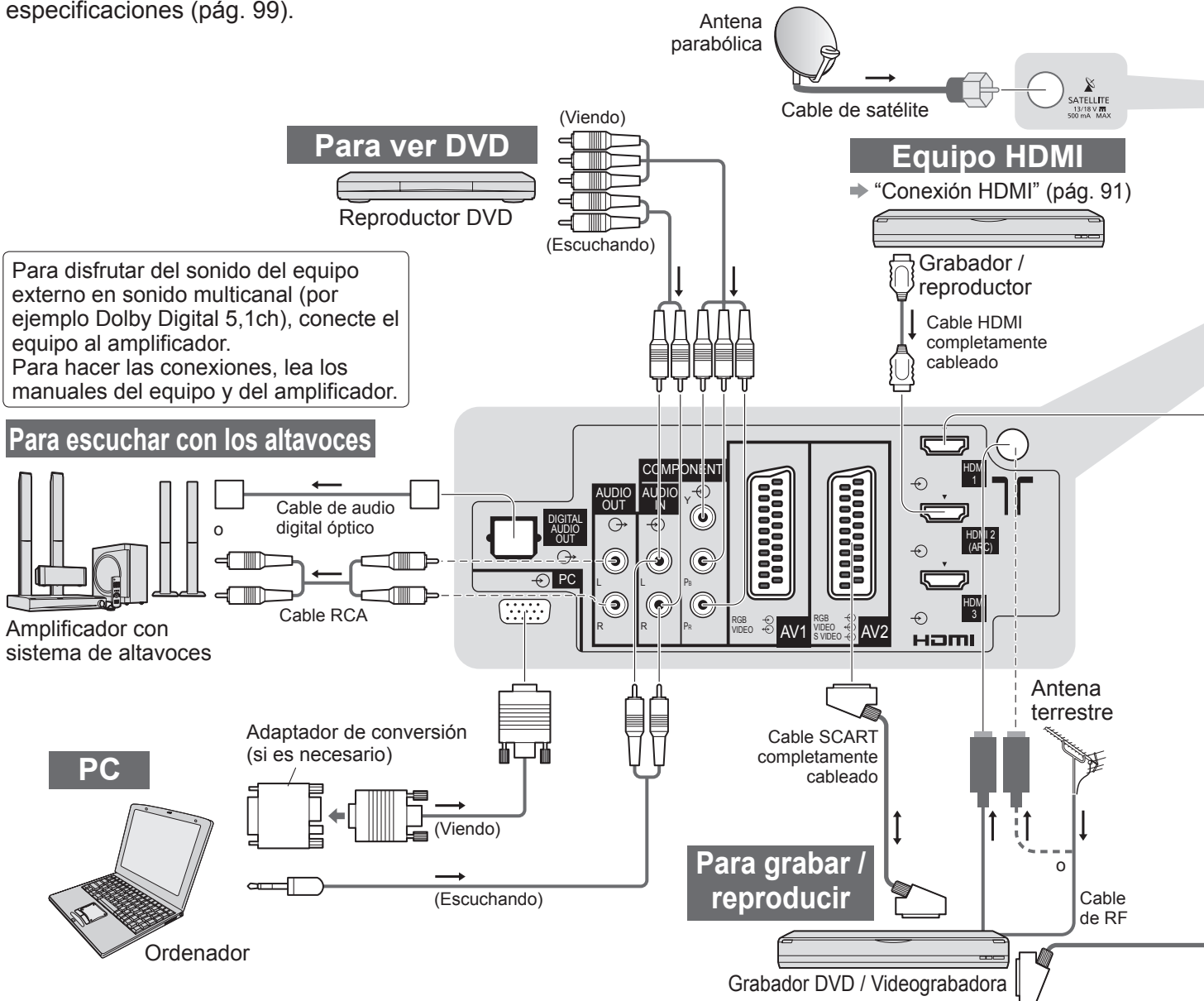

Tipos de equipo que se puede conectar a cada terminal

Terminal	AV1	AV2	AV3 (Panel lateral del televisor)
Grabación / Reproducción (equipo)			
Para grabar / reproducir videocasetes / DVD (Videograbadora / Grabador DVD)	○	○	
Para ver DVD (Reproductor DVD)	○	○	○
Para ver imágenes de videocámara (Videocámara)	○	○	○
Para ver emisiones por cable (receptor multimedia)	○	○	○
Para reproducir juegos (Equipo de juego)	○	○	○
Para utilizar amplificador con sistema de altavoces			
Para utilizar servicios de red			
HDD USB grabando			
Q-Link	○	○	
VIERA Link	○ (con HDMI)	○ (con HDMI)	
Grabación directa del TV	○	○	

○ : Conexiones recomendadas

*1 : aplicable si su amplificador posee función ARC (Canal de retorno de audio)

Dispositivo USB

Parte trasera del TV

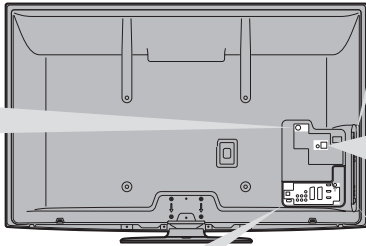

USB

Cable USB

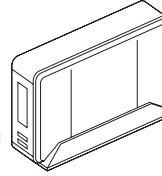

Red

Internet

ETHERNET

Menos de 10 cm

Menos de 10 cm

Cable LAN

Módem

Concentrador o router

Núcleo de ferrita (incluido)

Este terminal es para ser únicamente utilizado por el proveedor de servicios autorizado

Instalación del núcleo de ferrita

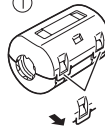

1 Retire las lengüetas (en los dos lugares)

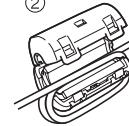

2 Enrolle el cable dos veces

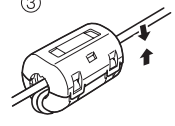

3 Prese el cable y cierre

Para ver emisiones por cable

Cable

Cable HDMI completamente cableado



Sintonizador multimedia

Cable SCART completamente cableado

Videocámara / Equipo de JUEGO

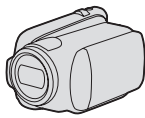

(Viendo)
(Escuchando)

Videocámara / Equipo HDMI

Cable HDMI completamente cableado

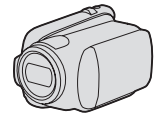

Auriculares

(Miniclavija estéreo M3)

- Para ajustar el volumen
➔ "Vol. auriculares" en el Menú Sonido (pág. 29)

● Equipo externo

Avanzado

COMPONENT	AUDIO OUT	DIGITAL AUDIO OUT	ETHERNET	HDMI				USB	
				1	2	3	4	1	2
				○	○	○	○		
				○	○	○	○		
				○	○	○	○		
	○	○			○*1				
			○					○	○
								○	○
				○	○	○	○		
				○	○	○	○		

Información técnica

Aspecto automático

El tamaño y el aspecto óptimo se pueden elegir automáticamente, y usted puede disfrutar de mejores imágenes. (pág. 18)

■ Señal de control de aspecto

“Ancho” aparecerá en la parte superior izquierda de la pantalla si se encuentra una señal de pantalla panorámica (WSS) o una señal de control a través del terminal SCART / HDMI.

El aspecto cambiará a la relación de pantalla panorámica apropiada de 16:9 ó 14:9.

Esta función se activará en cualquier modo de aspecto.

Terminal de entrada	Formato de señal de entrada	Señal de control de aspecto	
		Señal de pantalla panorámica (WSS)	Señal de control a través del terminal SCART (contacto 8) / HDMI
Satélite	DVB-S	○	
Cable RF	DVB-C	○	
	DVB-T	○	
	PAL B, G, H, I	○	
	PAL D, K	○	
	SECAM B, G	○	
	SECAM L, L'	○	
	SECAM D, K	○	
	PAL 525/60 6,5 MHz	—	
	PAL 525/60 6,0 MHz	—	
	PAL 525/60 5,5 MHz	—	
	M.NTSC 6,5 MHz	—	
	M.NTSC 6,0 MHz	—	
	M.NTSC 5,5 MHz	—	
AV1 (Compuesto)	PAL	○	○
AV2 (Compuesto o S-Video)	SECAM	○	○
AV3	PAL 525/60	—	○
	M.NTSC	—	○
	NTSC	—	○
COMPONENT	525 (480) / 60i	—	
	525 (480) / 60p	—	
	625 (576) / 50i	○	
	625 (576) / 50p	○	
	750 (720) / 60p	—	
	750 (720) / 50p	—	
	1.125 (1.080) / 60i	—	
	1.125 (1.080) / 50i	—	
HDMI1 HDMI2 HDMI3 HDMI4	525 (480) / 60i	—	○
	525 (480) / 60p	—	○
	625 (576) / 50i	—	○
	625 (576) / 50p	—	○
	750 (720) / 60p	—	○
	750 (720) / 50p	—	○
	1.125 (1.080) / 60i	—	○
	1.125 (1.080) / 50i	—	○
	1.125 (1.080) / 60p	—	○
	1.125 (1.080) / 50p	—	○
	1.125 (1.080) / 24p	—	○

■ Modo automático

El modo Automático determina la mejor relación de aspecto para llenar la pantalla. Esto lo logra utilizando un proceso de cuatro pasos (WSS, señal de control a través del terminal SCART / HDMI, detección de buzón o justificación para llenar la pantalla) para determinar.

Este proceso puede tardar varios minutos, dependiendo de la oscuridad de la imagen.

Detección de buzón: Si se detectan bandas negras en la parte superior e inferior de la pantalla, el modo Automático elige la mejor relación y expande la imagen para llenar la pantalla.

Si no se detectan señales de aspecto, el modo automático mejora la imagen para obtener una imagen óptima.

Nota

- La relación cambia dependiendo del programa, etc. Si la relación está fuera del estándar 16:9, pueden aparecer bandas negras en la parte superior e inferior de la pantalla.
- Si el tamaño de la pantalla parece extraño cuando se reproduce un programa grabado en pantalla panorámica en una videograbadora, ajuste el seguimiento de la videograbadora. Lea el manual de la videograbadora.

Tarjeta SD

- Emplee una tarjeta SD que cumpla las normas SD. De lo contrario, podría causar mal funcionamiento en el televisor.
- No retire la tarjeta mientras el TV está accediendo a los datos (esto podría dañar la tarjeta o el TV).
- No toque los contactos de la parte posterior de la tarjeta.
- No someta la tarjeta a una presión o golpe fuerte.
- Inserte la tarjeta en el sentido correcto (de lo contrario, la tarjeta podría dañarse).
- La interferencia eléctrica, la electricidad estática o el funcionamiento erróneo pueden dañar los datos o la tarjeta.
- Haga una copia de seguridad de los datos grabados a intervalos frecuentes por si se deterioran o dañan, o por si el TV empieza a funcionar mal. (Panasonic no se hace responsable de ningún deterioro o daño en los datos grabados.)

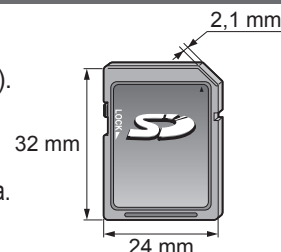

ACERCA DEL DIVX VIDEO:

DivX® es un formato de vídeo digital creado por DivX, Inc. Éste es un dispositivo oficialmente DivX Certified que reproduce vídeo DivX. Visite www.divx.com para obtener más información y para acceder a herramientas de conversión de sus archivos al formato de vídeo DivX.

■ Archivo de vídeo DivX

Certificación DivX Certified para reproducir vídeos DivX en HD de hasta 1080p, incluido el contenido Premium.

Extensión - “.divx” o “.avi”

Resolución de imagen - Hasta 1.920 × 1.080 píxeles

Vídeo

- Número de flujos: Hasta 1
- Códec: DIV3, DIV4, DIVX, DX50, DIV6
- FPS (cuadros por segundo): Hasta 60 fps

Audio

- Número de flujos: Hasta 8
- Formato: MP3, MPEG, AC3
- Multicanal: AC3 es posible. MPEG multi es una conversión de 2 canales.

- No se admite GMC (Global Motion Compensation).

■ Archivo de texto de subtítulos de DivX

Formato de los subtítulos - MicroDVD, SubRip, TMLayer

- El archivo de vídeo y el archivo de texto de subtítulos de DivX se encuentran en la misma carpeta, y los nombres de archivo son iguales, a excepción de las extensiones de archivo.
- Si hay más de un archivo de texto de subtítulos en la misma carpeta, los archivos se muestran en el siguiente orden de prioridad: “.srt”, “.sub”, “.txt”.
- Para confirmar o cambiar el estado actual de los subtítulos durante la reproducción de contenido DivX, pulse el botón OPTION para visualizar el Menú de opciones.
- Dependiendo de los métodos empleados para crear el archivo o del estado de la grabación, es posible que únicamente se muestre una parte de los subtítulos o de que no se muestren en absoluto.

Nota

- Dependiendo de cómo se organice la tarjeta SD o la memoria Flash USB, es posible que los archivos y carpetas no se vean en el mismo orden en que los clasificó.
- Según el software que utilice para crear los archivos DivX, es posible que los archivos no se puedan reproducir.
- Dependiendo de cómo cree los archivos y la estructura de las carpetas, es posible que no se muestren los archivos y las carpetas.
- Si hay muchos archivos y/o carpetas, la operación puede tardar en realizarse o es posible que algunos no se puedan visualizar o reproducir.

ACERCA DE DIVX VIDEO-ON-DEMAND (Vídeo bajo demanda DivX):

Este dispositivo con certificado DivX Certified® debe estar registrado para poder reproducir contenido DivX Video-on-Demand (VOD).

Para generar el código de registro, localice la sección DivX VOD en el menú Configuración. Vaya a www.vod.divx.com con este código para completar el registro y obtener más información sobre DivX VOD.

■ Para visualizar el código de registro de DivX VOD

➔ “DivX® VOD” en el Menú Configuración (pág. 32)

- Para registrar el nuevo código de registro es necesario cancelar el código de registro actual.

Después de reproducir una vez contenido DivX VOD, la pantalla de confirmación para cancelar el registro se mostrará en “DivX® VOD” dentro del menú Configuración. Si pulsa el botón OK en la pantalla de cancelación del registro, se generará un código de cancelación y no se podrán reproducir los contenidos adquiridos con el código de registro actual.

Para obtener el nuevo código de registro, pulse el botón OK en la pantalla del código de cancelación del registro.

- Si adquiere contenido DivX VOD con un código de registro distinto al código de este TV, no podrá reproducirlo. (Aparecerá “Su equipo no está autorizado para acceder a los videos protegidos de DivX.”.)

■ Contenido DivX que sólo se puede reproducir un determinado número de veces

Algunos contenidos DivX VOD sólo se pueden reproducir un determinado número de veces.

Cuando se reproducen, se visualiza un número que indica las veces que se pueden volver a reproducir. Cuando este número es 0, significa que no se puede volver a reproducir ese contenido. (Aparecerá “Este serv. pago ha expirado.”.)

- Al reproducir este contenido, el número de reproducciones restantes disminuye en uno en las siguientes circunstancias:
 - Si sale de la aplicación actual.
 - Si se reproduce el otro contenido.
 - Si va al contenido anterior o siguiente.

Información técnica

Tabla de caracteres para botones numéricos

Puede introducir caracteres utilizando botones numéricos para elementos de entrada libre.

Pulse repetidamente el botón numérico hasta alcanzar el carácter deseado.

- El carácter se establece automáticamente si deja pasar un segundo.
- También puede establecer el carácter pulsando el botón OK u otros botones numéricos antes de pasar un segundo.



Tabla de caracteres:

Botones numéricos	El número de elementos para pulsar										
	1	2	3	4	5	6	7	8	9	10	11
1	.	1	!	:	#	+	-	*	_	()
2 _{abc}	a	b	c	2	A	B	C	á	ç	Á	Ç
3 _{def}	d	e	f	3	D	E	F	é	É		
4 _{ghi}	g	h	i	4	G	H	I	í	í		
5 _{jkl}	j	k	l	5	J	K	L				
6 _{mno}	m	n	o	6	M	N	O	ñ	ó	Ñ	Ó
7 _{pqrs}	p	q	r	s	7	P	Q	R	S		
8 _{tuv}	t	u	v	8	T	U	V	ú	ü	Ú	
9 _{wxyz}	w	x	y	z	9	W	X	Y	Z		
0	Espacio	0									

Información de terminales SCART y HDMI

Terminal AV1 SCART (RGB, VIDEO, Q-Link)

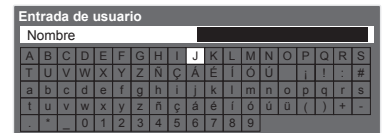
Entre las entradas adecuadas para AV1 se incluye RGB (rojo / verde / azul).

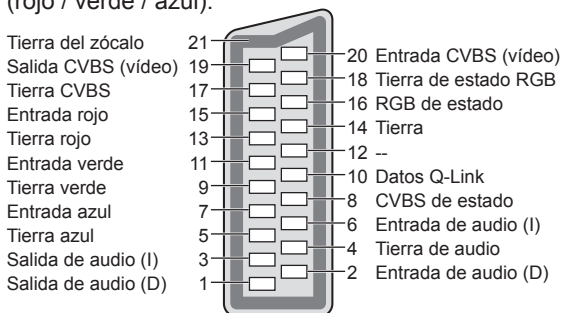

Terminal AV2 SCART (RGB, VIDEO, S-VIDEO, Q-Link)

AV2 – Los contactos 15 y 20 dependen del cambio AV2 S-VHS / VIDEO.

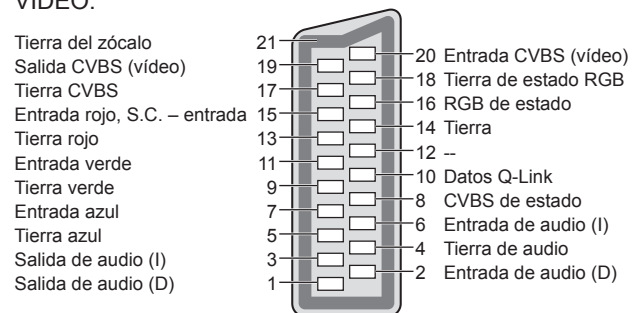

Terminal HDMI

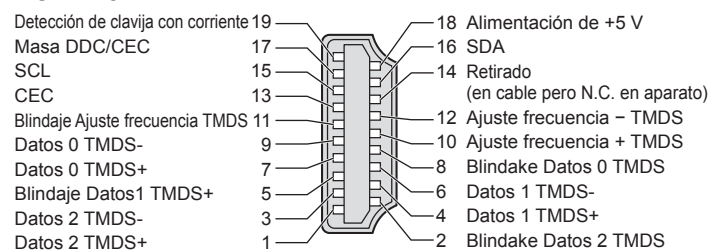

Conexión HDMI

HDMI (interfaz multimedia de alta definición) es la primera interfaz AV digital completa del mundo para el consumidor que cumple con un estándar de no compresión.

HDMI le permite disfrutar de imágenes digitales de alta definición y de sonido de alta calidad conectando para ello el televisor y el equipo.

Un equipo compatible con HDMI^(*1) con un terminal de salida HDMI o DVI, como un reproductor DVD, un receptor multimedia o un equipo de juegos, se puede conectar al terminal HDMI utilizando un cable que cumpla con HDMI (completamente cableado).

En cuanto a las conexiones, consulte "Equipo externo" (pág. 86).

■ Características de HDMI aplicables

- Señal de audio de entrada : PCM lineal de 2 canales (frecuencias de muestreo - 48 kHz, 44,1 kHz, 32 kHz)
- Señal de video de entrada : 480i, 480p, 576i, 576p, 720p, 1080i y 1080p
 - ➔ "Señal de entrada que se puede visualizar" (pág. 92)
 - Concuerda con el ajuste de salida del equipo digital.
- Señal PC de entrada : ➔ "Señal de entrada que se puede visualizar" (pág. 92)
- Concuerda con el ajuste de salida del PC.
- VIERA Link (HDAVI Control 5) : ➔ "VIERA Link" (pág. 81)
- Content Type
- Deep Colour
- x.v.Colour™
- Canal de retorno de audio^(*3) (Terminal HDMI2 solamente)

■ Conexión DVI

Si el equipo externo sólo tiene una salida DVI, conecte al terminal HDMI mediante un cable adaptador DVI a HDMI^(*2). Cuando se utilice el cable adaptador DVI a HDMI, conecte el cable de audio al terminal de entrada de audio (HDMI1 / 2 / 3: utilice los terminales COMPONENT-AUDIO / HDMI4: utilice los terminales de audio AV3)

Nota

- Los ajustes de audio se pueden hacer en la "Entrada HDMI1 / 2 / 3 / 4" en el Menú Sonido. (pág. 30)
- Si el equipo conectado tiene una función de ajuste de aspecto, ajuste la relación de aspecto en "16:9".
- Estos conectores HDMI "tipo A".
- Estos conectores HDMI son compatibles con la protección de derechos de autor HDCP (protección de contenido digital de ancho de banda alto).
- Un equipo que no tiene terminal de salida digital se puede conectar al terminal de entrada de "COMPONENT", "S-VIDEO" o "VIDEO" para recibir señales analógicas.
- Este TV incorpora tecnología HDMI™.

(*1): El logotipo HDMI se visualiza en el equipo que cumple con HDMI.

(*2): Pregunte en su tienda local de equipos digitales.

(*3): El canal de retorno de audio (ARC) es una función que permite enviar señales de sonido a través de un cable HDMI.

Conexión de PC

Un PC puede conectarse a este TV para que su pantalla se visualice en el TV, y para que su sonido sea oído procedente del TV.

- Señales de PC que se pueden introducir: Frecuencia de exploración horizontal de 31 a 69 kHz; frecuencia de exploración vertical de 59 a 86 Hz (más de 1.024 líneas de señales podrían resultar en una visualización incorrecta de la imagen).
- No es necesario un adaptador de PC para el conector de 15 contactos D-sub que cumple con DOS/V.

Nota

- Algunos modelos PC no se pueden conectar a este TV.
- Cuando se utilice un PC, ajuste la calidad de visualización del color del PC en el valor máximo.
- Para conocer detalles de las señales de PC aplicables
 - ➔ "Señal de entrada que se puede visualizar" (pág. 92)
- Resolución de visualización máxima

Aspecto	4:3	1.440 × 1.080 píxeles
	16:9	1.920 × 1.080 píxeles

- Señal del conector de 15 contactos D-sub

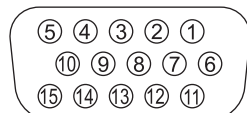

Número de contacto	Nombre de señal	Número de contacto	Nombre de señal	Número de contacto	Nombre de señal
①	R	⑥	GND (Masa)	⑪	NC (no conectado)
②	G	⑦	GND (Masa)	⑫	NC (no conectado)
③	B	⑧	GND (Masa)	⑬	HD
④	NC (no conectado)	⑨	NC (no conectado)	⑭	VD
⑤	GND (Masa)	⑩	GND (Masa)	⑮	NC (no conectado)

Información técnica

Conexión USB

- Se recomienda conectar el HDD USB o la memoria Flash USB directamente a los puertos USB del TV.
- Algunos dispositivos USB o concentradores USB no se pueden utilizar con este TV.
- No se pueden conectar dispositivos por medio de un lector de tarjetas USB.

■ Las siguientes combinaciones de dispositivos USB se han probado en todos los puertos USB del TV.

Combinación de puerto USB 1 + puerto USB 2 (y viceversa):

- HDD USB + Memoria Flash USB
- HDD USB + adaptador de LAN inalámbrica
- HDD USB + Teclado USB
- Memoria Flash USB + adaptador de LAN inalámbrica
- Memoria Flash USB + Teclado USB
- Adaptador de LAN inalámbrica + Teclado USB

Nota

- En el siguiente sitio web encontrará más información sobre los dispositivos USB. (Inglés solamente)
<http://panasonic.jp/support/global/cs/tv/>

Señal de entrada que se puede visualizar

COMPONENT (Y, P_B, P_R), HDMI

* Marca: Señal de entrada aplicable

Nombre de señal	COMPONENT	HDMI
525 (480) / 60i	*	*
525 (480) / 60p	*	*
625 (576) / 50i	*	*
625 (576) / 50p	*	*
750 (720) / 60p	*	*
750 (720) / 50p	*	*
1.125 (1.080) / 60i	*	*
1.125 (1.080) / 50i	*	*
1.125 (1.080) / 60p	*	*
1.125 (1.080) / 50p	*	*
1.125 (1.080) / 24p	*	*

PC (desde D-sub 15P)

La señal de entrada aplicable para el PC es básicamente compatible con la sincronización estándar VESA.

Nombre de señal	Frecuencia horizontal (kHz)	Frecuencia vertical (Hz)
640 × 400 @70 Hz	31,47	70,07
640 × 480 @60 Hz	31,47	59,94
640 × 480 @75 Hz	37,50	75,00
800 × 600 @60 Hz	37,88	60,32
800 × 600 @75 Hz	46,88	75,00
800 × 600 @85 Hz	53,67	85,06
852 × 480 @60 Hz	31,44	59,89
1.024 × 768 @60 Hz	48,36	60,00
1.024 × 768 @70 Hz	56,48	70,07
1.024 × 768 @75 Hz	60,02	75,03
1.024 × 768 @85 Hz	68,68	85,00
1.280 × 768 @60 Hz	47,70	60,00
1.280 × 1.024 @60 Hz	63,98	60,02
1.366 × 768 @60 Hz	48,39	60,04
Macintosh13" (640 × 480)	35,00	66,67
Macintosh16" (832 × 624)	49,73	74,55
Macintosh21" (1.152 × 870)	68,68	75,06

PC (del terminal HDMI)

La señal de entrada aplicable para el PC es básicamente compatible con la sincronización estándar HDMI.

Nombre de señal	Frecuencia horizontal (kHz)	Frecuencia vertical (Hz)
640 × 480 @60 Hz	31,47	60,00
750 (720) / 60p	45,00	60,00
1.125 (1.080) / 60p	67,50	60,00

Nota

- Las señales diferentes de las de arriba pueden no visualizarse correctamente.
- Las señales de arriba se reformatean para obtener una imagen óptima en su pantalla.
- La señal PC aumenta o se comprime para la visualización, por lo que puede no ser posible mostrar los detalles finos de la imagen con suficiente claridad.

Preguntas frecuentes

Antes de solicitar servicio o asistencia, siga estas indicaciones sencillas para resolver el problema. Si el problema persiste, póngase en contacto con su concesionario Panasonic local para solicitar su ayuda.

En el modo DVB puede ocurrir ruido de bloqueo, imagen congelada o desaparecida / en el modo analógico pueden aparecer puntos blancos o imagen de sombra (doble imagen) / Algunos canales no pueden sintonizarse

- Compruebe la posición, dirección y conexión de la antena o la parabólica.
- Verifique "Condición de la señal" (pág. 41). Si se visualiza en rojo "Calidad de la señal", la señal DVB será débil.
- Las condiciones atmosféricas afectarán la recepción de la señal (lluvia intensa, nieve, etc.), especialmente en áreas de recepción deficiente. Incluso con buen tiempo, la alta presión puede causar recepción deficiente en algunos canales.
- Debido a las tecnologías de recepción digital empleadas, la calidad de las señales digitales puede ser relativamente baja en algunos casos, a pesar de la buena recepción de los canales analógicos.
- Apague el televisor con el interruptor de alimentación principal, y después vuelva a encenderlo.
- Si el problema persiste, póngase en contacto con su proveedor o proveedor del servicio para consultarle acerca de los servicios disponibles.

La Ajuste automático - DVB-S no puede realizarse por completo

- Compruebe las conexiones y la orientación de la parabólica. (pág. 35)
- Si el problema persiste, consulte a su concesionario local.

No se produce imagen ni sonido

- ¿Está el TV en el modo AV?
- Verifique que esté seleccionado el modo de entrada AV correcto.
- Compruebe que el cable de la alimentación esté conectado en la toma de corriente.
- ¿Se ha encendido el TV?
- Verifique el Menú Imagen (pág. 28) y el volumen.
- Verifique todos los cables necesarios y que las conexiones estén bien hechas.

Aspecto Automático

- Aspecto Automático ha sido diseñado para proveerle la mejor relación para llenar la pantalla. (pág. 88)
- Pulse el botón ASPECT si quiere cambiar manualmente la relación de aspecto (pág. 18).

S-Video / imagen en blanco y negro

- Verifique que la salida del equipo externo concuerde con la entrada del TV. Si la salida del equipo externo está ajustada en S-Video, el TV deberá ponerse también en S-Video (pág. 24).

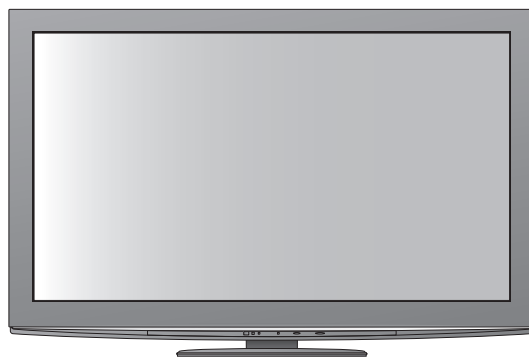

No se muestran programas en la guía de TV

- Compruebe el transmisor digital.
- Ajuste el sentido de la antena terrestre o parabólica con relación a otro transmisor instalado cerca.
- Verifique la emisión analógica.
Si la calidad de la imagen es deficiente, compruebe la antena y consulte a su proveedor local.

El modo de entrada, p.ej. EC/AV1 permanece en la pantalla

- Pulse el botón **i** para borrarlos.
Pulse de nuevo para volver a visualizar.

La función Q-Link no funciona

- Confirme el cable SCART y la conexión Establezca también "Salida AV1 / AV2" en el Menú Configuración (pág. 30).

La función "VIERA Link" no funciona y aparece un mensaje de error

- Confirme la conexión. (págs. 78 y 79)
- Encienda el equipo conectado y luego encienda el TV. (pág. 81)

La grabación no empieza inmediatamente

- Verifique los ajustes del grabador. Para conocer detalles, lea el manual del grabador.

El contraste se reduce

- El contraste se reduce en las condiciones siguientes si el usuario no hace ninguna operación durante varios minutos:
 - no hay señal en el modo DVB o AV
 - canal bloqueado seleccionado
 - canal no válido seleccionado
 - canal de radio seleccionado
 - menú visualizado
 - Miniatura, lista o imagen fija en las operaciones de Media Player o DLNA

Preguntas frecuentes

	Problema	Acciones
Pantalla	Imagen caótica y ruidosa	<ul style="list-style-type: none"> ● Establezca "P-NR" en el Menú Imagen (para eliminar ruido). (pág. 28) ● Verifique los productos eléctricos (automóviles, motocicletas, lámparas fluorescentes).
	No se puede visualizar imagen	<ul style="list-style-type: none"> ● ¿Están "Contraste", "Brillo" o "Color" del Menú Imagen ajustados al mínimo? (pág. 28)
	Imagen borrosa o distorsionada (no hay sonido o el volumen está bajo)	<ul style="list-style-type: none"> ● Reconfigurar pred. (págs. 34 - 37)
	Se visualiza una imagen rara	<ul style="list-style-type: none"> ● Apague el TV con el interruptor On / Off de la alimentación, y luego vuelva a encenderlo. ● Si el problema persiste, realice la "Condición inicial" (pág. 50).
Sonido	No se produce sonido	<ul style="list-style-type: none"> ● ¿Está activado "Silenciar sonido"? (pág. 8) ● ¿Está el volumen ajustado al mínimo?
	El nivel del sonido está bajo o el sonido sale distorsionado	<ul style="list-style-type: none"> ● La recepción de la señal de sonido puede estar deteriorada. ● Ponga "MPX" (pág. 29) en el Menú Sonido en "Mono". (Analógico solamente)
	El TV emite un sonido inusual	<ul style="list-style-type: none"> ● Cuando el televisor está encendido, es posible que se oiga el zumbido del ventilador o el ruido de la unidad en el interior (no indica un fallo de funcionamiento).
HDMI	El sonido es raro	<ul style="list-style-type: none"> ● Ajuste el sonido del equipo conectado en "2ch L.PCM". ● Verifique el ajuste "Entrada HDMI1 / 2 / 3 / 4" en el Sonido. (pág. 30) ● Si la conexión del sonido digital tiene un problema, seleccione la conexión de sonido analógico. (pág. 91)
	Las imágenes de un equipo externo son raras cuando éste se conecta a través de HDMI	<ul style="list-style-type: none"> ● Verifique si el cable HDMI está conectado correctamente. (pág. 86) ● Apague el TV y el equipo y luego vuelva a encenderlos. ● Verifique una señal de entrada procedente del equipo. (pág. 92) ● Utilice un equipo que cumpla con EIA/CEA-861/861B.

	Problema	Acciones
Red	No es posible conectarse a la red	<ul style="list-style-type: none"> ● Compruebe que el cable LAN o el adaptador de LAN inalámbrica estén conectados correctamente. (pág. 69) ● Compruebe las conexiones y los ajustes. (págs. 69 - 73) ● Compruebe el equipo de red y el entorno de red. ● Es posible que el router no esté configurado para enviar una dirección IP automáticamente. Si el administrador de la red prefiere asignar la dirección IP, ajústela manualmente. (pág. 71) ● Es posible que el router esté utilizando un filtro de direcciones MAC (configuración de seguridad). Confirme la dirección MAC de este TV (pág. 70) y configure el router para que la pueda utilizar. ● Si el problema persiste, consulte a su proveedor de servicios de Internet o compañía de telecomunicaciones.
	No se puede seleccionar el archivo durante las operaciones DLNA	<ul style="list-style-type: none"> ● ¿Está preparado el servidor de medios del equipo conectado? (pág. 68) ● Compruebe si el formato de datos es el correcto. (pág. 68)
	No se puede utilizar VIERA CAST	<ul style="list-style-type: none"> ● Compruebe las conexiones y los ajustes. (págs. 69 - 73) ● Puede que el servidor o la línea conectada estén ocupados.
Otro	El TV no se enciende	<ul style="list-style-type: none"> ● Compruebe que el cable de la alimentación esté conectado en la toma de corriente.
	El TV se pone en el "modo de espera"	<ul style="list-style-type: none"> ● La función Temporizador está activada. ● El TV entra en el "modo de espera" unos 30 minutos después de terminar la emisión analógica.
	El mando a distancia no funciona o lo hace de forma intermitente	<ul style="list-style-type: none"> ● ¿Están instaladas correctamente las pilas? (pág. 8) ● ¿Ha sido encendido el TV? ● Las pilas pueden estar agotándose. Sustitúyalas. ● Apunte directamente el mando a distancia a la parte delantera del TV (dentro de unos 7 m y ángulo de 30 grados de la parte frontal del televisor). ● Coloque el TV alejado de la luz del sol o de otras fuentes de luz intensa, para que la luz no caiga sobre el receptor de señales del mando a distancia del TV.
	Partes del televisor se calientan	<ul style="list-style-type: none"> ● Aunque la temperatura de las partes de los paneles frontal, superior, y posterior aumente, este aumento de temperatura no supondrá ningún problema en términos de rendimiento o calidad.
	Puntos encendidos permanentemente en la pantalla	<ul style="list-style-type: none"> ● Debido al proceso de producción asociado con esta tecnología esto puede resultar en algunos píxeles permanentemente encendidos o apagados. Esto no es un fallo de funcionamiento.
	Aparece un mensaje de error de sobrecorriente	<ul style="list-style-type: none"> ● Es posible que este error se deba al dispositivo USB conectado. Retire el dispositivo y apague y vuelva a encender el TV con el interruptor de encendido/apagado de alimentación principal. ● Verifique si hay algún cuerpo extraño en el interior del puerto USB.
	Aparece un mensaje de error	<ul style="list-style-type: none"> ● Siga las instrucciones del mensaje. ● Si el problema persiste, póngase en contacto con su proveedor Panasonic local o el centro de servicio autorizado.

Licencia

Aunque no se haya hecho ninguna mención especial de compañías o marcas de fábrica de productos, estas marcas de fábrica han sido respetadas escrupulosamente.

- DVB y los logotipos DVB son marcas comerciales de DVB Project.
- DiSEqC™ es una marca comercial de EUTELSAT.
- VGA es una marca de fábrica de International Business Machines Corporation.
- Macintosh es una marca registrada de Apple Inc., USA.
- S-VGA es una marca registrada de Video Electronics Standard Association.
- El símbolo SDXC es una marca comercial de SD-3C, LLC.
- HDMI, el logotipo HDMI y High-Definition Multimedia Interface son marcas comerciales o marcas comerciales registradas de HDMI Licensing LLC en los Estados Unidos y en otros países.
- HDAVI Control™ es una marca de fábrica de Panasonic Corporation.
- "AVCHD" y el logotipo "AVCHD" son marcas de fábrica de Panasonic Corporation y Sony Corporation.
- x.v.Colour™ es una marca de fábrica.
- THX y el logotipo THX son marcas comerciales de THX Ltd. que pueden estar registradas en algunas jurisdicciones. Todos los derechos reservados.
- Fabricado bajo licencia de Dolby Laboratories.
Dolby y el símbolo de la doble D son marcas comerciales de Dolby Laboratories.
- Fabricado con licencia de patente de EE.UU. número: 5.451.942 y otras patentes emitidas en los EE.UU. y en el mundo, y pendientes. DTS y el símbolo son marcas comerciales registradas, y DTS y los logotipos DTS Digital Out son marcas comerciales de DTS, Inc. El producto incluye software. © DTS, Inc. Todos los derechos reservados.
- Fabricado bajo licencia de Real Sound Lab, SIA.
CONEQ es una marca comercial de Real Sound Lab, SIA.
- GUIDE Plus+ es (1) una marca registrada o una marca de fábrica de, (2) está fabricado bajo licencia de y (3) está supeditado a varias patentes internacionales y aplicaciones de patentes propiedad de, o con licencia de, Gemstar-TV Guide International, Inc. y/o sus afiliadas relacionadas.
- VIERA CAST™ es una marca de fábrica de Panasonic Corporation.
- DLNA®, el logotipo DLNA y DLNA CERTIFIED™ son marcas de fábrica, marcas de servicio o marcas de certificación de la Digital Living Network Alliance.
- Windows es una marca comercial registrada de Microsoft Corporation en Estados Unidos y en otros países.
- DivX® es una marca registrada de DivX, Inc., y se utiliza bajo licencia.
- YouTube y Picasa son marcas de fábrica de Google, Inc.
- Skype™ es una marca comercial de Skype Limited.

Especificaciones

■ Adaptador de LAN inalámbrica

Dimensiones (An x Al x Prof)	44 mm x 27 mm x 72 mm
Peso	29 g Neto
Antena	Tx 1, Rx 2
Interfaz	USB2,0
Conformidad con las normas	IEEE802.11n / IEEE802.11a / IEEE802.11g / IEEE802.11b
Sistema de transmisión	Sistema MISO-OFDM, sistema OFDM, sistema DSSS
Rango de frecuencias	IEEE802.11n / IEEE802.11a: 5,15 GHz – 5,35 GHz 5,47 GHz – 5,725 GHz IEEE802.11g / IEEE802.11b / IEEE802.11n: 2,4 GHz – 2,4835 GHz
Velocidad de transferencia (estándar)*	IEEE802.11n: Máx. Tx 150 Mbps, Máx. Rx 300 Mbps IEEE802.11g / IEEE802.11a: 54 Mbps Máx. IEEE802.11b: 11 Mbps Máx.
Modo de acceso	Modo de infraestructura
Seguridad	WPA2-PSK (TKIP/AES) WPA-PSK (TKIP/AES) WEP (64 bit / 128 bit) ● Este dispositivo es compatible con el cifrado WPA y WPA2.

La dirección MAC y la marca de identificación del producto se encuentran en la parte inferior del adaptador de LAN inalámbrica.

*Las velocidades de transferencia son valores teóricos, no obstante, la velocidad de comunicación real variará en función del entorno de comunicación o del equipo conectado.

Adaptador de LAN inalámbrica

CE 1731 ⚠

Declaración de Conformidad (DoC)

Por la presente, "Panasonic Corporation" declara que este producto es de conformidad con los requisitos sustanciales y con las disposiciones pertinentes de la Directiva 1999/5/CE.

Los usuarios pueden descargar una copia de la declaración de conformidad original (DoC) de los productos R&TTE del servidor DoC:

<http://www.doc.panasonic.de>

Dirección en la UE: Panasonic Services Europe, una división de Panasonic Marketing Europe GmbH, Panasonic Testing Centre, Winsbergring 15, 22525 Hamburg, Alemania

Este producto está previsto para los siguientes países.

Austria, Bélgica, Bulgaria, Chipre, Dinamarca, Eslovaquia, Eslovenia, España, Estonia, Finlandia, Francia, Grecia, Hungría, Islandia, Italia, Letonia, Liechtenstein, Lituania, Luxemburgo, Malta, Noruega, Países Bajos, Polonia, Portugal, Reino Unido, República Checa, Rumanía, Suecia, Suiza

Este producto está previsto para el consumidor general. (Categoría 3)

La característica WLAN de este producto debe utilizarse exclusivamente en el interior de los edificios.

Este producto está previsto para la conexión a puntos de acceso de 2,4 GHz o 5 GHz WLAN.

Especificaciones

■TV

		TX-P42V20E	TX-P50V20E
Fuente de alimentación		CA 220-240 V, 50 / 60 Hz	
Consumo nominal de energía		350 W	430 W
En el modo de consumo medio de energía (basado en el método de medida IEC 62087 Ed.2)		156 W	201 W
Consumo de energía en el modo de espera		0,40 W 32,00 W (Con grabación de salida de monitor)	
Dimensiones (An × Al × Prof)		1.035 mm × 695 mm × 308 mm (Con pedestal) 1.035 mm × 656 mm × 85 mm (TV solamente)	1.224 mm × 810 mm × 335 mm (Con pedestal) 1.224 mm × 771 mm × 85 mm (TV solamente)
Peso		24,0 kg Neto (Con pedestal) 21,0 kg Neto (TV solamente)	30,0 kg Neto (Con pedestal) 27,0 kg Neto (TV solamente)
Panel de visualización	Relación de aspecto	16:9	
	Tamaño de pantalla visible	106 cm (diagonal) 921 mm (An) × 518 mm (Al)	127 cm (diagonal) 1.105 mm (An) × 622 mm (Al)
	Número de píxeles	2.073.600 (1.920 (An) × 1.080 (Al)) [5.760 × 1.080 puntos]	
Sonido	Altavoz	Gama completa (120 mm × 35 mm) × 2 piezas, Woofer (Φ 100 mm) × 1 pieza	
	Salida de audio	30 W (10 W × 2 + 10 W)	
	Auriculares	Minitoma estéreo M3 (3,5 mm) × 1	
Señales de PC		VGA, SVGA, WVGA, XGA SXGA, WXGA (comprimido) Frecuencia de escaneado horizontal 31 - 69 kHz Frecuencia de escaneado vertical 59 - 86 Hz	
Sistemas de recepción / Nombre de banda		<p>PAL B, G, H, I, SECAM B, G, SECAM L, L' VHF E2 - E12 VHF H1 - H2 (ITALY) VHF A - H (ITALY) UHF E21 - E69 CATV (S01 - S05) CATV S1 - S10 (M1 - M10) CATV S11 - S20 (U1 - U10) CATV S21 - S41 (Hiperbanda)</p> <p>PAL D, K, SECAM D, K VHF R1 - R2 VHF R3 - R5 VHF R6 - R12 UHF E21 - E69</p> <p>PAL 525/60 Reproducción de cinta NTSC desde algunos videograbadores PAL (Videograbadora)</p> <p>M.NTSC Reproducción desde videograbadores M.NTSC (Videograbadora)</p> <p>NTSC (Entrada AV solamente) Reproducción desde videograbadores NTSC (Videograbadora)</p> <p>DVB-T Servicios terrestres digitales (MPEG2 y MPEG4-AVC(H.264))</p> <p>DVB-C Servicios por cable digitales (MPEG2 y MPEG4-AVC(H.264)) Países en los que DVB-C está disponible: Alemania, Suiza, Dinamarca, Suecia, Noruega, Finlandia, Holanda</p> <p>DVB-S / S2 Servicios digitales por satélite (MPEG2 y MPEG4-AVC(H.264)) Gama de frecuencias del receptor - 950 MHz a 2.150 MHz Alimentación y polarización de LNB - Vertical: +13 V Horizontal: +18 V Corriente: Máx. 500 mA (protección contra sobrecargas)</p> <p>Tono de 22 kHz - Frecuencia: 22 kHz ± 2 kHz Amplitud: 0,6 V ± 0,2 V</p> <p>Velocidad de símbolos - Máx. 30 MS/s</p> <p>Modo FEC - 1/2, 3/5, 2/3, 3/4, 4/5, 5/6, 8/9, 9/10</p> <p>Desmodulación - QPSK, 8PSK</p> <p>DiSEqC - Versión 1,0</p>	
		<p>● Compruebe la información más reciente sobre los servicios disponibles en el sitio Web siguiente. (Inglés solamente) http://panasonic.jp/support/global/cs/tv/</p>	

Entrada de la antena parabólica		Hembra de tipo F, 75 Ω		
Entrada de antena		VHF / UHF		
Condiciones de funcionamiento		Temperatura : 0 °C - 35 °C Humedad : 20 % - 80 % de humedad relativa (sin condensación)		
Terminales de conexión	AV1 (Terminal SCART)		Terminal de 21 contactos (entrada de audio/vídeo, salida de audio/vídeo, entrada RGB, Q-Link)	
	AV2 (Terminal SCART)		Terminal de 21 contactos (entrada de audio/vídeo, salida de audio/vídeo, entrada RGB, entrada S-Video, Q-Link)	
	AV3	VIDEO	Tipo de PIN RCA × 1	1,0 V[p-p] (75 Ω)
		AUDIO L - R	Tipo de PIN RCA × 2	0,5 V[rms]
	COMPONENT	VIDEO	Y P_B, P_R	1,0 V[p-p] (incluyendo sincronización) ±0,35 V[p-p]
		AUDIO L - R	Tipo de PIN RCA × 2	0,5 V[rms]
	Otro	HDMI 1 / 2 / 3 / 4	Conectores TYPE A HDMI1 / 3 / 4: HDMI (versión 1,4 con Tipo de contenido), Deep Colour, x.v.Colour™ HDMI2 : HDMI (versión 1,4 con Tipo de contenido, Canal de retorno de audio), Deep Colour, x.v.Colour™ ● Este TV es compatible con la función "HDAVI Control 5".	
		PC	HIGH-DENSITY D-SUB 15PIN	R,G,B/0,7 V[p-p] (75 Ω) HD, nivel VD/TTL 2,0 - 5,0 V[p-p] (alta impedancia)
		Ranura de tarjeta	Ranura de tarjeta SD × 1 Ranura de interfaz común (de acuerdo con CI Plus) × 1	
		ETHERNET	RJ45, IEEE802.3 10BASE-T / 100BASE-TX	
		USB 1 / 2	USB2,0 CC 5 V, máx. 500 mA	● Para los dispositivos USB disponibles ➔ pág. 92
	Salida	AUDIO L - R	Tipo de PIN RCA × 2	0,5 V[rms] (alta impedancia)
DIGITAL AUDIO OUT		PCM / Dolby Digital / DTS, fibra óptica		

Nota

- El diseño y las especificaciones están sujetos a cambios sin previo aviso. El peso y las dimensiones son aproximados.
- Este equipo cumple con las normas EMC listadas más abajo.
EN55013, EN61000-3-2, EN61000-3-3, EN55020, EN55022, EN55024

Información para Usuarios sobre la Recolección y Eliminación de aparatos viejos y baterías usadas



Estos símbolos en los productos, embalajes y/o documentos adjuntos, significan que los aparatos eléctricos y electrónicos y las baterías no deberían ser mezclados con los desechos domésticos.

Para el tratamiento apropiado, la recuperación y el reciclado de aparatos viejos y baterías usadas, por favor, observe las normas de recolección aplicables, de acuerdo a su legislación nacional y a las Directivas 2002/96/CE y 2006/66/CE.

Al desechar estos aparatos y baterías correctamente, Usted estará ayudando a preservar recursos valiosos y a prevenir cualquier potencial efecto negativo sobre la salud de la humanidad y el medio ambiente que, de lo contrario, podría surgir de un manejo inapropiado de los residuos.

Para mayor información sobre la recolección y el reciclado de aparatos y baterías viejos, por favor, contacte a su comunidad local, su servicio de eliminación de residuos o al comercio donde adquirió estos aparatos.

Podrán aplicarse penas por la eliminación incorrecta de estos residuos, de acuerdo a la legislación nacional.



Para usuarios empresariales en la Unión Europea

Si usted desea descartar aparatos eléctricos y electrónicos, por favor contacte a su distribuidor o proveedor a fin de obtener mayor información.



[Información sobre la Eliminación en otros Países fuera de la Unión Europea]

Estos símbolos sólo son válidos dentro de la Unión Europea. Si desea desechar estos objetos, por favor contacte con sus autoridades locales o distribuidor y consulte por el método correcto de eliminación.

Nota sobre el símbolo de la batería (abajo, dos ejemplos de símbolos):

Este símbolo puede ser usado en combinación con un símbolo químico. En este caso, el mismo cumple con los requerimientos establecidos por la Directiva para los químicos involucrados.

Cd

GEMSTAR-TV GUIDE INTERNATIONAL, INC. Y/O SUS AFILIADOS NO ACEPTAN EN MODO ALGUNO RESPONSABILIDAD POR LA EXACTITUD DE LA INFORMACION ACERCA DE LA PROGRAMACION PROPORCIONADA POR EL SISTEMA GUIDE PLUS+. GEMSTAR-TV GUIDE INTERNATIONAL, INC. Y/O SUS AFILIADOS EN NINGUN CASO ACEPTAN RESPONSABILIDAD ALGUNA POR PERDIDA DE BENEFICIOS, PERDIDA DE VENTAS O DAÑO INDIRECTO, ESPECIAL O RESULTANTES RESPECTO A LA PROPORCION O USO DE CUALQUIER INFORMACION, INSTALACION O SERVICIO RELATIVOS AL SISTEMA GUIDE PLUS+.

<http://www.europe.guideplus.com/>



Declaración de conformidad (DoC)

Si desea obtener una copia de la DoC original de este TV, visite el siguiente sitio Web:

<http://www.doc.panasonic.de>

Representante autorizado:

Panasonic Testing Centre

Panasonic Marketing Europe GmbH

Winsbergring 15, 22525 Hamburg, Germany

Registro del cliente

El número del modelo y el número de serie de este producto se encuentran en su panel trasero. Usted debería anotar este número de serie en el espacio provisto más abajo y guardar este manual, y también su recibo de compra, como una prueba permanente de su adquisición, para ayudar a identificarlo en el caso de que le sea robado o lo pierda, y para que sirva de ayuda en el caso de solicitar los servicios que ofrece la garantía.

Número de modelo

Número de serie

Panasonic Corporation

M0410-0

Web Site : <http://panasonic.net>

© Panasonic Corporation 2010

Impreso en la República Checa