

# Panasonic®

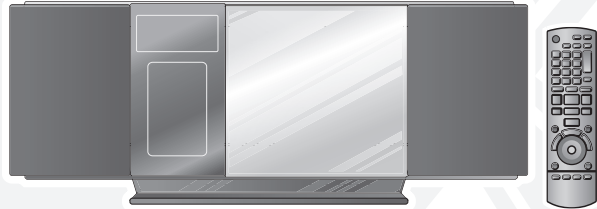

Bedienungsanleitung  
Istruzioni per l'uso  
Mode d'emploi  
Instrucciones de funcionamiento  
Gebruiksaanwijzing  
Betjeningsvejledning  
Bruksanvisning

## Kompakt-Stereoanlage Impianto stereo compatto Système Stéréo Compact Sistema estéreo compacto Compact stereosysteem Kompakt stereo-system Kompakt stereosystem

### Sehr geehrter Kunde

wir möchten Ihnen dafür danken, dass Sie sich für dieses Gerät entschieden haben.  
Bitte lesen Sie diese Bedienungsanleitung vor dem Anschließen, Inbetriebnehmen oder Einstellen dieses Gerätes vollständig durch. Heben Sie diese Anleitung für spätere Bezugnahme griffbereit auf. Die Bedienvorgänge in diesem Handbuch beziehen sich auf die Fernbedienung. Sie können jedoch die Bedienschritte auch am Hauptgerät vornehmen, falls die Bedienelemente identisch sind. Ihr Gerät kann von der Abbildung abweichen.

### Gentile cliente

La ringraziamo dell'acquisto di questo prodotto.  
Prima di collegare, far funzionare o regolare l'apparecchio, leggere completamente queste istruzioni. Conservare il presente manuale per un riferimento futuro.  
Le operazioni indicate in queste istruzioni sono descritte principalmente con riferimento al telecomando, ma è possibile eseguire le operazioni sull'unità principale se i tasti sono identici.  
L'unità può non essere uguale a quella illustrata in questo manuale.

### Cher client

Merci d'avoir porté votre choix sur cet appareil.  
Avant de brancher, d'utiliser ou de régler cet appareil, veuillez lire l'ensemble des présentes instructions. Conservez ce manuel pour pouvoir vous y référer ultérieurement.  
Les opérations décrites dans ce mode d'emploi sont effectuées à l'aide de la télécommande, mais vous pouvez les effectuer à partir de l'appareil principal si les commandes sont identiques.  
L'appareil dont vous disposez peut différer légèrement des illustrations.

### Estimado cliente

Muchísimas gracias por haber adquirido este aparato.  
Antes de conectar, utilizar o ajustar este producto, lea con detenimiento estas instrucciones. Guarde este manual para consultarlo en el futuro.  
Las operaciones de estas instrucciones se describen principalmente usando el mando a distancia, pero puede realizar las mismas operaciones en la unidad principal si los controles son los mismos.  
Es posible que su unidad no se parezca exactamente a la que se muestra.

Modell Nr. / Modello numero /  
Modèle n° / N° de modelo /  
Model Nr. / Modelnr. / Modellnr. **SC-HC30**

### Geachte klant

Dank u voor de aankoop van dit product.  
Gelieve deze gebruiksaanwijzing volledig door te lezen alvorens dit product aan te sluiten, te bedienen of af te stellen. Bewaar deze gebruiksaanwijzing voor latere naslag.  
De handelingen in deze handleiding zijn hoofdzakelijk beschreven voor de afstandsbediening, maar u kunt ook diverse handelingen vanaf het apparaat uitvoeren als de bedieningen hetzelfde zijn.  
Uw apparaat zal er misschien niet hetzelfde uitzien als geïllustreerd.

### Kære kunde

Tak fordi du har købt dette produkt.  
Læs venligst denne vejledning i hele sin udstrækning, før du tilslutter, indstiller og anvender dette system. Opbevar denne vejledning til senere brug.  
Handlingerne i denne vejledning er beskrevet ved anvendelse af fjernbetjeningen, men du kan udføre de samme handlinger på hovedapparatet, hvis kontrolknapperne er de samme.  
Din enhed ser muligvis ikke ud præcis som på billedet.

### Bäste kund

Tack för ditt val av denna produkt.  
Läs denna bruksanvisning helt innan du ansluter, använder eller justerar denna produkt. Spara bruksanvisningen för framtida bruk.  
Funktionerna som beskrivs i denna bruksanvisning baseras i huvudsak på styrning via fjärrkontroll, men under förutsättning att kontrollerna är samma så kan funktionerna även styras via huvudenheten.  
Din enhet kanske inte ser exakt likadan ut som på bilden.

**WARNUNG!**

BEI DIESEM PRODUKT FINDET EIN LASER ANWENDUNG. DURCHFÜHRUNG ANDERER VORGÄNGE ALS DER HIER ANGEgebenEN KANN ZU GEFÄHRLICHER STRAHLUNG FÜHREN.

AUF KEINEN FALL IRGENDWELCHE GEHÄUSEABDECKUNGEN ABSCHRAUBEN ODER VERSUCHEN, DIESES GERÄT SELBST ZU REPARIEREN.

WARTUNGSARBEITEN SIND AUSSCHLIESSLICH DEM KUNDENDIENSTPERSONAL ZU ÜBERLASSEN.

**WARNUNG!**

- UM AUSREICHENDE BELÜFTUNG ZU GEWÄHRLEISTEN, DARF DIESES GERÄT NICHT IN EINEM BÜCHERREGAL, EINBAUSCHRANK ODER EINEM SONSTIGEN ENGEN RAUM INSTALLIERT ODER AUFGESTELLT WERDEN. SORGEN SIE DAFÜR, DASS DIE ENTLÜFTUNGSSCHLITZE NICHT DURCH VORHÄNGE ODER ANDERE MATERIALIEN ABGEDECKT WERDEN, UM STROMSCHLAG- ODER FEUERGEFAHR DURCH ÜBERHITZUNG ZU VERMEIDEN.
- ACHTEN SIE DARAUF, DIE ENTLÜFTUNGSSCHLITZE DES GERÄTES NICHT DURCH GEGENSTÄNDE AUS PAPIER ODER STOFF ZU BLOCKIEREN, Z.B. ZEITUNGEN, TISCHDECKEN UND VORHÄNGE.
- STELLEN SIE KEINE QUELLEN OFFENER FLAMMEN, Z.B. BRENNENDE KERZEN, AUF DAS GERÄT.
- BEACHTEN SIE BEI DER ENTSORGUNG VERBRAUCHTER BATTERIEN DIE EINSCHLÄGIGEN UMWELTSCHUTZBESTIMMUNGEN.

**WARNUNG:**

UM DAS RISIKO EINES BRANDES, ELEKTRISCHEN SCHLAGES ODER SCHÄDEN AN DER ANLAGE ZU VERMEIDEN,

- DIE ANLAGE WEDER REGEN, FEUCHTIGKEIT, TROPFEN ODER SPITZWASSER AUSSETZEN UND KEINE MIT FLÜSSIGKEIT GEFÜLLTEN GEGENSTÄNDE WIE BEISPIELSWEISE VASEN AUF DAS GERÄT STELLEN.
- VERWENDEN SIE NUR DAS EMPFOHLENE ZUBEHÖR.
- ENTFERNEN SIE NICHT DEN DECKEL (ODER DIE RÜCKWAND). IM GERÄTEINNEREN BEFINDEN SICH KEINE TEILE, DIE VOM ANWENDER GEWARTET WERDEN KÖNNEN. WENDEN SIE SICH FÜR REPARATURARBEITEN BITTE AN DAS FACHPERSONAL.

**ACHTUNG**

Explosionsgefahr bei falschem Anbringen der Batterie. Ersetzen Sie nur mit dem selben oder einem äquivalenten vom Hersteller empfohlenem Typ. Behandeln Sie gebrauchte Batterien nach den Anweisungen des Herstellers.

Das Gerät sollte in der Nähe einer Netzsteckdose so aufgestellt werden, dass im Störfall jederzeit ein unbehinderter Zugang zum Netzstecker gewährleistet ist.

Ein unbehinderter Zugang zum Netzstecker muss stets gewährleistet sein.

Um dieses Gerät vollständig vom Netz zu trennen, den Netzstecker aus der Netzsteckdose ziehen.

Dieses Gerät kann beim Betrieb Hochfrequenzstörungen auffangen, die von einem in der Nähe verwendeten Handy verursacht werden. Falls eine solche Störbeeinflussung festgestellt wird, sollte das Handy in größerer Entfernung von diesem Gerät betrieben werden.

Das MPEG Layer-3 Audio-Decodierverfahren wurde vom Fraunhofer IIS und von Thomson lizenziert.

DIESES GERÄT IST FÜR DEN BETRIEB IN LÄNDERN MIT GEMÄSSIGTEM KLIMA BESTIMMT.

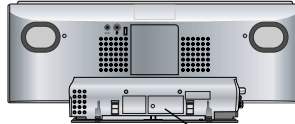

**CAUTION** - CLASS 1M INVISIBLE LASER RADIATION WHEN OPEN AND INTERLOCKS DEFEATED.  
DO NOT VIEW DIRECTLY WITH OPTICAL INSTRUMENTS.  
IEC60825-1,-A2 / CLASS 1M

**WARNING** - KLASS 1M OSYNLIG LASERSTRÅLNING NÄR DENNA DEL ÄR ÖPPNAD OCH SPÄRREN ÄR URKOPPLAD.  
BETRÄKTA EJ STRÅLEN DIREKT GENOM OPTISKT INSTRUMENT.

**FORSIGTIG** - USYNLIG LASERSTRÅLING KLASSE 1M, NÄR LÄGET ER ÅBENT OG SIKKERHEDSAFBRYDERE ER UDE AF FUNKTION.  
UNDGÅ AT SE LIGE PÅ MED OPTISKE INSTRUMENTER.

**VARO** - AVATTAESSA JA SUOJALUKITUS OHITETTAESSA OLET ALTTIINA LUOKAN 1M NÄKYMÄTÖNTÄ LASERSÄTELYÄ.  
ÄLÄ KATSO OPTISELLA LAITTEELLA SUORAAN SÄTEESEEN.

**VORSICHT** - UNSICHTBARE LASERSTRALUNG KLASSE 1M, WENN ABDECKUNG GEÖFFNET UND SICHERHEITSVERRIEGELUNGEN ÜBERBRÜCKT.  
NICHT DIREKT MIT OPTISCHEN INSTRUMENTEN BETRACHTEN.

**ATTENTION** - RAYONNEMENT LASER INVISIBLE, CLASSE 1M, EN CAS D'OUVERTURE ET LORSQUE LA SÉCURITÉ EST NEUTRALISÉE.  
NE PAS REGARDER DIRECTEMENT À L'AIDE D'INSTRUMENTS D'OPTIQUE.

**注意** - 打开时及联失效除时有不可见激光辐射。  
避免光束照射。

**注意** - ここを開き、安全インターロックを解除すると不可視レーザー光が出ます。  
ビームを見たり、触れたりしないでください。

RQL50418

Im Inneren des Gerätes



„Made for iPod“ bedeutet, dass ein elektronisches Gerät dafür entwickelt wurde, um insbesondere einen iPod anschließen zu können und dass es vom Entwickler zertifiziert wurde, um den Leistungsstandards von Apple zu entsprechen.

„Works with iPhone“ bedeutet, dass ein elektronisches Gerät dafür entwickelt wurde, um insbesondere ein iPhone anschließen zu können und dass es vom Entwickler zertifiziert wurde, um den Leistungsstandards von Apple zu entsprechen.

Apple ist für den Betrieb dieses Gerätes bzw. für die Konformität mit den Sicherheits- und regulatorischen Standards nicht verantwortlich. iPod ist ein Warenzeichen der Apple Inc., eingetragen in den U.S.A. und anderen Ländern. iPhone ist ein Warenzeichen der Apple Inc.

# Inhaltsverzeichnis

Mitgeliefertes Zubehör	3
Anschlüsse	3
Wandbefestigung des Gerätes (Optional)	4
Übersicht über die Bedienelemente	7
Disc-Betrieb	8
Radioempfang	9
Zeitschaltuhr	10
Klangeinstellungen	10
Externes Gerät	10
Störungsbeseitigung	12
Speicherrücksetzung (Initialisierung)	13
Pflege und Instandhaltung	13
Technische Daten	13
Sicherheitsmaßnahmen	14

## Mitgeliefertes Zubehör



Kontrollieren Sie bitte das mitgelieferte Zubehör auf seine Vollständigkeit.

- |   |   |   |  |
|---|---|---|--|
| <input type="checkbox"/> 1 Netzkabel                    | <input type="checkbox"/> 1 MW Rahmenantenne | Schraubenzubehör  | Wandhalterungszubehör                    |
| <input type="checkbox"/> 1 UKW-Zimmerantenne            | <input type="checkbox"/> 2 Batterien        | <input type="checkbox"/> 2 Befestigungsschrauben <b>B</b> | <input type="checkbox"/> 1 Wandhalterung |
| <input type="checkbox"/> 1 Fernbedienung (N2QAYB000522) |   | <input type="checkbox"/> 1 Sicherheitshalterung           | <input type="checkbox"/> 4 Abstandhalter |

- Das mitgelieferte Netzkabel ist ausschließlich für den Gebrauch mit dieser Anlage bestimmt. Verwenden Sie dieses Netzkabel auf keinen Fall für andere Geräte.
- Verwenden Sie kein Netzkabel von anderen Geräten.

## Anschlüsse

Rückansicht

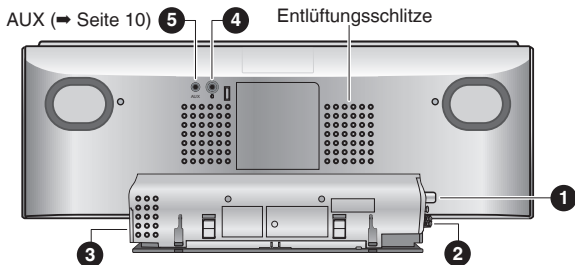

### 1 Anschließen der UKW-Zimmerantenne.

- Befestigen Sie die Antenne an einer Wand oder Säule, wo sie möglichst wenigen Empfangsstörungen ausgesetzt ist.

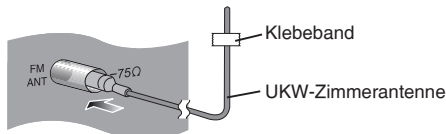

### 2 Anschließen der MW-Rahmenantenne.

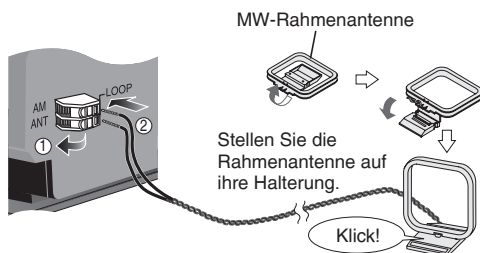

- Halten Sie das lose Antennenkabel von anderen Drähten und Kabeln fern.

### 3 Anschließen des Netzkabels.

Schließen Sie das Netzkabel erst an, nachdem alle anderen Anschlüsse hergestellt wurden.

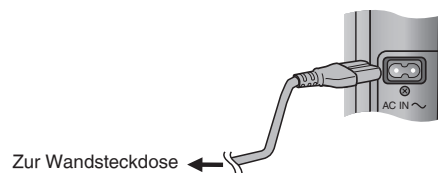

### 4 Kopfhörer (nicht im Lieferumfang enthalten)

Verringern Sie die Lautstärke und schließen Sie den Kopfhörer an. Steckertyp: 3,5 mm Stereo



- Um eine Schädigung des Gehörs auszuschließen, sollten Sie den Kopfhörer nicht über längere Zeit verwenden.
- Ein übermäßiger Schalldruck (Lautstärke) aus Ohr- und Kopfhörern kann zu Hörverlust/-schäden führen.
- Das Hören bei erhöhter Lautstärke schädigt auf Dauer das Gehör des Anwenders. Stellen Sie sicher, dass Sie nur den mitgelieferten bzw. empfohlenen Kopf- oder Ohrhörer verwenden.

### Hinweise zu den Lautsprechern

- Diese Lautsprecherboxen sind nicht mit einer magnetischen Abschirmung ausgestattet. Sie dürfen daher nicht in der Nähe eines Fernsehgerätes, Personalcomputers oder anderen Gerätes aufgestellt werden, das für magnetische Einstreuungen empfindlich ist.
- Die Lautsprecherboxen können nicht entfernt werden.

## Wandbefestigung des Gerätes (Optional)

### Installationshinweise

- Lesen Sie vor der Installation die „Sicherheitsmaßnahmen“ und „Anleitung zur Wandbefestigung“, um eine korrekte Installation zu gewährleisten.
- Für eine optimale Leistung und zur Vermeidung von eventuellen Problemen, sollten Sie bei der Installation des Gerätes folgendes beachten:
  - Nur an vertikalen Wänden befestigen.
  - Nicht in der Nähe einer Sprinkleranlage oder eines Sensors befestigen.
  - Nicht in der Nähe von Hochspannungsleitungen oder –stromquellen befestigen.
  - Nicht in der Nähe von Heizvorrichtungen befestigen.
  - Nicht an Orten befestigen, wo das Gerät Vibrationen oder Stößen ausgesetzt ist.
  - Nicht in der Nähe von Magnet-, Hitze-, Dampf-, Spritz-/Dunstoffquellen usw. befestigen.
  - Nicht an Orten befestigen, wo es Spritzwasser/Kondenswasser ausgesetzt sein kann (z. B. unter einer Klimaanlage).
- Installieren Sie das Gerät nicht unter Deckenleuchten (z. B. Scheinwerfer, Halogenleuchte usw.).  
Bei Nichteinhalten kann es zu Verformungen des Gehäuses kommen bzw. zu Hitzeschäden.
- Verwenden Sie die für die Bauweise und das Material der Wand geeignete Befestigung.
- Breiten Sie während der Installation eine weiche Decke oder ein Tuch aus, um eine Beschädigung des Produktes oder des Fußbodens zu vermeiden.
- Achten Sie beim Befestigen der Schrauben, dass diese nicht zu lose, aber auch nicht zu fest angezogen werden.
- Schaffen Sie ein sicheres Arbeitsumfeld und halten Sie während der Installation die Sicherheitsmaßnahmen ein.
- Panasonic haftet nicht für Neben- oder Folgeschäden, die aus einer unsachgemäßen Installation oder unsachgemäßen Handlungen resultieren.

### Sicherheitsmaßnahmen

#### WARNUNG!

Dieses Gerät sollte nur von einer qualifizierten Baufirma installiert oder deinstalliert werden.

Eine unsachgemäße Installation kann dazu führen, dass das Gerät hinunterfällt und zu Verletzungen führen kann.

Um Verletzungen zu vermeiden, muss das Gerät sicher gemäß der Installationsanweisungen an der Wand befestigt werden.

Installieren Sie das Gerät nicht an Wänden, die das Gewicht nicht tragen können.

Falls die Montageteile nicht stabil genug sind, kann das Gerät hinunterfallen und zu Verletzungen führen.

Wenden Sie nur die hier beschriebenen Installationsmethoden an. Andernfalls kann das Gerät hinunterfallen und beschädigt werden und zu Verletzungen führen.

Befestigen Sie das Gerät nur an vertikalen Wänden.

Andernfalls kann das Gerät hinunterfallen und beschädigt werden und zu Verletzungen führen.

Berücksichtigen Sie den Sicherheitsfaktor der Montagekraft (ca. das 10-fache des Gerätegewichts).

Eine nicht ausreichende Montagekraft führt dazu, dass das Gerät hinunterfällt und zu Verletzungen führt.

Die Wand, an der das Gerät befestigt werden soll, sollte eine Tragkraft von 20 kg pro Schraube unterstützen.

Eine nicht ausreichende Tragkraft der Wände führt langfristig dazu, dass das Gerät hinunterfällt.

Keinesfalls die Wandmontageaufhänger zerlegen oder modifizieren/verändern.

Andernfalls wird das Gerät hinunterfallen und beschädigt werden und dies kann zu Verletzungen führen.

#### WARNUNG!

Installieren Sie dieses Gerät nicht an feuchten oder staubigen Orten bzw. an Orten, wo es u. U. Spritz-/Dunstoff oder Dampf ausgesetzt ist und nicht unter einer Klimaanlage, wo Wasser auf das Gerät tropfen kann.

Dies könnte sich negativ auf die Funktion des Gerätes auswirken und zu Brandgefahr und elektrischen Schlägen führen.

Sorgen Sie dafür, dass über dem Hauptgerät ein Abstand von über 30 cm sowie links und rechts des Gerätes je ein Abstand von über 10 cm eingehalten wird. Sorgen Sie dafür, dass sich zwischen der Wand und der Rückwand des Gerätes kein Gegenstand befindet.

Wenn die Entlüftungsschlitze des Hauptgerätes durch Gegenstände verdeckt werden, kann dies zu Brandgefahr führen.

Verwenden Sie zur Installation die dafür vorgesehenen Komponenten.

Andernfalls kann das Gerät hinunterfallen und beschädigt werden und zu Verletzungen führen.

Achten Sie darauf, dass die Befestigungsschrauben oder das Netzkabel bei der Installation nicht in Berührung mit den in der Wand befindlichen Metallteilen kommen.

Andernfalls kann dies zu elektrischen Schlägen führen.

Wenn Sie das Hauptgerät entfernen, müssen Sie auch die Wandbefestigungsschrauben entfernen.

Andernfalls kann sich eine Person an den Wandbefestigungsschrauben stoßen und verletzen.

Installieren Sie das Gerät auf einer Höhe, bei der die Bedientasten für eine sichere Bedienung eingesehen werden können.

Eine Bedienung in ungeeigneter Position kann zum Hinunterfallen des Gerätes führen und somit zu Verletzungen.

### Installationszubehör

#### ■ Mitgeliefertes Zubehör

- Schraubenzubehör (RFAX1020)
  - » 2 Befestigungsschrauben  (XYN3+J10FJ)
  - » 1 Sicherheitshalterung (RMKX1015)
- Wandhalterungszubehör (RFAX1021)
  - » 1 Wandhalterung (RGQX1004)
  - » 4 Abstandhalter (RKAX0028-K)

Bewahren Sie das gesamte benötigte Zubehör außerhalb der Reichweite von Kindern auf, um ein Verschlucken der Teile zu vermeiden.

#### ■ Zusätzlich benötigtes Zubehör (nicht im Lieferumfang enthalten)

- 2 Wandbefestigungsschrauben 
- 1 Sicherheitshalterungsschraube 

Verwenden Sie Schrauben mit einer Nennweite von 4 mm, passend zum Material der Wand (z. B. Holz, Stahl, Beton usw.).

# Wandbefestigung des Gerätes (Optional) (Fortsetzung)

## Anleitung zur Wandbefestigung

- Schalten Sie vor der Installation das Gerät aus und trennen Sie das Netzkabel von der Wandsteckdose.
- Ziehen Sie die Schrauben bei jedem Schritt fest an, damit die Teile kein Spiel haben.

### 1. Entfernen der Montageplatte vom Gerät.

- ① Lösen Sie die Befestigungsschrauben **A** (2 Stück) auf der Geräteunterseite.

Bewahren Sie die entfernten Schrauben an einem sicheren Platz auf.

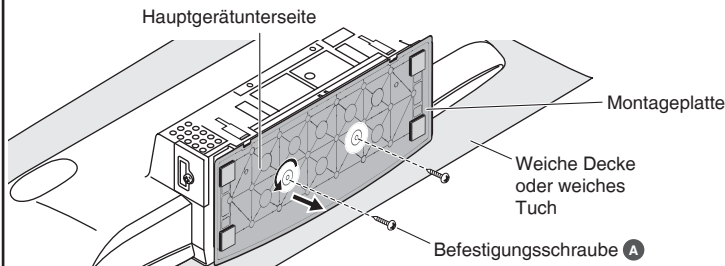

- ② Schieben Sie die Montageplatte vom Gerät.

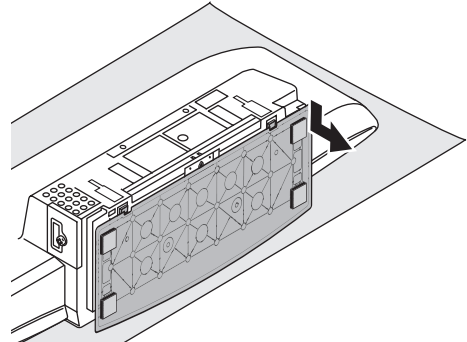

### 2. Anbringen der Wandhalterung an der Geräterückseite.

- ① Richten Sie beide Laschen an der Wandhalterung und am Hauptgerät aus und schieben Sie die Halterung hinein, bis sie mit einem Klickgeräusch einrastet.

Wandhalterung (Ansicht der Unterseite)

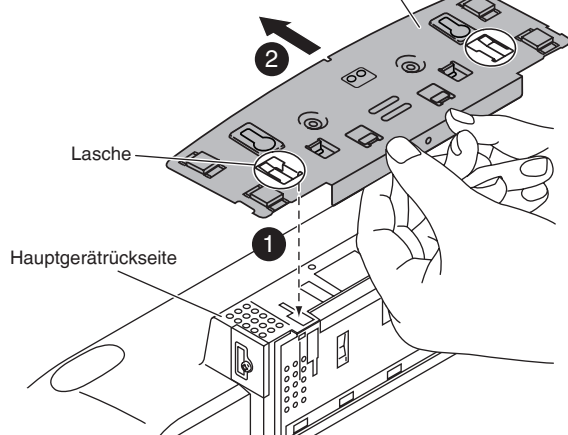

- ② Befestigen Sie die Wandhalterung mit den Befestigungsschrauben **B** (2 Stück).

(Anziehdrehmoment: 1,2 Nm bis 1,5 Nm)

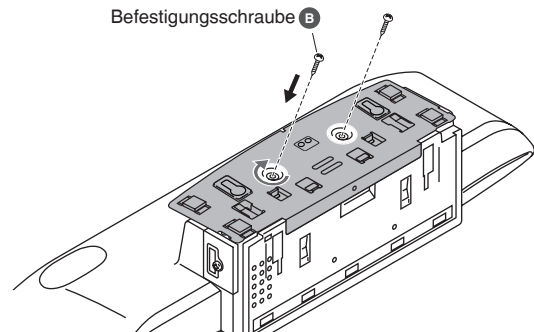

### 3. Einschrauben der Wandbefestigungsschrauben in die Wand.

- ① Messen und markieren Sie die Position der Wandbefestigungsschrauben **C** (2 Stück) und schrauben Sie sie in die Wand.

- Beachten Sie die folgenden Abbildungen in Hinsicht der Position und Abmessung der Schrauben.
- Bitte verwenden Sie zur Installation beide Wandbefestigungsschrauben.
- Verwenden Sie eine Wasserwaage, damit beide Schrauben waagrecht sind.
- Verwenden Sie eine Schraube, die für eine Traglast von mind. 20 kg geeignet ist.

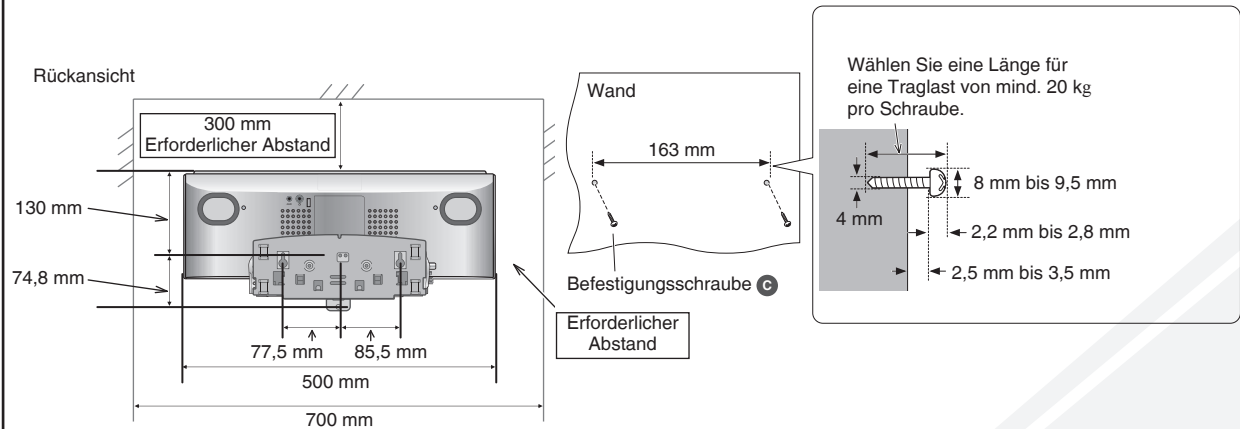

## Wandbefestigung des Gerätes (Optional) (Fortsetzung)

### Anleitung zur Wandbefestigung (Fortsetzung)

#### 4. Aufhängen des Gerätes an die Wand.

- ① Hängen Sie das Gerät sicher auf die Wandbefestigungsschrauben **C**.

- Schließen Sie die UKW/MW-Antenne an, bevor Sie das Hauptgerät an die Wand hängen (→ Seite 3).
- Nehmen Sie Ihre Hände nach dem Aufhängen des Gerätes vorsichtig von diesem, damit das Gerät sicher an der Wand hängen bleibt.

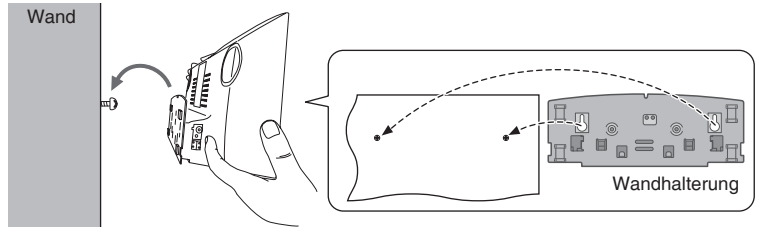

Stecken Sie beide Schrauben in dieser Position fest ein.

#### 5. Anbringen der Sicherheitshalterung.

- ① Befestigen Sie die Sicherheitshalterung an der Wandhalterung.  
 ② Schrauben Sie die Sicherheitshalterungsschraube ein, **C** um die Sicherheitshalterung an der Wand zu befestigen.

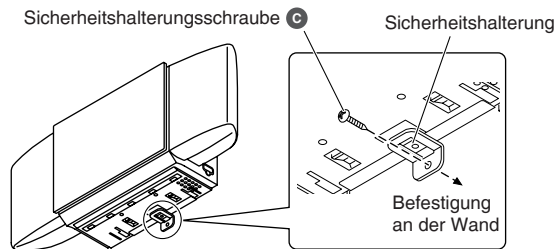

#### Zusätzliche Feststellmaßnahmen (Optional)

- ① Ziehen Sie vor Schritt 4 einen handelsüblichen Draht (nicht mitgeliefert) durch die Öffnung der Wandhalterung (→ siehe oben).  
 ② Befestigen Sie nach Schritt 5 den Draht mit einer handelsüblichen Schraube (nicht mitgeliefert) an der Wand (→ siehe links).
- Befestigen Sie die Schraube so am Draht, dass der obere Mittelteil des Hauptgerätes ein Spiel von max. 5 cm hat.

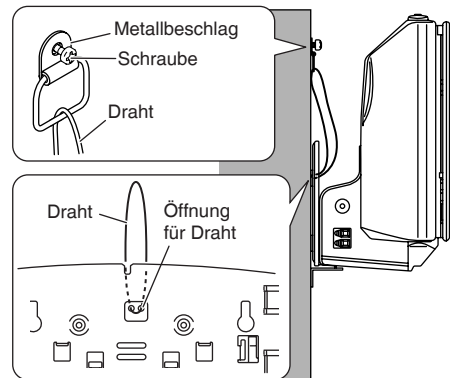

### Entfernen des Gerätes von der Wand

- ① Entfernen Sie die Sicherheitshalterungsschraube **C** sowie die Sicherheitshalterung.  
 ② Entfernen Sie das Gerät von der Wand.  
 ③ Lösen Sie die Befestigungsschrauben **B** (2 Stück).  
 ④ Halten Sie beide Nasen nach unten gedrückt und schieben Sie danach die Wandhalterung vom Gerät (→ siehe rechts).  
 ⑤ Setzen Sie die Montageplatte wieder auf die Geräteunterseite und befestigen Sie sie mit den Befestigungsschrauben **A** (2 Stück).  
 ⑥ Entfernen Sie die Wandbefestigungsschrauben **C** (2 Stück) aus der Wand.
- Entfernen Sie den Feststelldraht vor Schritt ①, falls Sie diese zusätzliche Sicherungsmaßnahme verwenden.

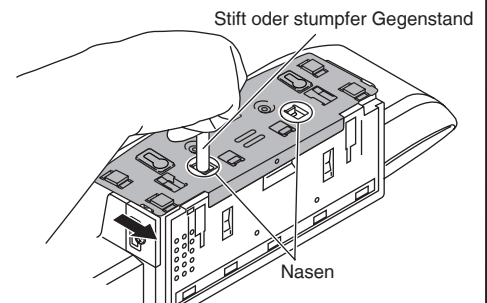

# Übersicht über die Bedienelemente

## Fernbedienung

• Seiten mit Hinweisen werden in Klammern angezeigt.

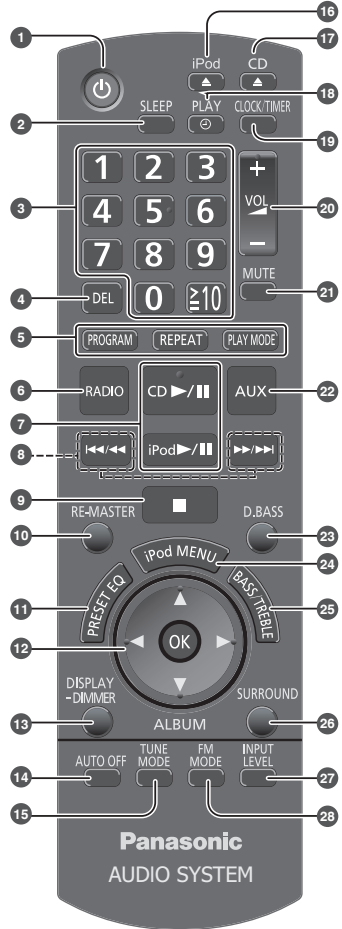

- 1 **Bereitschafts-/Ein-Schalter** [ON], [OFF] (8, 10, 13)  
Mit diesem Schalter wird das Gerät aus der elektrischen Betriebsbereitschaft heraus eingeschaltet. Auch im Bereitschaftszustand nimmt das Gerät eine geringe Menge Strom auf.
- 2 **[SLEEP]** (10)
- 3 Zifferntasten [1-9, 0, ≥10] (8, 9, 10)  
**Zur Wahl einer 2-stelligen Nummer**  
z.B. 16: [≥10] → [1] → [6]  
**Zur Wahl einer 3-stelligen Nummer**  
z.B. 226: [≥10] → [≥10] → [2] → [2] → [6]
- 4 **[DEL]** (8)
- 5 **[PROGRAM]** (8, 9)  
**[REPEAT]** (8)  
**[PLAY MODE]** (8, 9)
- 6 **[RADIO]**, [FM], [AM] (9)
- 7 **[CD ▶/||]** (8)  
**[iPod ▶/||]** (11)
- 8 **[◀◀/▶▶]**, [▶▶/▶▶] (8, 9, 11)
- 9 **[■]** (8, 11)
- 10 **[RE-MASTER]** (10)
- 11 **[PRESET EQ]** (10)
- 12 **[▲▼]**, [◀▶] (8, 10, 11)  
**[OK]** (8, 10, 11)
- 13 **[DISPLAY, -DIMMER]** (8, 9)  
Halten Sie die Taste gedrückt, um das Anzeigefeld abzudunkeln. Wenn Sie die Taste erneut gedrückt halten, schalten Sie die Funktion wieder aus.
- 14 **[AUTO OFF]**
- 15 **[TUNE MODE]** (9)
- 16 **[▲, iPod]**, [iPod ▲, OPEN/CLOSE] (11)
- 17 **[▲, CD]**, [CD ▲, OPEN/CLOSE] (8)
- 18 **[⏪, PLAY]** (10)
- 19 **[CLOCK/TIMER]** (10)
- 20 **[+, VOL ◀, -]**, [- VOLUME +]
- 21 **[MUTE]**  
Dient zum Stummschalten des Tons. Wenn Sie die Taste erneut drücken, schalten Sie die Funktion wieder aus. Die Stummschaltung „MUTE“ wird ebenfalls ausgeschaltet, indem Sie die Lautstärke verändern oder das Gerät abschalten.
- 22 **[AUX]** (10)
- 23 **[D.BASS]** (10)
- 24 **[iPod MENU]** (11)
- 25 **[BASS/TREBLE]** (10)
- 26 **[SURROUND]** (10)
- 27 **[INPUT LEVEL]** (10)
- 28 **[FM MODE]** (9)
- 29 **Standby-Anzeige**
- 30 **Fernbedienungssignalsensor**  
Richten Sie die Fernbedienung aus einer Entfernung von maximal 7 m direkt auf den Fernbedienungssensor, wobei Hindernisse auf dem Übertragungsweg zu vermeiden sind.

## Hauptgerät

• Die Tasten (z.B. 1) haben die selbe Funktion wie die der Fernbedienung. Sie können austauschbar verwendet werden.

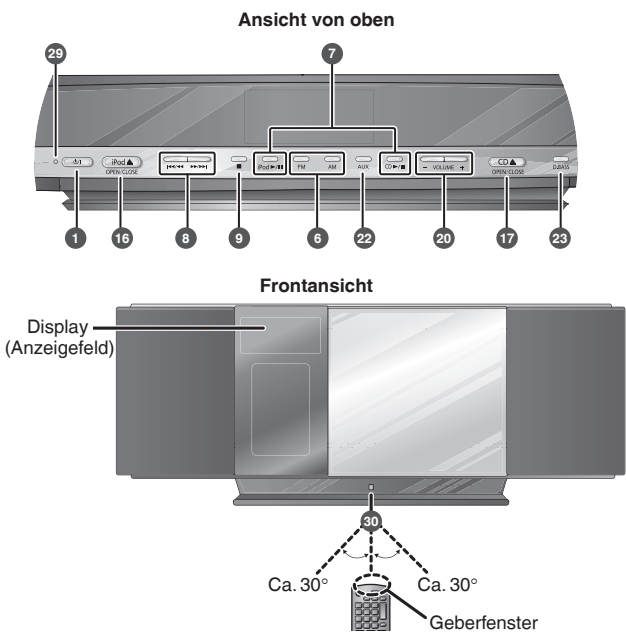

## Vorbereiten der Fernbedienung

Setzen Sie diese Seite zuerst ein.

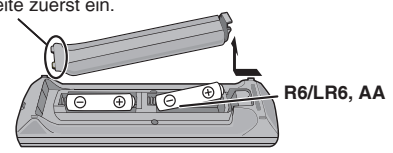

- **Batterien**
  - Verwenden Sie eine manganhaltige oder alkalische Trockenbatterie.
  - Legen Sie die Batterien so ein, dass die Pole (+ und -) mit den Bezeichnungen in der Fernbedienung übereinstimmen.
  - Nehmen Sie die Batterien heraus, wenn die Fernbedienung für längere Zeit nicht verwendet werden soll.
  - Bewahren Sie die Batterien an einem kühlen und dunklen Ort auf.
  - Keiner Hitze aussetzen oder in die Nähe von offenen Flammen bringen.
  - Lassen Sie die Batterien niemals für längere Zeit in einem Fahrzeug liegen, das direktem Sonnenlicht ausgesetzt ist und dessen Türen und Fenster geschlossen sind.
  - Ein unsachgemäßer Umgang mit Batterien in der Fernbedienung kann zum Auslaufen von Elektrolyt führen, was einen Brand verursachen kann.
- **Beachten Sie folgende Hinweise:**
  - Verwenden Sie nie erschöpfte und neue Batterien zusammen.
  - Verwenden Sie niemals verschiedene Batterietypen gemeinsam.
  - Nehmen Sie sie nicht auseinander und schließen Sie sie auch nicht kurz.
  - Versuchen Sie niemals, alkalische oder manganhaltige Batterien wiederaufzuladen.
  - Verwenden Sie keine Batterien, deren Umhüllung abgelöst ist.

## Disc-Betrieb

### Einlegen einer Disc

- 1 Drücken Sie [⏻], um die Anlage einzuschalten.
- 2 Drücken Sie [▲, CD], um die Schiebetür zu öffnen.

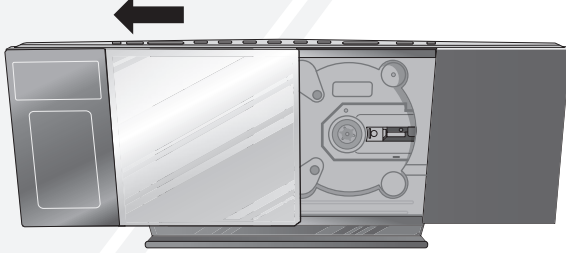

- 3 Legen Sie die Disc mit der Etikettenseite nach außen in das Disc-Fach unter der Schiebeklappe ein.

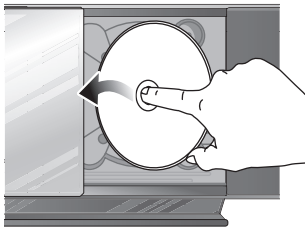

- 4 Legen Sie die Disk auf die Spindel in der Mitte und drücken Sie auf die Disk, bis sie einrastet.

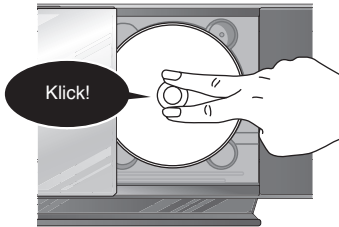

- 5 Drücken Sie [▲, CD], um die Schiebetür zu schließen. Halten Sie beim Schließen der Schiebetür Ihre Finger von dieser fern, damit mögliche Verletzungen durch Einklemmen ausgeschlossen werden.

### Entfernen einer Disc

- 1 Drücken Sie [▲, CD], um die Schiebetür zu öffnen.
- 2 Halten Sie die Disc in der Mitte und oben rechts fest und entfernen Sie sie von der Spindel, indem Sie oben rechts ziehen.
- 3 Halten Sie die Disc schräg, so dass sie die Schiebetür nicht berührt und entfernen Sie die Disc.

- Wenn Sie die Schiebetür gewaltsam schließen, können Schäden auftreten.
- Passen Sie darauf auf, dass Sie beim Entfernen der CD nicht an die Schiebetür stoßen.

### Einfache Wiedergabe

- 1 Drücken Sie [⏻], um die Anlage einzuschalten.
- 2 Legen Sie die abzuspielende Disc ein (→ siehe oben).
- 3 Drücken Sie [CD ▶/||], um die Wiedergabe zu starten.

Stoppen	Drücken Sie [■].
Pause	Drücken Sie [CD ▶/  ]. Drücken Sie die Taste erneut, um die Wiedergabe fortzusetzen.
Titel überspringen	Drücken Sie [◀◀/▶▶] oder [▶▶/▶▶].
Suchlauf innerhalb des laufenden Titels (CD)	Halten Sie [◀◀/▶▶] oder [▶▶/▶▶] gedrückt.
Überspringen eines Albums (MP3)	Drücken Sie [▲, ▼].
Direktes Abspielen (Die Wiedergabe beginnt mit dem von Ihnen gewählten Titel.)	<p>CD: Wählen Sie mithilfe der Zifferntasten den gewünschten Titel aus.</p> <p>MP3: ① Drücken Sie [▲, ▼], um das Album zu wählen.                  ② Drücken Sie einmal [▶▶/▶▶], wählen Sie dann mithilfe der Zifferntasten den gewünschten Titel.</p>

### Programmierte Wiedergabe

Mit dieser Funktion können Sie bis zu 24 Titel programmieren.

- 1 Drücken Sie [CD ▶/||] und dann [■].
  - 2 Drücken Sie [PROGRAM].
- CD: ③ Wählen Sie mithilfe der Zifferntasten den Titel aus. Wenn Sie weitere Titel programmieren möchten, fahren Sie mit Drücken der Zifferntasten fort.
- 4 Drücken Sie [OK] oder [CD ▶/||], um die Wiedergabe zu starten.
- MP3: ③ Drücken Sie [▲, ▼], um das Album auszuwählen.
- 4 Drücken Sie einmal [▶▶/▶▶] und danach die Zifferntasten, um den Titel auszuwählen.
  - 5 Drücken Sie [OK].  
Um weitere Titel zu programmieren, wiederholen Sie die Schritte ③ bis ⑤.
  - 6 Drücken Sie [CD ▶/||], um die Wiedergabe zu starten.

Abbrechen des Programm-Modus	Drücken Sie im Stopp-Zustand [PROGRAM], um die Anzeige „PGM“ auszublenden.
Wiederholen des Programms	Drücken Sie im Stopp-Zustand [PROGRAM] und danach [CD ▶/  ].
Überprüfen der programmierten Titel	Drücken Sie [◀◀/▶▶] oder [▶▶/▶▶] wenn „PGM“ im Stopp-Zustand angezeigt wird. Wenn Sie die Einstellungen während des Programmierens überprüfen wollen, drücken Sie zweimal [PROGRAM], nachdem „PGM“ erscheint, gefolgt von [◀◀/▶▶] oder [▶▶/▶▶].
Löschen des zuletzt programmierten Titels	Drücken Sie [DEL] im Stopp-Zustand.
Löschen aller programmierten Titel	Drücken Sie [■] im Stopp-Zustand. Daraufhin erscheint „CLR ALL“ am Display. Drücken Sie die Taste innerhalb von 5 Sekunden erneut, um alle Titel aus dem Programmspeicher zu löschen.

- Der Programmspeicher wird gelöscht, wenn Sie die Schiebetür öffnen.

### Displayanzeige-Funktion

Drücken Sie wiederholt [DISPLAY, -DIMMER] während der Wiedergabe oder Pause, um die aktuelle Titelinformation aufzurufen.

- Maximale Anzahl der angezeigten Zeichen: ca. 30
- Diese Stereoanlage unterstützt Version 1.0 und 1.1 ID3 Tags. Nicht unterstützte Textdaten werden nicht angezeigt.

### Funktion Wiedergabemodi

- 1 Drücken Sie [CD ▶/||].
- 2 Drücken Sie wiederholt [PLAY MODE], um die folgenden Modi auszuwählen.

Modus	Wiedergabe
1-TRACK 1TR	eines ausgewählten Titels auf der Disc. Wählen Sie mithilfe der Zifferntasten den Titel aus.
1-ALBUM 1ALBUM (MP3)	eines ausgewählten Albums auf der Disc. Drücken Sie [▲, ▼], um das Album auszuwählen.
RANDOM RND	einer Disc in zufälliger Reihenfolge.
1-ALBUM RANDOM 1ALBUM RND (MP3)	aller Titel eines ausgewählten Albums in zufälliger Reihenfolge. Drücken Sie [▲, ▼], um das Album auszuwählen.

- Während der Zufallswiedergabe können Sie nicht zum vorherigen Titel springen.
- Nach Öffnen der Schiebetür wird der aktuelle Wiedergabe-Modus deaktiviert.
- Um die programmierte Wiedergabe oder einen anderen gewählten Wiedergabemodus zu wiederholen, drücken Sie [REPEAT]. Wenn Sie die Taste erneut drücken, schalten Sie die Funktion wieder aus.



## Disc-Betrieb (Fortsetzung)

### Hinweise zu CD-R und CD-RW

- Diese Anlage kann Discs vom Typ CD-R und CD-RW wiedergeben, die mit Daten im Format CD-DA oder MP3 bespielt sind.
- Verwenden Sie eine für Audioaufnahmen im Format CD-DA vorgesehene Disc und finalisieren\* Sie diese nach Beenden der Aufnahme.  
\* Ein Vorgang, der nach der Aufnahme durchgeführt wird, so dass CD-R oder CD-RW-fähige Player die Audioformate CD-R und CD-RW abspielen können.
- Das Gerät kann u. U. einige Discs aufgrund der Aufnahmequalität nicht abspielen.
- Verwenden Sie keine unregelmäßig geformten CD.
- Bringen Sie keine zusätzlichen Etiketten und Aufkleber an.
- Verwenden Sie keine CD mit schlecht haftenden Etiketten und Aufklebern oder CD, bei denen Klebstoff unter den Etiketten und Aufklebern hervortritt.
- Bringen Sie keine kratzfesten Hüllen oder ähnliches Zubehör an.
- Beschriften Sie die CD nicht.
- Reinigen Sie die CD nicht mit Flüssigkeiten (Wischen Sie sie mit einem weichen und trockenen Tuch ab).

### Erstellen von MP3-Dateien, die auf diesem Gerät abspielbar sind

- Maximale Anzahl von Titeln und Alben: 999 Titel und 255 Alben.
- Kompatible Komprimierungsrate: Zwischen 64 kbps und 320 kbps (stereo). 128 kbps (stereo) wird empfohlen.
- Discformate: ISO9660 Level 1 und Level 2 (mit Ausnahme von erweiterten Formaten).
- Die Lesezeit des Inhalts (TOC-Daten) hängt von der Anzahl der Titel, Ordner und der Ordnerstruktur ab.

### Einschränkungen beim Abspielen von MP3

- Dieses Gerät ist kompatibel mit dem Multisession-Verfahren (Brennen in mehreren Sitzungen), deshalb verzögert sich der Wiedergabebeginn.
- Diese Anlage kann keine im Paketschreiberverfahren aufgezeichneten Dateien wiedergeben.
- Wenn die Disc sowohl MP3- als auch normale Audiodaten (CD-DA) enthält, spielt das Gerät den Dateityp, der im inneren Teil der Disc aufgezeichnet wurde. Wenn die Disc sowohl MP3- als auch andere Arten von Audiodaten (z.B. WMA oder WAV) enthält, gibt das Gerät nur MP3-Dateien wieder.
- Je nach Art der Erstellung von MP3-Dateien, können diese u. U. nicht in der von Ihnen nummerierten Reihenfolge oder überhaupt nicht wiedergegeben werden.

## Radioempfang

### Manuelle Abstimmung

- ① Drücken Sie [RADIO] zur Wahl von „FM“ (UKW) oder „AM“ (MW).
- ② Drücken Sie [TUNE MODE], um „MANUAL“ auszuwählen.
- ③ Drücken Sie [◀◀/▶▶] oder [▶▶/▶▶], um die Frequenz des gewünschten Radiosenders auszuwählen.  
„ST“ wird angezeigt, wenn eine Stereo UKW-Radiosendung empfangen wird.

#### Automatische Abstimmung

- ① Wiederholen Sie die Schritte ① und ② (⇨ siehe oben).
  - ② Halten Sie [◀◀/▶▶] oder [▶▶/▶▶] gedrückt, bis die Frequenz schnell durchzulaufen beginnt.
- Um die automatische Senderabstimmung abzubrechen, drücken Sie [◀◀/▶▶] oder [▶▶/▶▶] erneut.
  - Wenn der Empfang stark gestört ist, arbeitet die automatische Senderabstimmung u. U. nicht.

### Verbessern der UKW-Tonqualität

Drücken Sie [FM MODE], um „MONO“ am Display anzuzeigen. Wenn Sie die Taste erneut drücken, schalten Sie die Funktion wieder aus.

- „MONO“ wird auch deaktiviert, wenn die Frequenz geändert wird.
- Für die normale Wiedergabe schalten Sie „MONO“ aus.

### Verbessern der MW-Tonqualität

- ① Drücken Sie [RADIO] zur Wahl von „AM“.
- ② Halten Sie [TUNE MODE] wiederholt gedrückt, um die Bandpassfilter-Einstellung („BP 1“, „BP 2“, „BP 3“ oder „BP 4“) zu ändern.

## Radioempfang (Fortsetzung)

### Stationsspeicher

Sie können bis zu 30 UKW- und 15 MW-Sender speichern.

**Vorbereitung:** Drücken Sie [RADIO] um „FM“ (UKW) oder „AM“ (MW) auszuwählen.

### Automatische Einspeicherung

- ① Drücken Sie [PLAY MODE], um zwischen der „LOWEST“ (NIEDRIGSTEN) und der „CURRENT“ (AKTUELLEN) Frequenz zu schalten.
- ② Halten Sie [PROGRAM] mind. 2 Sekunden gedrückt, um mit der Einspeicherung zu beginnen.

### Manuelle Einspeicherung

- ① Drücken Sie [TUNE MODE], um „MANUAL“ auszuwählen.
- ② Drücken Sie [◀◀/▶▶] oder [▶▶/▶▶], um den gewünschten Radiosender abzustimmen.
- ③ Drücken Sie [PROGRAM].
- ④ Wählen Sie mithilfe der Zifferntasten einen Speicherplatz aus.  
Falls ein Speicherplatz bereits mit einem Radiosender belegt ist, wird dieser durch Einspeichern einer neuen Frequenz gelöscht.
- ⑤ Wiederholen Sie die Schritte ② bis ④, um weitere Sender einzuspeichern.

### Auswählen eines gespeicherten Senders

- ① Drücken Sie [TUNE MODE], um „PRESET“ auszuwählen.
  - ② Drücken Sie [◀◀/▶▶] oder [▶▶/▶▶], um den Speicherplatz zu wählen.
- Oder wählen Sie mithilfe der Zifferntasten einen Speicherplatz aus.

### Einstellung für die MW-Zuweisung

Dieses Gerät kann MW-Sender bei Bedarf auch mit einem 10 kHz- Frequenzraster abstimmen.

#### Ändern des Frequenzrasters auf 10 kHz (nur am Hauptgerät)

- ① Halten Sie [AM] gedrückt.  
Nach einigen Sekunden ändert sich die Displayanzeige und zeigt die aktuelle Minimalfrequenz.
  - ② Halten Sie [AM] weiter gedrückt.  
Wenn sich die Minimalfrequenz ändert, lassen Sie die Taste los.
- Um zur ursprünglichen Frequenzstufe zurückzukehren, wiederholen Sie die Schritte ① und ② (⇨ siehe oben).
  - Nachdem die Einstellung geändert wurde, wird jede vorher eingestellte Frequenz gelöscht.

### RDS-Radiosender

Es wird der Name des Rundfunksender bzw. der Programmtyp angezeigt. „RDS“ leuchtet, wenn RDS-Signale empfangen werden.

Drücken Sie [DISPLAY, -DIMMER], um Folgendes anzuzeigen:

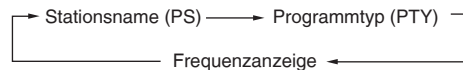

- Bei schlechtem Empfang sind RDS-Anzeigen unter Umständen nicht verfügbar.

## Zeitschaltuhr

### Einstellen der Uhrzeit

Die Uhr arbeitet im 24-Stunden-Zyklus.

- 1 Drücken Sie **[CLOCK/TIMER]**, um „**CLOCK**“ auszuwählen.
  - 2 Drücken Sie innerhalb von 5 Sekunden **[▲, ▼]**, um die Uhrzeit einzustellen. (Halten Sie die Taste gedrückt, damit die Stunden/Minuten schneller durchlaufen.)
  - 3 Drücken Sie **[OK]**.
- Um die Uhrzeit anzuzeigen, drücken Sie **[CLOCK/TIMER]**.
  - Stellen Sie die Uhrzeit in regelmäßigen Abständen nach, um eine Genauigkeit zu gewährleisten.

### Wiedergabe-Zeitschaltuhr

Sie können die Zeitschaltuhr so einstellen, dass Sie zu einem bestimmten Zeitpunkt geweckt werden. Diese Anlage verfügt über 3 Wiedergabe-Timermodi.

#### Vorbereitung:

- Schalten Sie das Gerät ein, und stellen Sie die Uhrzeit ein (⇒ siehe oben).
  - Bereiten Sie die Musikquelle (Disc, Radio, iPod/iPhone oder AUX) vor und justieren Sie die Lautstärke.
- 1 Drücken Sie wiederholt **[CLOCK/TIMER]**, um die gewünschte Zeitschaltuhr auszuwählen.
  - 2 Drücken Sie innerhalb von 5 Sekunden **[▲, ▼]**, um die Startzeit einzustellen.
  - 3 Drücken Sie **[OK]**.
  - 4 Um die Endzeit einzustellen, wiederholen Sie die Schritte 2 und 3.

#### So aktivieren Sie die Zeitschaltuhr

- 5 Drücken Sie wiederholt **[⏪, PLAY]**, um die gewählte Wiedergabe-Zeitschaltuhr zu aktivieren.
- 6 Drücken Sie **[⏻]**, um das Gerät auszuschalten.

Ändern der Einstellungen	Wiederholen Sie die Schritte 1 bis 4 (⇒ siehe oben).
Ändern der Programmquelle oder der Lautstärke	<ol style="list-style-type: none"> <li>1 Drücken Sie zweimal <b>[⏪, PLAY]</b>, damit die Anzeige <b>⏪PLAY</b> am Display erlischt.</li> <li>2 Ändern Sie die Programmquelle oder regeln Sie die Lautstärke.</li> <li>3 Führen Sie die Schritte 5 und 6 durch (⇒ siehe oben).</li> </ol>
Überprüfen der Einstellungen (Wenn das Gerät eingeschaltet ist oder sich im Standby-Modus befindet)	Drücken Sie wiederholt <b>[CLOCK/TIMER]</b> , um „ <b>⏪PLAY 1</b> “, „ <b>⏪PLAY 2</b> “ oder „ <b>⏪PLAY 3</b> “ auszuwählen.
Abbrechen	Drücken Sie zweimal <b>[⏪, PLAY]</b> , um die Anzeige der Zeitschaltuhr auf dem Display auszublenden.

- Die Zeitschaltuhr startet zum programmierten Zeitpunkt, während die Lautstärke nach und nach bis zum voreingestellten Pegel erhöht wird.

### Einschlaf-Zeitschaltuhr

Mit der Einschlaf-Zeitschaltuhr schaltet sich das Gerät nach einer voreingestellten Zeit ab.

Drücken Sie **[SLEEP]**, um die Einschlaf-Funktion ein- oder auszuschalten.

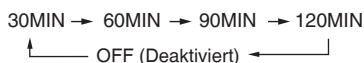

Drücken Sie einmal **[SLEEP]**, um die verbleibende Zeit zu überprüfen.

- Die Wiedergabe- und die Einschlaf-Zeitschaltuhr können zusammen verwendet werden. Die Einschlaf-Zeitschaltuhr hat dabei stets Priorität. Stellen Sie sicher, dass sich die voreingestellten Zeiten nicht überlappen.
- Wenn AUTO OFF aktiviert ist und das Gerät ca. 30 Minuten lang nicht verwendet wird, schaltet sich die Anlage aus, auch wenn die Wiedergabe-Zeitschaltuhr oder die Einschlaf-Zeitschaltuhr noch nicht abgelaufen ist.

## Klangeinstellungen

Voreingestellte Equalizer-Kurven	Drücken Sie wiederholt <b>[PRESET EQ]</b> , um „ <b>HEAVY</b> “, „ <b>SOFT</b> “, „ <b>CLEAR</b> “, „ <b>VOCAL</b> “ oder „ <b>FLAT</b> “ auszuwählen.
Bässe oder Höhen	<ol style="list-style-type: none"> <li>1 Drücken Sie wiederholt <b>[BASS/TREBLE]</b>, um „<b>BASS</b>“ oder „<b>TREBLE</b>“ auszuwählen.</li> <li>2 Drücken Sie <b>[▲, ▼]</b>, um den Pegel zu justieren (-4 bis +4).</li> </ol>
Surroundsound	Drücken Sie während der Wiedergabe wiederholt <b>[SURROUND]</b> , um „ <b>ON SURROUND</b> “ oder „ <b>OFF SURROUND</b> “ auszuwählen. Wenn die Störungen des UKW-Stereoempfangs zunehmen, deaktivieren Sie den Surround-Effekt.
D.Bass	Drücken Sie während der Wiedergabe wiederholt <b>[D.BASS]</b> , um „ <b>ON D.BASS</b> “ oder „ <b>OFF D.BASS</b> “ auszuwählen.
Re-master	Drücken Sie während der Wiederhabe wiederholt <b>[RE-MASTER]</b> , um „ <b>ON RE-MASTER</b> “ oder „ <b>OFF RE-MASTER</b> “ auszuwählen. <ul style="list-style-type: none"> <li>• Digital-Remaster funktioniert bei MP3.</li> <li>• Analog-Remaster funktioniert bei iPod/iPhone und AUX.</li> </ul>

## Externes Gerät

### Tragbares Audiogerät (im AUX-Modus)



AUX

- 1 Stecken Sie das Audiokabel in die AUX-Buchse. Steckertyp: 3,5 mm Stereo
- 2 Drücken Sie **[AUX]** und starten Sie die Wiedergabe am tragbaren Audiogerät.

Sie können den Klang-Eingangspiegel des tragbaren Audiogerätes einstellen.

Drücken Sie wiederholt **[INPUT LEVEL]**, um „**HIGH**“ oder „**NORMAL**“ auszuwählen.

- Schalten Sie den Equalizer aus oder reduzieren Sie die Lautstärke am tragbaren Gerät, um das Eingangssignal zu senken. Ein hoher Eingangssignalpegel verzerrt den Ton.
- Mehr dazu entnehmen Sie bitte der Bedienungsanleitung des anzuschließenden Gerätes.
- Kabel und Geräte sind nicht im Lieferumfang enthalten.

### Moduswechsel am Hauptgerät und an der Fernbedienung

Die Werkseinstellung an Hauptgerät und Fernbedienung ist auf Modus „**REMOTE 1**“.

Falls die Fernbedienung unabsichtlich auch andere Geräte steuert, können Sie in den Modus „**REMOTE 2**“ wechseln.

#### Um in den „REMOTE 2“ Modus zu schalten (nur am Hauptgerät)

- 1 Halten Sie **[AUX]** gedrückt und drücken Sie danach die **[2]**, bis „**REMOTE 2**“ angezeigt wird.
- 2 Halten Sie die Tasten **[OK]** und **[2]** für mindestens 2 Sekunden gedrückt.

#### Um in den „REMOTE 1“ Modus zurückzuschalten

Wiederholen Sie die obigen Schritte, ersetzen Sie aber die **[2]** mit der **[1]**. („**REMOTE 1**“ wird angezeigt.)

# Externes Gerät (Fortsetzung)

## Audiowiedergabe vom iPod oder iPhone

### Einsetzen eines iPod/iPhone

① Drücken Sie **[▲, iPod]**, um die Schiebetür zu öffnen.

② Legen Sie den passenden Docking-Adapter (nicht im Lieferumfang enthalten) für iPod/iPhone ein.

Legen Sie den Docking-Adapter für iPod/iPhone so ein, dass die Seite mit den Clips zu Ihnen gewandt zuerst eingesetzt wird, und drücken Sie dann auf die gegenüberliegende Seite, bis sie mit einem Klickgeräusch einrastet.

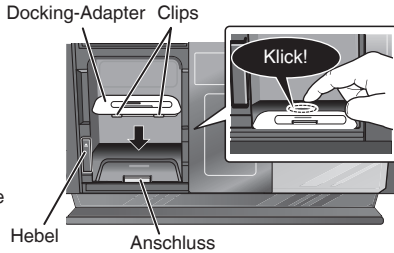

③ Drücken Sie **[▲]**, um die iPod/iPhone Docking-Station zu öffnen und ziehen Sie danach am Docking-Schalthebel, um die iPod/iPhone Docking-Station in Kippstellung zu positionieren.

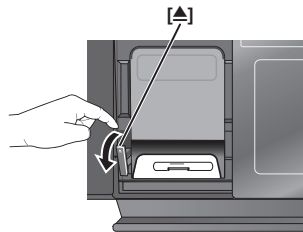

④ Setzen Sie den iPod/iPhone (nicht im Lieferumfang enthalten) fest ein. Entfernen Sie unbedingt die Hülle vom iPod/iPhone.

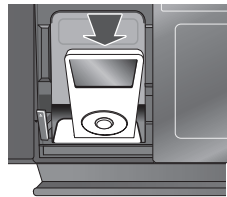

⑤ Drücken Sie den Docking-Schalthebel in seine Position zurück, bis er mit einem Klickgeräusch einrastet.

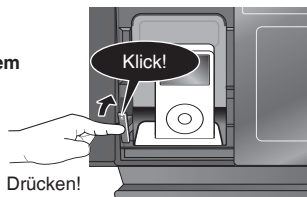

⑥ Drücken Sie **[▲, iPod]**, um die Schiebetür zu schließen.

### Entnahme des iPod/iPhone

① Wiederholen Sie die Schritte ① und ③ (→ siehe oben).

② Zum Entfernen ziehen Sie den iPod/das iPhone einfach gerade heraus.

③ Wiederholen Sie die Schritte ⑤ und ⑥ (→ siehe oben).

- Wenn sich die iPod/iPhone Docking-Station beim Einsetzen oder Entfernen des iPod/iPhone nicht in Kippstellung befindet, so kann der Anschluss beschädigt werden.
- Wenn Sie einen iPod/ein iPhone in das Gerät einsetzen, verwenden Sie unbedingt den mit dem iPod/iPhone mitgelieferten Docking-Adapter oder den von Apple Inc. erhältlichen.
- Reduzieren Sie die Lautstärke am Hauptgerät auf ein Minimum, bevor Sie den iPod/iPhone anschließen oder entfernen.

### Hinweis zum iPhone:

- Alle Telefonfunktionen können nur über das Touchscreen des iPhone bedient werden.
- Die Anlage zeigt keine eingehenden Anrufe oder den Telefonstatus an.
- Der Klingelton der eingehenden Anrufe wird über den iPhone-Lautsprecher gehört. Wenn sich die Anlage im iPod/iPhone-Modus befindet, kann der Klingelton auch über die Lautsprecher der Anlage ausgegeben werden.
- Durch das Einsetzen oder Entfernen des iPhone in die oder von der Anlage wird ein Telefongespräch nicht beendet.
- Von Apple Inc. gibt es keine technischen Angaben, die die oben genannten Funktionen des iPhone garantieren. Die Reaktion des iPhone kann bei neuen iPhone-Modellen oder neuen iPhone-Softwareupdates variieren.

### Laden des iPod/iPhone

- Wenn der iPod/das iPhone im Standby-Modus geladen wird, erscheint am Display des Hauptgerätes „IPOD CHARGING“.
- Überprüfen Sie am iPod/iPhone, ob der Akku vollständig aufgeladen ist. Wenn Sie den iPod/das iPhone für längere Zeit nicht in Betrieb nehmen, nachdem der Ladevorgang abgeschlossen wurde, entfernen Sie diesen/dieses von der Stereoanlage, da sich der Akku von selbst entlädt. (Sobald sich der Akku vollständig aufgeladen hat, erfolgt kein weiteres Aufladen.)

### Kompatible iPods

Typ	Speichergöße
iPod nano 5. Generation (Videokamera)	8 GB, 16 GB
iPod touch 2. Generation	8 GB, 16 GB, 32 GB, 64 GB
iPod classic	120 GB, 160 GB (2009)
iPod nano 4. Generation (Video)	8 GB, 16 GB
iPod classic	160 GB (2007)
iPod touch 1. Generation	8 GB, 16 GB, 32 GB
iPod nano 3. Generation (Video)	4 GB, 8 GB
iPod classic	80 GB
iPod nano 2. Generation (Aluminium)	2 GB, 4 GB, 8 GB
iPod 5. Generation (Video)	60 GB, 80 GB
iPod 5. Generation (Video)	30 GB
iPod nano 1. Generation	1 GB, 2 GB, 4 GB
iPod 4. Generation (Farbdisplay)	40 GB, 60 GB
iPod 4. Generation (Farbdisplay)	20 GB, 30 GB
iPod 4. Generation	40 GB
iPod 4. Generation	20 GB
iPod mini	4 GB, 6 GB

### Kompatible iPhones

Typ	Speichergöße
iPhone 3GS	16 GB, 32 GB
iPhone 3G	8 GB, 16 GB
iPhone	4 GB, 8 GB, 16 GB

- Die Kompatibilität hängt von der Softwareversion des iPod/iPhone ab.

Wiedergabe	Drücken Sie <b>[iPod ▶/  ]</b> .
Pause	Drücken Sie <b>[iPod ▶/  ]</b> oder <b>[■]</b> .
Titel überspringen	Drücken Sie <b>[◀◀/▶▶]</b> oder <b>[▶▶/▶▶]</b> .
Suchlauf innerhalb des laufenden Titels	Halten Sie <b>[◀◀/▶▶]</b> oder <b>[▶▶/▶▶]</b> gedrückt.
Anzeige des iPod/iPhone-Menüs/ zurück zur vorherigen Menüansicht	Drücken Sie während der Wiedergabe <b>[iPod MENU]</b> . (Nur mit Fernbedienung)
Wählen Sie die Inhalte des iPod/iPhone-Menüs	Drücken Sie <b>[▲, ▼]</b> und danach <b>[OK]</b> . (Nur mit Fernbedienung)

## Störungsbeseitigung

Bevor Sie bei einer Funktionsstörung dieser Anlage den Kundendienst in Anspruch nehmen, beachten Sie bitte die Hinweise in der folgenden Liste. Falls Sie Zweifel bei einigen Prüfpunkten haben oder das Problem sich durch die in der Tabelle vorgeschlagenen Abhilfemaßnahmen nicht beheben lässt, wenden Sie sich bitte an Ihren Fachhändler.

### ■ Häufig auftretende Probleme

#### **Inkorrekte Displayanzeige oder Wiedergabe startet nicht**

- Sie haben die Disc nicht korrekt eingelegt. Legen Sie diese richtig ein.
- Die Disc ist zerkratzt oder schmutzig (Titel werden übersprungen).
- Auf der Linse befindet sich Kondenswasser. Bitte warten Sie etwa eine Stunde, bevor Sie den Betrieb fortsetzen.

#### **MP3 Dateien können nicht gelesen werden**

- Sie können u. U. MP3-Dateien nicht abspielen, falls Sie eine Disc in mehreren Sitzungen (Multisessions) kopiert haben und sich ein leeres Datensegment zwischen den einzelnen Aufnahmesitzungen befindet.
- Wenn Sie eine Multisession-Disc erstellen, müssen Sie die Sitzung beenden.
- Die auf der Disc enthaltene Datenmenge ist zu klein. Es müssen sich Daten von mehr als 5 MB auf der Disc befinden.

#### **Rauschen bzw. kein Ton ist zu hören**

- Bei einer schlechten Aufnahme kann beim Abspielen von MP3-Dateien ein Rauschen auftreten.
- Halten Sie von dieser Anlage Mobiltelefone fern, falls Störungen vorkommen.
- Erhöhen Sie die Lautstärke.
- Schalten Sie das Gerät aus, überprüfen und korrigieren Sie den Anschluss und schalten Sie die Anlage wieder ein. Mögliche Ursachen: Durch übermäßige Lautstärke oder zu hohe Leistung sowie ein Betrieb des Gerätes in einer heißen Umgebung, kann es zur Überlastung der Lautsprecher kommen (Durchheizen).

#### **Während der Wiedergabe ertönen Brummgeräusche**

- Ein Netzkabel oder eine Leuchtstoffröhre befindet sich in der Nähe der Kabel. Halten Sie die Kabel dieser Stereoanlage von anderen Elektrogeräten und deren Kabeln fern.

#### **Ein Interferenzpfeifen oder ein Rauschen ist während des Radioempfangs zu hören**

- Schalten Sie den in der Nähe betriebenen Fernseher bzw. andere Audioplayer aus oder sorgen Sie für einen größeren Abstand zu dieser Anlage.
- Schalten Sie den tragbaren Audioplayer aus, falls er an die AUX-Buchse angeschlossen ist.

#### **Beim MW-Empfang wird ein tiefes Brummgeräusch oder Rauschen gehört**

- Verlegen Sie die Antenne nicht gemeinsam mit anderen Kabeln.
- Stellen Sie die MW-Antenne von der Stereoanlage entfernt auf.

#### **Das Bild des in der Nähe der Anlage betriebenen Fernsehgerätes verschwindet oder Streifen erscheinen am Bildschirm**

- Aufstellungsort und Ausrichtung der Antenne sind ungeeignet.
- Das Fernsehantennenkabel ist zu nah an der Anlage verlegt. Verlegen Sie das Fernsehantennenkabel in größerer Entfernung zur Anlage.

#### **Die Fernbedienung reagiert nicht, wenn deren Tasten gedrückt werden**

- Vergewissern Sie sich, dass die Batterien polaritätsgerecht eingelegt sind (⇒ Seite 7).

### ■ Display (Anzeigefeld)

„--:--“

- Diese Anzeige erscheint beim erstmaligen Anschließen des Netzkabels sowie nach Auftreten eines Stromausfalls. Stellen Sie die Uhr ein (⇒ Seite 10).

„ADJUST CLOCK“

- Die Uhrzeit wurde noch nicht eingestellt. Stellen Sie die Uhrzeit entsprechend ein.

„ADJUST TIMER“

- Die Wiedergabe-Zeitschaltuhr wurde nicht eingestellt. Stellen Sie die Wiedergabe-Zeitschaltuhr entsprechend ein.

„PGM FULL“

- Die Anzahl der zu programmierenden Titel ist auf 24 beschränkt. Es können keine weiteren Titel programmiert werden.

„NO PLAY“

- Es wurde eine CD-ROM Disc eingelegt, die nicht das CD-DA- oder MP3-Format unterstützt. Sie kann nicht gelesen werden.

„ERROR“

- Ein Bedienfehler wurde gemacht. Bitte lesen Sie den betreffenden Abschnitt der Bedienungsanleitung durch und versuchen es erneut.

„F61“ oder „F76“

- Eine Störung des Netzteils liegt vor. Bitte wenden Sie sich an Ihren Fachhändler.

„AUTO OFF“

- Die Anlage wurde ca. 29 Minuten nicht verwendet und schaltet sich in einer Minute aus. Drücken Sie eine beliebige Taste, um die Funktion abzubrechen.

„ILLEGAL OPEN“

- Die Schiebetür ist nicht richtig eingerastet. Schalten Sie das Gerät aus und anschließend wieder an.

„NODEVICE“

- Der iPod/iPhone wurde nicht korrekt eingesetzt. Bitte lesen Sie den betreffenden Abschnitt der Bedienungsanleitung durch und versuchen es erneut (⇒ Seite 11).

„REMOTE 1“

- Das Hauptgerät befindet sich im „REMOTE 1“ Modus. Stellen Sie die Fernbedienung in den „REMOTE 1“ Modus (⇒ Seite 10).

„REMOTE 2“

- Das Hauptgerät befindet sich im „REMOTE 2“ Modus. Stellen Sie die Fernbedienung in den „REMOTE 2“ Modus (⇒ Seite 10).

### ■ iPod/iPhone

#### **iPod/iPhone schaltet sich nicht ein**

- Stellen Sie sicher, dass der Akku des iPod/iPhone nicht erschöpft ist, bevor Sie ihn/es an das Gerät schließen.
- Schalten Sie sowohl die Stereoanlage als auch den iPod/das iPhone aus, bevor Sie letztere in die Docking-Station einsetzen. Schalten Sie das Gerät ein und wählen Sie die entsprechende Programmquelle.

#### **Aus den Lautsprechern erfolgt keine Tonausgabe**

- Der iPod/das iPhone ist nicht korrekt in die Docking-Station eingesetzt. Schalten Sie den iPod/das iPhone aus, entfernen Sie ihn/es vom Docking-Anschluss. Legen Sie ihn/es erneut in die Station und schalten Sie wieder ein.
- Vergewissern Sie sich, dass der iPod/das iPhone tatsächlich ein Musikstück abspielt.
- Regulieren Sie die Lautstärke.

#### **Verzerrter Ton oder zu geringe Lautstärke**

- Vergewissern Sie sich, dass die Equalizer-Funktion des iPod/iPhone ausgeschaltet ist.

#### **iPod/iPhone lässt sich nicht über die Fernbedienung oder das Hauptgerät steuern**

- Stellen Sie sicher, dass der iPod/das iPhone korrekt in die Docking-Station eingesetzt wurde.
- Überprüfen Sie den Docking-Anschluss und vergewissern Sie sich, dass iPod/iPhone als Musikquelle gewählt wurde (⇒ Seite 11).

#### **iPod/iPhone lässt sich nicht laden**

- Überprüfen Sie alle Anschlüsse (⇒ Seite 3, 11).

## Speicherrücksetzung (Initialisierung)

Setzen Sie den Speicher bei folgenden Situationen zurück:

- Bei Drücken der Tasten erfolgt keine Reaktion.
- Sie möchten den Speicherinhalt löschen und zurücksetzen.

### So setzen Sie den Speicher zurück

- ① **Trennen Sie das Netzkabel vom Strom.** (Warten Sie mind. 3 Minuten, bevor Sie mit Schritt 2 fortfahren.)
- ② **Stecken Sie das Netzkabel wieder ein, während Sie die Taste [⏻/⏪] am Hauptgerät gedrückt halten.** „-----“ erscheint am Display.
- ③ **Lassen Sie die Taste [⏻/⏪] los.** Alle Einstellungen werden auf die Werkseinstellung zurückgesetzt. Sie müssen nun die Daten erneut einspeichern.

## Pflege und Instandhaltung

### ■ Ziehen Sie zur Pflege und Instandhaltung zuerst den Netzstecker aus der Wandsteckdose und reinigen Sie die Anlage danach mit einem trockenen, weichen Tuch.

- Bei festsitzendem Schmutz, wischen Sie die Verschmutzung mit einem gründlich ausgewrungenen Lappen ab und trocknen das Gerät mit einem trockenen Tuch nach.
- Verwenden Sie keine Lösungsmittel wie Benzin, Farbverdünner, Alkohol und Reinigungsmittel. Denn dadurch kann die Beschichtung des Gehäuses beschädigt werden.
- Bei Verwendung eines chemisch behandelten Reinigungstuchs, befolgen Sie bitte die Vorsichtsmaßnahmen.

### ■ Pflege der Abtasterlinse

- Reinigen Sie die Abtasterlinse in regelmäßigen Abständen, um Funktionsstörungen zu verhindern. Verwenden Sie zum Entfernen von Staub einen Blasepinsel, bei starker Verschmutzung ein Wattestäbchen.
- Verwenden Sie zur Reinigung keinen CD-Linsenreiniger.

## Technische Daten

### ■ VERSTÄRKERTEIL

<b>Effektive (RMS) Ausgangsleistung</b>	20 W pro Kanal (6 Ω),
<b>Frontkanal (beide Kanäle angesteuert)</b>	1 kHz, 10 % Gesamtklirrfaktor
<b>Gesamte Effektivleistung</b>	40 W
<b>Kopfhörerbuchse</b>	Stereo, 3,5 mm
<b>Buchsenausführung</b>	Stereo, 3,5 mm
<b>Ausgangspegel (CD, 1 kHz, -20 dB)</b>	max. 0,2 mW + 0,2 mW, 32 Ω
<b>Aux (hinten)</b>	
<b>Buchsenausführung</b>	Stereo, 3,5 mm

### ■ TUNERTEIL

<b>Stationsspeicher</b>	30 UKW-Radiosender 15 MW-Radiosender
<b>Frequenzmodulation (UKW)</b>	
<b>Frequenzbereich</b>	87,50 MHz bis 108,00 MHz (in 50 kHz-Schritten)
<b>Antennenklemmen</b>	75 Ω (unsymmetrisch)
<b>Amplitudenmodulation (MW)</b>	
<b>Frequenzbereich</b>	522 kHz bis 1629 kHz (in 9 kHz-Schritten) 520 kHz bis 1630 kHz (in 10 kHz-Schritten)

### ■ DISC-TEIL

#### Abspielbare Disc [8 cm oder 12 cm]

- (1) CD-Audio (CD-DA)
  - (2) CD-R/RW (CD-DA, MP3)
  - (3) MP3\*
- \* MPEG-1 Layer 3, MPEG-2 Layer 3

#### Abtastung

<b>Wellenlänge</b>	795 nm
<b>Laserleistung</b>	CLASS 1
<b>Audioausgang (Disc)</b>	
<b>Anzahl der Kanäle</b>	FL, FR, 2-Kanal

### ■ LAUTSPRECHER-TEIL

<b>Typ</b>	1-Wege, 1 Lautsprecher-System (Passivstrahler)
<b>Lautsprechereinheit(en)</b>	
<b>Vollbereich</b>	6,5 cm Konus x 1 / Kanal
<b>Passivstrahler</b>	8 cm x 2 / Kanal
<b>Impedanz</b>	6 Ω

### ■ ALLGEMEIN

<b>Spannungsversorgung</b>	220 V bis 240 V Wechselstrom, 50 Hz
<b>Leistungsaufnahme</b>	31 W
<b>Abmessungen (B x H x T)</b>	500 mm x 201 mm x 102 mm (T = mind. 69 mm)
<b>Masse</b>	Ca. 2,8 kg
<b>Betriebstemperaturbereich</b>	0 °C bis +40 °C
<b>Betriebsfeuchtigkeitsbereich</b>	35 % bis 80 % RH (ohne Kondensation)

**Leistungsaufnahme im Bereitschaftsmodus (Standby): 0,09 W (ca.)**

- Änderungen der technischen Daten bleiben ohne vorherige Ankündigung vorbehalten.
- Der Gesamtklirrfaktor wurde mit einem Digital-Spektralanalysator gemessen.

## Sicherheitsmaßnahmen

### Aufstellung

Stellen Sie das Gerät auf einer ebenen Fläche auf, die nicht direktem Sonnenlicht, hohen Temperaturen, hoher Luftfeuchtigkeit und starken Vibrationen ausgesetzt ist. Derartige Umgebungsbedingungen können eine Beschädigung des Gehäuses und anderer Bauteile des Geräts verursachen, wodurch seine Lebensdauer verkürzt wird.

Stellen Sie keine schweren Gegenstände auf das Gerät.

### Spannung

Verwenden Sie keine Hochspannungs-Stromquellen. Diese können das Gerät überlasten und einen Brand verursachen.

Verwenden Sie keine Gleichstromquelle. Überprüfen Sie die Stromquelle sorgfältig, wenn Sie das Gerät auf einem Schiff oder an einem anderen Ort benutzen, an dem Gleichstrom verwendet wird.

### Schutz des Netzkabels

Vergewissern Sie sich, dass das Netzkabel richtig angeschlossen und unbeschädigt ist. Ein unzureichender Anschluss und eine Beschädigung des Kabels können einen Brand oder elektrischen Schlag verursachen. Vermeiden Sie Ziehen, Knicken oder Belasten des Kabels mit schweren Gegenständen.

Fassen Sie den Stecker beim Abziehen des Kabels fest an. Ziehen am Kabel kann einen elektrischen Schlag verursachen.

Fassen Sie den Stecker nicht mit nassen Händen an. Es kann sonst zu einem elektrischen Schlag kommen.

### Fremdkörper

Achten Sie darauf, dass keine Metallgegenstände in das Gerät gelangen, weil dadurch elektrische Schläge oder Fehlfunktionen verursacht werden können.

Achten Sie darauf, dass keine Flüssigkeiten in das Gerät gelangen, weil dadurch elektrische Schläge oder Fehlfunktionen verursacht werden können. Sollte dies geschehen, trennen Sie das Gerät unverzüglich vom Stromnetz und wenden Sie sich an Ihren Fachhändler.

Sprühen Sie keine Insektensprays auf oder in das Gerät. Diese enthalten brennbare Gase, die sich beim Sprühen in das Gerät entzünden können.

### Wartung

Versuchen Sie nicht, das Gerät selbst zu reparieren. Falls Unterbrechungen im Ton auftreten, Anzeigen nicht mehr leuchten, Rauch aus dem Gerät entweicht oder andere Probleme auftreten, die nicht in dieser Bedienungsanleitung behandelt werden, ziehen Sie unverzüglich den Netzstecker und wenden Sie sich an Ihren Fachhändler oder eine autorisierte Kundendienststelle. Wenn das Gerät von unqualifizierten Personen repariert, zerlegt oder wieder zusammengebaut wird, können elektrische Schläge oder Beschädigungen des Geräts verursacht werden.

Verlängern Sie die Lebensdauer des Geräts, indem Sie es von der Stromquelle trennen, wenn es längere Zeit nicht benutzt werden soll.

### Benutzerinformation zur Sammlung und Entsorgung von veralteten Geräten und benutzten Batterien



Diese Symbole auf den Produkten, Verpackungen und/oder Begleitdokumenten bedeuten, dass benutzte elektrische und elektronische Produkte und Batterien nicht in den allgemeinen Hausmüll gegeben werden sollen.

Bitte bringen Sie diese alten Produkte und Batterien zur Behandlung, Aufbereitung bzw. zum Recycling gemäß Ihrer Landesgesetzgebung und den Richtlinien 2002/96/EG und 2006/66/EG zu Ihren zuständigen Sammelstellen.

Indem Sie diese Produkte und Batterien ordnungsgemäß entsorgen, helfen Sie dabei, wertvolle Ressourcen zu schützen und eventuelle negative Auswirkungen auf die menschliche Gesundheit und die Umwelt zu vermeiden, die anderenfalls durch eine unsachgemäße Abfallbehandlung auftreten können.

Wenn Sie ausführlichere Informationen zur Sammlung und zum Recycling alter Produkte und Batterien wünschen, wenden Sie sich bitte an Ihre örtlichen Verwaltungsbehörden, Ihren Abfallentsorgungsdienstleister oder an die Verkaufseinrichtung, in der Sie die Gegenstände gekauft haben.

Gemäß Landesvorschriften können wegen nicht ordnungsgemäßer Entsorgung dieses Abfalls Strafgelder verhängt werden.



#### Für geschäftliche Nutzer in der Europäischen Union

Wenn Sie elektrische oder elektronische Geräte entsorgen möchten, wenden Sie sich wegen genauerer Informationen bitte an Ihren Händler oder Lieferanten.

#### [Informationen zur Entsorgung in Ländern außerhalb der Europäischen Union]

Diese Symbole gelten nur innerhalb der Europäischen Union. Wenn Sie solche Gegenstände entsorgen möchten, erfragen Sie bitte bei den örtlichen Behörden oder Ihrem Händler, welches die ordnungsgemäße Entsorgungsmethode ist.

#### Hinweis zum Batteriesymbol (unten zwei Symbolbeispiele):

Dieses Symbol kann in Kombination mit einem chemischen Symbol verwendet werden. In diesem Fall erfüllt es die Anforderungen derjenigen Richtlinie, die für die betreffende Chemikalie erlassen wurde.





**ATTENZIONE!**

QUESTO APPARECCHIO UTILIZZA UN LASER.  
L'USO DI APPARECCHI DI CONTROLLO O DI REGOLAZIONE, O PROCEDURE DI UTILIZZAZIONE DIVERSE DA QUELLE INDICATE IN QUESTO MANUALE DI ISTRUZIONI, POSSONO CAUSARE L'ESPOSIZIONE A RADIAZIONI PERICOLOSE.  
NON APRIRE I COPERCHI E NON CERCARE DI RIPARARE DA SOLI. PER QUALSIASI RIPARAZIONE RIVOLGERSI A PERSONALE QUALIFICATO.

**ATTENZIONE!**

- PER MANTENERE UNA BUONA VENTILAZIONE, NON INSTALLARE O SISTEMARE QUESTA UNITÀ IN UNO SCAFFALE DEI LIBRI, ARMADIETTO INCORPORATO OD ALTRO SPAZIO RISTRETTO. PER PREVENIRE I RISCHI DI SCOSSE O INCENDIO DOVUTI A SURRISCALDAMENTO, ACCERTARSI CHE TENDE OD ALTRO MATERIALE NON OSTRUISCANO LE CONDIZIONI DI VENTILAZIONE.
- NON OSTRUIRE LE APERTURE DI VENTILAZIONE DELL'UNITÀ CON GIORNALI, TOVAGLIE, TENDE ED ALTRI OGGETTI SIMILI.
- NON METTERE SULL'UNITÀ SORGENTI DI FIAMME NUDE, COME CANDELE ACCESE.
- DISFARSI DELLE PILE RISPETTANDO L'AMBIENTE.

**ATTENZIONE:**

PER RIDURRE IL RISCHIO DI INCENDIO, SCOSSA ELETTRICA O DANNI AL PRODOTTO,  
● NON ESPORRE QUESTO APPARECCHIO ALLA PIOGGIA, UMIDITÀ, SGOCCIOLAMENTO O SCHIZZI E CHE OGGETTI RIEMPIITI DI LIQUIDO, COME AD ESEMPIO VASI, NON SIANO POSTI SOPRA ALL'APPARECCHIO.  
● USARE SOLO GLI ACCESSORI RACCOMANDATI.  
● NON RIMUOVERE IL COPERCHIO (O LA PARTE POSTERIORE DELL'APPARECCHIO); ALL'INTERNO NON VI SONO PARTI CHE RICHIEDANO L'INTERVENTO DELL'UTENTE. PER LA MANUTENZIONE RIVOLGERSI SEMPRE A UN CENTRO DI ASSISTENZA AUTORIZZATO.

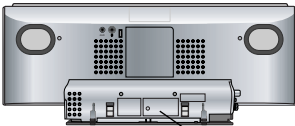

**CLASS 1  
LASER PRODUCT**

RQT4389ZAA

<b>CAUTION</b> - CLASS 1M INVISIBLE LASER RADIATION WHEN OPEN AND INTERLOCKS DEFEATED. DO NOT VIEW DIRECTLY WITH OPTICAL INSTRUMENTS. IEC60825-1,+A2 / CLASS 1M
<b>WARNING</b> - KLASS 1M OSYNLIG LASERSTRÅLNING NÄR DENNA DEL ÄR ÖPPNAD OCH SPÄRREN ÄR URKOPPLAD. BETRÄKTA EJ STRÅLEN DIREKT GENOM OPTISKT INSTRUMENT.
<b>FORSIGTIG</b> - USYNLIG LASERSTRÅLING KLASSE 1M, NÄR LÅGET ER ÅBENT OG SIKKERHEDSAFBRYDERE ER UDE AF FUNKTION. UNDGÅ AT SE LIGE PÅ MED OPTISKE INSTRUMENTER.
<b>VARO</b> - AVATTAESSA JA SUOJALUKITUS OHITETTAESSA OLET ALTIINA LUOKAN 1M NÄKYMÄTÖNTÄ LASERSÄTEILYÄ. ÄLÄ KATSO OPTISELLA LAITTEELLA SUORAAN SÄTEESEEN.
<b>VORSICHT</b> - UNSICHTBARE LASERSTRÄHLUNG KLASSE 1M, WENN ABDECKUNG GEÖFFNET UND SICHERHEITSVERRIEGELUNGEN ÜBERBRÜCKT. NICHT DIREKT MIT OPTISCHEN INSTRUMENTEN BETRACHTEN.
<b>ATTENTION</b> - RAYONNEMENT LASER INVISIBLE, CLASSE 1M, EN CAS D'OUVERTURE ET LORSQUE LA SÉCURITÉ EST NEUTRALISÉE. NE PAS REGARDER DIRECTEMENT À L'AIDE D'INSTRUMENTS D'OPTIQUE.
<b>注意</b> - 打开时及联失效除时有不可见激光辐射。 避免光束照射。
<b>注意</b> - ここを開き、安全インターロックを解除すると不可視レーザー光が出ます。 ビームを見たり、触れたりしないでください。

All'interno del prodotto

**PRECAUZIONE**

Se la batteria non è sostituita correttamente, potrebbe verificarsi un'esplosione. Per la sostituzione utilizzare solo batterie dello stesso tipo o di tipo equivalente consigliate dal produttore. Per lo smaltimento delle batterie usate attenersi alle istruzioni del produttore.

La presa di corrente deve trovarsi vicino all'apparecchio ed essere facilmente accessibile.

La spina del cavo di alimentazione deve rimanere sempre facilmente accessibile.

Per isolare completamente l'apparecchio dalla fonte di alimentazione principale, staccare la spina del cavo di alimentazione dalla presa di corrente.

Durante l'uso, questo prodotto potrebbe essere soggetto all'interferenza radio causata dal cellulare. Se si dovesse verificare tale interferenza, aumentare la distanza tra questo prodotto e il cellulare.

QUESTA UNITÀ È PROGETTATA PER L'USO NEI PAESI CON CLIMA MITE.

**Informazioni per gli utenti sulla raccolta e l'eliminazione di vecchie apparecchiature e batterie usate**

Questi simboli sui prodotti, sull'imballaggio, e/o sulle documentazioni o manuali accompagnanti i prodotti indicano che i prodotti elettrici, elettronici e le batterie usate non devono essere buttati nei rifiuti domestici generici.

Per un trattamento adeguato, recupero e riciclaggio di vecchi prodotti e batterie usate, vi preghiamo di portarli negli appositi punti di raccolta, secondo la legislazione vigente nel vostro Paese e le Direttive 2002/96/EC e 2006/66/EC.

Smaltendo correttamente questi prodotti e le batterie, contribuirete a salvare importanti risorse e ad evitare i potenziali effetti negativi sulla salute umana e sull'ambiente che altrimenti potrebbero verificarsi in seguito ad un trattamento inappropriato dei rifiuti.

Per ulteriori informazioni sulla raccolta e sul riciclaggio di vecchi prodotti e batterie, vi preghiamo di contattare il vostro comune, i vostri operatori per lo smaltimento dei rifiuti o il punto vendita dove avete acquistato gli articoli.

Sono previste e potrebbero essere applicate sanzioni qualora questi rifiuti non siano stati smaltiti in modo corretto ed in accordo con la legislazione nazionale.

**Per utenti commerciali nell'Unione Europea**

Se desiderate eliminare apparecchiature elettriche ed elettroniche, vi preghiamo di contattare il vostro commerciante od il fornitore per maggiori informazioni.

**[Informazioni sullo smaltimento rifiuti in altri Paesi fuori dall'Unione Europea]**

Questi simboli sono validi solo all'interno dell'Unione Europea. Se desiderate smaltire questi articoli, vi preghiamo di contattare le autorità locali od il rivenditore ed informarvi sulle modalità per un corretto smaltimento.

**Nota per il simbolo delle batterie (esempio con simbolo chimico riportato sotto il simbolo principale):**

Questo simbolo può essere usato in combinazione con un simbolo chimico; in questo caso è conforme ai requisiti indicati dalla Direttiva per il prodotto chimico in questione.

Cd





“Made for iPod” significa che un accessorio elettrico è stato progettato per il collegamento specifico a un iPod ed è stato certificato dallo sviluppatore per soddisfare gli standard di prestazioni stabiliti da Apple. “Works with iPhone” significa che un accessorio elettrico è stato progettato per il collegamento specifico a un iPhone ed è stato certificato dallo sviluppatore per soddisfare gli standard di prestazioni stabiliti da Apple.

Apple non è responsabile per l'utilizzo del dispositivo o per la sua conformità agli standard legislativi e di sicurezza. iPod è un marchio di fabbrica di Apple Inc., registrato negli Stati Uniti e in altri Paesi. iPhone è un marchio di fabbrica di Apple Inc.

La tecnologia di decodifica audio MPEG Layer 3 è concessa in licenza da Fraunhofer IIS and Thomson.

## Sommario

Accessori in dotazione	3
Collegamenti	3
Fissaggio dell'unità al muro (Opzionale)	4
Guida ai comandi	7
Utilizzo dei dischi	8
Utilizzo della radio	9
Timer	10
Regolazione dell'audio	10
Unità esterna	10
Guida all'eliminazione di eventuali problemi	12
Reimpostazione della memoria (Inizializzazione)	13
Dati tecnici	13
Manutenzione	13
Precauzioni per la sicurezza	13

## Accessori in dotazione



Controllare e individuare gli accessori in dotazione.

- |   |  |  |  |
|---|--|--|--|
| <input type="checkbox"/> 1 Cavo di alimentazione CA   | <input type="checkbox"/> 1 Antenna AM a quadro | Accessori vite                                   | Accessori staffa per montaggio a muro                  |
| <input type="checkbox"/> 1 Antenna FM interna         | <input type="checkbox"/> 2 Pile                | <input type="checkbox"/> 2 Viti di fissaggio     | <input type="checkbox"/> 1 Staffa per montaggio a muro |
| <input type="checkbox"/> 1 Telecomando (N2QAYB000522) |  | <input type="checkbox"/> 1 Supporto di sicurezza | <input type="checkbox"/> Quattro protezioni            |

- Il cavo di alimentazione CA in dotazione è inteso per l'uso solo con questa unità. Non utilizzarlo con altre apparecchiature.
- Non utilizzare un cavo di alimentazione CA di altre apparecchiature.

## Collegamenti

### Vista posteriore

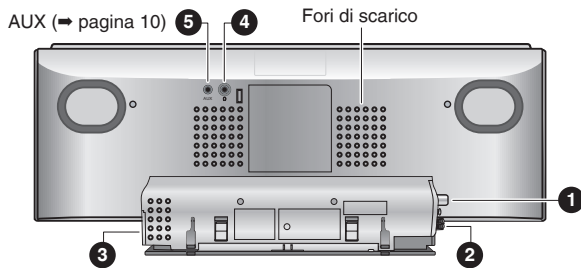

#### 1 Collegare l'antenna FM interna.

- Fissare l'antenna a una parete o a una colonna, in una posizione che consenta la ricezione dei segnali radio con la minima interferenza.

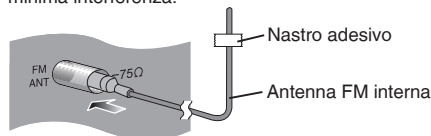

#### 2 Collegare l'antenna AM a quadro.

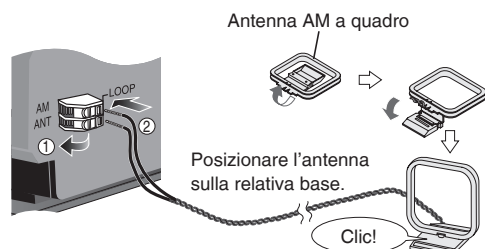

- Tenere il cavo dell'antenna lontano da altri fili e cavi.

#### 3 Collegare il cavo di alimentazione CA.

Collegare il cavo di alimentazione CA dopo aver completato tutti gli altri collegamenti.

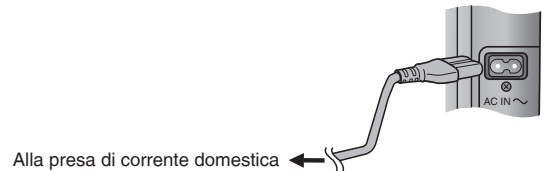

#### 4 Cuffie (non incluse)

Abbassare il volume e collegare le cuffie.  
Tipo di spina: 3,5 mm stereo



- Evitare di utilizzare le cuffie per lunghi periodi di tempo, perché potrebbero causare danni all'udito.
- Un'eccessiva pressione dei suoni negli auricolari e nelle cuffie può provocare danni all'udito.
- L'ascolto prolungato con il volume al massimo può provocare danni all'udito dell'utente.
- Assicurarsi di utilizzare le cuffie o gli auricolari forniti o consigliati.

#### ■ Note sui diffusori

- I diffusori non hanno schermatura magnetica. Non collocarli vicino al televisore, al personal computer o ad altri dispositivi facilmente influenzati dal magnetismo.
- Non è possibile rimuovere le griglie dei diffusori.

## « Fissaggio dell'unità al muro (Opzionale)

### Note sull'installazione

- Prima dell'installazione leggere "Precauzioni per la sicurezza" e "Istruzioni per il montaggio a muro" per una corretta installazione.
- Per prestazioni ottimali e prevenire potenziali problemi, non installare questa unità:
  - In luoghi che non siano muri verticali.
  - Vicino a un impianto antincendio o a un sensore.
  - Vicino a sorgenti di alimentazione o a linee di alta tensione.
  - Vicino a dispositivi di riscaldamento.
  - In luoghi in cui l'unità sia sottoposta a vibrazioni o urti.
  - Vicino a sorgenti di magnetismo, calore, vapore, grasso aerodisperso, ecc.
  - In luoghi in cui vi possono essere gocce d'acqua (per esempio, sotto un condizionatore d'acqua).
- Non installare questa unità sotto luci da soffitto (per esempio, riflettori, luci alogene, ecc.).  
Se non si osserva questa indicazione il cabinet si potrebbe piegare o danneggiare a causa del calore elevato.
- Utilizzare un metodo di installazione appropriato adatto alla struttura e al materiale del muro.
- Utilizzare una coperta o un indumento morbido per prevenire danni al prodotto o al pavimento durante l'installazione.
- Quando si avvitano le viti, assicurarsi che le viti non siano avvitate troppo poco o eccessivamente.
- Assicurarsi che l'area circostante sia sicura e prestare attenzione alla sicurezza durante l'installazione.
- Panasonic non è responsabile di danni incidentali o consequenziali derivanti dall'installazione o dal funzionamento scorretto.

### Precauzioni per la sicurezza

#### AVVERTENZA!

L'unità deve essere installata o disinstallata solo da un imprenditore edile qualificato.

L'installazione scorretta può provocare la caduta dell'unità, con conseguenti lesioni.

Per prevenire eventuali lesioni, fissare saldamente al muro l'unità attenendosi alle istruzioni di installazioni.

Non installare l'unità dove non possa esserne supportato il carico.

Se le parti di montaggio non sono sufficientemente resistenti, l'unità potrebbe cadere, con conseguenti lesioni.

Non utilizzare metodi di installazione diversi da quelli indicati.

In caso contrario, l'unità potrebbe cadere e danneggiarsi, con conseguenti lesioni.

Non installare l'unità in luoghi che non siano muri verticali.

In caso contrario, l'unità potrebbe cadere e danneggiarsi, con conseguenti lesioni.

Tenere in considerazione il fattore della sicurezza per la forza di montaggio (circa 10 volte il peso del prodotto).

Un forza insufficiente può provocare la caduta dell'unità, con conseguenti lesioni.

Il muro su cui deve essere montata l'unità deve poter resistere a 20 kg per vite.

Una forza insufficiente dei muri nel tempo provoca la caduta dell'unità.

Non smontare né modificare la staffa per il montaggio a muro.

In caso contrario, l'unità potrebbe cadere e danneggiarsi, con conseguenti lesioni.

#### ATTENZIONE!

Non installare questa unità in luoghi umidi o polverosi, in luoghi in cui grasso aerodisperso o vapore possano entrare in contatto con l'unità o sotto un condizionatore d'aria in cui l'acqua possa cadere sull'unità.

Ciò potrebbe avere conseguenze negative sull'unità, con conseguenti incendi o scosse elettriche.

Assicurarsi che vi sia uno spazio sufficiente superiore a 30 cm sopra l'unità principale e superiore a 10 cm a sinistra e a destra rispettivamente. Mantenere lo spazio tra il muro e la parte posteriore dell'unità privo di ostruzioni.

Bloccando i fori di scarico sull'unità principale si potrebbero provocare incendi.

Utilizzare i componenti progettati per l'installazione.

In caso contrario, l'unità potrebbe cadere e danneggiarsi, con conseguenti lesioni.

Evitare che le viti di fissaggio o il cavo di alimentazione entrino in contatto con le parti metalliche all'interno del muro durante l'installazione.

La mancata osservanza di questa indicazione potrebbe provocare scosse elettriche.

Quando si rimuove l'unità principale, togliere anche le viti di fissaggio al muro.

In caso contrario, le viti di fissaggio al muro potrebbero colpire una persona e provocare lesioni.

Installare l'unità a un'altezza in cui i pulsanti operativi siano visibili per assicurare il funzionamento sicuro.

In caso contrario, l'unità potrebbe cadere e danneggiarsi, con conseguenti lesioni.

### Accessori per l'installazione

#### ■ Accessori inclusi

- Accessori vite (RFAX1020)
  - » 2 Viti di fissaggio **B** (XYN3+J10FJ)
  - » 1 Supporto di sicurezza (RMKX1015)
- Accessori staffa per montaggio a muro (RFAX1021)
  - » 1 Staffa per montaggio a muro (RGQX1004)
  - » Quattro protezioni (RKAX0028-K)

Tenere tutti gli accessori necessari fuori della portata dei bambini per evitarne l'ingestione.

#### ■ Accessori disponibili in commercio (non incluse)

- 2 Viti di fissaggio al muro **C**
- 1 Vite supporto di sicurezza **C**

Utilizzare viti con diametro nominale di 4 mm, adatte al materiale del muro (per esempio, legno, acciaio, cemento, ecc.).

# « Fissaggio dell'unità al muro (Opzionale) (segue)

## Istruzioni per il montaggio a muro

- Prima dell'installazione spegnere l'unità e scollegare il cavo di alimentazione dalla presa CA.
- A ogni passaggio serrare saldamente le viti per prevenirne l'allentamento.

### 1. Rimuovere il supporto dall'unità.

① Svitare le viti di fissaggio **A** (2 pezzi) nella parte inferiore dell'unità.

Conservare le viti rimosse in un luogo sicuro.

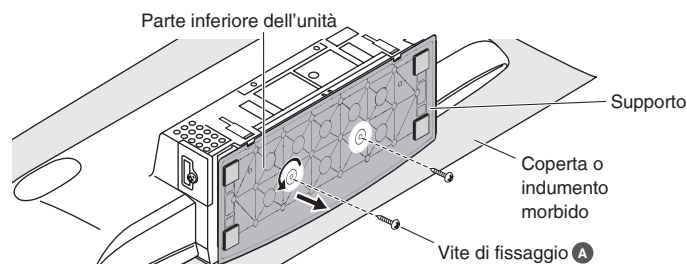

② Rimuovere il supporto dall'unità facendolo scorrere.

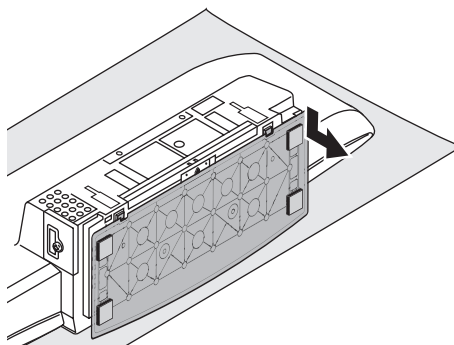

### 2. Fissare la staffa per montaggio a muro alla parte posteriore dell'unità.

① Allineare le linguette sulla staffa per montaggio a muro e sull'unità e farla scorrere finché non scatta in posizione.

Staffa per montaggio a muro (vista inferiore)

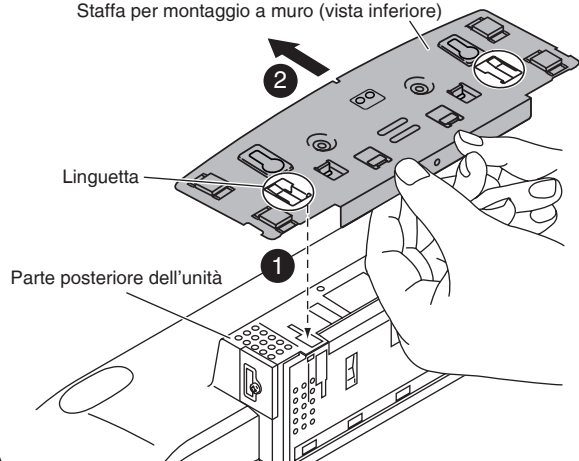

② Fissare la staffa per montaggio a muro con la vite di fissaggio **B** (2 pezzi).

(Coppia di serraggio: da 1,2 Nm a 1,5 Nm)

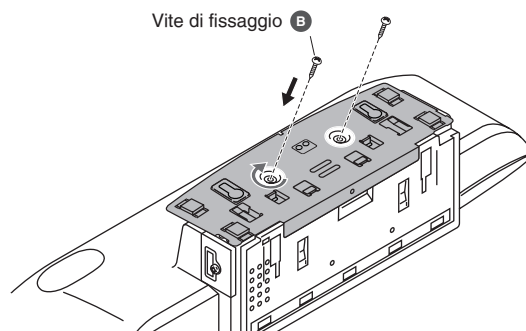

### 3. Avvitare le viti di fissaggio nel muro.

① Misurare e contrassegnare la posizione delle viti di fissaggio **C** (2 pezzi) e avvitarle nel muro.

- Per la misura e la posizione delle viti aiutarsi con le figure seguenti.
- Eseguire l'installazione utilizzando le viti di montaggio a muro.
- Utilizzare una livella a bolla per assicurarsi che le viti siano allineate.
- Utilizzare una vite con una forza sufficiente per resistere a un peso di almeno 20 kg.

Vista posteriore

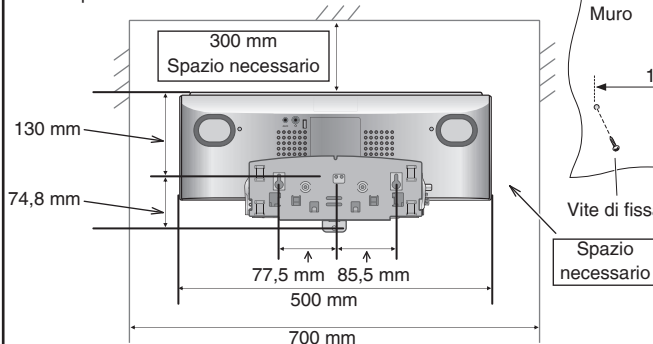

È necessario tenere una lunghezza che resista a una forza di almeno 20 kg per ciascuna vite.

Da 8 mm a 9,5 mm  
Da 2,2 mm a 2,8 mm  
Da 2,5 mm a 3,5 mm

## « Fissaggio dell'unità al muro (Opzionale) (segue)

### Istruzioni per il montaggio a muro (segue)

#### 4. Agganciare l'unità al muro.

① Agganciare saldamente l'unità alle viti di fissaggio **C**.

- Collegare l'antenna FM/AM prima di agganciare l'unità principale al muro (⇒ pagina 3).
- Dopo aver agganciato l'unità, togliere la propria mano prestando attenzione per assicurarsi che l'unità sia fissata saldamente al muro.

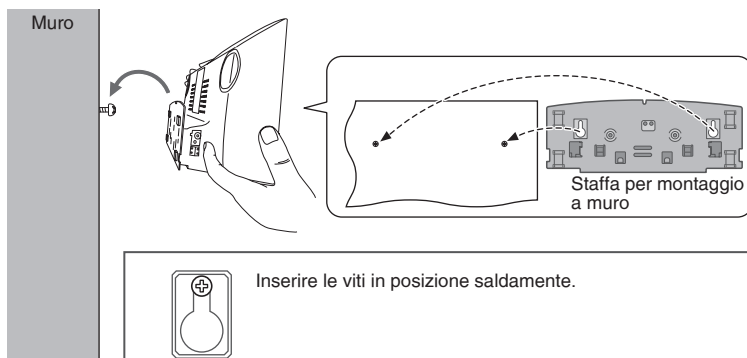

#### 5. Installare il supporto di sicurezza.

- ① Fissare il supporto di sicurezza sulla staffa per montaggio a muro.
- ② Avvitare la vite supporto di sicurezza **C** per fissare il supporto di sicurezza al muro.

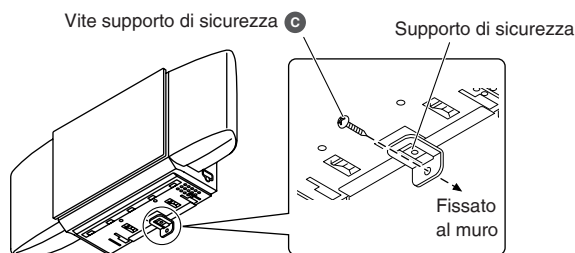

#### ■ Misura anticaduta (Opzionale)

- ① Far passare un cavo (disponibile in commercio) nell'apertura sulla staffa per montaggio a muro prima del passaggio 4 (⇒ sopra).
  - ② Fissare il cavo nel muro con una vite (disponibile in commercio) dopo il passaggio 5 (⇒ sinistra).
- Fissare la vite al cavo in modo che vi sia uno spazio di almeno 5 cm nella parte superiore centrale dell'unità principale.

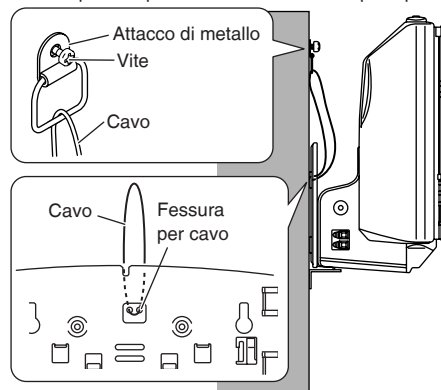

### Rimozione dell'unità dal muro

- ① Rimuovere la vite supporto di sicurezza **C** e il supporto di sicurezza.
- ② Smontare l'unità dal muro.
- ③ Svitare le viti di fissaggio **B** (2 pezzi).
- ④ Tenere premuti i fermi e, facendola scorrere, rimuovere la staffa per montaggio a muro dall'unità (⇒ destra).
- ⑤ Rimontare il supporto sulla parte inferiore dell'unità e fissarlo con le viti di fissaggio **A** (2 pezzi).
- ⑥ Rimuovere le viti di fissaggio **C** (2 pezzi) dal muro.

- Se lo si utilizza, rimuovere il cavo anticaduta prima del passaggio ①.

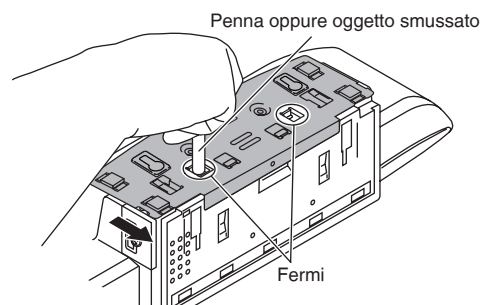

# Guida ai comandi

## Telecomando

- Fare riferimento ai numeri tra parentesi per la pagina di riferimento.

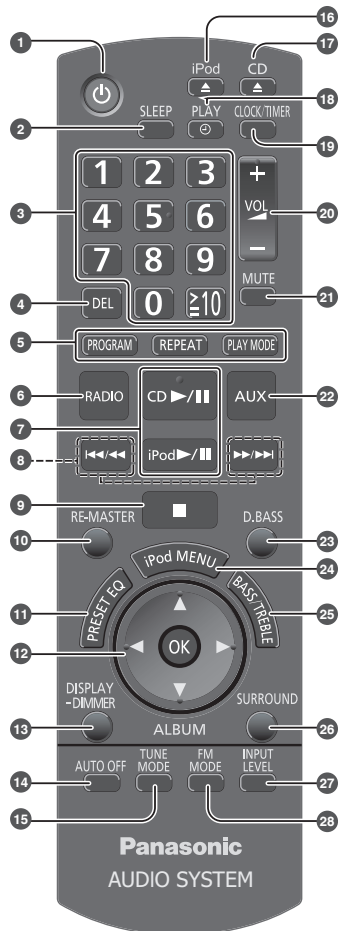

## Unità principale

- Tasti come 1 funzionano esattamente come i tasti sul telecomando. È possibile utilizzare l'uno o l'altro indistintamente.

Vista superiore

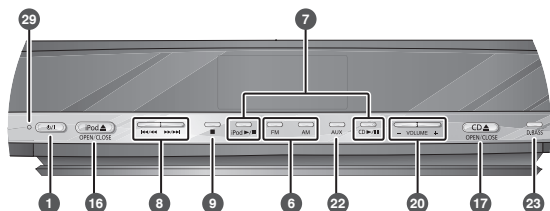

Vista frontale

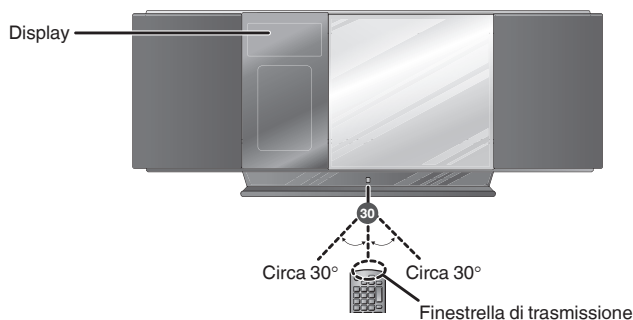

- Interruttore di attesa/accensione** [☺], [☺/] (8, 10, 13)  
Premerlo per disporre l'apparecchio nel modo d'attesa o per accenderlo. Durante il modo d'attesa, l'apparecchio continua a consumare una piccola quantità di corrente.
- [SLEEP]** (10)
- Pulsanti numerici [1-9, 0, ≥10]** (8, 9, 10)  
**Per selezionare un numero a 2 cifre**  
Ad es., 16: [≥10] → [1] → [6]  
**Per selezionare un numero a tre cifre**  
Ad es., 226: [≥10] → [≥10] → [2] → [2] → [6]
- [DEL]** (8)
- [PROGRAM]** (8, 9)  
**[REPEAT]** (9)  
**[PLAY MODE]** (9)
- [RADIO], [FM], [AM]** (9)
- [CD ▶/||]** (8, 9)  
**[iPod ▶/||]** (11)
- [◀◀/▶▶], [▶▶/▶▶]** (8, 9, 11)
- [■]** (8, 11)
- [RE-MASTER]** (10)
- [PRESET EQ]** (10)
- [▲, ▼], [◀, ▶]** (8, 9, 10, 11)  
**[OK]** (8, 10, 11)
- [DISPLAY, -DIMMER]** (8, 9)  
Tenere premuto per attenuare la luminosità del pannello del display. Tenere premuto nuovamente per annullare l'impostazione.
- [AUTO OFF]**  
Questa funzione consente di spegnere l'unità (tranne in modalità radio) dopo che è rimasta inutilizzata per circa 30 minuti. Premere due volte per l'attivazione.
- [TUNE MODE]** (9)
- [▲, iPod], [iPod ▲, OPEN/CLOSE]** (11)
- [▲, CD], [CD ▲, OPEN/CLOSE]** (8)
- [☺, PLAY]** (10)
- [CLOCK/TIMER]** (10)
- [+, VOL ◀, -], [- VOLUME +]**
- [MUTE]**  
Per silenziare il volume. Premerlo nuovamente per disattivare l'impostazione. L'impostazione "MUTE" viene disattivata quando il volume viene regolato o l'unità viene spenta.
- [AUX]** (10)
- [D.BASS]** (10)
- [iPod MENU]** (11)
- [BASS/TREBLE]** (10)
- [SURROUND]** (10)
- [INPUT LEVEL]** (10)
- [FM MODE]** (9)
- Indicatore di standby**
- Sensore dei segnali del telecomando**  
Puntare verso il sensore del telecomando, evitando ostacoli, a una distanza massima di 7 m direttamente di fronte all'unità.

## Preparazione del telecomando

Inserire prima questo lato e poi l'altro.

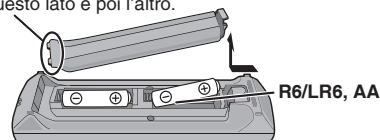

### ■ Pile

- Utilizzare una pila a secco al manganese o una pila a secco alcalina.
- Allineare correttamente le polarità (+ e -) quando si inseriscono le pile.
- Togliere le pile se non si intende utilizzare il telecomando per un lungo periodo di tempo.
- Conservarle in un luogo fresco e buio.
- Non scaldare e non esporre a fiamme libere.
- Non lasciare le pile in un'automobile esposta alla luce diretta del sole per un periodo di tempo prolungato con porte e finestrini chiusi.
- L'uso scorretto delle pile del telecomando può causare perdite di elettroliti ed eventuali incendi.

### ■ Non:

- mischiare pile vecchie e nuove.
- utilizzare tipi di pile diversi contemporaneamente.
- smontare e non cortocircuitare le pile.
- cercare di ricaricare pile alcaline o al manganese.
- utilizzare le pile se le coperture si sono rimosse.

## Utilizzo dei dischi

### Inserimento di un disco

- 1 Premere [⏻] per accendere l'unità.
- 2 Premere [▲, CD] per aprire lo sportello scorrevole.

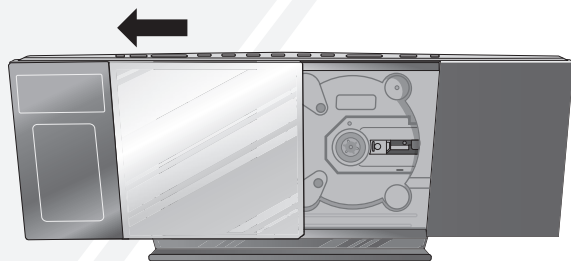

- 3 Con l'etichetta del disco rivolta verso di sé, inclinare il disco per posizionarlo nel cassetto disco al di sotto dello sportello scorrevole.

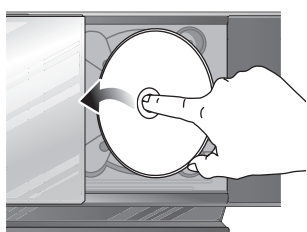

- 4 Posizionare il disco nel supporto rotante al centro e spingerlo verso il basso finché non scatta in posizione.

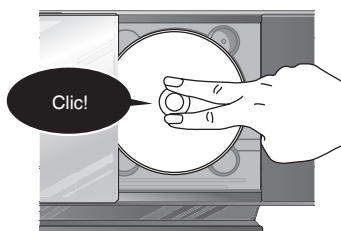

- 5 Premere [▲, CD] per chiudere lo sportello scorrevole. Tenere le dita lontane dallo sportello scorrevole durante la chiusura per evitare possibili lesioni minori.

### Rimozione di un disco

- 1 Premere [▲, CD] per aprire lo sportello scorrevole.
- 2 Tenere la parte centrale e quella superiore del disco e tirare la parte superiore destra del disco per sbloccarlo dal perno.
- 3 Inclinare il disco in modo che non tocchi lo sportello scorrevole e rimuovere il disco.

- Se si forza la chiusura dello sportello scorrevole si possono provocare danni.
- Prestare attenzione a non urtare lo sportello scorrevole con il CD durante la rimozione.

## Riproduzione base

- 1 Premere [⏻] per accendere l'unità.
- 2 Inserire il disco da riprodurre (→ sinistra).
- 3 Premere [CD ▶/||] per avviare la riproduzione.

Arresta	Premere [■].
Pausa	Premere [CD ▶/  ]. Premere nuovamente per riprendere la riproduzione.
Salto di un brano	Premere [◀◀/▶▶] o [▶▶/▶▶].
Ricerca del brano corrente (CD)	Tenere premuto [◀◀/▶▶] o [▶▶/▶▶].
Salta album (MP3)	Premere [▲, ▼].
Riproduzione ad accesso diretto (La riproduzione inizia dal brano selezionato.)	<b>CD:</b> Premere i tasti numerici per selezionare il brano. <b>MP3:</b> ① Premere [▲, ▼] per selezionare l'album. ② Premere una volta [▶▶/▶▶] e i tasti numerici per selezionare il brano.

## Riproduzione programmata

Consente di programmare fino a 24 brani.

- 1 Premere [CD ▶/||] e [■].
- 2 Premere [PROGRAM].

- CD:**
- 3 Premere i tasti numerici per selezionare il brano. Per programmare più brani, continuare a premere i pulsanti numerici.
  - 4 Premere [OK] o [CD ▶/||] per avviare la riproduzione.

- MP3:**
- 3 Premere [▲, ▼] per selezionare l'album.
  - 4 Premere una volta [▶▶/▶▶], quindi premere i pulsanti numerici per selezionare il brano.
  - 5 Premere [OK].
- Per programmare più brani, ripetere i passaggi da ③ a ⑤.
- 6 Premere [CD ▶/||] per avviare la riproduzione.

Annullare la modalità di programmazione	Premere [PROGRAM] in modalità di arresto per cancellare l'indicatore "PGM" dal display.
Ripetere la programmazione	Premere [PROGRAM] in modalità di arresto e quindi [CD ▶/  ].
Controllare il contenuto della programmazione	Premere [◀◀/▶▶] o [▶▶/▶▶] quando viene visualizzato "PGM" in modalità di arresto. Per controllare durante la programmazione, premere due volte [PROGRAM] dopo che "PGM" viene visualizzato, quindi premere [◀◀/▶▶] o [▶▶/▶▶].
Eliminare l'ultimo brano programmato	Premere [DEL] in modalità di arresto.
Cancellare tutti i brani programmati	Premere [■] in modalità di arresto. Viene visualizzato "CLR ALL". Premere di nuovo il tasto entro 5 secondi per cancellare tutti i brani.

- La memoria di programmazione viene cancellata quando si apre lo sportello scorrevole.

## Funzione di visualizzazione

Premere ripetutamente [DISPLAY, -DIMMER] durante la riproduzione o la pausa per visualizzare informazioni sul brano corrente.

- Numero massimo di caratteri visualizzabili: circa 30
- Questa unità supporta tag ver. 1.0 e 1.1 ID3. I dati di testo che l'unità non supporta non vengono visualizzati.

## Utilizzo dei dischi (segue)

### Funzione modalità di riproduzione

- 1 Premere [CD ▶/II].
- 2 Premere ripetutamente [PLAY MODE] per selezionare le seguenti modalità.

Modalità	Per riprodurre
1-TRACK 1TR	un brano selezionato nel disco. Premere i tasti numerici per selezionare il brano.
1-ALBUM 1ALBUM (MP3)	un album selezionato nel disco. Premere [▲, ▼] per selezionare l'album.
RANDOM RND	un disco in ordine casuale.
1-ALBUM RANDOM 1ALBUM RND (MP3)	tutti i brani di un album selezionato in ordine casuale. Premere [▲, ▼] per selezionare l'album.

- Durante la riproduzione casuale non è possibile saltare al brano precedente.
- La modalità di riproduzione corrente viene cancellata quando si apre lo sportello scorrevole.
- Per ripetere la riproduzione programmata o un'altra modalità di riproduzione selezionata, premere [REPEAT]. Premerlo nuovamente per disattivare l'impostazione.

### Note su CD-R e CD-RW

- Questa unità può riprodurre CD-R e CD-RW registrati in formato CD-DA o MP3.
- Utilizzare un disco per la registrazione audio per CD-DA e finalizzarlo\* al termine della registrazione.  
\* Un processo eseguito dopo la registrazione che consente ai lettori CD-R o CD-RW di riprodurre CD-R e CD-RW audio.
- L'unità potrebbe non essere in grado di riprodurre alcuni dischi a causa delle condizioni di registrazione.
- Non utilizzare CD con forma irregolare.
- Non applicare altri adesivi ed etichette.
- Non utilizzare CD con etichette e adesivi che si possono staccare o con colla in eccesso che fuoriesce da sotto le etichette e gli adesivi.
- Non applicare coperture antigraffio o altri tipi di accessori.
- Non scrivere niente sul CD.
- Non pulire i CD con liquidi (Utilizzare un panno morbido e asciutto).

### Creazione di file MP3 riproducibili su questa unità

- Numero massimo di brani e album: 999 brani e 255 album.
- Rapporto di compressione compatibile: tra 64 kb/sec e 320 kb/sec (stereo). Si consigliano 128 kb/sec (stereo).
- Formati dei dischi: ISO9660 livello 1 e livello 2 (formati estesi eccettuati).
- Il tempo per la riproduzione TOC dipende dal numero di brani, dalle cartelle o dalle strutture delle cartelle.

### Limiti su MP3

- Questa unità è compatibile con le multisessioni e richiede un tempo maggiore per l'avvio della riproduzione.
- L'unità non può riprodurre file registrati utilizzando la scrittura a pacchetti.
- Se il disco contiene dati in formato MP3 e dati audio normali (CD-DA), l'unità riproduce solo il formato registrato nella prima parte del disco. Se il disco contiene MP3 e altri tipi di dati audio (ad es., WMA o WAV), l'unità riproduce solo gli MP3.
- A seconda della modalità di creazione dei file MP3, è possibile che non vengano riprodotti nell'ordine in cui sono stati numerati o che non vengano riprodotti affatto.

## Utilizzo della radio

### Sintonizzazione manuale

- 1 Premere [RADIO] per selezionare "FM" o "AM".
- 2 Premere [TUNE MODE] per selezionare "MANUAL".
- 3 Premere [◀◀/▶▶] o [▶▶/▶▶] per selezionare la frequenza della stazione radio richiesta.  
"ST" viene visualizzato quando si riceve una trasmissione FM stereo.

#### Per sintonizzare automaticamente

- 1 Ripetere i passaggi ① e ② (⇒ sopra).
  - 2 Tenere premuto [◀◀/▶▶] o [▶▶/▶▶] finché la frequenza non inizia a cambiare rapidamente.
- Per disattivare la sintonizzazione automatica, premere nuovamente [◀◀/▶▶] o [▶▶/▶▶].
  - La funzione di sintonizzazione automatica potrebbe non funzionare se sono presenti interferenze eccessive.

#### Per migliorare la qualità dell'audio FM

Premere [FM MODE] per visualizzare l'indicatore "MONO". Premerlo nuovamente per disattivare l'impostazione.

- "MONO" si disattiva anche se si cambia la frequenza.
- Disattivare "MONO" per l'ascolto normale.

#### Per migliorare la qualità dell'audio AM

- 1 Premere [RADIO] per selezionare "AM".
- 2 Tenere premuto ripetutamente [TUNE MODE] per cambiare l'impostazione antibattito ("BP 1", "BP 2", "BP 3" o "BP 4").

### Preselezione della memoria

È possibile preselezionare fino a 30 canali FM e 15 canali AM.  
**Preparazione:** Premere [RADIO] per selezionare "FM" o "AM".

#### Preselezione automatica

- 1 Premere [PLAY MODE] per alternare tra frequenza "LOWEST" e "CURRENT".
- 2 Tenere premuto [PROGRAM] per almeno 2 secondi per avviare la preimpostazione.

#### Preselezione manuale

- 1 Premere [TUNE MODE] per selezionare "MANUAL".
- 2 Premere [◀◀/▶▶] o [▶▶/▶▶] per sintonizzare la stazione richiesta.
- 3 Premere [PROGRAM].
- 4 Premere i tasti numerici per selezionare un canale.  
La stazione che occupa un canale viene cancellata se si preseleziona un'altra stazione nello stesso canale.
- 5 Per preselezionare più stazioni, ripetere i passaggi da ② a ④.

#### Selezione di una stazione preselezionata

- 1 Premere [TUNE MODE] per selezionare "PRESET".
  - 2 Premere [◀◀/▶▶] o [▶▶/▶▶] per selezionare il canale.
- In alternativa, premere i tasti numerici per selezionare il canale.

### Impostazione dell'allocatione AM

L'unità è in grado di ricevere trasmissioni AM allocate in intervalli di 10 kHz.  
**Per cambiare l'intervallo di 10 kHz (solo con l'unità principale)**

- 1 Tenere premuto [AM].  
Dopo alcuni secondi il display visualizza la frequenza minima corrente.
  - 2 Continuare a tenere premuto [AM].  
Quando la frequenza minima cambia, rilasciare il pulsante.
- Per tornare all'intervallo originale, ripetere i passaggi da ① e ② (⇒ sopra).
  - Dopo la modifica dell'impostazione, qualsiasi frequenza preselezionata precedentemente viene cancellata.

### Trasmissione RDS

Consente di visualizzare il nome di una stazione di trasmissione o un tipo di programma. "RDS" si accende quando si riceve il segnale RDS.

Premere [DISPLAY, -DIMMER] per visualizzare.

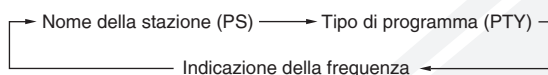

- L'indicazione RDS potrebbe non essere disponibile se la ricezione è scadente.

## Timer

### Regolazione dell'orologio

Questo è un orologio con visualizzazione delle 24 ore.

- ① Premere [CLOCK/TIMER] per selezionare "CLOCK".
- ② Entro 5 secondi premere [▲, ▼] per impostare l'ora. (Tenere premuto per cambiare l'ora più rapidamente.)
- ③ Premere [OK].

- Per visualizzare l'orologio, premere [CLOCK/TIMER].
- Regolare spesso l'orologio per assicurarne la precisione.

### Timer di riproduzione

È possibile impostare il timer per l'attivazione della sveglia a una data ora. L'unità dispone di 3 timer di riproduzione opzionali.

#### Preparazione:

- Accendere l'unità e regolare l'orologio (➡ sopra).
  - Preparare la sorgente audio (disco, radio, iPod/iPhone o AUX) e regolare il volume.
- ① Premere ripetutamente [CLOCK/TIMER] per selezionare il timer di riproduzione.
  - ② Entro 5 secondi premere [▲, ▼] per impostare l'ora di inizio.
  - ③ Premere [OK].
  - ④ Per impostare l'ora di fine, ripetere i passaggi ② e ③.

#### Per attivare il timer

- ⑤ Premere ripetutamente [⏪, PLAY] per attivare il timer di riproduzione selezionato.
- ⑥ Premere [⏻] per spegnere l'unità.

Cambiare le impostazioni	Ripetere i passaggi da ① a ④ (➡ sopra).
Cambiare la sorgente o il volume	① Premere due volte [⏪, PLAY] per cancellare l'indicatore ⏪PLAY dal display. ② Cambiare la sorgente o il volume. ③ Eseguire i passaggi ⑤ e ⑥ (➡ sopra).
Controllare le impostazioni (Quando l'unità è accesa o è in modalità standby)	Premere ripetutamente [CLOCK/TIMER] per selezionare "⏪PLAY 1", "⏪PLAY 2" o "⏪PLAY 3".
Cancellare	Premere due volte [⏪, PLAY] per cancellare l'indicatore del timer dal display.

- Il timer si avvia all'ora preimpostata con il volume che aumenta gradualmente fino al livello preimpostato.

### Timer di spegnimento automatico

Il timer di spegnimento automatico consente di spegnere l'unità dopo un tempo impostato.

**Premere [SLEEP] per attivare o disattivare la funzione di spegnimento automatico.**

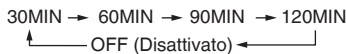

**Premere una volta [SLEEP] per controllare il tempo rimanente.**

- Il timer di riproduzione e il timer di spegnimento automatico possono essere utilizzati insieme. Il timer di spegnimento automatico ha sempre la priorità. Assicurarsi di non sovrapporre le impostazioni dei timer.
- Quando AUTO OFF è impostato su ON e l'unità non viene utilizzata per circa 30 minuti, l'unità si spegne anche se il tempo di riproduzione o il tempo dello spegnimento automatico non sono scaduti.

## Regolazione dell'audio

EQ preimpostato	Premere ripetutamente [PRESET EQ] per selezionare "HEAVY", "SOFT", "CLEAR", "VOCAL" o "FLAT".
Bassi o alti	① Premere ripetutamente [BASS/TREBLE] per selezionare "BASS" o "TREBLE". ② Premere [▲, ▼] per regolare il livello (da -4 a +4).
Suono surround	Premere ripetutamente [SURROUND] durante la riproduzione per selezionare "ON SURROUND" o "OFF SURROUND". Se le interferenze nella ricezione stereo FM aumentano, disattivare l'effetto surround.
D.Bass	Premere ripetutamente [D.BASS] durante la riproduzione per selezionare "ON D.BASS" oppure "OFF D.BASS".
Rimasterizzazione	Premere ripetutamente [RE-MASTER] durante la riproduzione per selezionare "ON RE-MASTER" o "OFF RE-MASTER". • La rimasterizzazione digitale è possibile su MP3. • La rimasterizzazione analogica è possibile su iPod/iPhone e AUX.

## Unità esterna

### Apparecchio audio portatile (in modalità AUX)



AUX

- ① Collegare il cavo audio nella presa AUX.

Tipo di spina: 3,5 mm stereo

- ② Premere [AUX] e avviare la riproduzione dalla sorgente audio portatile.

È possibile selezionare il livello dell'ingresso audio dell'apparecchio audio portatile.

**Premere ripetutamente [INPUT LEVEL] per selezionare "HIGH" o "NORMAL".**

- Spegnere l'equalizzatore e abbassare il volume dell'apparecchio portatile per ridurre il segnale di ingresso. Il suono risulta distorto se il segnale di ingresso è impostato su un livello alto.
- Per i dettagli fare riferimento al manuale di istruzioni dell'altro apparecchio.
- Cavi e apparecchi non sono inclusi.

### Modifica della modalità dell'unità principale e del telecomando

L'unità principale e il telecomando sono preimpostati sulla modalità "REMOTE 1".

Se si nota che il telecomando controlla involontariamente altre apparecchiature, è possibile farlo funzionare in modalità "REMOTE 2".

**Per passare alla modalità "REMOTE 2" (solo con l'unità principale)**

- ① Tenere premuto [AUX] e premere [2] fino a visualizzare "REMOTE 2".

- ② Tenere premuto [OK] e [2] per almeno 2 secondi.

**Per tornare alla modalità "REMOTE 1"**

Ripetere i passaggi sopra, ma sostituire [2] con [1]. ("REMOTE 1" viene visualizzato.)



## Riproduzione dell'audio dall'iPod o dall'iPhone

### Inserimento di un iPod/iPhone

- 1 Premere **[▲, iPod]** per aprire lo sportello scorrevole.
- 2 Inserire l'adattatore dock specifico (non incluso) per iPod/iPhone.

Inserire il lato dell'adattatore dock di iPod/iPhone con i fermi rivolti verso di sé, quindi premere il lato opposto finché non si sente uno scatto.

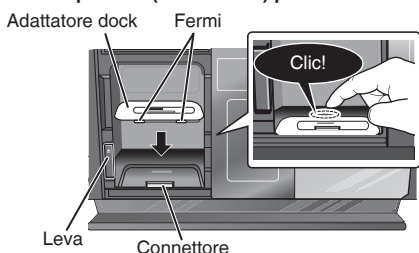

- 3 Premere **[▲]** per sbloccare il dock di iPod/iPhone e tirare la leva dell'interruttore dock per ruotare il dock di iPod/iPhone.

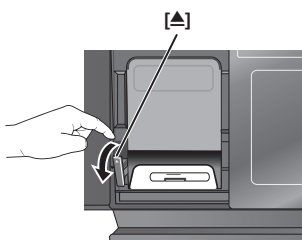

- 4 Collegare saldamente l'iPod/iPhone (non incluso). Assicurarsi di rimuovere iPod/iPhone dal relativo alloggiamento.

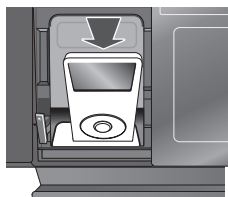

- 5 Spingere indietro la leva dell'interruttore dock finché non scatta in posizione.

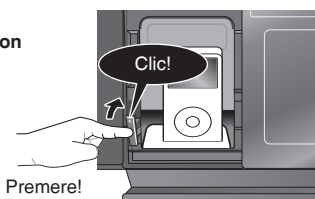

- 6 Premere **[▲, iPod]** per chiudere lo sportello scorrevole.

### Rimozione dell'iPod/iPhone

- 1 Ripetere i passaggi 1 e 3 (➡ sopra).
  - 2 Per la rimozione estrarre semplicemente l'iPod/iPhone.
  - 3 Ripetere i passaggi 5 e 6 (➡ sopra).
- Se il dock di iPod/iPhone non viene ruotato quando si collega o si scollega l'iPod/iPhone, potrebbe provocare danni al connettore.
  - Quando si inserisce un iPod/iPhone nell'unità, assicurarsi di utilizzare l'adattatore dock fornito con l'iPod/iPhone o uno disponibile in commercio prodotto da Apple Inc.
  - Ridurre il volume dell'unità principale al minimo prima di collegare o scollegare l'iPod/iPhone.

Riproduzione	Premere <b>[iPod ▶/  ]</b> .
Pausa	Premere <b>[iPod ▶/  ]</b> o <b>[■]</b> .
Salto di un brano	Premere <b>[◀◀/▶▶]</b> o <b>[▶▶/▶▶]</b> .
Ricerca del brano corrente	Tenere premuto <b>[◀◀/▶▶]</b> o <b>[▶▶/▶▶]</b> .
Visualizzazione del menu dell'iPod/iPhone/ritorno al menu precedente	Premere <b>[iPod MENU]</b> in modalità di riproduzione. (Solo telecomando)
Selezione di contenuti dal menu dell'iPod/iPhone	Premere <b>[▲, ▼]</b> quindi <b>[OK]</b> . (Solo telecomando)

### Note sull'iPhone:

- Tutte le funzioni del telefono possono essere controllate solo dallo schermo tattile dell'iPhone.
- L'unità non visualizza le chiamate in entrata o lo stato del telefono.
- La suoneria delle chiamate in entrata può essere riprodotta dal diffusore dell'iPhone. Quando l'unità è in modalità iPod/iPhone, la suoneria può essere riprodotta dai diffusori dell'unità.
- Il collegamento o lo scollegamento dell'iPhone dall'unità principale non annulla una chiamata.
- Non vi sono specifiche di Apple Inc. che garantiscano che l'iPhone funzioni come sopraindicato. Il funzionamento dell'iPhone può variare a seconda dei nuovi modelli di iPhone o degli aggiornamenti del software dell'iPhone.

### Carica dell'iPod/iPhone

- Quando l'iPod/iPhone è in carica in modalità standby, "IPOD CHARGING" viene visualizzato sul display dell'unità principale.
- Controllare che la batteria dell'iPod/iPhone sia caricata completamente. Se si prevede di non utilizzare l'iPod/iPhone per un periodo di tempo prolungato al termine della carica, scollegarlo dall'unità principale, perché la batteria si scarica naturalmente. (Una volta caricata completamente, la ricarica si interrompe.)

### iPod compatibili

Nome	Dimensioni memoria
iPod nano 5a generazione (videocamera)	8 GB, 16 GB
iPod touch 2a generazione	8 GB, 16 GB, 32 GB, 64 GB
iPod classic	120 GB, 160 GB (2009)
iPod nano 4a generazione (video)	8 GB, 16 GB
iPod classic	160 GB (2007)
iPod touch 1a generazione	8 GB, 16 GB, 32 GB
iPod nano 3a generazione (video)	4 GB, 8 GB
iPod classic	80 GB
iPod nano 2a generazione (alluminio)	2 GB, 4 GB, 8 GB
iPod 5a generazione (video)	60 GB, 80 GB
iPod 5a generazione (video)	30 GB
iPod nano 1a generazione	1 GB, 2 GB, 4 GB
iPod 4a generazione (display a colori)	40 GB, 60 GB
iPod 4a generazione (display a colori)	20 GB, 30 GB
iPod 4a generazione	40 GB
iPod 4a generazione	20 GB
iPod mini	4 GB, 6 GB

### iPhone compatibili

Nome	Dimensioni memoria
iPhone 3GS	16 GB, 32 GB
iPhone 3G	8 GB, 16 GB
iPhone	4 GB, 8 GB, 16 GB

- La compatibilità dipende dalla versione del software dell'iPod/iPhone.

## Guida all'eliminazione di eventuali problemi

Prima di contattare il tecnico per la riparazione, eseguire i controlli indicati di seguito. In caso di dubbi su alcuni punti di controllo o nel caso in cui le soluzioni indicate nella tabella non risolvano il problema, rivolgersi a un rivenditore per le istruzioni.

### ■ Problemi comuni

#### **La visualizzazione è scorretta o la riproduzione non si avvia**

- Il disco non è inserito correttamente. Inserirlo correttamente.
- Il disco è graffiato o sporco (i brani vengono saltati).
- La lente presenta umidità. Attendere circa un'ora che evaporino e riprovare.

#### **Non è possibile leggere file MP3**

- Potrebbe non essere possibile la riproduzione di file MP3 in caso di copia di un disco multisessione che non contiene dati tra le sessioni.
- Quando si crea un disco multisessione, è necessario chiudere la sessione.
- La quantità di dati sul disco è troppo piccola. Impostare la quantità di dati su un valore superiore a 5 MB.

#### **Si sente rumore o non si sente alcun suono**

- Durante la riproduzione di MP3, è possibile che si senta un rumore se la registrazione è di scarsa qualità.
- Tenere l'unità lontano dai cellulari se si rilevano interferenze.
- Alzare il volume.
- Spegnerne l'unità, controllare e correggere il collegamento, quindi riaccendere l'unità. Le cause includono il sovraccarico dei diffusori per volume o corrente eccessivi e l'utilizzo dell'unità in un ambiente caldo.

#### **Si sente un ronzio durante la riproduzione**

- Vicino ai cavi vi è un cavo di alimentazione CA o una lampada a fluorescenza. Tenere le altre apparecchiature e i cavi lontani dai cavi dell'unità.

#### **Si sente un rumore o un battito durante la ricezione di una trasmissione radio**

- Spegnerne il televisore o altro lettore audio oppure allontanarlo dall'unità.
- Spegnerne il lettore audio portatile se collegato alla porta AUX.

#### **Si sente un ronzio o un rumore durante la trasmissione AM**

- Allontanare l'antenna dagli altri cavi.
- Tenere il cavo dell'antenna AM lontano dall'unità.

#### **Le immagini scompaiono dal televisore vicino all'unità o sullo schermo appaiono alcune bande**

- La posizione e l'orientamento dell'antenna sono scorretti.
- Il cavo dell'antenna del televisore è troppo vicino all'unità. Allontanarlo dall'unità.

#### **Nessuna risposta quando si premono i tasti del telecomando**

- Assicurarsi che le pile siano inserite correttamente (⇒ pagina 7).

### ■ Display

"-.-.-"

- Il cavo di alimentazione CA è stato collegato per la prima volta o recentemente si è verificata un'interruzione di corrente. Regolare l'ora (⇒ pagina 10).

#### **"ADJUST CLOCK"**

- Orologio non impostato. Regolare correttamente l'orologio.

#### **"ADJUST TIMER"**

- Timer di riproduzione non impostato. Regolare correttamente il timer di riproduzione.

#### **"PGM FULL"**

- Il numero massimo dei brani programmati è 24. Non è possibile programmare altri brani.

#### **"NO PLAY"**

- È stato inserito un CD-ROM diverso non di formato CD-DA o MP3. Non può essere riprodotto.

#### **"ERROR"**

- È stata eseguita un'operazione scorretta. Leggere le istruzioni e riprovare.

#### **"F61" o "F76"**

- Si è verificato un problema di alimentazione. Rivolgersi al rivenditore.

#### **"AUTO OFF"**

- L'unità è rimasta inutilizzata per circa 29 minuti e si spegnerà trascorso un altro minuto. Premere qualsiasi pulsante per disattivare l'impostazione.

#### **"ILLEGAL OPEN"**

- Lo sportello scorrevole non è nella posizione corretta. Spegnerne e riaccendere l'unità.

#### **"NODEVICE"**

- L'iPod/iPhone non è inserito correttamente. Leggere le istruzioni e riprovare (⇒ pagina 11).

#### **"REMOTE 1"**

- L'unità principale è in modalità "REMOTE 1". Impostare il telecomando sulla modalità "REMOTE 1" (⇒ pagina 10).

#### **"REMOTE 2"**

- L'unità principale è in modalità "REMOTE 2". Impostare il telecomando sulla modalità "REMOTE 2" (⇒ pagina 10).

### ■ iPod/iPhone

#### **L'iPod/iPhone non si accende**

- Verificare che la batteria dell'iPod/iPhone non sia scarica prima di collegarlo all'unità.
- Prima di inserire l'iPod/iPhone nel dock, spegnere l'unità e iPod/iPhone. Accendere nuovamente l'unità e selezionare la sorgente appropriata.

#### **Dai diffusori non fuoriesce alcun suono**

- L'iPod/iPhone non è inserito correttamente nel dock. Spegnerne l'iPod/iPhone e rimuoverlo dal connettore del dock. Inserirlo e accenderlo nuovamente.
- Assicurarsi che l'iPod/iPhone stia riproducendo un brano.
- Regolare il volume.

#### **Suono distorto o livello del suono insufficiente**

- Assicurarsi che la funzione equalizzatore dell'iPod/iPhone sia disattivata.

#### **L'iPod/iPhone non può essere controllato dal telecomando o dall'unità principale**

- Assicurarsi che l'iPod/iPhone sia inserito correttamente nel dock.
- Controllare il collegamento del dock e assicurarsi che l'iPod/iPhone sia selezionato come sorgente audio (⇒ pagina 11).

#### **L'iPod/iPhone non si carica**

- Controllare tutti i collegamenti (⇒ pagina 3, 11).

## Reimpostazione della memoria (Inizializzazione)

Quando si verificano le seguenti circostanze, reimpostare la memoria:

- Premendo i pulsanti non si ottiene alcuna risposta.
- Si desidera cancellare e reimpostare il contenuto della memoria.

### Per reimpostare la memoria

- ① **Scollegare il cavo di alimentazione CA.** (Attendere almeno 3 minuti prima di passare al punto 2.)
- ② **Tenendo premuto**  $[\text{⏏}]/[\text{⏏}]/[\text{⏏}]$  **sull'unità principale, ricollegare il cavo di alimentazione CA.**  
“-----” viene visualizzato sul display.
- ③ **Rilasciare**  $[\text{⏏}]/[\text{⏏}]/[\text{⏏}]$ .  
Tutte le impostazioni tornano ai valori predefiniti. È necessario reimpostare le impostazioni della memoria.

## Dati tecnici

### SEZIONE AMPLIFICATORE

#### Potenza di uscita RMS

##### Canale anteriore (canale pilotato)

20 W per canale (6  $\Omega$ ), 1 kHz, 10 % THD

Potenza RMS totale 40 W

#### Presenza per cuffie

Terminale Stereo, presa da 3,5 mm

Livello di uscita (CD, 1 kHz, -20 dB) max 0,2 mW + 0,2 mW, 32  $\Omega$

#### Ausiliario (posteriore)

Terminale Stereo, presa da 3,5 mm

### SEZIONE SINTONIZZATORE

#### Preselezione della memoria

30 stazioni FM

15 stazioni AM

#### Modulazione di frequenza (FM)

##### Intervallo di frequenza

Da 87,50 MHz a 108,00 MHz (intervallo di 50 kHz)

Terminali antenna 75  $\Omega$  (non bilanciato)

#### Modulazione dell'ampiezza (AM)

Intervallo di frequenza Da 522 kHz a 1629 kHz (intervallo di 9 kHz)

Da 520 kHz a 1630 kHz (intervallo di 10 kHz)

### SEZIONE DISCO

#### Dischi utilizzabili [8 cm o 12 cm]

- (1) CD-Audio (CD-DA)
- (2) CD-R/RW (CD-DA, MP3)
- (3) MP3\*

\* MPEG-1 Layer 3, MPEG-2 Layer 3

#### Eccitazione

Lunghezza d'onda 795 nm

Potenza laser CLASSE 1

#### Uscita audio (disco)

Numero di canali FL, FR, 2 canali

### SEZIONE DIFFUSORI

Tipo Sistema di 1 diffusore a 1 via (Radiatore passivo)

#### Unità diffusori

Intervallo completo A cono da 6,5 cm x 1 / canali

Radiatore passivo 8 cm x 2 / canali

Impedenza 6  $\Omega$

### GENERALI

Alimentazione Da 220 V a 240 V CA, 50 Hz

Consumo di corrente 31 W

Dimensioni (L x A x P) 500 mm x 201 mm x 102 mm

(P = 69 mm minimo)

Peso Circa 2,8 kg

Intervallo di temperature di esercizio Da 0 °C a +40 °C

Intervallo di umidità di esercizio

Dal 35 % all'80 % di umidità relativa (senza condensa)

Consumo di corrente in modalità standby: 0,09 W (circa)

- I dati tecnici sono soggetti a modifiche senza preavviso.
- La distorsione armonica totale viene misurata con un analizzatore digitale di spettro.

## Manutenzione

■ **Prima di eseguire la manutenzione scollegare la spina di alimentazione dalla presa e pulire l'unità utilizzando un panno morbido e asciutto.**

- Se l'unità è particolarmente sporca, inumidire il panno con acqua per eseguire la pulizia e asciugare con un panno asciutto.
- Non utilizzare solventi, come benzina, diluenti per vernici, alcol o detergenti, che potrebbero deformare il rivestimento del corpo esterno.
- Quando si utilizza un panno impregnato di prodotti chimici, seguire le indicazioni.

### Manutenzione della lente del CD

- Pulire regolarmente la lente per evitare guasti. Utilizzare un compressore per rimuovere polvere e residui di cotone se è estremamente sporca.
- Non utilizzare un detergente per lenti del tipo per CD.

## Precauzioni per la sicurezza

### Installazione

Posizionare l'unità su una superficie piana lontana dalla luce diretta del sole, dalle temperature elevate, dall'umidità elevata e dalle vibrazioni eccessive. Queste condizioni possono danneggiare il cabinet e altri componenti, riducendo di conseguenza la vita utile dell'unità.

Non collocare oggetti pesanti sull'unità.

### Tensione

Non utilizzare sorgenti di corrente ad alta tensione, perché possono sovraccaricare l'unità e provocare incendi.

Non utilizzare una sorgente di corrente CC. Controllare attentamente la sorgente se si utilizza l'unità su una nave o in altro luogo in cui si impieghi corrente continua.

### Protezione del cavo di alimentazione CA

Assicurarsi che il cavo di alimentazione CA sia collegato correttamente e che non sia danneggiato. Se il cavo non è collegato correttamente ed è danneggiato, può provocare incendi o scosse elettriche. Non tirare e non piegare il cavo e non collocare oggetti pesanti sul cavo.

Per scollegare il cavo afferrare saldamente la spina. Se si tira il cavo di alimentazione CA si possono provocare scosse elettriche.

Non toccare la spina con le mani bagnate. Altrimenti si possono provocare scosse elettriche.

### Oggetti estranei

Non far cadere oggetti metallici all'interno dell'unità. Altrimenti si possono provocare scosse elettriche o guasti.

Non far entrare liquidi nell'unità. Altrimenti si possono provocare scosse elettriche o guasti. Se ciò si dovesse verificare, scollegare immediatamente l'unità dall'alimentazione e contattare il rivenditore.

Non spruzzare insetticidi sopra o all'interno dell'unità, perché contengono gas infiammabili che altrimenti potrebbero prendere fuoco.

### Manutenzione

Non cercare di riparare l'unità da soli. Se il suono si interrompe, gli indicatori non si accendono, esce fumo o si verifica qualsiasi altro problema non contemplato nelle presenti istruzioni, scollegare il cavo di alimentazione CA e rivolgersi al rivenditore o a un centro di assistenza autorizzato. Se l'unità viene riparata, smontata o rimontata da personale non qualificato si possono verificare scosse elettriche o danni.

Per prolungare la durata di esercizio scollegare l'unità dall'alimentazione CA se non si intende utilizzarla per un periodo di tempo prolungato.

### Solo per l'Italia

Il produttore "Panasonic Corporation, 1-15 Matsuo-cho, Kadoma, Osaka 571-8504 Giappone" di questo modello numero SC-HC30, dichiara che esso è conforme al D.M. 28/08/1995 Nr. 548, ottemperando alle prescrizioni di cui al D.M. 25/06/1985 (paragrafo 3, Allegato A) e D.M. 27/08/1987 (paragrafo 3, Allegato I).

**AVERTISSEMENT!**

CET APPAREIL UTILISE UN LASER.  
L'UTILISATION DE COMMANDES OU DE RÉGLAGES OU L'EXÉCUTION DE PROCÉDURES AUTRES QUE CELLES SPÉCIFIÉES ICI PEUVENT PROVOQUER UNE EXPOSITION À DES RADIATIONS DANGEREUSES.  
NE PAS OUVRIR LES COUVERCLES NI ESSAYER DE RÉPARER SOI-MÊME. CONFIER TOUT TRAVAIL D'ENTRETIEN À UN PERSONNEL QUALIFIÉ.

**AVERTISSEMENT!**

- NE PAS INSTALLER NI PLACER L'APPAREIL DANS UNE BIBLIOTHÈQUE, UN PLACARD RENFERMÉ NI AUCUN AUTRE ESPACE RÉDUIT DE FAÇON À ASSURER UNE BONNE VENTILATION. VÉRIFIER QU'AUCUN RIDEAU NI AUCUN AUTRE MATÉRIAU NE BLOQUE LA VENTILATION DE FAÇON À ÉVITER TOUT RISQUE DE CHOC ÉLECTRIQUE OU DE FEU DÛ À UNE SURCHAUFFE.
- NE BOUCHEZ PAS LES OUVERTURES D'AÉRATION DE L'APPAREIL AVEC DES JOURNAUX, NAPPES, RIDEAUX OU OBJETS SIMILAIRES.
- NE PLACEZ PAS DE SOURCES DE FLAMMES VIVES TELLES QUE BOUGIES ALLUMÉES SUR L'APPAREIL.
- JETEZ LES PILES D'UNE MANIÈRE COMPATIBLE AVEC L'ENVIRONNEMENT.

**AVERTISSEMENT :**

AFIN DE RÉDUIRE LES RISQUES D'INCENDIE, DE CHOC ÉLECTRIQUES ET D'ENDOMMAGEMENT DU PRODUIT,  
● NE PAS EXPOSER L'APPAREIL À LA PLUIE, À L'HUMIDITÉ, AUX ÉGOUTTEMENTS ET AUX ÉCLABOUSSURES ET VEILLER À CE QU'AUCUN OBJET REMPLI DE LIQUIDE, TEL QU'UN VASE, NE SOIT PLACÉ SUR L'APPAREIL.  
● UTILISER UNIQUEMENT LES ACCESSOIRES RECOMMANDÉS.  
● NE PAS RETIRER LE COUVERCLE (OU LE PANNEAU ARRIÈRE) ; AUCUNE PIÈCE INTERNE NE PEUT ÊTRE RÉPARÉE PAR L'UTILISATEUR. CONFIER TOUTE RÉPARATION À UN TECHNICIEN QUALIFIÉ.

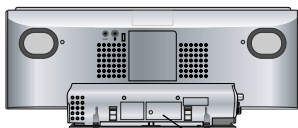

**CLASS 1  
LASER PRODUCT**

RQT4389ZAA

<b>CAUTION</b> - CLASS 1M INVISIBLE LASER RADIATION WHEN OPEN AND INTERLOCKS DEFEATED. DO NOT VIEW DIRECTLY WITH OPTICAL INSTRUMENTS. IEC60825-1,+A2 / CLASS 1M
<b>WARNING</b> - KLASS 1M OSYNLIG LASERSTRÅLNING NÄR DENNA DEL ÄR ÖPPNAD OCH SPÄRREN ÄR URKOPPLAD. BETRAKTA EJ STRÅLEN DIREKT GENOM OPTISKT INSTRUMENT.
<b>FORSIGTIG</b> - USYNLIG LASERSTRÅLNING KLASSE 1M. NÄR LÅGET ER ÅBENT OG SIKKERHEDSAFBRYDERE ER UDE AF FUNKTION. UNDGÅ AT SE LIGE PÅ MED OPTISKE INSTRUMENTER.
<b>VARO</b> - AVATTAESSA JA SUOJALUKITUS OHITETTAESSA OLET ALTTIINA LUOKAN 1M NÄKYMÄTÖNTÄ LASERSÄTEILYÄ. ÄLÄ KATSO OPTISELLA LAITTEELLA SUORAAN SÄTEESEEN.
<b>VORSICHT</b> - UNSICHTBARE LASERSTRAHLUNG KLASSE 1M. WENN ABDECKUNG GEÖFFNET UND SICHERHEITSVERRIEGELUNGEN ÜBERBRÜCKT. NICHT DIREKT MIT OPTISCHEN INSTRUMENTEN BETRACHTEN.
<b>ATTENTION</b> - RAYONNEMENT LASER INVISIBLE, CLASSE 1M. EN CAS D'OUVERTURE ET LORSQUE LA SÉCURITÉ EST NEUTRALISÉE. NE PAS REGARDER DIRECTEMENT À L'AIDE D'INSTRUMENTS D'OPTIQUE.
<b>注意</b> - 打开时及联失效除时有不可见激光辐射。 避免光束照射。
<b>注意</b> - ここを開き、安全インターロックを解除すると不可視レーザー光が出ます。 ビームを見たり、触れたりしないでください。

À l'intérieur de l'appareil

**MISE EN GARDE**

Risque d'explosion si une batterie est remplacée de façon incorrecte. La remplacer uniquement par une batterie identique ou d'un type recommandé par le fabricant. L'élimination des batteries usagées doit s'effectuer conformément aux instructions du fabricant.

Veillez à ce que la prise de courant se trouve près de l'équipement et soit facilement accessible.

Vous devez pouvoir débrancher et rebrancher facilement la fiche du cordon d'alimentation secteur.

Pour isoler complètement cet appareil du secteur, débranchez le cordon d'alimentation secteur de la prise de courant.

Ce produit peut être perturbé par les ondes des téléphones mobiles pendant l'utilisation. Si vous constatez une telle interférence, éloignez le téléphone mobile du produit.

CET APPAREIL EST DESTINÉ AUX CLIMATS TEMPÉRÉS.

**Avis aux utilisateurs concernant la collecte et l'élimination des piles et des appareils électriques et électroniques usagés**

Apposé sur le produit lui-même, sur son emballage, ou figurant dans la documentation qui l'accompagne, ce pictogramme indique que les piles et appareils électriques et électroniques usagés doivent être séparés des ordures ménagères.

Afin de permettre le traitement, la valorisation et le recyclage adéquats des piles et des appareils usagés, veuillez les porter à l'un des points de collecte prévus, conformément à la législation nationale en vigueur ainsi qu'aux directives 2002/96/CE et 2006/66/CE.

En éliminant piles et appareils usagés conformément à la réglementation en vigueur, vous contribuez à prévenir le gaspillage de ressources précieuses ainsi qu'à protéger la santé humaine et l'environnement contre les effets potentiellement nocifs d'une manipulation inappropriée des déchets.

Pour de plus amples renseignements sur la collecte et le recyclage des piles et appareils usagés, veuillez vous renseigner auprès de votre mairie, du service municipal d'enlèvement des déchets ou du point de vente où vous avez acheté les articles concernés.

Le non-respect de la réglementation relative à l'élimination des déchets est passible d'une peine d'amende.

**Pour les utilisateurs professionnels au sein de l'Union européenne**

Si vous souhaitez vous défaire de pièces d'équipement électrique ou électronique, veuillez vous renseigner directement auprès de votre détaillant ou de votre fournisseur.

**[Information relative à l'élimination des déchets dans les pays extérieurs à l'Union européenne]**

Ce pictogramme n'est valide qu'à l'intérieur de l'Union européenne. Pour connaître la procédure applicable dans les pays hors Union Européenne, veuillez vous renseigner auprès des autorités locales compétentes ou de votre distributeur.

**Note relative au pictogramme à apposer sur les piles (voir les 2 exemples ci-contre)**

Le pictogramme représentant une poubelle sur roues barrée d'une croix est conforme à la réglementation. Si ce pictogramme est combiné avec un symbole chimique, il remplit également les exigences posées par la Directive relative au produit chimique concerné.





« Conçu pour iPod » signifie qu'un produit électronique a été créé spécifiquement pour y connecter un iPod et que le fabricant garanti qu'il satisfait aux normes de performance de Apple.

« Fonctionne avec iPhone » signifie qu'un produit électronique a été créé spécifiquement pour y connecter un iPhone et que le fabricant garanti qu'il satisfait aux normes de performance de Apple.

Apple n'est pas responsable du bon fonctionnement de cet appareil ou de sa conformité aux normes de sécurité et de loi.

iPod est une marque de commerce d'Apple Inc. enregistrée aux États-Unis et dans d'autres pays. iPhone est une marque de commerce d'Apple Inc.

Technologie de décodage audio MPEG Layer-3 sous licence de Fraunhofer IIS et Thomson.

## Table des matières

Accessoires fournis	3
Raccordements	3
Montage mural de l'appareil (facultatif)	4
Guide des commandes	7
Utilisation du lecteur de disque	8
Utilisation de la radio	9
Minuterie	10
Réglage du son	10
Lecteur externe	10
Guide de dépannage	12
Réinitialisation de la mémoire (Initialisation)	13
Spécifications	13
Maintenance	13
Précautions de sécurité	13

## Accessoires fournis



Vérifiez que vous disposez bien de tous les accessoires fournis en cochant les cases correspondantes.

- |  |   |   |  |
|--|---|---|--|
| <input type="checkbox"/> 1 Cordon d'alimentation       | <input type="checkbox"/> 1 Antenne cadre AM | Accessoires de vis                                  | Accessoires de support mural                         |
| <input type="checkbox"/> 1 Antenne FM intérieure       | <input type="checkbox"/> 2 Piles            | <input type="checkbox"/> 2 Vis de fixation <b>B</b> | <input type="checkbox"/> 1 Support mural             |
| <input type="checkbox"/> 1 Télécommande (N2QAYB000522) |   | <input type="checkbox"/> 1 Support de sécurité      | <input type="checkbox"/> Quatre patins de protection |

- Le cordon d'alimentation fourni ne doit être utilisé qu'avec cet appareil. Ne l'utilisez pas avec d'autres appareils.
- N'utilisez pas de cordon d'alimentation provenant d'un autre appareil.

## Raccordements

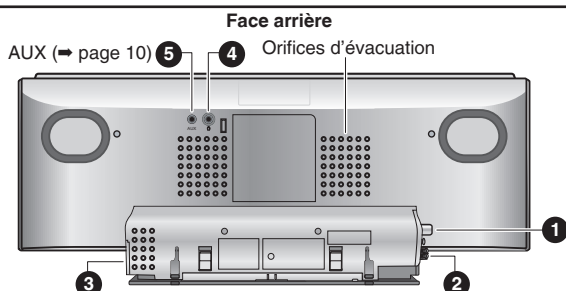

### 1 Raccorder l'antenne FM intérieure.

- Fixez l'antenne à un mur ou à un montant et disposez-la de façon à ce qu'il y ait le moins d'interférence possible.

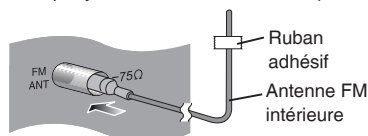

### 2 Raccorder l'antenne cadre AM.

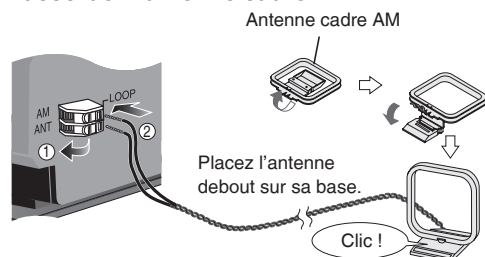

- Maintenez l'excédent de cordon d'antenne à l'écart des autres fils et cordons.

### 3 Raccorder le cordon d'alimentation.

Branchez le cordon d'alimentation dans la prise secteur une fois que tous les autres raccordements ont été effectués.

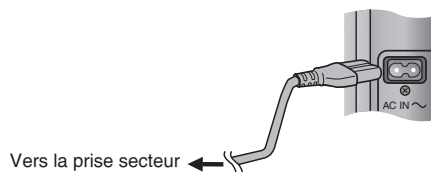

### 4 Casque d'écoute (non fourni)

Baissez le volume et branchez le casque.  
Type de fiche : 3,5 mm stéréo



- Évitez toute utilisation prolongée susceptible d'endommager l'ouïe.
- Une pression excessive du son provenant des écouteurs et hautparleurs peut entraîner une perte de l'ouïe.
- A pleine puissance, l'écoute prolongée du baladeur peut endommager l'oreille de l'utilisateur. Veillez à utiliser le casque ou les écouteurs fournis avec l'appareil ou recommandés.

### Remarques à propos des enceintes

- Ces enceintes n'ont pas de blindage magnétique. Ne les placez pas près de téléviseurs, d'ordinateurs ou d'autres dispositifs dont le fonctionnement peut être facilement affecté par un champ magnétique.
- Les filets des enceintes ne sont pas amovibles.

## Montage mural de l'appareil (facultatif)

### Remarques concernant l'installation

- Avant de commencer, lisez les « Précautions de sécurité » et les « Instructions de montage mural » pour effectuer une installation correcte.
- Pour obtenir des performances optimales et prévenir tout problème éventuel, n'installez pas l'appareil :
  - ailleurs que sur un mur vertical.
  - à proximité d'un sprinkler ou d'un capteur.
  - à proximité de lignes haute-tension ou de sources de courant.
  - à proximité d'une installation de chauffage.
  - à des endroits où l'appareil est soumis à des vibrations ou des impacts.
  - à proximité de sources de magnétisme, chaleur, vapeur, graisses en suspension, etc.
  - à des endroits où des gouttelettes d'eau peuvent se produire (par exemple sous un climatiseur).
- N'installez pas cet appareil sous des plafonniers (par exemple des projecteurs, des éclairages halogènes, etc.). Cela risquerait de déformer le boîtier ou de l'endommager à cause de la chaleur élevée.
- Utilisez un système de fixation qui correspond à la structure et au matériau du mur.
- Utilisez une couverture ou un chiffon doux pour éviter d'endommager le produit ou le plancher pendant l'installation.
- Lors du serrage des vis, assurez-vous qu'elles ne sont pas lâches ou trop serrées.
- Sécurisez votre zone de travail et soyez vigilant sur la sécurité lors de l'installation.
- Panasonic n'est pas responsable des dommages directs ou indirects résultant d'une installation ou d'une utilisation non conformes.

### Précautions de sécurité

#### AVERTISSEMENT !

L'installation ou la désinstallation de cet appareil ne peut être réalisée que par un entrepreneur en bâtiment qualifié.

Une mauvaise installation risque d'entraîner la chute de l'appareil et de provoquer des blessures.

Pour éviter tout risque de blessure, l'appareil doit être solidement fixé au mur, conformément aux instructions d'installation.

N'installez pas l'appareil sur un mur qui ne peut supporter son poids.

Si les pièces de fixation ne sont pas suffisamment robustes, cela risque d'entraîner la chute de l'appareil et de provoquer des blessures.

N'utilisez pas d'autres méthodes d'installation que celles préconisées.

Cela risquerait d'entraîner la chute de l'appareil, de l'endommager et de provoquer des blessures.

N'installez pas l'appareil ailleurs que sur un mur vertical.

Cela risquerait d'entraîner la chute de l'appareil, de l'endommager et de provoquer des blessures.

Prenez en compte le facteur de sécurité pour les capacités du système de fixation (environ 10 fois le poids du produit).

Une force insuffisante risque d'entraîner la chute de l'appareil et de provoquer des blessures.

Le mur sur lequel est installé l'appareil doit être capable de supporter 20 kg par vis.

Si le mur n'est pas suffisamment robuste, cela risque d'entraîner la chute de l'appareil à long terme.

N'essayez pas de démonter ou de modifier le support de montage mural.

Cela risquerait d'entraîner la chute de l'appareil, de l'endommager et de provoquer des blessures.

#### ATTENTION !

N'installez pas cet appareil dans des endroits humides ou poussiéreux, ou dans des endroits où des graisses en suspension dans l'air ou de la vapeur sont susceptibles d'entrer en contact avec l'appareil, ou peuvent tomber sur l'appareil.

Cela risquerait d'endommager l'appareil et de provoquer un incendie ou un choc électrique.

Conservez un dégagement d'au moins 30 cm au-dessus de l'appareil principal et d'au moins 10 cm sur les côtés gauche et droit respectivement. Veillez à ce que l'espace entre le mur et l'arrière de l'appareil soit dégagé de tout obstacle.

Un incendie peut survenir si les orifices d'évacuation de l'appareil principal sont obstrués.

Utilisez les composants désignés pour effectuer l'installation.

L'utilisation d'autres composants risquerait d'entraîner la chute de l'appareil, de l'endommager et de provoquer des blessures.

Veillez à ce que les vis de montage ou le cordon d'alimentation n'entrent pas en contact avec des parties métalliques situées à l'intérieur du mur lors de l'installation.

En cas de contact, cela risque de provoquer un choc électrique.

Lorsque vous retirez l'appareil principal, enlevez également les vis de fixation murale.

Si elles ne sont pas retirées, les vis de fixation murale risquent de toucher une personne et d'entraîner des blessures.

Installez l'appareil à une hauteur où les boutons de commande sont suffisamment visibles pour un bon fonctionnement.

Utiliser l'appareil placé dans une position mal adaptée risquerait d'entraîner la chute de l'appareil, de l'endommager et de provoquer des blessures.

### Accessoires pour l'installation

#### ■ Accessoires fournis

- Accessoires de vis (RFAX1020)
  - » 2 Vis de fixation **B** (XYN3+J10FJ)
  - » 1 Support de sécurité (RMKX1015)
- Accessoires de support mural (RFAX1021)
  - » 1 Support mural (RGQX1004)
  - » Quatre patins de protection (RKAX0028-K)

Conservez tous les accessoires hors de la portée des enfants pour éviter tout risque d'ingestion.

#### ■ Accessoires disponibles dans le commerce (non fournis)

- 2 Vis de fixation murale **C**
- 1 Vis de support de sécurité **C**

Utilisez des vis d'un diamètre nominal de 4 mm, adapté au matériau du mur (par exemple du bois, de l'acier, du béton, etc.).

# Montage mural de l'appareil (facultatif) (suite)

## Instructions de montage mural

- Avant l'installation, mettez l'appareil hors tension et débranchez la fiche du cordon d'alimentation de la prise de courant.
- Serrez fermement les vis pour empêcher qu'elles ne soient lâches dans les étapes ultérieures.

### 1. Détachez le socle de l'appareil.

- ① Desserrez les vis de fixation **A** (2 vis) situées sous l'appareil.  
Conservez les vis retirées dans un endroit sûr.

Dessous de l'appareil principal

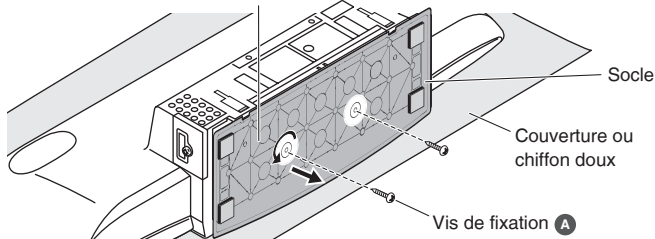

- ② Retirez le socle de l'appareil en le faisant glisser.

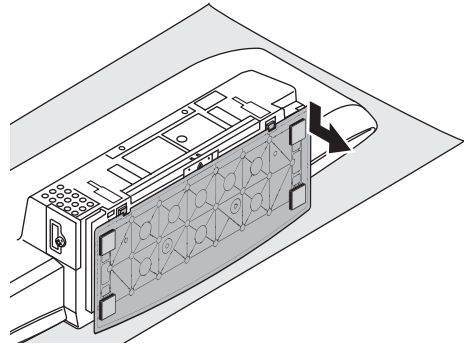

### 2. Fixez le support mural à l'arrière de l'appareil.

- ① Alignez les deux languettes sur le support mural et l'appareil principal, puis faites-le glisser jusqu'à ce qu'il s'enclenche.

Support mural (Face inférieure)

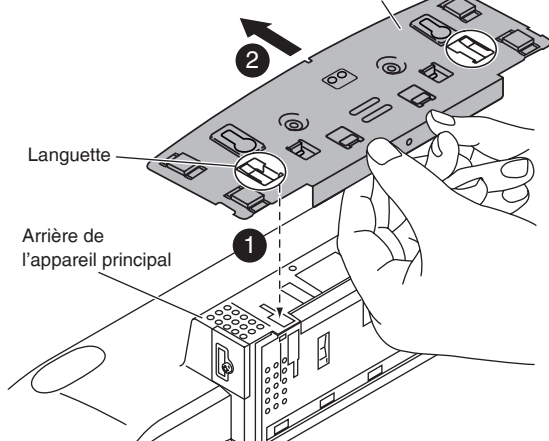

- ② Fixez le support mural à l'aide des vis de fixation **B** (2 vis).  
(Couple de serrage : 1,2 Nm à 1,5 Nm)

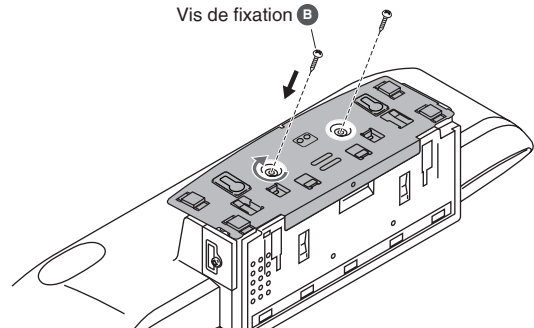

### 3. Vissez les vis de montage dans le mur.

- ① Mesurez et marquez l'emplacement des vis de montage **C** (2 vis) puis vissez-les dans le mur.

- Aidez-vous des illustrations ci-dessous pour positionner les vis et prendre vos mesures.
- Utilisez les deux vis de montage mural pour réaliser l'installation.
- Utilisez une règle de niveau pour vous assurer que les deux vis sont de niveau.
- Utilisez une vis suffisamment solide pour supporter un poids d'au moins 20 kg.

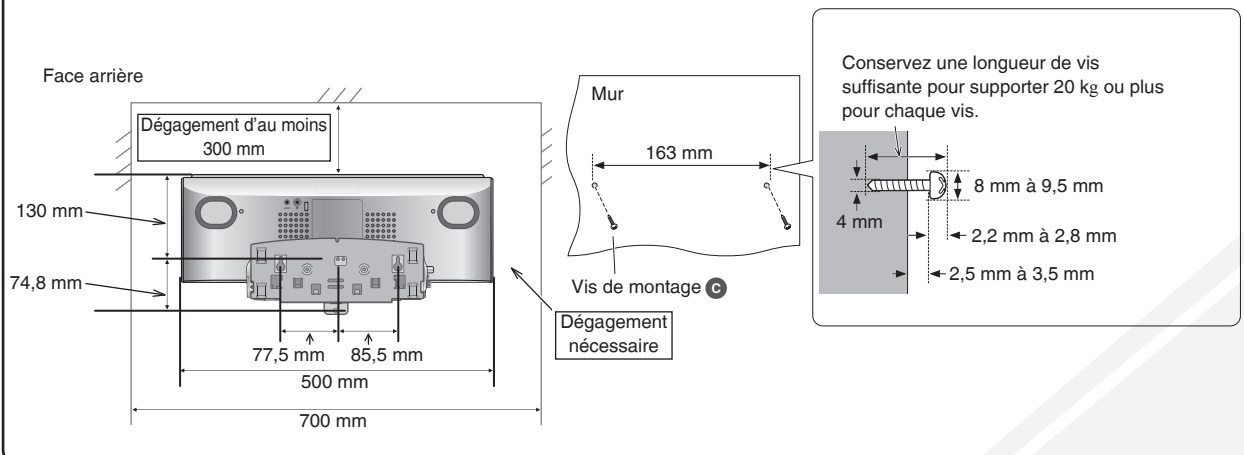

## Montage mural de l'appareil (facultatif) (suite)

### Instructions de montage mural (suite)

#### 4. Accrochez l'appareil au mur.

① Accrochez solidement l'appareil sur les vis de montage **C**.

- Branchez l'antenne FM/AM avant d'accrocher l'appareil principal au mur (⇒ page 3).
- Après avoir accroché l'appareil, relâchez votre main avec précaution afin de vous assurer que l'appareil est solidement fixé au mur.

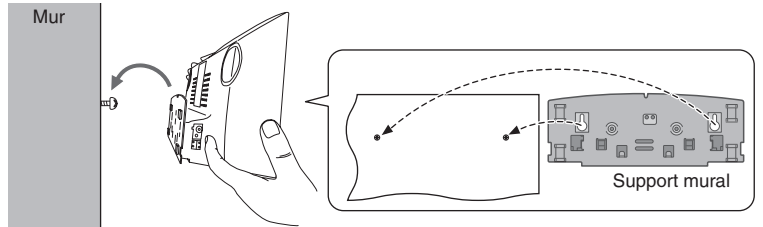

Insérez fermement les deux vis dans cette position.

#### 5. Installez le support de sécurité.

- ① Fixez le support de sécurité dans le support mural.
- ② Vissez la vis du support de sécurité **C** pour fixer le support de sécurité au mur.

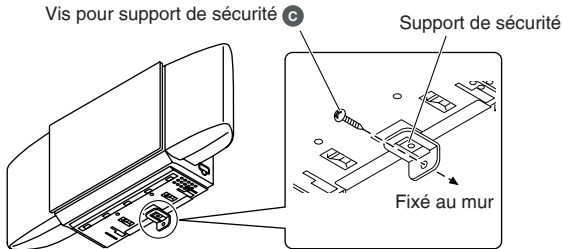

#### ■ Dispositif antichute (facultatif)

- ① Faites passer un fil (disponible dans le commerce) à travers la fente sur le support mural avant l'étape 4 (⇒ ci-dessus).
  - ② Fixez le câble au mur à l'aide d'une vis (disponible dans le commerce) après l'étape 5 (⇒ gauche).
- Fixez la vis au fil de sorte à conserver un jeu de 5 cm au plus dans la partie centrale supérieure de l'appareil principal.

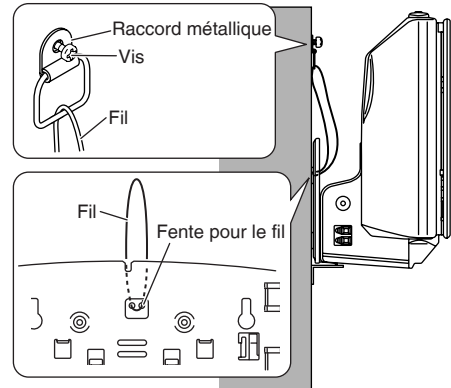

### Retirer l'appareil du mur

- ① Retirez la vis du support de sécurité **C** et le support de sécurité.
- ② Démontez l'appareil du mur.
- ③ Desserrez les vis de fixation **B** (2 vis).
- ④ Appuyez sur les deux encoches, puis retirez le support mural de l'appareil en le faisant glisser (⇒ droite).
- ⑤ Rattachez le socle au bas de l'appareil et fixez-le à l'aide des vis de fixation **A** (2 vis).
- ⑥ Retirez les vis de montage **C** (2 vis) du mur.

- Si vous utilisez un fil antichute, retirez-le avant de passer à l'étape ①.

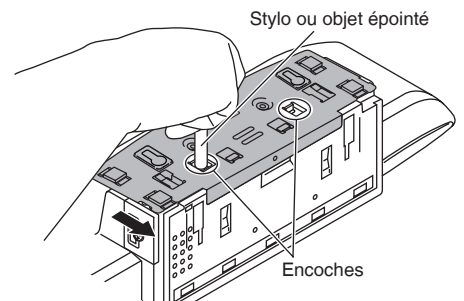



# Guide des commandes

## Télécommande

- Référez-vous aux numéros de pages entre parenthèses.

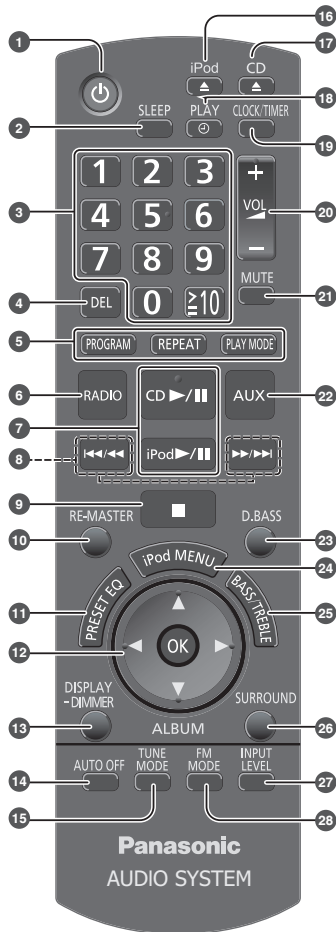

- Interrupteur d'attente/marche** [⏻], [⏪/⏩] (8, 10, 13)  
Appuyer sur cet interrupteur pour commuter l'appareil du mode d'attente au mode de marche et vice versa. En mode d'attente, l'appareil continue de consommer une petite quantité de courant.
- [SLEEP]** (10)
- Touches numériques [1-9, 0, ≥10] (8, 9, 10)  
**Pour sélectionner un numéro à 2 chiffres**  
par ex. : 16: [≥10] → [1] → [6]  
**Pour sélectionner un numéro à 3 chiffres**  
par ex. : 226: [≥10] → [≥10] → [2] → [2] → [6]
- [DEL] (8)
- [PROGRAM] (8, 9)  
[REPEAT] (9)  
[PLAY MODE] (9)
- [RADIO], [FM], [AM] (9)
- [CD ▶/⏸] (8, 9)  
[iPod ▶/⏸] (11)
- [◀◀/▶▶], [▶▶/▶▶] (8, 9, 11)
- [■] (8, 11)
- [RE-MASTER] (10)
- [PRESET EQ] (10)
- [▲, ▼], [◀, ▶] (8, 9, 10, 11)  
[OK] (8, 10, 11)
- [DISPLAY, -DIMMER] (8, 9)  
Maintenez la touche enfoncée pour atténuer la luminosité de l'afficheur. Appuyez de nouveau sur la touche et maintenez-la enfoncée pour annuler.
- [AUTO OFF] (9)  
Cette fonction permet de mettre l'appareil hors tension (sauf en mode radio) s'il reste inutilisé pendant environ 30 minutes. Appuyez deux fois pour l'activer.
- [TUNE MODE] (9)
- [▲, iPod], [iPod ▲, OPEN/CLOSE] (11)
- [▲, CD], [CD ▲, OPEN/CLOSE] (8)
- [⏻, PLAY] (10)
- [CLOCK/TIMER] (10)
- [+, VOL ◀, -,] [- VOLUME +] (11)
- [MUTE] (11)  
Coupe le son. Appuyez à nouveau pour annuler. Le mode « MUTE » est également annulé lorsque vous réglez le volume ou arrêtez l'appareil.
- [AUX] (10)
- [D.BASS] (10)
- [iPod MENU] (11)
- [BASS/TREBLE] (10)
- [SURROUND] (10)
- [INPUT LEVEL] (10)
- [FM MODE] (9)
- Témoin de mise en mode veille
- Capteur de signal de télécommande  
Orientez la télécommande en direction du capteur situé à l'avant de l'appareil en évitant tout obstacle et à une distance maximum de 7 m.

FRANÇAIS

## Appareil principal

- Les touches telles que 1 fonctionnent de la même façon que celles situées sur la télécommande. Elles peuvent être utilisées de manière interchangeable.

Face supérieure

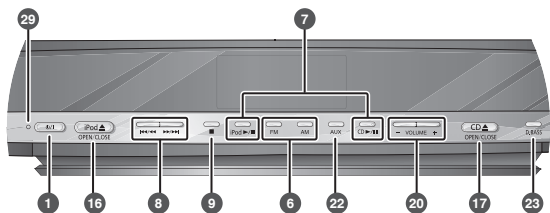

Face avant

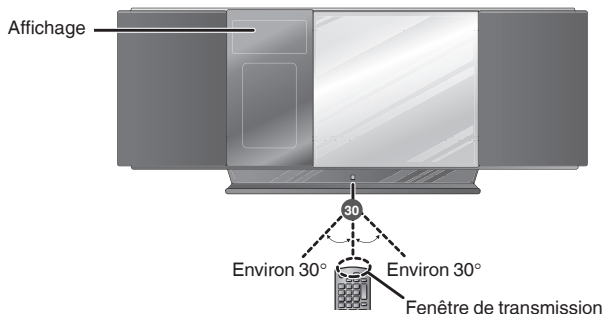

## Préparation de la télécommande

Insérez d'abord ce côté lorsque vous refermez.

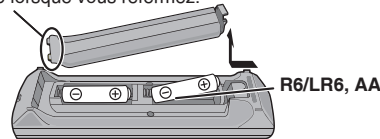

### ■ Piles

- Utilisez des piles de type manganèse ou alcaline sèches.
- Insérez les piles de sorte que leurs pôles (+ et -) correspondent à ceux de la télécommande.
- Retirez les piles lorsque vous prévoyez de ne pas utiliser la télécommande pendant longtemps.
- Conservez-les à l'abri de la chaleur et de la lumière.
- Ne placez pas les batteries près d'une source de chaleur ou dans un feu.
- Ne laissez pas la ou les batteries dans un véhicule exposé aux rayons du soleil pendant une période prolongée avec les portes et vitres fermées.
- Une mauvaise manipulation des piles dans la télécommande peut entraîner une fuite d'électrolytes susceptible de provoquer un incendie.

### ■ Ne pas :

- mélanger de nouvelles piles avec de plus anciennes.
- utiliser plusieurs types de piles en même temps.
- démonter ou court-circuiter les piles.
- tenter de recharger des piles alcalines ou contenant du manganèse.
- utiliser des piles si la pellicule de protection a été retirée.

## Utilisation du lecteur de disque

### ■ Insertion d'un disque

- Appuyez sur [⏻] pour mettre l'appareil en marche.
- Appuyez sur [▲, CD] pour ouvrir le couvercle coulissant.

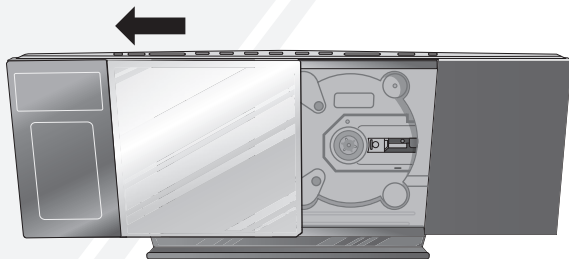

- Orientez la face étiquetée du disque vers vous et inclinez le disque dans le plateau du disque sous le couvercle coulissant.

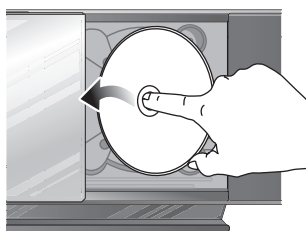

- Placez le disque sur l'axe au milieu puis enfoncez le disque jusqu'à ce qu'il s'enclenche.

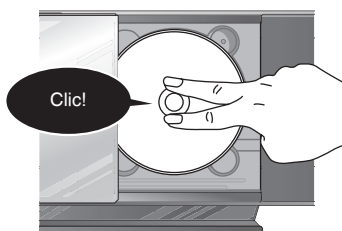

- Appuyez sur [▲, CD] pour fermer le couvercle coulissant. Éloignez vos doigts de la porte coulissante lorsque vous la refermez afin d'éviter d'éventuelles blessures mineures.

### ■ Retrait d'un disque

- Appuyez sur [▲, CD] pour ouvrir le couvercle coulissant.
- Tenez le centre et la partie supérieure droite du disque et soulevez la partie supérieure droite du disque pour le déloger de l'axe de rotation.
- Faites basculer le disque de façon à ne pas toucher le couvercle coulissant et enlever le disque.

- La fermeture forcée de la porte coulissante peut provoquer des dommages.
- Attention de ne pas cogner le CD contre la porte coulissante lorsque vous le retirez.

### Lecture simple

- Appuyez sur [⏻] pour mettre l'appareil en marche.
- Insérez le disque que vous souhaitez lire (⇒ gauche).
- Appuyez sur [CD ▶/||] pour démarrer la lecture.

Arrêt	Appuyez sur [■].
Pause	Appuyez sur [CD ▶/  ]. Appuyez de nouveau pour reprendre la lecture.
Sauter une plage	Appuyez sur [◀◀/▶▶] ou [▶▶/▶▶].
Effectuer une recherche sur la plage en cours de lecture (CD)	Maintenez enfoncées les touches [◀◀/▶▶] ou [▶▶/▶▶].
Sauter un album (MP3)	Appuyez sur [▲, ▼].
Lecture en accès direct (La lecture commence par la plage sélectionnée.)	<p><b>CD</b> : Appuyez sur la touche numérique correspondant à la plage pour la sélectionner.</p> <p><b>MP3</b> : ① Appuyez sur [▲, ▼] pour sélectionner l'album souhaité. ② Appuyez une fois sur [▶▶/▶▶], puis sur les touches numériques pour sélectionner la plage souhaitée.</p>

### Lecture programmée

Vous permet de programmer jusqu'à 24 plages.

- Appuyez sur [CD ▶/||] puis sur [■].
- Appuyez sur [PROGRAM].

**CD** : ③ Appuyez sur la touche numérique correspondant à la plage pour la sélectionner.

Pour programmer plus de plages, continuez d'appuyer sur les touches numériques.

- Appuyez sur [OK] ou [CD ▶/||] pour démarrer la lecture.

**MP3** : ③ Appuyez sur [▲, ▼] pour sélectionner l'album souhaité.

- Appuyez une fois sur [▶▶/▶▶], puis sur les touches numériques pour sélectionner la plage souhaitée.

- Appuyez sur [OK].

Répétez les étapes ③ à ⑤ pour programmer d'autres plages.

- Appuyez sur [CD ▶/||] pour démarrer la lecture.

Annuler le mode de lecture programmée	Appuyez sur [PROGRAM] en mode arrêté pour supprimer le témoin « PGM » de l'afficheur.
Relancer la lecture programmée	Appuyez sur [PROGRAM] en mode arrêté, puis sur [CD ▶/  ].
Vérifier le contenu de la programmation	Appuyez sur [◀◀/▶▶] ou [▶▶/▶▶] lorsque « PGM » est affiché en mode arrêté. Pour vérifier les plages en cours de programmation, appuyez deux fois sur [PROGRAM] lorsque « PGM » est affiché, puis sur [◀◀/▶▶] ou [▶▶/▶▶].
Supprimer la dernière plage programmée	Appuyez sur [DEL] en mode arrêté.
Supprimer toutes les plages programmées	Appuyez sur [■] en mode arrêté. « CLR ALL » s'affiche. Dans les cinq secondes qui suivent, appuyez de nouveau sur la touche pour supprimer toutes les plages.

- La programmation mémorisée est effacée à l'ouverture de la porte coulissante.

### Fonctions d'affichage

Appuyez plusieurs fois sur [DISPLAY, -DIMMER] pendant la lecture ou en mode pause pour afficher les informations sur la plage en cours.

- Nombre maximum de caractères affichables : environ 30
- Cet appareil prend en charge les balises ID3 versions 1.0 et 1.1. Les données textuelles non prises en charge par l'appareil ne seront pas affichées.

## Utilisation du lecteur de disque (suite)

### Mode de lecture

- Appuyez sur [CD ▶/II].
- Appuyez plusieurs fois sur [PLAY MODE] pour sélectionner les modes suivants.

Mode	Pour lire
1-TRACK 1TR	une plage sélectionnée sur le disque. Appuyez sur la touche numérique correspondant à la plage pour la sélectionner.
1-ALBUM 1ALBUM (MP3)	un album sélectionné sur le disque. Appuyez sur [▲, ▼] pour sélectionner l'album souhaité.
RANDOM RND	un disque de manière aléatoire.
1-ALBUM RANDOM 1ALBUM RND (MP3)	toutes les plages d'un album sélectionné de manière aléatoire. Appuyez sur [▲, ▼] pour sélectionner l'album souhaité.

- En mode lecture aléatoire, vous ne pouvez pas revenir à la plage précédente.
- Le mode de lecture en cours est annulé lorsque vous ouvrez la porte coulissante.
- Pour répéter la lecture programmée ou le mode de lecture sélectionné, appuyez sur [REPEAT]. Appuyez à nouveau pour annuler.

### Remarques concernant les CD-R et CD-RW

- Cet appareil lit les CD-R (disques enregistrables) et CD-RW (disques réenregistrables) enregistrés au format CD-DA ou MP3.
- Utilisez un disque conçu pour l'enregistrement audio au format CD-DA et finalisez-le\* à la fin de l'enregistrement.  
\*Processus effectué à l'issue de l'enregistrement et qui permet de lire les CD-R et CD-RW audio sur des lecteurs de CD-R ou CD-RW.
- Il se peut que l'appareil ne soit pas en mesure de lire certains disques en raison de leur condition d'enregistrement.
- N'utilisez pas de disques de forme irrégulière.
- Ne collez pas d'étiquettes de d'autocollants supplémentaires.
- N'utilisez pas de disques avec des étiquettes décollées ou de la colle dépassant des étiquettes ou autocollants.
- N'utilisez pas de protection anti-rayures ou tout autre type d'accessoire.
- N'écrivez pas sur le disque.
- Ne nettoyez pas les disques avec des liquides (Essuyez avec un chiffon doux et sec).

### Création de fichiers MP3 lisibles sur cet appareil

- Nombre maximum de plages et d'albums : 999 plages et 255 albums.
- Taux de compression compatible : entre 64 ko/s et 320 ko/s (stéréo). 128 ko/s (stéréo) recommandés.
- Formats de disque : ISO9660, niveau 1 et 2 (sauf pour les formats étendus).
- Le temps nécessaire à la lecture de la table des matières dépend du nombre de plages, de dossiers ou de la structure des dossiers.

### Limitations relatives au format MP3

- Cet appareil est compatible avec le mode multisessions, qui est plus long à démarrer la lecture.
- Les fichiers enregistrés en mode paquet ne peuvent être lus.
- Si le disque comprend à la fois des fichiers MP3 et des données audio standard (CD-DA), l'appareil lit le type de fichiers enregistré dans la partie centrale du disque.  
Si le disque comprend à la fois des fichiers MP3 et d'autres types de données audio (par ex. WMA ou WAV), seuls les fichiers MP3 seront lus.
- En fonction de la façon dont vous créez les fichiers MP3, il est possible que la lecture ne s'effectue pas dans l'ordre des numéros que vous leur avez donnés ou qu'ils ne soient pas lus.

## Utilisation de la radio

### Syntonisation manuelle

- Appuyez sur [RADIO] pour sélectionner « FM » ou « AM ».
- Appuyez sur [TUNE MODE] pour sélectionner « MANUAL ».
- Appuyez sur [◀◀/▶▶] ou [▶▶/▶▶] pour sélectionner la fréquence de la station recherchée.  
« ST » s'affiche lorsqu'une émission FM stéréo est captée.

#### Syntonisation automatique

- Répétez les étapes ① et ② (→ ci-dessus).
- Appuyez sur la touche [◀◀/▶▶] ou [▶▶/▶▶] et maintenez-la enfoncée pendant un moment, jusqu'à ce que la fréquence commence à changer rapidement.

- Pour annuler la syntonisation automatique, appuyez à nouveau sur [◀◀/▶▶] ou [▶▶/▶▶].
- En cas de parasites excessifs, il est possible que la syntonisation automatique ne fonctionne pas.

### Pour améliorer la qualité du son FM

Appuyez sur [FM MODE] pour afficher « MONO ». Appuyez à nouveau pour annuler.

- « MONO » est également annulé si vous changez la fréquence.
- Désactivez « MONO » pour une écoute en mode normal.

### Pour améliorer la qualité du son AM

- Appuyez sur [RADIO] pour sélectionner « AM ».
- Appuyez plusieurs fois sur la touche [TUNE MODE] en la maintenant enfoncée pour changer le réglage de la fonction « beat proof » (« BP 1 », « BP 2 », « BP 3 » ou « BP 4 »).

### Mémorisation des stations

Vous pouvez mémoriser jusqu'à 30 canaux FM et 15 canaux AM.

Préparatifs : Appuyez sur [RADIO] pour sélectionner « FM » ou « AM ».

#### Mémorisation automatique

- Appuyez sur [PLAY MODE] pour sélectionner « LOWEST » (fréquence la plus basse) et « CURRENT » (fréquence en cours).
- Appuyez sur la touche [PROGRAM] et maintenez-la enfoncée pendant au moins 2 secondes pour démarrer le préreglage.

#### Mémorisation manuelle

- Appuyez sur [TUNE MODE] pour sélectionner « MANUAL ».
- Appuyez sur [◀◀/▶▶] ou [▶▶/▶▶] pour sélectionner la station recherchée.
- Appuyez sur [PROGRAM].
- Appuyez sur les touches numériques pour sélectionner le canal.  
Si vous mémorisez une station sur un canal dans lequel vous avez déjà enregistré une autre station, cette dernière est remplacée.
- Répétez les étapes ② à ④ pour mémoriser d'autres stations.

#### Sélection d'une station mémorisée

- Appuyez sur [TUNE MODE] pour sélectionner « PRESET ».
  - Appuyez sur [◀◀/▶▶] ou [▶▶/▶▶] pour sélectionner le canal.
- Vous pouvez également sélectionner le canal à l'aide des touches numériques.

### Réglage des allocations AM

Cet appareil peut également capter les émissions AM allouées par pas de réglage de 10 kHz.

**Pour modifier le pas de réglage à 10 kHz (appareil principal uniquement)**

- Maintenez enfoncée la touche [AM].  
Après quelques secondes, l'affichage change pour indiquer la fréquence minimale actuelle.
- Continuez de maintenir enfoncée la touche [AM].  
Lorsque la fréquence minimale change, relâchez la touche.
- Pour rétablir le pas de réglage initial, répétez les étapes ① et ② (→ ci-dessus).
- Une fois le réglage modifié, les fréquences précédemment mises en mémoire sont effacées.

### Diffusion RDS

Vous permet d'afficher le nom de la station ou du type de programme.  
« RDS » s'allume lorsque le signal RDS est reçu.

Appuyez sur [DISPLAY, -DIMMER] pour afficher :

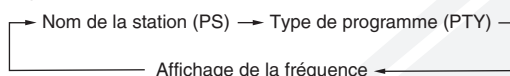

- Il se peut que l'affichage RDS ne soit pas disponible si la réception est mauvaise.

## Minuterie

### Réglage de l'horloge

Cette horloge fonctionne avec un cycle horaire de 24 heures.

- ① Appuyez sur [CLOCK/TIMER] pour sélectionner « CLOCK ».
  - ② En moins de 5 secondes, appuyez sur [▲, ▼] pour régler l'heure. (Appuyez et maintenez pour changer l'heure plus rapidement.)
  - ③ Appuyez sur [OK].
- Appuyez sur [CLOCK/TIMER] pour afficher l'horloge.
  - Mettez régulièrement l'horloge à l'heure de manière à maintenir sa précision.

### Minuterie de lecture différée

Vous pouvez régler la minuterie pour vous réveiller à une heure donnée (lecture différée).

Cet appareil offre 3 options de lecture différée.

Préparatifs :

- Mettez l'appareil en marche et réglez l'horloge (→ ci-dessus).
  - Préparez la source musicale (disque, radio, iPod/iPhone ou AUX) et réglez le volume.
- ① Appuyez sur [CLOCK/TIMER] à plusieurs reprises pour sélectionner la lecture différée.
  - ② En moins de 5 secondes, appuyez sur [▲, ▼] pour régler l'heure de début.
  - ③ Appuyez sur [OK].
  - ④ Répétez les étapes ② et ③ pour régler l'heure de fin.

Pour activer la minuterie

- ⑤ Appuyez sur [⏮, PLAY] à plusieurs reprises pour activer la minuterie de lecture différée de votre choix.
- ⑥ Appuyez sur [⏻] pour éteindre l'appareil.

Modifier les réglages	Répétez les étapes ① à ④ (→ ci-dessus).
Changer la source ou le volume	① Appuyez deux fois sur [⏮, PLAY] pour faire disparaître le témoin de lecture ⏮PLAY de l'afficheur. ② Modifiez la source ou le volume. ③ Effectuez les étapes ⑤ et ⑥ (→ ci-dessus).
Vérifier les réglages (Lorsque l'appareil est en marche ou en mode veille)	Appuyez plusieurs fois sur [CLOCK/TIMER] pour sélectionner « ⏮PLAY 1 », « ⏮PLAY 2 » ou « ⏮PLAY 3 ».
Annuler	Appuyez deux fois sur [⏮, PLAY] pour faire disparaître la minuterie de l'afficheur.

- La lecture différée débutera à l'heure prédéfinie par une augmentation de volume graduelle jusqu'au niveau préréglé.

### Minuterie d'arrêt différé

La minuterie d'arrêt différé peut mettre l'appareil hors tension après une durée spécifiée.

Appuyez sur [SLEEP] pour activer ou désactiver la fonction SLEEP (arrêt différé).

30MIN → 60MIN → 90MIN → 120MIN  
 ↑ OFF (Annulé) ↓

Appuyez une fois sur [SLEEP] pour vérifier le temps restant.

- Les minuterie de lecture différée et d'arrêt différé peuvent être utilisées ensemble. La minuterie d'arrêt différé a toujours la priorité. Assurez-vous que les réglages des minuterie ne se chevauchent pas.
- Lorsque la fonction d'arrêt automatique AUTO OFF est activée et que l'appareil reste inutilisé pendant 30 minutes, il s'éteindra même si l'heure de lecture différée ou d'arrêt différé n'est pas arrivée à expiration.

## Réglage du son

Égaliseur préréglé	Appuyez plusieurs fois sur [PRESET EQ] pour sélectionner « HEAVY » (intense), « SOFT » (doux), « CLEAR » (limpide), « VOCAL » (voix) ou « FLAT » (uniforme).
Graves ou aigus	① Appuyez plusieurs fois sur [BASS/TREBLE] pour sélectionner « BASS » (graves) ou « TREBLE » (aigus). ② Appuyez sur [▲, ▼] pour régler le niveau (-4 à +4).
Son surround	Appuyez plusieurs fois sur [SURROUND] pendant la lecture pour sélectionner « ON SURROUND » (activé) ou « OFF SURROUND » (désactivé). Si les interférences dans la réception FM augmentent, désactivez l'effet surround.
D.Bass	Appuyez plusieurs fois sur [D.BASS] pendant la lecture pour sélectionner « ON D.BASS » (activé) ou « OFF D.BASS » (désactivé).
Re-master	Appuyez plusieurs fois sur [RE-MASTER] pendant la lecture pour sélectionner « ON RE-MASTER » (activé) ou « OFF RE-MASTER » (désactivé). • La re-mastérisation numérique fonctionne sur MP3. • La re-mastérisation analogique fonctionne sur iPod/iPhone et AUX.

## Lecteur externe

### Lecteur audio portable (en mode AUX)



AUX

- ① Branchez le câble audio sur la prise AUX.

Type de fiche : 3,5 mm stéréo

- ② Appuyez sur [AUX] et lancez la lecture à partir du lecteur audio portable.

Vous pouvez ajuster le niveau de volume d'entrée du lecteur audio portable.

Appuyez plusieurs fois sur [INPUT LEVEL] pour sélectionner « HIGH » ou « NORMAL ».

- Éteignez l'égaliseur ou baissez le volume du lecteur portable pour réduire le signal d'entrée. Un signal d'entrée de niveau élevé déformera le son.
- Pour de plus amples détails, reportez-vous au mode d'emploi du lecteur portable.
- Les câbles et le lecteur portable sont vendus séparément.

### Changer le mode de l'appareil principal et de la télécommande

La télécommande et l'appareil principal sont paramétrés en usine sur le mode « REMOTE 1 ».

Si vous constatez que la télécommande agit involontairement sur d'autres appareils, vous pouvez sélectionner « REMOTE 2 » pour changer de mode.

Pour passer au mode « REMOTE 2 » (appareil principal uniquement)

- ① Maintenez enfoncé le bouton [AUX] sur l'appareil principal et appuyez sur [2] jusqu'à ce que « REMOTE 2 » s'affiche.
- ② Appuyez sur les touches [OK] et [2] et maintenez-les enfoncées pendant au moins 2 secondes.

Pour revenir au mode « REMOTE 1 »

Répétez les étapes ci-dessus en remplaçant [2] par [1]. (« REMOTE 1 » s'affiche.)

## « Lecteur externe (suite)

### Profitez de la musique de votre iPod ou de votre iPhone

#### ■ Insertion d'un iPod/iPhone

- Appuyez sur [▲, iPod] pour ouvrir le couvercle coulissant.
- Insérez l'adaptateur de station d'accueil adapté à votre iPod/iPhone (non fourni).

Insérez l'adaptateur de station d'accueil iPod/iPhone en plaçant la face avec les clips face à vous et appuyez sur la face opposée jusqu'à ce qu'il s'enclenche.

Adaptateur de dock (station d'accueil) Clips

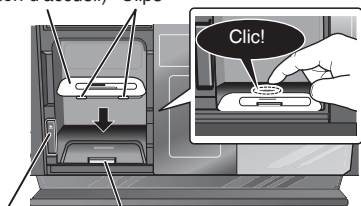

Commutateur à bascule Connecteur

- Appuyez sur [▲] pour déverrouiller la station d'accueil de l'iPod/iPhone puis tirez sur le commutateur de connexion à bascule pour incliner la station d'accueil de l'iPod/iPhone.

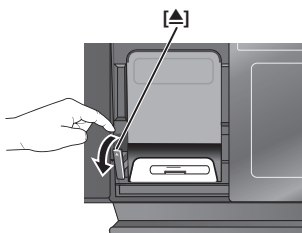

- Connectez fermement l'iPod/iPhone (non fourni). Assurez-vous de retirer l'iPod/iPhone de son étui.

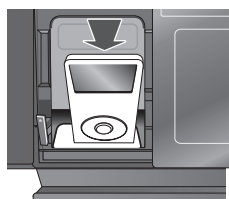

- Poussez sur le commutateur de connexion à bascule jusqu'à ce qu'il s'enclenche.

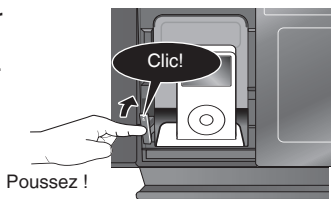

- Appuyez sur [▲, iPod] pour fermer le couvercle coulissant.

#### ■ Retrait d'un iPod/iPhone

- Répétez les étapes ① et ③ (→ ci-dessus).
- Pour retirer l'iPod/iPhone, ôtez-le directement pour le déconnecter.
- Répétez les étapes ⑤ et ⑥ (→ ci-dessus).

- Si la station d'accueil de l'iPod/iPhone n'est pas inclinée lorsque vous connectez/déconnectez l'iPod/iPhone, vous risquez d'endommager le connecteur.
- Lorsque vous insérez un iPod/iPhone dans l'appareil, veillez à utiliser l'adaptateur de station d'accueil fourni avec l'iPod/iPhone ou un modèle disponible chez un revendeur Apple Inc.
- Diminuez le volume sur l'appareil principal au minimum avant de brancher ou débrancher l'iPod/iPhone.

Lecture	Appuyez sur [iPod ▶/  ].
Pause	Appuyez sur [iPod ▶/  ] ou [■].
Sauter une plage	Appuyez sur [◀◀◀] ou [▶▶▶].
Effectuer une recherche sur la plage en cours de lecture	Maintenez enfoncées les touches [◀◀◀] ou [▶▶▶].

Afficher le menu de l'iPod/iPhone/revenir au menu précédent	Appuyez sur [iPod MENU] en mode lecture. (Télécommande uniquement)
Pour sélectionner des contenus à partir du menu de l'iPod/iPhone	Appuyez sur [▲, ▼] puis sur [OK]. (Télécommande uniquement)

#### Remarques concernant l'iPhone :

- Les fonctionnalités du téléphone ne peuvent être contrôlées que par l'écran tactile de l'iPhone.
- L'appareil n'affiche pas les appels entrants ou l'état du téléphone.
- La sonnerie des appels entrants peut s'entendre à partir du haut-parleur de l'iPhone. Lorsque l'appareil est en mode iPod/iPhone, la sonnerie peut également s'entendre à partir des enceintes de l'appareil.
- Le fait de connecter ou de déconnecter l'iPhone de l'appareil ne mettra pas fin à l'appel.
- Aucune spécification d'Apple Inc. ne garantit le fonctionnement de l'iPhone dans les cas présentés ci-dessus. L'iPhone peut se comporter différemment en fonction des nouveaux modèles ou des nouvelles mises à jour du logiciel.

#### ■ Charger l'iPod/iPhone

- Lorsque l'iPod/iPhone se charge en mode veille, le message « IPOD CHARGING » est indiqué sur l'afficheur de l'appareil principal.
- Vérifiez sur l'iPod/iPhone pour voir si sa batterie est totalement rechargée. Si vous n'utilisez pas l'iPod/iPhone pendant une période prolongée après l'avoir rechargé, débranchez-le de l'appareil principal car la batterie se déchargera naturellement. (Une fois la batterie totalement chargée, il est inutile d'effectuer une recharge supplémentaire.)

#### ■ Modèles iPod compatibles

Nom	Capacité de mémoire
iPod nano 5 <sup>ème</sup> génération (caméra vidéo)	8 Go, 16 Go
iPod touch 2 <sup>ème</sup> génération	8 Go, 16 Go, 32 Go, 64 Go
iPod classic	120 Go, 160 Go (2009)
iPod nano 4 <sup>ème</sup> génération (vidéo)	8 Go, 16 Go
iPod classic	160 Go (2007)
iPod touch 1 <sup>ère</sup> génération	8 Go, 16 Go, 32 Go
iPod nano 3 <sup>ème</sup> génération (vidéo)	4 Go, 8 Go
iPod classic	80 Go
iPod nano 2 <sup>ème</sup> génération (aluminium)	2 Go, 4 Go, 8 Go
iPod 5 <sup>ème</sup> génération (vidéo)	60 Go, 80 Go
iPod 5 <sup>ème</sup> génération (vidéo)	30 Go
iPod nano 1 <sup>ère</sup> génération	1 Go, 2 Go, 4 Go
iPod 4 <sup>ème</sup> génération (écran couleur)	40 Go, 60 Go
iPod 4 <sup>ème</sup> génération (écran couleur)	20 Go, 30 Go
iPod 4 <sup>ème</sup> génération	40 Go
iPod 4 <sup>ème</sup> génération	20 Go
iPod mini	4 Go, 6 Go

#### ■ Modèles iPhone compatibles

Nom	Capacité de mémoire
iPhone 3GS	16 Go, 32 Go
iPhone 3G	8 Go, 16 Go
iPhone	4 Go, 8 Go, 16 Go

- La compatibilité dépend de la version logicielle de votre iPod/iPhone.

## Guide de dépannage

Avant de contacter le service après-vente, vérifiez les points ci-dessous. En cas de doute sur certains des points de vérification, ou si les solutions décrites dans le tableau ne permettent pas de résoudre votre problème, contactez votre revendeur pour obtenir la marche à suivre.

### ■ Problèmes courants

#### **Affichage incorrect ou la lecture ne démarre pas**

- Vous n'avez pas inséré correctement le disque ; insérez-le correctement.
- Le disque est sale ou rayé (les plages sautent).
- La lentille contient des traces d'humidité. Attendez environ une heure et essayez de nouveau.

#### **Impossible de lire des fichiers MP3**

- Il est possible que le lecteur ne lise pas les fichiers MP3 si vous avez copié un disque multisessions qui ne comprend aucune donnée entre les sessions.
- Lors de la création d'un disque multisessions, il est nécessaire de fermer la session.
- La quantité de données sur le disque est insuffisante. Le disque doit contenir au moins 5 Mo de données.

#### **Un bruit est perceptible ou il n'y a aucun son**

- Du bruit peut se produire lors de la lecture de fichiers MP3 si l'enregistrement est de mauvaise qualité.
- Maintenez cet appareil à l'écart des téléphones mobiles si l'interférence est manifeste.
- Augmentez le volume.
- Éteignez l'appareil, vérifiez le raccordement et corrigez-le, puis mettez l'appareil en marche. Le problème peut provenir du fait que les enceintes sont soumises à un volume trop élevé ou à une puissance excessive ou de l'utilisation de l'appareil dans un environnement chaud.

#### **Un bourdonnement est perceptible lors de la lecture**

- Un cordon d'alimentation ou une lumière fluorescente se trouve à proximité des câbles. Maintenez les câbles de l'appareil à l'écart des autres appareils et cordons.

#### **Un son de battement ou du bruit est perceptible lors de la réception d'une émission de radio**

- Éteignez le téléviseur ou tout autre lecteur audio ou déconnectez-le de l'appareil.
- Éteignez le lecteur audio portable s'il est raccordé au port « AUX ».

#### **Un léger bourdonnement est perceptible lors de l'écoute de la bande AM**

- Éloignez l'antenne des autres câbles et cordons.
- Éloignez l'antenne AM de l'appareil.

#### **L'image du téléviseur à proximité de l'appareil disparaît ou des bandes apparaissent à l'écran**

- La position ou l'orientation de l'antenne est incorrecte.
- Le cordon d'antenne du téléviseur est trop près de l'appareil. Éloignez le cordon d'antenne du téléviseur de l'appareil.

#### **Aucune réponse lorsque l'on appuie sur les touches de la télécommande**

- Vérifiez que les batteries sont insérées correctement (⇒ page 7).

### ■ Affichage

« --:-- »

- Vous avez branché le cordon d'alimentation pour la première fois ou une panne d'électricité s'est produite récemment. Réglez l'heure (⇒ page 10).

« ADJUST CLOCK »

- L'horloge n'est pas réglée ; réglez-la en conséquence.

« ADJUST TIMER »

- La minuterie de lecture différée n'est pas réglée ; réglez-la en conséquence.

« PGM FULL »

- Le nombre de plages programmées est limité à 24. Il n'est pas possible de programmer d'autres plages.

« NO PLAY »

- Vous avez inséré un disque CD-ROM qui n'est pas au format CD-DA ou MP3. La lecture est impossible.

« ERROR »

- Exécution d'une commande incorrecte. Lisez les instructions et essayez de nouveau.

« F61 » ou « F76 »

- Il y a un problème d'alimentation. Contactez votre revendeur.

« AUTO OFF »

- L'appareil est resté inutilisé pendant 29 minutes et s'éteindra dans une minute. Appuyez sur n'importe quelle touche pour annuler l'arrêt automatique.

« ILLEGAL OPEN »

- La porte coulissante n'est pas dans la bonne position. Dans ce cas, éteignez puis rallumez l'appareil.

« NODEVICE »

- L'iPod/iPhone n'est pas inséré correctement. Lisez les instructions et essayez de nouveau (⇒ page 11).

« REMOTE 1 »

- L'appareil principal est en mode « REMOTE 1 ». Passez la télécommande en mode « REMOTE 1 » (⇒ page 10).

« REMOTE 2 »

- L'appareil principal est en mode « REMOTE 2 ». Passez la télécommande en mode « REMOTE 2 » (⇒ page 10).

### ■ iPod/iPhone

#### **L'iPod/iPhone ne s'allume pas**

- Vérifiez que la batterie de l'iPod/iPhone n'est pas épuisée avant de le connecter à l'appareil.
- Avant d'insérer votre iPod/iPhone dans la station d'accueil, éteignez à la fois l'appareil et l'iPod/iPhone. Mettez l'appareil en marche et sélectionnez la source appropriée.

#### **Les haut-parleurs n'émettent aucun son**

- L'iPod/iPhone n'est pas inséré correctement dans la station d'accueil. Éteignez l'iPod/iPhone et retirez-le de la station d'accueil. Insérez-le à nouveau et mettez-le en marche.
- Assurez-vous que l'iPod/iPhone est bien en cours de lecture d'un morceau.
- Réglez le volume.

#### **Le son est déformé ou le niveau de volume est trop faible**

- Vérifiez que la fonction égaliseur de l'iPod/iPhone est désactivée.

#### **Impossible de contrôler l'iPod/iPhone à partir de la télécommande ou de l'appareil principal**

- Assurez-vous que l'iPod/iPhone est correctement inséré dans la station d'accueil.
- Vérifiez le branchement de la station d'accueil et assurez-vous que l'iPod/iPhone est sélectionné comme source de musique (⇒ page 11).

#### **L'iPod/iPhone ne se charge pas**

- Vérifiez tous les raccordements (⇒ page 3, 11).

## Réinitialisation de la mémoire (Initialisation)

Lorsque l'une des situations suivantes se produit, réinitialisez la mémoire :

- Aucune réponse lorsque les boutons sont actionnés.
- Vous voulez effacer et réinitialiser le contenu de la mémoire.

### Pour réinitialiser la mémoire

- ① **Débranchez le cordon d'alimentation.** (Attendez au moins 3 minutes avant de passer à l'étape 2.)
- ② **Tout en maintenant enfoncé le bouton [⏻/⏪] sur l'appareil principal, rebranchez le cordon d'alimentation.**  
« ----- » apparaît sur l'afficheur.
- ③ **Relâchez le bouton [⏻/⏪].**  
Tous les paramètres sont restaurés selon la configuration usine. Vous devrez réinitialiser les éléments de la mémoire.

## Spécifications

### SECTION AMPLIFICATEUR

#### Puissance de sortie efficace (RMS)

Canal avant (deux canaux entraînés)

20 W par canal (6 Ω), 1 kHz, Distorsion harmonique totale (THD) 10 %

Puissance efficace totale 40 W

#### Prise de casque

Bornier Stéréo, 3,5 mm

Niveau de sortie (CD, 1 kHz, -20 dB) max. 0,2 mW + 0,2 mW, 32 Ω

#### Aux (Arrière)

Bornier Stéréo, 3,5 mm

### SECTION TUNER

Mémorisation (préréglages) 30 stations FM  
15 stations AM

#### Modulation de fréquence (FM)

Gamme de fréquence 87,50 MHz à 108,00 MHz (pas de 50 kHz)

Bornes d'antenne 75 Ω (asymétrique)

#### Modulation d'amplitude (AM)

Gamme de fréquence 522 kHz à 1629 kHz (par pas de 9 kHz)

520 kHz à 1630 kHz (par pas de 10 kHz)

### SECTION DISQUE

#### Disques pris en charge [8 cm ou 12 cm]

- (1) CD-Audio (CD-DA)
- (2) CD-R/RW (CD-DA ou disque contenant des fichiers MP3)
- (3) MP3\*

\* MPEG-1 Layer 3, MPEG-2 Layer 3

#### Capteur

Longueur d'onde 795 nm

Puissance laser CLASSE 1

#### Sortie audio (Disque)

Nombre de canaux FL, FR, 2 canaux

### SECTION HAUT-PARLEURS

Type Système à 1 haut-parleur, 1 voie (Radiateur passif)

#### Haut-parleur(s)

Gamme étendue Type conique de 6,5 cm x 1 / canaux

Radiateur passif 8 cm x 2 / canaux

Impédance 6 Ω

### GÉNÉRALITÉS

Alimentation électrique CA 220 V à 240 V, 50 Hz

Consommation électrique 31 W

Dimensions (L x H x P) 500 mm x 201 mm x 102 mm  
(P = 69 mm minimum)

Poids Environ 2,8 kg

Plage de températures en fonctionnement 0 °C à +40 °C

Plage d'humidité de fonctionnement 35 % à 80 % d'humidité relative (pas de condensation)

Consommation en mode veille : 0,09 W (environ)

- Les caractéristiques peuvent être modifiées sans préavis.
- La distorsion harmonique totale est calculée à l'aide d'un analyseur de spectre numérique.

## Maintenance

### ■ Avant toute opération de maintenance, retirez la fiche d'alimentation de la prise secteur, puis essuyez-la avec un chiffon doux et sec.

- En cas d'accumulation de poussière importante, essorez l'eau d'un chiffon humide pour retirer la saleté, puis essuyez avec un chiffon sec.
- N'utilisez pas de solvants tels que de la benzine, des diluants, de l'alcool, du détergent, etc. car ils risquent d'endommager le revêtement du boîtier.
- Lorsque vous utilisez un chiffon imprégné d'un produit chimique, respectez les consignes de sécurité.

### ■ Entretien de la lentille de CD

- Nettoyez régulièrement la lentille pour prévenir les dysfonctionnements. Utilisez un souffleur pour enlever la poussière et un coton-tige si elle est très sale.
- N'utilisez pas de nettoyant pour lentille de type CD.

## Précautions de sécurité

### Emplacement

Placez l'appareil sur une surface plane, ne l'exposez pas aux rayons du soleil ou aux températures élevées, et préservez-le d'une humidité élevée et de vibrations excessives. Ces facteurs peuvent endommager le boîtier et les autres composants de l'appareil, raccourcissant ainsi sa durée de service.

Ne placez aucun objet lourd sur l'appareil.

### Tension

N'utilisez aucune source d'alimentation à haute tension. Cela risquerait de surcharger l'appareil et de causer un incendie.

N'utilisez aucune source d'alimentation en courant continu (« CC »). Vérifiez attentivement la source utilisée si vous installez l'appareil sur un navire ou en tout autre endroit où du courant continu est utilisé.

### Protection du cordon d'alimentation

Assurez-vous que le cordon d'alimentation est bien branché et qu'il n'est pas endommagé. Il y a risque d'incendie ou de choc électrique si le cordon est mal branché ou endommagé. Évitez de tirer sur le cordon ou de le plier et ne placez aucun objet lourd dessus.

Pour débrancher le cordon, saisissez-le fermement par sa fiche. Il y a risque de choc électrique si vous tirez sur le cordon d'alimentation lui-même.

Ne manipulez pas la fiche avec les mains mouillées. Cela peut provoquer un choc électrique.

### Corps étrangers

Prenez garde de ne pas laisser tomber d'objets métalliques dans l'appareil. Cela peut provoquer un choc électrique ou un dysfonctionnement.

Prenez garde de ne pas renverser de liquide dans l'appareil. Cela peut provoquer un choc électrique ou un dysfonctionnement. Si cela se produit, débranchez immédiatement l'appareil de la prise secteur et contactez votre revendeur.

Ne vaporisez aucun insecticide sur l'appareil ou à l'intérieur de celui-ci. Ces produits contiennent des gaz inflammables qui peuvent prendre feu s'ils sont vaporisés dans l'appareil.

### Service

N'essayez pas de réparer cet appareil vous-même. Si le son est interrompu, si les témoins ne s'allument pas, si de la fumée apparaît ou si tout autre problème non mentionné dans ce mode d'emploi survient, débranchez le cordon d'alimentation et contactez votre revendeur ou un centre de service agréé. Il y a risque de choc électrique ou d'endommagement de l'appareil si une personne non qualifiée tente de le réparer, de le démonter ou de le remonter.

Pour augmenter la durée de vie de l'appareil, débranchez-le de sa source d'alimentation si vous ne l'utilisez pas pendant une longue période.

## ¡ADVERTENCIA!

ESTE APARATO UTILIZA UN LÁSER. EL USAR LOS CONTROLES, HACER LOS REGLAJES O LOS PASOS REQUERIDOS EN FORMA DIVERSA DE LA AQUÍ EXPUESTA PUEDE REDUNDAR EN EXPOSICIÓN PELIGROSA A LA RADIACIÓN. NO ABRA LAS TAPAS NI HAGA REPARACIONES USTED MISMO. EN CASO DE PRODUCIRSE ANOMALÍAS SOLICITE AYUDA DE PERSONAL CUALIFICADO.

## ¡ADVERTENCIA!

- PARA MANTENER BIEN VENTILADA ESTA UNIDAD, NO LA INSTALE NI PONGA EN UN ESTANTE DE LIBROS, MUEBLE EMPOTRADO U OTRO ESPACIO DE DIMENSIONES REDUCIDAS. ASEGÚRESE QUE CORTINAS Y OTROS MATERIALES NO OBSTRUYAN LAS CONDICIONES DE VENTILACIÓN PARA PREVENIR EL RIESGO DE SACUDIDAS ELÉCTRICAS O INCENDIOS DEBIDOS AL RECALENTAMIENTO.
- NO OBSTRUYA LAS ABERTURAS DE VENTILACIÓN DE LA UNIDAD CON PERIÓDICOS, MANTELES, CORTINAS U OBJETOS SIMILARES.
- NO COLOQUE OBJETOS CON LLAMA DESCUBIERTA, UNA VELA POR EJEMPLO, ENCIMA DE LA UNIDAD.
- TIRE LAS PILAS DE FORMA QUE NO CONTAMINE EL MEDIO AMBIENTE.

## ADVERTENCIA:

A FIN DE REDUCIR EL RIESGO DE INCENDIO, DESCARGA ELÉCTRICA O DAÑOS MATERIALES,

- NO EXPONGA ESTE APARATO A LA LLUVIA, HUMEDAD, GOTAS NI SALPICADURAS DE AGUA Y CERCÍORSE DE QUE NO SE COLOCA SOBRE EL MISMO NINGÚN OBJETO QUE CONTENGA LÍQUIDOS, COMO POR EJEMPLO UN VASO.
- UTILICE SOLAMENTE LOS ACCESORIOS RECOMENDADOS.
- NO quite la tapa (ni la parte trasera del aparato) ya que no hay piezas utilizables por el usuario. PARA LOS SERVICIOS DE REPARACION CONTACTE AL PERSONAL CUALIFICADO DE SERVICIO.

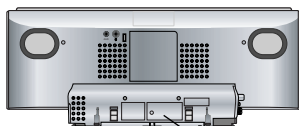

<b>CAUTION</b>	- CLASS 1M INVISIBLE LASER RADIATION WHEN OPEN AND INTERLOCKS DEFEATED. DO NOT VIEW DIRECTLY WITH OPTICAL INSTRUMENTS. IEC60825-1:A2 / CLASS 1M
<b>WARNING</b>	- KLASS 1M OSYNLIG LASERSTRÅLNING NÄR DENNA DEL ÄR ÖPPNAD OCH SPÄRREN ÄR URKOPPLAD. BETRÄKTA EJ STRÅLEN DIREKT GENOM OPTISKT INSTRUMENT.
<b>FORSIGTIG</b>	- USYNLIG LASERSTRÅLNING KLASSE 1M, NÄR LÄGET ER ÅBENT OG SIKKERHEDSAFBRYDERE ER UDE AF FUNKTION. UDGÅ AT SE LIGE PÅ MED OPTISKE INSTRUMENTER.
<b>VARO</b>	- AVATTAESSA JA SUOJALUKITUS OHITETTAESSA OLET ALTTIINA LUOKAN 1M NÄKYMÄTÖNTÄ LASERSÄTEILYÄ. ÄLÄ KATSO OPTISELLA LAITTEELLA SUORAAN SÄTEESEEN.
<b>VORSICHT</b>	- UNSICHTBARE LASERSTRAHLUNG KLASSE 1M, WENN ABDECKUNG GEÖFFNET UND SICHERHEITSVERRIEGELUNGEN ÜBERBRÜCKT. NICHT DIREKT MIT OPTISCHEN INSTRUMENTEN BETRACHTEN.
<b>ATTENTION</b>	- RAYONNEMENT LASER INVISIBLE, CLASSE 1M, EN CAS D'OUVERTURE ET LORSQUE LA SÉCURITÉ EST NEUTRALISÉE. NE PAS REGARDER DIRECTEMENT À L'AIDE D'INSTRUMENTS D'OPTIQUE.
<b>注意</b>	- 打开时及联锁失效除时有不可见激光辐射。避免光束照射。
<b>注意</b>	- ここを開き、安全インターロックを解除すると不可視レーザー光が出ます。ビームを見たり、触れたりしないでください。

Parte interior del aparato

## CUIDADO

Hay peligro de explosión si se sustituyen incorrectamente las pilas. Sólo sustituya con el mismo tipo recomendado por el fabricante o que sea equivalente. Deseche las pilas usadas de acuerdo con las instrucciones del fabricante.

La toma de corriente deberá estar instalada cerca del equipo y donde se pueda acceder a ella fácilmente.

El enchufe del cable de la alimentación deberá estar siempre listo para ser utilizado.

Para desconectar completamente este aparato de la red de CA, desconecte el enchufe del cable de alimentación del receptáculo de CA.

Este producto puede tener interferencias causadas por teléfonos móviles durante su utilización. Si tales interferencias resultan evidentes, aumente la separación entre el producto y el teléfono móvil.

ESTA UNIDAD HA SIDO DISEÑADA PARA SER UTILIZADA EN CLIMAS MODERADOS.

## Información para Usuarios sobre la Recolección y Eliminación de aparatos viejos y baterías usadas



Estos símbolos en los productos, embalajes y/o documentos adjuntos, significan que los aparatos eléctricos y electrónicos y las baterías no deberían ser mezclados con los desechos domésticos.

Para el tratamiento apropiado, la recuperación y el reciclado de aparatos viejos y baterías usadas, por favor, observe las normas de recolección aplicables, de acuerdo a su legislación nacional y a las Directivas 2002/96/CE y 2006/66/CE.

Al desechar estos aparatos y baterías correctamente, Usted estará ayudando a preservar recursos valiosos y a prevenir cualquier potencial efecto negativo sobre la salud de la humanidad y el medio ambiente que, de lo contrario, podría surgir de un manejo inapropiado de los residuos.

Para mayor información sobre la recolección y el reciclado de aparatos y baterías viejos, por favor, contacte a su comunidad local, su servicio de eliminación de residuos o al comercio donde adquirió estos aparatos.

Podrán aplicarse penas por la eliminación incorrecta de estos residuos, de acuerdo a la legislación nacional.



## Para usuarios empresariales en la Unión Europea

Si usted desea descartar aparatos eléctricos y electrónicos, por favor contacte a su distribuidor o proveedor a fin de obtener mayor información.

## [Información sobre la Eliminación en otros Países fuera de la Unión Europea]

Estos símbolos sólo son válidos dentro de la Unión Europea. Si desea desechar estos objetos, por favor contacte con sus autoridades locales o distribuidor y consulte por el método correcto de eliminación.

## Nota sobre el símbolo de la batería (abajo, dos ejemplos de símbolos):

Este símbolo puede ser usado en combinación con un símbolo químico. En este caso, el mismo cumple con los requerimientos establecidos por la Directiva para los químicos involucrados.







"Made for iPod" significa que un accesorio electrónico ha sido diseñado para conectarse específicamente al iPod y que ha sido homologado por el desarrollador en cumplimiento de las normas de rendimiento de Apple.

"Works with iPhone" significa que un accesorio electrónico ha sido diseñado para conectarse específicamente al iPhone y que ha sido homologado por el desarrollador en cumplimiento de las normas de rendimiento de Apple.

Apple no es responsable del funcionamiento de este dispositivo o su conformidad con las normas de seguridad.

iPod es una marca comercial de Apple Inc., registrada en los EE.UU. y en otros países. iPhone es una marca comercial de Apple Inc.

Tecnología de decodificación de audio MPEG Layer-3 con licencia de Fraunhofer IIS y Thomson.

# Índice

Accesorios suministrados	3
Conexiones	3
Colocación de la unidad en una pared (Opcional)	4
Guía de control	7
Operaciones con discos	8
Funcionamiento de la radio	9
Temporizador	10
Ajuste del sonido	10
Unidad externa	10
Guía para la solución de problemas	12
Reinicio de memoria (Inicialización)	13
Especificaciones	13
Mantenimiento	13
Precauciones de seguridad	13

## Accesorios suministrados

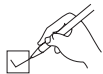

Por favor, verifique e identifique los accesorios suministrados.

- |   |   |   |   |
|---|---|---|---|
| <input type="checkbox"/> 1 Cable de alimentación de CA      | <input type="checkbox"/> 1 Antena de cuadro de AM | <input type="checkbox"/> Tornillo auxiliar                | <input type="checkbox"/> Accesorios soporte para la pared |
| <input type="checkbox"/> 1 Antena interior de FM            | <input type="checkbox"/> 2 Pilas                  | <input type="checkbox"/> 2 Tornillos de fijación <b>B</b> | <input type="checkbox"/> 1 Soporte para la pared          |
| <input type="checkbox"/> 1 Mando a distancia (N2QAYB000522) |   | <input type="checkbox"/> 1 Soporte de seguridad           | <input type="checkbox"/> Cuatro almohadillas de apoyo     |

- El cable de alimentación de CA suministrado está diseñado para su uso con esta unidad solamente. No lo utilice con ningún otro equipo.
- No utilice con esta unidad el cable de alimentación de CA de ningún otro equipo.

## Conexiones

**Vista posterior**

AUX (→ página 10) 5 4 Orificios de ventilación

**3 Conecte el cable de alimentación de CA.**

Conecte el cable de alimentación de CA una vez terminado el resto de las conexiones.

A la toma de corriente de casa ←

**1 Conecte la antena interior de FM.**

- Fije la antena en una pared o columna en una posición en que la señal de radio se reciba con las menores interferencias.

Cinta adhesiva  
Antena interior de FM

**2 Conecte la antena de cuadro de AM.**

Antena de cuadro de AM

Coloque la antena en posición vertical sobre su base.

¡Clic!

**4 Auriculares (no suministrados)**

Reduzca el nivel del volumen y conecte los auriculares.  
Tipo de clavija: 3,5 mm estéreo

- Intente no usarlos durante mucho tiempo seguido para evitar lesiones auditivas.
- Una presión sonora excesiva en los auriculares puede producir una pérdida de audición.
- La reproducción a máximo volumen durante periodos prolongados puede afectar negativamente la capacidad auditiva del usuario.

Asegúrese de utilizar los auriculares o cascos suministrados o recomendados.

**■ Notas sobre los altavoces**

- Estos altavoces no disponen de blindaje magnético. No los coloque cerca de televisores, ordenadores personales u otros dispositivos a los que afecte fácilmente el magnetismo.
- Las redes del altavoz no pueden desmontarse.

## Colocación de la unidad en una pared (Opcional)

### Notas sobre la instalación

- Antes de proceder con la instalación, consulte las “Precauciones de seguridad” y las “Instrucciones para instalación en pared”.
- Para obtener un funcionamiento óptimo y evitar posibles problemas, no instale la unidad:
  - en paredes no verticales.
  - cerca de un aspersor o un sensor.
  - cerca de fuentes o cables de alta tensión.
  - cerca de un calefactor.
  - en lugares en los que la unidad esté sometida a vibraciones o impactos.
  - cerca de fuentes de magnetismo, calor, vapor, grasa en suspensión, etc.
  - en lugares en los que puedan existir gotas de agua (por ejemplo, debajo de una unidad de aire acondicionado).
- No instale esta unidad debajo de luces de techo (por ejemplo, focos, luces halógenas, etc). De lo contrario puede doblarse la carcasa o derivar en una avería debido al intenso calor.
- Utilice un método de instalación apropiado que se ajuste a la estructura y materiales de la pared.
- Utilice un paño u manta suave para evitar daños al producto o al suelo durante la instalación.
- Al apretar los tornillos, asegúrese de que éstos no quedan flojos ni apretados en exceso.
- Acondicione un área segura alrededor de la zona de montaje y preste atención a la seguridad durante la instalación.
- Panasonic no se responsabiliza por los daños fortuitos o como consecuencia de una instalación o trabajos inadecuados.

### Precauciones de seguridad

#### ¡ADVERTENCIA!

Únicamente un contratista cualificado debe instalar o desinstalar esta unidad.

Una instalación inadecuada puede provocar la caída de la unidad, lo que podría derivar en lesiones personales.

Para evitar lesiones la unidad debe estar correctamente acoplada a la pared de acuerdo con las instrucciones de instalación.

No instale la unidad en lugares que no puedan soportar su peso. Si los elementos de montaje no son lo suficientemente fuertes podría caerse la unidad, con posibles lesiones personales.

No utilice métodos de instalación diferentes a los indicados en el presente documento.

Podría provocar la caída de la unidad y daños tanto personales como al dispositivo.

Instale únicamente la unidad en paredes verticales.

Podría provocar la caída de la unidad y daños tanto personales como al dispositivo.

Tenga en cuenta el factor de seguridad para calcular la resistencia del montaje (aprox. 10 veces el peso del producto). Una resistencia inadecuada puede provocar la caída de la unidad, lo que podría derivar en lesiones personales.

La pared sobre la que se instalará la unidad debe poder soportar 20 kg por tornillo.

Una resistencia insuficiente de las paredes provocará que la unidad pueda desprenderse con el tiempo.

No desmonte ni modifique el soporte de montaje mural.

Podría provocar la caída de la unidad y daños tanto personales como al dispositivo.

#### ¡PRECAUCIÓN!

No instale la unidad en lugares con gran nivel de humedad o polvo, o en lugares en los que la grasa o el vapor en suspensión puedan entrar en contacto con la unidad, ni debajo de un aparato de aire acondicionado del que pueda gotear agua al interior de la unidad.

Esto podría tener efectos negativos en la unidad, con la posibilidad de incendio o descarga eléctrica.

Asegúrese de que existe un espacio suficiente de al menos 30 cm por encima de la unidad principal, así como más de 10 cm a derecha e izquierda de la misma. Mantenga la zona entre la pared y la parte posterior de la unidad libre de obstrucciones.

El bloqueo de los orificios de ventilación de la unidad principal puede dar lugar a un incendio.

Utilice los componentes diseñados para la instalación.

De lo contrario, la unidad podría caerse y producir daños, tanto personales como a la propia unidad.

Impida que los tornillos de montaje o el cable de corriente entren en contacto con piezas metálicas dentro de la pared durante la instalación.

De lo contrario podría producirse una descarga eléctrica.

Al desmontar la unidad principal, retire también los tornillos de montaje en la pared.

Si no lo hace dichos tornillos podrían golpear a alguien o producir lesiones.

Instale la unidad a una altura a la que los botones de funcionamiento puedan usarse con seguridad.

Podría provocar la caída de la unidad y daños tanto personales como al dispositivo en caso de colocarse en una posición de uso inadecuada.

### Accesorios de instalación

#### ■ Accesorios incluidos

- Tornillo auxiliar (RFAX1020)
  - » 2 Tornillos de fijación **B** (XYN3+J10FJ)
  - » 1 Soporte de seguridad (RMKX1015)
- Accesorios soporte para la pared (RFAX1021)
  - » 1 Soporte para la pared (RGQX1004)
  - » Cuatro almohadillas de apoyo (RKAX0028-K)

Para evitar accidentes por ingestión, mantenga todos los accesorios fuera del alcance de los niños.

#### ■ Accesorios disponibles comercialmente (no suministrados)

- 2 Tornillos de montaje en pared **C**
- 1 Tornillo del soporte de seguridad **C**

Utilice tornillos con un diámetro nominal de 4 mm, adecuados para el material de construcción de la pared (por ejemplo, madera, acero, hormigón, etc).

# Colocación de la unidad en una pared (Opcional) (continuación)

## Instrucciones para instalación en pared

- Antes de la instalación, apague la unidad y desconecte el cable de alimentación de CA de la toma de corriente.
- Apriete los tornillos con firmeza para evitar que se aflojen.

### 1. Separe el soporte de la unidad.

① Desatornille los tornillos de fijación **A** (2 piezas) de la parte inferior de la unidad.

Mantenga los tornillos desmontados en un lugar seguro.

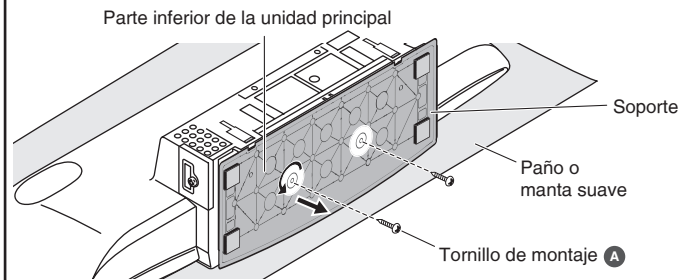

② Separe el soporte de la unidad.

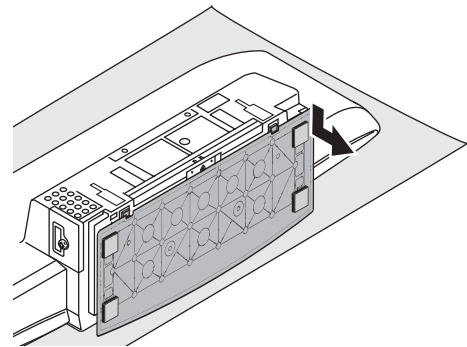

### 2. Coloque el soporte para la pared en la parte posterior de la unidad.

① Alinee las dos pestañas del soporte para la pared y la unidad principal, luego insértelas hasta que se ajusten en posición.

Soporte para la pared (vista inferior)

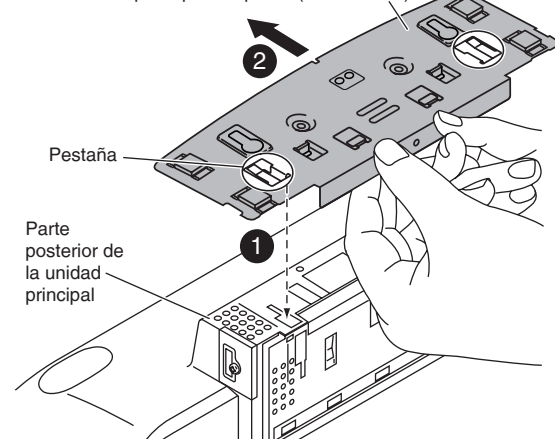

② Fije el soporte para la pared con el tornillo de fijación **B** (2 piezas).  
(Par de apriete: 1,2 Nm a 1,5 Nm)

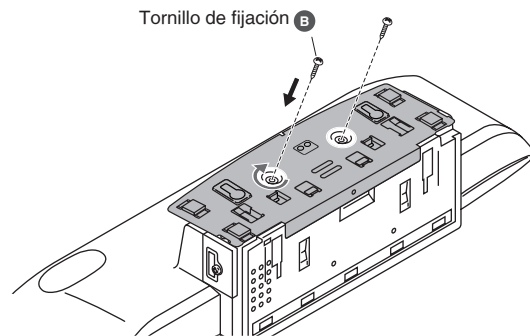

### 3. Coloque los tornillos de montaje en la pared.

① Mida y marque la posición de los tornillos de montaje **C** (2 piezas) e introdúzcalos en la pared.

- Utilice las siguientes imágenes para ver la posición y medidas de los tornillos.
- Instale la unidad con ambos tornillos de montaje.
- Utilice un nivel para garantizar que ambos tornillos quedan nivelados.
- Utilice un tornillo con resistencia suficiente para soportar el peso de al menos 20 kg.

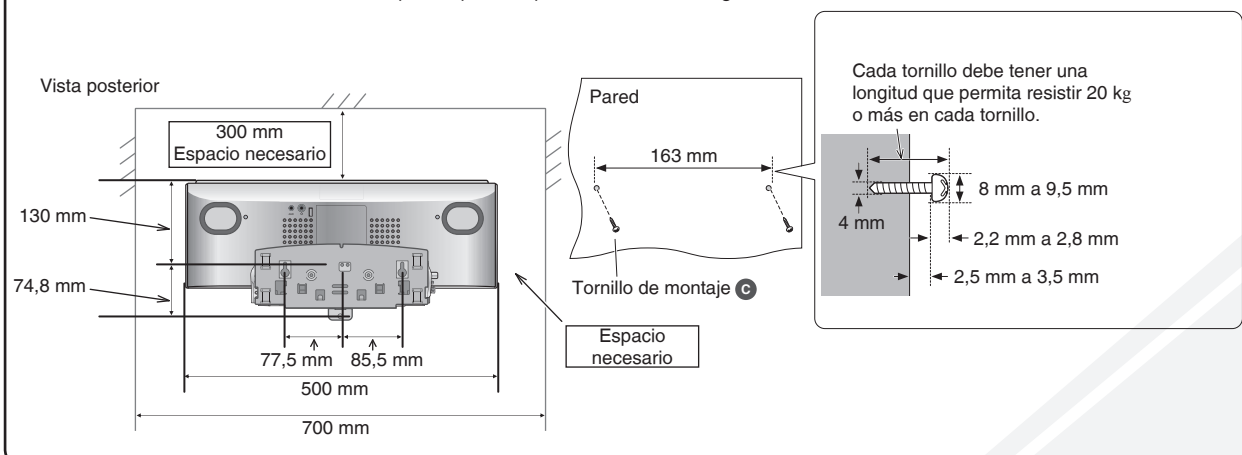

## Colocación de la unidad en una pared (Opcional) (continuación)

### Instrucciones para instalación en pared (continuación)

#### 4. Cuelgue la unidad en la pared.

① Enganche la unidad con firmeza sobre los tornillos de montaje **C**.

- Conecte la antena de FM/AM antes de colgar la unidad principal en la pared (⇒ página 3).
- Después de colgar la unidad, retire las manos con cuidado para confirmar que la unidad se asienta con firmeza en la pared.

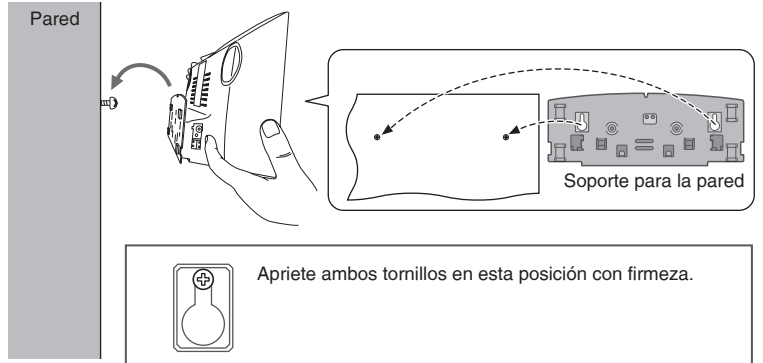

#### 5. Instale el soporte de seguridad.

- ① Acople el soporte de seguridad en el soporte para la pared.
- ② Utilice el tornillo para soporte de seguridad **C** para fijar dicho soporte de seguridad.

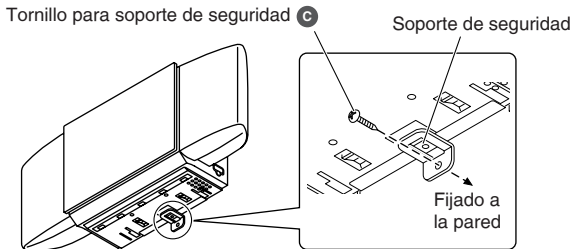

#### ■ Medidas para evitar caídas (Opcional)

- ① Pase un cable (disponible comercialmente) a través de la ranura del soporte para la pared antes del paso 4 (⇒ anterior).
  - ② Acople el cable a la pared con un tornillo (disponible comercialmente) después del paso 5 (⇒ izquierda).
- Acople el tornillo al cable de forma que no quede una comba mayor de 5 cm en la parte central superior de la unidad principal.

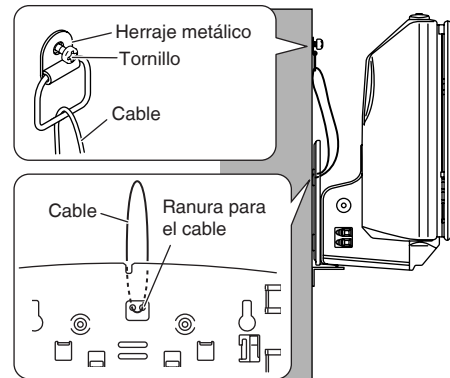

### Desmontaje de la unidad de la pared

- ① Retire el tornillo del soporte de seguridad **C** y el propio soporte de seguridad.
- ② Desmontaje de la unidad de la pared.
- ③ Desenrosque los tornillos de fijación **B** (2 piezas).
- ④ Mantenga fijados los cierres y retire el soporte de la pared de la unidad (⇒ derecha).
- ⑤ Vuelva a colocar el soporte en la parte inferior de la unidad y asegúrelo con tornillos de fijación **A** (2 piezas).
- ⑥ Retire los tornillos de montaje **C** (2 piezas) de la pared.

- Retire el cable anticaídas antes del paso ①, en caso de usarlo.

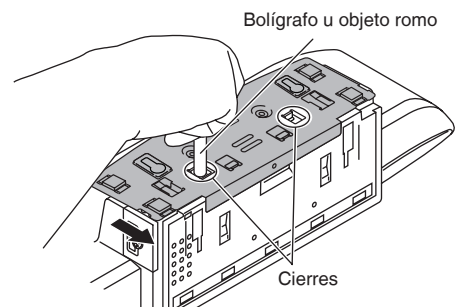

# Guía de control

## Mando a distancia

- Los números entre paréntesis indican la página de referencia.

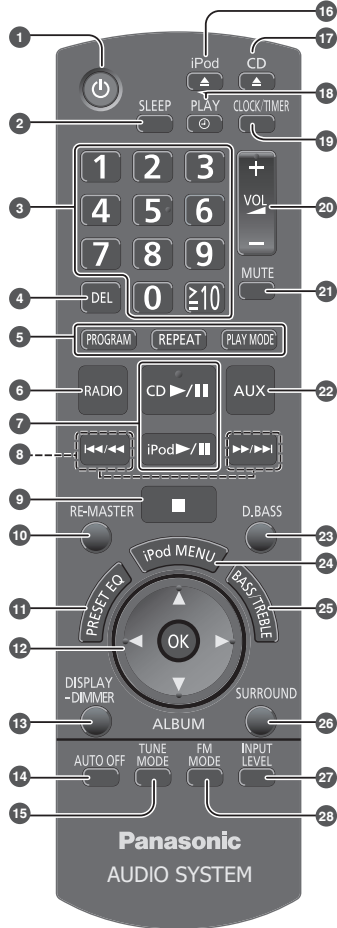

- Interruptor de alimentación en espera/conectada** [⏻], [⏻/⏪] (8, 10, 13)  
Pulse este interruptor para cambiar del modo de alimentación conectada al modo de alimentación en espera o viceversa. En el modo de alimentación en espera, el aparato consume una pequeña cantidad de corriente.
- [SLEEP]** (10)
- Botones numéricos [1-9, 0, ≥10]** (8, 9, 10)  
**Para seleccionar un número de 2 dígitos**  
Por ejemplo, 16: [≥10] → [1] → [6]  
**Para seleccionar un número de 3 dígitos**  
Por ejemplo, 226: [≥10] → [≥10] → [2] → [2] → [6]
- [DEL]** (8)
- [PROGRAM]** (8, 9)  
**[REPEAT]** (9)  
**[PLAY MODE]** (9)
- [RADIO], [FM], [AM]** (9)
- [CD ▶/⏪]** (8, 9)  
**[iPod ▶/⏪]** (11)
- [◀◀◀], [▶▶▶]** (8, 9, 11)
- [■]** (8, 11)
- [RE-MASTER]** (10)
- [PRESET EQ]** (10)
- [▲, ▼], [◀, ▶]** (8, 9, 10, 11)  
**[OK]** (8, 10, 11)
- [DISPLAY, -DIMMER]** (8, 9)  
Mantenga pulsado para atenuar la intensidad del panel de visualización. Manténgalo pulsado de nuevo para cancelar.
- [AUTO OFF]**  
Esta función le permite desconectar la unidad (excepto en modo radio) una vez que la unidad haya quedado sin usar durante unos 30 minutos. Pulse dos veces para activarlo.
- [TUNE MODE]** (9)
- [▲, iPod], [iPod ▲, OPEN/CLOSE]** (11)
- [▲, CD], [CD ▲, OPEN/CLOSE]** (8)
- [⏪, PLAY]** (10)
- [CLOCK/TIMER]** (10)
- [+, VOL ←, -, [- VOLUME +]**
- [MUTE]**  
Silencia el sonido. Vuélvalo a pulsar para cancelar. "MUTE" también se anula cuando ajusta el volumen o la unidad se apaga.
- [AUX]** (10)
- [D.BASS]** (10)
- [iPod MENU]** (11)
- [BASS/TREBLE]** (10)
- [SURROUND]** (10)
- [INFLU LEVEL]** (10)
- [FM MODE]** (9)
- Indicador En espera**
- Sensor de señal del mando a distancia**  
Dirija el mando a distancia al sensor, evitando los obstáculos, desde una distancia máxima de 7 m directamente delante de la unidad.

## Unidad principal

- Los botones con 1 funcionan igual que en el mando a distancia. Pueden utilizarse indistintamente.

Vista superior

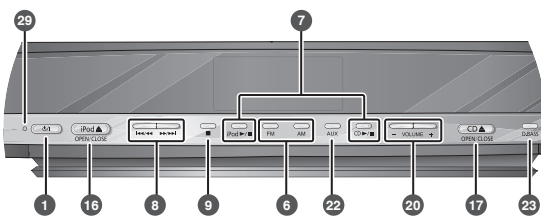

Vista frontal

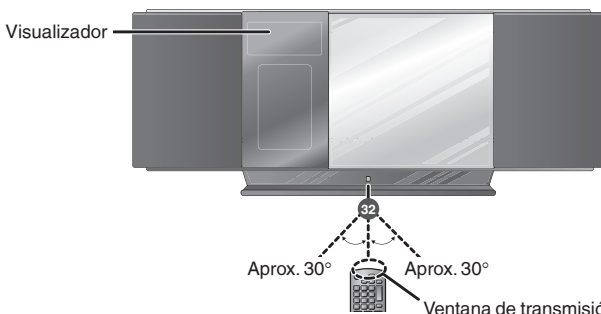

## Preparando el mando a distancia

Introduzca este lado antes que el otro.

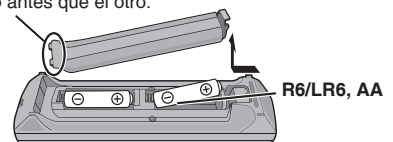

### ■ Pilas

- Utilice pilas secas de manganeso o una pila seca alcalina.
- Introduzca las pilas de forma que los polos (+ y -) coincidan con los del mando a distancia.
- Retire las pilas si no va a utilizar el mando a distancia durante un periodo de tiempo largo.
- Guárdelas en un lugar fresco y oscuro.
- No las caliente ni exponga a las llamas.
- No deje las pilas en un vehículo expuestas a la luz solar directa durante un periodo prolongado de tiempo con las puertas y ventanas cerradas.
- Un mal manejo de pilas en el mando a distancia puede provocar fugas electrolíticas, que pueden provocar fuego.

### ■ No:

- mezcle pilas viejas y nuevas.
- utilice pilas de diferentes tipos a la vez.
- desmonte las pilas ni las cortocircuite.
- intente recargar pilas alcalinas o de manganeso.
- utilice pilas si el exterior estuviera pelado.

# Operaciones con discos

## Inserción del disco

- 1 Pulse [⏻] para activar la unidad.
- 2 Pulse [▲, CD] para abrir la puerta corredera.

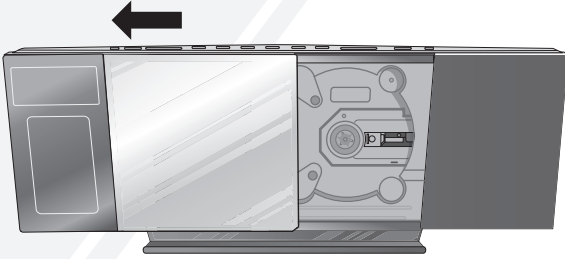

- 3 Incline el disco con la etiqueta en la cara superior e insértelo en la bandeja de discos debajo de la puerta corredera.

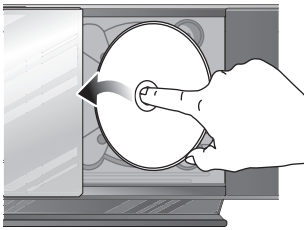

- 4 Coloque el disco en el husillo del centro y luego empuje el disco hasta que encaje con un golpe seco.

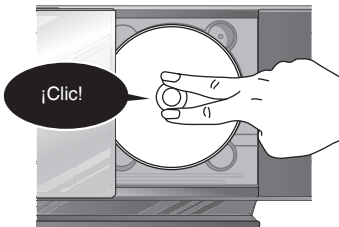

- 5 Pulse [▲, CD] para cerrar la puerta deslizante. Para evitar sufrir heridas leves, mantenga los dedos alejados de la puerta deslizante cuando la cierre.

## Extracción del disco

- 1 Pulse [▲, CD] para abrir la puerta corredera.
  - 2 Sujete el centro y la parte superior derecha del disco y tire de la parte superior derecha del disco para desbloquearlo del dispositivo de giro.
  - 3 Incline el disco para que no toque la puerta corredera y extráigalo.
- Si la puerta deslizante se cierra a la fuerza pueden producirse daños.
  - Tenga cuidado de que el CD no golpee la puerta deslizante al retirarlo.

## Reproducción básica

- 1 Pulse [⏻] para conectar la unidad.
- 2 Inserte el disco a reproducir (⇒ izquierda).
- 3 Pulse [CD ▶/||] para comenzar la reproducción.

Parada	Pulse [■].
Pausa	Pulse [CD ▶/  ]. Pulse de nuevo para reanudar la reproducción.
Saltar pista	Pulse [◀◀/▶▶] o [▶▶▶▶].
Buscar la pista actual (CD)	Pulse y mantenga pulsado [◀◀◀◀] o [▶▶▶▶].
Salto de álbum (MP3)	Pulse [▲,▼].
Reproducción de acceso directo (La reproducción empieza con la pista seleccionada.)	<p><b>CD:</b> Pulse las teclas numéricas para seleccionar la pista que desee.</p> <p><b>MP3:</b> ① Pulse [▲,▼] para seleccionar el álbum. ② Pulse [▶▶▶▶] una vez y después los botones numéricos para seleccionar la pista deseada.</p>

## Reproducción programada

Le permite programar hasta 24 pistas.

- 1 Pulse [CD ▶/||] y luego [■].
  - 2 Pulse [PROGRAM].
- CD:**
- 3 Pulse las teclas numéricas para seleccionar la pista. Para programar más pistas, continúe pulsando los botones numéricos.
  - 4 Pulse [OK] o [CD ▶/||] para iniciar la reproducción.
- MP3:**
- 3 Pulse [▲,▼] para seleccionar el álbum.
  - 4 Pulse [▶▶▶▶] una vez y luego los botones numéricos para seleccionar la pista.
  - 5 Pulse [OK]. Para programar más pistas, repita los pasos 3 a 5.
  - 6 Pulse [CD ▶/||] para comenzar la reproducción.

Cancelar el modo de programación	Pulse [PROGRAM] en el modo de parada para borrar el indicador "PGM" de la pantalla.
Reproducir el programa otra vez	Pulse [PROGRAM] en el modo de parada y luego [CD ▶/  ].
Verificar el contenido del programa	Pulse [◀◀/▶▶] o [▶▶▶▶] cuando se muestre "PGM" en el modo de parada. Para realizar la comprobación durante la programación, pulse [PROGRAM] dos veces después de que aparezca "PGM" y luego pulse [◀◀/▶▶] o [▶▶▶▶].
Borrar la última pista programada	Pulse [DEL] en el modo de parada.
Cancelar todas las pistas programadas	Pulse [■] en el modo de parada. Se visualizará "CLR ALL". Pulse el botón antes de que pasen 5 segundos para cancelar todas las pistas.

- La memoria del programa se borra cuando se abre la puerta deslizante.

## Función de visualización

Pulse varias veces [DISPLAY, -DIMMER] durante la reproducción o la pausa para ver la información de la pista actual.

- Número máximo de caracteres que pueden visualizarse: aproximadamente 30
- Esta unidad admite etiquetas ID3 versión 1.0 y 1.1. Los datos de texto no compatibles no se pueden visualizar.

## Operaciones con discos (continuación)

### Función de modo de reproducción

- 1 Pulse [CD ▶/II].
- 2 Pulse varias veces [PLAY MODE] para seleccionar los siguientes modos.

Modo	Para reproducir
1-TRACK 1TR	una pista seleccionada del disco. Pulse las teclas numéricas para seleccionar la pista.
1-ALBUM 1ALBUM (MP3)	un álbum seleccionado del disco. Pulse [▲, ▼] para seleccionar el álbum.
RANDOM RND	un disco aleatoriamente.
1-ALBUM RANDOM 1ALBUM RND (MP3)	todas las pistas de un álbum seleccionado aleatoriamente. Pulse [▲, ▼] para seleccionar el álbum.

- Durante la reproducción aleatoria no puede saltar a la pista anterior.
- El modo actual de reproducción se borra cuando abre la puerta deslizante.
- Para repetir la reproducción programada o el modo de reproducción seleccionado, pulse [REPEAT]. Vuélvalo a pulsar para cancelar.

### Notas acerca de los discos CD-R y CD-RW

- Este aparato puede reproducir discos CD-R y CD-RW grabados con CD-DA o MP3.
- Utilice un disco de grabación de audio para CD-DA y finalícelo\* cuando termine la grabación.  
\* Un proceso realizado después de la grabación que permite a los reproductores CD-R o CD-RW reproducir el audio de los discos CD-R y CD-RW.
- El aparato tal vez no pueda reproducir algunos discos debido a la condición de la grabación.
- No utilice discos con forma irregular.
- No coloque etiquetas ni pegatinas extra.
- No utilice discos con etiquetas y pegatinas que puedan desprenderse debido al exceso de adhesivo de las etiquetas o pegatinas.
- No coloque cubiertas a prueba de rayas o ningún otro tipo de accesorio.
- No escriba nada en los discos.
- No limpie los CD con líquidos (Pase un paño blando y seco).

### Creación de archivos MP3 reproducibles en esta unidad

- Máximo número de pistas y álbumes: 999 pistas y 255 álbumes.
- Velocidad de compresión compatible: Entre 64 kbps y 320 kbps (estéreo). Se recomienda 128 kbps (estéreo).
- Formatos de discos: ISO9660 nivel 1 y nivel 2 (excepto para los formatos extendidos).
- El tiempo que se tarda en leer el índice depende del número de pistas, carpetas o estructuras de carpetas.

### Limitaciones de MP3

- Esta unidad es compatible con sesiones múltiples y tarda más tiempo en iniciar la reproducción.
- Esta unidad no puede reproducir archivos grabados utilizando escritura por paquetes.
- Si el disco incluye MP3 y datos de audio normales (CD-DA), el aparato reproduce el tipo grabado en la parte interior del disco. Si el disco incluye MP3 y otros tipos de datos de audio (p. ejemplo WMA o WAV), la unidad sólo reproduce MP3.
- Dependiendo de cómo se crearan los archivos MP3, éstos puede que no se reproduzcan en el orden en el que se los numeró o no se reproduzcan en absoluto.

## Funcionamiento de la radio

### Sintonización manual

- 1 Pulse [RADIO] para seleccionar la banda de "FM" o "AM".
- 2 Pulse [TUNE MODE] para seleccionar "MANUAL".
- 3 Pulse [◀◀/▶▶] o [▶▶/▶▶] para seleccionar la frecuencia de la emisora que desee.  
Cuando se esté recibiendo una emisión en estéreo FM se visualizará "ST".

#### Para sintonizar automáticamente

- 1 Repita el paso 1 y 2 (⇒ anterior).
- 2 Pulse y mantenga pulsado [◀◀/▶▶] o [▶▶/▶▶] hasta que la frecuencia comience a cambiar rápidamente.

- Para cancelar la sintonización automática, pulse [◀◀/▶▶] o [▶▶/▶▶] una vez más.
- La sintonización automática tal vez no funcione cuando la interferencia sea excesiva.

#### Para mejorar la calidad del sonido de FM

Pulse [FM MODE] para visualizar el indicador "MONO". Vuélvalo a pulsar para cancelar.

- "MONO" también se cancelará si se cambia la frecuencia.
- Deje "MONO" apagado para la escucha normal.

#### Para mejorar la calidad del sonido de AM

- 1 Pulse [RADIO] para seleccionar la banda "AM".
- 2 Pulse y mantenga pulsado [TUNE MODE] repetidamente para cambiar el ajuste de profundidad de sonido ("BP 1", "BP 2", "BP 3" o "BP 4").

### Grabación de emisoras en memoria

Puede presintonizar un máximo de 30 emisoras de FM y 15 emisoras de AM.  
**Preparación:** Pulse [RADIO] para seleccionar "FM" o "AM".

#### Presintonización automática

- 1 Pulse [PLAY MODE] para cambiar entre las frecuencias "LOWEST" (MÁS BAJA) y "CURRENT" (ACTUAL).
- 2 Mantenga pulsado [PROGRAM] durante al menos 2 segundos para iniciar la presintonización.

#### Presintonización manual

- 1 Pulse [TUNE MODE] para seleccionar "MANUAL".
- 2 Pulse [◀◀/▶▶] o [▶▶/▶▶] para sintonizar la emisora que desee.
- 3 Pulse [PROGRAM].
- 4 Pulse los botones numéricos para seleccionar un canal.  
La emisora que ocupa un canal se borrará si se presintoniza otra emisora en ese canal.
- 5 Para presintonizar más emisoras, repita el paso 2 a 4.

#### Selección de una emisora presintonizada

- 1 Pulse [TUNE MODE] para seleccionar "PRESET".
  - 2 Pulse [◀◀/▶▶] o [▶▶/▶▶] para seleccionar el canal.
- También puede pulsar los botones numéricos para seleccionar el canal.

### Ajuste de asignación de AM

Esta unidad también puede recibir emisiones de AM asignadas en pasos de 10 kHz.

#### Para cambiar el paso a 10 kHz (sólo mediante la unidad principal)

- 1 Pulse y mantenga pulsado [AM].  
Después de unos pocos segundos, la pantalla cambia para mostrar la frecuencia mínima actual.
- 2 Continúe pulsando [AM].  
Suelte el botón cuando cambie la frecuencia mínima.

- Para volver al paso original, repita los pasos 1 y 2 (⇒ anterior).
- Después de cambiar el ajuste, se cancelarán las frecuencias previamente ajustadas.

### Emisiones RDS

Le permite visualizar el nombre de una emisora o un tipo de programa. Se enciende "RDS" cuando se recibe una señal RDS.

Pulse [DISPLAY, -DIMMER] para visualizarlo.

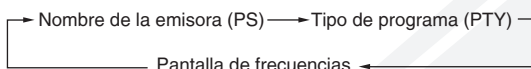

- La pantalla RDS tal vez no se encuentre disponible si la recepción no es adecuada.

## Temporizador

### Ajuste del reloj

El reloj de la unidad es del tipo de 24 horas.

- ① Pulse **[CLOCK/TIMER]** para seleccionar "CLOCK".
  - ② Antes de 5 segundos, pulse **[▲, ▼]** para ajustar la hora. (Mantenga pulsado para cambiar la hora más rápidamente.)
  - ③ Pulse **[OK]**.
- Para ver el reloj, pulse **[CLOCK/TIMER]**.
  - Reinicie regularmente el reloj para mantener su precisión.

### Temporizador de reproducción

Puede ajustar el temporizador para que se encienda a una hora determinada para despertarle. Esta unidad ofrece tres temporizadores de reproducción opcionales.

#### Preparación:

- Encienda la unidad y ponga en hora el reloj (⇒ anterior).
  - Prepare la fuente musical que desee escuchar: disco, radio, iPod/iPhone o AUX y ajuste el volumen.
- ① Pulse **[CLOCK/TIMER]** varias veces para seleccionar el temporizador de reproducción.
  - ② Antes de 5 segundos, pulse **[▲, ▼]** para ajustar la hora de inicio.
  - ③ Pulse **[OK]**.
  - ④ Para ajustar la hora de finalización, repita el paso ② y ③.

#### Para activar el temporizador

- ⑤ Pulse **[⏪, PLAY]** varias veces para activar el temporizador de reproducción seleccionado.
- ⑥ Pulse **[⏻]** para apagar la unidad.

Cambiar los ajustes	Repita el paso ① a ④ (⇒ anterior).
Cambiar la fuente o el volumen	① Pulse <b>[⏪, PLAY]</b> dos veces para borrar el indicador <b>⏪PLAY</b> de la pantalla. ② Realice cambios a la fuente o el volumen. ③ Realice el paso ⑤ y ⑥ (⇒ anterior).
Comprobar los ajustes (Cuando la unidad está encendida o en modo de espera)	Pulse varias veces <b>[CLOCK/TIMER]</b> para seleccionar "⏪PLAY 1", "⏪PLAY 2" o "⏪PLAY 3".
Cancelar	Pulse <b>[⏪, PLAY]</b> dos veces para borrar el indicador del temporizador de la pantalla.

- El temporizador se pondrá en marcha a la hora programada y el volumen aumentará gradualmente hasta el nivel seleccionado.

### Temporizador de desconexión

El temporizador de desconexión puede apagar la unidad después de transcurrir un tiempo establecido.

Pulse **[SLEEP]** para encender/apagar la función SLEEP.

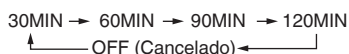

Pulse **[SLEEP]** para comprobar el tiempo restante.

- El temporizador de reproducción y el temporizador para dormir pueden utilizarse juntos. El temporizador de desconexión automática siempre tiene prioridad. Asegúrese de no solapar la configuración de la desconexión automática.
- Cuando AUTO OFF tiene el valor ON y la unidad queda sin usar más de aprox. 30 minutos, la unidad se apagará incluso si el periodo de reproducción o el de temporización no hubieran finalizado.

## Ajuste del sonido

Preselección de ecualización	Pulse varias veces <b>[PRESET EQ]</b> para seleccionar "HEAVY", "SOFT", "CLEAR", "VOCAL" o "FLAT".
Graves o agudos	① Pulse <b>[BASS/TREBLE]</b> varias veces para seleccionar "BASS" o "TREBLE". ② Pulse <b>[▲, ▼]</b> para ajustar el nivel (-4 a +4).
Sonido ambiental	Pulse <b>[SURROUND]</b> varias veces durante la reproducción para seleccionar "ON SURROUND" o "OFF SURROUND". Si aumentan las interferencias con la recepción estéreo de FM, cancele el efecto de sonido envolvente.
D.Bass	Pulse <b>[D.BASS]</b> varias veces durante la reproducción para seleccionar "ON D.BASS" o "OFF D.BASS".
Remasterización	Pulse <b>[RE-MASTER]</b> varias veces durante la reproducción para seleccionar "ON RE-MASTER" o "OFF RE-MASTER". <ul style="list-style-type: none"> <li>• La remasterización digital se aplica a los MP3.</li> <li>• La remasterización analógica es eficaz en iPod/iPhone y AUX.</li> </ul>

## Unidad externa

### Equipos de sonido portátiles (durante modo AUX)



AUX

- ① Conecte el cable de audio a la clavija AUX.  
Tipo de clavija: 3,5 mm estéreo
- ② Pulse **[AUX]** e inicie la reproducción desde la fuente de audio portátil.

Puede seleccionar el nivel de entrada del sonido de su equipo de audio portátil.

Pulse **[INPUT LEVEL]** varias veces para seleccionar "HIGH" o "NORMAL".

- Apague el ecualizador o reduzca el volumen del equipo portátil para reducir la señal de entrada. Un nivel de señal de entrada alto distorsionará el sonido.
- Para conocer detalles, consulte el manual de instrucciones del otro equipo.
- Cables y equipos no incluidos.

### Cambiar la unidad principal y el mando a distancia

El mando a distancia y la unidad principal vienen con el preajuste de fábrica en el modo "REMOTE 1".

Si descubre que el mando a distancia controla también otros equipos, puede cambiar para trabajar en modo "REMOTE 2".

Para cambiar al modo "REMOTE 2" (sólo mediante la unidad principal)

- ① Pulse y mantenga pulsado **[AUX]** y luego presione **[2]** hasta que se muestre "REMOTE 2".
- ② Pulse y mantenga pulsado **[OK]** y **[2]** durante por lo menos 2 segundos.

Para volver al modo "REMOTE 1"

Repita los pasos anteriores pero sustituya **[2]** por **[1]**. (Se mostrará "REMOTE 1".)



## Unidad externa (continuación)

### Disfrute del sonido desde su iPod o iPhone

#### Inserción de un iPod/iPhone

- 1 Pulse **[▲, iPod]** para abrir la puerta corredera.
- 2 Introduzca el adaptador de base adecuado (no incluido) para el iPod/iPhone.

Introduzca el lado del adaptador de la base del iPod/iPhone con los clips hacia usted y luego presione el lado opuesto hasta que se ajuste en posición.

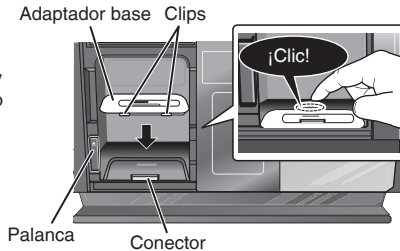

- 3 Pulse **[▲]** para desbloquear la base del iPod/iPhone y tire de la palanca del interruptor de acoplamiento para inclinar la base del iPod/iPhone.

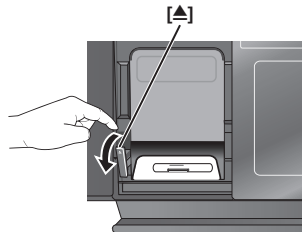

- 4 Conecte el iPod/iPhone (no incluido) con firmeza. Asegúrese de retirar el iPod/iPhone de su funda.

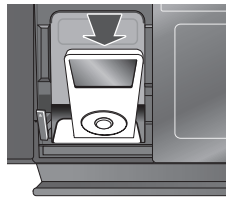

- 5 Presione la base hasta que quede asentada con un clic.



- 6 Pulse **[▲, iPod]** para cerrar la puerta deslizante.

#### Extracción del iPod/iPhone

- 1 Repita el paso 1 y 3 (⇒ anterior).
- 2 Para retirarlo, simplemente tire del iPod/iPhone para desconectarlo.
- 3 Repita el paso 5 y 6 (⇒ anterior).

- Si la base del iPod/iPhone no se inclina al conectar o desconectar el iPod/iPhone, podría provocarle daños al conector.
- Al insertar un iPod/iPhone en la unidad, asegúrese de utilizar el adaptador de la base suministrado con el iPod/iPhone o disponible a través de Apple Inc.
- Baje el volumen de la unidad principal hasta el nivel mínimo antes de conectar o desconectar el iPod/iPhone.

Reproducción	Pulse <b>[iPod ▶/II]</b> .
Pausa	Pulse <b>[iPod ▶/II]</b> o <b>[■]</b> .
Saltar pista	Pulse <b>[◀◀/▶▶]</b> o <b>[▶▶/▶▶]</b> .
Buscar la pista actual	Pulse y mantenga pulsado <b>[◀◀/▶▶]</b> o <b>[▶▶/▶▶]</b> .
Visualizar el menú del iPod/iPhone/volver al menú anterior	Pulse <b>[iPod MENU]</b> en el modo de reproducción. (Sólo mando a distancia)
Seleccionar contenidos del menú iPod/iPhone	Pulse <b>[▲, ▼]</b> y luego <b>[OK]</b> . (Sólo mando a distancia)

#### Notas sobre el iPhone:

- Todas las funciones del teléfono únicamente pueden controlarse mediante la pantalla táctil del propio iPhone.
- La unidad no muestra las llamadas entrante ni el estado del teléfono.
- El tono de llamada entrante puede oírse desde el altavoz del propio iPhone. Cuando la unidad esté en modo iPod/iPhone, el tono de llamada también puede oírse desde los altavoces de la unidad.
- La conexión o desconexión del iPhone de la unidad no cancelará la llamada.
- No existe ninguna especificación de Apple Inc. que garantice las respuestas anteriores del. Las respuestas del iPhone pueden ser diferentes, dependiendo de los modelos del iPhone o de las actualizaciones del software que incorpore.

#### Carga del iPod/iPhone

- Cuando el iPod/iPhone se está cargando en modo en espera, se muestra "IPOD CHARGING" en la pantalla de la unidad principal.
- Compruebe el iPod/iPhone para ver si la batería se ha recargado por completo. Si no va a utilizar el iPod/iPhone durante un período prolongado tras finalizar la recarga, desconéctelo de la unidad principal, ya que la batería se agotará de forma natural. (Una vez recargada por completo, no se producirán recargas adicionales.)

#### iPod compatible

Nombre	Tamaño de la memoria
iPod nano 5ª generación (cámara de vídeo)	8 GB, 16 GB
iPod touch 2ª generación	8 GB, 16 GB, 32 GB, 64 GB
iPod classic	120 GB, 160 GB (2009)
iPod nano 4ª generación (vídeo)	8 GB, 16 GB
iPod classic	160 GB (2007)
iPod touch 1ª generación	8 GB, 16 GB, 32 GB
iPod nano 3ª generación (vídeo)	4 GB, 8 GB
iPod classic	80 GB
iPod nano 2ª generación (aluminio)	2 GB, 4 GB, 8 GB
iPod 5ª generación (vídeo)	60 GB, 80 GB
iPod 5ª generación (vídeo)	30 GB
iPod nano 1ª generación	1 GB, 2 GB, 4 GB
iPod 4ª generación (pantalla en color)	40 GB, 60 GB
iPod 4ª generación (pantalla en color)	20 GB, 30 GB
iPod 4ª generación	40 GB
iPod 4ª generación	20 GB
iPod mini	4 GB, 6 GB

#### iPhone compatible

Nombre	Tamaño de la memoria
iPhone 3GS	16 GB, 32 GB
iPhone 3G	8 GB, 16 GB
iPhone	4 GB, 8 GB, 16 GB

- La compatibilidad depende de la versión del software de su iPod/iPhone.

## Guía para la solución de problemas

Realice las siguientes verificaciones antes de solicitar la ayuda del servicio técnico. Si no está seguro sobre cómo realizar algunas de las comprobaciones, o si los remedios indicados en la tabla no resuelven el problema, póngase en contacto con su distribuidor.

### ■ Problemas comunes

#### **Pantalla incorrecta o la reproducción no se iniciará**

- No ha introducido el disco correctamente. Insértelo correctamente.
- El disco está rayado o sucio (Se saltan pistas).
- Hay humedad en la lente. Espere una hora aproximadamente y luego inténtelo de nuevo.

#### **No se pueden leer los datos de MP3**

- Tal vez no pueda reproducir MP3 si ha copiado un disco de múltiples sesiones que no tiene datos entre ellas.
- Cuando cree un disco de múltiples sesiones será necesario cerrarlas.
- La cantidad de datos del disco es demasiado pequeña. Ajuste la cantidad de datos a más de 5 MB.

#### **Se oye ruido o no existe sonido**

- Mientras reproduce MP3, el ruido puede estar presente si la calidad de la grabación es mala.
- Si detecta interferencias, mantenga alejada esta unidad de los teléfonos móviles.
- Suba el volumen.
- Apague la unidad, compruebe y corrija la conexión y luego vuelva a conectar la unidad. Las causas incluyen esfuerzos de los altavoces debido a un volumen o una potencia excesivos, y la utilización de la unidad en un entorno caluroso.

#### **Se oye ruido de zumbido durante la reproducción**

- Cerca de los cables está el cable de alimentación de CA o una luz fluorescente. Mantenga otros aparatos y sus cables alejados de los cables de esta unidad.

#### **Se oye un sonido de batido o ruido mientras se reciben emisiones de radio**

- Apague el televisor u otro reproductor de audio o sepárelo de la unidad.
- Apague el reproductor de audio portátil si estuviera conectado al puerto AUX.

#### **Se oye un zumbido o ruido bajo durante las emisiones de AM**

- Mantenga la antena alejada de otros cables.
- Mantenga la antena de AM alejada de la unidad.

#### **La imagen del televisor próximo al equipo desaparece o aparecen franjas en la pantalla**

- La ubicación y orientación de la antena son incorrectas.
- El cable de la antena del televisor está demasiado cerca del aparato. Aleje el cable de la antena del televisor de la unidad.

#### **Al pulsar los botones no se obtiene ninguna respuesta**

- Compruebe las pilas e insértelas correctamente (⇒ página 7).

### ■ Visualizador

“--:--”

- Ud. conectó la por primera vez el cable de alimentación o recientemente hubo un corte de corriente. Ajuste la hora (⇒ página 10).

“ADJUST CLOCK”

- Reloj no ajustado. Ajuste el reloj debidamente.

“ADJUST TIMER”

- Temporizador de reproducción no ajustado. Ajuste el temporizador de reproducción debidamente.

“PGM FULL”

- El número de pistas programadas se limita a 24. No se pueden programar más pistas.

“NO PLAY”

- Se ha introducido un disco que no es CD-DA ni MP3 CD-ROM. No se puede reproducir.

“ERROR”

- Se ha realizado una operación incorrecta. Lea las instrucciones e inténtelo de nuevo.

“F61” o “F76”

- Hay un problema con el suministro de alimentación. Consulte a su distribuidor.

“AUTO OFF”

- La unidad ha quedado sin usar durante aprox. 29 minutos y se apagará en un minuto. Pulse cualquier botón para anularlo.

“ILLEGAL OPEN”

- La puerta deslizante no se encuentra en posición correcta. Apague el aparato y vuelva a encenderlo.

“NODEVICE”

- El iPod/iPhone no está debidamente insertado. Lea las instrucciones e inténtelo de nuevo (⇒ página 11).

“REMOTE 1”

- La unidad principal está en modo “REMOTE 1”. Cambie el mando a distancia al modo “REMOTE 1” (⇒ página 10).

“REMOTE 2”

- La unidad principal está en modo “REMOTE 2”. Cambie el mando a distancia al modo “REMOTE 2” (⇒ página 10).

### ■ iPod/iPhone

#### **El iPod/iPhone no se enciende**

- Compruebe que la batería del iPod/iPhone tiene carga antes de conectarlo a la unidad.
- Apague la unidad y el iPod/iPhone antes de insertarlos en la base. Encienda la unidad y seleccione la fuente adecuada.

#### **No se escucha nada por los altavoces**

- El iPod/iPhone no está bien asentado en la base. Desconecte el iPod/iPhone, retírelo del conector de la base. Vuelva a colocarlo en la base y actívelo de nuevo.
- Asegúrese de que el iPod/iPhone realmente reproduce algo.
- Ajuste el volumen.

#### **Sonido distorsionado o el nivel de sonido es demasiado bajo**

- Asegúrese de que la función del ecualizador del iPod/iPhone está desactivada.

#### **El iPod/iPhone no puede controlarse mediante el mando a distancia ni la unidad principal**

- Asegúrese de que el iPod/iPhone está bien asentado en la base.
- Compruebe la conexión de la base y asegúrese de que se selecciona el iPod/iPhone como fuente de música (⇒ página 11).

#### **El iPod/iPhone no carga**

- Compruebe las conexiones (⇒ página 3, 11).

## Reinicio de memoria (Inicialización)

Si se encuentra en las siguientes situaciones, reinicie la memoria:

- No hay respuesta al pulsar los botones.
- Desea borrar y reiniciar los contenidos de la memoria.

### Para reiniciar la memoria

- 1 **Desconecte el cable de alimentación de CA.** (Espere al menos 3 minutos antes de continuar con el paso 2.)
- 2 **Mientras pulsa [⏻/⏪] en la unidad principal, vuelva a conectar el cable de alimentación de CA.** "-----" aparece en el visualizador.
- 3 **Suelte [⏻/⏪].** Todos los parámetros vuelven a los los preajustes de fábrica. Deberá reiniciar los elementos de la memoria.

## Especificaciones

### SECCIÓN DEL AMPLIFICADOR

#### Potencia de salida RMS

##### Canal delantero (ambos canales activos)

20 W por canal (6 Ω), 1 kHz, 10 % THD

**Potencia total RMS** 40 W

#### Toma de auriculares

**Terminal** Clavija estéreo de 3,5 mm

**Nivel de potencia (CD, 1 kHz, -20 dB)** máx. 0,2 mW + 0,2 mW, 32 Ω

#### Aux (Trasera)

**Terminal** Clavija estéreo de 3,5 mm

### SECCIÓN DEL SINTONIZADOR

#### Memoria de presintonías

30 emisoras de FM  
15 emisoras de AM

#### Modulación de frecuencia (FM)

##### Gama de frecuencias

87,50 MHz a 108,00 MHz (incrementos de 50 kHz)

**Terminal(es) de antena** 75 Ω (desequilibrada)

#### Modulación AM (AM)

**Gama de frecuencias** 522 kHz a 1629 kHz (incrementos de 9 kHz)  
520 kHz a 1630 kHz (incrementos de 10 kHz)

### SECCIÓN DE DISCOS

#### Discos reproducidos [8 cm o 12 cm]

- (1) CD-Audio (CD-DA)
- (2) CD-R/RW (CD-DA, MP3)
- (3) MP3\*

\* MPEG-1 Layer 3, MPEG-2 Layer 3

#### Lector

**Longitud de onda** 795 nm

**Potencia de láser** CLASS 1

#### Salida de audio (Disco)

**Número de canales** FL, FR, 2 canales

### SECCIÓN DE ALTAVOCES

**Tipo** Sistema de 1 altavoces de 1 vía (Radiador pasivo)

#### Unidades de altavoz

**Gama completa** Tipo cónico de 6,5 cm x 1 / canales

**Radiador pasivo** 8 cm x 2 / canales

**Impedancia** 6 Ω

### GENERALIDADES

**Alimentación** 220 V a 240 V CA, 50 Hz

**Consumo** 31 W

**Dimensiones (An x Al x Prf)** 500 mm x 201 mm x 102 mm  
(Prf = 69 mm mínimo)

**Peso** Aprox. 2,8 kg

**Rango de temperatura operativa** 0 °C a +40 °C

**Rango de humedades de funcionamiento** 35 % a 80 % HR (sin condensación)

**Consumo en el modo de espera:** 0,09 W (aprox.)

- Las especificaciones están sujetas a cambios sin previo aviso.
- La distorsión armónica total se mide mediante el analizador de espectro digital.

## Mantenimiento

### Retire la clavija de alimentación de la toma antes de realizar el mantenimiento y límpiela con un paño suave y seco.

- Si está muy sucia, utilice un paño humedecido en agua para limpiar la unidad y luego séquela con un paño seco.
- No utilice disolventes, como bencina, diluyente, alcohol o detergente ya que podrían deformar el revestimiento exterior de la carcasa.
- Si utiliza un paño impregnado en productos de limpieza, siga las precauciones aplicables.

### Cuidados de la lente CD

- Limpie con frecuencia la lente para impedir fallos en el funcionamiento. Utilice un soplador para quitar el polvo y un paillito con algodón en su extremo si está demasiado sucia.
- No utilice un limpiador de lentes tipo CD.

## Precauciones de seguridad

### Instalación

Coloque la unidad sobre una superficie lisa lejos de la luz directa del sol, de zonas de temperatura y humedad elevadas y una vibración excesiva. Estas condiciones pueden dañar la caja y otros componentes, y por lo tanto acortar la vida útil de la unidad.

No coloque objetos pesados sobre la unidad.

### Voltaje

No utilice fuentes de alimentación de alto voltaje. Esto puede sobrecargar la unidad y causar un incendio.

No emplee una fuente de alimentación de CC. Verifique cuidadosamente la fuente cuando coloque la unidad en una embarcación u otro lugar donde se utilice CC.

### Protección del cable de alimentación de CA

Asegúrese de que el cable de alimentación de CA está bien conectado y que no está dañado. Una mala conexión y un cable dañado pueden ser la causa de un incendio o una descarga eléctrica. No tire ni doble el cable y no coloque objetos pesados sobre él.

Sujete la clavija firmemente cuando desenchufe el cable. Si tira del cable de corriente puede provocar una descarga eléctrica.

No manipule el enchufe con las manos mojadas. Esto puede provocar una descarga eléctrica.

### Materias extrañas

No permita que ningún objeto de metal caiga dentro de la unidad. Esto puede causar una descarga eléctrica o una avería.

No permita la entrada de líquidos en la unidad. Esto puede causar una descarga eléctrica o una avería. Si esto ocurre, desconecte inmediatamente la unidad del suministro eléctrico y póngase en contacto con su distribuidor.

No rocíe insecticidas sobre o en el interior de la unidad. Contienen gases inflamables que pueden arder al ser rociados dentro de la unidad.

### Servicio

No intente reparar esta unidad usted mismo. Si el sonido se interrumpe, los indicadores no se iluminan, sale humo o sucede cualquier problema que no está tratado en estas instrucciones, póngase en contacto con su distribuidor o con un centro de servicio autorizado. Si este aparato es reparado, desarmado o reconstruido por personas no cualificadas, puede producirse una descarga eléctrica u otros daños.

Para prolongar la vida útil de la unidad desconéctelo de la toma de corriente alterna si no se va a usar durante un periodo de tiempo largo.

## WAARSCHUWING!

IN DIT APPARAAT WORDT EEN LASER GEBRUIKT. HET GEBRUIK VAN REGELAARS EN HET MAKEN VAN AFSTELLINGEN OF BEDIENINGEN DIE NIET IN DEZE GEBRUIKSAANWIJZING BESCHREVEN ZIJN, KAN RESULTEREN IN BLOOTSTELLING AAN GEVAARLIJKE STRALING. MAAK HET APPARAAT NIET OPEN EN GA NIET ZELF REPAREREN. LAAT ONDERHOUD AAN ERKENDE VAKMENSEN OVER.

## WAARSCHUWING!

- OM EEN GOEDE VENTILATIE TE VERZEKEREN, DIT APPARAAT NIET IN EEN BOEKENKAST, EEN INGEBOUWDE KAST OF EEN ANDERE GESLOTEN RUIMTE INSTALLEREN OF GEBRUIKEN. ZORG ERVOOR DAT DE VENTILATIEWEGEN NIET DOOR GORDIJNEN OF ANDERE MATERIALEN WORDEN AFGESLOTEN, OM GEVAAR VOOR ELEKTRISCHE SCHOK OF BRAND TEN GEVOLGE VAN OVERVERHITTING TE VOORKOMEN.
- ZORG DAT DE VENTILATIE-OPENINGEN VAN HET APPARAAT NIET GEBLOKKEERD WORDEN DOOR KRANTEN, TAFELKLEEDJES, GORDIJNEN, OF IETS DERGELIJKS.
- ZET GEEN OPEN VUUR, ZOALS BRANDENDE KAARSEN, OP HET APPARAAT.
- DOE LEGE BATTERIJEN WEG OP EEN MILIEUVRIENDELIJKE MANIER.

## WAARSCHUWING:

OM HET RISICO OP BRAND, ELEKTRISCHE SCHOK OF PRODUCTSCHADE TE BEPERKEN,

- DIENT U HET APPARAAT NIET BLOOT TE STELLEN AAN REGEN, VOCHT, DRUPPEN OF SPETTEREN EN MOET U GEEN VOORWERPEN GEVULD MET VLOEISTOFFEN, ZOALS VAZEN, OP HET APPARAAT PLAATSEN.
- GEBRUIK ALLEEN DE ACCESSOIRES DIE WORDEN AANGERADEN.
- VERWIJDER HET DEKSEL (ACHTERKANT) NIET, IN HET APPARAAT BEVINDEN ZICH GEEN GEBRUIKERSBEDIENBARE ONDERDELEN. NEEM VOOR ONDERHOUD CONTACT OP MET DESKUNDIGE ONDERHOUDSTECHNICI.

## GEVAAR

Explosiegevaar wanneer de batterij op onjuiste wijze vervangen wordt. Vervang alleen door een zelfde soort batterij of equivalent, die door de fabrikant aanbevolen worden. Gooi de gebruikte batterijen weg zoals door de fabrikant voorgeschreven wordt.

Tijdens het gebruik is dit product vatbaar voor radiostoring veroorzaakt door een mobiele telefoon. Wanneer dergelijke storing optreedt, moet u dit product en de mobiele telefoon verder van elkaar vandaan gebruiken.

<b>CAUTION</b>	- CLASS 1M INVISIBLE LASER RADIATION WHEN OPEN AND INTERLOCKS DEFEATED. DO NOT VIEW DIRECTLY WITH OPTICAL INSTRUMENTS. IEC60825-1, A2 / CLASS 1M
<b>WARNING</b>	- KLASS 1M OSYNLIG LASERSTRÅLNING NÅR DENNA DEL ÄR ÖPPNAD OCH SPÄRREN ÄR URKOPPLAD. BETRAKTA EJ STRÅLEN DIREKT GENOM OPTISKT INSTRUMENT.
<b>FORSIGTIG</b>	- USYNLIG LASERSTRÅLNING KLASSE 1M, NÅR LÅGET ER ÅBENT OG SIKKERHEDSafbrydere ER UDE AF FUNKTION. UNDGÅ AT SE LIGE PÅ MED OPTISKE INSTRUMENTER.
<b>VARO</b>	- AVATTAESSA JA SUOJALUKITUS OHITETTÄESSÄ OLET ALTIINA LUOKAN 1M NÄKYMÄTÖNTÄ LASERSÄTEILYÄ. ÄLÄ KATSO OPTISELLA LAITTEELLA SUORAAN SÄTEESEEN.
<b>VORSICHT</b>	- UNSICHTBARE LASERSTRAHLUNG KLASSE 1M, WENN ABDECKUNG GEÖFFNET UND SICHERHEITSVERRIEGELUNGEN ÜBERBRÜCKT. NICHT DIREKT MIT OPTISCHEN INSTRUMENTEN BETRACHTEN.
<b>ATTENTION</b>	- RAYONNEMENT LASER INVISIBLE, CLASSE 1M, EN CAS D'OUVERTURE ET LORSQUE LA SÉCURITÉ EST NEUTRALISÉE. NE PAS REGARDER DIRECTEMENT À L'AIDE D'INSTRUMENTS D'OPTIQUE.
<b>注意</b>	- 打开时及联失效除时有不可见激光辐射。 避免光束照射。
<b>注意</b>	- ここを開き、安全インターロックを解除すると不可視レーザー光が出ます。 ビームを見たり、触れたりしないでください。

Binnenin het apparaat

Het stopcontact moet dichtbij het apparaat zitten en gemakkelijk bereikbaar zijn.  
De stekker van het netsnoer moet goed te bedienen blijven.  
Om dit apparaat volledig los te koppelen van het elektriciteitsnet, trekt u de stekker van het netsnoer uit het stopcontact.

DIT APPARAAT IS BESTEMD VOOR GEBRUIK IN EEN GEMATIGD KLIMAAT.

## Informatie voor gebruikers betreffende het verzamelen en verwijderen van oude uitrustingen en lege batterijen



Deze symbolen op de producten, verpakkingen, en/of begeleidende documenten betekenen dat gebruikte elektrische en elektronische producten en batterijen niet met het algemene huishoudelijke afval gemengd mogen worden.

Voor een correcte behandeling, recuperatie en recyclage van oude producten en lege batterijen moeten zij naar de bevoegde verzamelpunten gebracht worden in overeenstemming met uw nationale wetgeving en de Richtlijnen 2002/96/EC en 2006/66/EC.

Door deze producten en batterijen correct te verwijderen draagt u uw steentje bij tot het beschermen van waardevolle middelen en tot de preventie van potentiële negatieve effecten op de gezondheid van de mens en op het milieu die anders door een onvakkundige afvalverwerking zouden kunnen ontstaan.

Voor meer informatie over het verzamelen en recyclen van oude producten en batterijen, gelieve contact op te nemen met uw plaatselijke gemeente, uw afvalverwijderingsdiensten of de winkel waar u de goederen gekocht hebt.

Voor een niet-correcte verwijdering van dit afval kunnen boetes opgelegd worden in overeenstemming met de nationale wetgeving.

## Voor zakengebruikers in de Europese Unie

Indien u elektrische en elektronische uitrusting wilt verwijderen, neem dan contact op met uw dealer voor meer informatie.

## [Informatie over de verwijdering in andere landen buiten de Europese Unie]

Deze symbolen zijn enkel geldig in de Europese Unie. Indien u wenst deze producten te verwijderen, neem dan contact op met uw plaatselijke autoriteiten of dealer, en vraag informatie over de correcte wijze om deze producten te verwijderen.

## Opmerking over het batterijensymbool (beneden twee voorbeelden):

Dit symbool kan gebruikt worden in verbinding met een chemisch symbool. In dat geval wordt de eis, vastgelegd door de Richtlijn voor de betrokken chemische producten vervuld.

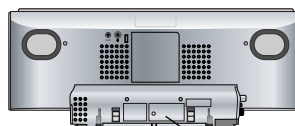

**CLASS 1  
LASER PRODUCT**

ROT143892AA



"Made for iPod" (gemaakt voor iPod), betekent dat een elektronische accessoires ontwikkeld is zodat het speciaal aan een iPod aangesloten kan worden en dat door de ontwikkelaar ervan wordt gecertificeerd dat het overeenkomt met de normen van Apple.

"Works with iPhone" (werkt met iPhone), betekent dat een elektronische accessoires ontwikkeld is zodat het speciaal aan een iPhone aangesloten kan worden en dat door de ontwikkelaar ervan wordt gecertificeerd dat het overeenkomt met de normen van Apple. Apple is niet verantwoordelijk voor de bediening van dit apparaat of de compatibiliteit met de normen voor veiligheid en de regulerende normen.

iPod is een handelsmerk van Apple Inc., geregistreerd in de V.S. en in andere landen. iPhone is een handelsmerk van Apple Inc.

MP3 (MPEG Layer-3) audio decoderingstechnologie is gelicentieerd door Fraunhofer IIS en Thomson.

## Inhoudsopgave

Bijgeleverde accessoires	3
Aansluitingen	3
Het bevestigen van het apparaat aan een muur (Optioneel)	4
Overzicht van de bedieningsfuncties	7
Bedieningen van de cd	8
Bedieningen van de radio	9
Timer	10
Geluid instellen	10
Extern apparaat	10
Gids voor het verhelpen van storingen	12
Terugstelling van het geheugen (Reset)	13
Specificaties	13
Onderhoud	13
Veiligheidsmaatregelen	13

## Bijgeleverde accessoires



Controleer en identificeer de bijgeleverde accessoires.

- |   |   |   |   |
|---|---|---|---|
| <input type="checkbox"/> 1 Stroomsnoer                      | <input type="checkbox"/> 1 AM-raamantenne   | <input type="checkbox"/> Schroefaccessoires               | <input type="checkbox"/> Wandarmaccessoires |
| <input type="checkbox"/> 1 FM-binnenantenne                 | <input type="checkbox"/> 2 Batterijen       | <input type="checkbox"/> 2 Bevestigingsschroeven <b>B</b> | <input type="checkbox"/> 1 Wandarm          |
| <input type="checkbox"/> 1 Afstandsbediening (N2QAYB000522) | <input type="checkbox"/> 1 Veiligheidssteun | <input type="checkbox"/> 1 Kussentjes op de vier poten    |   |

- Het bijgeleverde stroomsnoer kan alleen met dit apparaat gebruikt worden. Gebruik het niet met andere apparaten.
- Gebruik geen netsnoer van een ander apparaat.

## Aansluitingen

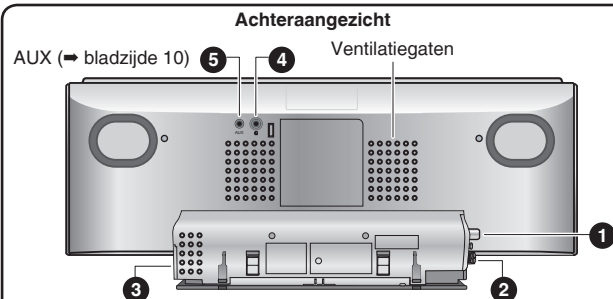

### 1 Sluit de FM-binnenantenne aan.

- Bevestig de antenne met behulp van een stukje plakband aan de muur of tegen een pilaar en plaats het in een positie die de minste storing oplevert.

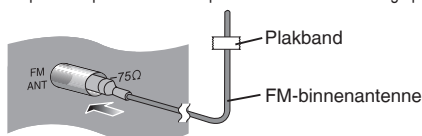

### 2 Sluit de AM-raamantenne aan.

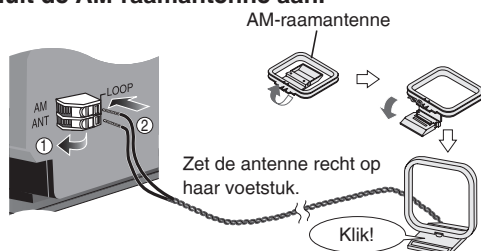

- Houd de losse antennedraad uit de buurt van andere draden en snoeren.

### 3 Sluit het netsnoer aan.

Sluit het stroomsnoer aan nadat alle andere kabels aangesloten zijn.

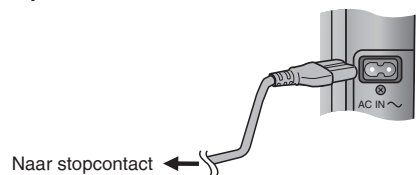

### 4 Hoofdtelefoon (niet meegeleverd)

Verlaag het geluidsvolume en sluit de hoofdtelefoon aan.

Stekkertype: 3,5 mm stereo

- Vermijd langdurig luisteren, omdat dit uw gehoor kan beschadigen.
- Te harde geluidsdruk uit oortelefoon en hoofdtelefoon kan leiden tot doofheid.
- Langdurig luisteren op volle geluidsterkte kan het gehoor van de gebruiker beschadigen. Gebruik de meegeleverde of aanbevolen koptelefoons of oortelefoons.

### ■ Opmerkingen over de luidsprekers

- Deze luidsprekers hebben geen magnetische bescherming. Plaats ze niet in de buurt van televisies, pc's of andere apparatuur die gemakkelijk beïnvloed worden door magnetisme.
- De luidsprekers kunnen niet worden verwijderd.

## Het bevestigen van het apparaat aan een muur (Optioneel)

### Aanwijzingen voor de installatie

- Voor de installatie wordt u verzocht de “Veiligheidsmaatregelen” en “Instructies voor de muurmontage” te lezen voor de juiste installatie.
- Voor optimale prestatie en om potentiële problemen te vermijden, installeert u dit apparaat niet:
  - op andere plaatsen dan op verticale muren.
  - in de buurt van een sproeier of een sensor.
  - in de buurt van hoogspanningslijnen of elektriciteitsbronnen.
  - in de buurt van verwarming.
  - op plaatsen waar het apparaat eventueel trillingen of schokken kan ondergaan.
  - in de buurt van magnetische bronnen, warmte, stoom, door lucht verspreid vet, enz.
  - op plaatsen waar waterdruppels kunnen voorkomen (bijv. onder een airconditioner).
- Installeer het apparaat niet onder plafondlampen (bijv. spotlampen, halogeenlichten, enz.).  
Wanneer dit niet wordt opgevolgd kan de kast vervormen of kan er schade ontstaan door grote hitte.
- Gebruik een juiste installatiemethode die geschikt is voor de structuur en het materiaal van de muur.
- Gebruik een zachte deken of een doek om schade aan het product of de vloer te voorkomen tijdens de installatie.
- Wanneer u de schroeven vastdraait, verzekert u zich ervan dat de schroeven niet te los en niet te vast zijn aangedraaid.
- Verzekert u van een veilige omgeving en let op veiligheid tijdens de installatie.
- Panasonic is niet aansprakelijk voor incidentele of voorvloeiende schade die het resultaat zijn van onjuiste installatie of bediening.

### Veiligheidsmaatregelen

#### WAARSCHUWING!

Alleen een gekwalificeerd aannemersbedrijf dient dit apparaat te installeren of te de-installeren.

Onjuiste installatie kan ervoor zorgen dat dit apparaat valt en dit kan verwondingen veroorzaken.

Om verwondingen te voorkomen, moet het apparaat veilig aan de muur worden bevestigd, in overeenstemming met de installatie-instructies.

Installeer het apparaat niet op een plaats waar het gewicht niet gedragen kan worden.

Wanneer de montageonderdelen niet sterk genoeg zijn, kan het apparaat vallen en verwondingen veroorzaken.

Gebruik geen andere installatiemethoden dan zij die aangegeven worden.

Wanneer dit niet wordt opgevolgd, kan het apparaat vallen en dit kan verwondingen veroorzaken.

Gebruik het apparaat alleen op verticale muren.

Wanneer dit niet wordt opgevolgd, kan het apparaat vallen en dit kan verwondingen veroorzaken.

Houd rekening met de veiligheidsfactor voor montagekracht (ong. 10 keer het gewicht van het product).

Onvoldoende draagkracht zal ervoor zorgen dat het apparaat zal vallen en dit kan verwondingen veroorzaken.

De muur waarop het apparaat zal worden bevestigd, dient in staat te zijn 20 kg per schroef te dragen.

Onvoldoende draagkracht van de muur zal ervoor zorgen dat het apparaat uiteindelijk zal vallen.

Demonteer en wijzig de montagebevestiging voor de muur niet.

Wanneer dit niet wordt opgevolgd, kan het apparaat vallen en eventueel verwondingen veroorzaken.

#### WAARSCHUWING!

Installeer dit apparaat niet op vochtige of stoffige plaatsen, of plaatsen waar door de lucht verspreid vet of stoom in contact kan komen met het apparaat, of onder de airconditioner waar water op het apparaat kan druppen.

Dit kan een negatief effect op het apparaat hebben, en kan brand of een elektrische schok veroorzaken.

Zorg voor genoeg ruimte van meer dan 30 cm boven het hoofdapparaat en meer dan 10 cm aan de linker- en rechterkant van het apparaat. Houd de ruimte tussen de muur en de achterkant van het apparaat vrij van obstructies.

Wanneer de ventilatieopeningen geblokkeerd worden, kan er brand ontstaan.

Gebruik de aangegeven onderdelen voor de installatie.

Wanneer dit niet wordt opgevolgd kan het apparaat vallen en beschadigd raken en hierdoor verwondingen veroorzaken.

Voorkom dat de montageschroeven of het stroomsnoer in contact komt met metalen onderdelen in de muur tijdens de installatie.

Wanneer dit wordt nagelaten kan er een elektrische schok ontstaan.

Wanneer u het hoofdapparaat verwijdert, verwijdert u eveneens de montageschroeven in de muur.

Wanneer dit wordt nagelaten, kunnen de montageschroeven eventueel een persoon verwonden.

Installeer het apparaat op een hoogte waar de bedieningsknoppen gezien kunnen worden voor een veilige bediening.

Wanneer het apparaat op een onjuiste positie wordt gebruikt, kan het apparaat vallen en verwondingen veroorzaken.

### Installatieaccessoires

#### ■ Meegeleverde accessoires

- Schroefaccessoires (RFAX1020)
  - » 2 Bevestigingsschroeven **B** (XYN3+J10FJ)
  - » 1 Veiligheidssteun (RMKX1015)
- Wandarmaccessoires (RFAX1021)
  - » 1 Wandarm (RGQX1004)
  - » Kussentjes op de vier poten (RKAX0028-K)

Houd alle accessoires buiten bereik van kinderen om inslikken te voorkomen.

#### ■ In de handel beschikbare accessoires (niet meegeleverd)

- 2 Montageschroeven voor in de muur **C**
- 1 Veiligheidssteun schroef **C**

Gebruik schroeven met een nominale diameter van 4 mm, die geschikt is voor het materiaal van de muur (bijv. hout, staal, beton, enz.).

# ◀◀ Het bevestigen van het apparaat aan een muur (Optioneel) (vervolgd)

## Instructies voor de muurmontage

- Voordat u de installatie uitvoert, zet u het apparaat uit en haalt u de stekker uit het stopcontact.
- Draai de schroeven stevig vast om speling bij iedere stap te voorkomen.

### 1. Haal de stander van het apparaat.

- ① Draai de bevestigingsschroeven los **A** (2 onderdelen) aan de onderkant van het apparaat.

Bewaar de verwijderde schroeven op een veilige plaats.

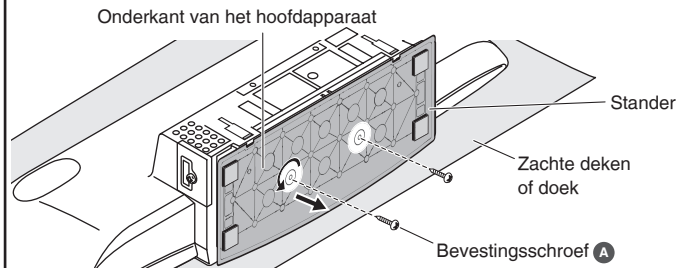

- ② Glijd de stander van het apparaat.

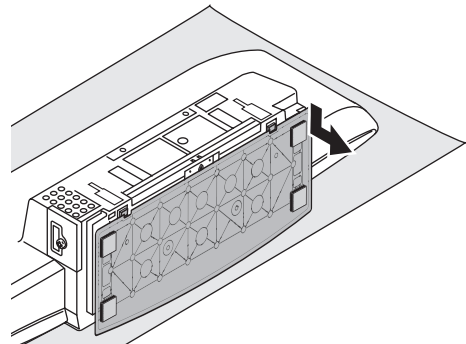

### 2. Bevestig de wandarm aan de achterkant van het apparaat.

- ① Breng beide lipjes op de wandarm en op het hoofdapparaat op één lijn, en glijd vervolgens totdat het op zijn plaats klikt.

Wandarm (onderaangezicht)

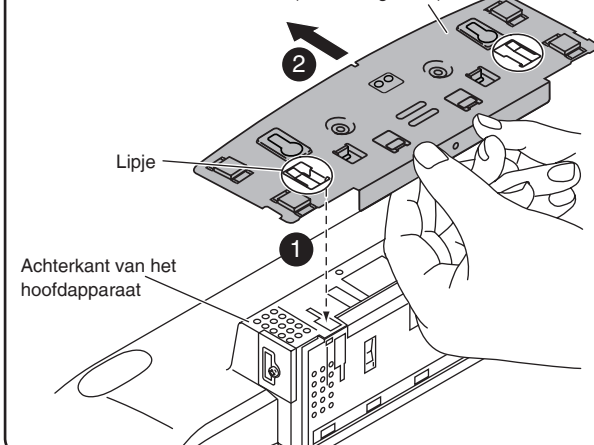

- ② Bevestig de wandarm met de montageschroef **B** (2 onderdelen). (Aandraaimoment: 1,2 Nm tot 1,5 Nm)

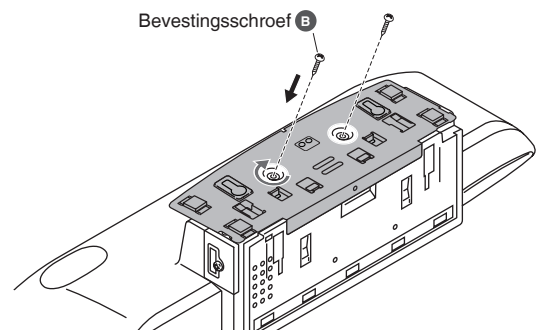

### 3. Inbrengen van de montageschroeven in de muur.

- ① Meet en markeer de positie van de montageschroeven **C** (2 onderdelen) en draai ze in de muur.

- Gebruik onderstaande tekeningen voor de positie van de schroeven en de meting.
- Maak de installatie met gebruik van beide montageschroeven voor de muur.
- Gebruik een waterpas om u ervan te verzekeren dat beide schroeven waterpas zijn.
- Gebruik een schroef die stevig genoeg is om het gewicht van tenminste 20 kg te kunnen dragen.

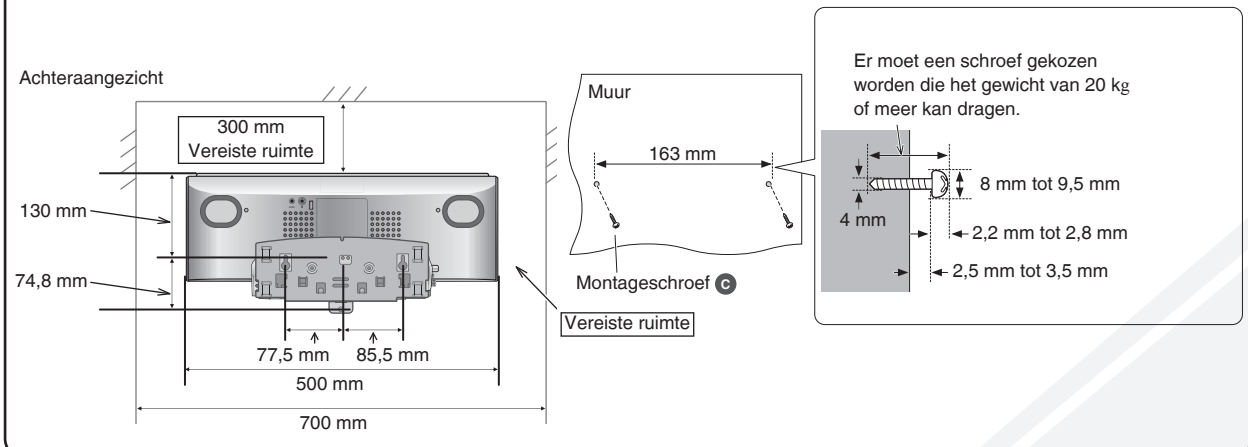

## ◀◀ Het bevestigen van het apparaat aan een muur (Optioneel) (vervolgd)

### Instructies voor de muurmontage (vervolgd)

#### 4. Hang het apparaat aan de muur.

① Haak het apparaat veilig aan de montage-schroeven **C**.

- Bevestig de FM-/AM-antenne voordat u het apparaat aan de muur hangt (⇒ bladzijde 3).
- Nadat u het apparaat hebt opgehangen, haalt u uw hand voorzichtig weg om u te verzekeren dat het apparaat veilig aan de muur bevestigd is.

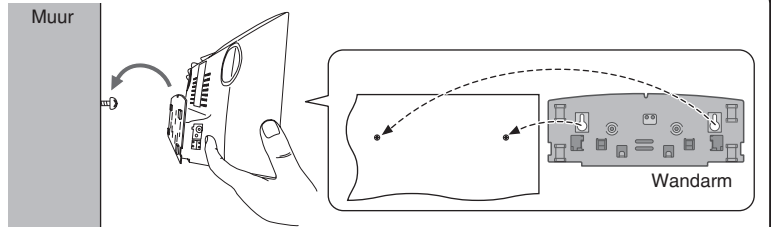

Draai beide schroeven stevig op hun plaats.

#### 5. Installeer de veiligheidssteun.

① Bevestig de veiligheidssteun op de wandarm.

② Draai de veiligheidssteun schroef erin **C** om de veiligheidssteun aan de muur te bevestigen.

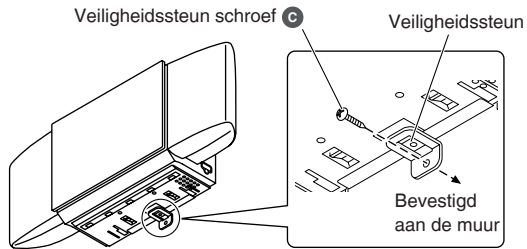

#### ■ Maatregel om vallen te voorkomen (Optioneel)

① Steek een metaaldraad (in de handel verkrijgbaar) door het gat op de wandarm voordat u stap 4 uitvoert (⇒ zoals boven).

② Bevestig de metaaldraad aan de muur met een schroef (in de handel verkrijgbaar) nadat u stap 5 hebt uitgevoerd (⇒ links).

- Bevestig de schroef zo aan de metaaldraad dat de speling niet meer dan 5 cm is in het bovenste middengedeelte van het hoofdapparaat.

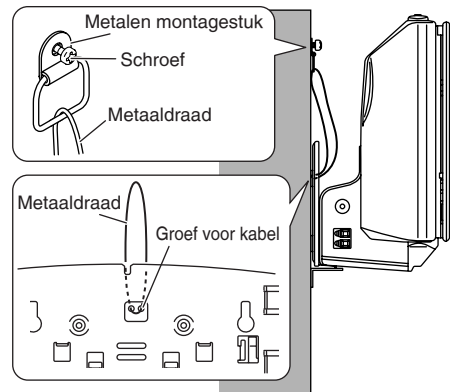

### Het apparaat van de muur verwijderen

① Verwijder schroef **C** van de veiligheidssteun en de veiligheidssteun.

② Haal het apparaat van de muur.

③ Draai de bevestigingsschroeven los **B** (2 onderdelen).

④ Houd de beide vergrendelingen naar beneden en glijd de wandarm van het apparaat (⇒ rechts).

⑤ Bevestig de stander opnieuw aan de onderkant van het apparaat en bevestig het met bevestigingsschroeven **A** (2 onderdelen).

⑥ Verwijder de montageschroeven **C** (2 onderdelen) uit de muur.

- Verwijder de metaaldraad om vallen te vermijden voordat u stap ① uitvoert, wanneer u deze gebruikt.

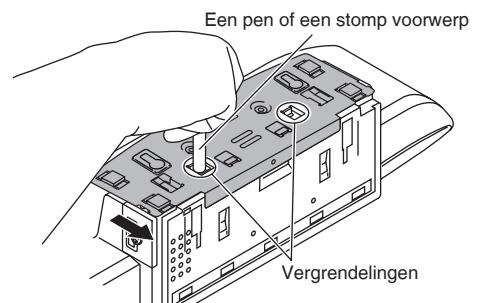



# Overzicht van de bedieningsfuncties

## Afstandsbediening

- De nummers die tussen haakjes staan verwijzen naar de betreffende pagina.

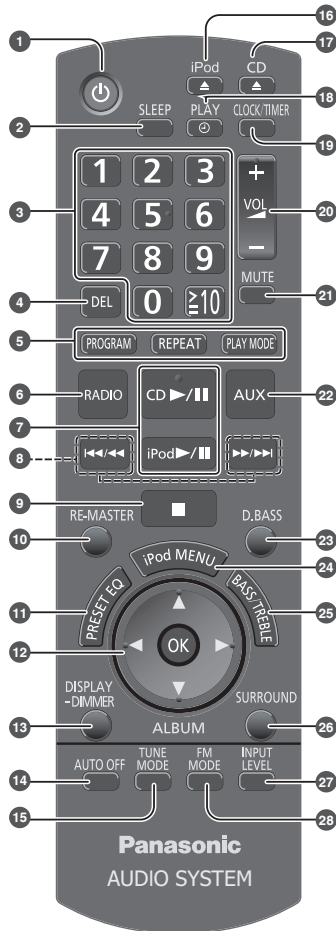

- Stand-by-/aan schakelaar** [⏻], [⏪/] (8, 10, 13)  
Indrukken om het apparaat aan of uit te schakelen. In de uitgeschakelde stand verbruikt het apparaat nog een geringe hoeveelheid stroom.
- [SLEEP]** (10)
- Cijfertoetsen [1-9, 0, ≥10] (8, 9, 10)  
Om een getal van 2 cijfers in te voeren  
bijv. 16: [≥10] → [1] → [6]  
Om een getal van 3 cijfers in te voeren  
bijv. 226: [≥10] → [≥10] → [2] → [2] → [6]
- [DEL]** (8)
- [PROGRAM]** (8, 9)  
**[REPEAT]** (9)  
**[PLAY MODE]** (9)
- [RADIO]**, [FM], [AM] (9)
- [CD ▶/||]** (8, 9)  
**[iPod ▶/||]** (11)
- [◀◀/▶▶]**, [▶▶/▶▶] (8, 9, 11)
- [■]** (8, 11)
- [RE-MASTER]** (10)
- [PRESET EQ]** (10)
- [▲, ▼]**, [◀, ▶] (8, 9, 10, 11)  
**[OK]** (8, 10, 11)
- [DISPLAY, -DIMMER]** (8, 9)  
Druk en houd ingedrukt om het displaypaneel te dimmen. Druk opnieuw en houd ingedrukt om te annuleren.
- [AUTO OFF]** (14)  
Deze functie geeft u de mogelijkheid het apparaat uit te zetten (behalve in de radiomodus) wanneer deze gedurende ongeveer 30 minuten niet wordt gebruikt. Druk twee maal om het aan te zetten.
- [TUNE MODE]** (9)
- [▲, iPod]**, [iPod ▲, OPEN/CLOSE] (11)
- [▲, CD]**, [CD ▲, OPEN/CLOSE] (8)
- [⏪, PLAY]** (10)
- [CLOCK/TIMER]** (10)
- [+, VOL ←, -], [- VOLUME +]**
- [MUTE]**  
Om het geluid te dempen. Druk opnieuw om te annuleren. "MUTE" wordt ook geannuleerd wanneer het volume aangepast wordt of wanneer het apparaat uit staat.
- [AUX]** (10)
- [D.BASS]** (10)
- [iPod MENU]** (11)
- [BASS/TREBLE]** (10)
- [SURROUND]** (10)
- [INPUT LEVEL]** (10)
- [FM MODE]** (9)
- Stand-by controlelampje**
- Signaalsensor van de afstandsbediening**  
Richt de afstandsbediening op de sensor, waarbij u obstakels vermijdt, in een maximale straal van 7 m, voor het apparaat.

## Hoofdapparaat

- Toetsen zoals de 1 functie werken op precies dezelfde manier als de toetsen op de afstandsbediening. Zij kunnen afwisselend gebruikt worden.

Bovenaanzicht

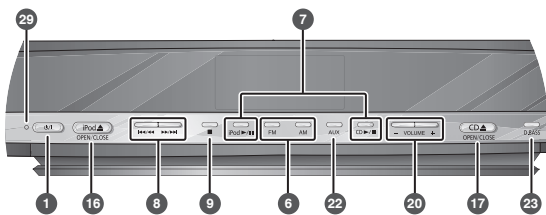

Voorraanzicht

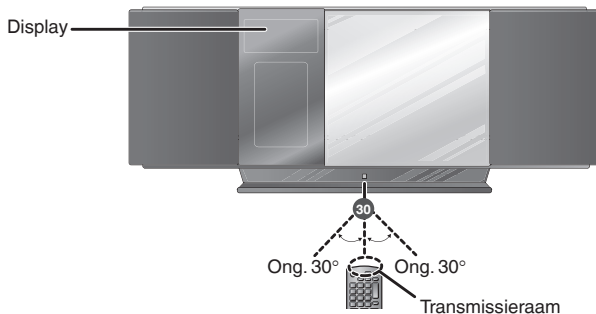

## Voorbereiden van de afstandsbediening

Plaats deze kant voor de andere kant.

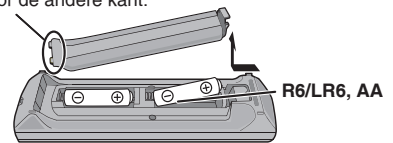

### Batterijen

- Gebruik een mangaanese droogbatterij of een alkali droogbatterij.
- Stop de batterijen op de juiste manier in de afstandsbediening en zorg er voor dat u de (+ en -) op de juiste polen aansluit.
- Verwijder de batterijen uit de afstandsbediening, als u deze gedurende een langere periode niet gebruikt.
- Bewaar de batterijen op een donkere koele plaats.
- Verwarm niet en stel niet bloot aan een vlam.
- Laat de batterijen niet achter in een auto die langdurig aan direct zonlicht wordt blootgesteld met de deuren en ramen gesloten.
- Verkeerd gebruik van batterijen in de afstandsbediening kan elektrolyt lekkage veroorzaken, wat brand kan veroorzaken.

### Wat u zeker niet moet doen:

- oude en nieuwe batterijen door elkaar gebruiken.
- gebruik maken van verschillende soorten batterijen tegelijk.
- de batterijen uit elkaar halen of deze kortsluiten.
- proberen alkaline of mangaanese batterijen op te laden.
- batterijen gebruiken die lekken of waarvan de beschermlaag beschadigd is.

## Bedieningen van de cd

### Een cd invoeren

- 1 Druk op [⏻] om het apparaat aan te zetten.
- 2 Druk op [▲, CD] om het schuifdeurtje te openen.

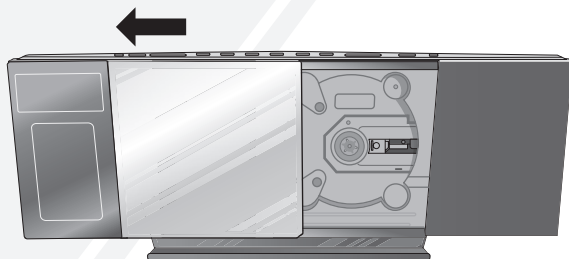

- 3 Houd de etiketzijde van de cd naar u toe gericht en plaats hem in de cdlade onder het schuifdeurtje.

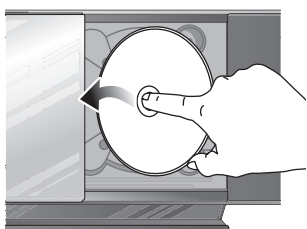

- 4 Plaats de cd met de uitsparing op de as in het midden en duw de cd aan zodat hij vastklikt.

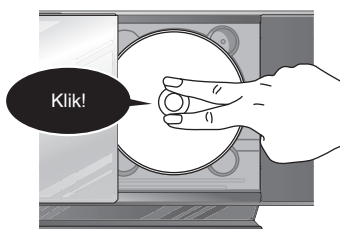

- 5 Druk op [▲, CD] om de schuifdeur te sluiten. Houd de vingers uit de buurt van de schuifdeur wanneer het sluit om eventuele kleine verwondingen te vermijden.

### Een cd verwijderen

- 1 Druk op [▲, CD] om het schuifdeurtje te openen.
  - 2 Houd het midden en de bovenste rechterkant van de cd vast en trek aan de bovenste rechterkant van de disk om deze te ontgrendelen van de as.
  - 3 Kantel de cd zodat deze niet in aanraking komt met het schuifdeurtje en verwijder de cd.
- Er kan schade ontstaan wanneer de schuifdeur wordt geforceerd bij het sluiten.
  - Wees voorzichtig de cd niet tegen de schuifdeur te slaan wanneer u deze verwijderd.

### Standaard afspelen

- 1 Druk op [⏻] om het apparaat aan te zetten.
- 2 Voer de cd in die afgespeeld moet worden (⇒ links).
- 3 Druk op [CD ▶/||] om het afspelen te beginnen.

Stop	Druk op [■].
Pauze	Druk op [CD ▶/  ]. Druk opnieuw om het afspelen te hervatten.
Track overslaan	Druk op [◀◀/▶▶] of [▶▶/▶▶].
De huidige track zoeken (CD)	Druk in en houd [◀◀/▶▶] of [▶▶/▶▶] ingedrukt.
Album overslaan (MP3)	Druk op [▲, ▼].
Directe toegang tot het afspelen (Het afspelen begint met de track die u selecteert.)	<b>CD:</b> Druk op de cijfertoetsen om de betreffende track te selecteren. <b>MP3:</b> ① Druk op [▲, ▼] om het album te selecteren. ② Druk eenmaal op [▶▶/▶▶] en vervolgens op de cijfertoetsen om de track te selecteren.

### Geprogrammeerde afspeelmodus

Geeft u de mogelijkheid tot 24 tracks te programmeren.

- 1 Druk op [CD ▶/||] en vervolgens op [■].
  - 2 Druk op [PROGRAM].
  - 3 Druk op de cijfertoetsen om de betreffende track te selecteren. Om meer tracks te programmeren, blijft u op de cijfertoetsen drukken.
  - 4 Druk op [OK] of [CD ▶/||] om het afspelen te beginnen.
- MP3:** ③ Druk op [▲, ▼] om het album te selecteren.  
④ Druk eenmaal op [▶▶/▶▶] en vervolgens op de cijfertoetsen om de track te selecteren.  
⑤ Druk op [OK]. Om meer tracks te programmeren, herhaalt u stap ③ tot ⑤.  
⑥ Druk op [CD ▶/||] om het afspelen te beginnen.

Annuleer programmamodus	Druk op [PROGRAM] in de stopmodus om het "PGM"-controlelampje van de display te verwijderen.
Programma opnieuw afspelen	Druk op [PROGRAM] in de stopmodus en vervolgens op [CD ▶/  ].
Controleer de inhoud van het programma	Druk op [◀◀/▶▶] of [▶▶/▶▶] wanneer "PGM" in de stopmodus wordt weergegeven. Als u tijdens het programmeren wilt controleren, druk dan twee keer op [PROGRAM] nadat "PGM" is verschenen, en druk aansluitend op [◀◀/▶▶] of [▶▶/▶▶].
Wis de laatste geprogrammeerde track	Druk op [DEL] in de stopmodus.
Wis alle geprogrammeerde tracks	Druk op [■] in de stopmodus. "CLR ALL" verschijnt op het display. Druk binnen 5 seconden nogmaals op de toets om alle tracks te wissen.

- Het programmageheugen wordt gewist wanneer u de schuifdeur opent.

### Displayfunctie

Druk herhaaldelijk op [DISPLAY, -DIMMER] tijdens het afspelen of tijdens het pauzeren om de huidige trackinformatie te zien.

- Maximaal aantal tekens dat de display kan weergeven: ongeveer 30
- Dit apparaat ondersteunt versie 1.0 en 1.1 ID3 tags. Tekstgegevens die niet worden ondersteund worden niet weergegeven.

## Bedieningen van de cd (vervolg)

### Afspeelmodus

- 1 Druk op [CD ▶/II].
- 2 Druk herhaaldelijk op [PLAY MODE] om de volgende modi te selecteren.

Modus	Afspelen
1-TRACK 1TR	van een nummer die op de cd is geselecteerd. Druk op de cijfertoetsen om de betreffende track te selecteren.
1-ALBUM 1ALBUM (MP3)	van een album die op de cd is geselecteerd. Druk op [▲, ▼] om het album te selecteren.
RANDOM RND	van een willekeurige cd.
1-ALBUM RANDOM 1ALBUM RND (MP3)	Alle nummers op een geselecteerd album willekeurig afspelen. Druk op [▲, ▼] om het album te selecteren.

- Tijdens het willekeurig afspelen, kunt u niet teruggaan naar de vorige track.
- De huidige afspeelmodus wordt gewist wanneer u de schuifdeur opent.
- Om het afspelen van het programma te herhalen of de afspeelmodus te selecteren, drukt u op [REPEAT]. Druk opnieuw om te annuleren.

### Opmerkingen over CD-R en CD-RW

- Dit apparaat kan CD-R en CD-RW afspelen die opgenomen zijn met CD-DA of MP3.
- Gebruik een cd voor de CD-DA-geluidsopname en beëindig\* het wanneer u klaar bent met opnemen.  
\* Een proces dat wordt uitgevoerd na de opname die CD-R of CD-RW spelers in staat maakt om geluid van CD-R en CD-RW af te spelen.
- Het kan zijn dat dit apparaat niet in staat zal zijn om bepaalde cd's af te spelen vanwege de opnamecondities.
- Gebruik geen cd's met een onregelmatige vorm.
- Plak er geen extra labels en stickers op.
- Gebruik geen cd's waarbij de labels of stickers los kunnen laten of labels en stickers met veel plakmiddel.
- Voeg geen krasvrije hoesjes of ander soort accessoires toe.
- Schrijf niets op de cds.
- De cd's niet schoonmaken met vloeistoffen (Veeg af met een zachte, droge doek).

### Bij het creëren van MP3-bestanden om deze op dit apparaat af te spelen

- Maximaal aantal tracks en albums: 999 tracks en 255 albums.
- Compatibel met compressiesnelheid: Tussen 64 kbps en 320 kbps (stereo). 128 kbps (stereo) wordt aangeraden.
- Cd-formaten: ISO9660 niveau 1 en niveau 2 (behalve voor uitgebreide formaten).
- De leestijd van de TOC hangt af van het aantal tracks, de mappen of mapstructuren.

### Beperkingen bij MP3

- Dit apparaat is compatibel met multisessies en het duurt langer voordat het afspelen begint.
- Dit apparaat kan geen bestanden afspelen die opgenomen zijn met gebruik van packet-writing.
- Wanneer de disk zowel MP3 als normale geluidsgegevens (CD-DA) bevat, dan speelt het apparaat het type af dat opgenomen is in het binnenste gedeelte van de cd. Wanneer de cd zowel MP3 en andere types van geluidsgegevens bevat (bijv. WMA of WAV), zal dit apparaat alleen MP3 afspelen.
- Afhankelijk van de manier waarop u MP3-bestanden creëert, kan het zijn dat ze niet afgespeeld worden in de volgorde die u hebt gemaakt of kunnen ze helemaal niet afspelen.

## Bedieningen van de radio

### Handmatige afstemming

- 1 Druk op [RADIO] om "FM" of "AM" te selecteren.
- 2 Druk op [TUNE MODE] om de optie "MANUAL" te selecteren.
- 3 Druk op [◀◀/▶▶] of [▶▶/▶▶] om de frequentie van de gewenste zender te selecteren.  
"ST" verschijnt wanneer een FM-stereoprogramma wordt ontvangen.

#### Automatische afstemming

- 1 Herhaal stap 1 en 2 (→ zoals boven).
  - 2 Druk op [◀◀/▶▶] of [▶▶/▶▶] en houd deze ingedrukt totdat de frequentie snel begint te wijzigen.
- Om de automatische afstemming te stoppen, drukt u opnieuw op [◀◀/▶▶] of [▶▶/▶▶].
  - De automatische afstemming werkt mogelijk niet, als er veel storing is.

#### Het FM-geluid verbeteren

Druk op [FM MODE] om "MONO" weer te geven. Druk opnieuw om te annuleren.

- "MONO" wordt ook geannuleerd wanneer u een andere frequentie kiest.
- Schakel de optie "MONO" uit, als u normaal wilt luisteren.

#### Het AM-geluid verbeteren

- 1 Druk op [RADIO] om "AM" te selecteren.
- 2 Druk herhaaldelijk op [TUNE MODE] en houd deze ingedrukt om de beat proof instelling te wijzigen ("BP 1", "BP 2", "BP 3" of "BP 4").

### Voorkeurgeheugen

U kunt tot 30 FM-kanalen en tot 15 AM-kanalen programmeren.

**Vorbereiding:** Druk op [RADIO] om "FM" of "AM" te selecteren.

#### Automatisch voorprogrammeren

- 1 Druk op [PLAY MODE] om tussen "LOWEST" (laagste) en "CURRENT" (huidige) frequentie te schakelen.
- 2 Druk op [PROGRAM] en houd deze tenminste 2 seconden ingedrukt om het vooraf instellen de voorprogrammering te beginnen.

#### Handmatig voorprogrammeren

- 1 Druk op [TUNE MODE] om de optie "MANUAL" te selecteren.
- 2 Druk op [◀◀/▶▶] of [▶▶/▶▶] om op de gewenste zender af te stemmen.
- 3 Druk op [PROGRAM].
- 4 Druk op de cijfertoetsen om een kanaal te selecteren.  
Wanneer u een zender wilt vastleggen op een kanaal dat reeds bezet is, wordt de eerder voorgeprogrammeerde zender automatisch gewist.
- 5 Om meer zenders voor te programmeren herhaalt u stap 2 tot 4.

#### Een voorkeurzender selecteren

- 1 Druk op [TUNE MODE] om de optie "PRESET" te selecteren.
- 2 Druk op [◀◀/▶▶] of [▶▶/▶▶] om het kanaal te selecteren.

- Druk beurtelings op de cijfertoetsen om een kanaal te selecteren.

### AM toekenningsinstelling

Het apparaat kan ook AM-uitzendingen ontvangen die gesitueerd zijn in de 10 kHz stap.

**Om de stap naar 10 kHz te wijzigen (alleen via het hoofdapparaat)**

- 1 Druk in en houd [AM] ingedrukt.  
Na enkele seconden verandert het display om de huidige minimumfrequentie weer te geven.
  - 2 Houd [AM] ingedrukt.  
Wanneer de minimumfrequentie verandert, laat u de toets los.
- Om terug te gaan naar de oorspronkelijke stap, herhaalt u stap 1 en 2 (→ zoals boven).
  - Nadat de instelling gewijzigd is, zullen alle voorgaande geprogrammeerde frequenties gewist worden.

### RDS-uitzendingen

Maakt u in staat om de naam van een zenderstation of een programmatype weer te geven. "RDS" gaat branden wanneer het RDS-signaal wordt ontvangen.

**Druk op [DISPLAY, -DIMMER] om weer te geven.**

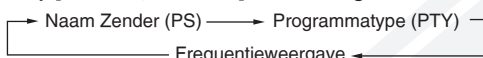

- RDS-weergaven kunnen eventueel niet beschikbaar zijn wanneer de ontvangst slecht is.

## Timer

### De klok instellen

Dit is een 24-uurs klok.

- 1 Druk op [CLOCK/TIMER] om "CLOCK" te selecteren.
  - 2 Binnen 5 seconden drukt u op [▲, ▼] om de tijd in te stellen. (Druk en houd ingedrukt om de tijd sneller te wijzigen.)
  - 3 Druk op [OK].
- Om de klok weer te geven, drukt u op [CLOCK/TIMER].
  - Stel de klok regelmatig opnieuw in om de juistheid van de tijdsweergave in stand te houden.

### Afspeeltimer

U kunt de timer zo instellen zodat deze u op een bepaalde tijd wekt. Dit apparaat biedt 3 optionele afspeeltimers.

#### Vorbereiding:

- Schakel het apparaat in en stel de klok in (⇒ zoals boven).
  - Bereid de muziekbron voor (cd, radio, iPod/iPhone of AUX) en stel het volume in.
- 1 Druk meerdere keren op [CLOCK/TIMER] om de optie afspeeltimer te selecteren.
  - 2 Binnen 5 seconden drukt u op [▲, ▼] om de begintijd in te stellen.
  - 3 Druk op [OK].
  - 3 Om de eindtijd in te stellen herhaalt u stap 2 en 3.

#### De timer inschakelen

- 5 Druk herhaaldelijk op [⏪, PLAY] om de geselecteerde timer in te schakelen.
- 6 Druk op [⏪] om het apparaat uit te schakelen.

De instellingen veranderen	Herhaal bovenstaande stap 1 tot 4 (⇒ zoals boven).
Verander de bron of het volume	1 Druk twee maal op [⏪, PLAY] om het controlelampje ⏪PLAY van het display te wissen. 2 Verander de bron of het volume. 3 Voer stap 5 en 6 uit (⇒ zoals boven).
Controleer de instellingen (Wanneer het apparaat is ingeschakeld of in de stand-bymodus staat)	Druk herhaaldelijk op [CLOCK/TIMER] om "⏪PLAY 1", "⏪PLAY 2" of "⏪PLAY 3" te selecteren.
Annuleren	Druk twee maal op [⏪, PLAY] om het controlelampje van het display te wissen.

- De timer zal op de geprogrammeerde tijd beginnen, waarbij het volume langzamerhand oploopt naar het geprogrammeerde niveau.

### Sleep timer

De sleep timer kan het apparaat uitzetten na de ingestelde tijd. Druk op [SLEEP] om de functie SLEEP aan/uit te zetten.

30MIN → 60MIN → 90MIN → 120MIN  
↑ OFF (Geannuleerd) ↓

Druk één maal op [SLEEP] om de resterende tijd te controleren.

- De afspelen- en sleep-timer kunnen samen worden gebruikt. De sleeptimer heeft altijd voorrang. Zorg ervoor dat de timerinstellingen elkaar niet overlappen.
- Wanneer AUTO OFF op ON (aan) staat en wanneer het apparaat gedurende ong. 30 minuten niet wordt gebruikt, zal het apparaat uitgeschakeld worden, zelfs wanneer de afspelen- of sluimertijd nog niet vervallen is.

## Geluid instellen

Voorkeureinstellingen equalizer	Druk herhaaldelijk op [PRESET EQ] om "HEAVY", "SOFT", "CLEAR", "VOCAL" of "FLAT" te selecteren.
Lage of Hoge tonen	1 Druk herhaaldelijk op [BASS/TREBLE] om "BASS" of "TREBLE" te selecteren. 2 Druk op [▲, ▼] om het niveau aan te passen (-4 tot +4).
Surround Sound	Druk tijdens het afspelen herhaaldelijk op [SURROUND] om "ON SURROUND" of "OFF SURROUND" te selecteren. Als de storing bij een stereo FM-ontvangst toeneemt, annuleer dan het surround sound effect.
D.Bass	Druk herhaaldelijk op [D.BASS] tijdens het afspelen om "ON D.BASS" of "OFF D.BASS" te selecteren.
Re-master	Druk tijdens het afspelen herhaaldelijk op [RE-MASTER] om "ON RE-MASTER" of "OFF RE-MASTER" te selecteren. <ul style="list-style-type: none"><li>• Digitale remaster is effectief op MP3.</li><li>• Analoge remaster is effectief op iPod/iPhone en AUX.</li></ul>

## Extern apparaat

### Draagbare audio-installatie (tijdens AUX-modus)



AUX

- 1 Bevestig de audiokabel in de AUX-aansluiting. Stekkertype: 3,5 mm stereo
- 2 Druk op [AUX] en begin met afspelen vanaf de draagbare geluidsbron.

U kunt het ingangsniveau van het geluid van uw draagbare geluidsinstallatie selecteren.

Druk herhaaldelijk op [INPUT LEVEL] om "HIGH" (hoog) of "NORMAL" (normaal) te selecteren.

- Schakel de equalizer uit of zet het volume van de draagbare installatie uit om het invoersignaal te verminderen. Een hoog niveau van het invoersignaal zal het geluid vervormen.
- Voor meer informatie kunt u de handleiding raadplegen van de andere installatie.
- De kabels en de uitrusting zijn niet inbegrepen.

### Veranderen van de hoofdunit en modus van de afstandsbediening

De afstandsbediening en het hoofdapparaat hebben een fabrieksinstelling in de "REMOTE 1" modus.

Als u merkt dat de afstandsbediening onbedoeld ook andere installaties bestuurt, kunt u omschakelen om de bediening uit te voeren in de "REMOTE 2" modus.

**Overschakeling naar de "REMOTE 2" modus (alleen via het hoofdapparaat)**

- 1 Druk op [AUX] en houd deze ingedrukt en druk vervolgens op [2] totdat "REMOTE 2" wordt weergegeven.
- 2 Druk op [OK] en op [2] en houd deze tenminste 2 seconden ingedrukt.

**Om terug te gaan naar de "REMOTE 1" modus**

Herhaal bovenstaande stappen maar vervang [2] met [1]. ("REMOTE 1" wordt weergegeven.)

## Extern apparaat (vervolg)

### Genieten van geluid vanaf de iPod of iPhone

#### ■ Een iPod/iPhone aansluiten

- 1 Druk op [▲, iPod] om het schuifdeurtje te openen.
- 2 Voer de passende dockadapter in (niet meegeleverd) voor de iPod/iPhone.

Voer eerst de kant van de iPod/iPhone dockadapter in de klemmen die naar u gericht zijn en druk vervolgens de tegenovergestelde kant erin totdat het op zijn plaats klikt.

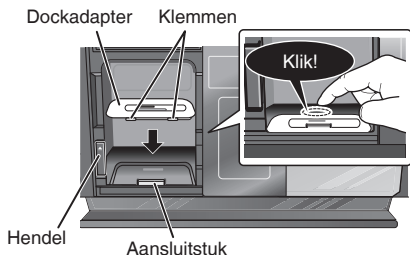

- 3 Druk op [▲] om het dock van de iPod/iPhone te ontgrendelen en trek aan de hendel van de dockingschakelaar om de iPod/iPhone dock te kantelen.

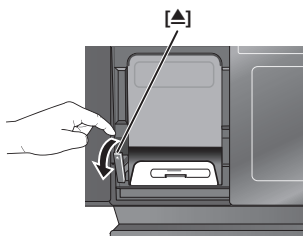

- 4 Sluit de iPod/iPhone (niet meegeleverd) stevig aan. Verzekert u ervan de iPod/iPhone uit zijn vak te halen.

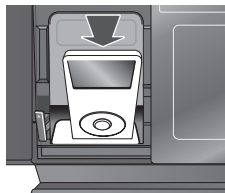

- 5 Druk de hendel van de dockingschakelaar terug totdat het op zijn plaats klikt.

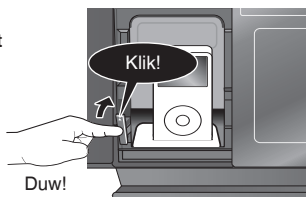

- 6 Druk op [▲, iPod] om de schuifdeur te sluiten.

#### ■ De iPod/iPhone verwijderen

- 1 Herhaal stap 1 en 3 (→ zoals boven).
  - 2 Om de iPod/iPhone weg te halen, trekt u deze er eenvoudigweg direct uit om deze te ontkoppelen.
  - 3 Herhaal stap 5 en 6 (→ zoals boven).
- Wanneer de iPod/iPhone dock niet gekanteld is wanneer u de iPod/iPhone aansluit of ont koppelt, kan dit schade veroorzaken van de aansluitklem.
  - Wanneer u een iPod/iPhone in het apparaat invoert, dient u zich ervan te verzekeren de dockadapter te gebruiken die bij de iPod/iPhone wordt meegeleverd of die u kunt aanschaffen bij Apple Inc.
  - Verlaag het volume op het hoofdapparaat tot het laagste niveau voordat u de iPod/iPhone aansluit of loskoppelt.

Afspelen	Druk op [iPod ▶/  ].
Pauze	Druk op [iPod ▶/  ] of [■].
Track overslaan	Druk op [◀/◀◀] of [▶▶/▶].
De huidige track zoeken	Druk in en houd [◀/◀◀] of [▶▶/▶] ingedrukt.
Weergave van iPod/iPhone menu/terug naar vorig menu	Druk op [iPod MENU] in de afspelmodus. (Alleen met de afstandsbediening)
Selecteer de inhoud uit het iPod/iPhone menu	Druk op [▲, ▼] en vervolgens op [OK]. (Alleen met de afstandsbediening)

#### Opmerkingen over iPhone:

- Alle telefoonfuncties kunnen alleen bediend worden door het aanraakscherm van de iPhone.
- Het apparaat geeft geen inkomend telefoongesprek of de status van de telefoon weer.
- De beltoon van een inkomend gesprek kan worden gehoord vanaf de luidspreker van de iPhone. Wanneer het apparaat in de iPod/iPhone modus staat, kan de beltoon ook gehoord worden uit de luidsprekers van het apparaat.
- De aansluiting en ont koppeling van de iPhone van het apparaat zal het gesprek niet onderbreken.
- Er bestaat geen specificatie van Apple Inc. dat de bovenstaande reacties van de iPhone garandeert. De reacties van de iPhone kunnen variëren op nieuwe iPhone modellen of bij updates van nieuwe software van de iPhone.

#### ■ Opladen van de iPod/iPhone

- Wanneer de iPod/iPhone opgeladen wordt in de stand-bymodus, wordt "IPOD CHARGING" weergegeven op het display van de hoofdapparaat.
- Controleer de iPod/iPhone om te zien of de batterij volledig is opgeladen. Wanneer u de iPod/iPhone voor langere tijd gebruikt nadat u deze volledig hebt opgeladen, ont koppelt u deze van het hoofdapparaat, zodat de batterij op een natuurlijke wijze leeg zal lopen. (Wanneer deze volledig opgeladen is, hoeft deze niet extra te worden opgeladen.)

#### ■ Compatibele iPod

Naam	Geheugengrootte
iPod nano 5e generatie (videocamera)	8 GB, 16 GB
iPod touch 2e generatie	8 GB, 16 GB, 32 GB, 64 GB
iPod classic	120 GB, 160 GB (2009)
iPod nano 4e generatie (video)	8 GB, 16 GB
iPod classic	160 GB (2007)
iPod touch 1e generatie	8 GB, 16 GB, 32 GB
iPod nano 3e generatie (video)	4 GB, 8 GB
iPod classic	80 GB
iPod nano 2e generatie (aluminum)	2 GB, 4 GB, 8 GB
iPod 5e generatie (video)	60 GB, 80 GB
iPod 5e generatie (video)	30 GB
iPod nano 1e generatie	1 GB, 2 GB, 4 GB
iPod 4e generatie (kleuren display)	40 GB, 60 GB
iPod 4e generatie (kleuren display)	20 GB, 30 GB
iPod 4e generatie	40 GB
iPod 4e generatie	20 GB
iPod mini	4 GB, 6 GB

#### ■ Compatibel iPhone

Naam	Geheugengrootte
iPhone 3GS	16 GB, 32 GB
iPhone 3G	8 GB, 16 GB
iPhone	4 GB, 8 GB, 16 GB

- De compatibiliteit hangt af van de softwareversie van uw iPod/iPhone.

## Gids voor het verhelpen van storingen

Voordat u om reparatie vraagt, verzoeken wij u de volgende controles uit te voeren. Wanneer u twijfelt over sommige van de controlepunten, of wanneer de aangegeven oplossingen in de tabel het probleem niet oplossen, raadpleegt u uw handelaar voor instructies.

### Algemene storingen

#### Onjuiste display of het afspelen begint niet

- U hebt de cd onjuist ingelegd. Leg het op de juiste manier in.
- De cd vertoont krassen of is vuil (Tracks worden overgeslagen).
- Er zit vocht op de lens. Wacht ongeveer een uur en probeer het vervolgens opnieuw.

#### De MP3 kan niet worden afgespeeld

- Het kan zijn dat u geen MP3 kunt afspelen wanneer een multisessie cd hebt opgenomen dat geen gegevens bevat tussen de sessies.
- Wanneer u een multisessie cd creëert, is het nodig om de sessie te sluiten.
- Het aantal gegevens op de cd is te klein. Stel het aantal gegevens in op meer dan 5 MB.

#### Er wordt ruis gehoord of er is geen geluid

- Geruis kan voorkomen bij het afspelen van de MP3 wanneer de opnamekwaliteit slecht is.
- Houd dit apparaat uit de buurt van mobiele telefoons wanneer er storing blijkt.
- Verhoog het geluidsvolume.
- Schakel het apparaat uit, controleer en corrigeer de aansluiting, en schakel vervolgens het apparaat aan. De oorzaken bevatten de belemmering van de luidsprekers vanwege een te groot geluidsvolume of stroom, en het gebruik van het apparaat in een warme omgeving.

#### Brommend geluid tijdens afspelen

- Er bevindt zich een ander netsnoer of een TL-lamp in de buurt van de aansluitkabels. Houd andere apparatuur en snoeren uit de buurt van de kabels van dit apparaat.

#### Een kloppend geluid of ruis wordt gehoord tijdens de ontvangst van een radiozender

- Schakel de Tv of een andere geluidsinstallatie uit of haal het uit de buurt van het apparaat.
- Schakel de draagbare geluidsinstallatie uit deze aangesloten is aan de AUX-poort.

#### Lage bromtoon of ruis tijdens AM-uitzendingen

- Houd de antenne uit de buurt van andere kabels en snoeren.
- Houd de AM-antenne uit de buurt van het apparaat.

#### Het TV-beeld in de buurt van de installatie verdwijnt of bevat strepen

- De plaats en de richting van de antenne zijn niet juist.
- De tv-antennedraad ligt te dicht bij dit systeem. Zorg er voor dat de antennedraad van het tv-toestel ver genoeg van dit systeem verwijderd is.

#### Geen reactie wanneer er op de toetsen van de afstandsbediening wordt gedrukt

- Controleer of de batterijen op de juiste manier in het apparaat zijn geplaatst (⇒ bladzijde 7).

### Display

“---:--”

- U hebt het netsnoer voor de eerste keer in het stopcontact gestoken en er is kort geleden een stroomstoring geweest. Stel de tijd in (⇒ bladzijde 10).

“ADJUST CLOCK”

- De klok is niet ingesteld. Stel de klok op de juiste manier af.

“ADJUST TIMER”

- Afspeeltimer is niet ingesteld. Stel de afspeeltimer op de juiste manier af.

“PGM FULL”

- Het aantal geprogrammeerde tracks is beperkt tot 24. Er kunnen geen andere tracks geprogrammeerd worden.

“NO PLAY”

- Er is een cd-rom ingevoerd dat niet het CD-DA- of het MP3-formaat heeft. Het kan niet worden afgespeeld.

“ERROR”

- Er werd een verkeerde bediening uitgevoerd. Lees de gebruiksaanwijzing en probeer het opnieuw.

“F61” of “F76”

- Er is een probleem met de stroomtoevoer. Neem contact op met uw handelaar.

“AUTO OFF”

- Het apparaat is gedurende ong. 29 minuten niet gebruikt en zal over een minuut uitgeschakeld worden. Druk op een toets om dit te annuleren.

“ILLEGAL OPEN”

- De schuifdeur zit niet in de juiste positie. Zet het apparaat uit en vervolgens weer aan.

“NODEVICE”

- De iPod/iPhone is niet op de juiste manier ingevoerd. Lees de gebruiksaanwijzing en probeer het opnieuw (⇒ bladzijde 11).

“REMOTE 1”

- Het hoofdapparaat staat in de modus “REMOTE 1”. Schakel de afstandsbediening over naar de “REMOTE 1” modus (⇒ bladzijde 10).

“REMOTE 2”

- Het hoofdapparaat staat in de modus “REMOTE 2”. Schakel de afstandsbediening over naar de “REMOTE 2” modus (⇒ bladzijde 10).

### iPod/iPhone

#### De iPod/iPhone gaat niet aan

- Controleer of de batterij van de iPod/iPhone niet volledig leeg is voordat u deze aan het apparaat aansluit.
- Voordat u uw iPod/iPhone in de dock invoert, zet u zowel het apparaat als de iPod/iPhone uit. Zet het apparaat vervolgens weer aan de stroom en selecteer de juiste bron.

#### Er komt geen geluid uit de luidsprekers

- De iPod/iPhone is niet op de juiste manier in het dock ingevoerd. Zet de iPod/iPhone uit, verwijder deze van de dockaansluiting. Voer de iPod/iPhone opnieuw in en zet deze opnieuw aan.
- Verzeker u ervan dat de iPod/iPhone aan het afspelen is.
- Het volume instellen.

#### Vervormd geluid of het geluidsniveau is te laag

- Verzeker u ervan dat de equalizerfunctie van uw iPod/iPhone uitgeschakeld is.

#### De iPod/iPhone kan niet bediend worden door de afstandsbediening of het hoofdapparaat

- Verzeker u ervan dat de iPod/iPhone op de juiste manier in het dock is ingevoerd.
- Controleer de aansluiting van de dock en verzekert u ervan dat de iPod/iPhone geselecteerd is als de muziekbron (⇒ bladzijde 11).

#### De iPod/iPhone laadt niet op

- Controleer alle aansluitingen (⇒ bladzijde 3, 11).

## Terugstelling van het geheugen (Reset)

Wanneer de volgende situaties voorkomen, maakt u een reset van het geheugen:

- Er is geen reactie wanneer er op de toetsen wordt gedrukt.
- U wilt het geheugen vrij maken en de inhoud resetten.

### Om het geheugen te resetten

- ① **Haal de stekker uit het stopcontact.** (Wacht tenminste 3 minuten voordat u overgaat naar stap 2.)
- ② **Terwijl u [⏻] op het hoofdapparaat ingedrukt houdt, steekt u de stekker weer in het stopcontact.**  
"-----" verschijnt op het display.
- ③ **Laat [⏻] los.**  
Alle instellingen zijn terug gebracht naar de fabrieksinstelling. U zult een reset van de geheugenitems moeten maken.

## Specificaties

### ■ VERSTERKERGEDEELTE

#### RMS Afgegeven vermogen

Voorste Kan (beiden kanaalgedreven)

20 W per kanaal (6 Ω), 1 kHz, 10 % THD  
40 W

#### Totaal RMS-vermogen

#### Hoofdtelefoonaansluiting

Terminal Stereo, 3,5 mm stekker

Uitgangsniveau (CD, 1 kHz, -20 dB) max. 0,2 mW + 0,2 mW, 32 Ω

#### Aux (Achter)

Terminal Stereo, 3,5 mm stekker

### ■ TUNERGEDEELTE

#### Voorkeurgeheugen

30 FM-zenders

15 AM-zenders

#### Frequentiemodulering (FM)

Frequentiebereik 87,50 MHz tot 108,00 MHz (50 kHz stap)

Antenneaansluitingen 75 Ω (asymmetrisch)

#### Amplitudemodulatie (AM)

Frequentiebereik 522 kHz tot 1629 kHz (stappen van 9 kHz)

520 kHz tot 1630 kHz (stappen van 10 kHz)

### ■ CD-GEDEELTE

#### Cd geschikt voor weergave [8 cm of 12 cm]

- (1) CD-Audio (CD-DA)
- (2) CD-R/RW (CD-DA, MP3)
- (3) MP3\*

\* MPEG-1 Laag 3, MPEG-2 Laag 3

#### Pick up

Golflengte 795 nm

Laserkracht CLASS 1

#### Audio-uitgang (cd)

Aantal kanalen FL, FR, 2-kanaals

### ■ LUIDSPREKER-GEDEELTE

Type 1-weg, 1 luidsprekersysteem (Passieve radiator)

#### Luidsprekers

Volledig bereik 6,5 cm Conustype x 1 / kanaals

Passieve radiator 8 cm x 2 / kanaals

Impedantie 6 Ω

### ■ ALGEMEEN

Stroomvoorziening AC 220 V tot 240 V, 50 Hz

Stroomverbruik 31 W

Afmetingen (B x H x D) 500 mm x 201 mm x 102 mm

(D = minimaal 69 mm)

Massa Ong. 2,8 kg

Gebruikstemperatuurbereik 0 °C tot +40 °C

#### Vochtigheidsbereik tijdens de werking

35 % tot 80 % RV (geen condensatie)

**Stroomverbruik in de standbymodus: 0,09 W (ong.)**

- Specificaties kunnen zonder voorafgaande waarschuwing worden gewijzigd.
- Totale harmonische vervorming wordt gemeten door de digitale spectrumanalysator.

## Onderhoud

### ■ Trek vooraf de stekker uit de aansluiting voor het onderhoud en veeg het af met een zachte en droge doek.

- Wanneer er veel vuil op zit, gebruikt u een natte doek die u goed hebt uitgewrongen, en veegt u het naderhand met een droge doek opnieuw af.
- Gebruik geen oplosmiddelen zoals benzine, verdunner, alcohol en detergenten, omdat dit ervoor kan zorgen dat de buitenpanelen vervoren en de deklaag eraf gaat.
- Alvorens een chemisch behandelde doek te gebruiken, dient u de instructies op te volgen.

### ■ Reiniging van de cd-lens

- Maak de lens regelmatig schoon om storingen te vermijden. Gebruik een blazer om stof te verwijderen en een katoenen wattenstokje wanneer het zeer vuil is.
- Gebruik geen lensreiniger van het type Cd.

## Veiligheidsmaatregelen

### Plaatsing

Zet dit apparaat op een horizontale oppervlakte; uit de buurt van direct zonlicht, hoge temperaturen, hoge vochtigheid of sterke trillingen. Deze condities kunnen leiden tot beschadiging van het systeem en van andere onderdelen, zodat het apparaat minder lang zal meegaan.

Zet geen zware voorwerpen op het apparaat.

### Voltage

Gebruik geen hoogspanningsbronnen. Dit kan het apparaat overladen en brand veroorzaken.

Gebruik het apparaat ook niet op gelijkstroom. Controleer zorgvuldig de stroomvoorziening wanneer u het apparaat wilt gebruiken in een boot of op een andere plaats waar gelijkstroom wordt gebruikt.

### Bescherming van het stroom snoer

Verzekert u ervan dat het stroom snoer op de juiste manier is aangesloten en niet beschadigd is. Verkeerde aansluiting of beschadiging van het stroom snoer kan brand of een elektrische schok veroorzaken. Trek niet aan het snoer, buig het niet te sterk en zet er geen zware voorwerpen op.

Pak altijd de stekker vast wanneer u het netsnoer uit het stopcontact haalt. Trek niet aan het snoer, want dit kan een elektrische schok veroorzaken.

Pak de stekker nooit met natte handen vast. Dit kan een elektrische schok veroorzaken.

### Vreemde stoffen

Laat geen metalen voorwerpen in het apparaat vallen. Dit kan elektrische schokken of storingen veroorzaken.

Verzekert u ervan dat er geen vloeistoffen in het apparaat terecht komen. Dit kan elektrische schokken of storingen veroorzaken. Mocht dit gebeuren, trek dan onmiddellijk de stekker uit het stopcontact en neem contact op met uw handelaar.

Spuut geen insectensprays op, of in de buurt van, het apparaat. Deze sprays bevatten gassen die kunnen ontvlammen wanneer zij in het apparaat worden gespoten.

### Reparatie

Probeer niet zelf dit apparaat te repareren. Wanneer het geluid wegvalt, wanneer er controlampjes niet gaan branden, wanneer er rook uit het apparaat komt, of wanneer er andere problemen ontstaan die niet in deze gebruiksaanwijzing worden beschreven, trek dan de stekker uit het stopcontact en neem contact op met uw handelaar of een erkend servicecentrum. Reparatie, demontage of reconstructie e.d. door niet bevoegde personen kan resulteren in een elektrische schok of beschadiging van het apparaat.

Het systeem zal langer meegaan als u de stekker uit het stopcontact haalt wanneer u het systeem voor langere tijd niet gebruikt.

## BEMÆRK!

I DETTE APPARAT ANVENDES EN LASER.  
BRUG AF BETJENINGSKNAPPER ELLER REGULERINGER  
ELLER FREMGANGSMÅDER UDOVER DE I DENNE  
BETJENINGSVEJLEDNING ANGIVNE, KAN MEDFØRE FARE FOR  
BESTRÅLING.  
ÅBN IKKE KABINETTET OG FORSØG IKKE AT UDFØRE  
REPARATIONER SELV. REPARATIONER MÅ KUN FORETAGES  
AF KVALIFICEREDE TEKNIKERE.

## BEMÆRK:

- PLACÉR APPARATET PÅ ET GODT VENTILERET STED.  
LAD VÆRE MED AT STILLE DET I ET SKAB ELLER ET  
ANDET LILLE, LUKKET RUM. PAS PÅ, AT GARDINER ELLER  
LIGNENDE IKKE DÆKKER VENTILATIONSÅBNINGERNE.  
HVIS APPARATET OVEROPHEDES, ER DER RISIKO FOR  
ELEKTRISK STØD ELLER BRAND.
- TILDÆK IKKE APPARATETS VENTILATIONSÅBNINGER MED  
AVISER, DUGE, GARDINER OG LIGNENDE TING.
- ANBRING IKKE KILDER TIL ÅBEN ILD, SOM FOR EKSEMPEL  
TÆNDTE STEARINLYS, OVENPÅ APPARATET.
- BORTSKAF BATTERIER PÅ EN MILJØMÆSSIG FORSVARLIG  
MÅDE.

## ADVARSEL:

FOR AT REDUCERE RISIKOEN FOR BRAND, ELEKTRISK STØD  
ELLER SKADE PÅ PRODUKTET,  
● MÅ DETTE APPARAT IKKE UDSÆTTES FOR REGN, FUGT,  
DRYP ELLER STÆNK, OG DER MÅ IKKE ANBRINGES  
GENSTANDE FYLDT MED VÆSKER, SOM F.EKS. VASER OVEN  
PÅ APPARATET.  
● BRUG KUN DET ANBEFALEDE TILBEHØR.  
● UNDLAD AT FJERNE DÆKSLET (ELLER BAGSIDEN);  
INGEN AF DE INDVENDIGE DELE BØR VEDLIGEHOLDES  
AF BRUGEREN. VEDLIGEHOLDELSE BØR UDELUKKENDE  
FORETAGES AF KVALIFICEREDE FAGFOLK.

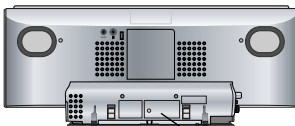

CLASS 1  
LASER PRODUCT

ROT4389ZAA

<b>CAUTION</b> - CLASS 1M INVISIBLE LASER RADIATION WHEN OPEN AND INTERLOCKS DEFEATED. DO NOT VIEW DIRECTLY WITH OPTICAL INSTRUMENTS. IEC60825-1+A2 / CLASS 1M
<b>WARNING</b> - KLASSE 1M OSYNLIG LASERSTRÅLING NÅR DENNA DEL ÅR ÖPPNAD OCH SPÄRREN ÅR URKOPPLAD. BETRAKTA EJ STRÅLEN DIREKT GENOM OPTISKT INSTRUMENT.
<b>FORSIGTIG</b> - USYNLIG LASERSTRÅLING KLASSE 1M, NÅR LÅGET ER ÅBENT OG SIKKERHEDSAFBRYDERE ER UDE AF FUNKTION. UNDGÅ AT SE LIGE PÅ MED OPTISKE INSTRUMENTER.
<b>VARO</b> - AVATTAESSA JA SUOJALUKITUS OHITETTÄESSÄ OLET ALTIINA LUOKAN 1M NÄKYMÄTÖNÄ LASERSÄTEILYÄ. ÄLÄ KATSO OPTISELLA LAITTEELLA SUORAAN SÄTEESEEN.
<b>VORSICHT</b> - UNSICHTBARE LASERSTRALHUNG KLASSE 1M, WENN ABDECKUNG GEÖFFNET UND SICHERHEITSVERRIEGELUNGEN ÜBERBRÜCKT. NICHT DIREKT MIT OPTISCHEN INSTRUMENTEN BETRACHTEN.
<b>ATTENTION</b> - RAYONNEMENT LASER INVISIBLE, CLASSE 1M, EN CAS D'OUVERTURE ET LORSQUE LA SÉCURITÉ EST NEUTRALISÉE. NE PAS REGARDER DIRECTEMENT À L'AIDE D'INSTRUMENTS D'OPTIQUE.
<b>注意</b> - 打开时及联失效除时有不可见激光辐射。 避免光束照射。
<b>注意</b> - ここを開き、安全インターロックを解除すると不可視レーザー光が出ます。 ビームを見たり、触れたりしないでください。

Indersiden af  
apparatet

## FORSIGTIG

Fare for eksplosion, hvis batteriet ikke udskiftes korrekt. Udskift kun med den type, der anbefales af fabrikanten eller med en tilsvarende type. Bortskaf brugte batterier i overensstemmelse med fabrikantens anvisninger.

Stikkontakten skal sidde i nærheden af udstyret og være lettilgængelig. Stikket til stikkontakten på netledningen må ikke beskadiges. For at koble apparatet helt fra strømforsyningen skal netledningen tages ud af stikkontakten.

Dette produkt kan modtage radiointerferens forårsaget af mobiltelefoner under brug. Hvis interferens forekommer, bedes du venligst øge afstanden mellem produktet og mobiltelefonen.

DETTE APPARAT ER BEREGNET TIL BRUG I ET MODERAT KLIMA.

## Brugerinformation om indsamling og bortskaffelse af elektronikskrot og brugte batterier



Disse symboler på produkter, emballage og/eller ledsagedokumenter betyder, at brugte elektriske og elektroniske produkter og batterier ikke må smides ud som almindeligt husholdningsaffald.

Sådanne gamle produkter og batterier skal indleveres til behandling, genvinding hhv. genbrug i henhold til gældende nationale bestemmelser samt direktiverne 2002/96/EF og 2006/66/EF.

Ved at bortskaffe sådanne produkter og batterier på korrekt vis hjælper du med til at beskytte værdifulde ressourcer og imødegå de negative påvirkninger af det menneskelige helbred og miljøet, som vil kunne være følgen af usagkyndig affaldsbehandling.

Ønsker du mere udførlig information om indsamling og recycling af gamle produkter og batterier, kan du henvende dig til din kommune, deponeringsselskabet eller stedet, hvor du har købt produkterne.

Usagkyndig bortskaffelse af elektronikskrot og batterier kan eventuelt udløse bødeforlæg.

## For kommercielle brugere i Den Europæiske Union

Når du ønsker at kassere elektriske eller elektroniske apparater, bedes du henvende dig til din forhandler eller leverandør for nærmere information.

## [Information om bortskaffelse i lande uden for Den Europæiske Union]

Disse symboler gælder kun inden for Den Europæiske Union. Ønsker du at kassere sådanne produkter, bedes du forhøre dig hos din forhandler eller kommune med henblik på en hensigtsmæssig bortskaffelse.

## Information om batterisymbol (to eksempler nedenfor):

Dette symbol kan optræde sammen med et kemisk symbol. I så fald opfylder det kravene for det direktiv, som er blevet fastlagt for det pågældende kemikalie.







“Made for iPod” betyder, at elektronisk tilbehør er blevet designet til specifikt at kunne tilslutte sig iPod, og det er blevet certificeret af udvikleren til at opfylde Apple’s performance standarder.

“Works with iPhone” betyder, at elektronisk tilbehør er blevet designet til specifikt at kunne tilslutte sig iPhone, og det er blevet certificeret af udvikleren til at opfylde Apple’s performance standarder.

Apple er ikke ansvarlig for dette apparats funktion eller dets overensstemmelse med sikkerheds- og lovmæssige standarder. iPod er et varemærke ejet af Apple Inc. og det er registreret i USA og andre lande. iPhone er et varemærke ejet af Apple Inc.

MPEG Layer-3 audio afkodningsteknologi på licens fra Fraunhofer IIS og Thomson.

## Indholdsfortegnelse

Medfølgende tilbehør	3
Tilslutninger	3
Fastgøring af apparatet til væggen (Valgfrit)	4
Vejlledning til betjening	7
Cd-betjening	8
Radio-betjening	9
Timer	10
Lydjustering	10
Ekstern enhed	10
Fejlfinding	12
Indstilling af hukommelse (Initialisering)	13
Specifikationer	13
Vedligeholdelse	13
Sikkerhedsforskrifter	13

## Medfølgende tilbehør



Kontrollér venligst det medfølgende tilbehør.

1 Netledning

1 AM-rammeantenne

Skrue tilbehør

Vægbeslagstilbehør

1 FM-indendørsantenne

2 Batterier

2 Fæstningsskruer **B**

1 Vægbeslag

1 Fjernbetjening (N2QAYB000522)

1 Sikkerhedsholder

Fire støttepuder

- Den medfølgende netledning er udelukkende beregnet til dette apparat. Den bør ikke benyttes til andet udstyr.
- Anvend ikke en netledning fra andet udstyr.

## Tilslutninger

Visning bagfra

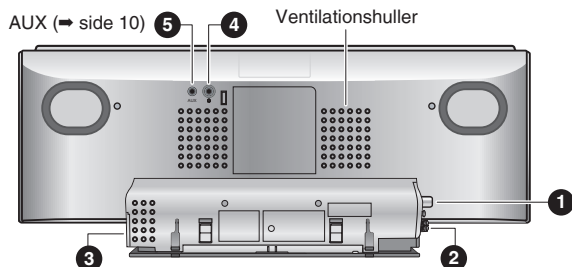

### 1 Tilslut FM-indendørsantennen.

- Sæt antennen fast med tape til væggen eller en søjle, i en position med mindst forstyrrelse.

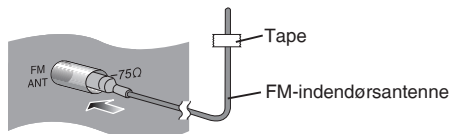

### 2 Tilslut AM-rammeantennen.

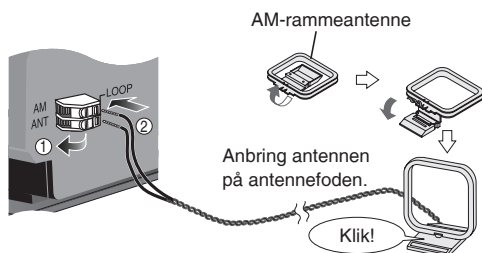

- Hold den løse antenneledning på god afstand af andre ledninger og kabler.

### 3 Tilslut netledningen.

Tilslut netledningen efter at alle andre tilslutninger er udført.

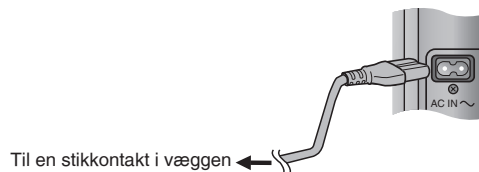

### 4 Hovedtelefoner (medfølger ikke)

Skrud ned for lydstyrken og tilslut hovedtelefonerne.  
Stiktype: 3,5 mm stereo



- Forebyg høreskader ved at undgå anvendelse af hovedtelefoner i længere tid ad gangen.
- For højt lydtryk fra øre- og hovedtelefoner kan medføre høreskader.
- Lang tids lytten med højt volumen kan medføre høreskader. Sørg for at anvende de anbefalede eller de medfølgende høre- eller øretelefoner.

### ■ Bemærkninger angående højttalerne

- Disse højttalere er ikke magnetisk afskærmede. De må derfor ikke anbringes i nærheden af fjernsyn, pc'ere eller andre enheder, som nemt kan påvirkes af magnetisme.
- Højttalernetene kan ikke tages af.

## Fastgøring af apparatet til væggen (Valgfrit)

### Bemærkninger angående installationen

- Læs afsnittene "Sikkerhedsforskrifter" og "Vejledning til vægmontering" for en korrekt installation, inden denne påbegyndes.
- For at undgå eventuelle problemer og for at opnå maksimale præstationer, må dette apparat ikke installeres:
  - andre steder end på lodrette vægge.
  - nær en sprinkler eller en sensor.
  - nær ved højspændingsledninger eller strømkilder.
  - nær ved varmeapparater.
  - på steder, hvor apparatet kan blive udsat for vibrationer eller stød.
  - nær magnetiserende kilder eller kilder til varme, damp, forstøvet smøremiddel osv.
  - på steder, hvor der kan forekomme neddrypning af vand (f.eks. under en aircondition).
- Installer ikke dette apparat under loftslamper (f.eks. spotlys, halogenlamper osv.).  
Hvis apparatet installeres sådanne steder, vil kabinettet kunne bøjes eller der kan forekomme skader på grund af den stærke varme.
- Anvend en installationsmetode, som passer til væggens struktur og materiale.
- Anvend et blødt tæppe eller et stykke stof for at undgå skader på produktet eller på gulvet under installationen.
- Når skruerne fæstnes bør man sikre sig, at de er strammet ordentligt uden at være strammet for meget.
- Sørg for at afsikre det omkringliggende område og vær opmærksom på sikkerheden under installationen.
- Panasonic kan ikke holdes ansvarlig for ulykker eller skader som følge af ukorrekt installation eller anvendelse.

### Sikkerhedsforskrifter

#### ADVARSEL!

Kun kvalificeret personale må installere og afinstallere dette apparat.

Ukorrekt installation kan medføre, at apparatet falder ned og påfører skade.

For at undgå skader skal apparatet fastgøres og sikres til væggen som beskrevet i installationsvejledningen.

Undgå at installere apparatet på steder, som ikke kan holde til belastningen.

Hvis delene anvendt til monteringen ikke er tilstrækkeligt solide, kan apparatet falde ned og påføre skade.

Anvend ikke andre installationsmetoder end dem, som er angivet i vejledningen.

Dette kan medføre, at apparatet falder ned og beskadiges, samt at det påfører skade.

Installer ikke apparatet på andre steder end lodrette vægge.

Dette kan medføre, at apparatet falder ned og beskadiges, samt at det påfører skade.

Sørg for at tage en sikkerhedsfaktor i betragtning, når monteringsbelastningen evalueres (ca. 10 gange produktets vægt).

Utilstrækkelig styrke kan medføre, at enheden falder ned og påfører skade.

Væggen, hvorpå apparatet skal monteres, bør kunne understøtte 20 kg pr. skrue.

Utilstrækkelig styrke i væggene vil medføre, at enheden før eller siden falder ned.

Undgå at ændre på vægmonteringen eller at skrue den fra hinanden.

Dette kan medføre, at apparatet falder ned og beskadiges, samt at det påfører skade.

#### FORSIGTIG!

Installer ikke dette apparat i fugtige eller støvede lokaler eller i lokaler, hvor luftbårne gasser eller damp kan komme i kontakt med apparatet: Installer det heller ikke under en aircondition, hvor der er risiko for neddrypning af vand.

Dette kan have en negativ effekt på enheden, hvilket kan resultere i brand eller elektrisk stød.

Sørg for tilstrækkeligt frirum på mere end 30 cm over hovedenheden og mere end 10 cm på henholdsvis venstre og højre side. Hold pladsen mellem væggen og apparatets bagside fri for forhindringer.

Blokering af ventilationshullerne på hovedapparatet kan forårsage brand.

Anvend de korrekte komponenter til installationen.

Ellers kan det medføre, at apparatet falder ned og beskadiges, samt at det påfører skade.

Sørg for at monteringskruerne og strømledningen ikke kommer i kontakt med metaldelene inde i væggen under installationen.

Hvis dette skulle ske, kan det medføre elektrisk stød.

Hvis hovedapparatet skal fjernes, skal vægmonteringskruerne også fjernes.

Ellers kan vægmonteringskruerne ramme forbipasserende og medføre personskade.

Installer apparatet i en højde, hvor betjeningsknapperne kan ses og betjenes under sikre forhold.

Betjening fra en ukorrekt position kan medføre, at apparatet falder ned og beskadiges, samt at det påfører skade.

### Installationstilbehør

#### ■ Medfølgende tilbehør

- Skruetilbehør (RFAX1020)
  - » 2 Fæstningsskruer **B** (XYN3+J10FJ)
  - » 1 Sikkerhedsholder (RMKX1015)
- Vægbeslagstilbehør (RFAX1021)
  - » 1 Vægbeslag (RGQX1004)
  - » Fire støttepuder (RKAX0028-K)

Hold alt tilbehør udenfor børns rækkevidde for at forhindre, at delene puttes i munden.

#### ■ Tilbehør som kan fås i handelen (medfølger ikke)

- 2 Vægmonteringskruer **C**
- 1 Skrue til sikkerhedsholder **C**

Anvend skruer med nominel diameter på 4 mm, som passer til vægmaterialet (f.eks. træ, stål, beton osv.).

# Fastgøring af apparatet til væggen (Valgfrit) (fortsat)

## Vejledning til vægmontering

- Før installation slukkes enheden og strømforsyningsledningen tages ud af stikkontakten.
- Stram skruerne godt i hvert trin for at undgå løse samlinger.

### 1. Tag holderen af apparatet.

#### ① Løsn fæstningsskruerne A (2 stykker) i enhedens bund.

Opbevar de løsnede skruer på et sikkert sted.

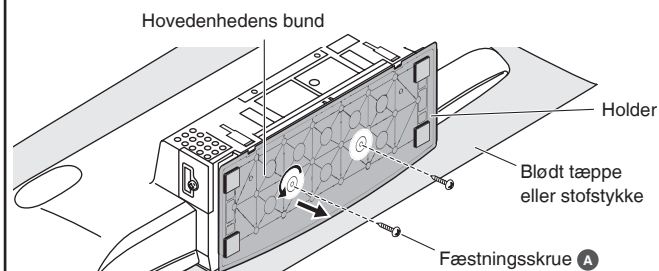

#### ② Skub holderen af enheden.

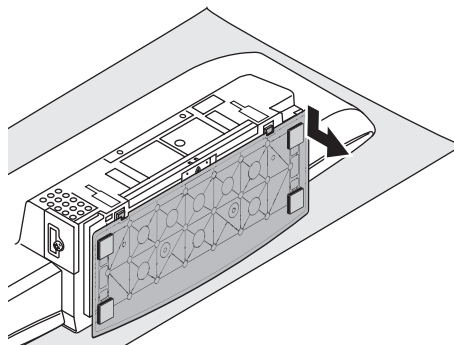

### 2. Fastgør vægholderen på apparatets bagside.

#### ① Arranger begge tapper på vægholderen så de passer på hovedenheden, og skub den ind over, indtil den klikker på plads.

Vægbeslag (set nedefra)

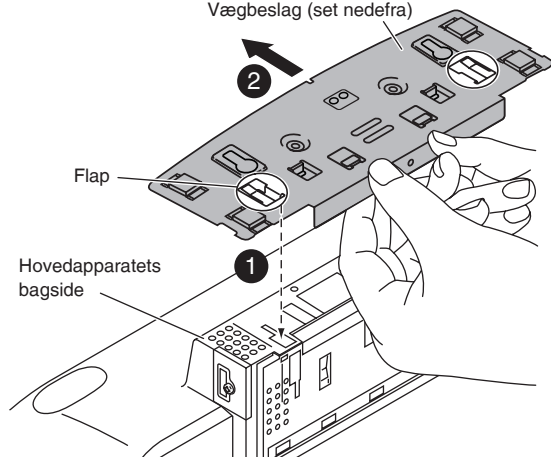

#### ② Fastgør vægholderen med fæstningsskruen B (2 stykker). (Strammingsmoment: 1,2 Nm til 1,5 Nm)

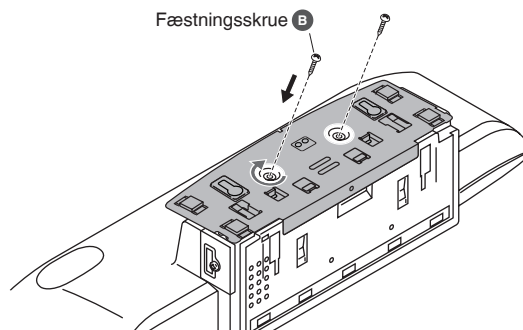

### 3. Skru monteringskruerne fast i væggen.

#### ① Afmål og markér monteringskruernes position C (2 stykker) og skru dem fast i væggen.

- Anvend tegningerne nedenfor når skruernes position skal bestemmes.
- Sørg for at installere begge vægmonteringskruer.
- Anvend et vaterpas for at sikre, at begge skruer er i vater.
- Anvend en skrue, som er stærk nok til at bære en vægt på mindst 20 kg.

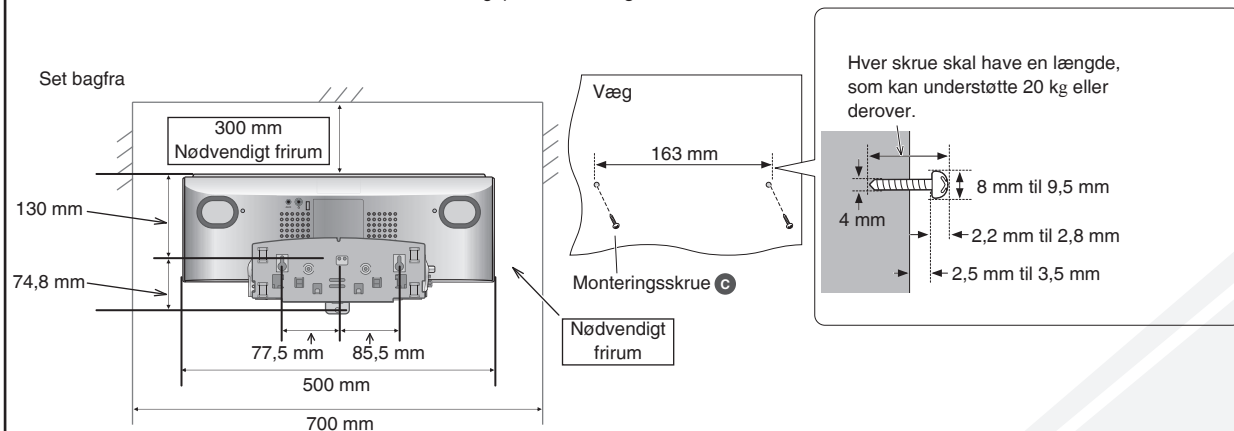

## Fastgøring af apparatet til væggen (Valgfrit) (fortsat)

### Vejledning til vægmontering (fortsat)

#### 4. Hæng apparatet op på væggen.

① Fastgør enheden grundigt på monteringsskrue **C**.

- Tilslut FM/AM antennen, før hovedenheden hænges op på væggen (⇒ side 3).
- Efter at apparatet er blevet hængt op, skal du langsomt fjerne hånden for at sikre, at det sidder godt fast på væggen.

Væg

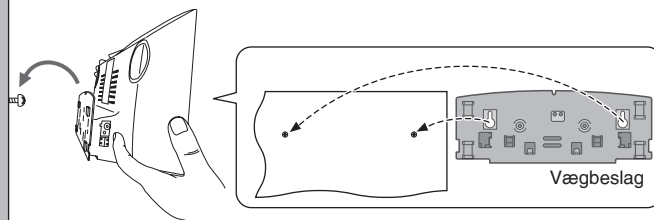

Fastgør begge skrue grundigt i denne position.

#### 5. Montering af sikkerhedsholder.

① Fastgør sikkerhedsholderen på vægholderen.

② Skruen **C** fæstnes på sikkerhedsholderen på væggen.

Skrue til sikkerhedsholder **C**

Sikkerhedsholder

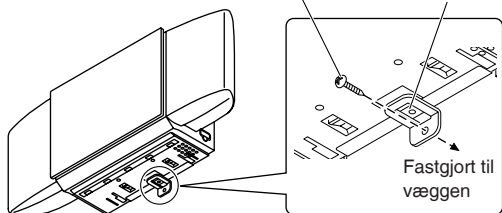

#### ■ Forebyggelse af nedfald (Valgfrit)

① Træk en ledning (kan fås i handelen) gennem hullet på vægholderen, før trin 4 udføres (⇒ ovenfor).

② Fastgør ledningen til væggen med en skrue (kan fås i handelen) efter trin 5 (⇒ venstre).

- Fastgør skruen til ledningen, således at den danner en bue på maks. 5 cm. over hovedapparatets midterparti.

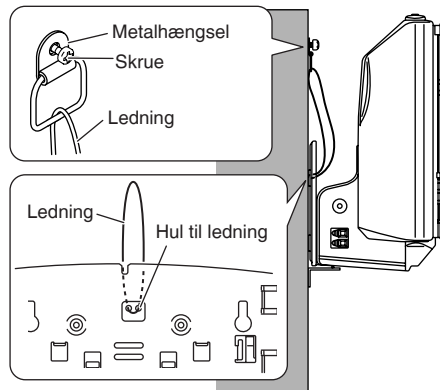

### Fjernelse af enheden fra væggen

① Fjern skruen til sikkerhedsholderen **C** og sikkerhedsholderen.

② Afmontering af enheden fra væggen.

③ Fjern fæstningsskrue **B** (2 stykker).

④ Skub begge holdeflapperne ned og lad vægholderen glide af apparatet (⇒ højre).

⑤ Sæt holderen fast på apparatets bund igen og fastgør den med fæstningsskrue **A** (2 stykker).

⑥ Fjern monteringskrue **C** (2 stykker) fra væggen.

- Fjern ledningen til forebyggelse af nedfald før trin ①, hvis du anvender en sådan.

Kuglepen eller et stumpt værktøj

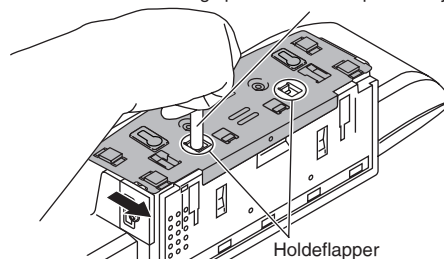

# Vejledning til betjeninger

## Fjernbetjening

- Tallene i parentes er sidehenvisninger.

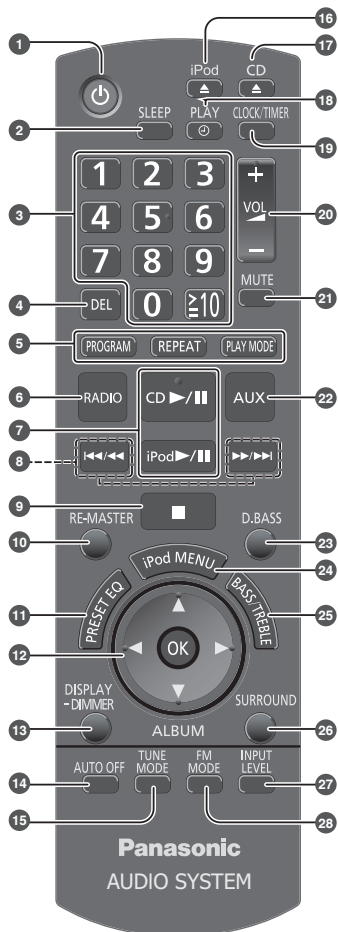

- Standby/Tænd afbryder** (1), [ON/OFF] (8, 10, 13)  
Tryk for at tænde for apparatet fra standby eller omvendt. Der bruges en smule strøm når apparatet står i standby.
- [SLEEP]** (10)
- Talknapper [1-9, 0, ≥10] (8, 9, 10)  
**Valg af et 2-cifret tal**  
f.eks. 16: [≥10] → [1] → [6]  
**Valg af et 3-cifret tal**  
f.eks. 226: [≥10] → [≥10] → [2] → [2] → [6]
- [DEL]** (8)
- [PROGRAM]** (8, 9)  
**[REPEAT]** (9)  
**[PLAY MODE]** (9)
- [RADIO], [FM], [AM]** (9)
- [CD ▶/▶▶]** (8, 9)  
**[iPod ▶/▶▶]** (11)
- [◀◀/▶▶], [▶▶/▶▶▶]** (8, 9, 11)
- [■]** (8, 11)
- [RE-MASTER]** (10)
- [PRESET EQ]** (10)
- [▲, ▼], [◀, ▶]** (8, 9, 10, 11)  
**[OK]** (8, 10, 11)
- [DISPLAY, -DIMMER]** (8, 9)  
Tryk vedholdende for at dæmpe displaybelysningen. Tryk vedholdende igen for at annullere.
- [AUTO OFF]** (14)
- [TUNE MODE]** (15)
- [FM MODE]** (9)
- [iPod ▲, OPEN/CLOSE]** (11)
- [▲, CD], [CD ▲, OPEN/CLOSE]** (8)
- [⏪, PLAY]** (10)
- [CLOCK/TIMER]** (10)
- [+, VOL ←, -], [- VOLUME +]** (20)
- [MUTE]** (21)  
Slår lyden til/fra. Tryk igen for at annullere. "MUTE" kan også annulleres, når lydstyrken justeres eller der slukkes for apparatet.
- [AUX]** (10)
- [D.BASS]** (10)
- [iPod MENU]** (11)
- [BASS/TREBLE]** (10)
- [SURROUND]** (10)
- [INPUT LEVEL]** (10)
- [FM MODE]** (9)
- Standby-indikator** (29)
- Signalsensoren til fjernbetjeningen** (30)  
Undgå forhindringer og sigt direkte på sensoren til fjernbetjeningen på forsiden af enheden i en afstand på maks. 7 m.

## Hovedapparat

- Knapper såsom 1 virker på samme måde som på fjernbetjeningen. De kan anvendes på skift.

Visning ovenfra

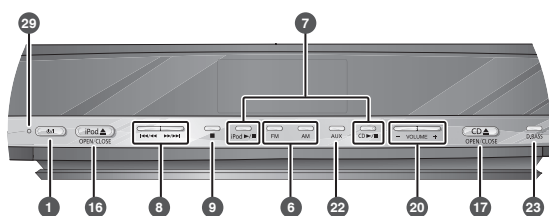

Visning forfra

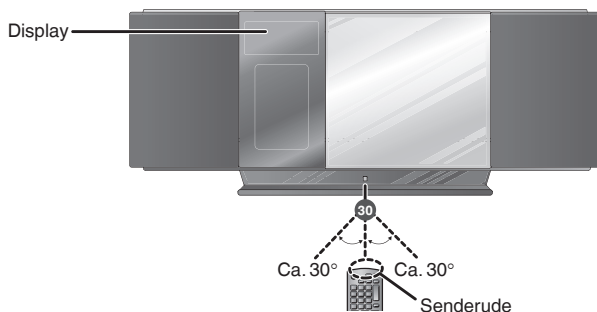

## Klargøring af fjernbetjeningen

Sæt denne side i, før den anden side sættes i.

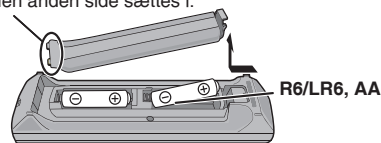

### Batterier

- Anvend Mn-tørbatterier eller alkalibatterier.
- Sæt batterierne i, så polerne (+ og -) matcher dem på fjernbetjeningen.
- Fjern batterierne, hvis fjernbetjeningen ikke skal anvendes i længere tid.
- Opbevar batterierne mørkt og køligt.
- Batterierne må ikke opvarmes eller udsættes for åben ild.
- Batterierne må ikke efterlades i en bil i direkte sollys i en længere periode med døre og vinduer lukket.
- Fejlhåndtering af batterierne i din fjernbetjening kan medføre udsivning af elektrolyt, hvilket kan forårsage brand.

### Undgå at:

- blande gamle og nye batterier.
- anvende forskellige typer batterier samtidigt.
- adskille eller kortslutte batterierne.
- forsøge at genoplade alkali- eller Mn-batterier.
- anvende batterierne, hvis belægningen er pillet af.

## Cd-betjeninger

### Isætning af disk

- Tryk på [⏻] for at tænde for apparatet.
- Tryk på [▲, CD], for at åbne glidelågen.

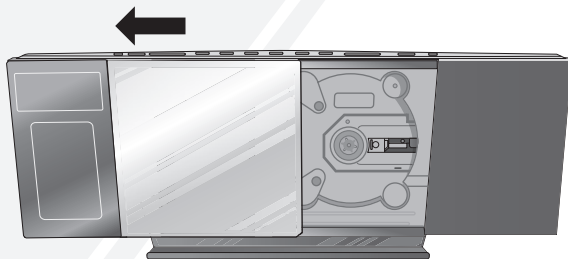

- Med diskens etiket vendt imod dig selv skal disken vippes ind i diskbakken under glidelågen.

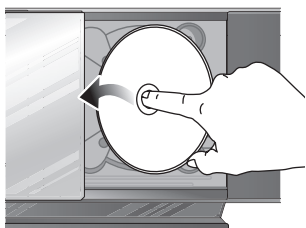

- Placér disken på spindlen i midten og tryk disken nedad indtil den klikker på plads.

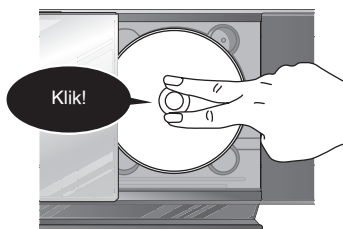

- Tryk på [▲, CD] for at lukke glidelågen. Hold fingrene væk fra glidelågen, når den lukker, for at undgå mulige mindre skader.

### Udtagning af disk

- Tryk på [▲, CD], for at åbne glidelågen.
- Hold omkring cd'en yderst til højre og på midten, og træk i yderkanten for at få den fri af stiften.
- Vip disken så den ikke kommer i berøring med glidelågen og tag disken ud.

- Glidelågen kan blive beskadiget, hvis den forceres.
- Vær forsigtig med ikke at lade cd'en ramme glidelågen, når den tages ud.

## Almindelig afspilning

- Tryk på [⏻] for at tænde for apparatet.
- Sæt den cd i, som skal afspilles (⇒ venstre).
- Tryk på [CD ▶/||] for at begynde afspilningen.

Stop	Tryk på [■].
Pause	Tryk på [CD ▶/  ]. Tryk igen for at genoptage afspilningen.
Spring numre over	Tryk på [◀◀/▶▶] eller [▶▶/▶▶].
For at søge i det aktive spor (CD)	Tryk vedholdende på [◀◀/▶▶] eller [▶▶/▶▶].
Overspring album (MP3)	Tryk på [▲, ▼].
Direkte afspilning (Afspilning begynder med det nummer, som du har valgt.)	<b>CD:</b> Tryk på talknapperne for at vælge det ønskede nummer. <b>MP3:</b> ① Tryk på [▲, ▼] for at vælge album. ② Tryk på [▶▶/▶▶] én gang og derefter på talknapperne for at vælge det ønskede nummer.

## Programafspilning

Giver dig mulighed for at programmere op til 24 numre.

- Tryk på [CD ▶/||] og derefter [■].
  - Tryk på [PROGRAM].
- CD:**
- Tryk på talknapperne for at vælge det ønskede nummer. For at programmere flere numre, fortsættes med at trykke på talknapperne.
  - Tryk på [OK] eller [CD ▶/||] for at begynde afspilningen.
- MP3:**
- Tryk på [▲, ▼] for at vælge album.
  - Tryk på [▶▶/▶▶] én gang og derefter på talknapperne for at vælge det ønskede nummer.
  - Tryk på [OK]. For at programmere flere numre, gentages trin ③ til ⑤.
  - Tryk på [CD ▶/||] for at begynde afspilningen.

Annullere programtilstanden	Tryk på [PROGRAM] i stoptilstanden for at nulstille "PGM"-indikatoren på displayet.
Afspille programmet igen	Tryk på [PROGRAM] i stoptilstanden og derefter [CD ▶/  ].
Se programmets indhold	Tryk på [◀◀/▶▶] eller [▶▶/▶▶] når "PGM" vises i stoptilstanden. For at kontrollere under programmeringen trykkes på [PROGRAM] to gange, efter at "PGM" er fremkommet, derefter trykkes på [◀◀/▶▶] eller [▶▶/▶▶].
Slet det sidst programmerede nummer	Tryk på [DEL] i stoptilstanden.
Slette alle programmerede numre	Tryk på [■] i stoptilstanden. "CLR ALL" vises. Tryk på knappen igen indenfor 5 sekunder, hvis du vil slette alle programmerede numre.

- Programhukommelsen slettes, når du åbner glidelågen.

## Displayfunktion

Tryk på [DISPLAY, -DIMMER] flere gange under afspilning eller pause for at vise informationerne om det aktuelle nummer.

- Maksimalt antal viste bogstaver: Cirka 30
- Denne enhed understøtter ver. 1.0 og 1.1 ID3 mærkater. Tekstdata, som ikke understøttes, vil ikke blive vist.

## Cd-betjeninger (fortsat)

### Afspilningsfunktion

- Tryk på [CD ▶/II].
- Tryk på [PLAY MODE] flere gange for at vælge de følgende funktioner.

Afspilningsfunktion	For at afspille
1-TRACK 1TR	ét valgt nummer på cd'en. Tryk på talknapperne for at vælge det ønskede nummer.
1-ALBUM 1ALBUM (MP3)	ét valgt album på cd'en. Tryk på [▲, ▼] for at vælge album.
RANDOM RND	numrene på en cd i vilkårlig rækkefølge.
1-ALBUM RANDOM 1ALBUM RND (MP3)	alle numrene på et valgt album i vilkårlig rækkefølge. Tryk på [▲, ▼] for at vælge album.

- Under vilkårlig afspilning kan du ikke springe til det foregående nummer.
- Den aktuelle afspilningstilstand nulstilles, når glidelågen åbnes.
- For at gentage programafspilningen eller vælge afspilningsfunktion, tryk på [REPEAT]. Tryk igen for at annullere.

### Bemærkninger vedrørende CD-R og CD-RW

- Denne enhed kan afspille CD-R og CD-RW optaget med CD-DA eller MP3.
- Anvend en audio-cd for CD-DA og luk\* den, når du er færdig med optagelsen.  
\* En proces, som udføres efter endt optagelse, og som gør det muligt for CD-R eller CD-RW afspillere at afspille audio CD-R og CD-RW.
- Enheden vil måske ikke være i stand til at afspille nogle cd'er på grund af optagelsens tilstand.
- Undgå at anvende cd'er som ikke har normal form.
- Undgå at påsætte ekstra etiketter eller mærkater.
- Brug ikke cd'er med etiketter eller mærkater, som er ved at falde af, eller hvor lim siver ud under dem.
- Påsat ikke ridsebeskyttende beskyttelse eller andre typer tilbehør.
- Skriv aldrig på cd'en.
- Undgå at rengøre cd'en med væsker (Tør dem af med en blød, tør klud).

### Lav MP3-filer, som kan afspilles på denne enhed

- Maksimalt antal numre og album: 999 numre og 255 album.
- Kompatibel komprimeringsrate: Mellem 64 kbps og 320 kbps (stereo). 128 kbps (stereo) anbefales.
- Cd-formater: ISO9660 niveau 1 og niveau 2 (undtagen for udvidede formater).
- Tiden til indlæsning af TOC afhænger af antallet af numre, mapper og mappestrukturen.

### Begrænsninger ved MP3

- Denne enhed understøtter multi-sessioner, og det tager længere tid for afspilning startes.
- Denne enhed kan ikke afspille filer, som er optaget med anvendelse af pakke-skrivning.
- Hvis cd'en indeholder både MP3 og normale lyddata (CD-DA), vil enheden afspille den type, som er registreret på cd'ens indre del. Hvis cd'en indeholder både MP3 og andre typer audio data (f.eks. WMA eller WAV), vil enheden kun afspille MP3-filerne.
- Afhængigt af hvordan du laver MP3-filerne, kan det ske at de ikke afspilles i den rækkefølge, som du nummererede dem, eller at de ikke afspilles i det hele taget.

## Radio-betjeninger

### Manuel indstilling af stationer

- Tryk på [RADIO] for at vælge "FM" eller "AM".
- Tryk på [TUNE MODE] for at vælge "MANUAL".
- Tryk på [◀◀/▶▶] eller [▶▶/▶▶] for at vælge frekvensen for den ønskede station.  
"ST" vises, når et FM-stereoprogram modtages.

#### Automatisk stationsindstilling

- Gentag trin ① og ② (⇒ ovenfor).
- Tryk og hold [◀◀/▶▶] eller [▶▶/▶▶] indtil frekvensen begynder at rulle.
  - Tryk på [◀◀/▶▶] eller [▶▶/▶▶] igen, hvis du vil annullere den automatiske stationsindstilling.
  - Det er ikke sikkert, at den automatiske stationsindstilling fungerer, hvis der er meget interferens.

#### For at forbedre FM lyd kvaliteten

Tryk på [FM MODE] så indikatoren "MONO" vises. Tryk igen for at annullere.

- "MONO" annulleres også, hvis der skiftes frekvens.
- Slå "MONO" fra ved normal lytning.

#### For at forbedre AM lyd kvaliteten

- Tryk på [RADIO] for at vælge "AM".
- Tryk vedvarende på [TUNE MODE] gentagne gange for at ændre beat proof-indstillingen ("BP 1", "BP 2", "BP 3" eller "BP 4").

### Forudindstilling

Du kan forindstille op til 30 FM-kanaler og 15 AM-kanaler.

**Klargøring:** Tryk på [RADIO] for at vælge "FM" eller "AM".

#### Automatisk forudindstilling

- Tryk på [PLAY MODE] for at skifte mellem "LOWEST" (laveste) og "CURRENT" (aktuel) frekvens.
- Tryk vedholdende på [PROGRAM] i mindst 2 sekunder for at starte forindstillingen.

#### Manuel forudindstilling

- Tryk på [TUNE MODE] for at vælge "MANUAL".
- Tryk på [◀◀/▶▶] eller [▶▶/▶▶] for at vælge frekvensen for den ønskede station.
- Tryk på [PROGRAM].
- Tryk på talknapperne for at vælge den ønskede station.  
En station, som er indstillet på en kanal, vil blive slettet, hvis en anden station forudindstilles på denne kanal.
- For at forudindstille flere stationer, gentages trin ② til ④.

#### Valg af en forudindstillet station

- Tryk på [TUNE MODE] for at vælge "PRESET".
  - Tryk på [◀◀/▶▶] eller [▶▶/▶▶] for at vælge stationen.
- Tryk på talknapperne for at vælge den ønskede kanal.

### AM allokeringsindstillinger

Enheden kan også modtage AM-udsendelser allokeret i trin på 10 kHz.

**For at ændre trinnet til 10 kHz (kun på hovedenheden)**

- Tryk vedholdende på [AM].  
I løbet af et par sekunder skifter displayet til at vise den aktuelle, mindste frekvens.
  - Fortset med at holde [AM] nede.  
Når mindstefrekvensen ændrer sig, slippes knappen.
- Gentag trin ① og ② (⇒ ovenfor) for at gå tilbage til det oprindelige trin.
  - Efter at indstillingen er blevet ændret, vil en tidligere indstillet frekvens blive slettet.

### RDS-udsendelser

Gør det muligt for dig at få vist navnet på en radiostation eller en programtype. "RDS" lyser, når et RDS-signal modtages.

Tryk på [DISPLAY, -DIMMER] for at få vist.

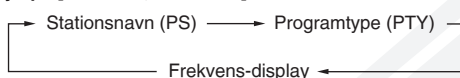

- RDS-visninger er muligvis ikke tilgængelige, hvis modtagelsen er dårlig.

## Timer

### Indstilling af ur

Ur med 24-timers visning.

- Tryk på **[CLOCK/TIMER]** for at vælge "CLOCK".
  - Tryk på **[▲, ▼]** indenfor 5 sekunder for at indstille klokkeslettet. (Tryk og hold nede for at ændre tiden hurtigere.)
  - Tryk på **[OK]**.
- Tryk på **[CLOCK/TIMER]** for at vise uret.
  - Genindstil uret med mellemrum for at bibeholde dets nøjagtighed.

### Afspilningstimer

Du kan indstille timeren som alarm, så den tændes på et bestemt tidspunkt.

Denne enhed giver mulighed for indstilling af op til 3 afspilningstimer.

#### Klargøring:

- Tænd apparatet og indstil uret (⇒ ovenfor).
  - Klargør musikilden (cd, radio, iPod/iPhone eller AUX) og indstil lydstyrken.
- Tryk gentagne gange på **[CLOCK/TIMER]** for at vælge afspilningstimer (play timer).
  - Tryk på **[▲, ▼]** indenfor 5 sekunder for at indstille starttidspunktet.
  - Tryk på **[OK]**.
  - Gentag trin 2 og 3 for at indstille afslutningstidspunktet.

#### Aktivering af timeren

- Tryk på **[⏻, ▶]** flere gange for at tænde for din ønskede afspilningstimer.
- Tryk på **[⏻]** for at slukke for apparatet.

Ændre indstillingerne	Gentag trin 1 til 4 (⇒ ovenfor).
Ændre kilde eller lydstyrke	<ol style="list-style-type: none"><li>Tryk på <b>[⏻, ▶]</b> to gange for at slette <b>⏻PLAY</b> indikatoren fra displayet.</li><li>Foretag ændringer i kilde eller lydstyrke.</li><li>Udfør trin 1 og 2 (⇒ ovenfor).</li></ol>
Kontrollere indstillingerne (Når apparatet er tændt eller i standbytilstand)	Tryk på <b>[CLOCK/TIMER]</b> flere gange for at vælge "⏻PLAY 1", "⏻PLAY 2" eller "⏻PLAY 3".
Annullere	Tryk på <b>[⏻, ▶]</b> to gange for at fjerne timer-indikatoren fra displayet.

- Timeren starter på det forudindstillede tidspunkt, og lydstyrken øges gradvist til det forudindstillede niveau.

### Slumrefunktion

SLEEP-timeren kan slukke for enheden efter et forudindstillet tidsrum.

Tryk på **[SLEEP]** for at tænde/slukke for SLEEP-funktionen.

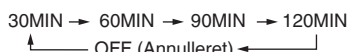

Tryk på **[SLEEP]** en gang for at kontrollere den resterende tid.

- Afspilningstimeren og den tidsindstillede slumrefunktion (sleep timer) kan anvendes samtidig. Den tidsindstillede slumrefunktion har altid førstehedsret. Sørg for at sikre dig, at timerindstillingerne ikke overlapper.
- Når AUTO OFF er aktiveret og enheden ikke har været benyttet i ca. 30 minutter, vil den slukke, også selv om afspilningstimeren eller den tidsindstillede slumrefunktion ikke er udløbet.

## Lydjustering

Forudindstillet EQ	Tryk på <b>[PRESET EQ]</b> flere gange for at vælge "HEAVY", "SOFT", "CLEAR", "VOCAL" eller "FLAT".
Bas eller diskant	<ol style="list-style-type: none"><li>Tryk på <b>[BASS/TREBLE]</b> gentagne gange for at vælge "BASS" eller "TREBLE".</li><li>Tryk på <b>[▲, ▼]</b> for at justere niveauet (-4 til +4).</li></ol>
Surround-lyd	Tryk på <b>[SURROUND]</b> gentagne gange under afspilningen for at vælge "ON SURROUND" eller "OFF SURROUND". Ophæv surround-effekten, hvis forstyrrelsen i FM-stereomodtagelsen øges.
D.Bass	Tryk på <b>[D.BASS]</b> gentagne gange under afspilning for at vælge "ON D.BASS" eller "OFF D.BASS".
Re-master	Tryk på <b>[RE-MASTER]</b> gentagne gange under afspilning for at vælge "ON RE-MASTER" eller "OFF RE-MASTER". <ul style="list-style-type: none"><li>Digital remastering er effektiv på MP3.</li><li>Analog remastering er effektiv på iPod/iPhone og AUX.</li></ul>

## Ekstern enhed

### Bærbart lydudstyr (i AUX-funktionen)



AUX

- Sæt audio-ledningen i AUX-stikket.

Stiktype: 3,5 mm stereo

- Tryk på **[AUX]** og start afspilning fra den bærbare lydkilde.

Du kan vælge lydindgangsniveauet på dit bærbare udstyr.

Tryk på **[INPUT LEVEL]** gentagne gange for at vælge "HIGH" eller "NORMAL".

- Sluk for equalizeren eller skru ned for lydstyrken på det bærbare udstyr, for at reducere indgangssignalet. Et højt indgangssignal vil forvrænge lyden.
- For detaljer henvises til brugsvejledningen for det andet udstyr.
- Ledninger og udstyr medfølger ikke.

### Ændring af tilstand på hovedenhed og fjernbetjening

Fjernbetjeningen og hovedenheden er fabriksindstillet til "REMOTE 1" tilstand.

Hvis det skulle ske, at fjernbetjeningen utilsigtet også kontrollerer andet udstyr, kan du skifte til "REMOTE 2" tilstanden.

For at skifte til "REMOTE 2" tilstand (kun på hovedenheden)

- Tryk og hold på **[AUX]** og tryk på **[2]**, indtil "REMOTE 2" bliver vist.
- Tryk og hold på **[OK]** og **[2]** i mindst 2 sekunder.

Returnering til "REMOTE 1" tilstand

Gentag trinnene ovenfor, men erstæt **[2]** med **[1]**. ("REMOTE 1" vil blive vist.)



## Ekstern enhed (fortsat)

### Nyd musik fra din iPod eller iPhone

#### ■ Isætning af en iPod/iPhone

① Tryk på [▲, iPod], for at åbne glidelågen.

② Isæt en passende tilslutningsadapter (medfølger ikke) til din iPod/iPhone.

Sæt iPod/iPhone-tilslutningsadapterens ene side i, så klipsene vender imod dig, og skub derefter den modsatte side i, til den klikker på plads.

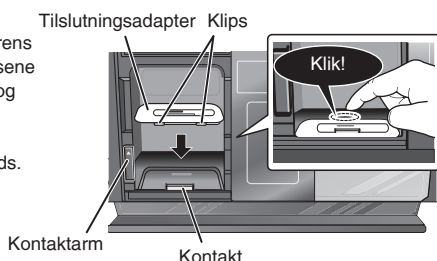

③ Tryk på [▲] for at frigøre iPod/iPhone-tilslutningen og træk i tilslutningens kontaktarm for at vippe iPod/iPhone-tilslutningen.

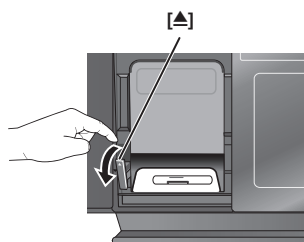

④ Tilslut iPod/iPhone'en (medfølger ikke) på korrekt vis. Sørg for at fjerne iPod/iPhone fra dens hylster.

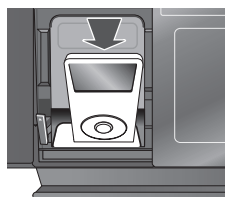

⑤ Skub tilslutningens kontaktarm tilbage, indtil den klikker på plads.

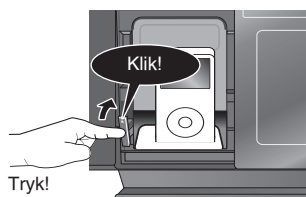

⑥ Tryk på [▲, iPod] for at lukke glidelågen.

#### ■ Udtagning af en iPod/iPhone

① Gentag trin ① og ③ (→ ovenfor).

② For at fjerne iPod/iPhone'en, trækkes den lige ud, så den frakobles.

③ Gentag trin ⑤ og ⑥ (→ ovenfor).

- Hvis iPod/iPhone-tilslutningen ikke er vippet, når iPod/iPhone tilsluttes eller frakobles, kan det medføre skade på tilslutningskontakten.
- Når en iPod/iPhone sættes i enheden, skal man sørge for at anvende tilslutningsadapteren, som følger med den pågældende iPod/iPhone, eller anskaffe sig en fra Apple Inc.
- Skru lydstyrken ned til minimum på hovedapparatet inden iPod/iPhone'en tilsluttes eller kobles fra.

Afspil	Tryk på [iPod ▶/  ].
Pause	Tryk på [iPod ▶/  ] eller [■].
Spring numre over	Tryk på [◀◀/▶▶] eller [▶▶/▶▶].
For at søge i det aktive spor	Tryk vedholdende på [◀◀/▶▶] eller [▶▶/▶▶].
Vis iPod/iPhone menu/gå tilbage til den forrige menu	Tryk på [iPod MENU] i afspilningsfunktionen. (Kun fjernbetjening)
Vælg indhold fra iPod/iPhone menuen	Tryk på [▲, ▼] og derefter [OK]. (Kun fjernbetjening)

#### ■ Bemærkninger vedrørende iPhone:

- Alle iPhone-funktioner kan kun kontrolleres gennem iPhone'ens berøringsfølsomme skærm.
- Enheden kan ikke vise indgående samtaler eller telefonens status.
- Ringetonen for indgående samtaler kan høres fra iPhone's højttaler. Når enheden er i iPod/iPhone-tilstand, kan ringetonen også høres fra enhedens højttalere.
- Tilslutning eller frakobling af iPhone fra enheden vil ikke annullere en opringning.
- Der findes ingen Apple Inc. specifikationer, som vil garantere de iPhone-reaktioner, som er nævnt ovenfor. iPhone-reaktioner kan variere på nye iPhone-modeller eller ved nye iPhone softwareopdateringer.

#### ■ Opladning af iPod/iPhone

- Når iPod/iPhone oplades i standby-funktionen, vil "IPOD CHARGING" blive vist på hovedenhedens display.
- Kontroller iPod/iPhone'en for at se, om batteriet er fuldt opladet. Hvis du ikke anvender iPod/iPhone'en i længere tid efter afsluttet opladning, bør du frakoble den hovedapparatet, da batteriet ellers aflades naturligt. (Når batteriet er fuldt opladet, oplades det ikke yderligere.)

#### ■ Kompatible iPod'er

Navn	Størrelse på hukommelse
iPod nano 5. generation (videokamera)	8 GB, 16 GB
iPod touch 2. generation	8 GB, 16 GB, 32 GB, 64 GB
iPod classic	120 GB, 160 GB (2009)
iPod nano 4. generation (video)	8 GB, 16 GB
iPod classic	160 GB (2007)
iPod touch 1. generation	8 GB, 16 GB, 32 GB
iPod nano 3. generation (video)	4 GB, 8 GB
iPod classic	80 GB
iPod nano 2. generation (aluminium)	2 GB, 4 GB, 8 GB
iPod 5. generation (video)	60 GB, 80 GB
iPod 5. generation (video)	30 GB
iPod nano 1. generation	1 GB, 2 GB, 4 GB
iPod 4. generation (farvedisplay)	40 GB, 60 GB
iPod 4. generation (farvedisplay)	20 GB, 30 GB
iPod 4. generation	40 GB
iPod 4. generation	20 GB
iPod mini	4 GB, 6 GB

#### ■ Kompatible iPhone'er

Navn	Størrelse på hukommelse
iPhone 3GS	16 GB, 32 GB
iPhone 3G	8 GB, 16 GB
iPhone	4 GB, 8 GB, 16 GB

- Kompatibiliteten afhænger af software-versionen på din iPod/iPhone.

Før dette apparat sendes til service, bør du foretage følgende kontroller. Hvis du er i tvivl om nogle af kontrolpunkterne, eller hvis forslaget til udbedring på skemaet ikke afhjælper fejlen, bedes du kontakte din forhandler for vejledning.

### Almindelige problemer

#### Ukorrekt display eller afspilning starter ikke

- Du har ikke sat cd'en korrekt i. Sæt den korrekt i.
- Cd'en er ridset eller beskidt (numre springes over).
- Der er fugt på linsen. Vent ca. en time og prøv derefter igen.

#### MP3 kan ikke aflæses

- Det kan være du ikke er i stand til at afspille MP3, hvis du har kopieret en multisessions-cd, som ikke har data mellem sessionerne.
- Når du laver en multisessions-cd, er det nødvendigt at lukke sessionen.
- Mængden af data på cd'en er for lille. Indstil datamængden til større end 5 MB.

#### Der høres støj eller der er ingen lyd

- Ved MP3-afspilning kan der forekomme støj, hvis optagelsen er af dårlig kvalitet.
- Hold denne enhed væk fra mobiltelefoner, hvis interferensen er tydelig.
- Skru op for lydstyrken.
- Sluk for enheden, kontrollér forbindelsesledningen og sæt stikket ordentligt i, og tænd derefter for enheden igen. Årsager omfatter også belastning af højttalerne ved for høj lydstyrke eller effekt, og anvendelse af enheden i varme omgivelser.

#### Der høres en summen under afspilningen

- Der er en netledning eller et lysstofrør i nærheden af kablerne. Hold andre apparater og ledninger på god afstand af dette apparats kabler.

#### En bankende lyd høres ved radio-modtagelse

- Sluk for TV eller andre lydudrustninger og fjern dem fra enheden.
- Sluk for den bærbare lydudrustning, hvis den er tilsluttet "AUX"-porten.

#### Der høres en dyb summen ved AM-modtagelse

- Hold antennen adskilt fra andre kabler og ledninger.
- Hold AM-antennen væk fra enheden.

#### Billedet på fjernsynsskærmen forsvinder eller der kommer striber frem på skærmen

- Antennens placering og retning er forkert.
- TV-antenneledningen er for tæt på anlægget. Anbring antenneledningen fra fjernsynet i god afstand fra anlægget.

#### Ingen respons når der trykkes på fjernbetjeningens knapper

- Kontroller, at batterierne vender rigtigt (⇒ side 7).

### Display

"-:--"

- Netledningen er sat i for første gang eller der har været en strømafbrydelse for nylig. Indstil klokkeslættet (⇒ side 10).

"ADJUST CLOCK"

- Uret er ikke indstillet. Indstil klokkeslættet.

"ADJUST TIMER"

- Afspilningstimeren er ikke indstillet. Indstil timeren efter ønske.

"PGM FULL"

- Antallet af programmerede numre er begrænset til 24. Der kan ikke programmeres flere numre.

"NO PLAY"

- En CD-ROM, som ikke er CD-DA eller MP3-format er blevet isat. Den kan ikke afspilles.

"ERROR"

- Forkert betjening. Læs anvisningerne og prøv igen.

"F61" eller "F76"

- Der er et problem med strømforsyningen. Kontakt forhandleren.

"AUTO OFF"

- Enheden er blevet efterladt ubrugt i ca. 29 minutter og vil slukke indenfor et minut. Tryk på en hvilken som helst knap for at annullere.

"ILLEGAL OPEN"

- Glidelåge ikke i korrekt position. Sluk for apparatet og tænd det igen.

"NODEVICE"

- iPod/iPhone'en er ikke korrekt sat i. Læs anvisningerne og prøv igen (⇒ side 11).

"REMOTE 1"

- Hovedenheden er i "REMOTE 1" tilstanden. Skift fjernbetjeningskontrollen til "REMOTE 1" tilstand (⇒ side 10).

"REMOTE 2"

- Hovedenheden er i "REMOTE 2" tilstanden. Skift fjernbetjeningskontrollen til "REMOTE 2" tilstand (⇒ side 10).

### iPod/iPhone

#### iPod/iPhone'en tænder ikke

- Kontroller, at iPod/iPhone'ens batteri ikke er afladet, før den tilsluttes apparatet.
- Sluk for apparatet og iPod/iPhone'en, før du sætter iPod/iPhone'en i tilslutningen. Tænd for apparatet og vælg den passende kilde.

#### Der høres ingen lyd fra højttalerne

- iPod/iPhone'en er ikke sat korrekt i tilslutningen. Sluk for iPod/iPhone'en og fjern den fra tilslutningsstikket. Sæt den i og tænd for den igen.
- Sørg for, at iPod/iPhone'en faktisk afspiller noget.
- Ændring af lydstyrke.

#### Forvrænget lyd eller lydniveauet er for lavt

- Sørg for at forstærkerfunktionen på din iPod/iPhone er slukket.

#### iPod/iPhone'en kan ikke kontrolleres af fjernbetjeningen eller af hovedenheden

- Sørg for at iPod/iPhone'en er sat korrekt i tilslutningen.
- Kontroller tilslutningsforbindelsen og sørg for, at iPod/iPhone'en er valgt som musikkilde (⇒ side 11).

#### iPod/iPhone'en oplades ikke

- Kontroller alle tilslutninger (⇒ side 3, 11).

## Indstilling af hukommelse (Initialisering)

Hvis de følgende situationer opstår, er det nødvendigt at nulstille hukommelsen:

- Der sker ikke noget, når der trykkes på knapperne.
- Du ønsker at fjerne og nulstille indholdet i hukommelsen.

### Til nulstilling af hukommelsen

- ① **Frakobl netledningen.** (Vent mindst 3 minutter før du går til trin 2.)
- ② **Tilkobl netledningen mens du trykker vedholdende på [⏻/⏪] på hovedapparatet.**  
“-----” vises i displayet.
- ③ **Slip derefter [⏻/⏪].**  
Alle indstillinger returneres til fabriksindstillingen. Du vil være nødt til at nulstille hukommelsespunkterne.

## Specifikationer

### ■ FORSTÆRKER SEKTION

#### RMS udgangseffekt

##### Front kanal (drevet af begge kanaler)

20 W pr. kanal (6 Ω), 1 kHz, 10 % THD

RMS total effekt 40 W

#### Jack til hovedtelefon

Terminal Stereo, 3,5 mm jackstik

Udgangsniveau (CD, 1 kHz, -20 dB) maks. 0,2 mW + 0,2 mW, 32 Ω

#### Aux (Bag)

Terminal Stereo, 3,5 mm jackstik

### ■ TUNER SEKTION

#### Forudindstillet hukommelse

FM 30 stationer

AM 15 stationer

#### Frekvensmodulation (FM)

Frekvensområde 87,50 MHz til 108,00 MHz (50 kHz-trin)

Antennestik 75 Ω (ubalanceret)

#### Amplitudemodulation (AM)

Frekvensområde 522 kHz til 1629 kHz (9 kHz-trin)

520 kHz til 1630 kHz (10 kHz-trin)

### ■ CD SEKTION

#### Cd'er, som kan afspilles [8 cm eller 12 cm]

- (1) CD-audio (CD-DA)
- (2) CD-R/RW (CD-DA, MP3)
- (3) MP3\*

\* MPEG-1 Layer 3, MPEG-2 Layer 3

#### Pick up

Bølgelængde 795 nm

Lasereffekt Ingen farlig stråling

(med sikkerhedsbeskyttelse)

CLASS 1

#### Laserstyrke

#### Audio output (cd)

Antal kanaler FL, FR, 2 kanal

### ■ HØJTALERE SEKTION

Type System med 1 stk. 1-vejs højttaler (Passiv lyd giver)

#### Højttaler(e)

Fuldt interval 6,5 cm kegletype x 1 / kanal

Passiv lyd giver 8 cm x 2 / kanal

#### Impedans

6 Ω

### ■ GENERELT

Strømforsyning AC 220 V til 240 V, 50 Hz

Strømforbrug 31 W

Mål (B x H x D) 500 mm x 201 mm x 102 mm

(D = 69 mm minimum)

Vægt Ca. 2,8 kg

Driftstemperaturområde 0 °C til +40 °C

#### Luffugtighedsområde ved drift

35 % til 80 % relativ luffugtighed (ingen kondens)

Effektforbrug i standby-funktion:

0,09 W (ca.)

- Specifikationerne kan ændres uden varsel.
- Total harmonisk forvrængning er målt med den digitale frekvensanalysator.

## Vedligeholdelse

### ■ Ved vedligeholdelse skal strømstikket trækkes ud før enheden tørres af med en blød og tør klud.

- Hvis enheden er meget beskidt, vrides kluden hårdt op med vand for at fjerne snavset, hvorefter der eftertørres med en tør klud.
- Anvend ikke opløsningsmidler såsom benzin, fortynder, alkohol eller sæbe, som kan deformere belægningen på det ydre hylster.
- Følg forskrifterne nøje, hvis der anvendes en kemisk klud.

### ■ Vedligeholdelse af cd-linsen

- Rengør linsen med jævne mellemrum for at forebygge afspilningsfejl. Anvend en blæser til at fjerne støv og en bomuldsvatpind, hvis den er meget snavset.
- Anvend ikke linserens af typen beregnet til cd'er.

## Sikkerhedsforskrifter

### Placering

Placer anlægget på et jævnt underlag, beskyttet mod direkte sollys, høje temperaturer, høj luftfugtighed og stærke vibrationer. Disse forhold kan beskadige kabinettet og andre komponenter og derved afkorte anlæggets levetid.

Undlad at anbringe tunge genstande ovenpå anlægget.

### Spænding

Benyt ikke højspændingstrømforsyninger. Dette kan overbelaste anlægget og forårsage brand.

Anvend ikke jævnstrøm. Kontroller omhyggeligt hvilken type strømkilde, der anvendes, når anlægget klargøres på et skib eller sted, hvor der anvendes jævnstrøm.

### Afskærmning af netledning

Sørg for at sikre dig, at netledningen er ubeskadiget og tilsluttet korrekt. Ukorrekt tilslutning og beskadigelse af ledningen kan forårsage brand eller elektrisk stød. Træk ikke i, bøj ikke og placer ikke tunge genstande på ledningen.

Tag fat om stikket, når ledningen trækkes ud af stikkontakten. Det kan medføre elektrisk stød, når netledningen trækkes ud.

Hånder ikke stikket med våde hænder. Det kan medføre elektrisk stød.

### Fremmedlegemer

Sørg for, at metalgenstande ikke falder ned i apparatet. Det kan medføre elektrisk stød eller føre til at apparatet ikke virker som det skal.

Sørg for at væsker ikke trænger ind i apparatet. Det kan medføre elektrisk stød eller føre til at apparatet ikke virker som det skal. I så fald skal du straks frakoble apparatet fra strømforsyningen og kontakte din forhandler.

Spray ikke insekticider på eller ind i apparatet. De indeholder brændbare gasser, som kan antændes, hvis de sprayeres ind i apparatet.

### Service

Forsøg ikke selv at reparere apparatet. Hvis lyden afbrydes, indikatorlamperne ikke lyser, der opstår røg, eller der opstår et andet problem, som ikke er nævnt i betjeningsvejledningen, så træk netledningen ud af stikkontakten og kontakt din forhandler eller et autoriseret servicecenter. Det kan medføre elektrisk stød og apparatet kan blive beskadiget, hvis apparatet repareres, adskilles eller samles af personer, som ikke er fagfolk.

Forlæng apparatets levetid ved at frakoble det fra strømforsyningen, hvis det ikke skal bruges i længere tid.

## VARNING!

DEN HÄR PRODUKTEN ANVÄNDER EN LASER. OM UTRUSTNINGEN ANVÄNDS PÅ ANNAT SÄTT ELLER MED ANDRA KONTROLLER OCH JUSTERINGAR ÄN DE SOM ANGES HÄRI, KAN ANVÄNDAREN UTSÄTTAS FÖR FARLIG LASERSTRÅLNING. ÖPPNA INTE INNESLUTNINGEN OCH FÖRSÖK INTE ATT SJÄLV UTFÖRA REPARATIONER. LÄMNA SERVICEARBETEN TILL UTBILDAD PERSONAL.

## VARNING!

- INSTALLERA ELLER PLACERA INTE APPARATEN I EN BOKHYLLA, ETT INBYGGT SKÅP ELLER I ANDRA BEGRÄNSADE UTRYMMEN. SÄKERSTÄLL ATT APPARATEN FÅR GOD VENTILATION. FÖR ATT FÖREBYGGA RISK FÖR ELSTÖTAR OCH BRAND PÅ GRUND AV ÖVERHETTNING, KONTROLLERA ATT GARDINER ELLER ANDRA FÖREMÅL INTE FÖRHINDRAR APPARATENS VENTILERING.
- SE TILL ATT ENHETENS VENTILATIONSÖPPNINGAR INTE ÄR FÖRTÄPPTA AV TIDNINGAR, BORDSDUKAR, GARDINER ELLER LIKNANDE FÖREMÅL.
- STÄLL INGA FÖREMÅL MED ÖPPEN LÅGA, SÅ SOM ETT TÄNT STEARINLJUS, OVANPÅ ENHETEN.
- GÖR DIG AV MED BATTERIER PÅ ETT MILJÖVÄNLIGT SÄTT.

## VARNING:

FÖR ATT MINSKA RISKEN FÖR BRAND, ELCHOCKER ELLER PRODUKTSKADA,  
● UTSÄTT INTE APPARATEN FÖR REGN, FUKT, DROPPAR ELLER STÅNK OCH STÄLL INGA VÄTSKEFYLDA FÖREMÅL, SOM T EX VASER, PÅ APPARATEN.  
● ANVÄND ENDAST REKOMMENDERADE TILLBEHÖR.  
● TA INTE BORT LOCKET (ELLER BAKSIDAN)– INUTI FINNS INGA DELAR PÅ VILKA ANVÄNDAREN KAN GÖRA SERVICE. ÖVERLÄMNA SERVICE TILL KVALIFICERAD SERVICEPERSONAL.

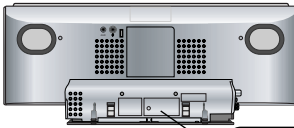

## LUOKAN 1 LASERLAITE KLASS 1 LASER APPARAT

<b>CAUTION</b> - CLASS 1M INVISIBLE LASER RADIATION WHEN OPEN AND INTERLOCKS DEFEATED. DO NOT VIEW DIRECTLY WITH OPTICAL INSTRUMENTS. IEC60825-1, A2 / CLASS 1M
<b>VARNING</b> - KLASS 1M OSYNLIG LASERSTRÅLNING NÄR DENNA DEL ÄR ÖPPNAD OCH SPÄRREN ÄR URKOPPLAD. BETRÄKTA EJ STRÅLEN DIREKT GENOM OPTISKT INSTRUMENT.
<b>FORSIGTIG</b> - USYNLIG LASERSTRÅLNING KLASSE 1M, NÄR LÅGET ER ÄBENT OG SIKKERHEDSafbrydere ER UDE AF FUNKTION. UNGDÅ AT SE LIGE PÅ MED OPTISKE INSTRUMENTER.
<b>VARO</b> - AVATTAESSA JA SUOJALUKITUS OHITETTAESSA OLET ALTIINI LUOKAN 1M NÄKYMÄTÖNTÄ LASERSÄTEILYÄ. ÄLÄ KATSO OPTISELLA LAITTEELLA SUORAAN SÄTEESEEN.
<b>VORSICHT</b> - UNSICHTBARE LASERSTRÄHLUNG KLASSE 1M, WENN ABDECKUNG GEÖFFNET UND SICHERHEITSSVERRIEGELUNGEN ÜBERBRÜCKT. NICHT DIREKT MIT OPTISCHEN INSTRUMENTEN BETRACHTEN.
<b>ATTENTION</b> - RAYONNEMENT LASER INVISIBLE, CLASSE 1M, EN CAS D'OUVERTURE ET LORSQUE LA SÉCURITÉ EST NEUTRALISÉE. NE PAS REGARDER DIRECTEMENT À L'AIDE D'INSTRUMENTS D'OPTIQUE.
<b>注意</b> - 打开时及联失效除时有不可见激光辐射。避免光束照射。
<b>注意</b> - ここを開き、安全インターロックを解除すると不可視レーザー光が出ます。ビームを見たり、触れたりしないでください。

Apparatens insida  
Tuotteen sisällä  
Produktets innsida

## VARNINGAR

Explosionsrisk förekommer om batteriet inte sätts i korrekt. Ersätt endast med samma eller likvärdig sort som rekommenderas av tillverkaren. Kassera använda batterier enligt tillverkarens anvisningar.

Uttaget ska vara installerat i närheten av utrustningen och det ska vara lättåtkomligt.

Nätkabelns kontakt ska förbli i användbart skick.

För att helt och hållet koppla bort den här apparaten från spänningsnätet ska nätkabelns kontakt kopplas bort från nätuttaget.

Det kan inträffa att den här produkten under användningen tar emot radiostörningar, orsakade av mobiltelefoner. Öka avståndet mellan produkten och mobiltelefonen om störningarna är uppenbara.

DENNA ENHET ÄR AVSEDD FÖR ANVÄNDNING PÅ PLATSER MED MODERAT KLIMAT.

## Information för användare om hopsamling och avfallshandling av gammalt material och använda batterier



Dessa symboler på produkter, förpackningar och/eller medföljande dokument betyder att man inte ska blanda elektriska och elektroniska produkter eller batterier med vanliga hushållssopor.

För att gamla produkter och använda batterier ska hanteras och återvinnas på rätt sätt ska man ta dem till passande uppsamlingsställe i enlighet med nationella bestämmelser och direktiven 2002/96/EC och 2006/66/EC.

När du kasserar dessa produkter och batterier på rätt sätt hjälper du till att spara på värdefulla resurser och förebygga en potentiell negativ inverkan på människors hälsa och på miljön som annars skulle kunna uppstå p.g.a. otillbörlig avfallshandling.

För mer information om uppsamling och återvinning av gamla produkter och batterier, var god kontakta din kommun, din avfallshandterare eller det försäljningsställe där du köpte din artikel.

Olämplig avfallshandling kan beläggas med straff i enlighet med nationella bestämmelser.



## För affärsanvändare inom den Europeiska Unionen

Om du vill kassera elektrisk eller elektronisk utrustning, var god kontakta din återförsäljare eller leverantör för ytterligare information.

## [Information om avfallshandling i länder utanför den Europeiska unionen]

Dessa symboler är endast giltiga inom den Europeiska Unionen. Om du vill kassera dessa föremål, var god kontakta dina lokala myndigheter eller din lokala återförsäljare och fråga efter rätt metod för avfallshandling.

## Notering till batterisymbolen (nedtill, två symbol exempel):

Denna symbol kan användas i kombination med en kemisk symbol. I detta fall iakttar den de krav som ställs upp i direktivet för den aktuella kemikalien.





"Made for iPod" (tillverkad för iPod) betyder att ett elektroniskt tillbehör har konstruerats för att anslutas specifikt till iPod och har verifierats av tillverkaren att den uppfyller Apples prestationsstandard.  
 "Works with iPhone" (fungerar med iPhone) betyder att ett elektroniskt tillbehör har konstruerats för att anslutas specifikt till iPhone och har verifierats av tillverkaren att den uppfyller Apples prestationsstandard.  
 Apple är inte ansvarig för hanteringen av denna enhet eller dess uppfyllelse av säkerhets- och myndighetsstandard.  
 iPod är ett varumärke från Apple Inc., registrerad i Förenta Staterna och andra länder. iPhone är ett varumärke tillhörande Apple Inc.

MPEG Layer-3 ljudkodningsteknologi används på licens från Fraunhofer IIS och Thomson.

## Innehållsförteckning

Medföljande tillbehör	3
Anslutningar	3
Montering av enheten på en vägg (Tillval)	4
Guide till kontrollerna	7
Skivhantering	8
Användning av radion	9
Timer	10
Ljudändringar	10
Extern enhet	10
Felsökningsguide	12
Minnesåterställning (Initiering)	13
Specifikationer	13
Underhåll	13
Säkerhetsföreskrifter	13

## Medföljande tillbehör



Var vänlig och kontrollera och pricka av de medföljande tillbehören.

1 Nätkabel

1 Ramantenn för AM

Skruvtillbehör

Väggkonsoltillbehör

1 Inomhusantenn för FM

2 Batterier

2 Fästskruvar **B**

1 Väggkonsol

1 Fjärrkontroll (N2QAYB000522)

1 Säkerhetshållare

Fyrbent kudde

- Den medföljande elkabeln är endast avsedd för användning tillsammans med denna enhet. Använd den inte tillsammans med annan utrustning.
- Använd inte en elkabel från någon annan utrustning.

## Anslutningar

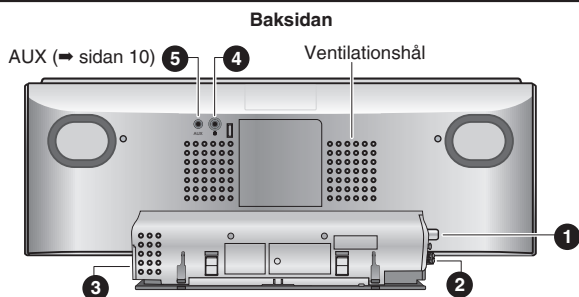

### 1 Anslut FM-inomhusantennen.

- Tejpa antennen på väggen eller pelare, i sådan position att störningarna blir så små som möjligt.

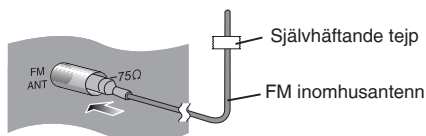

### 2 Anslut AM-ramantennen.

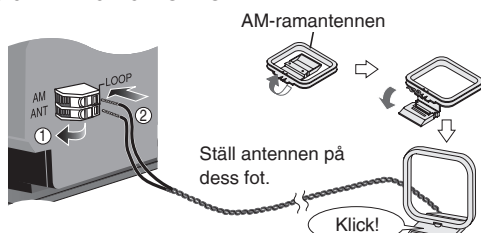

- Håll antensladden på avstånd från andra ledningar och sladdar.

### 3 Anslut elkabeln.

Anslut den här elkabeln efter att alla andra anslutningar utförts.

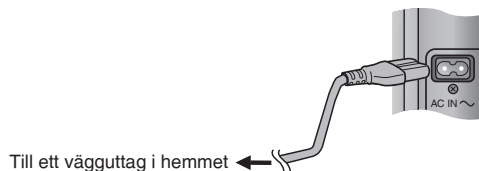

### 4 Hörlurar (medföljer ej)

Minska volymen och anslut hörlurarna.  
 Kontakttyp: 3,5 mm stereo



- Förebygg hörselskador genom att undvika att lyssna under långa perioder.
- Högt ljud från hörlurar kan orsaka hörselskada.
- Lyssning med full volym under längre perioder kan skada användarens hörsel.  
 Se till att använda medföljande eller rekommenderade hörlurar.

### Noteringar om högtalare

- Dessa högtalarna har ingen magnetisk avskärmning. Placera dem därför inte i närheten av TV-apparater, persondatorer, eller andra apparater som lätt påverkas av magnetism.
- Högtalarnäten kan inte tas bort.

## Montering av enheten på en vägg (Tillval)

### Noteringar om installationen

■ Innan installationen läs igenom "Säkerhetsföreskrifter" och "Väggmonteringsinstruktion" för att göra en korrekt installation.

■ För optimal prestanda och för att förhindra eventuella problem installera inte denna enhet:

- på andra platser än vertikala väggar.
- nära en sprinkler eller en givare.
- nära högspänningsledning eller strömkällor.
- nära värmekällor.
- på platser där enheten utsätts för vibrationer eller stötar.
- nära källor för magnetism, värme, ånga, luftburet fett etc.
- på platser där det kan förekomma vattendropp (t.ex. under en luftkonditionering).

■ Installera inte denna enhet under takbelysning (t.ex. spotlight, halogenlampor etc.).

Om så görs kan höljlet böjas eller så kan det leda till skador orsakade av hög värme.

■ Använd en lämplig installationsmetod som passar för väggens struktur och material.

■ Använd en mjuk filt eller ett tygstycke för att förhindra skador på produkten eller på golvet under installationen.

■ Vid åtdragning av skruvarna se till att de inte dras åt för löst eller för hårt.

■ Säkra omgivande område och var uppmärksam på säkerheten under installationen.

■ Panasonic är inte ansvarig för direkta eller indirekta skador som kan uppstå på grund av felaktig installation eller felaktig hantering.

### Säkerhetsföreskrifter

#### VARNING!

Endast en kvalificerad byggnadstekniker skall installera eller demontera denna enhet.

Felaktig installation kan göra att enheten faller ned vilket kan orsaka skador.

För att förhindra skador måste enheten monteras fast på väggen i enlighet med installationsinstruktionerna.

Installera inte enheten där den inte klarar av belastningen.

Om monteringsdelarna inte är tillräckligt starka kan det göra att enheten faller ned och orsaka skador.

Använd inga andra installationsmetoder än de som anvisas.

Det kan göra att enheten faller och skadas och kan skada någon.

Installera inte enheten på andra platser än vertikala väggar.

Det kan göra att enheten faller och skadas och kan skada någon.

Ta med säkerhetsfaktorn i beräkningen för hållfastheten för monteringen (ungefär 10 gånger produktens vikt).

Felaktig hållfasthetsberäkning kan göra att enheten faller ned vilket kan orsaka skador.

Väggen som enheten monteras på bör klara av 20 kg per skruv.

Otillräcklig hållfasthet hos väggen kommer att enheten faller ned på längre sikt.

Demontera eller modifiera inte väggmonteringsupphängningen.

Det kan göra att enheten faller och skadas och kan skada någon.

#### VARNING!

Installera inte denna enhet på en fuktig eller dammig plats eller på en plats där luftburet fett eller ånga kan komma i kontakt med enheten eller under en luftkonditionering där vatten kan droppa på enheten.

Detta kan påverka enheten negativt och resultera i brand eller elektriska stötar.

Se till att det finns minst ett fritt utrymme ovanför huvudenheten på 30 cm och mer än 10 cm på höger respektive vänster sida om enheten. Se till att utrymmet mellan väggen och baksidan av enheten inte täpps till.

Blockering av ventilationshålen på huvudenheten kan orsaka brand.

Använd de avsedda komponenterna för installationen.

I annat fall kan enheten falla ned och skadas och kan skada någon.

Förhindra att monteringssskruvarna eller strömsladden kommer i kontakt med metalldelar inuti väggen under installationen.

Om så ej görs kan det resultera i elektriska stötar.

Vid borttagning av huvudenheten, ta även bort väggmonteringssskruvarna.

I annat fall kan väggmonteringssskruvarna träffa någon och orsaka skador.

Installera enheten på en höjd där knapparna för hantering kan ses för att kunna hanteras säkert.

Hantering i ett olämpligt läge kan göra att enheten faller och skadas och kan skada någon.

### Installationstillbehör

#### Medföljande tillbehör

- Skruv tillbehör (RFAX1020)
  - » 2 Fästskruvar **B** (XYN3+J10FJ)
  - » 1 Säkerhetshållare (RMKX1015)
- Väggkonsoltillbehör (RFAX1021)
  - » 1 Väggkonsol (RGQX1004)
  - » Fyrbent kudde (RKAX0028-K)

Håll alla avsedda tillbehör utom räckhåll för barn för att förhindra sväljning.

#### Kommersiellt tillgängliga tillbehör (medföljer ej)

- 2 Väggmonteringssskruvar **C**
- 1 Skruv säkerhetshållare **C**

Använd skruvar med en nominell diameter på 4 mm vilket är lämpligt för väggmaterialet (t.ex. trä, stål, betong etc.).

# Montering av enheten på en vägg (Tillval) (fortsättning)

## Väggmonteringsinstruktion

- Innan installation stäng av enheten och koppla ifrån nätkontakten från eluttaget.
- Dra åt skruvarna ordentligt för att förhindra glapp i varje steg.

### 1. Ta bort ställningen från enheten.

- ① Skruva loss fästskruvarna **A** (2 stycken) på undersidan av enheten.

Förvara de borttagna skruvarna på ett säkert ställe.

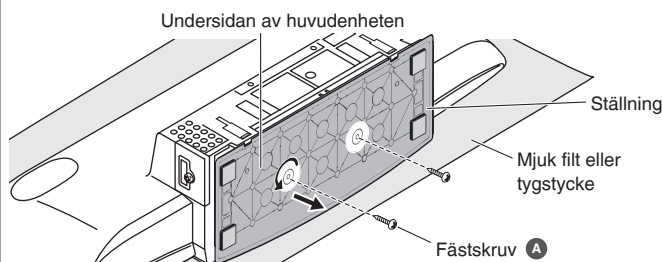

- ② Låt ställningen glida av enheten.

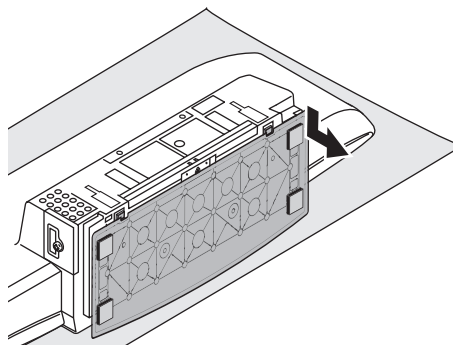

### 2. Montera väggkonsolen på baksidan av enheten.

- ① Rikta in båda flikarna på väggkonsolen och på huvudenheten mot varandra och skjut den sedan så att den klickar på plats. ② Fäst väggkonsolen med fästskruvar **B** (2 stycken). (Åtdragningsmoment: 1,2 Nm till 1,5 Nm)

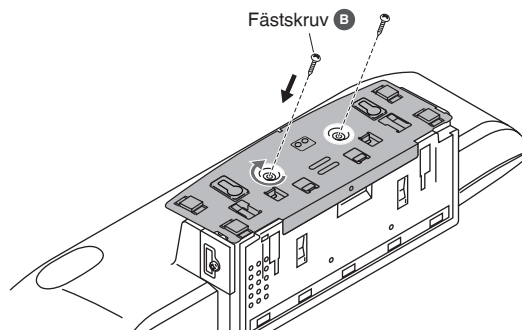
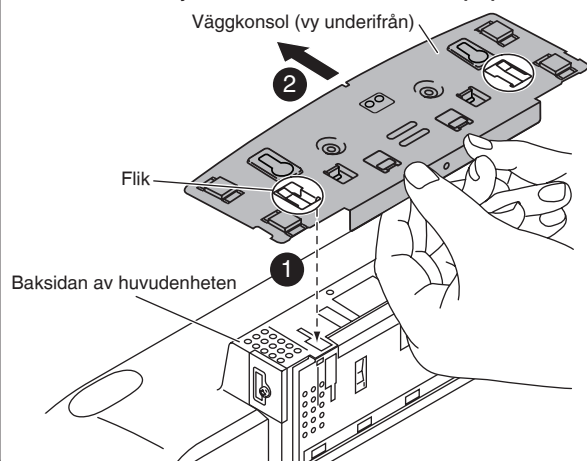

### 3. Skruva in monteringskruvarna i väggen.

- ① Mät och markera placeringen av monteringskruvarna **C** (2 stycken) och skruva in dem i väggen.

- Använd bilderna nedan för placering av skruvarna och för mätning.
- Installera med båda väggmonteringskruvarna.
- Använd ett vattenpass för att garantera att båda skruvarna är vågräta.
- Använd en skruv som är tillräckligt stark för att klara en vikt på minst 20 kg.

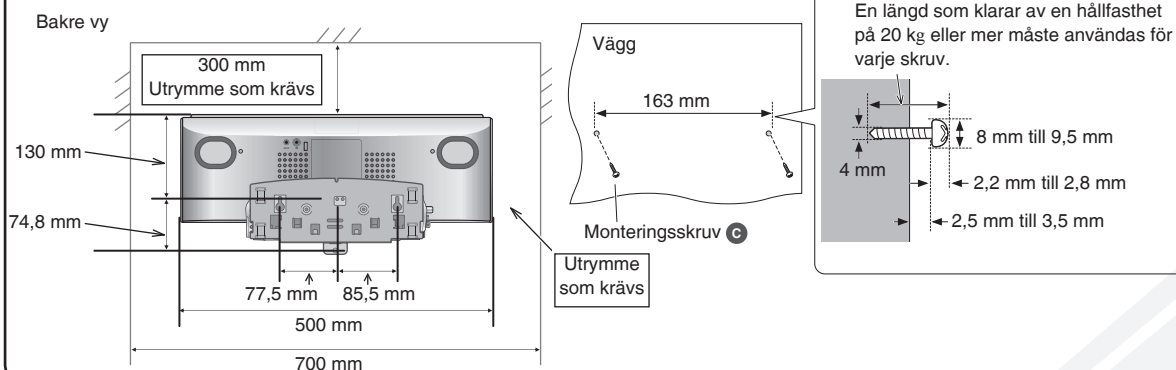

## Montering av enheten på en vägg (Tillval) (fortsättning)

### Väggmonteringsinstruktion (fortsättning)

#### 4. Häng upp enheten på väggen.

① Haka fast enheten på monteringskruvarna **C**.

- Anslut FM/AM antennen innan huvudenheten hängs upp på väggen (⇒ sidan 3).
- Efter att enheten hängt upp ta försiktigt bort handen för att bekräfta att enheten sitter fast på väggen.

Vägg

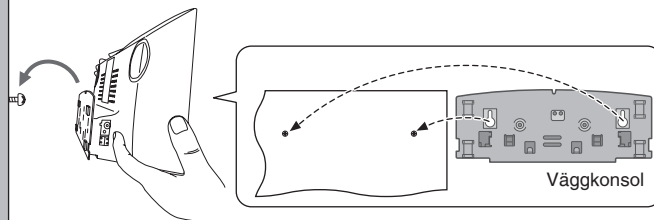

Placera båda skruvarna fast i detta läge.

#### 5. Installera säkerhetshållaren.

① Fäst säkerhetshållaren på väggkonsolen.

② Skruva fast säkerhetshållarskruven **C** för att fästa säkerhetshållaren på väggen.

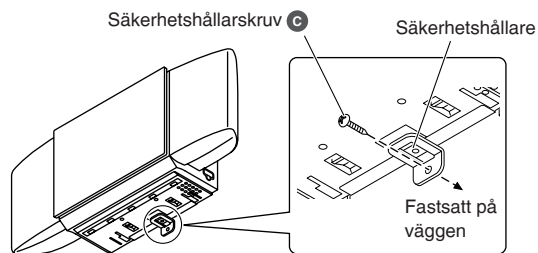

#### ■ Preventiva åtgärder för att förhindra fall (Tillval)

① Fäst en vajer (kommersiellt tillgänglig) via öppningen på väggkonsolen före steg 4 (⇒ ovan).

② Fäst vajern i väggen med en skruv (kommersiellt tillgänglig) efter steg 5 (⇒ vänster).

- Fäst skruven till vajern så att ett glapp på mindre än 5 cm hålls i övre mittersta delen av huvudenheten.

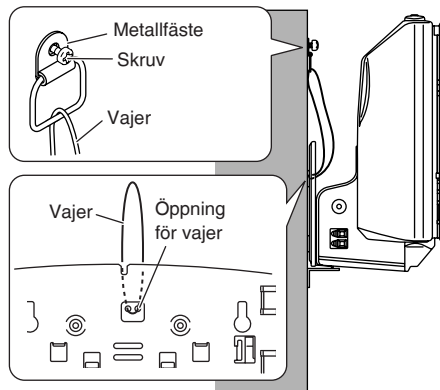

### Borttagning av enheten från väggen

① Ta bort säkerhetshållarskruven **C** och säkerhetshållaren.

② Montera bort enheten från väggen.

③ Skruva loss fästskruvarna **B** (2 stycken).

④ Håll ned båda hakarna och låt sedan väggkonsolen glida av enheten (⇒ höger).

⑤ Sätt tillbaka ställningen på undersidan av enheten och fäst den med fästskruvar **A** (2 stycken).

⑥ Ta bort monteringskruvarna **C** (2 stycken) från väggen.

- Ta bort den fallpreventiva vajern innan steg ① om du använder den.

Penna eller ett trubbigt föremål

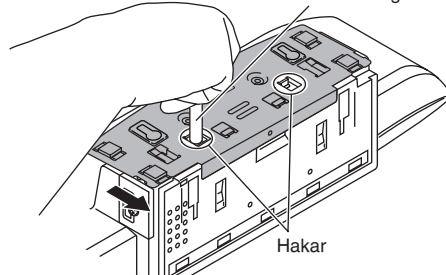



# Guide till kontrollerna

## Fjärrkontroll

- Nummer inom parantes hänvisar till en viss sida.

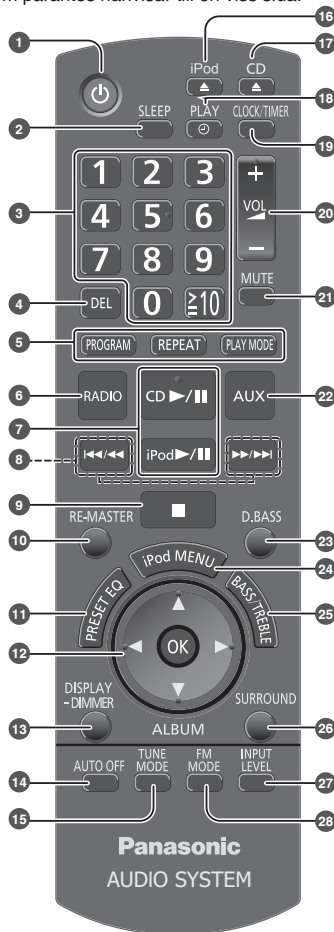

- Strömställare beredskapsläge/på** (8, 10, 13)  
Tryck på knappen för att ställa apparaten i beredskapsläge då den är på, eller tvärtom. Apparaten förbrukar en aning ström även när den står i beredskapsläge.
- [SLEEP] (10)**
- Sifferknappar [1-9, 0, ≥10] (8, 9, 10)  
För att välja ett 2-siffrigt nummer  
t.ex. 16: [≥10] → [1] → [6]  
För att välja ett 3-siffrigt nummer  
t.ex. 226: [≥10] → [≥10] → [2] → [2] → [6]
- [DEL] (8)**
- [PROGRAM] (8, 9)**  
**[REPEAT] (9)**  
**[PLAY MODE] (9)**
- [RADIO], [FM], [AM] (9)**
- [CD ▶/||] (8, 9)**  
**[iPod ▶/||] (11)**
- [◀◀/▶▶], [▶▶/▶▶] (8, 9, 11)**
- [■] (8, 11)**
- [RE-MASTER] (10)**
- [PRESET EQ] (10)**
- [▲, ▼], [◀, ▶] (8, 9, 10, 11)**  
**[OK] (8, 10, 11)**
- [DISPLAY, -DIMMER] (8, 9)**  
Tryck och håll kvar för att dämpa displayen. Tryck och håll kvar igen för att avbryta.
- [AUTO OFF] (9)**  
Denna funktion gör det möjligt att stänga av enheten (förutom i radioläge) efter att den varit oanvänd under 30 minuter. Tryck två gånger för att slå på den.
- [TUNE MODE] (9)**
- [▲, iPod], [iPod ▲, OPEN/CLOSE] (11)**
- [▲, CD], [CD ▲, OPEN/CLOSE] (8)**
- [▶, PLAY] (10)**
- [CLOCK/TIMER] (10)**
- [+, VOL ←, -, [- VOLUME +] (11)**
- [MUTE] (9)**  
Stänger av ljudet. Tryck igen för att avbryta. "MUTE" avbryts också när volymen ändras eller enheten stängs av.
- [AUX] (10)**
- [D.BASS] (10)**
- [iPod MENU] (11)**
- [BASS/TREBLE] (10)**
- [SURROUND] (10)**
- [INPUT LEVEL] (10)**
- [FM MODE] (9)**
- Indikator för beredskapsläge [OK] (8, 10, 11)**
- Sensor för fjärrkontrollsignal**  
Rikta fjärrkontrollen mot apparatens sensor, undvik hinder. Räckvidd maximalt 7 m från apparaten.

## Huvudenheten

- Knappar såsom 1 fungerar på samma sätt som på fjärrkontrollen. De kan användas omväxlande.

### Vy ovanifrån

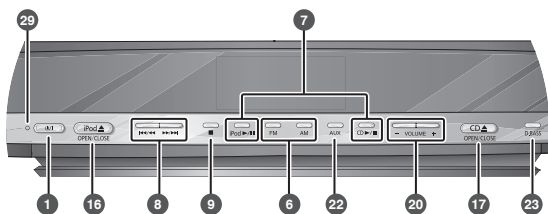

### Frontvy

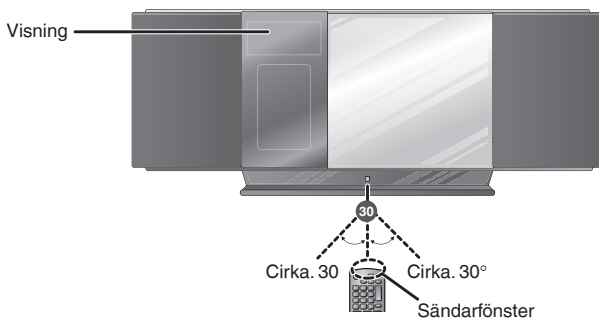

## Förbereda fjärrkontrollen

Placera in denna sida före den andra sidan.

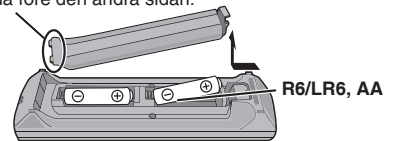

### Batterierna

- Använd mangan torrbatterier eller alkaliska torrbatterier.
- Sätt in batterierna så att polerna (+ och -) matchar polerna i fjärrkontrollen.
- Tag ur batterierna om fjärrkontrollen inte kommer att användas under en längre tid.
- Förvara dem på en sval, mörk plats.
- Värm inte upp och utsätt inte för öppen eld.
- Lämna inte batterierna i en bil som utsätts för direkt solljus under en längre period med dörrar och fönster stängda.
- En felaktig hantering av batterierna i fjärrkontrollen kan leda till elektrolytläckage, vilket kan orsaka eldsvåda.

### Du bör inte;

- blanda inte nya och gamla batterier.
- använda olika batterityper samtidigt.
- ta isär eller kortslut batterierna.
- försöka ladda upp alkaliska eller brunstens batterier.
- använda batterier som saknar skyddshölje.

## Skivhantering

### Sätta i en skiva

- Tryck på [⏏] på för att slå på enheten.
- Tryck på [▲, CD] för att öppna släden.

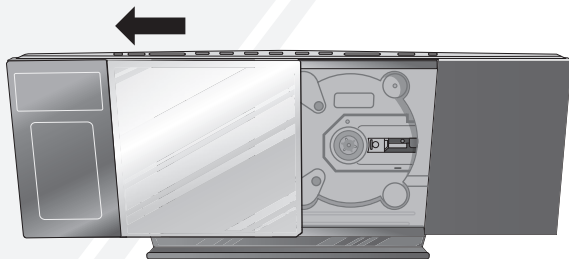

- Medan du har skivans etikett vänd mot dig ska du vrida in skivan i skivfacket under släddörren.

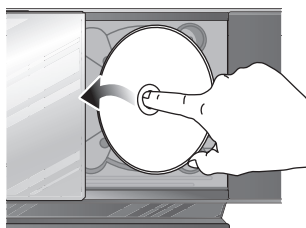

- Placera skivan på axelns mitt och tryck sedan ner skivan tills den sätts på plats.

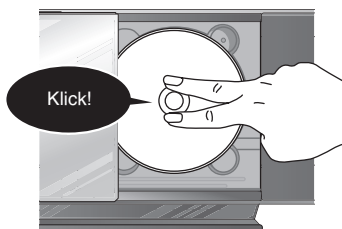

- Tryck på [▲, CD] för att stänga skjutdörren. Håll fingrarna borta från skjutdörren när den stänger för att undvika eventuella småskador.

### Ta ut en skiva

- Tryck på [▲, CD] för att öppna släden.
  - Håll i mitten och ytterkanten av skivan och dra i ytterkanten av skivan för att lossa den från spindeln.
  - Luta skivan så att den inte rör släddörren och ta ur skivan.
- Skador kan uppstå om skjutdörren stängs med tvång.
  - Var försiktig så att inte CD-skivan träffar skjutdörren när den tas bort.

## Grundläggande spelning

- Tryck på [⏏] på för att slå på enheten.
- Mata in skivan som ska spelas (→ vänster).
- Tryck på [CD ▶/||] för att starta uppspelningen.

Stopp	Tryck på [■].
Paus	Tryck på [CD ▶/  ]. Tryck en gång till för att återuppta avspelnin.
Hoppa över spår	Tryck på [◀◀/▶▶] eller [▶▶/▶▶].
Söka i nuvarande spår (CD)	Tryck och håll kvar [◀◀/▶▶] eller [▶▶/▶▶].
Hoppa över album (MP3)	Tryck på [▲, ▼].
Direktuppspelning (Avspelnin startar från det spår du väljer.)	<b>CD:</b> Tryck på de numeriska knapparna för att välja spår. <b>MP3:</b> ① Tryck på [▲, ▼] för att välja albumet. ② Tryck på [▶▶/▶▶] en gång och sedan på de numeriska knapparna för att välja spåret.

## Programmerad uppspelning

Möjliggör att du kan programmera in upp till 24 spår.

- Tryck på [CD ▶/||] och sedan på [■].
- Tryck på [PROGRAM].  
**CD:** ③ Tryck på de numeriska knapparna för att välja spår. För att programmera fler spår, fortsätt att trycka på den numeriska knapparna.  
④ Tryck på [OK] eller [CD ▶/||] för att starta uppspelningen.
- MP3:** ③ Tryck på [▲, ▼] för att välja albumet.  
④ Tryck på [▶▶/▶▶] en gång och sedan på de numeriska knapparna för att välja spåret.  
⑤ Tryck på [OK].  
För att programmera fler spår upprepa steg ③ till ⑤.  
⑥ Tryck på [CD ▶/||] för att starta uppspelningen.

Avbryta programläge	Tryck på [PROGRAM] i stoppläge för att radera "PGM" från displayen.
Spela programmet igen	Tryck på [PROGRAM] i stoppläget och sedan [CD ▶/  ].
Kontrollera programmets innehåll	Tryck på [◀◀/▶▶] eller [▶▶/▶▶] när "PGM" visas i stoppläget. För att kontrollera under programmeringen tryck på [PROGRAM] två gånger efter att "PGM" visas, tryck sedan på [◀◀/▶▶] eller [▶▶/▶▶].
Radera sista programmerade spår	Tryck på [DEL] i stoppläge.
Radera samtliga inprogrammerade spår	Tryck på [■] i stoppläge. "CLR ALL" visas. Tryck på knappen igen inom 5 sekunder om du vill radera alla spår.

- Programminnet rensas när du öppnar skjutdörren.

## Visningsfunktion

Tryck på [DISPLAY, -DIMMER] upprepade gånger under uppspelningen eller pausen för att visa information om aktuellt spår.

- Maximalt antal visningsbara tecken: ungefär 30
- Denna enhet stödjer ver. 1.0 och 1.1 ID3 taggar. Textdata som inte stöds visas inte.

## Skivhantering (fortsättning)

### Uppspelningsfunktioner

- Tryck på [CD ►II].
- Tryck på [PLAY MODE] upprepade gånger för att välja följande lägen.

Läge	För att spela
1-TRACK 1TR	ett valt spår på skivan. Tryck på de numeriska knapparna för att välja spår.
1-ALBUM 1ALBUM (MP3)	ett valt album på skivan. Tryck på [▲, ▼] för att välja albumet.
RANDOM RND	en skiva slumpvis.
1-ALBUM RANDOM 1ALBUM RND (MP3)	alla låtar i ett valt album, slumpvis. Tryck på [▲, ▼] för att välja albumet.

- Under slumpmässig avspeling går det inte att hoppa tillbaka till föregående spår.
- Nuvarande spelläge rensas när du öppnar skjutdörren.
- För att repetera programuppspelning eller valt uppspelningsläge tryck på [REPEAT]. Tryck igen för att avbryta.

### Anmärkningar rörande CD-R och CD-RW

- Den här enheten kan spela av CD-R- och CD-RW-skivor som innehåller CD-DA eller MP3.
- Använd en skiva för ljudinspelning för CD-DA och slutbehandla\* den efter att inspelningen är avslutad.  
\* En process som genomförs efter inspelningen och som gör att CD-R eller CD-RW-spelare kan spela upp CD-R- och CD-RW-ljudskivor.
- Det kan inträffa att enheten inte kan spela av vissa skivor, beroende på hur inspelningen har utförts.
- Använd inte oregelbundet formade CD-skivor.
- Sätt inte fast extra etiketter eller klisterlappar på skivorna.
- Använd inte skivor med etiketter och klistermärken som sitter löst eller med klister utanför etiketten eller klistermärket.
- Sätt inte fast skrapskydd eller andra typer av tillbehör.
- Skriv inte på CD-skivan.
- Rengör inte CD-skivor med vätskor (Torka av dem med en mjuk och torr tygduk).

### Skapa MP3-filer som kan spelas på denna enhet

- Största antal spår och album: 999 spår och 255 album.
- Kompatibla komprimeringshastigheter är: Mellan 64 kbps och 320 kbps (stereo). 128 kbps (stereo) rekommenderas.
- Skivformat: ISO9660 nivå 1 och 2 (förutom utökade format).
- Den tid som krävs för att läsa TOC beror på antal spår och mappar, och mappstrukturen.

### Begränsningar för MP3

- Denna enhet är inte kompatibel med multisessioner och det tar längre tid att starta uppspelningen.
- Den här enheten kan inte spela av filer som är inspelade med så kallad paketskrivning.
- Om skivan innehåller både MP3 och normala ljuddata (CD-DA) så kommer enheten att spela av den typ som är inspelad på skivans inre del. Om skivan innehåller både MP3 och andra typer av ljuddata (t.ex. WMA eller WAV) spelar enheten endast upp MP3.
- Beroende på hur du skapar MP3-filerna kan det inträffa att de inte spelas upp i den ordning du har numrerat dem, eller att de inte spelas av över huvud taget.

## Användning av radion

### Manuell stationsinställning

- Tryck på [RADIO] för att välja "FM" eller "AM".
- Tryck på [TUNE MODE] för att välja "MANUAL".
- Tryck på [◀◀/▶▶] eller [▶▶/▶▶] för att välja frekvens för önskad station.  
"ST" visas på displayen när en FM-sändning i stereo mottages.

#### För automatisk inställning

- Upprepa steg ① och ② (⇒ ovan).
- Tryck och håll kvar [◀◀/▶▶] eller [▶▶/▶▶] tills frekvensen börjar ändras snabbt.
  - För att avbryta automatisk sökning tryck på [◀◀/▶▶] eller [▶▶/▶▶] en gång till.
  - Om det förekommer mycket störningar händer det att den automatiska stationsinställningen i vissa fall inte fungerar.

#### För att förbättra FM-ljudkvaliteten

Tryck på [FM MODE] för att visa "MONO" indikatorn. Tryck igen för att avbryta.

- "MONO" avbryts också om frekvensen ändras.
- Stäng av "MONO" för normalt lyssnande.

#### För att förbättra AM-ljudkvaliteten

- Tryck på [RADIO] för att välja "AM".
- Tryck och håll kvar [TUNE MODE] upprepade gånger för att ändra inställningen för beat proof ("BP 1", "BP 2", "BP 3" eller "BP 4").

### Förinställning av minne

Det går att förinställa upp till 30 FM-kanaler och 15 AM-kanaler.  
**Förbereidelse:** Tryck på [RADIO] för att välja "FM" eller "AM".

#### Automatisk förinställning

- Tryck på [PLAY MODE] för att växla mellan "LOWEST" och "CURRENT" frekvens.
- Tryck och håll kvar [PROGRAM] i minst 2 sekunder för att starta förinställning.

#### Manuell förinställning

- Tryck på [TUNE MODE] för att välja "MANUAL".
- Tryck på [◀◀/▶▶] eller [▶▶/▶▶] för att söka upp önskad radiostation.
- Tryck på [PROGRAM].
- Tryck på sifferknapparna för att välja en kanal.  
Den station som finns förinställd på en kanal raderas om en annan station senare förinställs på samma kanal.
- För att förinställa fler stationer upprepa steg ② till ④.

#### Välja en förinställd station

- Tryck på [TUNE MODE] för att välja "PRESET".
  - Tryck på [◀◀/▶▶] eller [▶▶/▶▶] för att välja kanalen.
- Tryck på sifferknapparna för att välja kanalen.

### AM kanalinställning

Enheten kan även ta emot AM-sändningar som är indelade i frekvenssteg på 10 kHz.

#### För att ändra stegen till 10 kHz (endast med huvudenheten)

- Tryck och håll kvar [AM].  
Efter några sekunder ändras displayen och visar den aktuellt lägsta mottagningsfrekvensen.
- Fortsätt att hålla kvar [AM].  
Släpp knappen när frekvensstegningen ändras.
  - För att återgå till den ursprungliga steglängden upprepa steg ① och ② (⇒ ovan).
  - Efter att inställningen ändrats raderas tidigare utförd förinställning.

### RDS sändningar

Gör det möjligt att visa namnet på den sändande stationen eller programtypen. "RDS" lyser när RDS-signal tas emot.

Tryck på [DISPLAY, -DIMMER] för att visa.

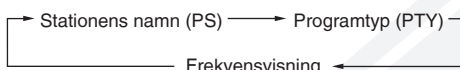

- RDS visningen kanske inte är tillgänglig om mottagningen är dålig.

## Timer

### Inställning av klockan

Klockan har 24-timmarsvisning.

- Tryck på [CLOCK/TIMER] för att välja "CLOCK".
  - Tryck inom 5 sekunder på [▲, ▼] för att ställa in tiden. (Tryck in och håll kvar knappen intryckt för att ändra tiden snabbare.)
  - Tryck på [OK].
- För att visa klockan tryck på [CLOCK/TIMER].
  - Återställ klockan regelbundet för att bibehålla korrekt tid.

### Uppspelningstimer

Du kan ställa timern för att starta en viss tid för väcka dig. Denna enhet har 3 valfria uppspelningstimer.

#### Förberedelse:

- Starta enheten och ställ in klockan (→ ovan).
  - Förbered musikkällan (skiva, radio, iPod/iPhone eller AUX) och ställ in volymen.
- Tryck på [CLOCK/TIMER] upprepade gånger för att välja uppspelningstimer.
  - Tryck inom 5 sekunder på [▲, ▼] för att ställa in starttiden.
  - Tryck på [OK].
  - För att ställa in sluttiden upprepa steg ② och ③.

#### För att aktivera timern

- Tryck på [⏮, PLAY] upprepade gånger för att slå på uppspelningstimer.
- Tryck på [⏸] för att stänga av enheten.

Ändra inställningarna	Upprepa steg ① till ④ (→ ovan).
Ändra källan eller volymen	① Tryck på [⏮, PLAY] två gånger för att rensa ⏮PLAY indikatorn från displayen. ② Ändra källa eller volym. ③ Genomför steg ⑤ och ⑥ (→ ovan).
Kontrollera inställningen (När enheten är igång eller i beredskapsläge)	Tryck på [CLOCK/TIMER] upprepade gånger för att välja "⏮PLAY 1", "⏮PLAY 2" eller "⏮PLAY 3".
Avbryt	Tryck på [⏮, PLAY] två gånger för att rensa timerindikatorn från displayen.

- Timern startar vid den inställda tiden och volymen ökar successivt till inställd nivå.

### Avstängningstimer

Med avstängningstimer kan du få enheten att stängas av efter en viss inställd tid.

Tryck på [SLEEP] knappen för slå på eller stänga av avstängningsfunktionen.

30MIN → 60MIN → 90MIN → 120MIN  
↑ OFF (avbruten) ↓

Tryck på [SLEEP] en gång för att kontrollera kvarvarande tid.

- Uppspelnings- och avstängningstimer kan användas tillsammans. Avstängningstimer har alltid högsta prioritet. Se till att tiderna inte överlappar varandra.
- När AUTO OFF är PÅ och enheten inte använts i omkring 30 minuter kommer enheten att stängas av även om uppspelningstiden eller avstängningstiden inte har utgått.

## Ljudändringar

Förinställd EQ	Tryck på [PRESET EQ] upprepade gånger för att välja "HEAVY", "SOFT", "CLEAR", "VOCAL" eller "FLAT".
Bas eller diskant	① Tryck på [BASS/TREBLE] upprepade gånger för att välja "BASS" eller "TREBLE". ② Tryck på [▲, ▼] för att justera nivån (-4 till +4).
Surround-ljud	Tryck på [SURROUND] upprepade gånger under uppspelningen för att välja "ON SURROUND" eller "OFF SURROUND". Om störningar vid stereomottagning på FM-bandet tilltar, stäng av surroundeffekten.
D.BASS	Tryck på [D.BASS] upprepade gånger under uppspelningen för att välja "ON D.BASS" eller "OFF D.BASS".
Re-master	Tryck på [RE-MASTER] upprepade gånger under uppspelningen för att välja "ON RE-MASTER" eller "OFF RE-MASTER". <ul style="list-style-type: none"><li>Digital remaster är effektiv på MP3.</li><li>Analog remaster är effektiv på iPod/iPhone och AUX.</li></ul>

## Extern enhet

### Portabel ljudutrustning (under AUX-läge)



- Koppla in ljudsladden i AUX-uttaget. Kontakttyp: 3,5 mm stereo
- Tryck på [AUX] och starta uppspelningen från den bärbara ljudkällan.

Du kan välja ljudinmatningsnivån för den portabla ljudutrustningen. Tryck på [INPUT LEVEL] upprepade gånger för att välja "HIGH" eller "NORMAL".

- Stäng av equalizern eller vrid ned volymen på den portabla utrustningen för att minska inmatningssignalen. Hög nivå på inmatningssignalen kommer att förvränga ljudet.
- Läs bruksanvisningen till den externa utrustningen för detaljer.
- Sladdar och utrustning medföljer ej.

### Ändring av huvudenheten och fjärrkontrollen

Fjärrkontrollen och huvudenheten är fabriksinställda till läget "REMOTE 1". Om du upptäcker att fjärrkontrollen oavsiktligt också kontrollerar annan utrustning kan du byta och använda "REMOTE 2" läge.

Växla till läget "REMOTE 2" (endast huvudenheten)

- Tryck och håll kvar [AUX] på [2] tills "REMOTE 2" visas.
- Tryck och håll kvar [OK] och [2] i minst 2 sekunder.

Gå tillbaka till läget "REMOTE 1"

Upprepa stegen ovan men byt ut [2] mot [1]. ("REMOTE 1" kommer att visas.)

## Extern enhet (fortsättning)

### Njut av ljud från iPod eller iPhone

#### Sätta i en iPod/iPhone

- Tryck på **[▲, iPod]** för att öppna släden.
- Sätt in en lämplig dockningsadapter (medföljer ej) för iPod/iPhone.

Sätt först in sidan av iPod/iPhone dockningsadapter med hållaren riktad mot dig och skjut sedan motsatt sida tills den klickar på plats.

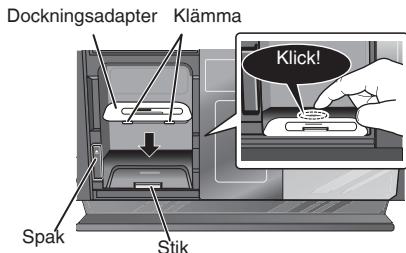

- Tryck på **[▲]** för att lossa iPod/iPhone dockningen och dra sedan i dockningsspaken för att luta iPod/iPhone dockningen.

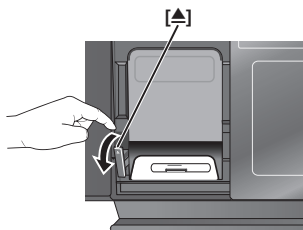

- Anslut iPod/iPhone (medföljer ej) ordentligt. Se till att ta bort iPod/iPhone från dess fodral.

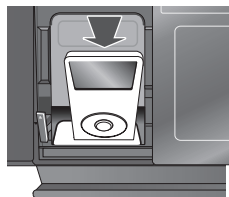

- Tryck tillbaka dockningsspaken tills den klickar på plats.

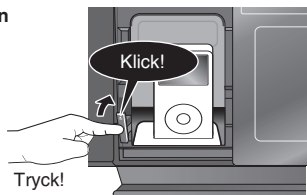

- Tryck på **[▲, iPod]** för att stänga skjutdörren.

#### Att ta bort iPoden/iPhone

- Upprepa steg ① och ③ (⇒ ovan).
- För borttagning dra bort iPod/iPhone rakt ut för att koppla ifrån den.
- Upprepa steg ⑤ och ⑥ (⇒ ovan).

- Om inte iPod/iPhone dockningen är lutad vid anslutning eller fränkoppling av iPod/iPhone kan kontakterna skadas.
- När en iPod/iPhone infogas i enheten se till att använda dockningsadaptern som antingen medföljer iPod/iPhone eller en kommersiellt tillgänglig från Apple Inc.
- Minska volymen till minimum på huvudenheten innan du ansluter eller kopplar ifrån iPoden/iPhone.

Spela	Tryck på <b>[iPod ▶/  ]</b> .
Paus	Tryck på <b>[iPod ▶/  ]</b> eller <b>[■]</b> .
Hoppa över spår	Tryck på <b>[◀◀/▶▶]</b> eller <b>[▶▶/▶▶]</b> .
Söka i nuvarande spår	Tryck och håll kvar <b>[◀◀/▶▶]</b> eller <b>[▶▶/▶▶]</b> .
Visa iPod/iPhone meny/återgå till föregående meny	Tryck på <b>[iPod MENU]</b> i uppspelningsläge. (Endast fjärrkontroll)
Välj innehåll från iPod/iPhone meny	Tryck på <b>[▲, ▼]</b> och sedan <b>[OK]</b> . (Endast fjärrkontroll)

#### Noteringar om iPhone:

- Alla telefonfunktioner kan endast kontrolleras av iPhones pekskärm.
- Enheten visar inte inkommande samtal eller telefonstatus.
- Ringtonen för inkommande samtal kan höras i iPhones högtalare. När enheten är i iPod/iPhone läge kan ringtonen också höras från enhetens högtalare.
- Anslutning eller fränkoppling av iPhone från enheten kommer inte att avbryta ett samtal.
- Det finns ingen Apple Inc. specifikation som garanterar att iPhone motsvarar ovanstående. iPhone följsamhet kan variera hos nya iPhone-modeller eller iPhone nya programuppdateringar.

#### Ladda iPoden/iPhone

- När iPod/iPhone laddas i beredskapsläge visas "IPOD CHARGING" på huvudenhetens display.
- Kontrollera iPod/iPhone för att se om batteriet är fulladdat. Om du inte använder iPod/iPhone under en längre period efter laddningen är avslutad, koppla ifrån den från huvudenheten eftersom batteriet kommer att tömmas naturligt. (När den är fulladdad kommer inte vidare laddning att ske.)

#### Kompatibla iPod

Namn	Minnesstorlek
iPod nano femte generationen (videokamera)	8 GB, 16 GB
iPod touch andra generationen	8 GB, 16 GB, 32 GB, 64 GB
iPod classic	120 GB, 160 GB (2009)
iPod nano fjärde generationen (video)	8 GB, 16 GB
iPod classic	160 GB (2007)
iPod touch första generationen	8 GB, 16 GB, 32 GB
iPod nano tredje generationen (video)	4 GB, 8 GB
iPod classic	80 GB
iPod nano andra generationen (aluminium)	2 GB, 4 GB, 8 GB
iPod femte generationen (video)	60 GB, 80 GB
iPod femte generationen (video)	30 GB
iPod nano första generationen	1 GB, 2 GB, 4 GB
iPod fjärde generationen (färgdisplay)	40 GB, 60 GB
iPod fjärde generationen (färgdisplay)	20 GB, 30 GB
iPod fjärde generationen	40 GB
iPod fjärde generationen	20 GB
iPod mini	4 GB, 6 GB

#### Kompatibel iPhone

Namn	Minnesstorlek
iPhone 3GS	16 GB, 32 GB
iPhone 3G	8 GB, 16 GB
iPhone	4 GB, 8 GB, 16 GB

- Kompatibilitet beror på programversionen för din iPod/iPhone.

Innan du begär service, kontrollera nedanstående. Om du är tveksam angående någon eller några av punkterna, eller om åtgärderna i tabellen inte löser problemet, kontakta din återförsäljare för instruktioner.

## Allmänna problem

### Felaktig visning eller uppspelningen vill inte starta

- Du har inte matat in skivan korrekt. Sätt in den korrekt.
- Skivan är repad eller smutsig (Spår överhoppade).
- Det har bildats fukt på linsen. Vänta i omkring en timme, och försök sedan igen.

### Det går inte att läsa MP3

- Det kan inträffa att det inte går att spela av MP3, om du har kopierat en multisessionsskiva som saknar data mellan sessionerna.
- Respektive session måste stängas (avslutas) när en multisessionsskiva skapas.
- Det finns inte tillräcklig datamängd på skivan. Ställ in datamängden så att den är större än 5 MB.

### Brus hörs eller inget ljud

- Under uppspelningen av MP3 kan brus uppstå om inspelningen är dålig.
- Håll denna enhet undan från mobiltelefoner om störningen är uppenbar.
- Öka volymen.
- Stäng av enheten, kontrollera och rätta till anslutningen och slå sedan på enheten igen. Orsaken inkluderar överbelastning av högtalarna på grund av överdriven volym eller effekt och användning av enheten i en het miljö.

### Ett brummande ljud hörs under uppspelning

- Det finns en elkabel eller ett lysrör i närheten av kablarna. Håll andra apparater och sladdar på avstånd från den här enhetens kablar.

### Det hörs ett trummande ljud eller brus vid mottagning av radiosändningar

- Stäng av TV-apparaten, eller annan ljuduppspelare, eller ställ den längre bort från enheten.
- Stäng av den bärbara ljuduppspelaren som är ansluten till AUX porten.

### Det hörs ett lågfrekvent brummande eller brusande vid mottagning av AM-sändningar

- Håll antennen undan från andra kablar och sladdar.
- Håll AM-antennen undan från enheten.

### Bilden på en TV-apparat, som står i enhetens närhet, försvinner eller det bildas ränder på skärmen

- Antennens placering och inriktning är inte korrekt.
- TV-apparatens antennisladd är för nära enheten. Håll TV-apparatens antennisladd undan från enheten.

### Inget svar när fjärrkontrollens knappar trycks ned

- Kontrollera att batterierna är rätt isatta (⇒ sidan 7).

## Display

"--:--"

- Antingen var det första gången som du satte i elsladden eller så har det nyss varit strömavbrott. Ställ in tiden (⇒ sidan 10).

### "ADJUST CLOCK"

- Klockan är inte inställd. Justera klockan.

### "ADJUST TIMER"

- Uppspelningstidern är inte inställd. Justera uppspelningstidern.

### "PGM FULL"

- Antalet spår är begränsat till 24. Det går inte att programmera in fler spår.

### "NO PLAY"

- En skiva som inte är av typen CD-DA eller MP3-format har satts i. Det går inte att spela upp skivan.

### "ERROR"

- En felaktig operation har utförts. Läs bruksanvisningen och försök igen.

### "F61" eller "F76"

- Det är problem med strömförsörjningen. Kontakta din återförsäljare.

### "AUTO OFF"

- Enheten har varit oanvänd i omkring 29 minuter och kommer att stängas av inom en minut. Tryck på någon knapp för att avbryta det.

### "ILLEGAL OPEN"

- Skjuddörren är inte i korrekt läge. Stäng av och starta enheten igen.

### "NODEVICE"

- iPod/iPhone-enheten är inte isatt korrekt. Läs bruksanvisningen, och försök igen (⇒ sidan 11).

### "REMOTE 1"

- Huvudenheten är i "REMOTE 1" läge. Ändra fjärrkontrollen till "REMOTE 1" läge (⇒ sidan 10).

### "REMOTE 2"

- Huvudenheten är i "REMOTE 2" läge. Ändra fjärrkontrollen till "REMOTE 2" läge (⇒ sidan 10).

## iPod/iPhone

### iPod/iPhone slås inte på

- Kontrollera att iPod/iPhone batteriet inte är förbrukat innan den ansluts till enheten.
- Innan iPod/iPhone ansluts till dockningsenheten, stänga av både enheten och iPod/iPhone. Slå på enheten och välj lämplig källa.

### Inget ljud kommer från högtalarna

- iPod/iPhone är inte korrekt insatt i dockningen. Stäng av iPod/iPhone och ta bort den från dockanslutningen. Sätt tillbaka den och slå på den igen.
- Se till att iPod/iPhone verkligen spelar något.
- Justera volymen.

### Förvanskat ljud eller ljudnivån är för låg

- Se till att equalizerfunktionen på iPod/iPhone är avstängd.

### iPod/iPhone kan inte kontrolleras med fjärrkontrollen eller huvudenheten

- Se till att iPod/iPhone är ordentligt insatt i dockningen.
- Kontrollera dockningsanslutningen och se till att iPod/iPhone är vald som källa för musiken (⇒ sidan 11).

### iPod/iPhone laddar inte

- Kontrollera alla anslutningar (⇒ sidan 3, 11).

## Minnesåterställning (Initiering)

När följande situation uppstår, återställ minnet:

- Det blir inget svar när knappar trycks ned.
- Du vill rensa och återställa minnesinnehållet.

### För återställning av minnet

- ① **Koppla ifrån nätsladden.** (Vänta minst 3 minuter innan du fortsätter till steg 2.)
- ② **Samtidigt som du trycker ned och håller kvar** [⏻/⏪] **på huvudenheten anslut strömsladden.**  
"-----" visas på displayen.
- ③ **Släpp** [⏻/⏪].  
Alla inställningarna återgår fabriksinställningarna. Du kommer att behöva återställa minnesposterna.

## Specifikationer

### ■ FÖRSTÄRKARAVSNITT

#### RMS utmatad effekt

Frontkanal (båda kanalerna används)

20 W per kanal (6 Ω), 1 kHz, 10 % THD

Total RMS-effekt 40 W

#### Modulärkontakt

Uttag Stereouttag, 3,5 mm

Utmatningsnivå (CD, 1 kHz, -20 dB) max. 0,2 mW + 0,2 mW, 32 Ω

#### Aux (Bak)

Uttag Stereouttag, 3,5 mm

### ■ MOTTAGARE

#### Förinställning av minne

FM 30 stationer

AM 15 stationer

#### Frekvensmodulation (FM)

Frekvensomfång 87,50 MHz till 108,00 MHz (50 kHz steg)

Antenngång 75 Ω (obalanserad)

#### Amplitud modulation (AM)

Frekvensomfång 522 kHz till 1629 kHz (9 kHz steg)

520 kHz till 1630 kHz (10 kHz steg)

### ■ SKIVAVSNITT

#### Skivor som kan spelas [8 cm eller 12 cm]

- (1) CD-ljud (CD-DA)
- (2) CD-R/RW (CD-DA, MP3)
- (3) MP3\*

\* MPEG-1 Lager 3, MPEG-2 Lager 3

#### Pickup

Våglängd 795 nm

Laserstyrka Ingen farlig strålning  
(när säkerhetsspärrarna är inkopplad)

KLASS 1

Lasereffekt  
(For Norge)

Bølgelengde 795 nm

Laserstyrke Ingen farlig strålning sendes ut  
(med sikkerhets-beskyttelse)

#### Ljudutgång (skiva)

Antal kanaler FL, FR, 2 kanal

### ■ HÖGTALARAVSNITT

Typ 1-vägs, 1 högtalarsystem [Passiv radiator (slavbas)]

#### Högtalarenhet(er)

Full frekvens 6,5 cm kontyp x 1 / kanal

Passiv radiator (slavbas) 8 cm x 2 / kanal

Impedans 6 Ω

### ■ ALLMÄNT

Strömförsörjning Växelström 220 V till 240 V, 50 Hz

Effektförbrukning 31 W

Mått (B x H x D) 500 mm x 201 mm x 102 mm  
(D = 69 mm minimum)

Vikt Ungefär. 2,8 kg

Temperaturområde för drift 0 °C till +40 °C

Luftfuktighetsområde för drift 35 % till 80 % RH (ingen kondens)

Effektförbrukning i beredskapsläget: 0,09 W (ungefär.)

- Tekniska data kan komma att ändras utan vidare meddelande.
- Total harmonisk distorsion mäts med digital spektrumanalysator.

## Underhåll

### ■ Dra ur strömkontakten från uttaget innan underhållet och torka av enheten med en mjuk och torr trasa.

- När enheten är mycket smutsig, vrid ur en trasa fuktad med vatten och torka bort smutsen och torka sedan torrt med en torr trasa.
- Använd inte lösningsmedel såsom bensin, thinner, alkohol och rengöringsmedel eftersom de kan deformera ytterhöljet.
- När kemiska trasor används, följ försiktighetsåtgärderna.

### ■ Vård av CD-linsen

- Rengör linsen regelbundet för att förhindra funktionsstörningar.
- Använd en blås för att ta bort damm och en bomullstopp om linsen är mycket smutsig.
- Använd inte linsrengörare av CD-typ.

## Säkerhetsföreskrifter

### Placering

Placera enheten på en jämn yta, på avstånd från direkt solljus, och där den inte utsätts för höga temperaturer, hög fuktighet eller kraftiga vibrationer. Dessa omständigheter kan skada höljet och andra komponenter och därmed förkorta enhetens livslängd.

Placera inga tunga föremål på enheten.

### Spänning

Använd inte högspänningskällor. Det kan göra att enheten överbelastas och orsaka eldsvåda.

Använd inte likströmskällor. Kontrollera noggrant strömkällan om enheten används ombord på en båt eller annan plats där likspänning används.

### Skydd elsladd

Se till att elsladden är korrekt ansluten och att den inte är skadad. Dålig anslutning och skador på sladden kan orsaka eldsvåda och elektriska stötar. Dra inte i sladden, böj den inte och placera inga tunga föremål på den.

Fatta tag om kontakten när du ska dra ur sladden. Om du drar i själva sladden riskerar du att få en elektrisk stöt.

Hantera inte kontakten med våta händer. Det kan ge elektriska stötar.

### Främmande material

Låt inga metallföremål komma in i enheten. Detta kan ge elektriska stötar eller skapa funktionsfel.

Låt inga vätskor komma in i enheten. Detta kan ge elektriska stötar eller skapa funktionsfel. Om detta sker, koppla omedelbart ifrån enheten från strömanslutningen och kontakta din återförsäljare.

Spreja inga insektsmedel på eller i enheten. De innehåller brandfarliga gaser som kan antändas om de sprutas in i enheten.

### Service

Försök inte att reparera enheten själv. Om ljudet avbryts, om indikatorer inte tänds, om rökutveckling sker eller om något annat fel som inte berörs i denna handledning inträffar, bör du koppla ifrån nätkabeln och kontakta återförsäljaren eller ett auktoriserat servicecenter. Om enheten repareras, tas isär eller sätts ihop av en okvalificerad person kan det leda till elektriska stötar eller skador på enheten.

Förläng livslängden genom att koppla ifrån strömanslutningen till enheten om den inte ska användas under en längre tid.

## SUOMI

### VAROITUS!

TÄMÄ ON LASERTUOTE.

LAITTEEN KÄYTTÄMINEN MUULLA KUIN TÄSSÄ KÄYTTÖOHJEESSA MAINITULLA TAVALLA SAAattaa ALTISTAA KÄYTTÄJÄN NÄKYMÄTTÖMÄLLE LASERSÄTEILYLLE. ÄLÄ AVAA KANSIA ÄLÄKÄ SUORITA KORJAUKSIA ITSE. ANNA HUOLTO ASIAANTUNTEVAN HENKILÖN TEHTÄVÄKSI.

### VAROITUS!

- ÄLÄ ASENNATA TAI LAITA TÄTÄ LAITETTA KABINETTITYYPPISEEN KIRJAKAAPPIIN TAI MUUHUN SULJETTUUN TILAAN, JOTTA TUULETUS ONNISTUI. VARMISTA, ETTÄ VERHO TAI MIKÄÄN MUU MATERIAALI EI HUONONNA TUULETUSTA, JOTTA VÄLTETTÄISIIN YLIKUUMENEMISESTA JOHTUVA SÄHKÖISKU- TAI TULIPALOVAARA.
- ÄLÄ PEITÄ LAITTEEN TUULETUSAUKKOJA SANOMALEHDellä, PÖYTÄLIINALLA, VERHOLLA TAI MUULLA VASTAAVALLA ESINEELLÄ.
- ÄLÄ ASETA PALAVAA KYNTTILÄÄ TAI MUUTA AVOTULEN LÄHDETTÄ LAITTEEN PÄÄLLE.
- HÄVITÄ PARISTOT LUONTOA VAHINGOITTAMATTOMALLA TAVALLA.

### VAROITUS:

TULIPALON, SÄHKÖISKUN TAI TUOTTEEN VAURIOITUMISEN RISKIN PIENENTÄMISEKSI:

- ÄLÄ ALTISTA TÄTÄ LAITETTA SATEELLE, KOSTEUDELLE, TIPPUVALLE NESTEELLE TAI ROISKEILLE. LAITTEEN PÄÄLLE EI MYÖSKÄÄN SAA LAITTA NESTEELLÄ TÄYTETTYJÄ ESINEITÄ KUTEN MALJAKOITA.
- KÄYTÄ VAIN SUOSITELTUJA LISÄVARUSTEITA.
- ÄLÄ IRROTA KANTTA (TAI TAKAKANTTA). SISÄLLÄ EI OLE KÄYTTÄJÄN KORJATTAVISSA OLEVIA OSIA. JÄTÄ HUOLTO PÄTEVIEN HUOLTOHENKILÖIDEN TEHTÄVÄKSI.

TÄMÄ LAITE ON TARKOITETTU KÄYTETTÄVÄKSI LEUDOSSA ILMASTOSSA.

Pistorasia tulee asentaa laitteen lähelle helpopääsyiseen paikkaan. Verkkojohdon pistokkeen on oltava aina helposti käytettävissä. Tämä laite voidaan kytkeä kokonaan irti verkkovirrasta irrottamalla verkkojohdon pistoke pistorasiasta.

## NORSK

### ADVARSEL!

DETTE PRODUKTET ANVENDER EN LASER.

BETJENING AV KONTROLLER, JUSTERINGER ELLER ANDRE INNGREP ENN DE SOM ER BESKREVET I DENNE BRUKSANVISNING, KAN FØRE TIL FARLIG BESTRÅLING. DEKSLER MÅ IKKE ÅPNES, OG FORSØK ALDRI Å REPARERE APPARATET PÅ EGEN HÅND. ALT SERVICE OG REPARASJONSARBEID MÅ UTFØRES AV KVALIFISERT PERSONELL.

### ADVARSEL!

- APPARATET MÅ IKKE Plasseres i en bokhylle, et innebygget kabinet eller et annet lukket sted hvor ventilasjonsforholdene er utilstrekkelige. Sørg for at gardiner eller lignende ikke forverrer ventilasjonsforholdene, så risiko for elektrisk sjokk eller brann forårsaket av overheting unngås.
- APPARATETS VENTILASJONSÅPNINGER MÅ IKKE DEKkes TIL MED AVISER, BORDDUKER, GARDINER OG LIGNENDE.
- Plasser ikke åpen ild, slik som levende lys, oppå apparatet.
- Brukte batterier må kasseres uten fare for miljøet.

### ADVARSEL:

FOR Å REDUSERE FAREN FOR BRANN, ELEKTRISK STØT ELLER SKADE PÅ PRODUKTET,

- MÅ DU IKKE UTSETTE DETTE APPARATET FOR REGN, FUKTIGHET, DRYPP ELLER SPRUT, OG INGEN GJENSTANDER SOM ER FYLT MED VÆSKE, SOM F.EKS. VASER, MÅ Plasseres PÅ APPARATET,
- MÅ DU KUN BRUKE ANBEFALT TILBEHØR,
- MÅ DU IKKE FJERNE DEKSELET (ELLER BAKSIDEN); INNEHOLDER INGEN DELER SOM BRUKEREN KAN REPARERE. OVERLAT REPARASJONER TIL KVALIFISERTE REPARATØRER.

DETTE APPARATET ER BEREGNET TIL BRUK UNDER MODERATE KLIMAFORHOLD.

Strømuttaket må befinne seg i nærheten av utstyret og være lett tilgjengelig.

Støpslet på strømkabelen må være klart til bruk.

Når dette apparatet skal kobles helt fra strømmettet (AC), må støpslet på strømkabelen trekkes ut av stikkkontakten.



Panasonic Corporation  
Web Site: <http://panasonic.net>

Ge It Fr Sp Du Da Sw

Pursuant to the directive 2004/108/EC, article 9(2)

Panasonic Testing Centre

Panasonic Marketing Europe GmbH

Winsbergring 15, 22525 Hamburg, Germany

© Panasonic Corporation 2010

RQTX1068-2D

H0310HU2050