

Bedienungsanleitung Plasma-Fernseher

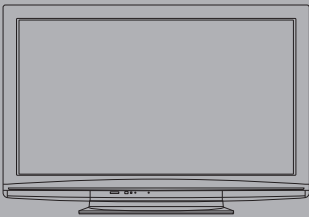

Sie finden detaillierte Informationen in der Bedienungsanleitung auf der CD-ROM. Um die Bedienungsanleitung auf der CD-ROM anzeigen zu können, benötigen Sie einen Personalcomputer mit CD-ROM-Laufwerk, und Adobe® Reader® (Empfehlung: Version 7.0 oder eine neuere Version) muss auf dem PC installiert sein.

Je nach Betriebssystem oder den am PC vorgenommenen Einstellungen kann es vorkommen, dass die Bedienungsanleitung nicht automatisch startet. In einem solchen Fall öffnen Sie die PDF-Datei unter dem Ordner „MANUAL“ manuell, um die Bedienungsanleitung anzuzeigen.

VIERA

Inhaltsverzeichnis

Bitte unbedingt lesen

- Sicherheitsmaßnahmen (Warnung / Vorsicht) 2
- Hinweise 3
- Pflege und Instandhaltung 3

Kurzleitfaden

- Mitgeliefertes Zubehör / Sonderzubehör 4
- Anordnung der Bedienelemente 6
- Grundlegende Anschlüsse 8
- Automatische Einrichtung 10
- Gebrauch von VIERA TOOLS 12
- Gebrauch der Menüfunktionen 13



Vielen Dank, dass Sie dieses Produkt aus dem Hause Panasonic erworben haben. Bitte lesen Sie diese Bedienungsanleitung vor der Inbetriebnahme des Gerätes sorgfältig durch und bewahren Sie sie für die zukünftige Bezugnahme griffbereit auf. Die Bilder in dieser Anleitung dienen lediglich als Illustrationen. Wenn eine Kontaktaufnahme mit Ihrem Panasonic-Fachhändler erforderlich wird, beziehen Sie sich dazu bitte auf die dem Gerät beiliegende Pan-Europäische Garantie.

Deutsch



TQB0E0940A-G

Sicherheitsmaßnahmen

Warnung

Handhabung von Netzstecker und Netzkabel

- Schieben Sie den Netzstecker bis zum Anschlag in die Netzsteckdose ein. (Ein lockerer Anschluss kann Wärme erzeugen und einen Brandausbruch verursachen.)
- Sichern Sie sich einen einfachen Zutritt zum Stecker des Versorgungskabels.
- Vergewissern Sie sich, dass der Erdungspol des Hauptsteckers sicher angeschlossen ist, um einen elektrischen Schlag zu vermeiden.
 - Ein Gerät der KLASSE I muss an eine vorschriftsmäßig geerdete Netzsteckdose angeschlossen werden.
- Berühren Sie den Netzstecker auf keinen Fall mit nassen Händen. (Anderenfalls besteht die Gefahr eines elektrischen Schlages.)
- Verwenden Sie auf keinen Fall ein anderes als das Netzkabel im Lieferumfang dieses Fernsehers. (Dies kann einen Brandausbruch oder elektrischen Schlag zur Folge haben.)
- Schützen Sie das Netzkabel vor Beschädigung. (Ein beschädigtes Netzkabel kann einen Brandausbruch oder elektrischen Schlag verursachen.)
 - Ziehen Sie unbedingt den Netzstecker aus der Netzsteckdose, bevor Sie den Aufstellungsort des Fernsehers verändern.
 - Stellen Sie keine schweren Gegenstände auf das Netzkabel, und vermeiden Sie eine Verlegung des Netzkabels in der Nähe von Heizkörpern oder anderen Geräten, die sehr heiß werden können.
 - Das Netzkabel darf nicht verdreht, geknickt oder überdehnt werden.
 - Ziehen Sie nicht am Netzkabel. Ergreifen Sie beim Abtrennen des Netzkabels stets den Netzstecker, ohne am Kabel selbst zu ziehen.
 - Verwenden Sie auf keinen Fall einen beschädigten Netzstecker oder eine beschädigte Netzsteckdose.

Trennen Sie den Netzstecker unverzüglich von der Netzsteckdose, falls irgendeine Anomalie festgestellt wird!

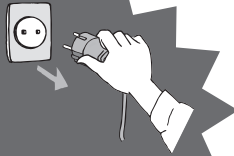

220–240 V
Wechselstrom,
50 / 60 Hz



Stromversorgung

- Dieser Fernseher wird mit 220-240 V Wechselstrom, 50 / 60 Hz betrieben.

Keine Gehäuseteile entfernen

Keine Änderungen am Gerät vornehmen

- Zur Vermeidung von Stromschlaggefahr, Gerät nicht öffnen! Im Inneren des Gerätes sind keine Teile vorhanden, die vom Benutzer gewartet werden könnten. (Im Geräteinneren befinden sich Bauteile, die hohe Spannung führen und starke elektrische Schläge verursachen können.)
- Lassen Sie das Gerät grundsätzlich von Ihrem Panasonic-Fachhändler überprüfen, einstellen oder reparieren.

Setzen Sie dieses Gerät bitte niemals Regen oder Feuchtigkeit aus.

- Um Feuer und Stromschlägen vorzubeugen, vermeiden Sie es, das Gerät Regen und Feuchtigkeit auszusetzen. Vergewissern Sie sich, dass keine mit Flüssigkeiten gefüllte Gefäße, wie z. B. Vasen, auf das Gerät gestellt werden und vermeiden Sie Berührungen des Gerätes mit tropfendem oder fließendem Wasser.

Das Gerät weder direkter Sonneneinstrahlung noch anderen Wärmequellen aussetzen

- Das Gerät sollte keiner direkten Sonneneinstrahlung und anderen Hitzequellen ausgesetzt werden.

Zur Verhinderung von Brandgefahr niemals Kerzen oder andere Quellen von offenem Feuer auf oder in der Nähe des Fernsehgerätes aufstellen



Fremdgegenstände aus dem Geräteinneren fernhalten

- Verhindern Sie, dass Gegenstände in die Lüftungsschlitze gelangen. (Dies kann einen Brandausbruch oder elektrischen Schlag zur Folge haben.)

Den Fernseher nicht auf einer schrägen oder unstablen Unterlage aufstellen

- Anderenfalls kann das Gerät herunterfallen oder umkippen.

Ausschließlich die speziell für dieses Gerät vorgesehenen Ständer / Montageteile verwenden

- Werden nicht genehmigte Standfüße oder andere Befestigungen verwendet, kann die Stabilität des Gerätes beeinträchtigt werden und so Verletzungsgefahr entstehen. Bitte beauftragen Sie unbedingt Ihren Panasonic-Fachhändler mit der Aufstellung des Gerätes.
- Nur genehmigte Standfüße (S. 5) / Wandhalterungen (S. 4) verwenden.

Halten Sie Kinder von SD-Karten fern

- Wie bei allen kleinen Gegenständen besteht die Gefahr, dass SD-Speicherkarten von Kleinkindern verschluckt werden. Entfernen Sie die SD-Speicherkarte sofort nach dem Gebrauch und bewahren Sie sie außerhalb der Reichweite von Kindern auf.

Vorsicht

- **Vor dem Reinigen des Gerätes den Netzstecker ziehen**
 - Wenn das Gerät während der Reinigung mit der Netzsteckdose verbunden ist, kann dies einen elektrischen Schlag zur Folge haben.
- **Wird das Fernsehgerät längere Zeit nicht genutzt, vom Stromnetz trennen**
 - Selbst im ausgeschalteten Zustand verbraucht dieses Gerät eine geringe Menge Strom, solange der Netzstecker an eine stromführende Netzsteckdose angeschlossen ist.
- **Nur aufrecht transportieren**
 - Wird der Fernseher mit nach oben oder unten weisendem Bildschirm transportiert, kann dies eine Beschädigung der Schaltungen im Geräteinneren verursachen.
- **Für einen zur Wärmeabfuhr ausreichenden Freiraum im Umfeld des Gerätes sorgen**
Mindestabstand

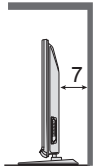
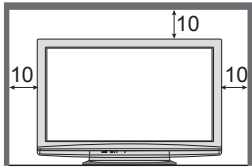

- Wenn Sie den Standfuß verwenden, lassen Sie zwischen dem unteren Teil des Fernsehgerätes und dem Fußboden etwas Freiraum.
- Richten Sie sich bei der Wandhalterung nach der Installationsanleitung.

- **Die Belüftungsschlitze an der Rückwand nicht blockieren**
 - Bei durch Vorhänge, Zeitungen, Tischdecken usw. verdeckten Lüftungsschlitzen kann das Gerät überhitzen, Feuer fangen oder es droht Verletzungsgefahr durch Stromschlag.
- **Sie sollten Ihr Gehör nicht zu starker Lautstärke aus Kopfhörern aussetzen**
 - Dies kann Ihr Gehör dauerhaft schädigen.
- **Setzen Sie den Bildschirm keiner starken äußeren Einwirkung oder Erschütterung aus**
 - Kann Beschädigungen verursachen, die zu Verletzungen führen.
- **Dieser Fernseher ist schwer. Das Gerät muss grundsätzlich von mindestens zwei Personen gehandhabt werden. Stützen Sie den Fernseher wie in der Abbildung gezeigt ab, um Verletzungen zu verhindern, die durch ein Umkippen oder Herunterfallen des Gerätes verursacht werden können.**

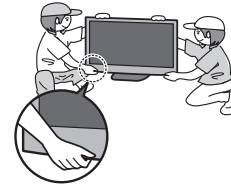

Hinweise

Kein Standbild über längere Zeit hinweg anzeigen

Anderenfalls bleibt u.U. ein Nachbild auf dem Plasmabildschirm zurück („Einbrennen“). Da es sich bei diesem Phänomen nicht um eine Funktionsstörung handelt, erstreckt sich die Garantieleistung des Herstellers nicht darauf.

Typische Standbilder

- Programmposition und andere Logos
- Standbild mit einem Bildseitenverhältnis von 4:3
- Video-Spiele
- Computerbild



Um Einbrennen zu verhindern, wird der Kontrast automatisch verringert, wenn dem Gerät einige Minuten lang kein Signal zugeleitet bzw. kein Bedienungsvorgang ausgeführt wird.

Bereitschafts-Umschaltautomatik

- Der Fernseher wechselt automatisch in den Bereitschaftsmodus, wenn folgende Bedingungen eintreten:
 - ca. 30 Minuten lang wird im Analog-Modus des Fernsehers kein Signal empfangen und kein Vorgang ausgeführt
 - „Abschalt-Uhr“ wurde im Setup aktiviert (S. 16)
 - für den unter „Auto-Standby“ ausgewählten Zeitraum wurde keine Änderung vorgenommen (S. 19)
- Diese Funktion verändert die Timer-Programmierung nicht.

Platzieren Sie das Gerät so weit wie möglich entfernt von anderen Geräten dieser Art

- Elektronische Geräte
Insbesondere dürfen keine Videogeräte in unmittelbarer Nähe des Fernsehers platziert werden. (Elektromagnetische Einstrahlungen können Bildstörungen und Klangverzerrungen verursachen.)
- Geräte mit Infrarotsensor
Dieser Fernseher gibt Infrarotstrahlen ab. (Die den Betrieb anderer Geräte beeinträchtigen können.)

Pflege und Instandhaltung

Ziehen Sie zunächst den Netzstecker aus der Netzsteckdose.

Bildschirm, Gehäuse, Sockel

Regelmäßige Pflege:

Entfernen Sie Schmutzflecken oder Fingerabdrücke durch sanftes Abreiben der Oberfläche des Bildschirms, des Gehäuses oder des Standfußes mit einem weichen Tuch.

Bei hartnäckigem Schmutz:

Befeuchten Sie ein weiches Tuch mit klarem Wasser oder mit Wasser mit neutralem Reinigungsmittel (im Verhältnis 1 Teil Reinigungsmittel auf 100 Teile Wasser). Wringen Sie das Tuch aus und wischen Sie die Oberfläche ab. Wischen Sie zuletzt die Flächen vollständig trocken.

Vorsicht

- Keine harten oder kratzigen Tücher verwenden, welche die Oberflächen beschädigen.
- Kein Wasser oder Reiniger direkt auf der Oberfläche verwenden. Falls Flüssigkeit in das Innere eindringt, kann dies einen Ausfall des Gerätes verursachen.
- Schützen Sie die Außenflächen vor Kontakt mit Insektiziden, Lösungsmitteln und anderen leichtflüchtigen Substanzen. Diese können die Oberfläche angreifen oder ein Ablösen der Farbe verursachen.
- Kratzen oder klopfen Sie nicht mit Fingernägeln oder spitzen Gegenständen gegen die Oberfläche des Displays.
- Sie sollten das Gehäuse des Gerätes und den Standfuß nicht über längere Zeit dem Kontakt mit Gummi oder PVC aussetzen. Dies kann die Qualität der Oberfläche beeinträchtigen.

Netzstecker

Reiben Sie den Netzstecker in regelmäßigen Abständen mit einem trockenen Tuch ab. Feuchtigkeit und Staub können einen Brandausbruch oder elektrischen Schlag verursachen.

Mitgeliefertes Zubehör / Sonderzubehör

Standardzubehör

- Fernbedienung
 - N2QAYB000487



- Bedienungsanleitung
- Pan-Europäische Garantie

Bitte vergewissern Sie sich nach dem Auspacken, dass die nachstehend aufgeführten Zubehörartikel vollständig im Verpackungskarton enthalten sind.

- Batterien für Fernbedienung (2)
 - R6



- Sockel
 - ➔ S. 5

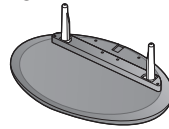

- Netzkabel
 - ➔ S. 9



- Ferritkern

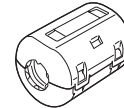

Benutzen Sie ausschließlich die mitgelieferten Ferritkerne, welche dem EMC-Standard entsprechen.

- Zum Lieferumfang dieses Gerätes gehören potentiell gefährliche Teile (beispielsweise Kunststoffbeutel), die von Kleinkindern aus Versehen eingeatmet oder verschluckt werden können. Halten Sie derartige Teile unbedingt außerhalb der Reichweite von Kleinkindern.

Sonderzubehör

- Wandhalterung
 - TY-WK4P1RW

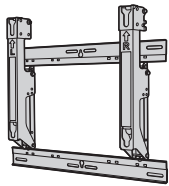

Rückseite des Fernsehers

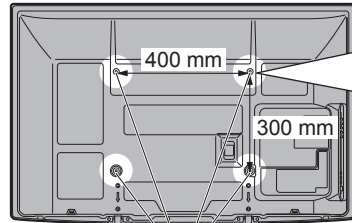

Löcher für die Befestigung einer Wandhalterung

Schrauben zum Befestigen des Gerätes an einer Wandhalterung (Sonderzubehör)

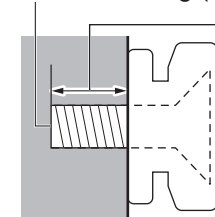

Länge der Befestigungsschraube:
Minimum 15 mm, Maximum 30 mm

(Seitenansicht)

Warnung

- Wenn Sie andere Wandhalterungen benutzen oder selbst eine Wandhalterung anbringen, besteht das Risiko, dass Personen verletzt werden oder das Gerät beschädigt wird. Bitte beauftragen Sie unbedingt Ihren Fachhändler oder einen Fachmann mit der Montage der Wandhalterung, damit die volle Leistung von diesem Gerät erhalten wird und die Sicherheit gewährleistet ist. Bei Schäden, die bei der Montage durch einen nicht qualifizierten Monteur entstehen, erlischt die Garantie.
- Bitte lesen Sie sorgfältig die Bedienungsanleitung des mitgelieferten Zubehörs durch und unternehmen Sie alle notwendigen Schritte, um ein Herunterfallen des Fernsehers zu verhindern.
- Bitte gehen Sie bei der Aufstellung sorgsam mit dem Fernseher um, da das Gerät beschädigt werden kann, wenn es starken Stößen oder anderen Kräften ausgesetzt wird.
- Gehen Sie bei der Montage der Wandhalterung an der Wand sorgsam vor. Vergewissern Sie sich vor der Installation, dass an der vorgesehenen Montagestelle keine elektrischen Kabel oder Röhre in der Wand vorhanden sind.
- Wenn das Gerät längere Zeit nicht benutzt wird, sollte es vom Hängegestell demontiert werden, um ein Herunterfallen und Verletzungen zu vermeiden.

Einlegen / Entfernen der Batterien der Fernbedienung

1

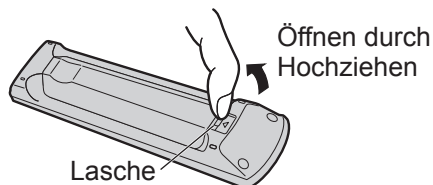

2

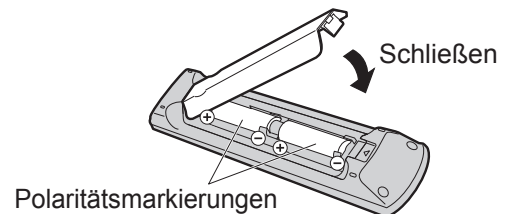

Vorsicht

- Werden die Batterien mit vertauschter Polarität eingelegt, kann dies zu einem Auslaufen von Batterieelektrolyt und Korrosion führen, wodurch die Fernbedienung beschädigt wird.
- Legen Sie nicht eine alte und eine neue Batterie gemeinsam ein.
- Legen Sie nicht zwei Batterien unterschiedlicher Sorten (z. B. eine Alkali- und eine Manganbatterie) gemeinsam ein.
- Verwenden Sie keine aufladbaren Batterien (Ni-Cd-Akkus) in dieser Fernbedienung.
- Batterien dürfen weder verbrannt noch zerlegt werden.
- Setzen Sie Batterien keiner übermäßigen Wärme aus, z. B. direkter Sonneneinstrahlung, offenen Flammen usw.
- Demontieren oder ändern Sie die Fernbedienung nicht.

Befestigen des Sockels

Warnung

Den Sockel nicht zerlegen oder modifizieren.

- Anderenfalls kann das Gerät umkippen und beschädigt werden oder Verletzungen verursachen.

Vorsicht

Verwenden Sie den Sockel nicht mit irgendwelchen anderen Fernsehern oder Displays.

- Anderenfalls kann das Gerät umkippen und beschädigt werden oder Verletzungen verursachen.

Den Sockel nicht verwenden, falls er verzogen, gerissen oder gebrochen ist.

- Bei Verwendung eines beschädigten Sockels besteht Verletzungsgefahr. Bitte wenden Sie sich ggf. unverzüglich an Ihren Fachhändler.

Bei der Befestigung sicherstellen, dass alle Schrauben fest angezogen sind.

- Falls die Schrauben beim Zusammenbau nicht ausreichend fest angezogen werden, ist der Sockel nicht stabil genug, um den Fernseher zu tragen, so dass dieser umkippen und beschädigt werden kann, wodurch Verletzungen verursacht werden können.

Dafür sorgen, dass das Gerät nicht umgestoßen wird.

- Falls der Fernseher einem starken Stoß ausgesetzt wird oder Kinder auf den Sockel klettern, während der Fernseher daran befestigt ist, kann der Fernseher umstürzen und Verletzungen verursachen.

Das Anbringen und Abnehmen des Fernsehers muss von mindestens zwei Personen ausgeführt werden.

- Falls diese Arbeiten nicht von mindestens zwei Personen ausgeführt werden, kann der Fernseher herunterfallen und Verletzungen verursachen.

Ⓐ Schraube (4)
(silbern)

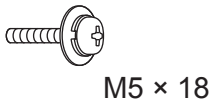

Ⓑ Schraube (4)
(schwarz)

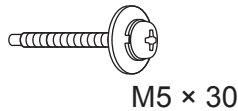

Ⓒ Stange (2)

- R : TBLA3685
- L : TBLA3686

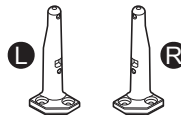

Ⓓ Platte

- TBLX0160 (TX-P42U20E)
- TBLX0161 (TX-P46U20E, TX-P50U20E)

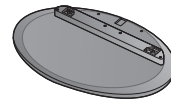

Zusammenbau des Sockels

Verwenden Sie die Schrauben Ⓐ, um die linke und rechte Stange Ⓒ sicher an der Platte Ⓓ zu befestigen.

- Achten Sie unbedingt darauf, alle Schrauben fest anzuziehen.
- Falls die Schrauben gewaltsam mit einer falschen Ausrichtung eingeschraubt werden, führt dies zu einem Ausreißen der Gewinde.
- Die Unterseite jeder Stange ist mit dem Buchstaben „L“ (links) bzw. „R“ (rechts) gekennzeichnet.

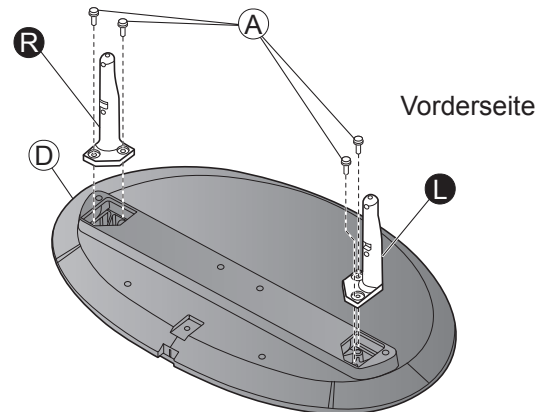

Befestigen des Fernsehers

Verwenden Sie zum Befestigen die Schrauben Ⓑ.

- Achten Sie unbedingt darauf, alle Schrauben fest anzuziehen.
- Führen Sie diese Arbeit auf einer waagerechten, ebenen Unterlage aus.

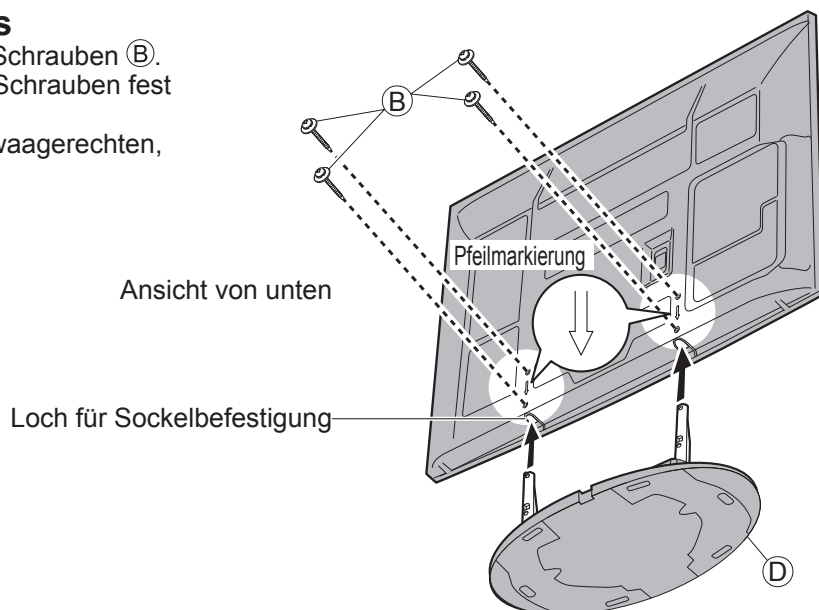

Anordnung der Bedienelemente

Fernbedienung



Fernseher

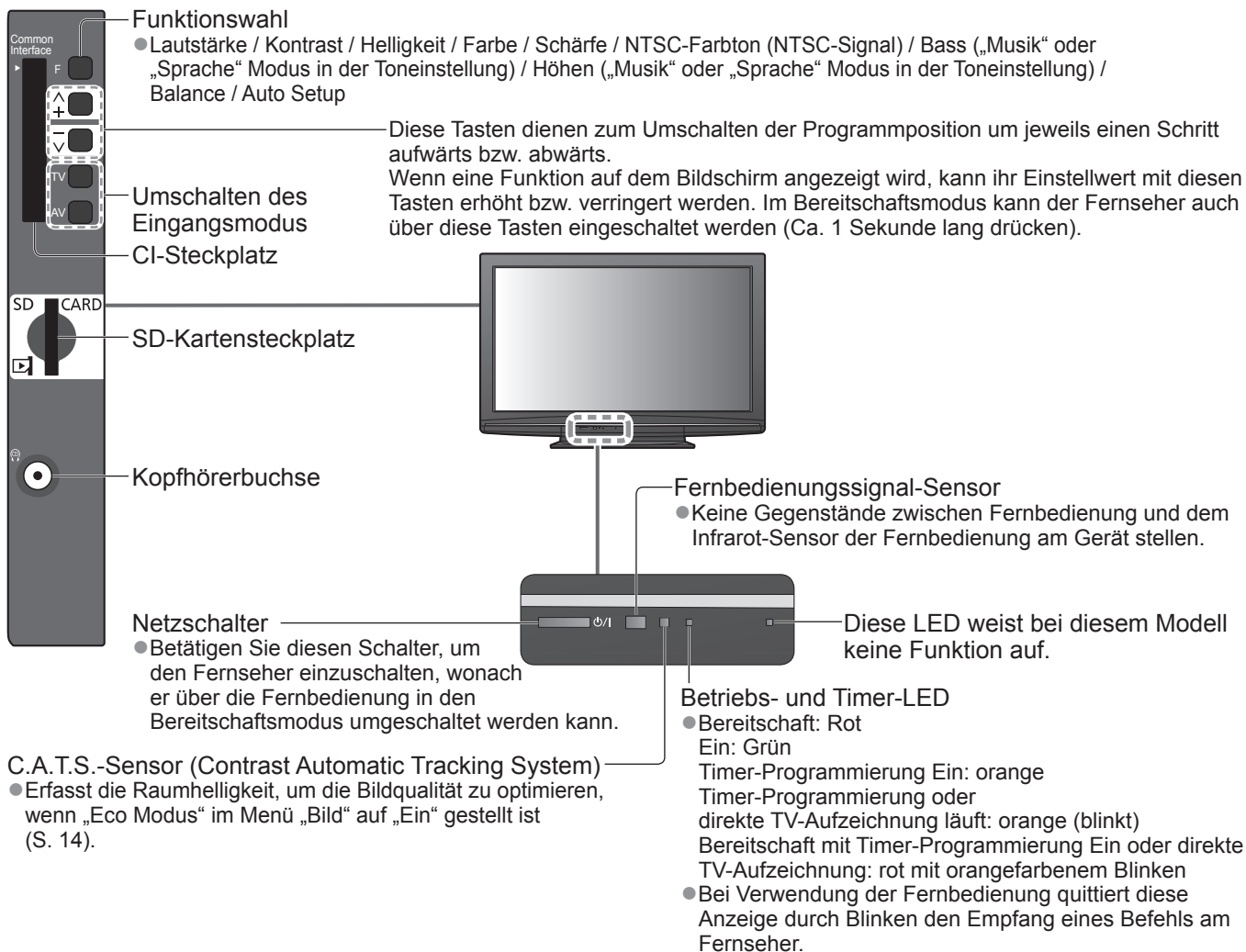

● Anordnung der Bedienelemente

Gebrauch der Einblendungsmenüs

Die in den Bildschirm eingeblendeten Menüanzeigen ermöglichen Ihnen einen bequemen Zugriff auf zahlreiche Funktionen dieses Fernsehers.

■ Gebrauch der Fernbedienung



Bewegen des Cursors / Wahl eines Menüeintrags



Bewegen des Cursors / PegelEinstellung / Auswahl aus verschiedenen Optionen



Zugriff auf Menü / Speichern von Einstellungen, nachdem Änderungen vorgenommen oder Optionen eingestellt wurden



Rückkehr zum vorigen Menü



Aufrufen des Hauptmenüs



Verlassen des Menüsystems und Rückkehr zum normalen Bild

■ Bildschirm-Hilfe – Anleitungsfeld

Beispiel (Toneinstellung):

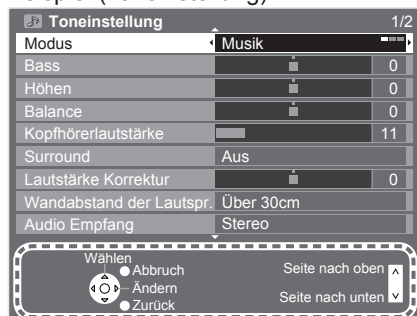

Das Anleitungsfeld bietet hilfreiche Informationen.

Grundlegende Anschlüsse

Die in den nachstehenden Abbildungen gezeigten Zusatzgeräte und Anschlusskabel gehören nicht zum Lieferumfang dieses Fernsehers.

Bitte achten Sie unbedingt darauf, den Netzstecker aus der Netzsteckdose zu ziehen, bevor Sie irgendwelche Anschlüsse herstellen oder abtrennen.

Achten Sie beim Abtrennen des Netzkabels unbedingt darauf, zuerst den Netzstecker aus der Netzsteckdose zu ziehen.

Beispiel 1 Anschließen der Antenne

Nur Fernseher

Rückseite des Fernsehers

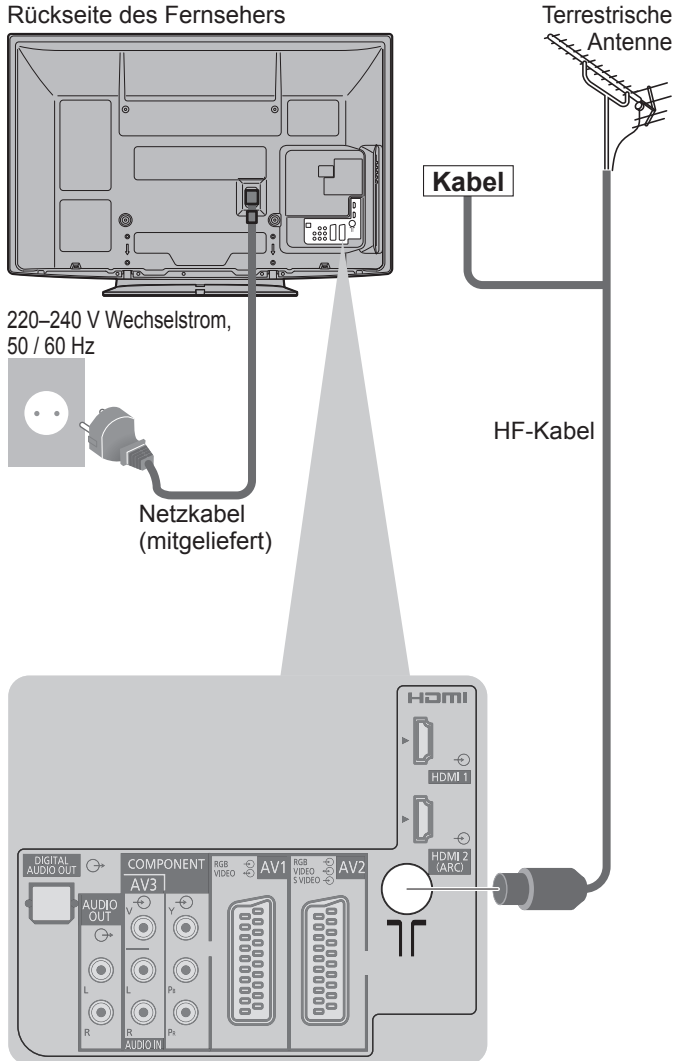

Beispiel 2 Anschließen eines DVD-Recorders / Videorecorders

Fernseher, DVD-Recorder oder Videorecorder

Rückseite des Fernsehers

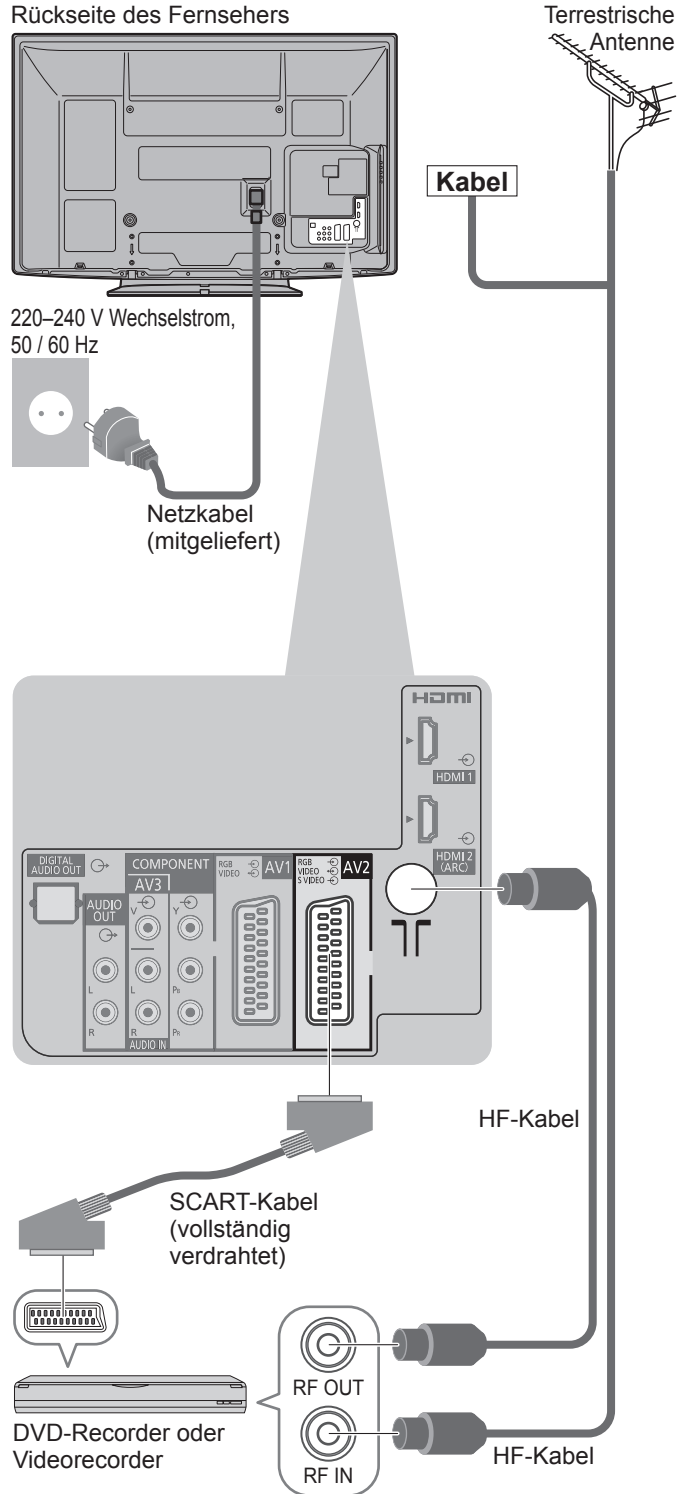

Hinweis

- Schließen Sie einen mit Q-Link kompatiblen DVD-Recorder / Videorecorder an die Buchse AV1 oder AV2 des Fernsehers an.
- HDMI-kompatible Geräte können mit HDMI-Kabeln an die HDMI-Buchsen (HDMI1 / HDMI2) angeschlossen werden.
- Bitte lesen Sie auch die Anleitung des anzuschliessenden Gerätes.

Beispiel 3 Anschließen eines DVD-Recorders / Videorecorders und eines Kabeltuners

Fernseher, DVD-Recorder / Videorecorder und Kabeltuner

Rückseite des Fernsehers

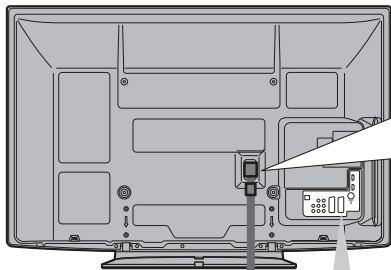

220–240 V Wechselstrom,
50 / 60 Hz

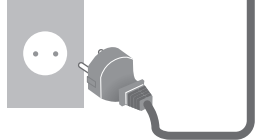

Netz Kabel
(mitgeliefert)

Steckverbinder einschieben,
bis die Laschen an beiden
Seiten hörbar einrasten

**Nachprüfen, dass
das Netz Kabel
sicher befestigt ist**

● Abtrennen vom Fernseher:
Zum Freigeben auf beide
Laschen drücken und
Steckverbinder herausziehen

Laschen

Terrestrische Antenne

Kabel

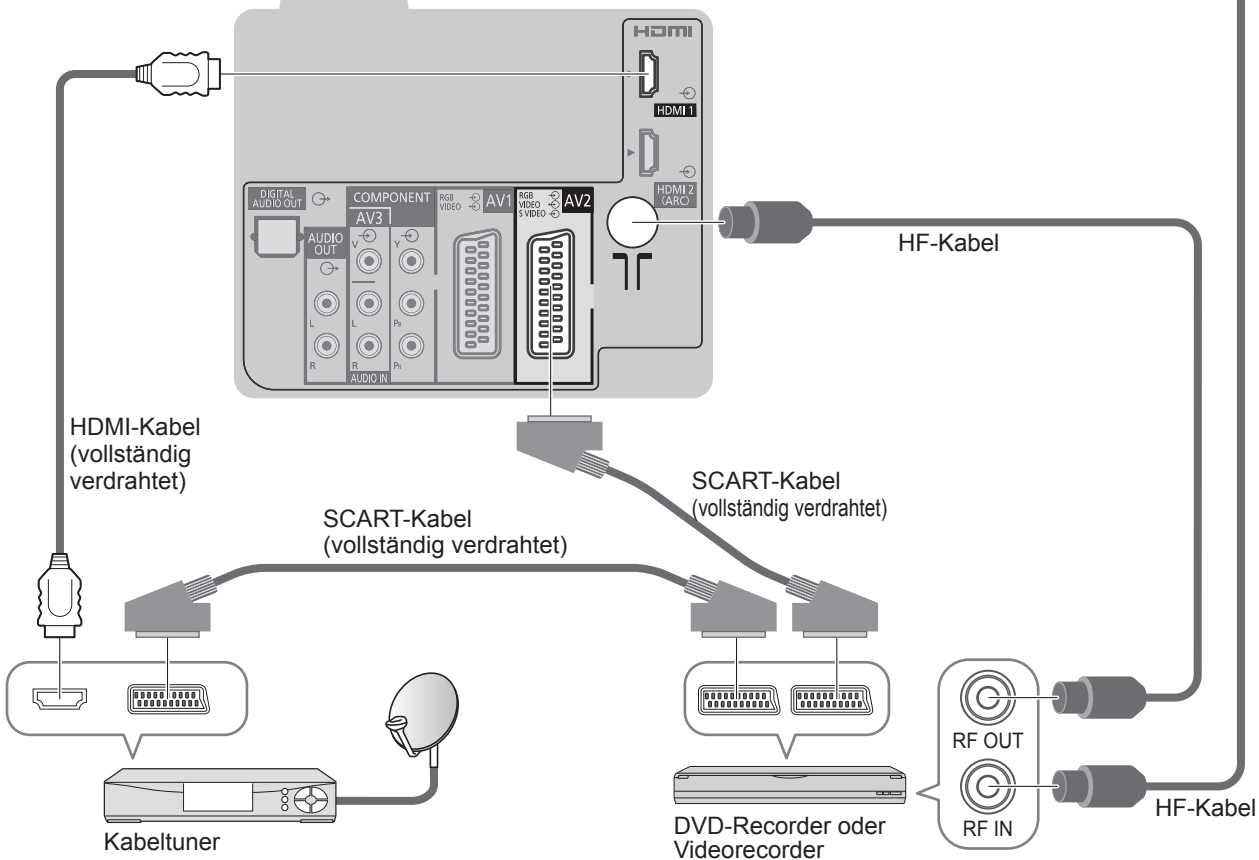

Automatische Einrichtung

Diese Funktion dient zur automatischen Ausführung eines Sendersuchlaufs mit Speicherung aller dabei abgestimmten Fernsehsender.

- Dieses Verfahren braucht nicht ausgeführt zu werden, wenn die Einrichtung Ihres neuen Fernsehers bereits vom Fachhändler vorgenommen wurde.
- Bitte stellen Sie alle Anschlüsse (S. 8 und S. 9) her und nehmen Sie alle Einstellungen (falls erforderlich) an den angeschlossenen Geräten vor, bevor Sie die automatische Einrichtung starten. Einzelheiten zu den Einstellungen der angeschlossenen Geräte finden Sie in der Bedienungsanleitung des jeweiligen Gerätes.

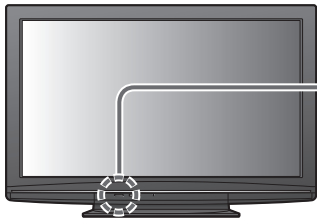

1 Schließen Sie den Fernseher an eine Netzsteckdose an, und schalten Sie ihn ein.

(Bis zum Erscheinen der Menüanzeige auf dem Bildschirm verstreichen mehrere Sekunden.)



2 Wählen Sie die gewünschte Sprache.

Menüsprache	Dansk	Polski	Srpski
Deutsch	Dansk	Polski	Srpski
English	Svenska	čeština	Hrvatski
Français	Norsk	Magyar	Slovenščina
Italiano	Suomi	Slovenčina	Latviešu
Español	Türkçe	Български	eesti keel
Português	Ελληνικά	Română	Lietuvių
Nederlands			

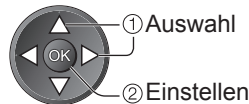

3 Wählen Sie Ihr Land aus.

Land	Dänemark	Polen
Deutschland	Dänemark	Polen
Österreich	Schweden	Tschechische Rep.
Frankreich	Norwegen	Ungarn
Italien	Finnland	Slowakei
Spanien	Luxemburg	Slowenien
Portugal	Belgien	Estland
Schweiz	Niederlande	Litauen
Malta	Türkei	Andere
Andorra	Griechenland	

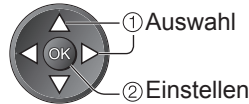

- Abhängig vom gewählten Land ist möglicherweise die Auswahl einer Region erforderlich. Wählen Sie in diesem Fall Ihre Region aus.

4 Wählen Sie den gewünschten Modus aus.

TV-Signalwahl
<input checked="" type="checkbox"/> DVB-C
<input checked="" type="checkbox"/> DVB-T
<input checked="" type="checkbox"/> DVB-T-Unterstützung für HD-Dienste
<input checked="" type="checkbox"/> Analog
Auto Setup starten

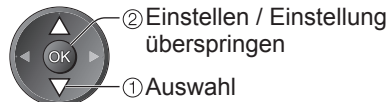

- : Einstellen (der Modus wird eingestellt und die Suche nach verfügbaren Sendern wird gestartet)
- : Einstellung überspringen
- Abhängig vom ausgewählten Land wird „DVB-C“ möglicherweise nicht angezeigt.

5 Wählen Sie „Auto Setup starten“ aus

TV-Signalwahl
<input checked="" type="checkbox"/> DVB-C
<input checked="" type="checkbox"/> DVB-T
<input checked="" type="checkbox"/> DVB-T-Unterstützung für HD-Dienste
<input checked="" type="checkbox"/> Analog
Auto Setup starten

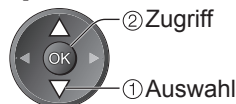

Die automatische Einrichtung startet.

- Die automatische Einrichtung beginnt mit der Suche nach Fernsehprogrammen und speichert diese ab. Die gespeicherten Sender und die Reihenfolge der Sender sind je nach Land, Gebiet, Sendesystem und Signalempfang unterschiedlich.
- Wenn die Einrichtung fehlgeschlagen ist, überprüfen Sie, ob das HF-Kabel richtig angeschlossen ist und befolgen Sie anschließend die Anweisungen auf dem Bildschirm.

Die automatische Einrichtung ist abhängig vom gewählten Land verschieden.

- Netzwerkeinstellungen für DVB-C
Geben Sie, falls nötig, die von Ihrem Kabelanbieter angegebene Frequenz und Netzwerk-ID für Ihren Standort an. Wählen Sie anschließend „Auto Setup starten“ aus.

- ① Geben Sie die Frequenz und die Netzwerk ID ein



Abhängig vom gewählten Land wird möglicherweise bereits „Auto“ angezeigt und es ist keine Eingabe mehr erforderlich. In diesem Fall werden die Frequenz und Netzwerk ID Ihres Standortes automatisch eingestellt.

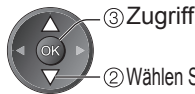

- Auto Setup DVB-T

- Auto Setup Analog

- Auto Setup DVB-C

Je nach dem ausgewählten Land wird nach Auto Setup von DVB-T der Kanalauswahlbildschirm angezeigt, wenn mehrere Kanäle dieselbe logische Kanalnummer besitzen. Wählen Sie den bevorzugten Kanal aus oder verlassen Sie den Bildschirm, um die Auswahl automatisch vornehmen zu lassen.

- Wenn ein mit Q-Link, VIERA Link oder einer ähnlichen Technologie kompatibler Recorder angeschlossen ist, werden die Einstellungen für analoge Programme, Sprache und Land / Gebiet automatisch auf den Recorder heruntergeladen.
- Falls das automatische Herunterladen versagt hat, können Sie diese Einstellungen später über einen Menüeintrag herunterladen.
➔ „Daten herunterladen“ (S. 16)

6 Wählen Sie „Zu Hause“.



- Wählen Sie als gewünschten Betrachtungsmodus „Zu Hause“ aus, wenn Sie das Gerät zu Hause nutzen.

Damit ist die automatische Einrichtung abgeschlossen, und Ihr Fernseher ist zum Empfang von Fernsehprogrammen bereit.



■ Betrachtungsmodus „Shop“ (nur für die Aufstellung beim Händler)

Beim Betrachtungsmodus „Shop“ handelt es sich um einen Demonstrationsmodus, um die wichtigsten Funktionen des Fernsehers zu erklären.

Wählen Sie als gewünschten Betrachtungsmodus „Zu Hause“ aus, wenn Sie das Gerät zu Hause nutzen.

- Sie können zur Auswahl des Betrachtungsmodus zurückkehren, wenn der Bestätigungsbildschirm für den Modus Shop oder der Auswahlbildschirm für den Auto Demo-Modus angezeigt wird.

- ① Zurück zum Auswahlbildschirm für den Betrachtungsmodus

- ② Wählen Sie „Zu Hause“.



Die automatische Einrichtung ist abgeschlossen.

- Um den Betrachtungsmodus später zu ändern, müssen Sie alle Einstellungen durch Ausführen der Funktion Werkseinstellungen initialisieren.
➔ „Werkseinstellungen“ (S. 19)

Hinweis

- Falls die Einstellung fehlgeschlagen ist oder zum erneuten Einstellen aller Sender ➔ „Auto Setup“ (S. 17)
- Hinzufügen eines verfügbaren oder neu hinzugekommenen TV-Modus ➔ „TV-Signal hinzufügen“ (S. 17)
- Initialisieren aller Einstellungen ➔ „Werkseinstellungen“ (S. 19)
- Wenn der Fernseher zuletzt aus dem Bereitschaftsmodus ausgeschaltet wurde, wird nach erneutem Einschalten des Netzschalters wieder der Bereitschaftsmodus aktiviert.

Gebrauch von VIERA TOOLS

Die VIERA TOOLS-Funktion bietet Ihnen einen bequemen Zugriff auf bestimmte Spezialfunktionen.



1 Zeigen Sie die Funktionssymbole an.



2 Wählen Sie die gewünschte Funktion aus.

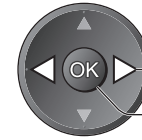

① Auswahl
② Zugriff

3 Führen Sie das Bedienungsverfahren für die gewählte Funktion aus.

- VIERA Link Einstellungen



Wenn zwei oder mehr kompatible Geräte angeschlossen sind, erscheint eine Auswahlanzeige.

In einem solchen Fall wählen Sie das gewünschte Gerät aus, und greifen Sie darauf zu.

- Pause Live TV



- Foto



- Video



■ Rückkehr zum TV-Modus



Hinweis

- Wenn die ausgewählte Funktion nicht verfügbar ist, können Sie in den Demonstrationsmodus wechseln, in dem die Funktionsweise erklärt wird. Drücken Sie auf die Taste OK, um nach der Auswahl der nicht verfügbaren Funktion in den Demonstrationsmodus zu wechseln.

Gebrauch der Menüfunktionen

Verschiedene Menüs können aufgerufen werden, die Ihnen eine benutzerspezifische Einstellung von Bild-, Ton- und anderen Funktion ermöglichen.



1 Rufen Sie die Menüanzeige auf.
 MENU Die (je nach Eingangssignal verschiedenen) Funktionen, die eingestellt werden können, werden angezeigt

2 Wählen Sie das gewünschte Menü.

 (Beispiel: Bildeinstellung)

3 Wählen Sie den gewünschten Eintrag.

 (Beispiel: Bildeinstellung)

4 Nehmen Sie gewünschte Einstellung oder Auswahl vor.

 (Beispiel: Bildeinstellung)

■ **Sofortige Rückkehr zum TV-Modus**
 EXIT

■ **Rückkehr zur vorigen Anzeige**
 RETURN

■ **Umblättern der Menüseiten**
 aufwärts
 abwärts

■ **Auswahl aus mehreren Optionen**

Nummer und Position der Optionen

 geändert

■ **Einstellung über Pegelsteller**

verschoben

■ **Weiterschalten zur nächsten Anzeige**

Die nächste Anzeige erscheint.

■ **Eingeben von Zeichen über die eingeblendete Tastatur**

Bei bestimmten Einträgen können Namen oder Zahlen frei eingegeben werden.

Geben Sie die Zeichen einzeln ein. Speichern
 RETURN

● Zeichen können über die Zifferntasten eingegeben werden.

● Gebrauch der Menüfunktionen
 ● Gebrauch von VIERA TOOLS

Gebrauch der Menüfunktionen

■Menüliste

Menü	Eintrag	Einstellungen / Konfiguration (Optionen)
Bild	Modus	<p>Grundlegender Bildmodus (Dynamik / Normal / Kino / True Cinema / Spiel) In jedem Modus und bei jeder Eingabe können Sie Kontrast, Helligkeit, Farbe, Schärfe, NTSC-Farbton, Farbton, Colour Management, Eco Modus, P-NR und 3D-COMBFILTER einstellen und speichern, um die Einstellungen an Ihre Anforderungen anzupassen.</p> <ul style="list-style-type: none"> ● Nehmen Sie diese Einstellung für jedes Eingangssignal vor. <p>Dynamik : Liefert optimale Einstellungen von Kontrast und Schärfe des Bildes beim Betrachten in einem hellen Raum.</p> <p>Normal : Empfiehlt sich zum Betrachten unter normalen Umgebungsbedingungen der Raumbelichtung.</p> <p>Kino : Eignet sich zum Betrachten von Spielfilmen in einem abgedunkelten Raum mit verbesserter Darstellung von Kontrast, Schwarzwerten und Farbe</p> <p>True Cinema: Reproduziert exakt die Originalqualität des Bildes ohne Korrekturen.</p> <p>Spiel : Spricht schnell auf das Eingangssignal an und liefert ein für Spiele geeignetes Bild.</p> <ul style="list-style-type: none"> ● Diese Funktion steht im TV-Modus nicht zur Verfügung. ● Die Verwendungszeit des Spiel-Modus kann rechts oben in den Bildschirm eingeblendet werden. ➔ „Spielzeitanzeige“ (S. 18)
	Kontrast, Helligkeit, Farbe, Schärfe	Dient zum Erhöhen oder Verringern der Pegel dieser Optionen, um die Einstellungen Ihren persönlichen Vorstellungen optimal anzupassen.
	NTSC-Farbton	<p>Wenn eine NTSC-Signalquelle an den Fernseher angeschlossen ist, kann der Farbton des Bildes wunschgemäß eingestellt werden.</p> <ul style="list-style-type: none"> ● Diese Funktion steht nur beim Empfang von NTSC-Signalen zur Verfügung.
	Farbton	Ermöglicht Ihnen eine Einstellung des Gesamtfarbtons des Bildes. (Kühl / Normal / Warm)
	Colour Management	Lebhaftere Farben werden automatisch erzeugt. (Aus / Ein)
	Eco Modus	<p>Funktion zur automatischen Helligkeitssteuerung Die Bildeinstellungen werden automatisch den jeweils herrschenden Lichtbedingungen angepasst. (Aus / Ein)</p>
	P-NR	<p>Reduzierung von Bildrauschen Unerwünschtes Rauschen und Flimmern in den Bildkonturen wird automatisch reduziert ces. (Aus / Niedrig / Mittel / Hoch)</p>
	3D-COMBFILTER	<p>Macht die Anzeige von Standbildern oder Zeitlupenbildern lebendiger (Aus / Ein)</p> <ul style="list-style-type: none"> ● Beim Anzeigen eines Standbildes oder bei Zeitlupenwiedergabe macht sich gelegentlich ein Farbmuster bemerkbar. Wählen Sie die Einstellung „Ein“, um schärfere, originalgetreuere Farben zu erhalten. ● Diese Funktion steht nur beim Empfang von PAL- oder NTSC-Signalen zur Verfügung. ● Bei RGB-, S-Video-, Komponenten- und HDMI-Signalen sowie beim Betrachten einer SD-Karte steht diese Funktion nicht zur Verfügung.
	Panel	<p>Schaltet den Bildschirm aus, wenn Sie „Aus“ (Aus / Ein) wählen</p> <ul style="list-style-type: none"> ● Der Ton bleibt eingeschaltet, auch wenn der Bildschirm ausgeschaltet wird. ● Drücken Sie eine beliebige Taste, um den Bildschirm wieder einzuschalten. ● Diese Funktion senkt wirksam den Stromverbrauch, wenn Sie nur den Ton hören, ohne Bilder zu betrachten.
	Grundeinstellungen	Drücken Sie die Taste OK, um den aktuellen Modus unter „Bild“ auf die Grundeinstellungen zurückzusetzen.

Menü	Eintrag	Einstellungen / Konfiguration (Optionen)
Ton	Modus	<p>Wählt die Toneinstellung aus (Musik / Sprache / Benutzer)</p> <ul style="list-style-type: none"> ● Der ausgewählte Modus wirkt sich auf alle Eingangssignale aus. Musik : Verbessert die Tonqualität beim Betrachten von Musikvideos usw. Sprache : Verbessert die Tonqualität beim Betrachten von Nachrichten, Theaterstücken usw. ● Sowohl im Musik- als auch im Sprachmodus können Sie die Einstellungen für „Bass“ und „Höhen“ vornehmen. Diese Einstellungen werden für jeden Modus separat gespeichert. Benutzer : Dient zur manuellen Einstellung des Tons anhand des Equalizers, sodass dieser Ihrer gewünschten Tonqualität entspricht. ● Im Benutzermodus wird in der Toneinstellung anstelle von „Bass“ und „Höhen“ „Equalizer“ angezeigt. Wählen Sie den „Equalizer“ aus und stellen Sie die Frequenz ein. ➔ „Equalizer“ (siehe unten)
	Bass	Erhöht oder verringert den Pegel, um die Ausgabe der Bässe zu verstärken oder abzuschwächen.
	Höhen	Erhöht oder verringert den Pegel, um die Ausgabe der Höhen zu verstärken oder abzuschwächen.
	Equalizer	<p>Dient zur Einstellung des Frequenzpegels, um Ihre gewünschte Tonqualität zu erhalten</p> <ul style="list-style-type: none"> ● Diese Funktion ist verfügbar, wenn „Modus“ auf „Benutzer“ gestellt ist. ● Wählen Sie eine Frequenz aus und ändern Sie den Frequenzpegel anhand der Cursortasten. ● Wenn Sie die Bässe verstärken möchten, erhöhen Sie den Pegel der niedrigen Frequenzen. Wenn Sie die Höhen verstärken möchten, erhöhen Sie den Pegel der hohen Frequenzen. ● Um die Pegel jeder Frequenz auf die Grundeinstellungen zurückzusetzen, wählen Sie mit den Cursortasten „Grundeinstellungen“ aus und drücken dann auf die Taste OK.
	Balance	Dient zur Einstellung des relativen Lautstärkeanteils des rechten und linken Lautsprechers.
	Kopfhörerlautstärke	Dient zur Einstellung des Lautstärkepegels des Kopfhörers.
	Surround	<p>Surround Sound-Einstellungen (Aus / V-Audio)</p> <p>V-Audio: Eine Dynamic Enhancer-Schaltung wird zur Simulierung eines räumlichen Effekts mit verbesserter Breite eingesetzt.</p>
	Lautstärke Korrektur	Dient zur Einstellung der Lautstärke der einzelnen Programme oder des Eingangsmodus.
	Wandabstand der Lautspr.	<p>Dient zur Einstellung der Wiedergabe der tiefen Frequenzen (Über 30cm / Unter 30cm)</p> <ul style="list-style-type: none"> ● Wenn der Abstand zwischen der Rückwand des Fernsehers und der Wand mehr als 30 cm beträgt, empfiehlt sich die Wahl der Einstellung „Über 30cm“. ● Wenn der Abstand zwischen der Rückwand des Fernsehers und der Wand weniger als 30 cm beträgt, empfiehlt sich die Wahl der Einstellung „Unter 30cm“.
	Audio Empfang	<p>Dient zur Auswahl verschiedener Toneinstellungen (sofern verfügbar)</p> <ul style="list-style-type: none"> ● Normaleinstellung: Stereo ● Wenn ein Stereosignal nicht empfangen werden kann: Mono ● M1 / M2: Dient zur Wahl des Kanals, wenn zwei monaurale Tonkanäle vorhanden sind. ● Diese Funktion steht nur im Analog-Modus zur Verfügung.
	Bevorzugter Audiotyp	<p>Dient zur Wahl der Grundeinstellung für die Tonspur (Auto / MPEG)</p> <p>Auto : Dient zur automatischen Wahl der Tonspuren, wenn ein Programm über mehr als zwei Tonspuren verfügt. Die Vorrangfolge ist: Dolby Digital Plus, HE-AAC, Dolby Digital, MPEG.</p> <p>MPEG : Wenn das Programm MPEG-Ton enthält, erhält MPEG grundsätzlich Vorrang.</p> <ul style="list-style-type: none"> ● Bei Dolby Digital Plus und Dolby Digital handelt es sich um zwei von Dolby Laboratories entwickelte Verfahren zur Codierung von Digitalsignalen. Diese beiden Formate umfassen sowohl stereophone (2-kanalige) als auch mehrkanalige Audiosignale. ● Bei HE-AAC handelt es sich um ein perzeptuelles Codierverfahren, das zur Komprimierung von digitalen Audiosignalen eingesetzt wird, um eine effiziente Speicherung und Übertragung von Musikdaten zu ermöglichen. ● Bei MPEG handelt es sich um ein Komprimierungsverfahren, mit dem sich die Größe von Musikdateien ohne eine deutliche Beeinträchtigung der Klangqualität beträchtlich reduzieren lässt. ● Dolby Digital Plus und HE-AAC sind Technologien, die für Programme im HD-Format (High Definition) vorgesehen sind. ● Nur im DVB-Modus
	SPDIF Auswahl	<p>SPDIF : Ein Formatstandard für Dateien zur Audioübertragung</p> <p>Dient zur Wahl der Grundeinstellung für das von der Buchse DIGITAL AUDIO OUT ausgegebene digitale Audiosignal. (Auto / PCM)</p> <p>Auto : Signale der Formate Dolby Digital Plus und Dolby Digital werden als Dolby Digital-Bitfluss ausgegeben. Signale des Formats HE-AAC (48 kHz) werden als DTS-Ton ausgegeben. Signale des Formats MPEG werden als PCM-Ton ausgegeben.</p> <p>PCM : Das digitale Ausgangssignal ist fest auf PCM-Ton eingestellt.</p> <ul style="list-style-type: none"> ● Für DVB- oder Video-Modus
	Pegel Optischer Ausgang	<p>Dient zur Einstellung des Audiopegels der MPEG-Ausgabe von der Buchse DIGITAL AUDIO OUT als Grundeinstellung (0 / -2 / -4 / -6 / -8 / -10 / -12dB)</p> <ul style="list-style-type: none"> ● Normalerweise besitzt MPEG-Ton einen höheren Lautstärkepegel als andere Arten von Tonspuren. ● Diese Funktion steht nur im DVB-Modus zur Verfügung.
HDMI1 / 2 Eingang	<p>Passen Sie die Einstellung dem jeweiligen Eingangssignal an. (Digital / Analog)</p> <p>Digital : HDMI-Kabelanschluss</p> <p>Analog : HDMI-DVI-Adapterkabelanschluss</p> <ul style="list-style-type: none"> ● Diese Funktion steht nur im HDMI-Eingangsmodus zur Verfügung. 	
SPDIF-Verzögerung	<p>Dient zur Einstellung der Verzögerungszeit der Tonausgabe von der Buchse DIGITAL AUDIO OUT, wenn der Ton nicht mit dem Bild synchron ist</p> <ul style="list-style-type: none"> ● Diese Funktion steht nur im DVB-Modus zur Verfügung. 	
Grundeinstellungen	Drücken Sie die Taste OK, um die aktuellen Ton-, Balance- und Surround-Einstellungen sowie die Kopfhörerlautstärke auf die Grundeinstellungen zurückzusetzen	

- Im Modus der SD-Speicherkarte wird ein anderes Menü angezeigt.
- Nur die verfügbaren Einträge können gewählt werden.

Gebrauch der Menüfunktionen

Menü	Eintrag	Einstellungen / Konfiguration (Optionen)	
Setup	Verbindungseinstellungen	Timer-Programmierung	Dient zur Einstellung eines Timers zur Senderumschaltung oder Aufzeichnung eines Programmes <ul style="list-style-type: none"> ● Diese Funktion steht nur im DVB-Modus zur Verfügung.
		Abschalt-Uhr	Dient zur Festlegung der Zeitdauer, nach der der Fernseher automatisch in den Bereitschaftsmodus umschaltet (Aus / 15 / 30 / 45 / 60 / 75 / 90 Minuten)
		VIERA Link	Dient zur Festlegung, ob die VIERA Link-Funktionen verwendet werden sollen oder nicht. (Aus / Ein)
		Q-Link	Dient zur Wahl der AV-Buchse, die für die Datenkommunikation zwischen dem Fernseher und einem kompatiblen Recorder verwendet werden soll. (AV1 / AV2) <ul style="list-style-type: none"> ● Wählen Sie die Buchse, an die der Recorder angeschlossen ist, selbst dann, wenn dieser nicht mit der Q-Link-Funktion kompatibel ist.
		AV1 / AV2 Ausgang	Dient zur Wahl des Signals, das vom Fernseher über den Q-Link-Anschluss übertragen wird. (TV / AV1 / AV2 / AV3 / Monitor) <ul style="list-style-type: none"> ● Monitor: Das auf dem Bildschirm angezeigte Bild ● Komponenten- und HDMI-Signale können nicht ausgegeben werden.
		Auto Ein	Dient zur Einstellung der automatischen Einschaltfunktion. (Aus / Ein)
		Auto Aus	Dient zur Einstellung der automatischen Ausschaltfunktion. (Aus / Ein)
		Standby-Energiesparmodus	Dient zur Reduzierung der Leistungsaufnahme im Bereitschaftsmodus des angeschlossenen Gerätes, um Energie einzusparen. (Aus / Ein) <ul style="list-style-type: none"> ● Diese Funktion steht nur zur Verfügung, wenn die beiden Einträge „VIERA Link“ und „Auto Aus“ jeweils auf „Ein“ eingestellt sind.
		Intelligent Auto Standby	Dient zum Umschalten eines momentan nicht zur Wiedergabe verwendeten oder unbenutzten angeschlossenen Gerätes in den Bereitschaftsmodus, um die Leistungsaufnahme zu reduzieren. (Aus / Ein (mit Erinnerung) / Ein (ohne Erinnerung)) <ul style="list-style-type: none"> ● Diese Funktion steht nur zur Verfügung, wenn der Eintrag „VIERA Link“ auf „Ein“ eingestellt ist.
		Daten herunterladen	Dient zum Herunterladen der Einstellungen für Programme, Sprache und Land / Gebiet auf ein an den Fernseher angeschlossenes Gerät, das mit Q-Link oder VIERA Link kompatibel ist. <ul style="list-style-type: none"> ● Die DVB-C-Sendereinstellungen können nicht heruntergeladen werden.
	Kindersicherung	Dient zum Sperren eines Kanals / AV-Eingangs, um zu verhindern, dass sich Kinder die betreffenden Programme anschauen.	

Menü	Eintrag	Einstellungen / Konfiguration (Optionen)
Tuning-Menü DVB-C	Favoriten bearbeiten	Dient zum Erstellen einer Liste der bevorzugten DVB-C-Sender.
	Senderliste	Dient zum Überspringen unerwünschter DVB-C-Sender oder zum Bearbeiten von DVB-C-Sendern.
	Auto Setup	Dient zur automatischen Abstimmung aller empfangbaren DVB-C-Sender.
	Manueller Suchlauf	Dient zur manuellen Abstimmung von DVB-C-Sendern.
	Senderliste aktualisieren	Dient zur Aktualisierung der DVB-C-Senderliste unter Beibehaltung der gegenwärtigen Einstellungen.
	Neue Sender melden	Legt fest, ob eine Meldung zur Benachrichtigung angezeigt werden soll, wenn ein neuer DVB-C-Sender gefunden wurde. (Aus / Ein)
	Signaleigenschaften	Dient zur Überprüfung des DVB-C-Signalzustands.
	Abschwächer	Reduziert automatisch den Eingangspegel des DVB-C Signals, um Interferenzen zu vermeiden (Aus / Ein)
	TV-Signal hinzufügen	Fügt einen TV-Modus hinzu <ul style="list-style-type: none"> ● Diese Funktion kann verwendet werden, wenn bei der Erstinstallation ein oder mehrere Eingangssignale übersprungen und nicht mit abgestimmt wurden. ● Um diese Funktion zu benutzen, beachten Sie die Hinweise unter „Auto Setup“ (S. 10 und S. 11) zur automatischen Einrichtung der TV-Signale.
Tuning-Menü DVB-T	Favoriten bearbeiten	Dient zum Erstellen einer Liste der bevorzugten DVB-T-Sender.
	Senderliste	Dient zum Überspringen unerwünschter DVB-T-Sender oder zum Bearbeiten von DVB-T-Sendern.
	Auto Setup	Dient zur automatischen Abstimmung aller empfangbaren DVB-T-Sender.
	Manueller Suchlauf	Dient zur manuellen Abstimmung von DVB-T-Sendern.
	Senderliste aktualisieren	Dient zur Aktualisierung der DVB-T Senderliste unter Beibehaltung der gegenwärtigen Einstellungen.
	Favorisiertes Netzwerk	Dient zur Wahl des bevorzugten Netzwerks (nur in einigen Ländern verfügbar).
	Neue Sender melden	Legt fest, ob eine Meldung zur Benachrichtigung angezeigt werden soll, wenn ein neuer DVB-T-Sender gefunden wurde. (Aus / Ein)
	Signaleigenschaften	Dient zur Überprüfung des DVB-T-Signalzustands.
	TV-Signal hinzufügen	Fügt einen TV-Modus hinzu <ul style="list-style-type: none"> ● Diese Funktion kann verwendet werden, wenn bei der Erstinstallation ein oder mehrere Eingangssignale übersprungen und nicht mit abgestimmt wurden. ● Um diese Funktion zu benutzen, beachten Sie die Hinweise unter „Auto Setup“ (S. 10 und S. 11) zur automatischen Einrichtung der TV-Signale.
Tuning-Menü Analog	Senderliste	Dient zum Überspringen unerwünschter analoger Sender oder zum Bearbeiten von analogen Sendern.
	Auto Setup	Dient zur automatischen Abstimmung aller empfangbaren analogen Sender.
	Manueller Suchlauf	Dient zum manuellen Einstellen der analogen Programme.
	TV-Signal hinzufügen	Fügt einen TV-Modus hinzu <ul style="list-style-type: none"> ● Diese Funktion kann verwendet werden, wenn bei der Erstinstallation ein oder mehrere Eingangssignale übersprungen und nicht mit abgestimmt wurden. ● Um diese Funktion zu benutzen, beachten Sie die Hinweise unter „Auto Setup“ (S. 10 und S. 11) zur automatischen Einrichtung der TV-Signale.

- Im Modus der SD-Speicherkarte wird ein anderes Menü angezeigt.
- Nur die verfügbaren Einträge können gewählt werden.

Gebrauch der Menüfunktionen

Menü	Eintrag	Einstellungen / Konfiguration (Optionen)	
Setup	Sprache	Menüsprache	Dient zum Ändern der Sprache der in den Bildschirm eingeblendeten Anzeigen.
		Präferenz Audio 1 / 2	Dient zur Wahl der ersten und zweiten bevorzugten Sprache für DVB-Multi-Audio (je nach Sender).
		Präferenz Untertitel 1 / 2	Dient zur Wahl der ersten und zweiten bevorzugten Sprache für DVB-Untertitel (je nach Sender).
		Präferenz Videotext	Dient zur Wahl der bevorzugten Sprache für DVB-Videotext (Verfügbarkeit vom Sender abhängig).
	Anzeige-Einstellungen	Untertitel Type	Dient zur Wahl des bevorzugten Untertiteltyps. (Standard / Hörgeschädigte) <ul style="list-style-type: none"> ● Die Option „Hörgeschädigte“ erleichtert das Verständnis von DVB-Untertiteln (Verfügbarkeit vom Sender abhängig). ● Die Optionen „Präferenz Untertitel 1 / 2“ unter Sprache „Sprache“ erhalten Vorrang.
		Videotext	Videotext-Anzeigemodus (TOP (FLOF) / List)
		Videotext-Zeichensatz	Dient zur Wahl der Videotext-Sprache (West / Ost1 / Ost2) <ul style="list-style-type: none"> ● West: Englisch, Französisch, Deutsch, Griechisch, Italienisch, Spanisch, Schwedisch, Türkisch usw. ● Ost1: Tschechisch, Englisch, Estnisch, Lettisch, Rumänisch, Russisch, Ukrainisch usw. ● Ost2: Tschechisch, Ungarisch, Lettisch, Polnisch, Rumänisch usw.
		Seitliche Bildanteile	Dient zur Erhöhung der Helligkeit der seitlichen Bildanteile (Aus / Niedrig / Mittel / Hoch) <ul style="list-style-type: none"> ● Die Einstellung „Hoch“ wird empfohlen, um ein Einbrennen des Bilds zu verhindern.
		Standard-Guide	Dient zur Auswahl des standardmäßigen Programmassistenten (TV Guide), wenn die Taste GUIDE gedrückt wird. (TV Guide / Senderliste) TV Guide : Electronic Programme Guide (EPG) ist verfügbar. Senderliste : EPG ist nicht verfügbar. Stattdessen wird die Senderliste angezeigt.
		AV Label bearbeiten	Dient zur Benennung oder zum Überspringen der einzelnen Eingangsbuchsen.
		Display-Anzeigedauer	Dient zur Festlegung der Zeitdauer der Anzeige des Informationsbanners. (keine Anzeige / 1 / 2 / 3 / 4 / 5 / 6 / 7 / 8 / 9 / 10 Sekunden)
		Spielzeitanzeige	Legen Sie für diese Option „Ein“ fest, um fortlaufend alle 30 Minuten die abgelaufene Zeit im Spielmodus anzuzeigen. (Aus / Ein) <ul style="list-style-type: none"> ● Diese Funktion steht nur bei Wahl des Bildmodus „Spiel“ zur Verfügung (S. 14).
		Radio-Modus	Dient der Einstellung des Timers, um den Bildschirm automatisch auszuschalten, wenn ein Radiosender ausgewählt wurde (Aus / 5 / 10 / 15 / 20 Sekunden) <ul style="list-style-type: none"> ● Der Ton bleibt eingeschaltet, auch wenn der Bildschirm ausgeschaltet wird. ● Drücken Sie eine beliebige Taste, um den Bildschirm wieder einzuschalten. ● Diese Funktion senkt wirksam den Stromverbrauch, wenn Sie einen Radiosender hören.
		Common Interface	Dient zum Betrachten von Pay-TV.

Menü	Eintrag	Einstellungen / Konfiguration (Optionen)	
System-Menü	Werkseinstellungen	Dient zum Zurücksetzen aller Einstellungen, z. B. nach einem Umzug.	
	Software-Update	Dient zum Herunterladen von neuer Software auf den Fernseher.	
	Software-Lizenz	Dient zum Anzeigen der Software-Lizenzinformationen.	
	Systeminformationen	Dient zum Anzeigen der Systeminformationen dieses Fernsehers.	
Andere Einstellungen	AV-Farbsystem	Dient zur Wahl des optionalen Farbsystems je nach Format des Videosignals im AV-Modus. (Auto / PAL / SECAM / M.NTSC / NTSC)	
	GUIDE Plus+ Einstellungen	Aktualisierung	Dient zur Ausführung der Aktualisierung des GUIDE Plus+-Zeitplans und der Werbeinformationen für das GUIDE Plus+-System.
		Postcode	Dient zur Einstellung Ihrer Postleitzahl für die Anzeige von Werbeinformationen im GUIDE Plus+-System.
		Systeminformationen	Dient zum Anzeigen der Systeminformationen des GUIDE Plus+-Systems.
	Auto-Standby	Dient der Einstellung der Zeitdauer, nach der der Fernseher automatisch in den Bereitschaftsmodus umschaltet, wenn für die ausgewählte Zeitdauer (Aus / 2 / 4 Stunden) kein Vorgang ausgeführt wurde <ul style="list-style-type: none"> ● Das automatische Starten der Timer-Programmierung wirkt sich nicht auf diese Funktion aus. ● Die automatische Eingangsumschaltung mit dem angeschlossenen Gerät wirkt sich auf diese Funktion aus und der Zeitzähler wird zurückgesetzt. ● Die Benachrichtigung wird 3 Minuten vor dem Umschalten in den Bereitschaftsmodus angezeigt. 	
	Energiesparmodus	Dient zur Reduzierung der Bildhelligkeit zur Energieeinsparung. (Aus / Ein)	
	16:9 Overscan	Dient zur Festlegung des Bildschirmbereichs, der zur Anzeige des Bilds verwendet wird. (Aus / Ein) Ein : Das Bild wird vergrößert, um den Bildrand zu verdecken. Aus: Das Bild wird in seiner Originalgröße angezeigt. <ul style="list-style-type: none"> ● Wählen Sie die Einstellung „Ein“, wenn Rauschen am Bildschirmrand auftritt. ● Diese Funktion steht zur Verfügung, wenn der Eintrag „Aspekt“ auf „Auto“ (nur Signale mit einem Bildseitenverhältnis von 16:9) oder „16:9“ eingestellt ist. ● Diese Einstellung kann separat für SD- (Standardauflösung) und HD-Signale (hohe Auflösung) gespeichert werden. 	
	Zeitzone	Dient zur automatischen Einstellung der Zeitdaten. <ul style="list-style-type: none"> ● Die Zeitdaten werden auf GMT-Basis korrigiert. ● Wählen Sie die Einstellung „Auto“, um die Zeit dem jeweiligen Empfangsgebiet entsprechend automatisch korrigieren zu lassen. 	
Bildwechselfrequenz	Ändert die Bildverarbeitung des Bildschirms (richtet sich nach dem Eingangssignal). (50Hz / 100Hz) <ul style="list-style-type: none"> ● Normalerweise sollte die Einstellung „100Hz“ gewählt werden. 		
DVI-Eingangseinstellung	Ändert manuell den Schwarzwert im Bild für den HDMI-Eingangsmodus mit dem DVI-Eingangssignal (Normal / Voll) <ul style="list-style-type: none"> ● Wenn das DVI-Eingangssignal vom externen Gerät, insbesondere vom PC, angezeigt wird, ist der Schwarzwert möglicherweise für eine detaillierte Darstellung nicht geeignet. Wählen Sie in diesem Fall „Ausführlich“ aus. ● Der Schwarzwert für das HDMI-Eingangssignal wird automatisch eingestellt. 		

Setup

● Gebrauch der Menüfunktionen

- Im Modus der SD-Speicherkarte wird ein anderes Menü angezeigt.
- Nur die verfügbaren Einträge können gewählt werden.

Benutzerinformation zur Sammlung und Entsorgung von veralteten Geräten und benutzten Batterien



Diese Symbole auf den Produkten, Verpackungen und/oder Begleitdokumenten bedeuten, dass benutzte elektrische und elektronische Produkte und Batterien nicht in den allgemeinen Hausmüll gegeben werden sollen.

Bitte bringen Sie diese alten Produkte und Batterien zur Behandlung, Aufarbeitung bzw. zum Recycling gemäß Ihrer Landesgesetzgebung und den Richtlinien 2002/96/EG und 2006/66/EG zu Ihren zuständigen Sammelpunkten.

Indem Sie diese Produkte und Batterien ordnungsgemäß entsorgen, helfen Sie dabei, wertvolle Ressourcen zu schützen und eventuelle negative Auswirkungen auf die menschliche Gesundheit und die Umwelt zu vermeiden, die anderenfalls durch eine unsachgemäße Abfallbehandlung auftreten können.

Wenn Sie ausführlichere Informationen zur Sammlung und zum Recycling alter Produkte und Batterien wünschen, wenden Sie sich bitte an Ihre örtlichen Verwaltungsbehörden, Ihren Abfallentsorgungsdienstleister oder an die Verkaufseinrichtung, in der Sie die Gegenstände gekauft haben.



Gemäß Landesvorschriften können wegen nicht ordnungsgemäßer Entsorgung dieses Abfalls Strafgebußen verhängt werden.

Für geschäftliche Nutzer in der Europäischen Union

Wenn Sie elektrische oder elektronische Geräte entsorgen möchten, wenden Sie sich wegen genauerer Informationen bitte an Ihren Händler oder Lieferanten.



[Informationen zur Entsorgung in Ländern außerhalb der Europäischen Union]

Diese Symbole gelten nur innerhalb der Europäischen Union. Wenn Sie solche Gegenstände entsorgen möchten, erfragen Sie bitte bei den örtlichen Behörden oder Ihrem Händler, welches die ordnungsgemäße Entsorgungsmethode ist.

Hinweis zum Batteriesymbol (unten zwei Symbolbeispiele):

Dieses Symbol kann in Kombination mit einem chemischen Symbol verwendet werden. In diesem Fall erfüllt es die Anforderungen derjenigen Richtlinie, die für die betreffende Chemikalie erlassen wurde.

Cd

	TX-P42U20E	TX-P46U20E	TX-P50U20E
Spannungsversorgung	220–240 V Wechselstrom, 50 / 60 Hz		
Maximale Leistungsaufnahme nach IEC60107	275 W	285 W	320 W
Durchschnittliche Leistungsaufnahme im Ein-Zustand nach IEC 62087 (Ed. 2)	117 W	136 W	158 W
Leistungsaufnahme im Bereitschaftszustand	0,40 W 15,00 W (mit Aufzeichnung)		

- Dieses Gerät entspricht den nachstehend aufgeführten EMC-Normen. EN55013, EN61000-3-2, EN61000-3-3, EN55020

Hinweise zu den DVB-Funktionen

Dieser Fernseher entspricht den Standards (Stand August 2009) für die digitalen terrestrischen DVB-T-Dienste (MPEG2 und MPEG4-AVC(H.264)) und die digitalen DVB-C-Kabeldienste (MPEG2 und MPEG4-AVC(H.264)).

Bitte konsultieren Sie Ihren Fachhändler hinsichtlich der Verfügbarkeit von DVB-T-Diensten an Ihrem Wohnort.

Bitte konsultieren Sie Ihren Kabel-TV-Anbieter hinsichtlich der Verfügbarkeit von DVB-C-Diensten für diesen Fernseher.

- Dieser Fernseher funktioniert möglicherweise bei einem Signal, das nicht den Standards DVB-T oder DVB-C entspricht, nicht ordnungsgemäß.
- Abhängig von Land, Gebiet, Sender und Dienstanbieter stehen nicht alle Funktionen zur Verfügung.
- Nicht alle CI-Module funktionieren ordnungsgemäß mit diesem Fernseher. Informationen über verfügbare CI-Module erhalten Sie bei Ihrem Dienstanbieter.
- Dieser Fernseher funktioniert möglicherweise mit einem nicht vom Dienstanbieter genehmigten CI-Modul nicht ordnungsgemäß.
- Abhängig vom Dienstanbieter werden möglicherweise zusätzliche Gebühren fällig.
- Die Kompatibilität mit zukünftigen DVB-Diensten kann nicht garantiert werden.
- Neueste Informationen zu den verfügbaren Diensten finden Sie auf der folgenden Website. (Nur auf Englisch) <http://panasonic.jp/support/global/cs/>

Wichtige Informationen

Die Modell- und Seriennummer dieses Gerätes sind auf dem Typenschild an der Rückseite angegeben. Bitte tragen Sie die Seriennummer an der unten dafür vorgesehenen Stelle ein, und bewahren Sie diese Anleitung gemeinsam mit der Quittung als permanenten Kaufnachweis für den Fall eines Diebstahls bzw. Verlustes des Gerätes sowie einer Inanspruchnahme der Garantieleistung sorgfältig auf.

Modellnummer

Seriennummer

Name und Adresse des Herstellers gemäß der Richtlinie 2001/95/EG, umgesetzt durch das GPSG vom 06.01.2004, Paragraph 5 :

Panasonic AVC Networks Czech, s. r. o.
U Panasoniku 1, 320 84 Plzeň, Česká republika

Panasonic Corporation

M0310-0

Web Site : <http://panasonic.net>

© Panasonic Corporation 2010

Gedruckt in der Tschechischen Republik