

Panasonic

WMA MP3 CD Player/Receiver

Model: **CQ-C8403N**



Operating Instructions
Bedienungsanleitung
Manuel d'instructions
Gebruiksaanwijzing
Bruksanvisning
Manuale di istruzioni
Manual de Instrucciones
Brugsvejledning
Инструкция по эксплуатации



WMA

MP3



- Please read these instructions carefully before using this product and keep this manual for future reference.
- Bitte lesen Sie diese Bedienungsanleitung vor der Verwendung dieses Produktes aufmerksam durch und bewahren Sie sie danach für spätere Nachschlagzwecke sorgfältig auf.
- Prière de lire ces instructions attentivement avant d'utiliser le produit et garder ce manuel pour l'utilisation ultérieure.
- Leest u deze instructie alstublieft zorgvuldig door voor u dit product in gebruik neemt en bewaar deze handleiding voor later gebruik.
- Läs igenom denna bruksanvisning noga innan produkten tas i bruk. Spara bruksanvisningen för framtida behov.
- Si prega di leggere attentamente queste istruzioni prima di usare questo prodotto e di conservare questo manuale per usi futuri.
- Lea con atención estas instrucciones antes de utilizar el producto y guarde este manual para poderlo consultar en el futuro.
- Læs venligst denne brugsvejledning grundigt, inden dette produkt tages i brug og gem den til senere konsultation.
- Перед началом эксплуатации просим прочитать настоящую инструкцию внимательно и хранить ее на пользование на будущее.

Informations sur la sécurité

■ Se référer attentivement aux instructions opératoires de l'appareil et de tous les autres composants de votre système audio du véhicule avant de faire usage du système. Elles renferment des instructions sur la façon d'utiliser le système en toute sécurité et de la manière la plus efficace possible. Panasonic ne pourra pas être tenu pour responsable des problèmes résultant du non respect des instructions mentionnées dans le présent manuel.

 **Ce graphique figuratif est destiné à alerter de la présence de consignes d'utilisation importantes et des directives d'installation. Le non-respect de ces directives peut avoir comme conséquence des blessures graves voire entraîner la mort.**

■ Ce manuel emploie des graphiques figuratifs servant à montrer comment utiliser le produit en toute sécurité et alerter des dangers potentiels résultant de connexions et d'une utilisation incorrecte. La signification des graphiques figuratifs est expliquée ci-après. Il est essentiel de comprendre parfaitement la signification des graphiques figuratifs afin d'utiliser ce manuel et le système correctement.

 **Attention** Ce graphique figuratif est destiné à alerter de la présence de consignes d'utilisation importantes et des directives d'installation. Le non-respect de ces directives peut avoir comme conséquence des blessures voire endommager le matériel.

Avertissement

Veillez respecter les avertissements suivants lors de l'utilisation de cet appareil.

- Le conducteur ne devrait pas regarder l'écran d'affichage ni actionner le système tout en conduisant.**
L'utilisation du système distraira le conducteur et l'empêchera de regarder devant lui et ceci peut provoquer des accidents. Toujours arrêter le véhicule dans un lieu sûr et utiliser le frein de stationnement avant d'actionner le système.
- Utiliser l'alimentation électrique appropriée.**
Ce produit est conçu pour fonctionner à partir d'une source d'alimentation de batterie de 12 V de courant continu avec le négatif à la masse. Ne jamais mettre ce produit en fonction avec d'autres systèmes de batterie, particulièrement des systèmes de batterie de 24 V de courant continu.
- Maintenez les piles et le film d'isolement hors de la portée des enfants.**
Les piles et le film d'isolement sont susceptibles d'être avalés, conservez-les donc hors de la portée des enfants. Au cas où l'enfant avalerait une pile ou un film d'isolement, consultez immédiatement un médecin.
- Protéger le mécanisme de platine.**
N'insérer aucun objet étranger dans la fente de cette unité.
- Ne pas désassembler ni ne modifier l'unité.**
Ne pas désassembler, ne pas modifier l'unité ni essayer de réparer le produit vous-même. Si le produit doit être réparé, consulter votre distributeur ou un centre de dépannage autorisé Panasonic.
- Ne pas utiliser l'unité quand il est en panne.**
Si l'unité est en panne (aucune alimentation électrique, aucun son) ou dans un état anormal (des corps étrangers se sont infiltrés dedans, est exposé à l'eau, dégage de la fumée ou une odeur), l'arrêter immédiatement et consulter votre distributeur.
- La télécommande ne doit pas être laissée posée dans le véhicule.**
Sinon, elle pourrait tomber sur le plancher pendant le voyage, se coincer sous la pédale de frein et conduire à un accident de circulation.
- Confier le remplacement du fusible à un personnel de dépannage qualifié.**
Quand le fusible a sauté, éliminer la cause et le remplacer par le fusible prescrit pour cette unité par un technicien qualifié. Un remplacement incorrect du fusible peut favoriser un dégagement de fumée, enflammer l'appareil et des provoquer des dommages importants au produit.

Veillez respecter les mises en garde suivantes lors de l'installation de cet appareil.

- Débrancher le câble (-) de la borne négative de la batterie avant de procéder à l'installation.**
Le câblage et l'installation avec la borne (-) négative de la batterie connectée peuvent provoquer une électrocution et des blessures dus à un court circuit.
Certains véhicules équipés d'un système électrique de sûreté ont des procédures particulières de débranchement des bornes de la batterie. **LE NON-RESPECT DE LA MARCHE À SUIVRE PEUT ENGENDRER L'ACTIVATION FORTUIT DU SYSTÈME ÉLECTRIQUE DE SÛRETÉ, CECI AYANT POUR RÉSULTAT DES DOMMAGES AU VÉHICULE ET DES BLESSURES VOIRE LA MORT.**
- Ne jamais se servir de composants relatifs à la sécurité pour effectuer l'installation, faire la mise à la terre et d'autres fonctions du même type.**
Ne jamais se servir de composants relatifs à la sécurité du véhicule (réservoir d'essence, frein, suspension, volant de direction, pédales, sac gonflable, etc.) pour effectuer le câblage ou fixer le produit ou ses accessoires.
- L'installation du produit sur le couvercle de sac gonflable ou à un emplacement pouvant constituer une gêne au fonctionnement du sac gonflable est interdite.**
- Vérifier la tuyauterie, le réservoir d'essence, le câblage électrique et d'autres éléments avant d'installer le produit.**
S'il est nécessaire de faire une ouverture dans le châssis de véhicule pour attache ou câbler le produit, vérifier d'abord où le faisceau de fils électriques, le réservoir d'essence et le câblage électrique sont localisés. Découper l'ouverture de l'extérieur dans la mesure du possible.
- Ne jamais installer le produit dans un emplacement où il peut constituer une gêne au champ visuel.**
- Ne jamais permettre que le cordon d'alimentation soit divisé pour fournir une alimentation électrique à un autre matériel.**
- Après l'installation et le câblage, contrôler si un fonctionnement normal des autres appareils électriques est obtenu.**
Le faire de continuer à utiliser ces appareils dans des conditions anormales peut causer un incendie, une électrocution voire un accident de circulation.
- Dans le cas d'une installation dans un véhicule équipé de sacs gonflables, confirmer avec le contenu des mises en garde et des rappels fournis par le constructeur du véhicule avant de procéder à l'installation.**
- S'assurer que les fils de sortie ne gênent pas la conduite ou les entrées-sorties du véhicule.**
- Isoler tous les fils exposés pour empêcher tout court-circuit.**

Attention

Veillez respecter les précautions suivantes lors de l'utilisation de cet appareil.

- ❑ **Maintenir le volume à un niveau approprié.**
Maintenir le niveau du volume assez bas pour être attentif à la route et aux conditions de la circulation tout en conduisant.
- ❑ **Ne pas introduire ni ne permettre à votre main ou vos doigts d'être pris par l'unité.**
Pour éviter tout risque de blessure, ne pas se faire prendre la main ou les doigts par les pièces mobiles ni les introduire dans la fente chargement du disque. Faire plus particulièrement attention aux enfants en bas âge.
- ❑ **Cette unité est conçue pour un usage exclusivement dans des automobiles.**
- ❑ **Ne pas mettre l'unité en fonction pendant une période prolongée avec le moteur arrêté.**
Le fonctionnement du système audio pendant une longue période avec le moteur arrêté aura pour effet d'épuiser la batterie.
- ❑ **Ne pas exposer directement l'unité à la lumière du soleil ou à une chaleur excessive.**
Sinon, ceci élèvera la température intérieure de l'unité, ce qui peut aboutir à un dégagement de fumée, une inflammation ou provoquer d'autres dommages à l'unité.
- ❑ **Ne pas utiliser le produit où il serait exposé à l'eau, à l'humidité ou à la poussière.**
L'exposition de l'unité à l'eau, à l'humidité ou à la poussière peut aboutir à un dégagement de fumée, une inflammation ou provoquer d'autres dommages à l'unité. S'assurer tout particulièrement que l'unité ne devient pas humide dans des lavages automatiques de voiture ou les jours pluvieux.

Observer les précautions suivantes lors de l'installation de l'appareil.

- ❑ **Confier le câblage et l'installation à un personnel de dépannage qualifié.**
L'installation de cette unité exige des qualifications et une expérience spéciales. Pour obtenir une sécurité maximum, confier l'installation à votre distributeur. Panasonic ne pourra pas être tenu pour responsable des problèmes résultant d'une installation faite par vos propres moyens.
- ❑ **Suivre les instructions indiquées pour installer et câbler le produit.**
Le fait de ne pas se conformer aux directives d'installation et de câblage du produit qui sont mentionnées peut provoquer un accident voire un incendie.
- ❑ **Veiller à ne pas endommager les fils de sortie.**
Lors du câblage, veiller à ne pas endommager les fils de sortie. Faire en sorte qu'ils ne soient pas coincés dans le châssis de véhicule, s'accrochent dans les vis ou pris par les pièces mobiles telles que des rails de siège. Ne pas rayer, tirer, plier ou vriller les fils de sortie. Ne pas les acheminer près de sources de chaleur ni poser des objets lourds dessus. Si les fils doivent être acheminés en passant sur des bords métalliques tranchants, protéger les fils de sortie en les enrobant de bande vinylique ou en utilisant un mode de protection semblable.

- ❑ **Utiliser les pièces et les outils spécifiés pour effectuer l'installation.**
Utiliser les pièces fournies ou spécifiées et les outils appropriés pour installer le produit. L'utilisation de pièces autres que celles fournies ou spécifiées peut avoir comme conséquence de provoquer des dommages internes à l'unité. Une installation défectueuse peut provoquer un accident, favoriser une panne voire provoquer un incendie.
- ❑ **Ne pas bloquer les ouvertures de ventilation ou les fentes de la plaque de refroidissement de l'unité.**
L'obturation de ces pièces fera que l'intérieur de l'unité surchauffera et ceci aura pour conséquence de favoriser un incendie voire provoquer d'autres dommages.
- ❑ **Ne pas installer le produit à un endroit où il serait exposé à des vibrations intenses ou serait instable.**
Éviter les surfaces inclinées ou fortement incurvées pour effectuer l'installation. Si l'installation n'est pas stable, l'unité risque de tomber par terre tandis que cela peut favoriser un accident voire provoquer des blessures.
- ❑ **Angle d'installation**
Le produit doit être installé dans une position horizontale avec le bord avant dirigé vers le haut selon une inclinaison commode, mais pas plus de 30°. L'utilisateur devrait considérer que dans certains zones il peut y avoir des restrictions imposées sur la façon dont et où cette unité peut être installée. Consulter votre distributeur pour obtenir de plus amples détails.
- ❑ **Porter des gants par mesure de sécurité. S'assurer que le câblage est terminé avant d'effectuer l'installation.**
- ❑ **Afin de ne pas endommager l'unité, ne pas brancher le connecteur d'alimentation électrique tant que la totalité du câblage n'est pas terminée.**
- ❑ **Ne pas raccorder plus d'un haut-parleur à un ensemble de fils de sortie de haut-parleur. (Excepté pour un raccordement à un tweeter)**

En ce qui concerne les piles pour la télécommande, respectez les instructions suivantes :

- Utilisez absolument la pile spécifiée (CR2025).
- Conformer la polarité de la pile aux repères (+) et (-) sur le porte-pile.
- Remplacez la pile épuisée le plus tôt possible.
- Déposez la pile de la télécommande quand vous ne l'utilisez pas pendant une période prolongée.
- Isolez la pile (en la mettant dans un sac plastique ou en la recouvrant avec un ruban de vinyle) avant son rejet ou stockage.
- Rejetez la pile selon les règlements locaux.
- Ne démontez pas, ni rechargez, ni réchauffez, ni court-circuitez la pile. De même, ne jetez pas la pile dans le feu ou dans l'eau.

En cas de fuite électrolytique de la pile

- Éliminez complètement le liquide électrolytique du porte-pile et y placez une pile neuve.
- En cas du contact de votre corps ou vêtement avec le liquide électrolytique, nettoyez la portion affectée à l'eau courante.
- En cas du contact de vos yeux avec le liquide électrolytique, nettoyez-les à l'eau courante et consultez immédiatement le médecin.

Indications portées les étiquettes et emplacements

ATTENTION
RAYONNEMENT LASER EN CAS D'OUVERTURE. NE PAS REGARDER DANS LE FAISCEAU.

⚠ Attention

CE PRODUIT EST UN PRODUIT A LASER DE LA CLASSE 1. L'USAGE DES COMMANDES OU REGLAGES OU L'EXECUTION DE LA PROCEDURE D'UNE MANIERE AUTRE QUE CELLE SPECIFIEE DANS LE PRESENT MANUEL PEUT AVOIR POUR RESULTAT UNE EXPOSITION DANGEREUSE AUX RADIATIONS.

NE PAS OUVRIR LES COUVERCLES ET NE PAS REPARER DE SOI-MEME. CONFIER LES OPERATIONS D'ENTRETIEN ET DE REPARATION A LA PERSONNE QUALIFIEE.

Ne pas démonter cet appareil ni essayer de le modifier par vos propres moyens.

Cet appareil est particulièrement compliqué et utilise une tête de lecture à laser pour récupérer les informations inscrites à la surface des disques compacts. Le laser est soigneusement blindé de manière à ce que ses rayons ne soient jamais diffusés en dehors de l'appareil. C'est la raison pour laquelle le lecteur ne doit jamais être démonté ni aucune de ses pièces être modifiées car ceci risque de vous exposer à un rayonnement laser et à des tensions potentiellement dangereux.

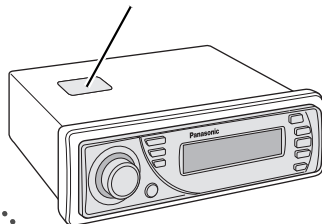

CAUTION - LASER RADIATION WHEN OPEN. AVOID EXPOSURE TO BEAM.	VAROITUS - LASER-SÄTEILYVAARA AVATTAESSA. VARO ALTISTUMISTA SÄTEELLE.
VORSICHT - LASERSTRAHLUNG. WENN GEÖFFNET, VERMEIDEN SIE EIN AUSSETZEN GEGENÜBER DEM LASERSTRAHL.	FÖRSIKTIGHET - LASERSTRÅLNING I ÖPPNAT LÄGE. UNDVIK ATT UTSÄTTAS FÖR STRÅLEN.
ATTENTION - RAYONNEMENT LASER SI OUVERT, ÉVITER TOUTE EXPOSITION AU FAISCEAU.	ADVASEL - LASERSTRÅLING. UNNGÅ EKSPONERING FÖR STRÅLEN VED ÖPNING.
ADVASEL - LASER UDSEENDES NAR DER ER ÅBNET. UNDGÅ UDSÆTTELSE FOR STRÅLER.	ВНИМАНИЕ - ЛАЗЕРНОЕ ИЗЛУЧЕНИЕ ПРИ ОТКРЫТИИ. ИЗБЕЖАТЬ ВОЗДЕЙСТВИЯ ЛАЗЕРНОГО ИЗЛУЧЕНИЯ.

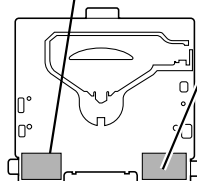

Assemblage de la platine (Côté supérieur)

Avant la lecture de ces instructions

La société Panasonic est heureuse de vous accueillir parmi le nombre grandissant des utilisateurs de ses appareils électroniques. Nous nous efforçons sans cesse de vous faire bénéficier des avantages de l'ingénierie électronique et mécanique de haute précision laquelle préside à la fabrication d'appareils ne comportant que des composants soigneusement sélectionnés et assemblés par un personnel soucieux de la bonne réputation acquise par la qualité de son travail. Nous savons que cet appareil vous procurera de longues heures de plaisir dès que vous découvrirez la qualité, la fiabilité et la valeur que nous avons intégrées dans cet appareil et vous aussi serez fier de faire partie des utilisateurs de nos produits.

Le mode d'emploi est constitué de 2 brochures. L'un a pour appellation "Manuel d'instructions" décrit les manipulations de l'appareil principal. L'autre a pour appellation "Guide pratique de mise à niveau de système" et décrit l'utilisation des périphériques optionnels tel qu'un changeur de disque CD.



Manuel d'instructions
(YEFM285773)

Q'té: 1



Guide pratique de mise à niveau de système
(YEFM262688)

Q'té: 1



Instructions d'installation
(YEFM294139)
(YEFM294140)
(YEFM294141)

Q'té: 1 ensemble



PAN EUROPEAN GUARANTEE
(Carte de garantie)

Q'té: 1



Télécommande
(Comporte une pile)
(CR2025)
(EUR7641010)

Q'té: 1

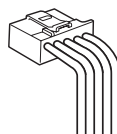

Connecteur d'alimentation
(YGAJ021010)

Q'té: 1

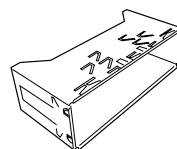

Cadre de montage
(YEFX0217314)

Q'té: 1

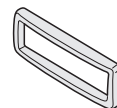

Plaque de garniture
(YEFC051013)

Q'té: 1

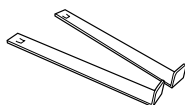

Plaque anti-blocage



Boulon de fixation
(5 mmø)



Adaptateur d'antenne ISO

(YEP0FZ5740)

Q'té: 1 ensemble



Plaque frontale amovible
(YEFA134145)

Q'té: 1

Remarque:

- Le numéro entre parenthèses au-dessous du nom de chaque accessoire représente le numéro de pièce pour l'entretien et la réparation.
- Les accessoires et leurs numéros de pièce sont sujets à changement sans préavis en vue de l'amélioration.
- Le cadre de montage et la plaque de garniture sont montés sur l'appareil principal lors de l'expédition.

Caractéristiques

CQ-C8403N

Récepteur/lecteur CD avec lecture WMA/MP3

Système téléphonique mains libres

La connexion du système téléphonique mains libres optionnel (kit mains libres doté de la technologie *Bluetooth*®. CY-BT100N) permet aux utilisateurs de parler avec un téléphone cellulaire les mains libres si le téléphone prend en charge Bluetooth.

Remarque: Cet appareil est **exclusivement conçu pour recevoir des appels**. Il ne permet pas de faire des appels.

Bluetooth®

Bluetooth SIG, Inc. est propriétaire des termes de la marque et des logos de Bluetooth et toute utilisation de ces marques et ces logos par Matsushita Electric Industrial Co., Ltd. est fait sous licence. Les autres marques et appellations commerciales sont celles de leurs propriétaires respectifs.

Module d'expansion (centre nodal)

La connexion du module d'expansion (centre nodal, CY-EM100N) permet aux utilisateurs de raccorder jusqu'à 4 périphériques optionnels tels que ceux mentionnés ci-dessous.

Vaste gamme de composants de mise à niveau de système

Divers composants optionnels permettant aux utilisateurs d'obtenir la disponibilité d'une vaste gamme de mise à niveau de système. La mise à niveau du système procure un espace AV de détente dans la voiture. Pour obtenir de plus amples renseignements, se référer au **guide pratique de mise à niveau de système** séparé.

• Changeur de disque DVD

L'adaptateur optionnel (Câble de conversion de changeur DVD/CD: CA-CC30N) permet de connecter le changeur de DVD Panasonic optionnel (CX-DH801N).

• Changeur de disque CD

L'adaptateur optionnel (Câble de conversion de changeur DVD/CD: CA-CC30N) permet de connecter le changeur de CD Panasonic optionnel (CX-DP880N).

• iPod®

L'adaptateur optionnel (Câble direct pour iPod: CA-DC300N) permet de connecter les modèles des séries iPod optionnels.

iPod est une marque déposée de la firme Apple Computer, Inc., brevetée aux États-Unis et dans d'autres pays.

Commande du son

SQ (Qualité du son)

Vous avez six modes préréglés (FLAT, ROCK, POP, VOCAL, JAZZ, CLUB). Vous pouvez personnaliser vos préréglages pour ces modes et les enregistrer pour le rappel immédiat.

SQ7

Il s'agit d'un égalisateur 7 bandes de 60, 160, 400, 1 k, 3 k, 6 k et 16 kHz. Chaque bande est ajustable entre - 12 dB et 12 dB par étape de 2 dB.

Personnalisation

Les images animées et fixes initialement enregistrées sont modifiables à votre gré. IMAGE STUDIO* vous permet de transformer les images prises par un appareil photo numérique ou d'autres dispositifs sans difficulté (→ Page 113)

* Ce logiciel est téléchargeable sur le site Web de Panasonic (<http://panasonic.co.jp/pas/en/software/customize/index.html>).



Informations relatives à l'évacuation des déchets, destinées aux utilisateurs d'appareils électriques et électroniques (appareils ménagers domestiques)

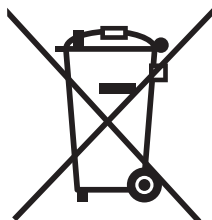

Lorsque ce symbole figure sur les produits et/ou les documents qui les accompagnent, cela signifie que les appareils électriques et électroniques ne doivent pas être jetés avec les ordures ménagères. Pour que ces produits subissent un traitement, une récupération et un recyclage appropriés, envoyez-les dans les points de collecte désignés, où ils peuvent être déposés gratuitement. Dans certains pays, il est possible de renvoyer les produits au revendeur local en cas d'achat d'un produit équivalent.

En éliminant correctement ce produit, vous contribuerez à la conservation des ressources vitales et à la prévention des éventuels effets négatifs sur l'environnement et la santé humaine qui pourraient survenir dans le cas contraire. Afin de connaître le point de collecte le plus proche, veuillez contacter vos autorités locales.

Des sanctions peuvent être appliquées en cas d'élimination incorrecte de ces déchets, conformément à la législation nationale.

Utilisateurs professionnels de l'Union européenne

Pour en savoir plus sur l'élimination des appareils électriques et électroniques, contactez votre revendeur ou fournisseur.

Informations sur l'évacuation des déchets dans les pays ne faisant pas partie de l'Union européenne

Ce symbole n'est reconnu que dans l'Union européenne.

Pour vous débarrasser de ce produit, veuillez contacter les autorités locales ou votre revendeur afin de connaître la procédure d'élimination à suivre.

Table des matières

Français	English	2
	Deutsch	42
	82	
	Nederlands	122
	Svenska	162
	Italiano	202
	Español	242
	Dansk	282
Русский	322	

Rubriques communes

● Informations sur la sécurité	82
● Avant la lecture de ces instructions	84
● Caractéristiques	86
● Disposition des commandes	88
● Préparation (Réglage ACC .etc)	90
● Opérations générales	92
● Commande acoustique	96

Chaque source

● Autoradio	98
● Système de données radio (RDS) dans la radiodiffusion FM	100
● Lecteur de disque CD	104
● Lecteur de MP3/WMA	106

Au besoin

● Paramétrage audio	110
● Paramétrage de fonction (Réglage des fonctions de sécurité .etc)	111
● Paramétrage d'affichage	112
● Personnalisation de l'affichage (Fonction de personnalisation)	113
● En cas de difficulté	115
● Messages d'erreur affichés	119
● Remarques sur les disques	120
● Entretien	120
● Caractéristiques techniques	121

Disposition des commandes

Remarque: Ce mode d'emploi décrit la façon d'utiliser les touches de l'unité principale. (Les opérations différentes sont exclues)

Appareil principal

- VOLUME** (⇒ Page 93)
- PUSH SEL** Sélectionner (⇒ Page 110)
- SRS WOW** (⇒ Page 96)
- TUNE** Accord (⇒ Page 98)
- TRACK** (Fichier) (⇒ Page 104, 106)
- P-SET** Préréglage (⇒ Page 99)
- DISC** (⇒ Guide pratique de mise à niveau de système)
- FOLDER** (⇒ Page 106)

- MENU** (⇒ Page 111, 112)
- DIM** Gradateur d'éclairage (⇒ Page 95)
- II / ►** Pause/Lecture (⇒ Page 104, 106)
- BAND** (⇒ Page 98)
- SET** (⇒ Page 111, 112)
- APM** Mémoire de présintonisation automatique (⇒ Page 99)

- ▲ (Éjection) TILT** (⇒ Page 93)
- OPEN** (⇒ Page 93)

- TA** Informations routières (⇒ Page 102)
- AF** Fréquence alternative (⇒ Page 101)
- SQ** Qualité du son (⇒ Page 97)
- MUTE** (⇒ Page 93)
- SBC-SW** Commande d'extrêmes graves-woofer secondaire de grave (⇒ Page 97)

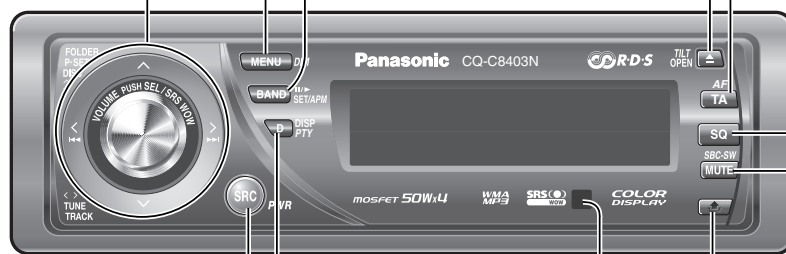

- SRC** Source (⇒ page 94)
- PWR** Alimentation (⇒ page 92)

- D (DISP)** Affichage (⇒ Page 97)
- PTY** Type de programme (⇒ Page 103)

Déblocage (⇒ Page 92)

Capteur de télécommande

Lorsque le panneau est ouvert

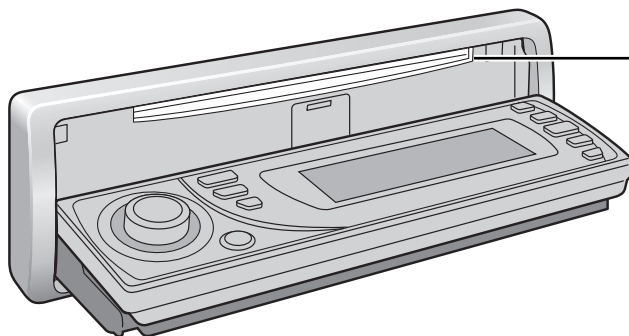

Fente à disque

Touches numériques

0 - 9

Numéro

RANDOM 4

SCAN 5

REPEAT 6

7 9

TUNE TRACK (Fichier)

8 0

P-SET (Préréglage)
DISC (Dossier)

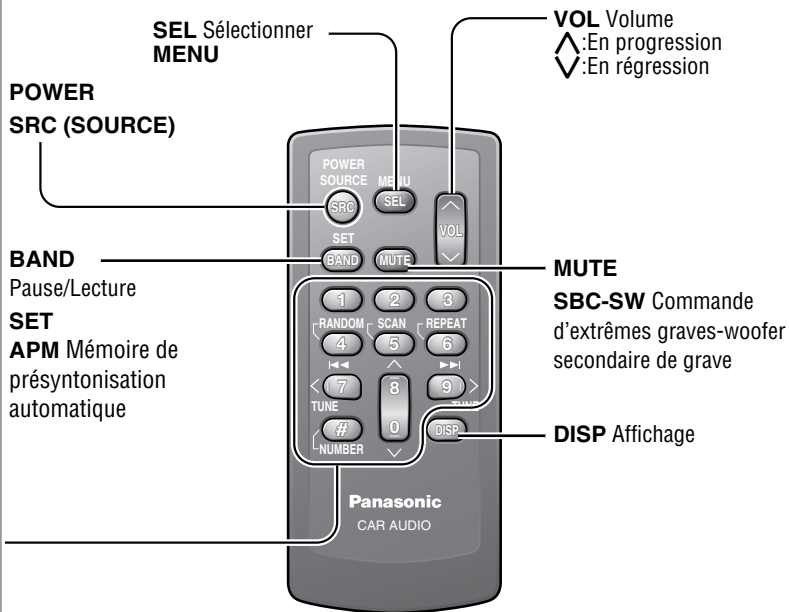

La quasi-totalité des fonctions de cet appareil sont exécutables autant avec l'appareil principal et la télécommande, les fonctions suivantes sont exclues.

Opérations exécutables uniquement avec l'appareil principal

- Opérations d'ouverture, fermeture, inclinaison et extraction de panneau de façade (⇒ Page 93)
- Éjection de disque (⇒ Page 93)
- Gradateur d'éclairage (⇒ Page 95)
- SRS WOW activer, désactiver et réglage (⇒ Page 96)
- SQ activer, désactiver et réglage (⇒ Page 97)
- AF ON/OFF (⇒ Page 101)
- TA ON/OFF (⇒ Page 102)

Opérations exécutables uniquement avec la télécommande

- Rappel de station préréglée par commande unique (⇒ Page 99)
- Accès direct aux plages des CD (⇒ Page 105, 107)
- Sélection aléatoire et relecture par commande unique (⇒ Page 105, 107)
- Lecture par exploration (⇒ Page 105, 107)
- Exploration PI (⇒ Page 101)

Préparation (Réglage ACC .etc)

Annulation de l'écran de démonstration

L'écran suivant risque d'apparaître en succession lors du premier usage de l'appareil.

- 1 Régler le contacteur d'allumage de votre véhicule en position ACC ou position ON.
- 2 Appuyer sur [SRC] (PWR: POWER).
L'écran de démonstration apparaît.



- 3 Presser [MENU] pour afficher le menu.
Appuyer et immobiliser [SEL] (MENU) en position basse pendant au moins 2 secondes pour utiliser la télécommande.
- 4 Appuyer sur [<] ou [>] pour afficher le menu DISPLAY.

- 5 Appuyer sur [V] ou [^] pour sélectionner "DEMONSTRATION".



- 6 Appuyer sur [BAND] (SET) pour sélectionner "OFF"

- 7 Appuyer sur [MENU].

Appuyer et immobiliser [SEL] (MENU) en position basse pendant au moins 2 secondes pour utiliser la télécommande.

Remarque: Cet appareil peut être commandé suivant le mode habituel si l'écran de démonstration est activé. L'écran de démonstration apparaît automatiquement si aucune opération n'est exécutée en moins d'une minute.

Préparation de la télécommande

Préparation pour l'utilisation initiale

Retirez doucement le film d'isolement de la face arrière de la télécommande.

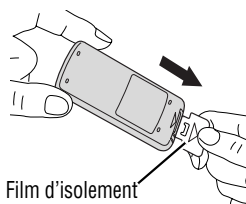

Remplacement de la pile

- 1 Placez la télécommande sur une surface horizontale et déposez le porte-pile.
 - 1 Appliquez l'ongle de votre pouce contre la rainure et poussez le porte-pile dans la direction de la flèche, et en même temps.
 - 2 Sortez le porte-pile dans la direction de la flèche à l'aide d'un objet à bout pointu.

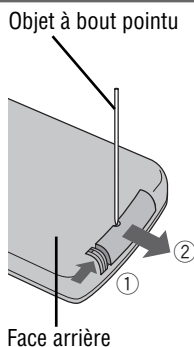

- 2 Mettez une pile sur le porte-pile avec sa polarité (+) orientée à l'endroit.
- 3 Remettez le porte-pile en place.

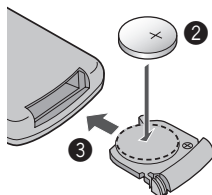

⚠ Avertissement

Conservez les piles et le film d'isolement hors de la portée des enfants. Quand un enfant avale la pile, consultez immédiatement le médecin.

⚠ Attention

- Rejetez immédiatement la pile usagée quand elle est déposée.
- Ne démontez pas, ni réchauffez, ni court-circuitez la pile. De même, ne jetez pas la pile dans le feu ou dans l'eau.
- Respectez les règlements locaux lors de rejeter la pile.
- Mal utilisée, la pile peut provoquer un échauffement excessif, une explosion ou une inflammation, avec pour résultat une blessure ou un incendie.

Remarque: Information relative à la pile:

Type de pile: Pile au lithium de Panasonic (CR2025)
(comprise dans la télécommande)

Durée de vie: Approx. 6 mois dans une condition d'utilisation normale (à la température ambiante)

⚠ Attention

Faire en sorte de sélectionner la position OFF si le contacteur d'allumage de votre voiture n'a pas de position ACC. En ne prenant pas cette précaution, la batterie de la voiture risque de tomber à plat.

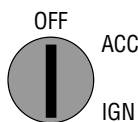

Cas d'une voiture équipée d'un contacteur d'allumage avec une position ACC. (→ Page 111) Les fonctions suivantes sont disponibles. (Réglage par défaut: OFF)

- L'alimentation est automatiquement appliquée quand un disque ou un magasin de disques est introduit dans l'appareil.
- L'affichage horaire peut être affiché même lorsque l'alimentation de l'appareil est coupée. (→ Page 95)

Les fonctions suivantes sont activées lorsque la fonction de sécurité est en service. (→ Page 111)

- L'indicateur de sécurité s'allume lors de l'enlèvement du panneau de façade.

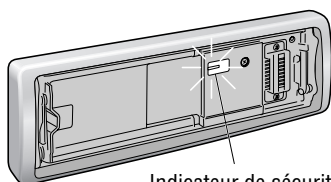

- Cette alarme retentit et un message apparaît sur l'écran pour vous avertir afin de ne pas oublier de retirer la plaque de façade.
(Le phénomène susmentionné se produit lorsque le paramétrage ACC de l'appareil est fait sur ON alors que le clé de contact est en position ACC ou lorsque le paramétrage ACC de l'appareil est fait sur OFF alors que l'alimentation de l'appareil est coupée.)

PLEASE REMOVE PANEL

Vous pouvez avoir à effectuer les définitions suivantes en fonction des dispositifs connectés.

Utilisation du woofer secondaire de grave

- Réglage de niveau de woofer secondaire de grave (→ Page 110)
- Filtre passe-bas de woofer secondaire de grave (→ Page 110)

Remarques:

- Régler l'horloge quand "NO CT" apparaît sur l'affichage.
- Lors de la réception d'une station RDS, le service de réglage de l'horloge (CT) met automatiquement à l'heure. (→ Page 100)

1 Appuyer sur la touche [MENU] pour faire apparaître l'affichage de menu.

Pour utiliser la télécommande, maintenir la touche [SEL] (MENU) enfoncée pendant au moins 2 sec.

2 Appuyer sur la touche [◀] ou [▶] pour afficher le menu DISPLAY.

3 Appuyer sur la touche [V] pour sélectionner "CLOCK ADJ".

4 Appuyer sur la touche [BAND] (SET) pour confirmer l'image.

5 Ajuste la valeur du paramètre.



[▶]: Règle les minutes

[◀]: Règle les heures

[^]: En progression

[v]: En régression



6 Appuyer sur la touche [BAND] (SET) pour confirmer le réglage.

7 Appuyer sur la touche [MENU].

Pour utiliser la télécommande, maintenir la touche [SEL] (MENU) enfoncée pendant au moins 2 sec.

Opérations générales

Ce chapitre explique comment mettre sous tension ou éteindre l'appareil, comment régler le volume, etc.

Activation ou désactivation de l'alimentation (PWR: POWER)

Mise sous tension

Appuyer sur la touche [SRC] (PWR: POWER).

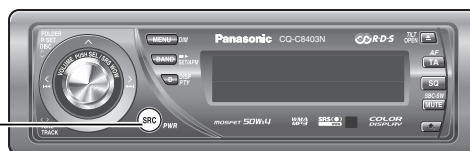

Mise hors tension

Appuyez sur la touché [SRC] (PWR: POWER) jusqu'à entendre un bip, puis relâchez-la.

Enlèvement/remise en place du panneau avant (ANTI-THEFT SYSTEM)

Vous pouvez déposer le panneau de façade pour l'empêcher d'être volé.



3 Mettez le panneau de façade dans le boîtier.

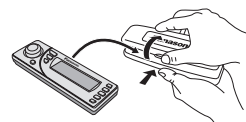

Enlèvement

1 Mettez l'appareil hors tension. (→ Page 92)

2 Appuyez sur [] (Déblocage).

(La plaque de façade est détachée avec un clic.)



Le panneau de façade se ferme automatiquement au bout de 5 secondes lorsqu'il est ouvert.

Si l'appareil est sous tension, il se met automatiquement hors tension.

Remise en place

1 Faire glisser le côté gauche de la plaque de façade pour mettre en place.

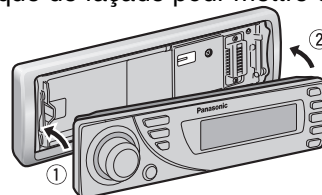

2 Appuyer sur l'extrémité droite de la plaque de façade jusqu'à ce qu'un déclic soit entendu.

⚠ Attention:

- Il est recommandé de démonter ou monter le panneau de façade lorsque celui-ci est en position fermée. Ne démontez pas le panneau lorsqu'il est en mouvement.
- Noter que ce panneau de façade amovible n'est pas étanche à l'eau. Ne pas l'exposer à l'eau ni le laisser en présence d'une humidité excessive.
- Ne jamais essayer de retirer le panneau de façade amovible en conduisant.

- Ne pas laisser le panneau de façade amovible sur le tableau de bord ou dans un endroit susceptible de devenir excessivement chaud.
- Ne pas toucher aux contacts du panneau de façade amovible ni à ceux de l'appareil principal étant donné que cela peut entraîner de mauvais contacts électriques par la suite.
- Si des saletés ou de la poussière se sont déposées sur les contacts, les retirer soigneusement avec un chiffon sec et propre.
- Ne pas appuyer fortement vers le bas sur le panneau de façade quand il est ouvert et ne rien poser dessus car ceci risque de l'endommager.

Ouverture/Ejection

Appuyez sur **[▲]** (OPEN).
Lorsqu'un disque est déjà en place, il sera éjecté automatiquement.

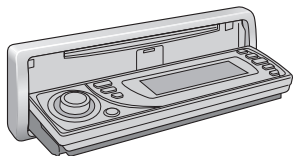

⚠ Attention:

- Afin de ne pas endommager le panneau de façade, ne pas le repousser vers le bas ni placer d'objets dessus lorsqu'il est ouvert.
- Prendre garde de ne pas se faire pincer un doigt ou prendre une main par le panneau de façade.
- Ne pas introduire d'éléments étrangers dans la fente de chargement de disque.
- Dans les cas suivants, le panneau de façade se ferme automatiquement. Veillez à ne pas vous pincer le doigt.
 - Au bout de 20 secondes
 - Lorsqu'un disque est introduit
 - Lorsque le panneau de façade est détaché (→ Page 92)
 - Quand l'alimentation électrique est coupée (sur ACC-off)

Fermeture

Appuyez sur **[▲]** (OPEN).

Inclinaison

L'angle de l'écran change en 4 niveaux de la façon suivante chaque fois que vous appuyez sur **[▲]** (TILT) 1 seconde.

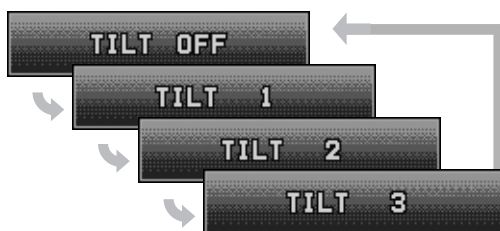

Remarque: Le dernier angle sélectionné est maintenu même après la mise hors tension.

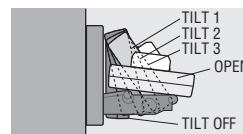

- 1 Augmentation
- 2 Réduction

Gamme de réglage: 0 à 40
Réglage par défaut: 18

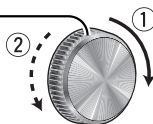

Remarques:

- Le niveau acoustique de chaque source est conservé en mémoire. (Pour l'autoradio, un réglage de volume pour la bande AM (GO/PO), un réglage de volume pour toutes les stations FM)
- Le volume ne peut pas être ajusté quand une erreur d'affichage se produit sur l'écran du moniteur vidéo. (→ Page 119)
- L'appareil mémorise les niveaux de volume individuels de chaque source. Effectuer les réglages de volume de chaque source de façon appropriée afin d'éviter de grandes variations de volume quand la source change.

Coupeure de volume (réduction)

Appuyer sur la touche **[MUTE]**.



Annuler

Appuyer une seconde fois sur la touche **[MUTE]**.

Remarque: La gamme de réduction de volume peut être spécifiée. (→ Page 111)

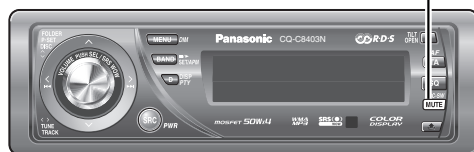

La source change comme suit à chaque fois que la touche [SRC] (SOURCE) est pressée.

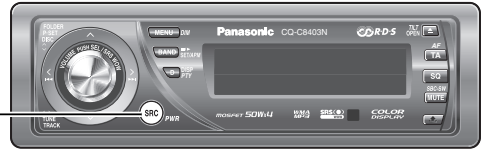

Sélection de source
(SOURCE)

Autoradio

FM1, FM2, FM3, AM (GO/PO) (→ Page 98)



Lecteur

Lors du chargement du CD (→ Page 104)



Lors du chargement d'un disque MP3/WMA (→ Page 106)



AUX 1

Périphérique raccordé à la borne AUX de cet appareil



Connecteur de mise à niveau de système

Périphérique raccordé au connecteur de mise à niveau de système de cet appareil

Lorsque des périphériques optionnels sont connectés:

Passer sur les périphériques raccordés.

Lorsqu'un module d'expansion est connecté:

Les périphériques connectés aux ports 1 à 4 sont activés en séquence après être passé sur AUX2 (périphériques connectés à la borne du module d'expansion).

Quand un changeur de disque DVD est raccordé



Quand un changeur de disque CD est raccordé



Quand un iPod est raccordé

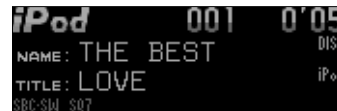

Quand un module d'expansion est raccordé



Remarque: Se référer au **guide pratique de mise à niveau de système** ou au mode d'emploi de chaque périphérique en ce qui concerne les renseignements sur les périphériques qui peuvent être connectés.

Changement d'affichage (DISP: DISPLAY)

L'affichage change comme suit à chaque fois que la touche [D] (DISP: DISPLAY) est pressée.

Remarque: Un motif graphique et une image fixe peuvent être sélectionnés. (→ Page 112)

A la mise sous tension:

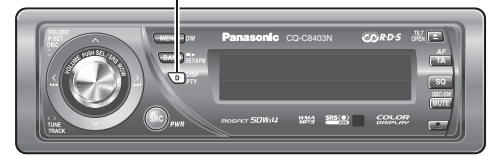

Affichez éteint
Tous les affichages disparaissent en 5 secondes.



Hiérarchie de dossier (mode MP3/WMA seulement.)

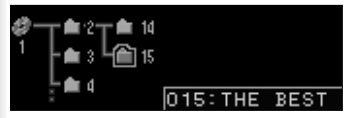

Affichage ordinaire + horloge



Affichage ordinaire + motif graphique



Image fixe seulement

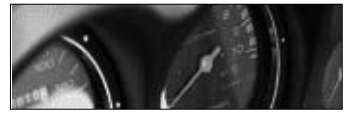

Motif graphique seulement



Affichage ordinaire + image fixe



Quand l'alimentation est coupée:

Remarque: L'horloge apparaît seulement lorsque la clé de contact est positionnée sur ACC.

Affichage de l'horloge (Réglage par défaut)



Désactivé

Commande de variateur d'éclairage (DIM: DIMMER)

Le niveau de variation d'éclairages change de la façon suivante chaque fois que la touche [MENU] (DIM: DIMMER) est enfoncée 2 secondes ou plus.

Plus lumineux (Réglage par défaut)



Moyen



Plus sombre

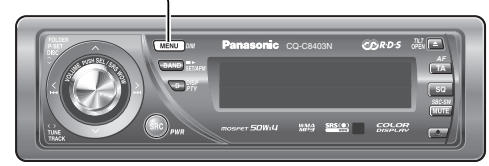

Remarque: Ce réglage ne peut pas être réalisé avec la télécommande.

Commande acoustique

SRS WOW

SRS WOW™ est une technologie acoustique 3-D basée sur la théorie HRTF (Head Related Transfer Function ou fonction de transfert connexe de tête). Contrairement aux systèmes audio conventionnels, un "champ acoustique naturel 3-D", "une richesse des graves" et "une sonorité fidèle et claire" peuvent être obtenus en même temps dans une vaste secteur devant les haut-parleurs.

Le fait d'appuyer sur **[VOLUME] (SRS WOW)** pendant 2 secondes ou davantage permet de basculer alternativement la fonction SRS WOW d'activation à désactivation.

Remarque: Si la fonction SRS WOW est validée, les fonctions suivantes sont automatiquement invalidées: SQ, BASS/TREBLE, BALANCE/FADER, HPF, SBC-SW

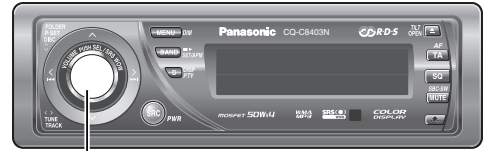

S'allume lorsque la fonction SRS-WOW est activée.

Il est possible de faire un réglage précis de SRS WOW.

- 1 Régler le mode SRS WOW sur activé.
- 2 Appuyer et maintenir **[SQ]** en position basse pendant au moins 2 secondes pour afficher le menu audio.



- 3 Appuyer sur **[^]** ou **[v]** pour sélectionner une fonction à ajuster.
- 4 Appuyer sur **[BAND] (SET)** pour ajuster.

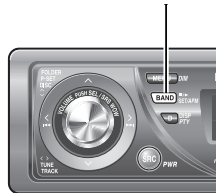

- 5 Presser **[D] (DISP: DISPLAY)** pour confirmer le réglage.



SRS TruBass®

ON : Rehaussement des sons très graves par application de la technique de reproduction des graves d'un orgue (Réglage par défaut)

OFF : Aucun rehaussement

SRS FOCUS®

Périphérique raccordé au connecteur de mise à niveau de système de cet appareil

HIGH : haute définition (Réglage par défaut)

LOW : faible définition

OFF : désactivé

SRS®

OFF : Fonction d'ambiophonie désactivée (Réglage par défaut)

ON : Fonction d'ambiophonie activée



est une marque de SRS Labs, Inc.

WOW technologie est incorporé sous licence de SRS Labs, Inc.

Paramétrage SRS WOW
(Affichage de menu SRS WOW)

La courbe de l'égaliseur peut être sélectionnée parmi les 6 types de préréglages (FLAT, ROCK, POP, VOCAL, JAZZ et CLUB) en fonction de la catégorie d'écoute.

Remarque: SQ ne peut pas être modifié quand la fonction SRS WOW est validé. (→ Page 96)

Commutation SQ:

La catégorie SQ change à chaque fois qu'une pression est faite sur [SQ] (SOUND QUALITY).

Remarque: Le paramétrage de SQ, des graves ou des aigus et du volume s'auto-influence. Si l'influence susmentionnée provoque une distorsion du signal audio, il convient de refaire le réglage des graves ou des aigus ou bien du volume. (→ Page 110)



S'allume au moment où SQ est activé.

SQ est ajustable en fonction de votre goût.

1 Appuyer sur [SQ] (SOUND QUALITY) pendant 2 secondes ou davantage quand SRS WOW est invalidé.

2 Appuyer sur [BAND].

Le préréglage SQ ciblé apparaît.

3 Ajuster chaque bande.

Bande: 60, 160, 400, 1 k, 3 k, 6 k, 16 k (Hz)



[<|>]: Sélection de bande

[^|v]: Relevage ou réduction de niveau



4 Appuyer sur [BAND] pour déterminer le réglage.

L'écran de l'étape 1 apparaît à nouveau.

5 Appuyer sur [D] (DISP: DISPLAY).

L'écran ordinaire apparaît à nouveau. "USER" apparaît dans le nom de catégorie après avoir fait le réglage.

Remarque: Si toutefois [BAND] est maintenu pressé pendant au moins 2 secondes à partir de l'écran de rappel SQ, il est possible de basculer le préréglage rappelé sur le réglage implicite.

Le haut-parleur arrière peut servir de woofer secondaire de grave de substitution lorsqu'un woofer secondaire de grave n'est pas connecté.

Le maintien de la touche [MUTE] (SBC-SW) enfoncée durant 2 secondes ou plus active et désactive SBC-SW alternativement.

Désactivé (Réglage par défaut)



Activé

Remarque:

- Si ON est sélectionné, les définitions du niveau du woofer secondaire de grave et du filtre passe-bas de ce dernier sont activées. (→ Page 110)
- SBC-SW ne peut pas être modifié quand la fonction SRS WOW est validée. (→ Page 96)

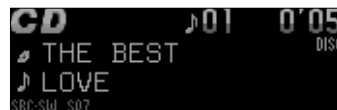
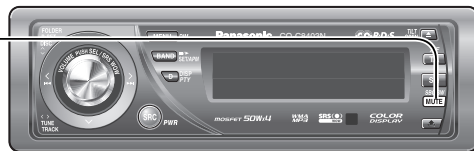

S'allume au moment où SBC-SW est activé.

Autoradio

Ce chapitre décrit la manière d'écouter la radio.

Organigramme des opérations

1 Appuyer sur la touche **[SRC]** (SOURCE) pour sélectionner le mode de réception radio.

2 Appuyer sur la touche **[BAND]** pour sélectionner une bande de réception.



Remarques:

- Pour accorder uniquement des stations dont les conditions de réception sont bonnes dans la recherche de station, régler LOCAL sur ON. (→ Page 99)
- Pour atténuer le bruit quand une onde de réception stéréo FM est faible, régler MONO sur ON. (→ Page 99)



3 Choisir une station.

Réglage de la fréquence

[<] (TUNE): Inférieure

[>] (TUNE): Supérieure

Remarque: Maintenez la touche enfoncée plus de 0,5 seconde et détachez-la pour chaque recherche de station.

Sélection la station pré-réglée

[V] (P-SET: PRESET): Numéro pré-réglé inférieur

[^] (P-SET: PRESET): Numéro pré-réglé supérieur

Remarque: L'accès direct peut être exécuté avec les boutons [1] à [6] de la télécommande.

Affichage de mode d'autoradio

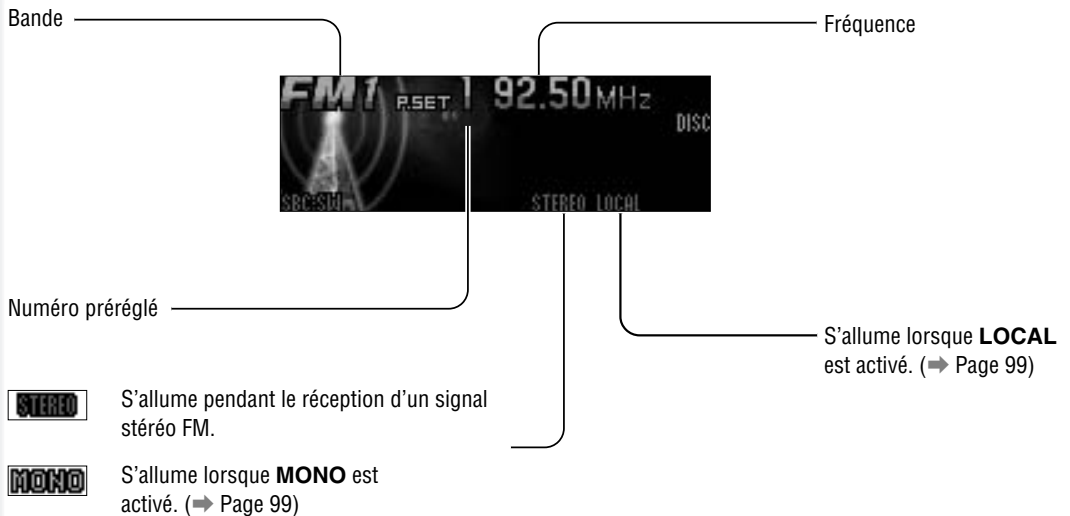

Un nombre maximum de 6 stations peuvent être présynchronisées respectivement dans les gammes AM (GO/PO), FM1, FM2, et FM3.

Les stations présynchronisées peuvent être rappelées simplement en pressant la touche [∧] (P-SET) ou la touche [∨] (P-SET).

Remarques:

- L'accès direct peut être exécuté avec les boutons [1] à [6] de la télécommande.
- Il est possible de changer librement de stations entre 6 et 18 pour les stations FM préréglées. (ALL BAND/EACH BAND)

Mémoire de présynchronisation automatique (APM)

Les stations présentant de bonnes conditions de réception peuvent être automatiquement préréglées.

1 Choisir une bande.

2 Maintenir enfoncée la touche [BAND] (APM) pendant au moins 2 sec.



Les stations présynchronisées dans les meilleures conditions de réception sont reçues pendant 5 sec. chaque après avoir effectué la présynchronisation des stations (SCAN). Pour interrompre l'exploration, appuyer sur la touche [∧] ou la touche [∨].

Remarques:

- De nouvelles stations remplacent celles précédemment enregistrées.
- Seules les stations RDS seront mémorisées par réglage implicite (AF ON). Pour sélectionner également les stations non RDS, régler AF sur OFF. (→ Page101)

Présynchronisation manuel de station

1 Accorder une station.

2 Maintenir enfoncée la touche [∧] ou la touche [∨] pendant au moins 2 sec.

3 Choisir un numéro préréglé en pressant la touche [∧] ou la touche [∨].

Remarque: Si [BAND] est pressé pendant la réception d'un émetteur FM, le programme FM peut être changé entre les émetteurs FM 1 à FM 3.

4 Appuyer sur la touche [BAND] (SET) pendant au moins 2 secondes pour déterminer la sélection.

Remarque:

- Au cours de l'étape 2, une station peut être enregistrée en maintenant la touche numérique [1] à [6] enfoncée pendant au moins 2 sec.
- Pour interrompre le processus de présynchronisation des stations, appuyer sur la touche [D] (DISP: DISPLAY).
- L'opération mentionnée ci-dessus permet aux utilisateurs de remplacer l'émetteur en cours par l'émetteur préréglé dans le numéro sélectionné tout en sélectionnant un émetteur préréglé.

Seule l'option LOCAL est disponible pendant la réception d'une station AM.

1 Appuyer sur la touche [MENU] pour afficher le affichage de menu.

Pour utiliser la télécommande, maintenir la touche [SEL] (MENU) enfoncée pendant au moins 2 sec.

2 Appuyer sur la touche [∧] ou [∨] pour sélectionner un mode à régler.

3 Appuyer sur la touche [BAND] (SET) pour régler.

4 Appuyer sur la touche [MENU] pour confirmer le réglage.

Pour utiliser la télécommande, maintenir la touche [SEL] (MENU) enfoncée pendant au moins 2 sec.

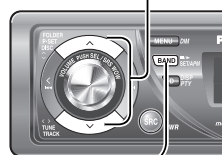
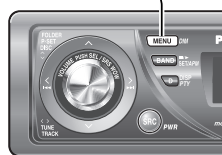

FUNCTION	F M	DISPLAY
AF		- AF 1
REGION		- OFF
MONO		- OFF

MONO (Monaural)

Réduction du bruit lors de la diminution de l'intensité du signal

OFF : Réception en stéréo (Réglage par défaut)

ON : Réception en mono et réduction du niveau de bruit

LOCAL

Réglage lors d'une recherche de station

OFF : Recherche même une station dont l'onde radio est d'intensité relativement faible (Réglage par défaut)

ON : Recherche uniquement une station dont l'onde radio est de forte intensité

PRESET

Gamme de préréglage des bandes FM

ALL BAND : Paramétrage de FM1-3 ensemble (Réglage par défaut)

EACH BAND : Réglage individuel pour chaque bande FM1-3

Système de données radio (RDS) dans la radiodiffusion FM

Les fonctions utiles telles que **AF, TA, PTY**, etc., sont disponibles dans les zones RDS prêtes (Système de données radio).

Qu'est-ce que RDS?

Certaines stations FM diffusent des données supplémentaires compatibles avec RDS. Cet autoradio offre des fonctions convenables en utilisant ces données.

La disponibilité du service RDS varie en fonction des zones. Il est à noter que si le service RDS n'est pas disponible dans votre zone, le service suivant n'est pas disponible non plus.

Les fonctions suivantes sont disponibles lors de la réception des stations RDS.

AF (Fréquence dérivée)

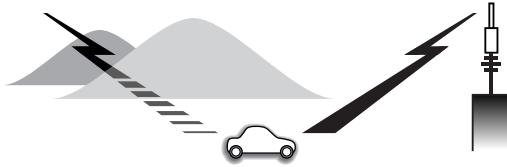

Les fonctions suivantes sont disponibles quand le mode AF est actif. (→ Page 101)

- Lorsque les conditions de réception sont médiocres, une station dont les conditions de réception sont meilleures est automatiquement syntonisée.
- Pendant l'exécution du mode APM, seules les stations RDS sont sélectionnées.
- Pendant le rappel d'une station présyntonisée, la station présentant les meilleures conditions de réception est automatiquement sélectionnée. (**BSR** Recherche des meilleures stations)

Remarques:

- La sensibilité AF peut être ajustée. (→ Page 102)
- La gamme AF disponible peut être ajustée. (→ Page 102)

TA (Informations routières)

Les fonctions suivantes sont disponibles quand le mode TA est activé. (→ Page 102)

- Une station TP est automatiquement recherchée et reçue dès l'instant de passage au mode TA en cas de réception d'une station non TP ou de faible réception d'une station TP.
- Pendant l'exécution d'une recherche de station ou du mode APM, seules les stations TP sont sélectionnées.



- Lorsque la fonction TA est activée, l'appareil, même en autre mode, se met automatiquement en mode autoradio et émet des informations routières dès que celles-ci commencent. Lorsque les informations routières sont terminées, l'appareil se remet en mode précédent (mode d'attente de TA).

PTY (Type de programme)



Les fonctions suivantes sont disponibles quand le mode PTY est actif (→ Page 103).

- Le PTY de la station reçue apparaît.
- Les programmes peuvent être recherchés par PTY.

Remarque: La langue PTY peut être sélectionnée (→ Page 103).

Autres fonctions de RDS

CT (Affichage horaire d'horloge)

L'horloge est réglée automatiquement.

PS (Nom du service de programme)

Comme pour la fréquence, le nom de la station diffusée apparaît.

EON (Rehaussement des autres réseaux)

Les informations RDS sont constamment mises à jour en réponse à la position actuelle.



S'allume à la réception d'un signal EON.

EON TA

Les informations routières diffusées par les stations du réseau actuel et des autres réseaux peuvent être reçues.

Réception d'annonce d'informations d'urgence

L'annonce d'informations d'urgence apparaît automatiquement sur l'affichage quand elle est reçue.



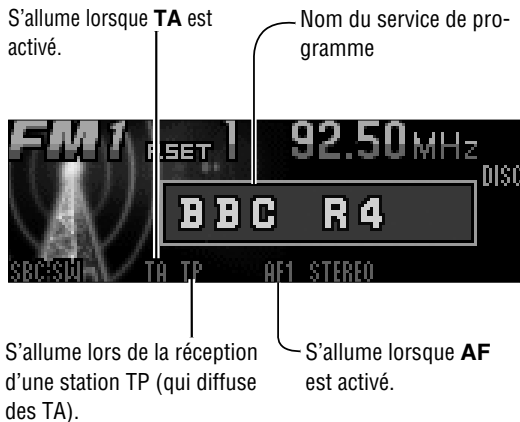

Affichage PTY

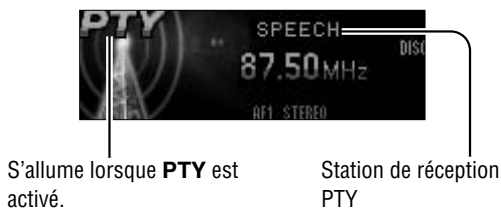

Affichage de réception TA



AF ON/OFF

L'enfoncement de [TA] (AF) durant 2 secondes ou plus bascule le mode AF en activation et désactivation. Désactivez le mode AF pour le préréglage d'une station non RDS ou d'autres cas.

Remarque: Cette opération ne peut pas être commandée par la télécommande.

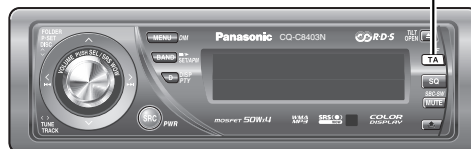

PI Seek (Exploration par identification de programme)

(seulement par la télécommande)
Si les conditions de réception se détériorent pendant l'accord d'une station présintonisée, appuyer sur la même touche numérique préréglée. La même station présentant de meilleures conditions de réception est recherchée. Appuyez de nouveau sur la touche du même numéro de préréglage pour annuler.



Remarque: Pour le mode d'exploration PI Seek, annuler d'abord le mode TA, puis exécuter le mode d'exploration PI Seek.

Système de données radio (RDS) dans la radiodiffusion FM

TA (Informations routières) (TA: TRAFFIC ANNOUNCEMENT)

TA ON/OFF

Appuyer sur la touche **[TA]** pour basculer entre l'activation et la désactivation TA.

Remarque:

- Cette opération n'est pas réglable à partir de la télécommande.
- L'information routière est disponible en mode monoaural.
- Ajuster le volume TA uniquement pendant la réception d'une station TA.



S'allume lorsque **TA** est activé.

Réglage AF / REGION (Affichage du menu FM) (AF: ALTERNATIVE FREQUENCY/REGION)

- 1 Appuyer sur la touche **[MENU]** pour afficher l'affichage de menu.

Pour utiliser la télécommande, maintenir la touche **[SEL] (MENU)** enfoncée pendant au moins 2 sec.

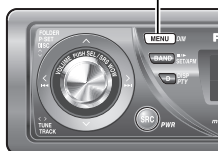

- 2 Appuyer sur la touche **[^]** ou **[v]** pour sélectionner le mode qui doit être ajusté.

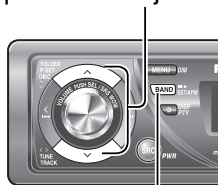

- 3 Appuyer sur la touche **[BAND] (SET)** pour ajuster.

- 4 Appuyer sur la touche **[MENU]** pour confirmer le réglage.

Pour utiliser la télécommande, maintenir la touche **[SEL] (MENU)** enfoncée pendant au moins 2 sec.



AF

Réglage de la sensibilité AF

AF 1 :Change immédiatement dès que la sensibilité de réception devienne faible (pour une région suburbaine avec une vue bien dégagée) (Réglage par défaut) (**AF1** s'allume.)

AF 2 :Aucun changement même après une réduction passagère de la sensibilité de réception (pour une région avec une vue obstruée) (**AF2** s'allume.)

REGION

Réglage de la gamme AF

OFF :La fréquence change aussi pour les programmes reçus à l'extérieur de la région. (Réglage par défaut)

ON : La fréquence change uniquement pour les programmes reçus dans la région.

PTY ON/OFF

Maintenir la touche **[D] (PTY)** pendant au moins 2 sec. pour basculer entre l'activation et la désactivation du mode PTY.

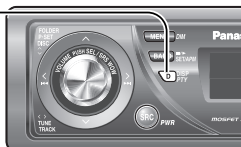

Recherche de programme par PTY

Les programmes peuvent être recherchés en utilisant la fonction PTY qui a été pré-réglée à l'origine.

Appuyer sur la touche **[^]** ou la touche **[v]** pour sélectionner le PTY en mode PTY.

	Type de programme	Contenu
1	NEWS	NEWS
2	SPEECH	AFFAIRS, INFO, EDUCATE, DRAMA, CULTURE, SCIENCE, VARIED, WEATHER, FINANCE, CHILDREN, SOCIAL, RELIGION, PHONE IN, TRAVEL, LEISURE, DOCUMENT
3	SPORT	SPORT
4	POP M	POP M
5	CLASSICS	CLASSICS
6	MUSIC	ROCK M, EASY M, LIGHT M, OTHER M, JAZZ, COUNTRY, NATION M, OLDIES, FOLK M

Une autre station ayant le même PTY est recherchée en appuyant sur la touche **[BAND] (SET)**.



Remarques:

- L'accès direct peut être exécuté avec les boutons **[1]** à **[6]** de la télécommande.
- S'il n'existe aucune station du type de programme correspondant, "NONE" est affiché.
- Un PTY désiré apparaît pendant 5 secondes.
- Le contenu pré-réglé peut être modifié.

Sélection détaillée de PTY

1 Appuyer sur la touche **[<]** ou la touche **[>]** pour sélectionner le PTY.

→ SPEECH ↔	MUSIC ↔	NEWS ↔	AFFAIRS ↔
INFO ↔	SPORT ↔	EDUCATE ↔	DRAMA ↔
CULTURE ↔	SCIENCE ↔	VARIED ↔	POP M ↔
ROCK M ↔	EASY M ↔	LIGHT M ↔	CLASSICS ↔
OTHER M ↔	WEATHER ↔	FINANCE ↔	CHILDREN ↔
SOCIAL ↔	RELIGION ↔	PHONE IN ↔	TRAVEL ↔
LEISURE ↔	JAZZ ↔	COUNTRY ↔	NATION M ↔
OLDIES ↔	FOLK M ↔	DOCUMENT ←	

2 Appuyer sur la touche **[BAND] (SET)**.



La recherche commence.

Remarques:

- Pour interrompre la recherche, appuyer sur la touche **[BAND] (SET)**.
- S'il n'existe aucune station du type de programme correspondant, "NONE" est affiché.

Changement de pré-réglage de PTY

Les pré-réglages d'origine PTY peuvent être modifiés comme vous le souhaitez.

- 1** Choisir un PTY que vous souhaitez pré-régler.
- 2** Suivre la procédure de pré-réglage habituelle. (→ Page 98)

Sélection de la langue PTY

Remarque: La langue PTY ne peut être sélectionnée que lorsque PTY est affiché.

1 Appuyer sur la touche **[MENU]** pour afficher l'affichage de menu.

Pour utiliser la télécommande, maintenir la touche **[SEL] (MENU)** enfoncée pendant au moins 2 sec.



2 Appuyer sur la touche **[BAND] (SET)** pour ajuster.

- | | |
|--------------------------------|---------------------------------|
| → ENGLISH :Anglais | → GERMAN :Allemand |
| → SPANISH :Espagnol | → SWEDISH :Suédois |
| → ITALIAN :Italien | → FRANCAIS :Français |
| → DUTCH :Hollandais | → (Retour à la couleur ENGLISH) |

3 Appuyer sur la touche **[MENU]** pour confirmer le réglage.

Pour utiliser la télécommande, maintenir la touche **[SEL] (MENU)** enfoncée pendant au moins 2 sec.

Lecteur de disque CD

Organigramme des opérations

Quand un disque est déjà chargé dans l'appareil, appuyer sur la touche **[SRC]** (SOURCE) pour sélectionner le mode CD.

- 1 Appuyer sur la touche **[▲]** (OPEN) pour ouvrir le panneau de façade.

Lorsqu'un disque est déjà en place (**[DISC]** s'allume), il sera éjecté automatiquement.

- 2 Charger un disque dont la face imprimée est dirigée vers le haut.

Le panneau de façade se ferme automatiquement, et l'appareil reconnaît le disque et commence la lecture automatiquement.

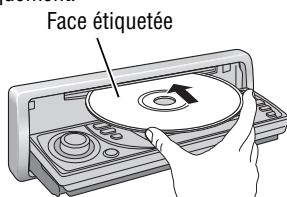

Remarque: Le panneau se ferme automatiquement 20 secondes plus tard.



- 3 Sélectionner une section en particulier.

Sélection de plage

[▶▶] (TRACK): Plage suivante

[◀◀] (TRACK): Plage précédente (poussez deux fois.)

Remarque: Maintenez la touche enfoncée pour l'avance rapide ou le retour rapide.

Pause

Appuyer sur la touche **[BAND]** (|| / ▶).

Appuyer encore une fois sur la même touche pour annuler.

- 4 Appuyez sur **[▲]** (OPEN) pour éjecter le disque.

Affichage de mode CD

Numéro de plage

Heure



Affichage de texte CD

Remarques:

- Pour faire défiler le texte, maintenir la touche **[D]** (**DISP**: DISPLAY) enfoncée pendant au moins 2 sec.
- "NO TEXT" est affiché s'il n'y a pas d'informations sur le disque.

Indicateurs de mode de lecture

S'allume lorsque chaque mode est activé.



S'allume lorsqu'un disque est introduit.

⚠ Attention:

- Cet appareil ne prend pas en charge les disques de 8 cm.
- N'utilisez pas de disques de forme irrégulière. (→ Page 120)
- N'utilisez pas un disque sur lequel est apposé un sceau ou une étiquette.
- Afin de ne pas endommager le panneau de façade, ne pas le repousser vers le bas ni placer d'objets dessus lorsqu'il est ouvert.
- Ne vous pincez pas votre doigt ou main dans le panneau de façade lorsque celui-ci est en mouvement.
- Ne pas introduire d'éléments étrangers dans la fente de chargement de disque.
- Se référer à la section intitulée "Remarques à propos des disques CD ou support CD (CD-ROM, CD-R, CD-RW)" (→ Page 120).
- Cet appareil ne soutient pas un CD en mode MIX (un CD contenant à la fois les données CD-DA et MP3/WMA). En cas d'utilisation d'un tel CD, des problèmes tels que la lecture non acoustique peuvent être rencontrés.

Lecture aléatoire, relecture (affichage du menu CD) (RANDOM, REPEAT)

Les modes de lecture par sélection en ordre aléatoire et de relecture peuvent être paramétrés.

- 1 Appuyer sur la touche **[MENU]** pour afficher l'affichage de menu.

Pour l'utilisation de la télécommande, appuyez sur la touche **[SEL] (MENU)** 2 secondes ou plus.

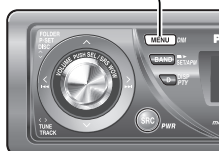

- 2 Appuyer sur la touche **[^]** ou **[v]** pour sélectionner le mode qui doit être ajusté.

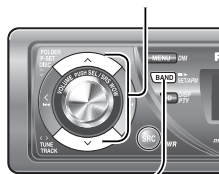

- 3 Appuyer sur la touche **[BAND]** (**SET**) pour ajuster.

- 4 Appuyer sur la touche **[MENU]** pour confirmer le réglage.

Pour l'utilisation de la télécommande, appuyez sur la touche **[SEL] (MENU)** 2 secondes ou plus.

FUNCTION	CD	DISPLAY
■ RANDOM		- OFF
■ REPEAT		- OFF
■ TEXT		- ON

RANDOM

OFF : Désactivé (Réglage par défaut)

ON : Lecture par sélection en ordre aléatoire

REPEAT

OFF : Désactivé (Réglage par défaut)

ON : Relecture de la plage en cours de lecture

TEXT (Texte CD)

ON : Validé (Réglage par défaut)

OFF : Invalide

Fonctions uniquement commandées par la télécommande

Sélection du mode de lecture

Une opération à commande unique est disponible pour sélectionner un style de lecture de plage en utilisant la touche **[RANDOM]** ou **[REPEAT]**.

RANDOM

Appuyer sur la touche **[RANDOM]**.

Appuyer encore une fois sur la touche pour annuler.

REPEAT

Appuyer sur la touche **[REPEAT]**.

Appuyer encore une fois sur la touche pour annuler.

Lecture SCAN

Vous pouvez retrouver votre plage favorite en lisant les 10 premières secondes de chaque plage.

Appuyer sur la touche **[SCAN]**.

Appuyer encore une fois sur la touche pour annuler.

Accès direct

Une plage peut être sélectionnée directement.

Exemple: Plage numéro 5

- 1 Appuyer sur la touche **[#] (NUMBER)**.

- 2 Appuyer sur la touche **[5]**.

- 3 Appuyer sur la touche **[SET]**.



Remarque: Pour interrompre la sélection directe, appuyer sur la touche **[DISP] (DISPLAY)**.

Lecteur de MP3/WMA

Quand un disque est déjà chargé dans l'appareil, appuyer sur la touche **[SRC]** (SOURCE) pour sélectionner le mode MP3/WMA.

1 Appuyer sur la touche **[▲]** (OPEN) pour ouvrir le panneau de façade.

Lorsqu'un disque est déjà en place (**MP3** s'allume), **il sera éjecté automatiquement.**

2 Charger un disque dont la face imprimée est dirigée vers le haut.

Le panneau de façade se ferme automatiquement, et l'appareil reconnaît le disque et commence la lecture automatiquement. (Cela peut prendre plusieurs minutes avant que la lecture du disque commence quand le disque contient beaucoup de fichiers.)

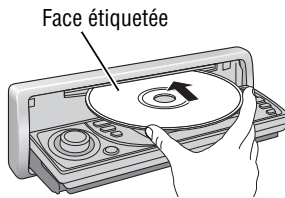

Remarque: Le panneau se ferme automatiquement 20 secondes plus tard.

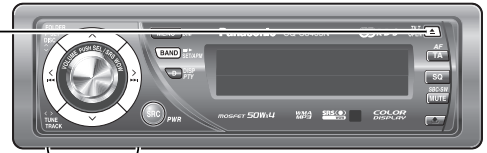

3 Sélectionner une section en particulier.

Sélection de dossier

[^] (FOLDER): Dossier suivant

[v] (FOLDER): Dossier précédent

Sélection de fichier

[▶▶] (TRACK): Fichier suivant

[◀◀] (TRACK): Fichier précédent (pressez deux fois.)

Remarque: Maintenez la touche enfoncée pour l'avance rapide ou le retour rapide.

Pause

Appuyer sur la touche **[BAND]** (|| ▶).

Appuyer encore une fois sur la même touche pour annuler.

4 Appuyez sur **[▲]** (OPEN) pour éjecter le disque.



Affichage d'informations

Remarques:

- Pour faire défiler le texte, maintenir la touche **[D]** (DISP: DISPLAY) enfoncée pendant au moins 2 sec.
- "NO TEXT" est affiché s'il n'y a pas d'informations sur le disque.
- Les informations d'étiquette ID3/WMA sont affichées pour l'appellation du titre et le nom de l'artiste.

Indicateurs de mode de lecture

S'allume lorsque chaque mode est activé.

RANDOM

REPEAT

SCAN

F-RANDOM (Lecture aléatoire du dossier)

F-REPEAT (Relecture du dossier)

F-SCAN (Exploration du dossier)

S'allume lorsqu'un disque est introduit.

Remarques:

- Se référer à la section relatives aux “Remarques à propos de MP3/WMA” (→ Page 108)
- Cet appareil ne soutient pas un CD en mode MIX (un CD contenant à la fois les données CD-DA et MP3/WMA). En cas d'Utilisation d'un tel CD, des problèmes tels que la lecture non acoustique peuvent être rencontrés.

**Lecture aléatoire, relecture
(Affichage du menu MP3/WMA) (RANDOM, REPEAT)**

Les modes de lecture par sélection en ordre aléatoire et de relecture peuvent être paramétrés.

- 1 Appuyer sur la touche **[MENU]** pour afficher l'affichage de menu.

Pour l'utilisation de la télécommande, appuyez sur la touche **[SEL] (MENU)** 2 secondes ou plus.



- 2 Appuyer sur la touche **[^]** ou **[v]** pour sélectionner le mode qui doit être ajusté.

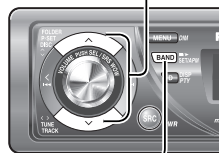

- 3 Appuyer sur la touche **[BAND]** (**SET**) pour ajuster.

- 4 Appuyer sur la touche **[MENU]** pour confirmer le réglage.

Pour l'utilisation de la télécommande, appuyez sur la touche **[SEL] (MENU)** 2 secondes ou plus.



RANDOM

OFF : Désactivé (Réglage par défaut)

ON : Lecture par sélection en ordre aléatoire (à partir du disque entier)

FOLDER RANDOM

OFF : Désactivé (Réglage par défaut)

ON : Lecture par sélection en ordre aléatoire (à partir du dossier sélectionné)

REPEAT

OFF : Désactivé (Réglage par défaut)

ON : Relecture de la plage en cours de lecture

FOLDER REPEAT

OFF : Désactivé (Réglage par défaut)

ON : Relecture du dossier en cours de lecture

TEXT

FOLDER/FILE : Nom de dossier ou nom de fichier (Réglage par défaut)

ALBUM/TITLE : Album/Titre (information étiquetée)

OFF : Aucun affichage.

**Fonctions uniquement commandées
par la télécommande**

Sélection du mode de lecture

Une opération à commande unique est disponible pour sélectionner un style de lecture de fichier en utilisant la touche **[RANDOM]** ou **[REPEAT]**.

RANDOM, REPEAT

Appuyer sur la touche. Appuyer encore une fois sur la touche pour annuler.

FOLDER RANDOM, FOLDER REPEAT

Maintenir la touche enfoncée pendant au moins 2 sec. Maintenir la touche enfoncée encore une fois pour annuler.

Lecture SCAN

Vous pouvez retrouver votre fichier favorite en lisant les 10 premières secondes de chaque fichier.

SCAN (Tous les fichiers)

Appuyer sur la touche **[SCAN]**. Appuyer encore une fois sur la touche pour annuler.

FOLDER SCAN (1er fichier de chaque dossier)

Maintenir la touche **[SCAN]** enfoncée pendant au moins 2 sec. Maintenir la touche enfoncée encore une fois pour annuler.

Accès direct

Un fichier du dossier actuellement sélectionné peut être sélectionné directement.

Exemple: Fichier numéro 5

- 1 Appuyer sur la touche **[#] (NUMBER)**.



- 2 Appuyer sur la touche **[5]**.

- 3 Appuyer sur la touche **[SET]**.

Remarques:

- Pour sélectionner un dossier, saisir un nombre après avoir pressé deux fois la touche **[#] (NUMBER)**.
- Pour interrompre la sélection directe, appuyer sur la touche **[DISP] (DISPLAY)**.

Qu'est-ce que le MP3/WMA ?

MP3, (abréviation de MPEG Audio Layer-3) et WMA (Windows Media™ Audio) sont des formats de compression de données audio numériques. Le premier format a été créé par MPEG (Motion Picture Experts Group ou Groupe d'experts commun d'images animées) et le second format a été mis au point par la firme Microsoft Corporation. L'utilisation de ces formats de compression, vous permet d'enregistrer le contenu de disques CD d'à peu près 10 disques de musique CD sur un seul support CD (ceci indication se réfère aux données enregistrées sur un disque CD-R ou un disque CD-RW de 650 Mo à un débit binaire fixe de 128 kbps et à une fréquence d'échantillonnage de 44,1 kHz.)

Remarque: Noter que le logiciel codage et de gravure de MP3/WMA n'est pas fourni avec cette appareil.

Points importants à ne pas oublier lors de l'enregistrement de fichiers MP3/WMA

Commun aux deux formats

- Un débit binaire élevé et à une fréquence d'échantillonnage élevée sont recommandés pour bénéficier d'une qualité audio supérieure.
- La sélection VBR (débit binaire variable) n'est pas recommandée parce que la durée de lecture n'est pas affichée convenablement et des sauts de passage peuvent se produire.
- La qualité de lecture audio diffère selon les circonstances de codage. Pour obtenir de plus amples détails à ce sujet, se référer au manuel de l'utilisateur de votre propre logiciel de codage et logiciel de gravure.

MP3

- Il est recommandé pour régler sur un débit binaire de "plus ou moins 128 kbps" et "fixe".

WMA

- Il est recommandé pour régler sur un débit binaire de "plus ou moins 64 kbps" et "fixe".
- Ne pas régler l'attribut de protection de copie sur le fichier WMA pour permettre à cet appareil de reproduire les disques.



Attention:

Ne jamais attribuer l'extension de nom de fichier ".mp3" ou ".wma" à un fichier qui n'est pas au format MP3/WMA. Ceci risque non seulement de produire du bruit par les haut-parleurs mais aussi d'endommager votre ouïe.

Informations affichées

Rubriques affichées

- | | |
|--|---|
| • CD-TEXT
Titre du disque
Titre de la plage | • MP3 (ID3 tag)
Titre d'album
Titre et nom d'artiste |
| • MP3/WMA
Nom du dossier
Nom du fichier | • WMA (WMA tag)
Titre d'album
Titre et nom d'artiste |

Caractères affichables

- La longueur de nom de fichier ou de nom de dossier: dans les limites de 64 caractères. (Le fichier unicode et les noms de dossier sont réduits de moitié en termes de nombre de caractères affichables.)
- Nom des fichiers et des dossiers conformément à la norme de chaque système de fichier. Se référer aux instructions du logiciel de gravure pour obtenir de plus amples détails à ce sujet.
- Le jeu de caractères ASCII et des caractères spéciaux dans chaque langue peuvent être affichés.

Jeu de caractères ASCII

A à Z, a à z, chiffres de 0 à 9 et les symboles suivants:

(espace) ! " # \$ % & ' () * + , - . / : ; < = > ? @ [\] ^ _ ` { | } ~

Remarques:

- Avec certains logiciels de gravure avec lesquels les fichiers au format MP3/WMA ont été codés, les informations de caractère risquent de ne pas être affichées convenablement.
- Les caractères et les symboles non visualisables sont remplacés par un astérisque (*).

Enregistrement des fichiers MP3/WMA sur un support CD

- Il vous est recommandé de minimiser les chances créer un disque qui contient deux sortes de fichiers: fichiers CD-DA et fichiers MP3/WMA.
- Si les fichiers CD-DA sont sur le même disque que les fichiers MP3 ou WMA, les morceaux de musique risquent de ne pas être lus dans l'ordre voulu ou bien certains morceaux de musique risquent de ne pas être reproduits du tout.
- Quand des données MP3 et des données WMA sont sauvegardées sur le même disque, utilisez des dossiers différents pour chaque type de données.
- Ne pas enregistrer des fichiers autres que des fichiers MP3/WMA et tout dossier inutile sur un disque.
- Le nom du fichier MP3/WMA doit être ajouté selon les règles habituelles telles qu'elles sont décrites ci-après et conformément aux règles de chaque système de fichier.
- Des difficultés peuvent apparaître lors de la lecture des fichiers MP3/WMA ou bien avec l'affichage des informations relatives aux fichiers MP3/WMA enreg-

- istrés avec un certain type de logiciel de gravure ou certains graveurs de CD.
- L'extension de fichier ".mp3" ou ".wma" doit être assignée à chaque fichier selon le format du fichier.
- Cet appareil n'est pas doté de la fonction de liste de lecture.
- Bien que l'enregistrement multisession est pris en charge, l'usage de la fonction "d'un seul jet" - Disc-at-Once est recommandée.

Systèmes de fichiers pris en charge

ISO 9660 niveau 1/ niveau 2, Apple Extension ISO 9660, Joliet, Romeo

Remarque: Apple HFS, UDF 1,50, CD en mode MIX, CD Extra ne sont pas pris en charge.

Formats de compression

(Recommandation: "Points importants à ne pas oublier lors de l'enregistrement de fichiers MP3/WMA" à la Page précédente)

Méthode de compression	Taux binaire	VBR	Fréquence d'échantillonnage
MPEG 1 couche audio 3 (MP3)	32 k – 320 kbps	Prévu	32, 44,1, 48 kHz
MPEG 2 couche audio 3 (MP3)	8 k – 160 kbps	Prévu	16, 22,05, 24 kHz
Windows Media Audio Ver. 2, 7, 8, 9*	32 k – 192 kbps	Prévu	32, 44,1, 48 kHz

* WMA 9 Professional/LossLess/Voice ne sont pas pris en charge.

Ordre de sélection de dossier/ordre lecture de fichier

Nombre maximum de fichiers/dossiers

- Nombre maximum de fichiers: 511 (fichiers + dossiers)
- Nombre maximum de fichiers dans un dossier: 255
- Nombre maximum d'arbres: 8
- Nombre maximum de dossiers: 255 (Le dossier racine n'est pas compris.)

Remarques:

- Il est possible de réduire la durée entre la lecture des données et la lecture en diminuant la quantité de fichiers ou de dossiers ou la profondeur de hiérarchie.
- Cet appareil compte le nombre de dossiers indifféremment de la présence ou de l'absence du fichier MP3/WMA.
- Si le dossier sélectionné ne contient pas de fichiers MP3/WMA, le fichier MP3/WMA le plus proche dans l'ordre de lecture sera sélectionné et lu.
- L'ordre de lecture peut être différent de celui d'autres lecteurs MP3/WMA même si le même disque est utilisé.
- Le message "ROOT" apparaît à la place du nom de dossier racine.

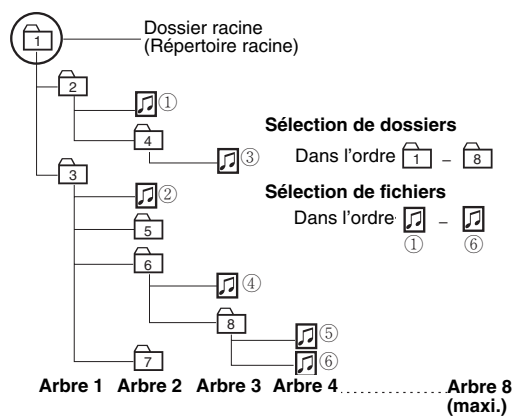

Droits d'auteur

Il est interdit de par la loi sur les droits d'auteur de copier, distribuer et de livrer des matériaux protégés par les droits d'auteur tels que de la musique sans l'approbation préalable du détenteur des droits d'auteur sauf s'il est prévu d'en faire usage de divertissement personnel.

Aucune garantie

Les descriptions ci-dessus sont conformes à nos investigations depuis décembre 2005. Il n'existe aucune garantie de capacité de reproduction et d'affichage de MP3/WMA.

Paramétrage audio

Réglage de chaque haut-parleur et d'un woofer secondaire de grave optionnel

Affichage de menu AUDIO

- 1 Appuyer sur la touche [VOLUME] (PUSH SEL: SELECT) pour afficher de menu AUDIO.



- 2 Appuyer sur la touche [VOLUME] (PUSH SEL: SELECT) pour sélectionner le mode à ajuster.

- 3 Manœuvrer la commande [VOLUME] dans le sens des aiguilles d'une montre ou dans le sens inverse des aiguilles d'une montre pour faire le réglage.

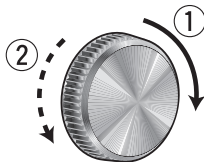

Remarque:

- L'écran retourne en mode de fonctionnement normal si aucune opération n'est exécutée en moins de 10 secondes dans le menu audio (2 secondes en réglage général de volume).
- Seul le volume général, le niveau du woofer secondaire de grave, le filtre passe-bas de woofer secondaire de grave et le niveau arrière peuvent être ajustés lorsque SRS WOW est validé. (➔ Page 96)

Réglage du volume principal

(gamme de réglage: 0 à 40, Réglage par défaut:18)

- ① : Accroissement
- ② : Réduction



Réglage des graves

(gamme de réglage: -12 dB à +12 dB, par palier de 2 dB, Réglage par défaut: graves 0 dB)

- ① : Accroissement
- ② : Réduction



Réglage des aigus

(gamme de réglage: -12 dB à +12 dB, par palier de 2 dB, Réglage par défaut: aigus 0 dB)

- ① : Accroissement
- ② : Réduction



Remarque: N'activez pas SQ et graves/aigus à la fois, ce afin de ne pas causer une distorsion sonore.

Réglage d'équilibrage

(gamme de réglage: L (gauche) 15 à R (droit) 15 et Central, Réglage par défaut: Central)

- ① : Canal droit rehaussé
- ② : Canal gauche rehaussé



Réglage d'atténuation

(gamme de réglage: R (arrière) 15 à F (avant) 15 et Central, Réglage par défaut: Central)

- ① : Niveau acoustique avant rehaussé
- ② : Niveau acoustique arrière rehaussé



Réglage de niveau de woofer secondaire de grave

(gamme de réglage: mute (-∞), -6 dB à +6 dB, par palier de 2 dB, Réglage par défaut: 0 dB)

- ① : Accroissement
- ② : Réduction



Filtre passe-bas de woofer secondaire de grave

(gamme de réglage: 80 Hz, 120 Hz, 160 Hz, Réglage par défaut: 80 Hz)

- ① : Accroissement
- ② : Réduction



Gamme de sortie du woofer secondaire de grave
Gammes de sortie d'autres haut-parleurs

Filtre passe-haut

(gamme de réglage: Filtre désactivé, 90 Hz, 135 Hz, 180 Hz à 225 Hz, Réglage par défaut: Filtre désactivé)

- ① : Accroissement
- ② : Réduction



Réglage de niveau arrière (SRS WOW)

(gamme de réglage: 0 à -15, Réglage par défaut: -10)

- ① : Accroissement
- ② : Réduction



Remarque: Le niveau arrière est ajustable uniquement lorsque SRS WOW est validé. (➔ Page 96)

Paramétrage de fonction

Réglage d'affichage dans le menu de fonction

Affichage de menu FUNCTION

- 1 Appuyer sur la touche [MENU] pour afficher l'affichage de menu.

Pour utiliser la télécommande, maintenir la touche [SEL] (MENU) enfoncée pendant au moins 2 sec.

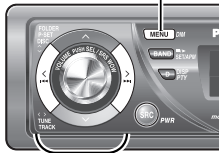

- 2 Appuyer sur la touche [<] ou [>] pour afficher le menu de fonction.



- 3 Appuyer sur la touche [^] ou [v] pour sélectionner la fonction à ajuster.

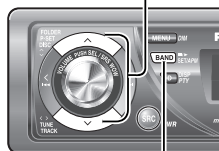

- 4 Appuyer sur la touche [BAND] (SET) pour confirmer le réglage.

- 5 Appuyer sur la touche [MENU].

Pour utiliser la télécommande, maintenir la touche [SEL] (MENU) enfoncée pendant au moins 2 sec.

MUTE KEY

Paramétrage de fonction des touches [MUTE]

MUTE : Volume coupé (Réglage par défaut)

ATT LV1 : Réduction de volume de 10 pas de réglage

ATT LV2 : Réduction de volume de 5 pas de réglage

EXT.MUTE (Muting externe)

Réglage du volume quand une interruption telle que l'apparition d'un signal de navigation se manifeste

LEVEL 0 : Volume coupé (Réglage par défaut)

LEVEL 1 : Réduction de volume de 10 pas de réglage

LEVEL 2 : Réduction de volume de 5 pas de réglage

OFF : Aucun changement du volume

(Affichage de muting externe)



SECURITY

Paramétrage de la fonction de sécurité (→ Page 91)

ON : ON (Réglage par défaut)

OFF : OFF

ACC

Paramétrage selon votre voiture

OFF : Non équipée ACC (Réglage par défaut)

ON : Équipée ACC

⚠ Attention

Faire en sorte de sélectionner la position OFF si le contacteur d'allumage de votre voiture n'a pas de position ACC. En ne prenant pas cette précaution, la batterie de la voiture risque de tomber à plat.

BUILT-IN AMP

Il est possible de basculer entre l'activation et la désactivation de l'amplificateur intégré.

ON : Amplificateur activé (Réglage par défaut)

OFF : Amplificateur désactivé
(lorsqu'un amplificateur externe est utilisé)

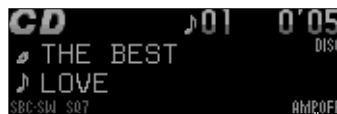

s'allume en cas de désactivation.

Paramétrage d'affichage

Réglage d'affichage dans le menu Display.

- 1 Appuyer sur la touche [MENU] pour afficher l'affichage de menu.

Pour utiliser la télécommande, maintenir la touche [SEL] (MENU) enfoncée pendant au moins 2 sec.

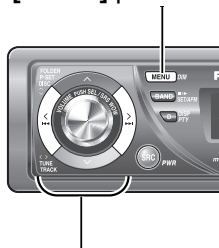

- 2 Appuyer sur la touche [<] ou [>] pour afficher le menu d'image.

- 3 Appuyer sur la touche [^] ou [v] pour sélectionner la fonction qui doit être ajustée.

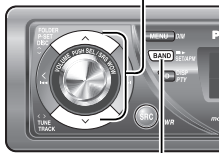

- 4 Appuyer sur la touche [BAND] (SET) pour confirmer l'image.

- 5 Ajustent la valeur paramétrée.

- 6 Appuyer sur la touche [BAND] (SET).

- 7 Presser [MENU] pour confirmer le réglage.

Pour utiliser la télécommande, maintenir la touche [SEL] (MENU) enfoncée pendant au moins 2 sec.



DEMONSTRATION

Commutation par bande [BAND].

ON: Écran de démonstration quand aucune opération n'est exécutée (Réglage par défaut)

OFF: Écran normal

GRAPHIC PATTERN

(gamme de réglage: 5 types, Réglage par défaut: All (tous))

Commutation avec [<] ou [>]

All (tous): Affichage séquentiel des modèles A à D
Modèles A à D



STILL IMAGE

(gamme de réglage: 11 types, Réglage par défaut: All)

Modification par [<] ou [>]

All (tous): Affichage séquentiel des modèles 1 à 10
No.1 à 10



CLOCK ADJ

Remarque: Régler l'horloge quand "NO CT" apparaît sur l'affichage.

[>]: Réglage des minutes

[<]: Réglage des heures

[^]: En progression

[v]: En régression



Remarques:

- Un motif graphique et une image fixe peuvent être sélectionnés. (→ Page 113)
- Si les données altérées sont sélectionnées, "DISPLAY FILE INCOMPLETE" apparaît. (→ Page 114)

Personnalisation de l'affichage (Fonction de personnalisation)

Vous pouvez modifier les images en mouvement et fixes initialement enregistrées dans l'appareil. Vous pouvez également utiliser les données qui sont téléchargées du site Web de Panasonic et les données qui sont enregistrées avec un appareil photo numérique ou d'autres dispositifs et traitées avec un logiciel exclusif IMAGE STUDIO. Référez-vous également aux "Remarques sur la fonction de personnalisation". (→ Page 114)

Remarque: Visitez le site Web de Panasonic (<http://panasonic.co.jp/pas/en/software/customize/index.html>) en ce qui concerne les détails.

Préparation:

Tenez le CD-R/RW contenant les données à personnaliser à la main.

1 Si un disque est en place, retirez-le.

2 Appuyer sur [SRC] (PWR) pour sélectionner le mode CD.

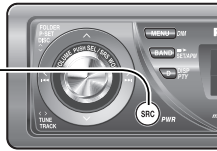

3 Appuyez sur [PUSH SEL] 4 secondes ou plus pour afficher l'écran de menu.



4 Introduisez le CD-R/RW contenant les données.

Remarques:

- Il faut du temps pour que l'appareil identifie le CD-R/RW.
- Les disques enregistrés par le programme d'écriture par paquets ne sont pas compatibles.

5 Sélectionnez un objet de personnalisation.



[Δ]/[∇]: Sélection
[BAND] (SET): Confirmation

Remarque: Pour quitter le menu de personnalisation, appuyez sur [PUSH SEL] 4 secondes ou plus.

GRAPHIC PATTERN

Données d'image en mouvement (→ Page 112)

STILL IMAGE

Données d'image fixe (→ Page 112)

OPENING MESSAGE

Image en mouvement à la mise sous tension

CLOSING MESSAGE

Image en mouvement à la mise hors tension

6 Sélectionnez un fichier.



[Δ]/[∇]/[\leftarrow]/[\rightarrow]: Sélection
[BAND] (SET): Confirmation

Remarques:

- Les fichiers sont automatiquement identifiés par leurs extensions, et les fichiers cibles sont affichés.
- Si "BACK" est sélectionné, l'écran de l'étape 5 apparaît.

7 Pour un fichier d'image en mouvement ou un fichier d'image fixe, sélectionnez la destination du fichier à sauvegarder.



[Δ]/[∇]/[\leftarrow]/[\rightarrow]: Sélection
[BAND] (SET): Confirmation

Remarques:

- Les nouvelles données remplacent les données existantes.
- Si "BACK" est sélectionné, l'écran de l'étape 6 apparaît.

8 Confirmez la modification.



[\leftarrow]/[\rightarrow]: Sélection
[BAND] (SET): Confirmation



La personnalisation est terminée. Ne coupez pas l'alimentation en cours d'opération. (Il faut environ 5 minutes pour terminer cette opération pour une image en mouvement de 548 Ko.) A la fin de cette opération, l'écran de l'étape 5 apparaît.

Remarque: Si "NO" est sélectionné, l'écran de l'étape 5 apparaît.

9 Appuyer sur [OPEN] pour éjecter le disque.

10 Appuyer et immobiliser [PUSH SEL] en position basse pendant au moins 4 secondes.

Le mode CD est rétabli.

Remarque sur le service de téléchargement

Le service de téléchargement peut être suspendu ou arrêté sans préavis. Le service de téléchargement n'est pas disponible dans certaines régions. Visitez le site suivant pour obtenir d'autres informations.

Site Web de Panasonic:
(<http://www.panasonic.co.jp/global/>)

Remarques sur IMAGE STUDIO

- Ce service de téléchargement n'est pas disponible dans certaines zones. En ce qui concerne les détails, visitez le site Web de Panasonic.
- IMAGE STUDIO n'est disponible que par un téléchargement de l'adresse suivante. Il n'est pas intégré dans cet appareil.
- Référez-vous au manuel d'utilisation téléchargeable en ce qui concerne le mode d'emploi du logiciel IMAGE STUDIO.

Remarques sur le fichier

- Le fichier spécifique de personnalisation peut être téléchargé de l'adresse Web suivante. Vous pouvez créer des fichiers exclusifs avec un appareil photo numérique ou d'autres dispositifs en utilisant le logiciel exclusif IMAGE STUDIO qui est accessible par la même adresse Web.
- Ne modifiez pas l'extension. Autrement, les données ne peuvent pas être reconnues.

A l'enregistrement sur le disque

- N'enregistrez que les données spécifiques de personnalisation.
- Enregistrez toutes les données dans le répertoire racide. Les fichiers contenus dans un dossier ne peuvent pas être reconnus.
- Respectez le tableau suivant en ce qui concerne le nombre de fichiers enregistrés sur un disque. Les fichiers dépassant la capacité spécifiée ne sont pas lisibles.
- Les disques enregistrés par le programme d'écriture par paquets ne sont pas compatibles.

Type	Extension	Nombre maxi.
GRAPHIC PATTERN	.pfm	10
STILL IMAGE	.pfs	15
OPENING MESSAGE	.pfo	5
CLOSING MESSAGE	.pfe	5

A la personnalisation

- Si la personnalisation est interrompue par suite d'une mise hors tension, d'un arrêt du moteur, d'un enlèvement du panneau de façade ou pour d'autres raisons, vous pouvez perdre les données. Dans ce cas, essayez une nouvelle personnalisation.
- L'image implicite existe sur le site Web de Panasonic. Si vous voulez la restaurer, téléchargez l'image du site.

Site de téléchargement:

<http://panasonic.co.jp/pas/en/software/customize/index.html>

Messages d'erreur affichés

NO FILES DETECTED

Le disque ne contient aucune donnée spécifique de personnalisation.

- ➔ **Introduisez un disque qui contient les données spécifiques de personnalisation.**

CUSTOMIZING FAILED

Echec de personnalisation

- ➔ **Vérifiez si l'extension est correcte et que les contenus du fichier sont appropriés.**

DISPLAY FILE INCOMPLETE

L'image en mouvement ou fixe désirée est endommagée.

- ➔ **Personnalisez-la de nouveau et remplacez le fichier par un nouveau.**

En cas de difficulté

Lorsqu'on soupçonne que quelque chose est défectueux

Vérifier les indications mentionnées dans les tableaux ci-dessous et prendre les dispositions indiquées.

Si les suggestions indiquées ne permettent pas de résoudre le problème, il est recommandée d'amener l'unité au centre de dépannage autorisé Panasonic le plus proche. Le produit ne doit être dépanné que par un personnel qualifié. Veuillez confier le contrôle et la réparation à des professionnels.

Panasonic ne pourra pas être tenu pour responsable des accidents survenant à la suite d'une négligence de contrôle de l'unité ou en raison de réparations faites par vos propres moyens.

Ne jamais prendre de mesure notamment celles qui sont mentionnées en italique dans "Solution" décrites ci-dessous car elles représentent un trop grand risque aux utilisateurs quant à la manière dont ils doivent s'en servir sans autre assistance.

Avertissement

- Ne pas utiliser l'unité dans un état anormal, par exemple, ne produisant pas de son ou dégageant de la fumée ou une odeur désagréable, car cet état peut causer une inflammation ou une électrocution. Cesser immédiatement d'utiliser l'unité et consulter votre distributeur.
- Ne pas essayer de réparer l'appareil soi-même, ceci étant dangereux.

Problèmes communs

Problème	Cause possible → Solution
Appareil non alimenté	<p>Le cordon d'alimentation (batterie, alimentation électrique et mise à la masse) est mal connecté. → Vérifier le câblage.</p> <p>Le fusible est sauté. → En éliminer la cause et remplacer le fusible par un neuf. Consulter le concessionnaire.</p>
Son non produit	<p>Le mode MUTE est activé. → Désactiver le mode MUTE.</p> <p>Le fil de mise en sourdine extérieure est en contact avec le châssis. → Connecter le fil de mise en sourdine extérieure correctement. Si le fil n'est pas utilisé, l'isoler.</p> <p>Les connexions des lignes de haut-parleur ne sont pas correctes, ou une rupture de fil ou un mauvais contact est produit. → Vérifier les connexions en se référant au schéma de connexions électriques. (Instructions d'installation)</p>
Bruit	<p>Il y a un dispositif émetteur d'ondes électromagnétiques tel que le téléphone cellulaire près de l'appareil ou de ses circuits électriques. → Maintenir un dispositif émetteur d'ondes électromagnétiques éloigné de l'appareil et de son câblage. Dans le cas où le bruit ne peut pas être éliminé à cause du faisceau de fils du véhicule, consulter le concessionnaire.</p> <p>Le contact du fil de mise à la masse est insuffisant. → S'assurer que le fil de mise à la masse est connecté sûrement à une partie non peinte du châssis.</p>
Production du bruit et rotation du moteur en synchronisme	<p>Le bruit de l'alternateur provient du véhicule. → Changer la position de connexion du fil de mise à la masse. → Monter un filtre antiparasite dans le circuit d'alimentation.</p>

Problèmes communs (suite)

Problème	Cause possible → Solution
Certaines opérations impossibles	Quelques opérations ne peuvent pas s'effectuer en modes particuliers tels que le mode de menu. → Lire attentivement le manuel d'instructions et désactiver le mode. Dans le cas où l'appareil reste en dérangement, consulter le concessionnaire.
Absence de son provenant de(s) haut-parleur(s)	Le réglage d'équilibre/atténuation progressive n'est pas approprié. → Refaire le réglage d'équilibre/atténuation progressive. Il y a une rupture de fil, un court-circuit, un mauvais contact ou une connexion incorrecte dans le câblage de haut-parleurs. → Vérifier le câblage de haut-parleurs.
Inversion des connexions des canaux de haut-parleurs droit et gauche	Les connexions des haut-parleurs droit et gauche sont inverses. → Corriger les connexions de haut-parleurs en se référant au schéma de connexions électriques.
Champ sonore non clair en mode stéréophonique. Son instable.	Les bornes positive et négative aux canaux droit et gauche de haut-parleurs sont connectées inversement. → Corriger les connexions de haut-parleurs en se référant au schéma de connexions électriques.
L'alimentation est coupée intempestivement.	Le dispositif de sécurité est actif. → Consulter votre distributeur ou le centre de dépannage autorisé Panasonic le plus proche.

Autoradio

Mauvaise réception ou bruit	L'installation de l'antenne ou la connexion du câble d'antenne est défectueuse. → Vérifier si la position de montage de l'antenne et ses connexions sont correctes. De plus, vérifier si le fil de mise à la masse de l'antenne est sûrement connecté au châssis. L'amplificateur d'antenne n'est pas alimenté (lors de l'utilisation d'une antenne film, etc.). → Vérifier la connexion du fil de batterie d'antenne.
L'émission stéréo FM est seulement reçue dans mono.	Le mode MONO est activé. → Désactiver le mode MONO.
Seules les stations à signaux puissants peuvent être reçues.	Le mode LOCAL est activé. → Désactiver le mode LOCAL.

Problème	Cause possible → Solution
Moins de 6 stations présintonisées	Le nombre de stations dont l'émission peut être reçue est inférieur à 6. → Déplacer sur une zone où le nombre de stations permettant la réception d'émission est maximum, et essayer de nouveau une présintonisation.
Impossible d'enregistrer les stations présintonisées	Le contact du fil de batterie est insuffisant, ou le fil de batterie n'est pas toujours actif. → S'assurer que le fil de batterie est sûrement connecté, et présintoniser les stations de nouveau.

Non-apparition de PS malgré la syntonisation d'une station RDS (apparition de "NO PS")	Un code PS ne peut pas être reçu à cause de mauvaises conditions de réception, etc. → Un code PS apparaît dès la réception. Attendre un certain temps jusqu'au changement de conditions.
Différence des programmes reçus par rapport au PTY préalablement sélectionné	Pendant le passage d'un programme à l'autre de la station, l'appareil ne peut pas recevoir le code PTY. → Un programme approprié est recherché et syntonisé après la réception d'un code PTY correspondant. Attendre donc un moment.
Apparition de "NONE" lors de la sélection de PTY	Aucun programme PTY spécifié ne peut être reçu. Il n'y a pas de programme désiré en cours d'émission dans la zone. → Sélectionner un autre PTY ou attendre le début d'un programme désiré.
L'heure affichée par l'horloge (CT) n'indique pas avec précision.	L'appareil a reçu l'émission d'une station indiquant l'heure inadéquate pour la zone, ou l'appareil reçoit l'émission d'une station n'indiquant pas l'heure. → Recevoir l'émission d'une station indiquant l'heure qui est adéquate pour la zone ou ajuster l'horloge CT manuellement.
Une station AF ne peut pas être reçue même si les voyants de signalisation AF sont allumés.	Il y a une légère différence des conditions de réception entre la station en cours de réception et les stations AF. La mise à jour de la liste AF est terminée incorrectement. → Attendre la fin de la mise à jour correcte de la liste AF. Pour une réception instable, syntoniser à la main une station dont la réception est stable.

CD







Problème	Cause possible → Solution
Lecture impossible ou éjection du disque	Le disque est introduit sens dessus-dessous. → Introduire le disque correctement.
	Il y a un défaut ou une substance étrangère sur le disque. → Enlever la substance étrangère ou utiliser un disque exempt de défaut.
Saut du son ou bruit	Il y a un défaut ou une substance étrangère sur le disque. → Enlever la substance étrangère ou utiliser un disque exempt de défaut.
Saut du son dû aux vibrations	L'unité n'est pas fixée correctement. → Fixer l'appareil à la console.
	L'appareil est incliné de plus de 30° de l'avant vers l'arrière. → Ajuster l'angle d'inclinaison à 30° ou moins.
Ejection du disque impossible	Une substance quelconque telle qu'une étiquette décollée empêche le disque de sortir. → Appuyer sur la touche [▲] (OPEN) 2 secondes ou plus, lorsque le panneau de façade est ouvert (éjection forcée du disque). Dans le cas où l'éjection forcée du disque ne marche pas, consultez le revendeur.
	Le fonctionnement du microcontrôleur dans l'appareil est anormal à cause d'un bruit ou d'autres facteurs. → Débrancher le cordon d'alimentation et le brancher de nouveau. Dans le cas où l'appareil reste encore en dérangement, consulter le concessionnaire.

MP3/WMA

Lecture impossible ou éjection du disque	Le disque comporte des données enregistrées à un format incompatible. → Se référer à la description sur MP3/WMA pour les données acoustiques compatibles sauf CD-DA (c.-à-d. CD musical).
Les CD-R/RW lisibles sur d'autres dispositifs ne sont pas lisibles sur cet appareil.	La possibilité de lecture de certains CD-R/RW peut dépendre de la combinaison du moyen, du logiciel d'enregistrement et de l'enregistreur à utiliser même si ces CD-R/RW sont lisibles sur d'autres dispositifs tels que l'ordinateur personnel. → Essayer une combinaison différente de moyen, de logiciel d'enregistrement et d'enregistreur après avoir consulté la description sur MP3/WMA.
Saut du son ou bruit	Il y a un défaut ou une substance étrangère sur le disque. → Enlever la substance étrangère ou utiliser un disque exempt de défaut. Pour MP3/WMA, se référer à la description sur MP3/WMA.
	La lecture des fichiers VBR (à débit binaire variable) peut provoquer un saut des passages. → Lire des fichiers qui ne sont pas VBR.

Problème	Cause possible → Solution
Aucune réponse obtenue en pressant les boutons	La pile est mal placée. Une mauvaise pile est insérée. → Insérez une bonne pile dans une direction correcte.
	La pile est presque épuisée. → Remplacez la pile par une neuve.
	La télécommande est mal visée. → Visiez la télécommande au capteur de l'appareil et pressez les boutons.
	Le capteur est exposé directement aux rayons de soleil. (La télécommande ne peut pas prendre effet lorsque le capteur est exposé directement aux rayons de soleil. Dans tel cas, le système n'est pas défectueux.) → Empêchez les rayons de soleil d'atteindre le capteur.

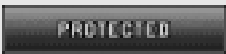
Messages d'erreur affichés

Affichage	Cause possible → Solution
	Le disque CD est sale ou à l'envers. → Vérifier le disque.
	Le disque est rayé. → Vérifier le disque.
	Aucun fonctionnement pour une raison quelconque. → Débrancher le cordon d'alimentation et le brancher de nouveau. Dans le cas où l'appareil reste encore en dérangement, consulter le concessionnaire. (→ Instructions d'installation)
	Pour une raison ou une autre (fichier enregistré dans un format non pris en charge par le lecteur, format de compression incompatible, format des données, extension du nom du fichier, données endommagées, etc.), le lecteur ne peut lire le fichier demandé. → Choisir un fichier que le lecteur peut lire. Contrôler le type de données enregistrées sur le disque. Créer un disque neuf au besoin.
 (Après 5 secondes) ↓ Passe automatiquement au fichier suivant	Un fichier WMA peut être déposé. → Le fichier protégé par le droit d'auteur n'est pas reproductible.
	Absence de disque.

Remarque: Se référer au **Guide pratique de mise à niveau de système** en ce qui concerne les messages d'erreur des périphériques optionnels.

Remarques sur les disques

Remarques à propos des disques CD ou support CD (CD-ROM, CD-R, CD-RW)

En cas d'utilisation de deux CD disponibles au marché, ils doivent avoir les étiquettes indiquées à droite. Certains disques CD de musique sont protégés par les droits d'auteur et ne peuvent pas être reproduits.



Comment saisir un disque

- Ne jamais toucher la surface inférieure du disque.
- Veiller à ne pas rayer la surface du disque.
- Ne pas plier le disque.
- Remettre le disque dans son boîtier après son utilisation.

Ne pas utiliser de disques de forme irrégulière.

Ne pas laisser les disques dans les endroits suivants:

- En plein soleil
- Près des appareils de chauffage de la voiture
- Dans des endroits sales, poussiéreux et humides
- Sur les sièges de la voiture ou la planche de bord

Nettoyage des disques

Se servir d'un morceau d'étoffe sèche et souple pour nettoyer en partant du centre du disque et en allant vers l'extérieur.

Ne pas coller d'étiquettes ou apposer des sceaux sur vos disques.

Ne pas écrire sur l'étiquette d'un disque à l'aide d'un stylo à pointe forte ou un stylo à bille.

Face étiquetée



Étiquettes créées par une imprimante

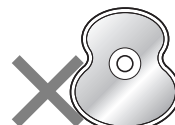

Disques de forme anormale

<Procédé Correct>



<Procédé incorrect>



Notes à propos des disques CD-R/RW

- Il se peut que vous rencontriez des difficultés pendant la lecture de certains disques CD-R/RW enregistrés sur des graveurs CD (lecteurs de disques CD-R/RW) en raison de leurs caractéristiques d'enregistrement ou encore de la présence de saletés, d'empreintes digitales, de rayures, etc., à la surface du disque.
- Les disques CD-R/RW sont moins résistants aux températures élevées et à l'humidité élevée que les disques CD ordinaires. C'est pourquoi il n'est pas recommandé de les laisser dans une voiture pendant de longs moments car ceci peut les endommager voire empêcher leur lecture.
- L'appareil ne peut pas reproduire avec succès un CD-R/RW qui a été fait par la combinaison d'un logiciel d'écriture, d'un graveur (lecteur de CD-R/RW) et d'un CD s'ils sont incompatibles l'un avec l'autre.
- Ce lecteur ne peut pas reproduire les disques CD-R/RW si la session n'a pas été fermée.
- Ce lecteur ne peut pas reproduire les disques CD R/RW qui contiennent des données autres que des données CD-DA ou MP3/WMA.
- Respecter rigoureusement les consignes relatives à la manipulations des disques CD-R/RW.

Entretien

Nettoyage de l'appareil

Cette unité est conçue et fabriquée pour assurer un minimum d'entretien. Utiliser un tissu sec et souple pour effectuer le nettoyage courant de l'extérieur. Ne jamais utiliser de benzine, diluant ou autres dissolvants.

Fusible

Si le fusible saute, consulter votre distributeur ou le centre de dépannage autorisé Panasonic le plus proche pour le remplacer.

⚠ Avertissement

- Utiliser les fusibles spécifiés à ampérage spécifié (15 A). L'utilisation de substituts ou de fusibles différents dont l'ampérage est supérieur ou le raccordement direct de l'appareil sans passer par l'intermédiaire d'un fusible risque de provoquer un incendie voire endommager sérieusement l'appareil. **Si le fusible de remplacement saute, se renseigner auprès du centre de service de service après-vente Panasonic agréé le plus proche.**

Caractéristiques techniques

Générales

Alimentation	12 V, courant continu (11 V – 16 V), Tension d'essai 14,4 V, négatif à la masse
Boutons de réglage de tonalité (grave/aigu)	Grave: ± 12 dB à 60 Hz, Aigu: ± 12 dB à 16 kHz
Fréquence centrale de l'égaliseur	60, 160, 400, 1 k, 3 k, 6 k, 16 k (Hz)
Gamme variable de l'égaliseur	-12 dB à 12 dB (par palier de 2 dB)
Puissance consommée	Moins de 2,2 A (Mode CD, 0,5 W, 4 haut-parleurs)
Puissance de sortie maximale	50 W x 4 (sous 1 kHz)
Puissance de sortie	23 W x 4 (DIN 45 324, at 4 Ω)
Impédance de haut-parleur	4 – 8 Ω
Tension de sortie préampli.	5 V (mode CD, 1 kHz, 0 dB)
Tension de sortie du haut-parleur d'extrêmes graves	5 V (mode CD, 1 kHz, 0 dB)
Impédance de sortie préampli.	60 Ω
Impédance de sortie du haut-parleur d'extrêmes graves	60 Ω
Dimensions (appareil principal)	178 (L) x 50 (H) x 155 (P) mm
Poids (appareil principal)	1,6 kg

Lecteur de disque CD

Fréquence d'échantillonnage	Sur-échantillonnage 8 fois
Convertisseur NA	Système 4 DAC
Type de tête d'analyse	Astigma 3 faisceaux
Source d'éclairage	Laser à semi-conducteur
Longueur d'onde	790 nm
Réponse en fréquence	20 Hz – 20 kHz (± 1 dB)
Rapport signal sur bruit	96 dB
Distorsion harmonique totale	0,01% (1 kHz)
Pleurage et scintillement	En-dessous des limites mesurables
Séparation de canal	85 dB

Radio

Étage autoradio stéréo FM	
Gamme de fréquence	87,5 MHz – 108 MHz
Sensibilité utilisable	6 dB/ μ V (R/B 30 dB)
Séparation stéréo	35 dB (à 1 kHz)
Étage autoradio PO	
Gamme de fréquence	531 kHz – 1 602 kHz
Sensibilité utilisable	28 dB/ μ V (R/B 20 dB)
Étage autoradio GO	
Gamme de fréquence	153 kHz – 279 kHz
Sensibilité utilisable	32 dB/ μ V (R/B 20 dB)

Remarques:

- Les caractéristiques techniques et le design sont soumis à modification sans préavis pour raison d'améliorations.
- Certaines figures et illustrations contenues dans ce manuel peuvent être différentes de votre produit.

Matsushita Electric Industrial Co., Ltd.

Web Site : <http://www.panasonic.co.jp/global/>

Before Installation/Vor dem Einbau/ Avant l'installation/Voor de installatie

- Consult a professional for installation.
 ●Verify the radio using the antenna and speakers before installation.
- Wenden Sie sich zum Einbau an einen Fachmann.
 ●Probieren Sie den Radiobetrieb vor dem Einbau mit Antenne und Lautsprechern aus.
- Prenez contact avec un spécialiste pour le montage.
 ●Vérifiez l'autoradio avant de procéder au montage.
- Vraag een vakman voor de installatie.
 ●Controleer voor de installatie of de radio werkt met de antenne en de luidsprekers.

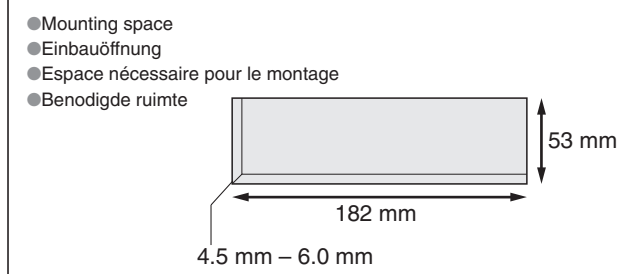
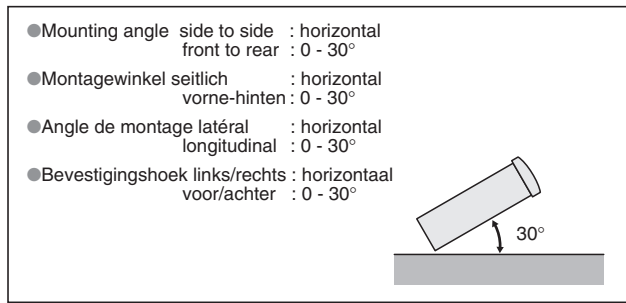

Remove Mounting Collar ① and Trim Plate ④ from the main unit temporarily, which are already mounted at shipment.
 Die bei der Lieferung montierte Einbauhalterung ① und Abdeckplatte ④ vorübergehend vom Gerät abmontieren.
 Démontez provisoirement le cadre de montage ① et la plaque de garniture ④ de l'appareil principal, qui sont déjà mis en place lors de l'expédition.
 Verwijder de Bevestigingskraag ① en de Afwerkingsrand ④, die bij het verlaten van de fabriek gemonteerd zijn, tijdelijk van het hoofdtoestel.

Before Wiring/Vor der Verdrahtung/ Avant le câblage/Voor het aansluiten van de bedrading

Exclusively operated with 12 V battery with negative (-) ground.
 Connect the power lead (red) very last. (for non-ISO connector)
 Connect the battery lead (yellow) to the positive (+) terminal of the battery or fuse block terminal (BAT). (for non-ISO connector)
 Strip about 5 mm of the lead ends for connection. (for non-ISO connector)
 Apply insulating tape to bare leads.
 Secure loosened leads.

Dieses Gerät ist ausschließlich für den Anschluss an Bordnetze mit 12 V Batterie und negativer (-) Klemme an Masse bestimmt.
 Schließen Sie den Versorgungsleiter (rot) zum Schluss an. (wenn kein ISO-Stecker verwendet wird)
 Schließen Sie das Batteriekabel (gelb) an die positive (+) Klemme der Batterie oder an die (BAT) Klemme des Sicherungsblocks an. (wenn kein ISO-Stecker verwendet wird)
 Entfernen Sie etwa 5 mm der Isolierung von den Kabelenden für den Anschluss. (wenn kein ISO-Stecker verwendet wird)
 Isolieren Sie alle freiliegenden Leiter.
 Sichern Sie alle losen Leiter.

Alimentez l'appareil absolument par la batterie de 12 V avec sa polarité négative (-) mise à la masse.
 Raccorder le fil d'alimentation (rouge) en dernier. (pour un connecteur non-ISO)
 Connectez le fil (jaune) à la borne positive (+) de la batterie ou à la borne (BAT) de la boîte à fusibles. (pour un connecteur non-ISO)
 Dénudez les extrémités de fil de 5 mm environ pour la connexion. (pour un connecteur non-ISO)
 Recouvrez les fils nus d'un ruban isolant.
 Resserrez les connexions de fils.

Uitsluitend voor gebruik met een 12 V accusysteem met negatieve (-) aarding.
 Sluit de stroomdraad (rood) pas het allerlaatst aan. (voor een niet-ISO aansluiting)
 Sluit de accudraad (geel) aan op de positieve (+) aansluiting van de accu of van het zekeringenblok (BAT). (voor een niet-ISO aansluiting)
 Strip ongeveer 5 mm van de uiteinden van de draden om de verbinding tot stand te kunnen brengen. (voor een niet-ISO aansluiting)
 Isoleer blote draadeinden met isolatieband.
 Zet loshangende draden vast.

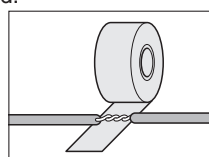

Installation Instructions Einbauanleitung Instructions d'installation Installatiehandleiding

Supplied Hardware/Mitgelieferte Hardware/Matériel d'installation/Meegeleverde onderdelen

No.	Item	Diagram	Q'ty	No.	Item	Diagram	Q'ty
①	Mounting Collar Einbauhalterung Cadre de montage Bevestigingskraag YEFX0217314		1	④	Trim Plate Abdeckplatte Plaque de garniture Afwerkingsrand YEFX051013		1
②	Mounting Bolt (5 mm) Befestigungsschraube (5 mm) Boulon de fixation (5 mm) Bevestigingsbout (5 mm) *		1	⑤	ISO Antenna Adapter ISO-Antennenadapter Adaptateur d'antenne ISO ISO antenne-adapter *		1
③	Power Connector Versorgungsstecker Connecteur d'alimentation Stroomstekker YGAJ021010		1	⑥	Lock Cancel Plate Verriegelungsfreigabeplatte Plaque anti-blocage Ontgrendelingsplaat *		2

* ②, ⑤ and ⑥ consist of a set. (YEP0FZ5740) * ②, ⑤ und ⑥ bestehen als Satz. (YEP0FZ5740)
 * ②, ⑤ et ⑥ constituent un jeu. (YEP0FZ5740) * ②, ⑤ en ⑥ bestaan uit een set. (YEP0FZ5740)



- Please read these instructions carefully before using this product and keep this manual for future reference.
- Bitte lesen Sie diese Bedienungsanleitung vor der Verwendung dieses Produktes aufmerksam durch und bewahren Sie sie danach für spätere Nachschlagzwecke sorgfältig auf.
- Prière de lire ces instructions attentivement avant d'utiliser le produit et garder ce manuel pour l'utilisation ultérieure.
- Leest u deze instructie alstublieft zorgvuldig door voor u dit product in gebruik neemt en bewaar deze handleiding voor later gebruik.

Matsushita Electric Industrial Co., Ltd.
 Web Site : <http://www.panasonic.co.jp/global/>

YEFM294139A NY0106-1125 Printed in China

Installation/Einbau/Montage/Installatie

How to install the unit/Einbau des Gerätes/Mode de montage de l'appareil/Installeren van het toestel

- Caution**
 ●Wear gloves for safety.
 ●Make sure that wiring is completed before installation.
- Vorsicht**
 ●Tragen Sie Handschuhe, um sich vor Verletzungen zu schützen.
 ●Achten Sie vor dem Einbau darauf, dass die Verdrahtung fertiggestellt ist.
- Attention**
 ●Porter des gants à des fins de sécurité.
 ●S'assurer que le câblage est terminé avant l'installation.
- Let op**
 ●Draag handschoenen voor uw veiligheid.
 ●Controleer of de bedrading correct is aangelegd voor u gaat installeren.

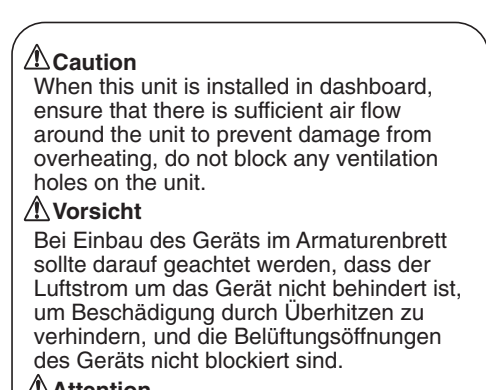
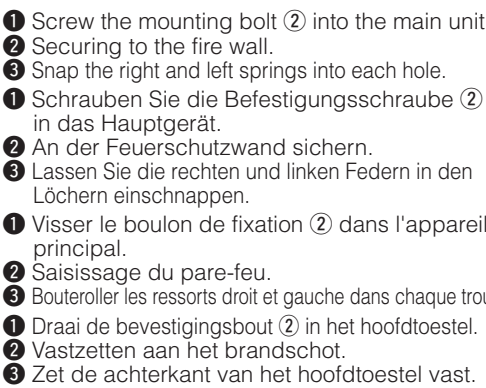
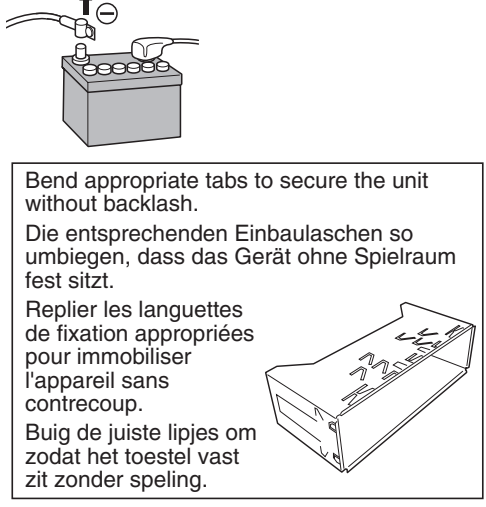
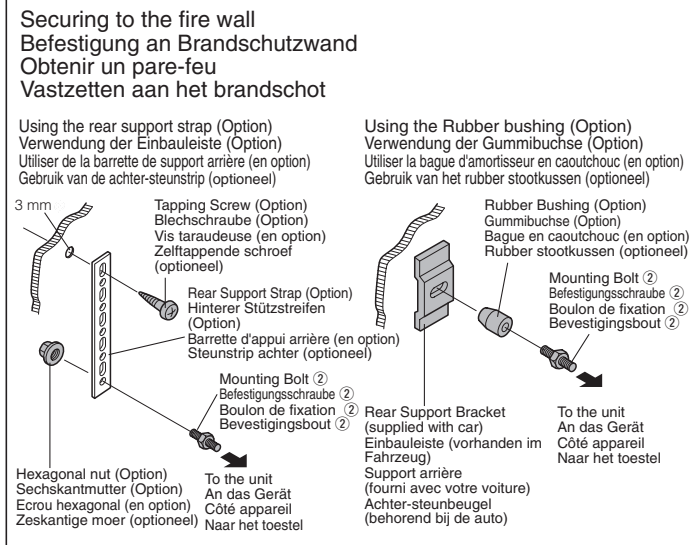
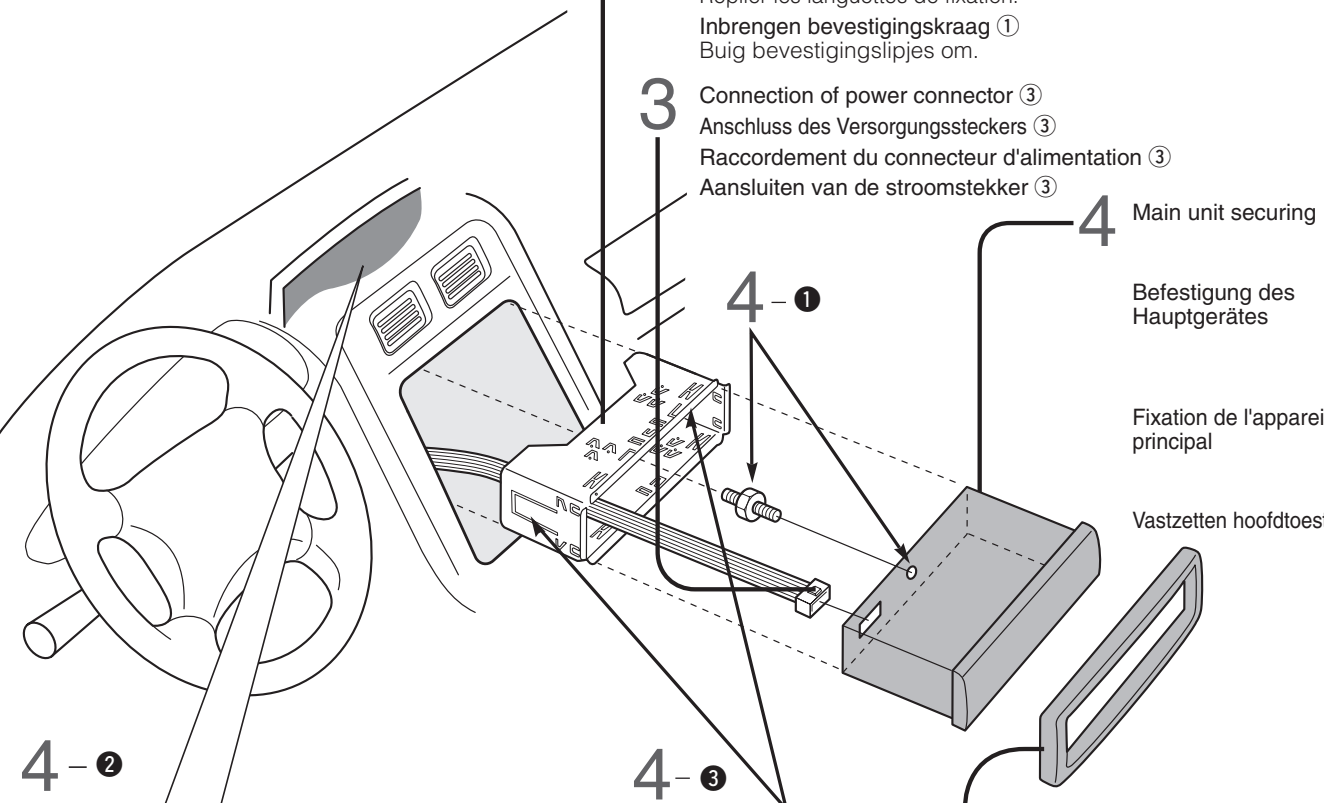

How to remove the unit/Ausbau des Gerätes/ Dépose de l'appareil/Verwijderen van het toestel

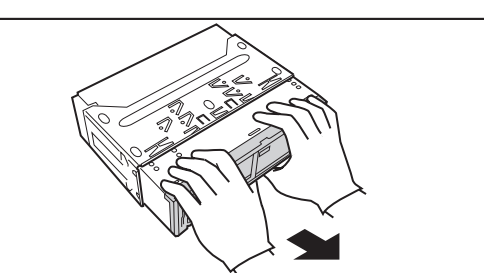
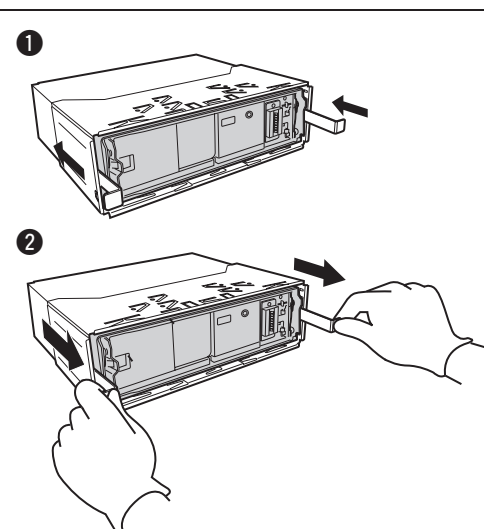
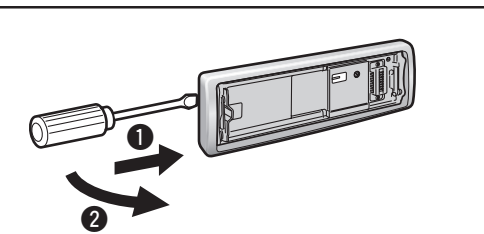
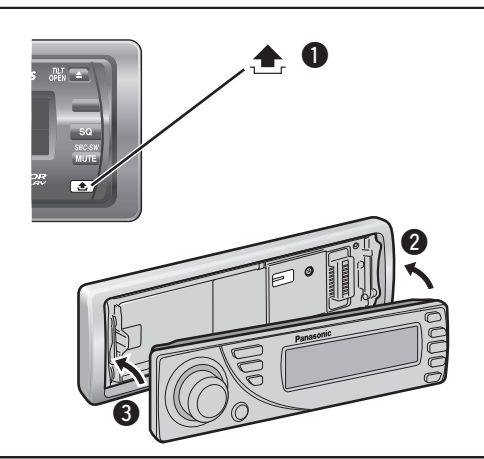

Wiring/Verdrahtung/Câblage/Bedrading

Caution
To prevent damage to the unit, do not connect the power connector until the whole wiring is completed.

Vorsicht
Um Beschädigung des Gerätes zu vermeiden, schließen Sie den Versorgungsstecker erst an, nachdem die gesamte Verdrahtung vollständig beendet wurde.

Attention
Ne pas introduire la prise d'alimentation secteur dans l'appareil tant que le câblage n'est pas complètement terminé afin de ne pas risquer d'endommager l'appareil.

Let op
Om schade aan het toestel te voorkomen mag u de stroomstekker pas aansluiten wanneer de bedrading volledig is aangesloten.

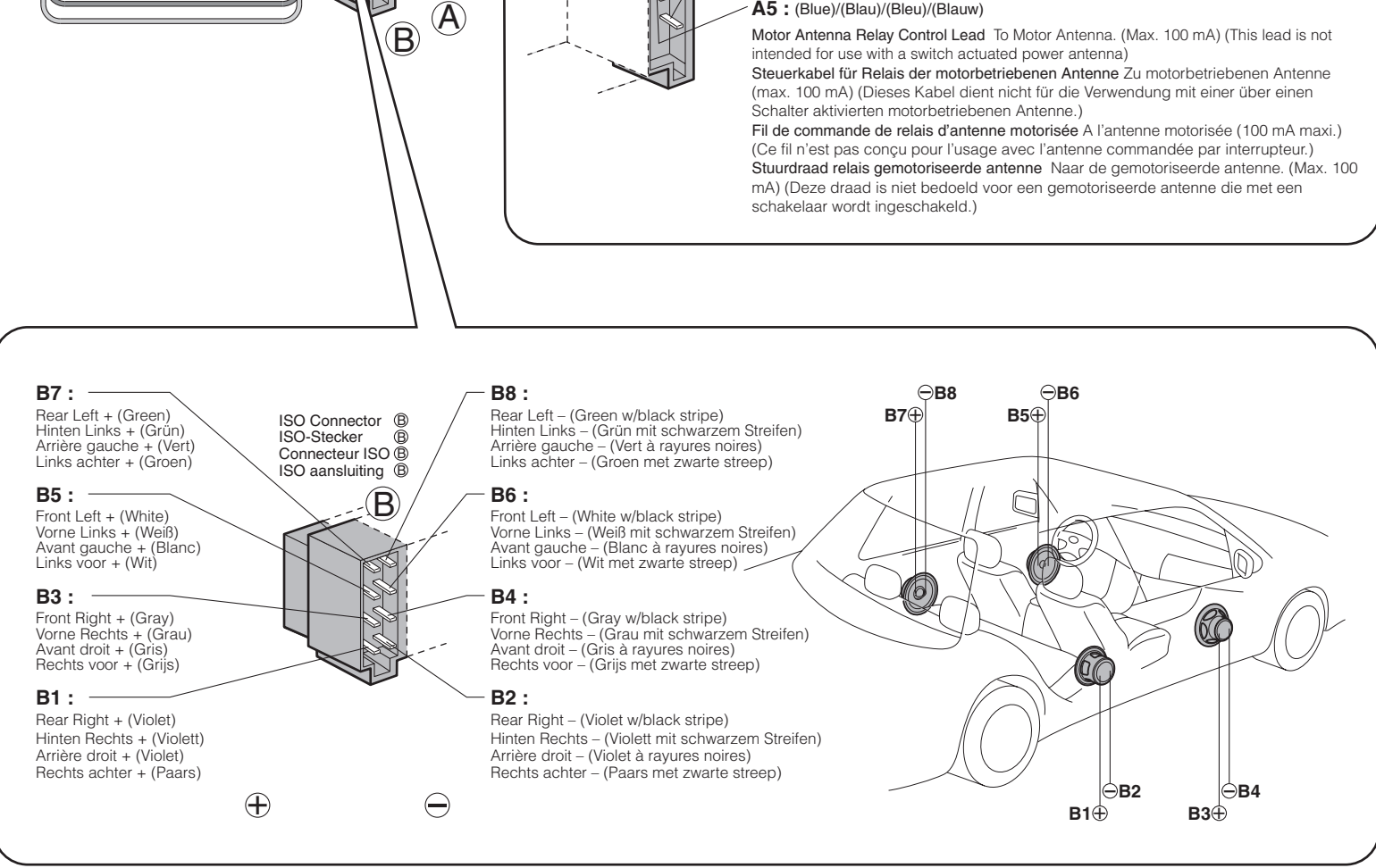
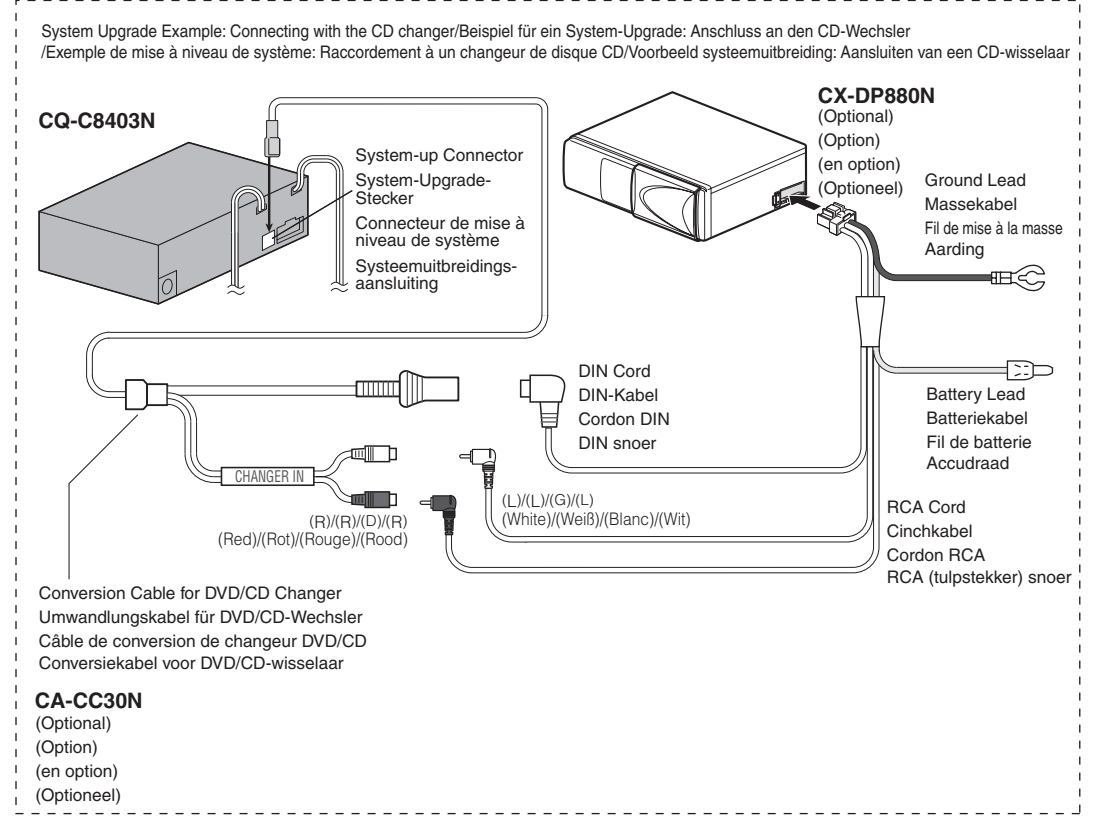
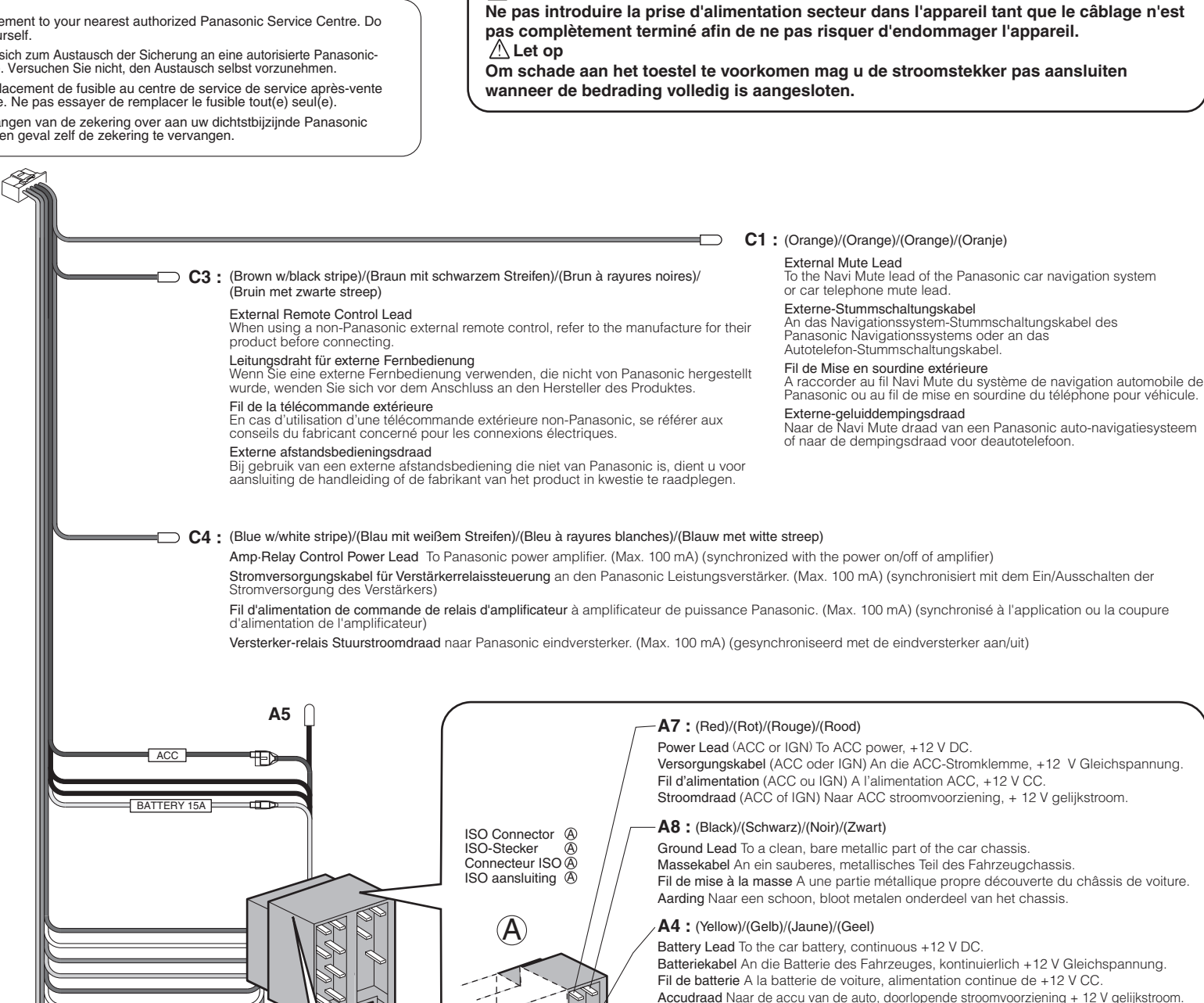
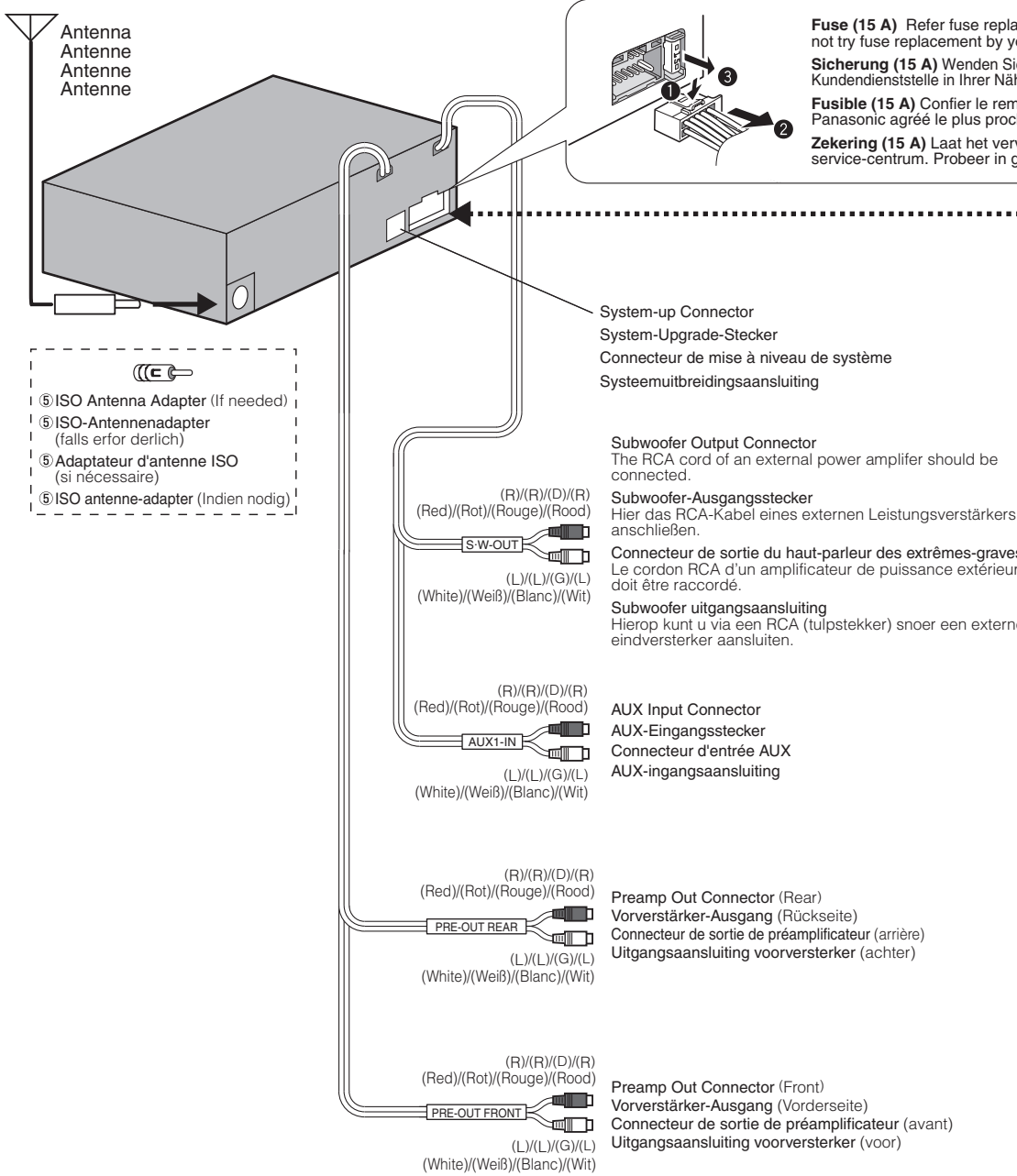

Power connector/Versorgungsstecker/Connecteur d'alimentation/Stroomstekker

ISO Standard ISO/ISO-Standard/Normes ISO/Standaard ISO

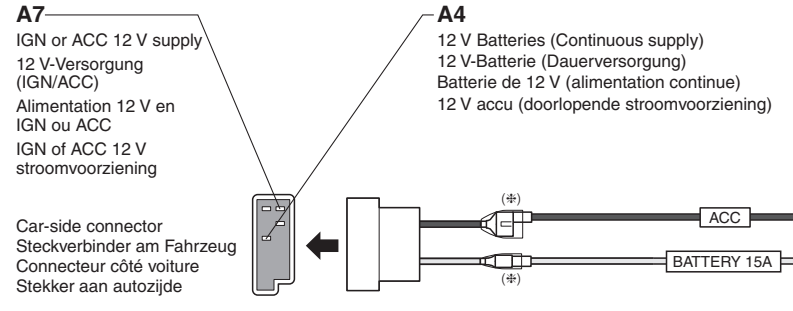

Car Type A/Kraftfahrzeug des Typs A/Type de voiture A/Autotype A

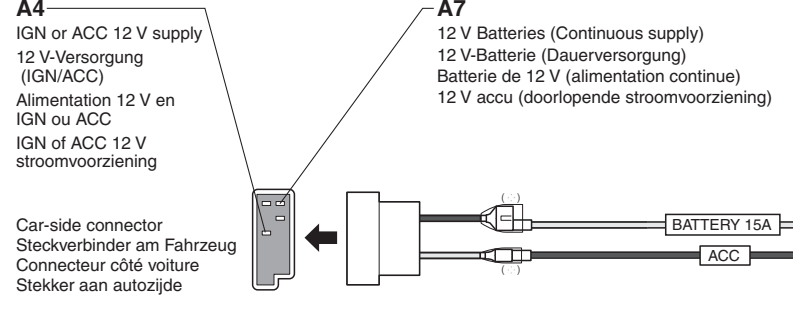

Car Type B/Kraftfahrzeug des Typs B/Type de voiture B/Autotype B

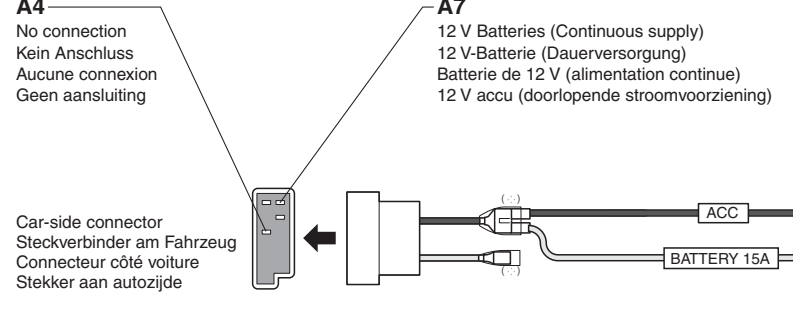

Precautions (ISO Connector)

- The pin arrangement of the power connector conforms to ISO standard.
- Please check that the pin arrangement of the connector in your car conforms to ISO standard.
- For car types A and B, change the wiring of the red and yellow leads as shown at below.
- After connection, insulate the portions marked (#) with insulating tape.

Vorsichtsmaßnahmen (ISO-Stecker)

- Die Stiftbelegung des Versorgungssteckers entspricht dem ISO-Standard.
- Bitte stellen Sie sicher, dass die Stiftbelegung des Steckers in Ihrem Fahrzeug dem ISO-Standard entspricht.
- Für Fahrzeuge der Typen A und B, ändern Sie die Verdrahtung der roten und gelben Leiter gemäß Abbildung.
- Nach dem Anschluss isolieren Sie die mit (#) markierten Abschnitte mit Isolierband.

Précautions (Connecteur ISO)

- La disposition des broches du connecteur d'alimentation est conforme à la norme ISO.
- Veuillez vérifier si que la disposition des broches du connecteur d'alimentation dans votre voiture est conforme à la norme ISO.
- Pour les types de voiture A et B, changer le câblage des fils rouge et jaune comme indiqué ci-dessous.
- Après avoir fait les connexions, isoler les sections marquées (#) avec de la bande isolante.

Voorzorgen (ISO stekker)

- De pin-configuratie van de stroomstekker voldoet aan de ISO standaard.
- Controleer of de pin-configuratie van de stekker in uw auto eveneens voldoet aan de ISO standaard.
- Voor auto's van type A en B, dient u de bedrading voor de rode en gele draden te wijzigen zoals hieronder staat aangegeven.
- Na het aansluiten dient u de gedeelten die met (#) gemarkeerd zijn met isolatieband af te plakken.

Speaker Connection/Anschluss der Lautsprecher/Branchement avec les haut-parleurs/Aansluiten van de luidsprekers

Connect as follows.
Nehmen Sie den Anschluss wie folgt vor.
Branchez les haut-parleurs comme suit.
Sluit de luidsprekers als volgt aan.

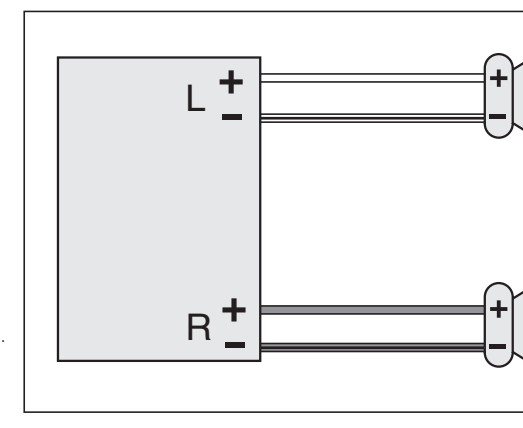

- Use ungrounded speakers only. Allowable input: 50 W or more. Impedance: 4 - 8 Ω
- Distance between speaker and amplifier: 30 cm or more
- Verwenden Sie nicht geerdete Lautsprecher. Zulässige Belastbarkeit: 50 W oder mehr. Impedanz: 4 - 8 Ω
- Entfernung zwischen Lautsprecher und Verstärker: 30 cm oder mehr
- Utilisez uniquement des haut-parleurs non reliés à la masse. Puissance d'entrée admissible: 50 W ou davantage. Impédance: 4 - 8 Ω
- Distance entre le haut-parleur et l'amplificateur: 30 cm ou davantage
- Gebruik uitsluitend ongeaarde luidsprekers. Toegestaan ingangsvermogen: 50 W of hoger. Impedantie: 4 - 8 Ω
- Afstand tussen luidspreker en versterker: 30 cm of meer

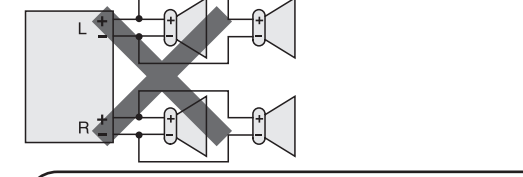

- Caution**
Do not connect more than one speaker to one set of speaker leads. (except for connecting to a tweeter)
- Vorsicht**
Schließen Sie niemals mehr als einen Lautsprecher an einen Satz Lautsprecherleiter an. (außer bei Anschluss eines Hochtonlautsprechers)
- Attention**
Ne raccorder pas plus d'un haut-parleur à un ensemble de fils de haut-parleur. (Sauf lors du raccordement à un tweeter)
- Let op**
Sluit niet meer dan één luidspreker aan op één paar luidsprekerdraden. (Behalve bij aansluiting op een tweeter.)

- Do not use a 3-wire type speaker system having a common earth lead.
- Verwenden Sie niemals Lautsprechersysteme mit Dreierverkabelung, die einen gemeinsamen Erdungsleiter aufweist.
- Ne pas utiliser pas de système de haut-parleur de type à 3 fils ayant un fil de mise à la masse commun.
- Gebruik geen luidsprekersysteem met drie draden en een gedeelde aarddraad.

Panasonic

System Upgrade Guidebook System-Upgrade-Handbuch Guide pratique de mise à niveau de système Systeemitbreidingsgids Guidebok om systemuppgradering Guida per il potenziamento del sistema Guía de mejora del sistema Systemopgraderingsvejledning Инструкция по расширению системы

Model: **CQ-C8803N/
CQ-C8403N**



- For upgrading your system, read this manual carefully before use. This manual should be retained for future reference after read.
- Lesen Sie dieses Handbuch sorgfältig durch, bevor Sie ein System-Upgrade vornehmen. Bewahren Sie dieses Handbuch für späteres Nachschlagen auf.
- Veuillez lire attentivement ce mode d'emploi avant toute utilisation pour faire la mise à niveau du système. Conserver ce manuel dans un endroit sûr pour toute consultation ultérieure.
- Lees deze handleiding zorgvuldig door voor u uw systeem gaat uitbreiden. Bewaar deze handleiding na gebruik zodat u er later nog eens iets in op kunt zoeken.
- Vid uppgradering av systemet, läs igenom denna manual innan det tas i bruk. Spara denna manual för framtida referens efter genomläsning.
- Per potenziare il proprio sistema, leggere attentamente questo manuale prima dell'utilizzo. Questo manuale deve essere conservato per poterlo consultare in futuro dopo la lettura.
- Para efectuar la mejora de su sistema, lea detenidamente este manual antes de la utilización. Después de su lectura, deberá guardar este manual para poderlo consultar en el futuro.
- Læs denne brugsvejledning grundigt inden brugen angående opgradering af dit system. Behold denne brugsvejledning, så den kan anvendes til fremtidig reference.
- Для расширения Вашей системы просим тщательно читать данную инструкцию перед использованием аппарата. Данную инструкцию следует хранить для дальнейшего пользования.

Informations sur la sécurité

■ Se référer attentivement aux instructions opératoires de l'appareil et de tous les autres composants de votre système audio du véhicule avant de faire usage du système. Elles renferment des instructions sur la façon d'utiliser le système en toute sécurité et de la manière la plus efficace possible. Panasonic ne pourra pas être tenu pour responsable des problèmes résultant du non respect des instructions mentionnées dans le présent manuel.

 **Avertissement**

Ce graphique figuratif est destiné à alerter de la présence de consignes d'utilisation importantes et des directives d'installation. Le non-respect de ces directives peut avoir comme conséquence des blessures graves voire entraîner la mort.

■ Ce manuel emploie des graphiques figuratifs servant à montrer comment utiliser le produit en toute sécurité et alerter des dangers potentiels résultant de connexions et d'une utilisation incorrecte. La signification des graphiques figuratifs est expliquée ci-après. Il est essentiel de comprendre parfaitement la signification des graphiques figuratifs afin d'utiliser ce manuel et le système correctement.

 **Attention**

Ce graphique figuratif est destiné à alerter de la présence de consignes d'utilisation importantes et des directives d'installation. Le non-respect de ces directives peut avoir comme conséquence des blessures voire endommager le matériel.

Avertissement

Veillez respecter les avertissements suivants lors de l'utilisation de cet appareil.

- Le conducteur ne devrait pas regarder l'écran d'affichage ni actionner le système tout en conduisant.**
L'utilisation du système distraira le conducteur et l'empêchera de regarder devant lui et ceci peut provoquer des accidents. Toujours arrêter le véhicule dans un lieu sûr et utiliser le frein de stationnement avant d'actionner le système.
- Utiliser l'alimentation électrique appropriée.**
Ce produit est conçu pour fonctionner à partir d'une source d'alimentation de batterie de 12 V de courant continu avec le négatif à la masse. Ne jamais mettre ce produit en fonction avec d'autres systèmes de batterie, particulièrement des systèmes de batterie de 24 V de courant continu.
- Maintenez les piles et le film d'isolement hors de la portée des enfants.**
Les piles et le film d'isolement sont susceptibles d'être avalés, conservez-les donc hors de la portée des enfants. Au cas où l'enfant avalerait une pile ou un film d'isolement, consultez immédiatement un médecin.
- Protéger le mécanisme de platine.**
N'insérer aucun objet étranger dans la fente de cette unité.
- Ne pas désassembler ni ne modifier l'unité.**
Ne pas désassembler, ne pas modifier l'unité ni essayer de réparer le produit vous-même. Si le produit doit être réparé, consulter votre distributeur ou un centre de dépannage autorisé Panasonic.
- Ne pas utiliser l'unité quand il est en panne.**
Si l'unité est en panne (aucune alimentation électrique, aucun son) ou dans un état anormal (des corps étrangers se sont infiltrés dedans, est exposé à l'eau, dégage de la fumée ou une odeur), l'arrêter immédiatement et consulter votre distributeur.
- La télécommande ne doit pas être laissée posée dans le véhicule.**
Sinon, elle pourrait tomber sur le plancher pendant le voyage, se coincer sous la pédale de frein et conduire à un accident de circulation.
- Confier le remplacement du fusible à un personnel de dépannage qualifié.**
Quand le fusible a sauté, éliminer la cause et le remplacer par le fusible prescrit pour cette unité par un technicien qualifié. Un remplacement incorrect du fusible peut favoriser un dégagement de fumée, enflammer l'appareil et des provoquer des dommages importants au produit.

Veillez respecter les mises en garde suivantes lors de l'installation de cet appareil.

- Débrancher le câble (-) de la borne négative de la batterie avant de procéder à l'installation.**
Le câblage et l'installation avec la borne (-) négative de la batterie connectée peuvent provoquer une électrocution et des blessures dus à un court circuit.
Certains véhicules équipés d'un système électrique de sûreté ont des procédures particulières de débranchement des bornes de la batterie. **LE NON-RESPECT DE LA MARCHE À SUIVRE PEUT ENGENDRER L'ACTIVATION FORTUIT DU SYSTÈME ÉLECTRIQUE DE SÛRETÉ, CE CI AYANT POUR RÉSULTAT DES DOMMAGES AU VÉHICULE ET DES BLESSURES VOIRE LA MORT.**
- Ne jamais se servir de composants relatifs à la sécurité pour effectuer l'installation, faire la mise à la terre et d'autres fonctions du même type.**
Ne jamais se servir de composants relatifs à la sécurité du véhicule (réservoir d'essence, frein, suspension, volant de direction, pédales, sac gonflable, etc.) pour effectuer le câblage ou fixer le produit ou ses accessoires.
- L'installation du produit sur le couvercle de sac gonflable ou à un emplacement pouvant constituer une gêne au fonctionnement du sac gonflable est interdite.**
- Vérifier la tuyauterie, le réservoir d'essence, le câblage électrique et d'autres éléments avant d'installer le produit.**
S'il est nécessaire de faire une ouverture dans le châssis de véhicule pour attache ou câbler le produit, vérifier d'abord où le faisceau de fils électriques, le réservoir d'essence et le câblage électrique sont localisés. Découper l'ouverture de l'extérieur dans la mesure du possible.
- Ne jamais installer le produit dans un emplacement où il peut constituer une gêne au champ visuel.**
- Ne jamais permettre que le cordon d'alimentation soit divisé pour fournir une alimentation électrique à un autre matériel.**
- Après l'installation et le câblage, contrôler si un fonctionnement normal des autres appareils électriques est obtenu.**
Le faire de continuer à utiliser ces appareils dans des conditions anormales peut causer un incendie, une électrocution voire un accident de circulation.
- Dans le cas d'une installation dans un véhicule équipé de sacs gonflables, confirmer avec le contenu des mises en garde et des rappels fournis par le constructeur du véhicule avant de procéder à l'installation.**
- S'assurer que les fils de sortie ne gênent pas la conduite ou les entrées-sorties du véhicule.**
- Isoler tous les fils exposés pour empêcher tout court-circuit.**

Attention

Veillez respecter les précautions suivantes lors de l'utilisation de cet appareil.

- ❑ **Maintenir le volume à un niveau approprié.**
Maintenir le niveau du volume assez bas pour être attentif à la route et aux conditions de la circulation tout en conduisant.
- ❑ **Ne pas introduire ni ne permettre à votre main ou vos doigts d'être pris par l'unité.**
Pour éviter tout risque de blessure, ne pas se faire prendre la main ou les doigts par les pièces mobiles ni les introduire dans la fente chargement du disque. Faire plus particulièrement attention aux enfants en bas âge.
- ❑ **Cette unité est conçue pour un usage exclusivement dans des automobiles.**
- ❑ **Ne pas mettre l'unité en fonction pendant une période prolongée avec le moteur arrêté.**
Le fonctionnement du système audio pendant une longue période avec le moteur arrêté aura pour effet d'épuiser la batterie.
- ❑ **Ne pas exposer directement l'unité à la lumière du soleil ou à une chaleur excessive.**
Sinon, ceci élèvera la température intérieure de l'unité, ce qui peut aboutir à un dégagement de fumée, une inflammation ou provoquer d'autres dommages à l'unité.
- ❑ **Ne pas utiliser le produit où il serait exposé à l'eau, à l'humidité ou à la poussière.**
L'exposition de l'unité à l'eau, à l'humidité ou à la poussière peut aboutir à un dégagement de fumée, une inflammation ou provoquer d'autres dommages à l'unité. S'assurer tout particulièrement que l'unité ne devient pas humide dans des lavages automatiques de voiture ou les jours pluvieux.

Observer les précautions suivantes lors de l'installation de l'appareil.

- ❑ **Confier le câblage et l'installation à un personnel de dépannage qualifié.**
L'installation de cette unité exige des qualifications et une expérience spéciales. Pour obtenir une sécurité maximum, confier l'installation à votre distributeur. Panasonic ne pourra pas être tenu pour responsable des problèmes résultant d'une installation faite par vos propres moyens.
- ❑ **Suivre les instructions indiquées pour installer et câbler le produit.**
Le fait de ne pas se conformer aux directives d'installation et de câblage du produit qui sont mentionnées peut provoquer un accident voire un incendie.
- ❑ **Veiller à ne pas endommager les fils de sortie.**
Lors du câblage, veiller à ne pas endommager les fils de sortie. Faire en sorte qu'ils ne soient pas coincés dans le châssis de véhicule, s'accrochent dans les vis ou pris par les pièces mobiles telles que des rails de siège. Ne pas rayer, tirer, plier ou vriller les fils de sortie. Ne pas les acheminer près de sources de chaleur ni poser des objets lourds dessus. Si les fils doivent être acheminés en passant sur des bords métalliques tranchants, protéger les fils de sortie en les enrobant de bande vinylique ou en utilisant un mode de protection semblable.

- ❑ **Utiliser les pièces et les outils spécifiés pour effectuer l'installation.**

Utiliser les pièces fournies ou spécifiées et les outils appropriés pour installer le produit. L'utilisation de pièces autres que celles fournies ou spécifiées peut avoir comme conséquence de provoquer des dommages internes à l'unité. Une installation défectueuse peut provoquer un accident, favoriser une panne voire provoquer un incendie.

- ❑ **Ne pas bloquer les ouvertures de ventilation ou les fentes de la plaque de refroidissement de l'unité.**

L'obturation de ces pièces fera que l'intérieur de l'unité surchauffera et ceci aura pour conséquence de favoriser un incendie voire provoquer d'autres dommages.

- ❑ **Ne pas installer le produit à un endroit où il serait exposé à des vibrations intenses ou serait instable.**

Éviter les surfaces inclinées ou fortement incurvées pour effectuer l'installation. Si l'installation n'est pas stable, l'unité risque de tomber par terre tandis que cela peut favoriser un accident voire provoquer des blessures.

- ❑ **Angle d'installation**

Le produit doit être installé dans une position horizontale avec le bord avant dirigé vers le haut selon une inclinaison normale, mais pas plus de 30°.

L'utilisateur devrait considérer que dans certains zones il peut y avoir des restrictions imposées sur la façon dont et où cette unité peut être installée.

Consulter votre distributeur pour obtenir de plus amples détails.

- ❑ **Porter des gants par mesure de sécurité. S'assurer que le câblage est terminé avant d'effectuer l'installation.**

- ❑ **Afin de ne pas endommager l'unité, ne pas brancher le connecteur d'alimentation électrique tant que la totalité du câblage n'est pas terminée.**

- ❑ **Ne pas raccorder plus d'un haut-parleur à un ensemble de fils de sortie de haut-parleur. (Excepté pour un raccordement à un tweeter)**

En ce qui concerne les piles pour la télécommande, respectez les instructions suivantes.

- Utilisez absolument la pile spécifiée (CR2025).
- Conformer la polarité de la pile aux repères (+) et (-) sur le porte-pile.
- Remplacez la pile épuisée le plus tôt possible.
- Déposez la pile de la télécommande quand vous ne l'utilisez pas pendant une période prolongée.
- Isolez la pile (en la mettant dans un sac plastique ou en la recouvrant avec un ruban de vinyle) avant son rejet ou stockage.
- Rejetez la pile selon les règlements locaux.
- Ne démontez pas, ni rechargez, ni réchauffez, ni court-circuitez la pile. De même, ne jetez pas la pile dans le feu ou dans l'eau.

En cas de fuite électrolytique de la pile

- Éliminez complètement le liquide électrolytique du porte-pile et y placez une pile neuve.
- En cas du contact de votre corps ou vêtement avec le liquide électrolytique, nettoyez la portion affectée à l'eau courante.
- En cas du contact de vos yeux avec le liquide électrolytique, nettoyez-les à l'eau courante et consultez immédiatement le médecin.

Se référer également aux informations de sécurité des périphériques optionnels.

Avant la lecture de ces instructions

À propos de
cette brochure

La présente brochure est un mode d'emploi expliquant la manière d'utiliser l'appareil à hauteur du visage et sa télécommande en tant qu'accessoire lorsque l'appareil à hauteur du visage est raccordé à des périphériques optionnels.

Appareils à hauteur du visage ciblés

- CQ-C8803N/C8403N

Toutes les illustrations qui apparaissent tout au long de ce manuel représentent le modèle CQ-C8403N sauf indication contraire.

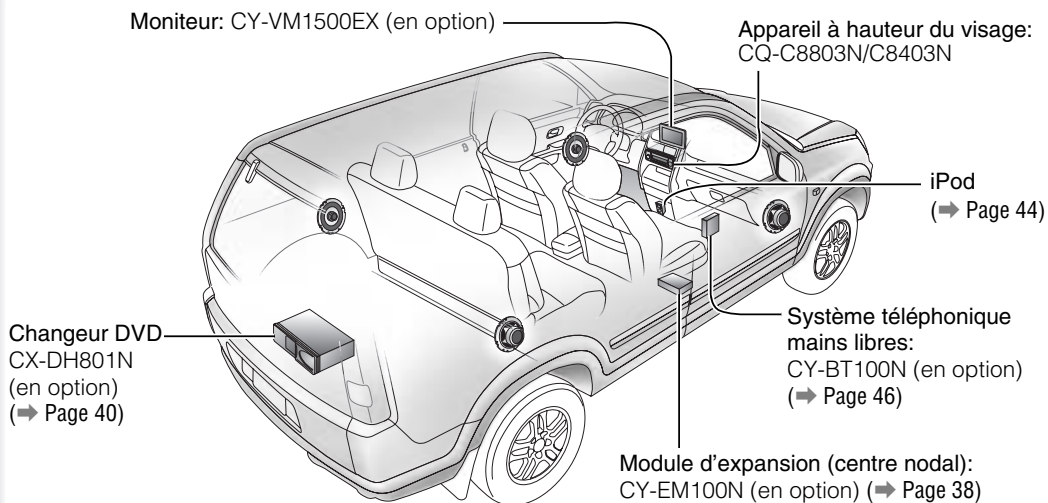

Exemple de mise à niveau de système

Appareil à hauteur du visage

CQ-C8803N/C8403N

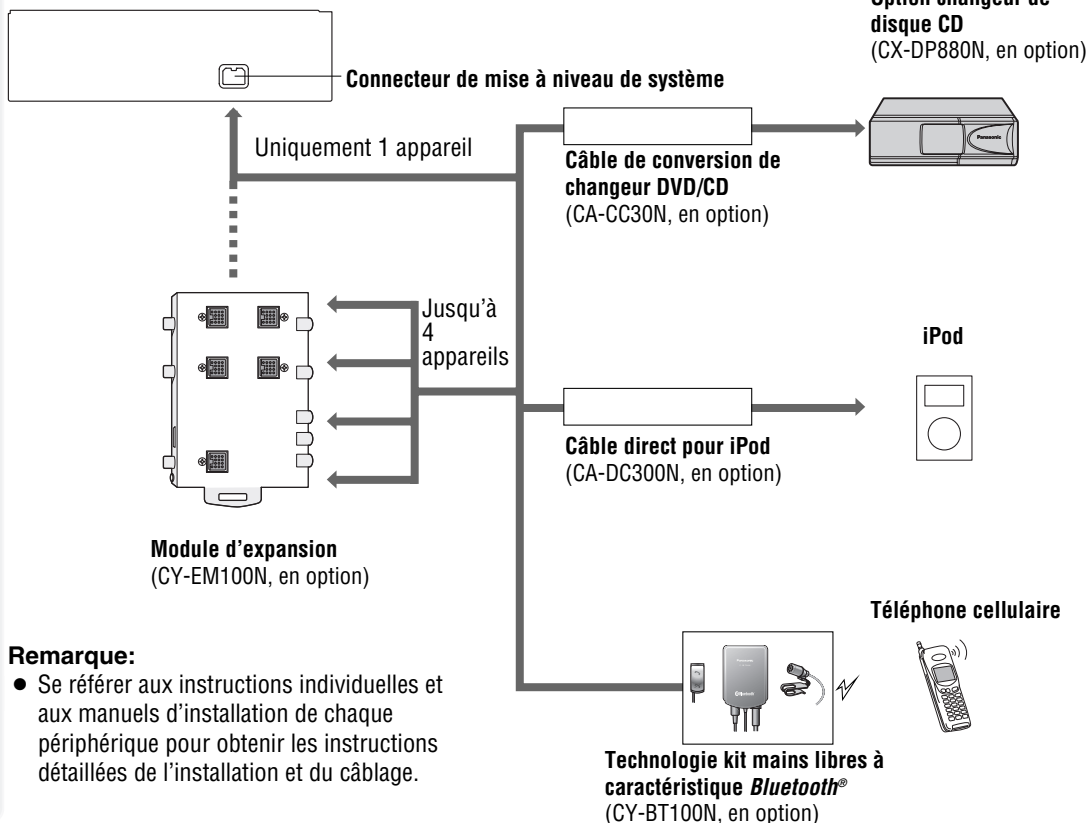

Remarque:

- Se référer aux instructions individuelles et aux manuels d'installation de chaque périphérique pour obtenir les instructions détaillées de l'installation et du câblage.

Table des matières

Français	English	2
	Deutsch	18
	34	
	Nederlands	50
	Svenska	66
	Italiano	82
	Español	98
	Dansk	114
Русский	130	

Rubriques communes

- **Informations sur la sécurité** 34
- **Avant la lecture de ces instructions** 36

Chaque source

- **Opérations générales** 38
- **Changeur de disque** 40
- **Commande iPod** 44
- **Système téléphonique mains libres** 46

Au besoin

- **En cas de difficulté** 48

Changeur de disque DVD

L'adaptateur optionnel (Câble de conversion de changeur DVD/CD: CA-CC30N) permet de connecter le changeur de DVD Panasonic optionnel (CX-DH801N). Reportez-vous au manuel d'instructions du changeur de disque DVD pour obtenir de plus amples détails. (→ Page 40, 42)

Changeur de disque CD

L'adaptateur optionnel (Câble de conversion de changeur DVD/CD: CA-CC30N) permet de connecter le changeur de CD Panasonic optionnel (CX-DP880N). Reportez-vous au manuel d'instructions du changeur de disque CD pour obtenir de plus amples détails. (→ Page 40)

iPod®

L'adaptateur optionnel (Câble direct pour iPod: CA-DC300N) permet de connecter les modèles des séries iPod optionnels. (→ Page 44)

Le iPod équipé d'un connecteur d'accouplement est exclusivement connectable. Pour obtenir de plus amples informations à propos du iPod contrôlable est décrit ci-dessous.

iPod contrôlable / version de logiciel

- iPod de 3ème génération /ver. 2.3
- iPod de 4ème génération /ver. 3.1
- iPod Photo/ver. 1.2
- iPod mini/ver. 1.4
- iPod nano/ver. 1.0

* La vérification de fonctionnement a été exécutée avec le logiciel disponible à la fin du mois octobre 2005. Nous ne garantissons aucun fonctionnement avec nos produits futurs ou logiciel mis à niveau.

iPod est une marque déposée de la firme Apple Computer, Inc., brevetée aux États-Unis et dans d'autres pays.

Système téléphonique mains libres

Il est possible de connecter le système téléphonique mains libres optionnel (Technologie kit mains libres à caractéristique *Bluetooth*®: CY-BT100N). Se reporter au mode d'emploi du système téléphonique mains libres système téléphonique mains libres pour obtenir de plus amples détails. (→ Page 46)

Remarque: Cet appareil est **exclusivement conçu pour recevoir des appels**. Il ne permet pas de faire des appels.

Bluetooth®

Bluetooth SIG, Inc. est propriétaire des termes de la marque et des logos de Bluetooth et toute utilisation de ces marques et ces logos par Matsushita Electric Industrial Co., Ltd. est fait sous licence. Les autres marques et appellations commerciales sont celles de leurs propriétaires respectifs.

Module d'expansion (centre nodal)

Il est possible de connecter un module d'expansion optionnel (centre nodal) (CY-EM100N). La connexion du module d'expansion permet de raccorder simultanément les périphériques optionnels mentionnés auparavant ainsi que d'autres périphériques AV. Se reporter au manuel d'instructions du module d'expansion pour obtenir de plus amples détails.

Périphériques raccordables

- Changeur de disque CD (max. 1)
- iPod (max. 2)
- Système téléphonique mains libres (max. 1)

Remarque: Les conditions commerciales relatives aux périphériques optionnels varient selon les pays et les régions. Pour obtenir de plus amples renseignements, consulter votre distributeur.

La source change comme suit à chaque fois que la touche **[SRC]** (SOURCE) est pressée.

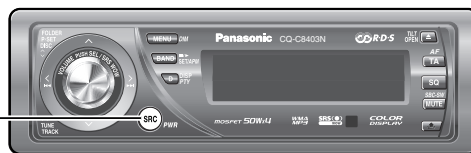

Autoradio

FM1, FM2, FM3, AM (PO/GO) (⇒ Manuel d'instructions)



Lecteur

Lors du chargement du CD (⇒ Manuel d'instructions)



Lors du chargement d'un disque MP3/WMA (⇒ Manuel d'instructions)



AUX 1

Périphérique raccordé à la borne AUX de cet appareil



Connecteur de mise à niveau de système

Périphérique raccordé au connecteur de mise à niveau de système de cet appareil

Lorsque des périphériques optionnels sont connectés:



Passer sur les périphériques raccordés.

Lorsqu'un module d'expansion est connecté:

Les périphériques connectés aux ports 1 à 4 sont activés en séquence après être passé sur AUX2 (périphériques connectés à la borne du module d'expansion).

Quand un changeur de disque DVD est raccordé (⇒ Page 40, 42)



Quand un changeur de disque CD est raccordé (⇒ Page 40)



Quand un iPod est raccordé (⇒ Page 44)

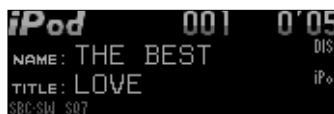

Quand un module d'expansion est raccordé



Changeur de disque (lorsque des disques CD ou MP3 sont chargés)

Le raccordement d'un changeur de disque CD optionnel ou d'un changeur de disque DVD optionnel peut être contrôlé par cette unité.

Organigramme des opérations

1 Mettez un magasin (chargé de disque) en place.

Quand un magasin de disques est déjà chargé, appuyer sur la touche **[SRC]** (SOURCE) pour sélectionner le mode changeur de disque CD.

L'appareil reconnaît le magasin de disques et démarre automatiquement la lecture.

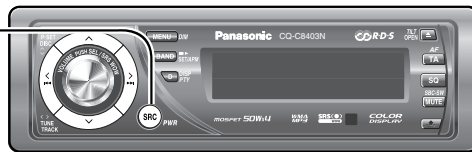

2 Sélectionner une section en particulier.

Sélection de disque

[^]: Disque suivant

[v]: Disque précédent

Sélection de dossier

Uniquement pour un changeur de disque DVD

Appuyer et immobiliser en position basse pendant au moins 2 secondes.

[^] (**FOLDER**): Dossier suivant

[v] (**FOLDER**): Dossier précédent

Sélection de piste/fichier

[>>]: Piste/fichier suivant

[<<]: Piste/fichier précédent (pressez deux fois)

Remarque: Maintenez enfoncée pour l'avance rapide normale/en retour.

Pause

Appuyer sur la touche **[BAND]** (|| / ▶).

Appuyer encore une fois sur la même touche pour annuler.

Affichage du mode changeur de disque CD

Piste/Fichier

Numéro de disque

Indicateur de changeur

CD (changeur de disque CD)

DVD (changeur de disque DVD)



Temps

Indicateurs de mode de lecture

S'allume lorsque chaque mode est activé.

RANDOM

REPEAT

SCAN

D-RANDOM

D-REPEAT

D-SCAN

(Lecture aléatoire du disque) Uniquement de changeur de disque CD

(Relecture du disque)

(Exploration du disque)

Uniquement de changeur de disque CD

S'allume lorsqu'un changeur est connecté.

Remarques:

- Non compatible avec CD-RW. (sauf lorsque un CX-DP880N ou CX-DH801N est raccordé)
- Un problème peut se produire pendant la lecture de disques CD-R. Se référer à la section intitulée "Remarques à propos des disques CD ou support CD (CD-ROM, CD-R, CD-RW)" (→ Manuel d'instructions).
- Cet appareil ne prend pas en charge les opérations suivantes par l'intermédiaire du changeur de disque CD.
 - **Lecture MP3.**

Lecture aléatoire/répétée (Affichage du menu chargeur de disque) (RANDOM, REPEAT)

Les modes de lecture par sélection en ordre aléatoire et de relecture peuvent être paramétrés.

1 Appuyer sur la touche **[MENU]** pour afficher l'affichage de menu.

Pour l'utilisation de la télécommande, appuyez sur la touche **[SEL]** (**MENU**) 2 secondes ou plus.

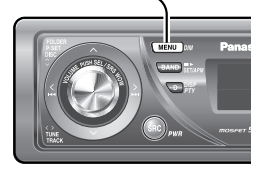

2 Appuyer sur la touche **[^]** ou **[v]** pour sélectionner le mode qui doit être ajusté.

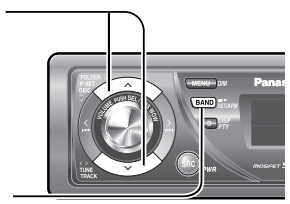

3 Appuyer sur la touche **[BAND]** (**SET**) pour ajuster.

4 Appuyer sur la touche **[MENU]** pour confirmer le réglage.

Pour l'utilisation de la télécommande, appuyez sur la touche **[SEL]** (**MENU**) 2 secondes ou plus.



RANDOM (SÉLECTION ALÉATOIRE)

- **CD-DA**
Lecture en mode aléatoire du disque sélectionné (Changeur de disque DVD)
Lecture en mode aléatoire de tous les disques placés dans le magasin (Changeur de disque CD)

- **Disque MP3**
Lecture en mode aléatoire du dossier sélectionné
OFF : Désactivé (réglage implicite)
ON : Lecture par sélection en ordre aléatoire

DISC RANDOM (Uniquement pour un changeur de disque CD)

- OFF** : Désactivé (réglage implicite)
ON : Lecture par sélection en ordre aléatoire (à partir du disque sélectionné)

REPEAT

- OFF** : Désactivé (réglage implicite)
ON : Relecture de piste/fichier en cours de lecture

DISC REPEAT (Uniquement pour un CD-DA)

- OFF** : Désactivé (réglage implicite)
ON : Relecture du disque en cours de lecture

FOLDER REPEAT (Uniquement pour un disque MP3)

- OFF** : Désactivé (réglage implicite)
ON : Relecture du dossier en cours de lecture

Fonctions uniquement commandées par la télécommande

Sélection du mode de lecture

Une opération à commande unique est disponible pour sélectionner un style de lecture de plage en utilisant la touche **[RANDOM]** ou **[REPEAT]**.

RANDOM, REPEAT

Appuyer sur la touche. Appuyer encore une fois sur la touche pour annuler.

DISC RANDOM, DISC REPEAT, FOLDER REPEAT

Maintenir la touche enfoncée pendant au moins 2 sec. Maintenir la touche enfoncée encore une fois pour annuler.

Lecture SCAN

Vous pouvez retrouver votre plage favorite en lisant les 10 premières secondes de chaque plage.

SCAN (Changeur de disque CD: Toutes les plages, Changeur de disque DVD: à partir du disque sélectionné)

Appuyer sur la touche **[SCAN]**. Appuyer encore une fois sur la touche pour annuler.

DISC SCAN (Changeur de disque CD: 1ère plage de chaque disque)

Maintenir la touche **[SCAN]** enfoncée pendant au moins 2 sec. Maintenir la touche enfoncée encore une fois pour annuler.

Accès direct

Un disque peut être sélectionné directement.

Exemple: Disque numéro 5

- 1 Appuyer sur la touche **[#]** (**NUMBER**).
- 2 Appuyer sur la touche **[5]**.
- 3 Appuyer sur la touche **[SET]**.



Remarque: Pour interrompre la sélection directe, appuyer sur la touche **[DISP]** (**DISPLAY**).

Changeur de disque (lorsque des disques DVD ou VCD sont chargés)

Le raccordement d'un changeur de disque DVD optionnel (CX-DH801N) peut être contrôlé par cette unité.

Organigramme des opérations

1 Mettez un magasin (chargé de disque) en place.

Quand un magasin de disques est déjà chargé, appuyer sur la touche **[SRC]** (SOURCE) pour sélectionner le mode changeur de disque DVD.

L'appareil reconnaît le magasin de disques et démarre automatiquement la lecture.

Remarques:

- Pour des opérations DVD autres que celles mentionnées ci-dessus (c'est-à-dire menu DVD, légende fermée, etc.), utiliser la télécommande fournie avec le changeur de disque DVD.
- La télécommande fournie avec le changeur de disque DVD ne fonctionne pas correctement quand elle est dirigée vers l'appareil.
- Lorsque la télécommande fournie avec le changeur de disque DVD est utilisée, la diriger avec le moniteur vidéo vers (CY-VM1500EX).

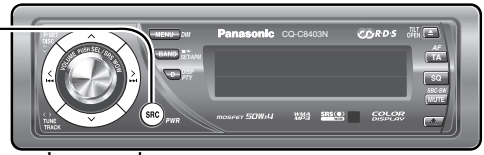

2 Sélectionner une section en particulier.

Sélection de disque

[^]: Disque suivant

[v]: Disque précédent

Sélection de chapitre/page

[▶▶]: Chapitre/page suivante

[◀◀]: Chapitre/page précédent (appuyer deux fois)

Remarque: Appuyer et immobiliser en position basse pour obtenir l'avance rapide en sens normal ou l'avance rapide en sens inverse.

Pause

Appuyer sur la touche **[BAND]** (|| / ▶).

Appuyer encore une fois sur la même touche pour annuler.

Affichage du mode changeur DVD

Numéro de chapitre ———— Temps

Numéro de disque ————

Témoin de changeur ————

Type de disque



Indicateurs de mode de lecture

S'allume lorsque chaque mode est activé.

REPEAT

D:REPEAT (Relecture du disque)

C:REPEAT (Répétition de chapitre)

T:REPEAT (Répétition de titre)

S'allume lorsqu'un changeur est connecté.

Les modes de lecture par de lecture peuvent être paramétrés.

- 1 Appuyer sur la touche [MENU] pour afficher l'affichage de menu.

Pour l'utilisation de la télécommande, appuyez sur la touche [SEL] (MENU) 2 secondes ou plus.

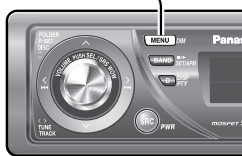

- 2 Appuyer sur la touche [^] ou [v] pour sélectionner le mode qui doit être ajusté.

- 3 Appuyer sur la touche [BAND] (SET) pour ajuster.

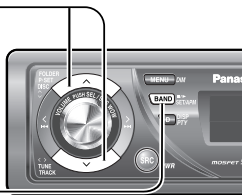

- 4 Appuyer sur la touche [MENU] pour confirmer le réglage.

Pour l'utilisation de la télécommande, appuyez sur la touche [SEL] (MENU) 2 secondes ou plus.



● Pour l'insertion d'un DVD

CHAPTER REPEAT

OFF : Désactiver (réglage implicite)

ON : Lecture du chapitre actuel en répétitif

TITLE REPEAT

OFF : Désactiver (réglage implicite)

ON : Lecture du titre actuel en répétitif

Remarque: L'appareil risque de ne pas fonctionner avec certains DVD.

● Pour l'insertion d'un VCD

REPEAT

OFF : Désactiver (réglage implicite)

ON : Lecture de la plage actuelle en répétitif

DISC REPEAT

OFF : Désactiver (réglage implicite)

ON : Lecture du disque actuel en répétitif

Remarques:

- L'appareil risque de ne pas fonctionner avec certains VCD.
- L'appareil risque de ne pas fonctionner avec un disque dont la fonction de lecture est activée.

Sélection du mode de lecture

Une opération à commande unique est disponible pour sélectionner un style de lecture de chapitre en utilisant la touche [REPEAT].

CHAPTER REPEAT, REPEAT

Appuyer sur la touche. Appuyer encore une fois sur la touche pour annuler.

TITLE REPEAT, DISC REPEAT

Maintenir la touche enfoncée pendant au moins 2 sec. Maintenir la touche enfoncée encore une fois pour annuler.

Accès direct

Un disque peut être sélectionné directement.

Exemple: Disque numéro 5

- 1 Appuyer sur la touche [#] (NUMBER).
- 2 Appuyer sur la touche [5].
- 3 Appuyer sur la touche [SET].

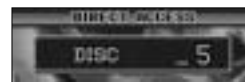

Remarque: Pour interrompre la sélection directe, appuyer sur la touche [DISP] (DISPLAY).

Commande iPod

La connexion de l'adaptateur optionnel iPod (câble direct pour iPod) (CA-DC300N) permet aux utilisateurs de commander le iPod y compris la sélection de fichier et le changement de séquence de fichier à l'aide des boutons de cet appareil.

Organigramme de fonctionnement

- 1 Raccorder le iPod.
- 2 Presser **[SRC]** (SOURCE) pour sélectionner le mode iPod. La lecture commence.
Remarque: Si la lecture ne commence pas, appuyer sur **[BAND]** (**II / ►**).
- 3 Sélectionner une section en particulier.

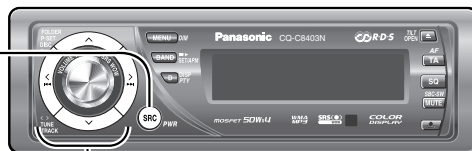

Sélection de fichier

- [▶▶]:** Fichier suivant
- [◀◀]:** Début du fichier actuel
Pour le fichier précédent, appuyer deux fois.

Pause

- Appuyer sur **[BAND]** (**II / ►**).
- Presser encore une fois pour annuler.

Sélection du mode de lecture

Le type par lequel les données de lecture sont classifiées peut être sélectionné.

- 1 Appuyer sur **[^]** ou **[v]** pour rappeler l'écran de sélection du mode de lecture.
- 2 Presser le bouton **[^]** ou **[v]** pour sélectionner le mode de lecture.

PLAYLIST : Lecture par liste de lecture

ARTIST : Lecture par artiste

ALBUM : Lecture par album

Remarque: Quand le bouton **[<]** est pressé, l'écran normal apparaît.

- 3 Appuyer sur le bouton **[BAND]** pour déterminer la sélection.
- 4 Appuyer sur **[^]** ou **[v]** pour sélectionner un passage à lire.

Remarques:

- Pour sélectionner **ARTIST**, l'écran de sélection **ALBUM** apparaît après avoir sélectionné le nom de l'artiste.
- Quand le bouton **[<]** est pressé, l'écran précédent apparaît.

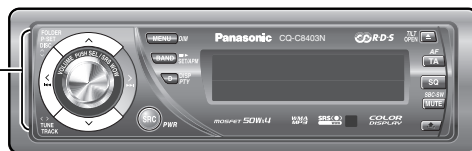

- 5 Appuyer sur le bouton **[BAND]** pour déterminer la sélection.

Remarques: Les fichiers avec un nom d'album ou un nom d'artiste ne peuvent pas être lus en mode de lecture de l'album ou l'affichage d'artiste respectivement.

Affichage de mode iPod

Fichier courant

Numéro de iPod

iPod1 (iPod 1)

iPod2 (iPod 2)



Temps

S'allume lorsque le câble direct pour iPod (CA-DC300N) est connecté.

Indicateurs de mode de lecture

S'allume lorsque chaque mode est activé.

RANDOM (Sélection aléatoire)

■-RANDOM (Sélection aléatoire d'album)

REPEAT (Répétition)

Remarques:

Le iPod équipé d'un connecteur d'accouplement est exclusivement connectable. Pour obtenir de plus amples informations à propos du iPod contrôlable est décrit ci-dessous.

- iPod contrôlable / version de logiciel
 - iPod de 3ème génération /ver. 2.3
 - iPod de 4ème génération /ver. 3.1
 - iPod Photo/ver. 1.2
 - iPod mini/ver. 1.4
 - iPod nano/ver. 1.0

*La vérification de fonctionnement a été exécutée avec le logiciel disponible à la fin du mois octobre 2005. Nous ne garantissons aucun fonctionnement avec nos produits futurs ou logiciel mis à niveau.

- La fonction d'aller et retour de iPod correspond à la fonction RANDOM de cet appareil.
- Raccorder cet appareil après avoir réduit le volume du iPod.
- "NO iPod" apparaît jusqu'à ce que le iPod soit reconnu après avoir raccordé le iPod, mis l'appareil à hauteur du visage sous tension ou exécuté la sélection de la source du côté de l'appareil à hauteur du visage. Ceci indique qu'il n'y a rien d'anormal du côté de l'appareil à hauteur du visage.
- Nous n'offrons aucune garantie quant aux fonctionnements des périphériques qui peuvent être connectés

Sélection aléatoire, relecture (affichage de menu iPod) (RANDOM, REPEAT)

Les modes de sélection aléatoire et de relecture peuvent être paramétrés.

1 Presser **[MENU]** pour afficher le menu.

Appuyer et immobiliser **[SEL]** (**MENU**) en position basse pendant au moins 2 secondes pour utiliser la télécommande.

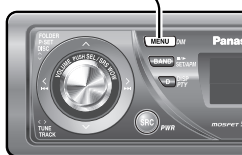

2 Appuyer sur **[^]** ou **[v]** pour sélectionner le mode à ajuster.

3 Appuyer sur la touche **[BAND]** (**SET**) pour ajuster.

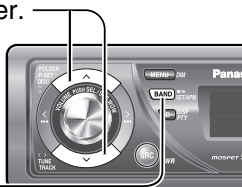

4 Presser **[MENU]** pour confirmer le réglage.

Appuyer et immobiliser **[SEL]** (**MENU**) en position basse pendant au moins 2 secondes pour utiliser la télécommande.



RANDOM (aller et retour)

OFF : Désactiver (réglage implicite)

ON : Parmi tous les fichiers disponibles

ALBUM RANDOM

OFF : Désactiver (réglage implicite)

ON : Parmi les fichiers de l'album sélectionné

REPEAT

OFF : Désactiver (réglage implicite)

ON : Lecture du fichier actuel en répétitif

Remarque: Tous les fichiers sont lus même lorsque REPEAT est paramétré sur désactivé. (TOUT RÉPÉTÉ)

TEXT

Affichage de texte

NAME/TITLE : Nom/Titre (réglage implicite)

ALBUM/TITLE : Album/Titre

OFF : Invalidé

Fonctions uniquement commandées par la télécommande

Sélection du mode de lecture

Une opération à commande unique est disponible pour sélectionner un style de lecture de plage en utilisant la touche **[RANDOM]** ou **[REPEAT]**.

RANDOM, REPEAT

Appuyer sur la touche. Appuyer encore une fois sur la touche pour annuler.

ALBUM RANDOM

Maintenir la touche enfoncée pendant au moins 2 sec. Maintenir la touche enfoncée encore une fois pour annuler.

Systeme téléphonique mains libres

Lire impérativement "Informations sur la sécurité" dans le mode d'emploi à propos du système téléphonique mains libres avant toute utilisation.

Préparatifs

Raccordement d'un système téléphonique mains libres

Raccorder le système téléphonique mains libres (CY-BT100N) pour établir le pairage. Se reporter au mode d'emploi du système téléphonique mains libres pour obtenir de plus amples renseignements.

Remarque: Cet appareil est **exclusivement conçu pour recevoir des appels**. Il ne permet pas de faire des appels.

Unité d'interrupteur



Indicateur d'état (diode électroluminescente bleue)

S'allume: Appel en attente/Parler
Exclus: Non connecté
Clignote rapidement: Réception d'un appel
Clignote lentement: Pairage/Reconnexion

[Hang-on] / diode électroluminescente bleue

[Hang-up] / diode électroluminescente rouge

Organigramme de fonctionnement

- 1 Appuyer sur le bouton **[Hang-on]** du système téléphonique mains libres et décrocher le téléphone.

Le téléphone est en état de réception d'appel.

- 2 Au besoin, ajuster le volume.

- 3 Appuyer sur le bouton **[Hang-up]** du système téléphonique mains libres et décrocher le téléphone.



Ajuster le volume de la sonnerie

Le volume de la sonnerie est ajustable à partir de cet appareil.

(Limites de réglage: OFF/LOW/MID/HIGH, réglage implicite: MID)

[^]: Rehaussement

[v]: Réduction

Remarque:

- Le volume de la sonnerie est ajustable uniquement lors de la réception des appels.
- Le volume de la sonnerie est ajustable uniquement lorsque la sonnerie du téléphone retentit par l'appareil principal.

Refuse les appels

Le fait d'appuyer sur le bouton **[Hang-up]** permet aux utilisateurs de refuser un appel lors d'un appel entrant.

Déconnexion ou reconnexion Bluetooth

Le fait d'appuyer sur le bouton **[Hang-up]** permet aux utilisateurs de se déconnecter provisoirement lorsque le téléphone est en état d'attente.

Le fait d'appuyer sur le bouton **[Hang-up]** permet aux utilisateurs de se reconnecter lorsque l'appareil Bluetooth est provisoirement déconnecté.

Remarques:

- Cette rubrique ne peut pas être sélectionnée en appuyant sur [SRC] (PWR: POWER), mais activée en recevant un appel.
- Ceci constitue uniquement une description générale. Se reporter au mode d'emploi du système téléphonique mains libres pour obtenir de plus amples renseignements.
- La fonction de muting est automatiquement annulée lors de la réception d'un appel même lorsque le paramétrage de muting est activé.
- Cet appareil est inopérant lors de la réception d'un appel avec un paramétrage de coupure d'alimentation.
- Nous n'offrons aucune garantie quant aux fonctionnements des périphériques qui peuvent être connectés

Remarque: Le volume de sortie de haut-parleur est ajustable uniquement lors de la réception des appels.

- 1 Appuyer sur [VOLUME] (PUSH SEL: SELECT) pour afficher l'écran d'affichage de menu AUDIO.



- 2 Appuyer sur [VOLUME] (PUSH SEL: SELECT) pour sélectionner un mode à régler.

- 3 Tourner [VOLUME] dans le sens des aiguilles d'une montre ou dans le sens inverse des aiguilles d'une montre pour régler.

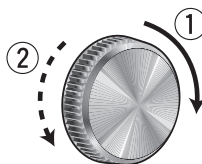

Remarque: L'écran retourne en mode d'affichage ordinaire si aucune opération n'est exécutée en moins de 10 secondes menu audio (2 secondes en réglage général de volume).



Sélection de haut-parleur

BOTH : Son délivré par les deux haut-parleurs (réglage implicite)

LEFT : Son délivré par le haut-parleur gauche

RIGHT : Son délivré par le haut-parleur droit

Remarque: Le son est uniquement délivré par les haut-parleurs avant.

Paramétrage de haut-parleur
(Affichage de menu de système téléphonique mains libres)

En cas de difficulté

Lorsqu'on soupçonne que quelque chose est défectueux

Vérifier les indications mentionnées dans les tableaux ci-dessous et prendre les dispositions indiquées.

Si les suggestions indiquées ne permettent pas de résoudre le problème, il est recommandée d'amener l'unité au centre de dépannage autorisé Panasonic le plus proche. Le produit ne doit être dépanné que par un personnel qualifié. Veuillez confier le contrôle et la réparation à des professionnels.

Panasonic ne pourra pas être tenu pour responsable des accidents survenant à la suite d'une négligence de contrôle de l'unité ou en raison de réparations faites par vos propres moyens.

Ne jamais prendre de mesure notamment celles qui sont mentionnées en *italique* dans "Solution" décrites ci-dessous car elles représentent un trop grand risque aux utilisateurs quant la manière dont ils doivent s'en servir sans autre assistance.

⚠ Avertissement

- Ne pas utiliser l'unité dans un état anormal, par exemple, ne produisant pas de son ou dégageant de la fumée ou une odeur désagréable, car cet état peut causer une inflammation ou une électrocution. Cesser immédiatement d'utiliser l'unité et consulter votre distributeur.
- Ne pas essayer de réparer l'appareil soi-même, ceci étant dangereux.

Commande de changeur de disque

Affichage	Cause possible → Solution
CHANGER 'E1	Le disque est sale ou à l'envers.
CHANGER 'E2 ↓ (Après 5 secondes) Saut automatique au disque suivant	Le disque est rayé. → <i>Ejectez le magasin.</i> <ul style="list-style-type: none">• Vérifiez le disque.• Chargez le disque encore une fois.
CHANGER 'E3	Aucun fonctionnement pour une raison quelconque. → <i>Éjecter le magasin de disques. Si la panne persiste encore, appuyer sur le commutateur de ré-enclenchement du changeur de disque. Si le fonctionnement normal n'est toujours pas rétabli, s'adresser au magasin qui vous a vendu l'appareil ou au centre de service après-vente Panasonic le plus proche pour demander un service de dépannage.</i>
CHANGER 'E6	Une erreur se présente dans le changeur DVD. → <i>Vérifiez le changeur DVD. ("REGION ERROR (ERREUR REGION)" etc.)</i>
NO DISC	Aucun disque ne se trouve dans le changeur de disque CD (magasin). → <i>Insérez les disques dans le changeur (magasin).</i>
NOT CONNECTED	Le changeur est peut être débranché de l'unité de commande en mode changeur. → <i>Vérifiez les connexions de fils.</i>

Remarque: Les messages qui apparaissent dans les sections d'action et d'affichage du tableau des erreurs varient suivant le type de changeur. Se reporter au manuel d'instructions du changeur de disque CD/DVD pour obtenir de plus amples détails.

Commande iPod

NO IPOD	Le câble iPod a été débranché pendant le mode iPod. → <i>Rebrancher le câble iPod.</i>
NO SONGS	Votre iPod ne possède aucune musique pouvant être lue. → <i>Télécharger de la musique pouvant être lue dans votre iPod.</i>

Affichage

DT UNIT ERROR

Cause possible → Solution

Échec de communication avec le système téléphonique mains libres
→ **Vérifier la connexion avec le système téléphonique mains libres.**
(→ page 46)
→ *S'assurer que le pairage est réalisé avec succès.* (→ Manuel d'instructions)

Matsushita Electric Industrial Co., Ltd.
Web Site : <http://www.panasonic.co.jp/global/>