

Panasonic®

Modell-Nr.
TX-L37V20E
TX-L42V20E

Bedienungsanleitung LCD-Fernseher

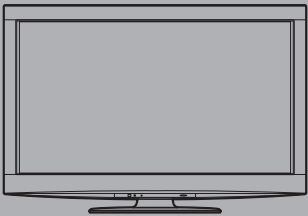

VIERA



AVCHD™



HDMI



Vielen Dank, dass Sie dieses Produkt aus dem Hause Panasonic erworben haben.
Bitte lesen Sie diese Bedienungsanleitung vor der Inbetriebnahme des Gerätes sorgfältig durch und bewahren Sie sie für die zukünftige Bezugnahme griffbereit auf.
Die Bilder in dieser Anleitung dienen lediglich als Illustrationen.
Wenn eine Kontaktaufnahme mit Ihrem Panasonic-Fachhändler erforderlich wird, beziehen Sie sich dazu bitte auf die dem Gerät beiliegende Pan-Europäische Garantie.

Deutsch



TQB0E0934A

Schöpfen Sie die erstaunlichen Möglichkeiten der multimedialen Unterhaltung voll aus

Multimedialer Genuss

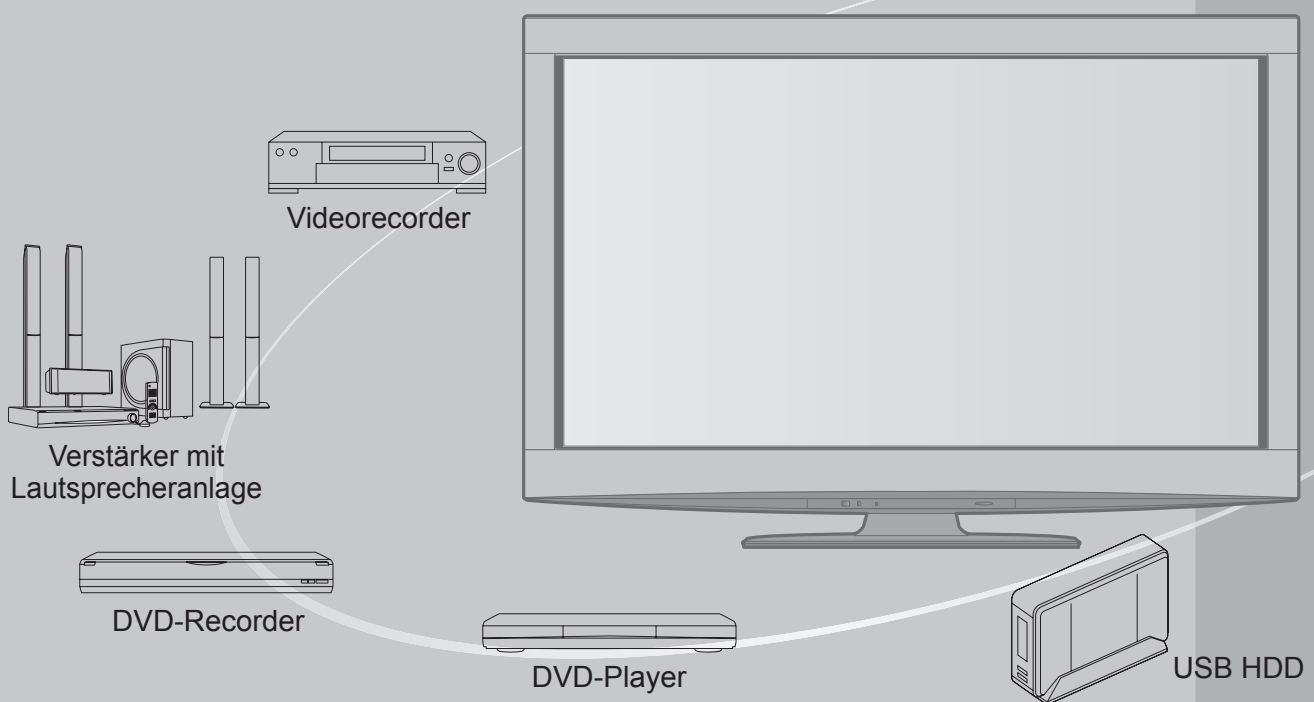

Hinweise zu den DVB-Funktionen

Dieser Fernseher entspricht den Standards (Stand August 2009) für die digitalen terrestrischen DVB-T-Dienste (MPEG2 und MPEG4-AVC(H.264)), die digitalen DVB-C-Kabeldienste (MPEG2 und MPEG4-AVC(H.264)) und die digitalen DVB-S-Satellitendienste (MPEG2 und MPEG4-AVC(H.264)). Bitte konsultieren Sie Ihren Fachhändler hinsichtlich der Verfügbarkeit von DVB-T- oder DVB-S-Diensten an Ihrem Wohnort.

Bitte konsultieren Sie Ihren Kabel-TV-Anbieter hinsichtlich der Verfügbarkeit von DVB-C-Diensten für diesen Fernseher.

- Bei einem Signal, das nicht den Standards DVB-T, DVB-C oder DVB-S entspricht, funktioniert dieser Fernseher möglicherweise nicht wie vorgesehen.
- Abhängig von Land, Region, Sender, Dienstanbieter und Satellit stehen nicht alle Funktionen zur Verfügung.
- Nicht alle CI-Module funktionieren ordnungsgemäß mit diesem Fernseher. Informationen über verfügbare CI-Module erhalten Sie bei Ihrem Dienstanbieter.
- Dieser Fernseher funktioniert möglicherweise mit einem nicht vom Dienstanbieter genehmigten CI-Modul nicht ordnungsgemäß.
- Abhängig vom Dienstanbieter werden möglicherweise zusätzliche Gebühren fällig.
- Die Kompatibilität mit zukünftigen DVB-Diensten kann nicht garantiert werden.
- Neueste Informationen zu den verfügbaren Diensten finden Sie auf der folgenden Website. (Nur auf Englisch)
<http://panasonic.jp/support/global/cs/tv/>

Inhaltsverzeichnis

Bitte unbedingt lesen

- Sicherheitsmaßnahmen (Warnung / Vorsicht) 4
- Hinweise 5
- Pflege und Instandhaltung 5

Kurzleitfaden

- Mitgeliefertes Zubehör / Sonderzubehör 6
- Anordnung der Bedienelemente 8
- Grundlegende Anschlüsse 10
- Automatische Einrichtung 12

Einsatz des Fernsehers!

Grundlegende Funktionen

- Betrachten von Fernsehprogrammen 16
- Verwendung des Programmassistenten 20
- Betrachten von Videotext 22
- Betrachten von externen Eingangssignalen 24
- Gebrauch von VIERA TOOLS 26
- Gebrauch der Menüfunktionen 27

Weiterführende Funktionen

- Sendersuchlauf 34
- Abstimmen und Bearbeiten von Programmen (analog) 38
- Abstimmen und Bearbeiten von Programmen (DVB) 40
- Werkseinstellungen 43
- Timer-Programmierung 44
- Kindersicherung 46
- AV Label bearbeiten 47
- Gebrauch des Common Interface 48
- Aktualisieren der Software des Fernsehers 49
- Multi Window 50
- Anzeigen von PC-Bildern auf dem Fernsehschirm 51
- Erweiterte Bildfunktionen 52
- USB-Festplattenaufnahme 54
- Verwenden des Media Players 58
- Verwenden von Netzwerkdiensten (DLNA / VIERA CAST) 66
- Link-Funktionen (Q-Link / VIERA Link) 76
- Zusatzgeräte 84

Häufig gestellte Fragen usw.

- Technische Informationen 86
- Häufig gestellte Fragen 91
- Lizenzinformationen 93
- Technische Daten 94



SD-Speicherkarte

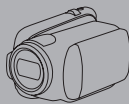

Camcorder

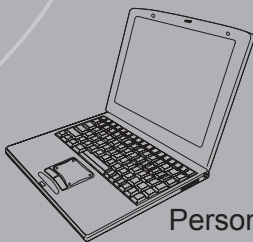

Personalcomputer

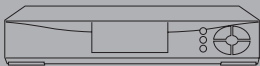

Kabeltuner

Zur Aufnahme und Wiedergabe von Inhalten auf diesem und anderen Geräten ist möglicherweise die Erlaubnis des Inhabers des Urheberrechts oder anderer ähnlicher Rechte am jeweiligen Inhalt erforderlich. Da Panasonic nicht berechtigt ist, Ihnen diese Erlaubnis zu erteilen, wird Ihnen diese Erlaubnis nicht erteilt, und Panasonic weist ausdrücklich das Recht, die Fähigkeit oder die Absicht von sich, eine solche Erlaubnis in Ihrem Namen einzuholen. Es liegt in Ihrer Verantwortung, sicherzustellen, dass Ihre Verwendung dieses oder eines anderen Geräts unter Einhaltung der geltenden Urheberschutzvorschriften Ihres Landes erfolgt. Bezüglich weiterer Informationen zu den relevanten Gesetzen und Bestimmungen machen Sie sich mit den entsprechenden Vorschriften vertraut oder wenden Sie sich an den Inhaber der Rechte an dem Inhalt, den Sie aufzeichnen oder wiedergeben möchten.

Dieses Produkt wird unter der AVC Patent Portfolio-Lizenz für die private, nichtgewerbliche Nutzung durch einen Verbraucher lizenziert, um (i) Videomaterial gemäß AVC-Norm („AVC-Video“) zu codieren und/oder (ii) AVC-Video zu decodieren, das vom Verbraucher im Zuge einer privaten, nichtgewerblichen Tätigkeit codiert und/oder von einem zur Lieferung von AVC-Video lizenzierten Videoanbieter erhalten wurde. Für eine Nutzung zu irgendwelchen anderen Zwecken wird keine Lizenz erteilt oder implizit gewährt. Weitere Informationen hierzu sind von MPEG LA, LLC erhältlich. Siehe <http://www.mpegla.com>.

Sicherheitsmaßnahmen

Warnung

Handhabung von Netzstecker und Netzkabel

- Schieben Sie den Netzstecker bis zum Anschlag in die Netzsteckdose ein. (Ein lockerer Anschluss kann Wärme erzeugen und einen Brandausbruch verursachen.)
- Sichern Sie sich einen einfachen Zutritt zum Stecker des Versorgungskabels.
- Berühren Sie den Netzstecker auf keinen Fall mit nassen Händen. Anderenfalls besteht die Gefahr eines elektrischen Schlages.
- Schützen Sie das Netzkabel vor Beschädigung, ein beschädigtes Netzkabel kann einen Brandausbruch oder elektrischen Schlag verursachen.
 - Ziehen Sie unbedingt den Netzstecker aus der Netzsteckdose, bevor Sie den Aufstellungsort des Fernsehers verändern.
 - Stellen Sie keine schweren Gegenstände auf das Netzkabel, und vermeiden Sie eine Verlegung des Netzkabels in der Nähe von Heizkörpern oder anderen Geräten, die sehr heiß werden können.
 - Das Netzkabel darf nicht verdreht, geknickt oder überdehnt werden.
 - Ziehen Sie nicht am Netzkabel. Halten Sie das Versorgungskabel während des Abschaltens am Steckergehäuse.
 - Verwenden Sie auf keinen Fall einen beschädigten Netzstecker oder eine beschädigte Netzsteckdose.
 - Sorgen Sie dafür, dass die Netzschnur vom Fernsehgerät nicht gequetscht wird.

Trennen Sie den Netzstecker unverzüglich von der Netzsteckdose, falls irgendeine Anomalie festgestellt wird!

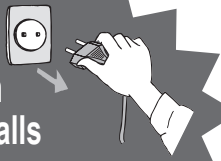

220-240 V
Wechselstrom,
50 / 60 Hz



Stromversorgung / Installation

- Dieser Fernseher ist ausgelegt für:
 - 220-240 V Wechselspannung, 50 / 60 Hz

Fremdgegenstände aus dem Geräteinneren fernhalten

- Verhindern Sie, dass Gegenstände in die Lüftungsschlitze gelangen (dies kann einen Brandausbruch oder elektrischen Schlag zur Folge haben).

Keine Gehäuseteile entfernen Keine Änderungen am Gerät vornehmen

- Im Geräteinneren befinden sich Bauteile, die hohe Spannung führen und starke elektrische Schläge verursachen können.
- Im Inneren des Geräts sind keine Teile vorhanden, die vom Benutzer gewartet werden könnten.
- Lassen Sie das Gerät grundsätzlich von Ihrem Panasonic-Fachhändler überprüfen, einstellen oder reparieren.

Stellen Sie das Fernsehgerät auf keine instabilen Flächen

- Anderenfalls kann das Gerät herunterfallen oder umkippen.

Setzen Sie das Fernsehgerät niemals Regen oder Feuchtigkeit aus

- Um Feuer und Stromschlägen vorzubeugen, vermeiden Sie es, das Gerät Regen und Feuchtigkeit auszusetzen.
- Vergewissern Sie sich, dass keine mit Flüssigkeiten gefüllten Gefäße, wie z. B. Vasen, auf oder über dem Gerät platziert werden und halten Sie das Gerät von Tropf- oder Spritzwasser fern.

Verwenden Sie nur empfohlene originale Ständer / Montageeinrichtungen

- Werden nicht genehmigte Standfüße oder andere Befestigungen verwendet, kann die Stabilität des Gerätes beeinträchtigt werden und so Verletzungsgefahr entstehen. Beauftragen Sie Ihren Panasonic-Fachhändler mit der Aufstellung oder Installation des Gerätes.
- Verwenden Sie nur zugelassene Standfüße/Wandhalterungen zur Montage des Gerätes (S. 6).

Setzen Sie das Fernsehgerät weder direktem Sonnenlicht noch anderen Wärmequellen aus

- Das Gerät sollte keiner direkten Sonneneinstrahlung und anderen Hitzequellen ausgesetzt werden.

Zur Verhinderung von Brandgefahr niemals Kerzen oder andere Quellen von offenem Feuer auf oder in der Nähe des Fernsehgerätes aufstellen



SD-Karten oder andere gefährliche Gerätekleinteile von Kindern fernhalten

- Kleine Kinder könnten SD Karten sowie andere kleine Gegenstände verschlucken. Nehmen Sie bitte die SD Karte sofort nach der Verwendung heraus und bewahren Sie diese außerhalb der Reichweite von Kindern auf.
- Kleinteile können von Kindern verschluckt werden. Bewahren Sie solche Teile ausserhalb der Reichweite von Kindern auf.

Vorsicht

■ Vor dem Reinigen des Gerätes den Netzstecker ziehen

- Wenn das Gerät während der Reinigung mit der Netzsteckdose verbunden ist, kann dies einen elektrischen Schlag zur Folge haben.

■ Nehmen Sie den Netzstecker vom Stromnetz ab, wenn Sie das Fernsehgerät eine längere Zeit nicht benutzen.

- Wenn das Fernsehgerät am Netz angeschlossen ist, entnimmt es stets eine geringe Menge elektrische Energie, auch im ausgeschalteten Zustand.

■ Die Belüftungsschlitze an der Rückwand nicht blockieren

- Die Zusatzlüftung ist notwendig, damit Störungen elektronischer Bestandteile verhütet werden.
- Decken Sie nicht die Belüftungsöffnungen mit Gegenständen wie Zeitungen, Decken und Vorhängen ab.
- Wir empfehlen, einen minimalen Abstand von 10 cm vom Fernsehgerät frei zu lassen, und zwar auch wenn sich das Gerät innerhalb eines Schrankes oder zwischen Regalen befindet.
- Wenn Sie den Standfuß verwenden, lassen Sie zwischen dem unteren Teil des Fernsehgerätes und dem Fußboden etwas Freiraum.
- Wenn Sie den Ständer nicht verwenden, sorgen Sie dafür, dass die Öffnungen im Unterteil des Fernsehgerätes nicht versperrt werden.

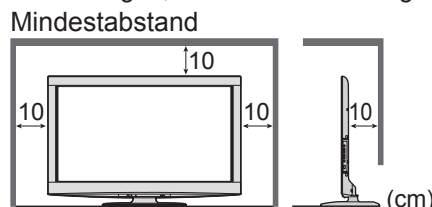

■ Vermeiden Sie jegliche Gewalteinwirkung auf das Display des Gerätes

- Dies kann zu einer Beschädigung des Gerätes führen, oder Verletzungen verursachen.

■ Sie sollten Ihr Gehör nicht zu starker Lautstärke aus Kopfhörern aussetzen

- Dies kann Ihr Gehör dauerhaft schädigen.

Hinweise

■ Bereitschafts-Umschaltautomatik

- Der Fernseher wechselt automatisch in den Bereitschaftsmodus, wenn folgende Bedingungen eintreten:
 - ca. 30 Minuten lang wird im Analog-Modus des Fernsehers kein Signal empfangen und kein Vorgang ausgeführt
 - „Abschalt-Uhr“ wurde im Setup aktiviert (S. 19)
 - für den unter „Auto-Standby“ ausgewählten Zeitraum wurde keine Änderung vorgenommen (S. 33)

■ Platzieren Sie das Gerät so weit wie möglich entfernt von anderen Geräten dieser Art

- Elektronische Geräte
Insbesondere dürfen keine Videogeräte in unmittelbarer Nähe des Fernsehers platziert werden. (Elektromagnetische Einstrahlungen können Bildstörungen und Klangverzerrungen verursachen.)
- Geräte mit Infrarotsensor
Dieser Fernseher gibt Infrarotstrahlen ab. (Die den Betrieb anderer Geräte beeinträchtigen können.)

■ Nur aufrecht transportieren

Pflege und Instandhaltung

Ziehen Sie zunächst den Netzstecker aus der Netzsteckdose.

Bildschirm, Gehäuse, Sockel

Regelmäßige Pflege:

Entfernen Sie Schmutzflecken oder Fingerabdrücke durch sanftes Abreiben der Oberfläche des Bildschirms, des Gehäuses oder des Standfußes mit einem weichen Tuch.

Bei hartnäckigem Schmutz:

Befeuchten Sie ein weiches Tuch mit klarem Wasser oder mit Wasser mit neutralem Reinigungsmittel (im Verhältnis 1 Teil Reinigungsmittel auf 100 Teile Wasser). Wringen Sie das Tuch aus und wischen Sie die Oberfläche ab. Wischen Sie zuletzt die Flächen vollständig trocken.

Vorsicht

- Keine harten oder kratzigen Tücher verwenden, welche die Oberflächen beschädigen.
- Kein Wasser oder Reiniger direkt auf der Oberfläche verwenden. Falls Flüssigkeit in das Innere eindringt, kann dies einen Ausfall des Gerätes verursachen.
- Schützen Sie die Außenflächen vor Kontakt mit Insektiziden, Lösungsmitteln und anderen leichtflüchtigen Substanzen. Diese können die Oberfläche anreißen oder ein Ablösen der Farbe verursachen.
- Die Oberfläche des Displays ist beschichtet und kann leicht beschädigt werden. Kratzen oder klopfen Sie nicht mit Fingernägeln oder spitzen Gegenständen gegen die Oberfläche des Displays.
- Sie sollten das Gehäuse des Gerätes und den Standfuß nicht über längere Zeit dem Kontakt mit Gummi oder PVC aussetzen. Dies kann die Qualität der Oberfläche beeinträchtigen.

Netzstecker

Reiben Sie den Netzstecker in regelmäßigen Abständen mit einem trockenen Tuch ab. Feuchtigkeit und Staub können einen Brandausbruch oder elektrischen Schlag verursachen.

Mitgeliefertes Zubehör / Sonderzubehör

Standardzubehör

Bitte vergewissern Sie sich nach dem Auspacken, dass die nachstehend aufgeführten Zubehörartikel vollständig im Verpackungskarton enthalten sind.

- Fernbedienung
● N2QAYB000504



- Batterien für Fernbedienung (2)
● R6
➔ S. 8

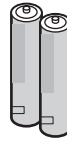

- Sockel
➔ S. 7

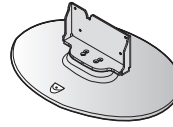

- Wireless-LAN-Adapter und Verlängerungskabel
➔ S. 14 und S. 67

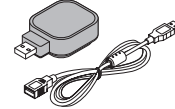

- Bedienungsanleitung
 Pan-Europäische Garantie

- Zum Lieferumfang dieses Gerätes gehören potentiell gefährliche Teile (beispielsweise Kunststoffbeutel), die von Kleinkindern aus Versehen eingeatmet oder verschluckt werden können. Halten Sie derartige Teile unbedingt außerhalb der Reichweite von Kleinkindern.

Sonderzubehör

Zum Erwerb optionalen Zubehörs wenden Sie sich bitte an einen Panasonic-Händler in Ihrer Nähe. Weitere Details finden Sie in den Anleitungen des optionalen Zubehörs.

- Kommunikationskamera
● TY-CC10W

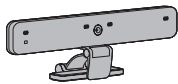

Achtung

- Diese Kamera kann mit VIERA CAST verwendet werden (S. 75).
- Bitte lesen Sie auch die Bedienungsanleitung der Kamera.
- Je nach Region ist das optionale Zubehör möglicherweise nicht erhältlich. Einzelheiten erfahren Sie bei einem Panasonic-Händler in Ihrer Nähe.

- Wandhalterung
● TY-WK3L2RW
Der Winkel der Wandhalterung für diesen Fernseher kann auf „Neigungslos (vertikal)“ oder „5-Grad-Neigung“ eingestellt werden.

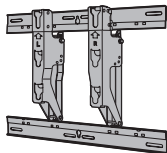

Rückseite des Fernsehers

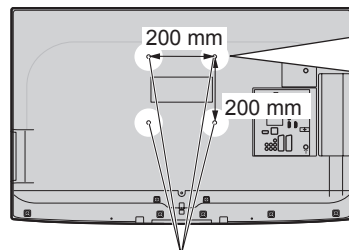

Löcher für die Befestigung einer Wandhalterung

Schrauben zum Befestigen des Gerätes an einer Wandhalterung (Sonderzubehör)

Länge der Befestigungsschraube:
Minimum : 10 mm
Maximum : 12 mm

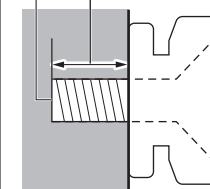

(Seitenansicht)

Warnung

- Der Gebrauch einer anderen als der empfohlenen Panasonic-Wandhalterung sowie eine vom Kunden eigenhändig ausgeführte Wandmontage erfolgen auf eigenes Risiko. Bitte beauftragen Sie unbedingt einen professionellen Monteur mit der Installation Ihres Fernsehers. Bei unsachgemäßer Montage besteht die Gefahr, dass das Gerät herunterfällt, was Verletzungen und eine Beschädigung des Fernsehers zur Folge haben kann. Die Garantieleistung des Herstellers erstreckt sich nicht auf Schäden, die auf eine Montage des Gerätes durch einen Nichtfachmann zurückzuführen sind.
- Wenn Sie optionales Zubehör oder Aufhängungen zur Wandmontage verwenden, beachten Sie immer die Hinweise in der Bedienungsanleitung.
- Das Gerät darf nicht direkt unter starke Wärme abstrahlenden Deckenleuchten (wie Punktlichter oder Halogenlampen) montiert werden. Anderenfalls kann es zu einer Verformung oder Beschädigung von Kunststoffteilen des Gehäuses kommen.
- Bei der Montage der Wandhalterung mit Vorsicht vorgehen. Überprüfen Sie vor der Wandmontage, dass in der Wand keine Strom- oder Wasserleitungen verlegt sind.
- Wenn Sie das Fernsehgerät eine längere Zeit nicht benutzen, demontieren Sie es von der Aufhängung an der Wand, um Sturz und Verletzungen zu verhüten.

Befestigen des Sockels

Warnung

Den Sockel nicht zerlegen oder modifizieren.

- Anderenfalls kann das Gerät umkippen und beschädigt werden oder Verletzungen verursachen.

Vorsicht

Verwenden Sie den Sockel nicht mit irgendwelchen anderen Fernsehern oder Displays.

- Anderenfalls kann das Gerät umkippen und beschädigt werden oder Verletzungen verursachen.

Den Sockel nicht verwenden, falls er verzogen, gerissen oder gebrochen ist.

- Bei Verwendung eines beschädigten Sockels besteht Verletzungsgefahr. Bitte wenden Sie sich ggf. unverzüglich an Ihren Fachhändler.

Bei der Befestigung sicherstellen, dass alle Schrauben fest angezogen sind.

- Falls die Schrauben beim Zusammenbau nicht ausreichend fest angezogen werden, ist der Sockel nicht stabil genug, um den Fernseher zu tragen, so dass dieser umkippen und beschädigt werden kann, wodurch Verletzungen verursacht werden können.

Dafür sorgen, dass das Gerät nicht umgestoßen wird.

- Falls der Fernseher einem starken Stoß ausgesetzt wird oder Kinder auf den Sockel klettern, während der Fernseher daran befestigt ist, kann der Fernseher umstürzen und Verletzungen verursachen.

Das Anbringen und Abnehmen des Fernsehers muss von mindestens zwei Personen ausgeführt werden.

- Falls diese Arbeiten nicht von mindestens zwei Personen ausgeführt werden, kann der Fernseher herunterfallen und Verletzungen verursachen.

Ⓐ Schraube (4)

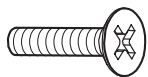

M5 × 15

Ⓑ Schraube (4)

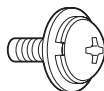

M4 × 12

Ⓒ Halter

- TKZX5253 (TX-L37V20E)
- TKZX5255 (TX-L42V20E)

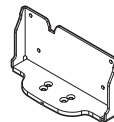

Ⓓ Platte

- TBLX0168 (TX-L37V20E)
- TBLX0167 (TX-L42V20E)

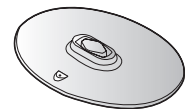

Zusammenbau des Sockels

Für eine sichere Befestigung des Halters Ⓒ zum Grundgestell verwenden Sie vier Montageschrauben Ⓐ.

- Achten Sie darauf, die Schrauben fest anzuziehen.
- Falls die Schrauben gewaltsam mit einer falschen Ausrichtung eingeschraubt werden, führt dies zu einem Ausreißen der Gewinde.

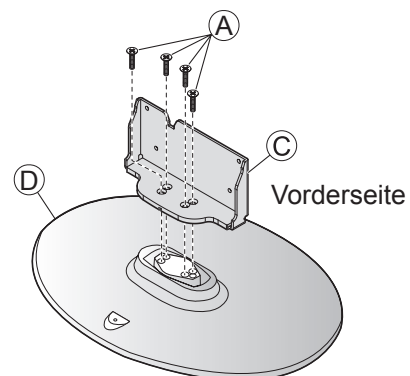

Befestigen des Fernsehers

Verwenden Sie zum Befestigen die Schrauben Ⓑ.

- Achten Sie unbedingt darauf, alle Schrauben fest anzuziehen.
- Führen Sie diese Arbeit auf einer waagerechten, ebenen Unterlage aus.

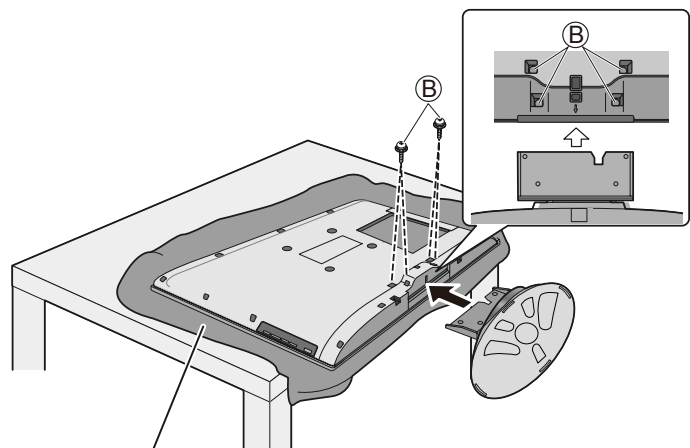

Schaumstoffmatte oder eine dicke weiche Decke

Einstellen des Bildschirms auf den gewünschten Winkel

- Halten Sie Ihre Hände sowie andere Gegenstände grundsätzlich aus dem vollen Drehbereich des Gerätes fern.

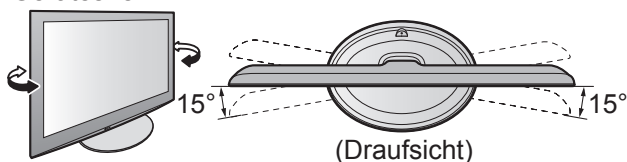

Anordnung der Bedienelemente

Fernbedienung

Einlegen / Entfernen der Batterien der Fernbedienung

1

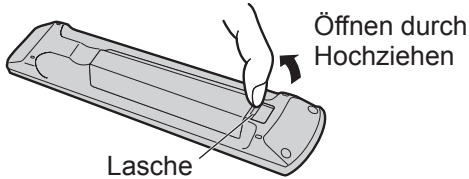

Lasche

2

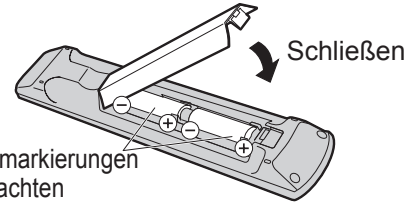

Polaritätsmarkierungen (+, -) beachten

Vorsicht

- Werden die Batterien mit vertauschter Polarität eingelegt, kann dies zu einem Auslaufen von Batterieelektrolyt und Korrosion führen, wodurch die Fernbedienung beschädigt wird.
- Legen Sie nicht eine alte und eine neue Batterie gemeinsam ein.
- Legen Sie nicht zwei Batterien unterschiedlicher Sorten (z. B. eine Alkali- und eine Manganbatterie) gemeinsam ein.
- Verwenden Sie keine aufladbaren Batterien (Ni-Cd-Akkus) in dieser Fernbedienung.
- Batterien dürfen weder verbrannt noch zerlegt werden.
Setzen Sie Batterien keiner übermäßigen Wärme aus, z. B. direkter Sonneneinstrahlung, offenen Flammen usw.
- Demontieren oder ändern Sie die Fernbedienung nicht.

Media Player (S. 58)

- Wechselt in den Seh- / Hörmodus für SD-Karte und USB-Einheit.

Taste Bereitschaft Ein / Aus

- Umschalten des Fernsehers zwischen Einschalt- und Bereitschaftszustand

Hauptmenü (S. 27)

- Aufrufen der Menüs „Bild“, „Ton“ und „Setup“

Bildseitenverhältnis (S. 18)

- Umschalten des Bildseitenverhältnisses in der Bildseitenverhältnis-Wahlliste
- Das gewünschte Bildseitenverhältnis kann auch durch wiederholtes Betätigen dieser Taste eingestellt werden.

Sender- / Programminformationen (S. 17)

- Anzeigen von Sender- und Programminformationen

VIERA Link-Menü (S. 80)

- Aufrufen des „VIERA Link-Menüs“

OK

- Bestätigen von Auswahl und Einstellungen
- Drücken Sie diese Taste nach Wahl einer Programmposition, um rasch auf ein anderes Programm umzuschalten.
- Anzeigen der Senderliste
- Aufrufen der Programmtabelle

Optionsmenü (S. 19)

- Müheloses Einstellen von Optionen für Bild, Ton und anderer Funktionen.

Farbige Tasten

- Auswahl, Navigation und Bedienung verschiedener Funktionen

Videotext (S. 22)

- Umschalten auf den Videotext-Modus

Untertitel (S. 18)

- Anzeigen von Untertiteln

Zifferntasten

- Umschalten zwischen Programmen und Videotext-Seiten
- Eingabe von Zeichen
- Im Bereitschaftsmodus kann der Fernseher auch über diese Tasten eingeschaltet werden. (Ca. 1 Sekunde lang drücken)

Stummschaltung

- Schaltet den Ton ein oder aus (Mute)

Erhöhen / Verringern der Lautstärke

Wahl des Eingangsmodus

- TV – Umschalten zwischen DVB-S-Modus / DVB-C-Modus / DVB-T-Modus / Analog-Modus (S. 16)
- AV - Umschalten auf die verschiedenen AV-Eingänge (S. 24)

Direkte TV-Aufzeichnung (S. 78 und S. 80)

- Sofortige Aufzeichnung des aktuellen Programms mit einem DVD-Recorder / Videorecorder über Q-Link- oder VIERA Link-Anschluss

VIERA CAST (S. 75)

- Anzeigen des Startbildschirms VIERA CAST

Verlassen

- Rückkehr zum normalen Bild

VIERA TOOLS (S. 26)

- Anzeigen bestimmter Spezialfunktionssymbole für direkten Zugriff auf die entsprechenden Funktionen

TV Guide (S. 20)

- Aufrufen des Programmassistenten

Cursorstasten

- Auswahl und Einstellung von Menüeinträgen

Zurück

- Rückkehr zum vorigen Menü / Seite

Halten

- Standbild / laufendes Programm (S. 17)
- Halten der aktuellen Videotext-Seite (Videotext-Modus) (S. 22)

Index (S. 23)

- Rückkehr zur Videotext-Indexseite (Videotext-Modus)

Letzte Ansicht (S. 19)

- Umschalten auf den zuletzt betrachteten Sender oder Eingabemodus

Erhöhen / Verringern der Programmpositions-Nummer

- Sequentielle Programmwahl

Bedienung angeschlossener Geräte (S. 25, 56 und S. 82)

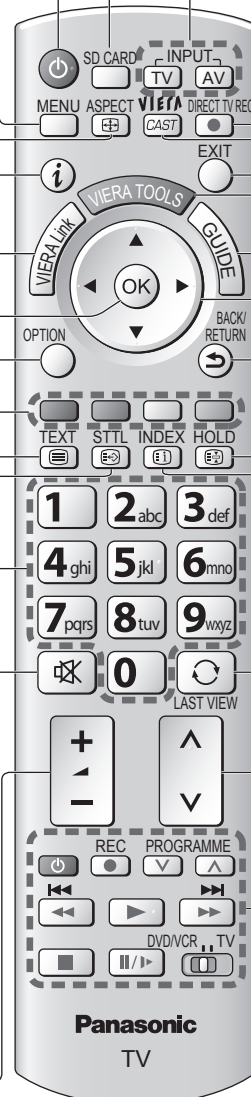

Fernseher

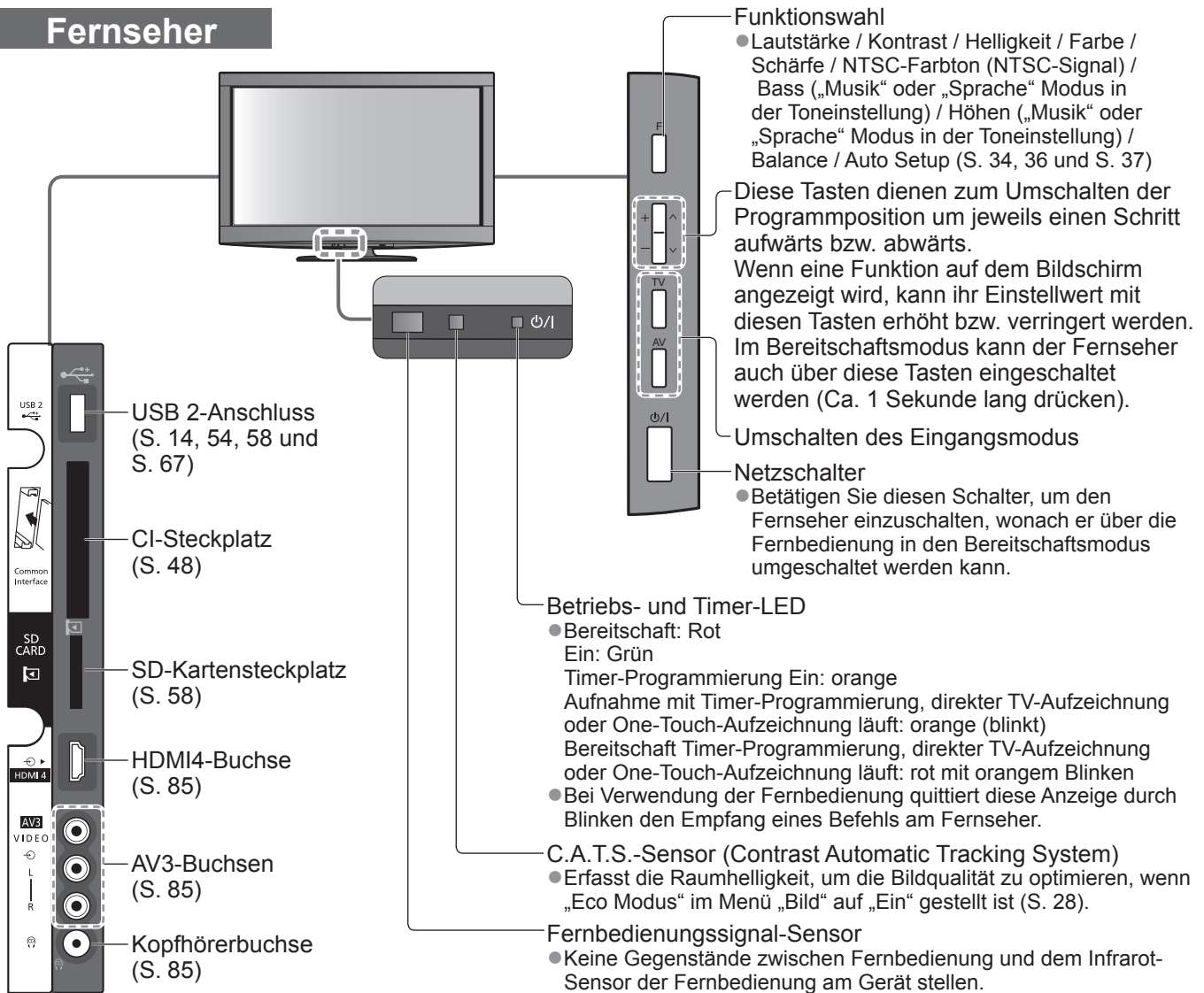

Gebrauch der Einblendungsmenüs

Die in den Bildschirm eingeblendeten Menüanzeigen ermöglichen Ihnen einen bequemen Zugriff auf zahlreiche Funktionen dieses Fernsehers.

■ Gebrauch der Fernbedienung



Bewegen des Cursors / Wahl eines Menüeintrags



Bewegen des Cursors / PegelEinstellung / Auswahl aus verschiedenen Optionen



Zugriff auf Menü / Speichern von Einstellungen, nachdem Änderungen vorgenommen oder Optionen eingestellt wurden



Rückkehr zum vorigen Menü



Aufrufen des Hauptmenüs



Verlassen des Menüsystems und Rückkehr zum normalen Bild

■ Bildschirm-Hilfe – Anleitungsfeld

Beispiel (Toneinstellung):

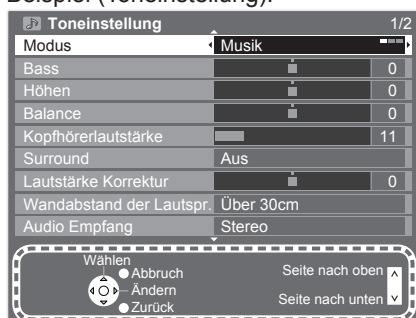

Das Anleitungsfeld bietet hilfreiche Informationen.

Grundlegende Anschlüsse

Die in den nachstehenden Abbildungen gezeigten Zusatzgeräte und Anschlusskabel gehören nicht zum Lieferumfang dieses Fernsehers. Bitte achten Sie unbedingt darauf, den Netzstecker aus der Netzsteckdose zu ziehen, bevor Sie irgendwelche Anschlüsse herstellen oder abtrennen.

Beispiel 1

Anschließen der Satellitenschüssel oder Antenne

Nur Fernseher

- Bitte konsultieren Sie Ihren Panasonic-Fachhändler, um sicherzustellen, dass Ihre Satellitenschüssel richtig installiert wird.
- Bitte konsultieren Sie außerdem die Anbieter der empfangenen Satellitenprogramme für weitere Einzelheiten.
- Wählbare Satelliten und Satellitenschüssel-Ausrichtungen zum Abstimmen von DVB-S-Sendern → S. 35

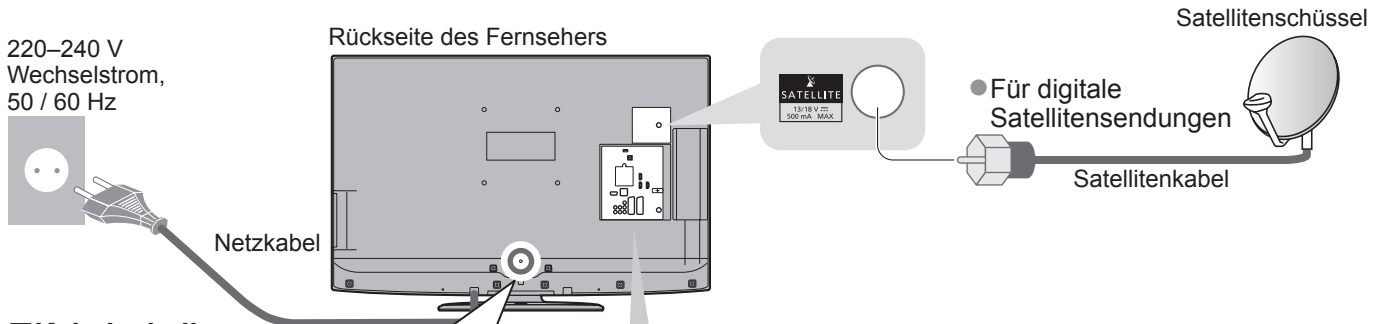

■ Kabelschelle

Bündeln Sie die Kabel.

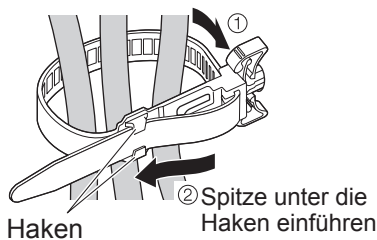

● Lösen:

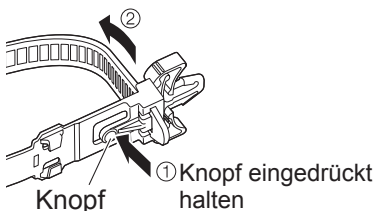

Entfernen vom Fernseher.

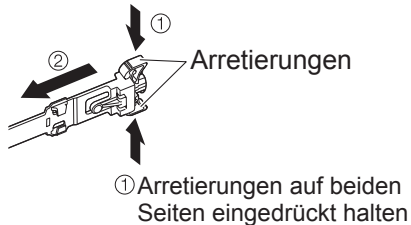

● Befestigen Sie die Kabelschelle:

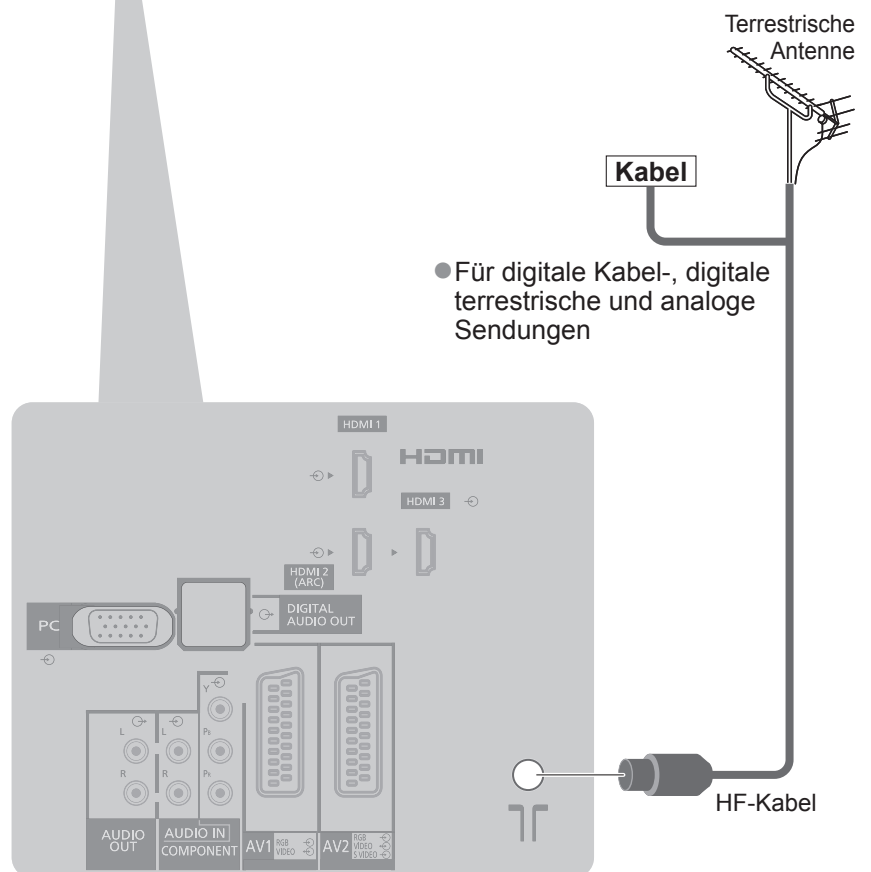
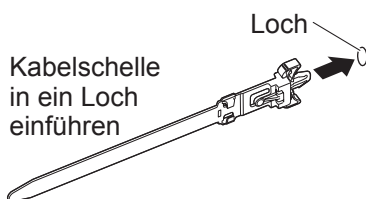

- Fassen Sie das Satellitenkabel, das HF-Kabel und das Netzkabel nicht zu einem Bündel zusammen (dies könnte zu Bildstörungen führen).
- Sichern Sie Kabel bei Bedarf mit den Klemmen.
- Bei Verwendung von Sonderzubehör zum Sichern von Kabeln folgen Sie den Anweisungen in der Gebrauchsanweisung des betreffenden Sonderzubehörs.

Beispiel 2 Anschließen eines DVD-Recorders / Videorecorders

Fernseher, DVD-Recorder oder Videorecorder

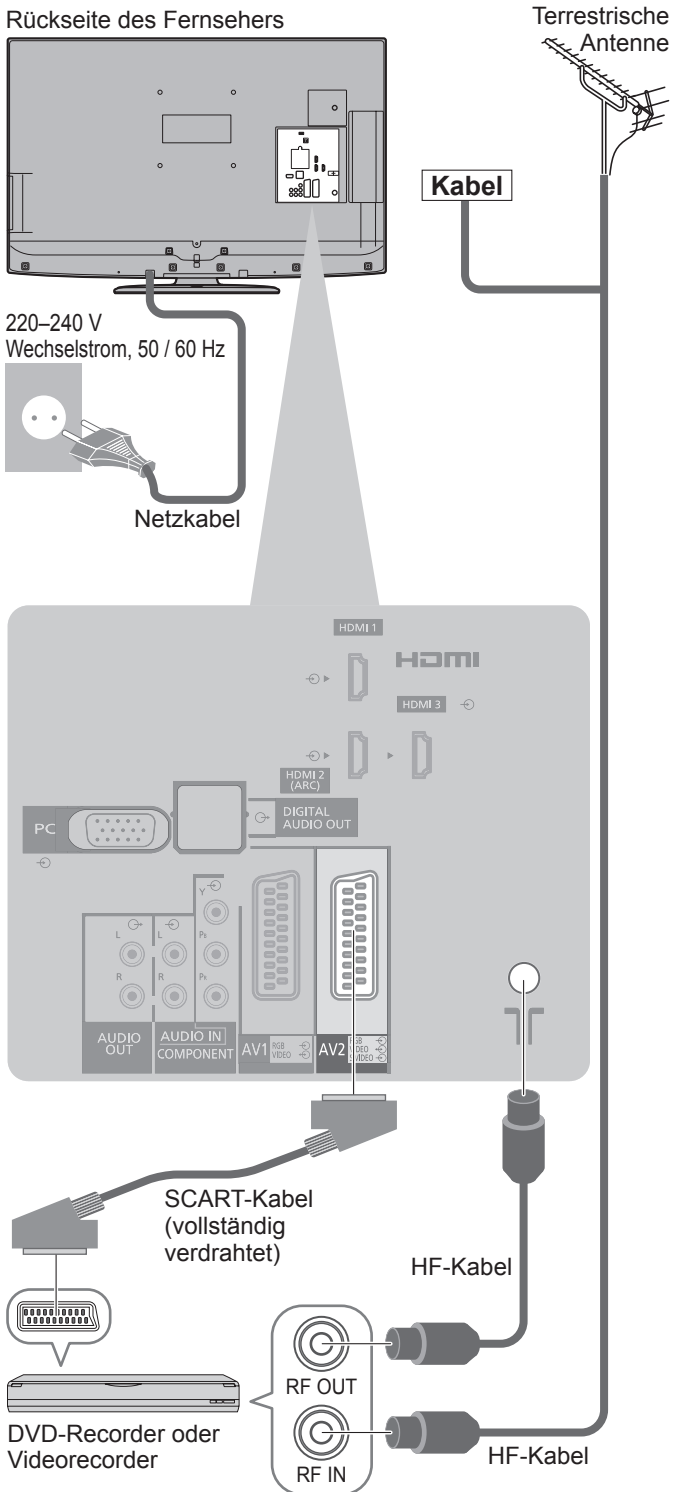

Beispiel 3 Anschließen eines DVD-Recorders / Videorecorders und eines Kabeltuners

Fernseher, DVD-Recorder / Videorecorder und Kabeltuner

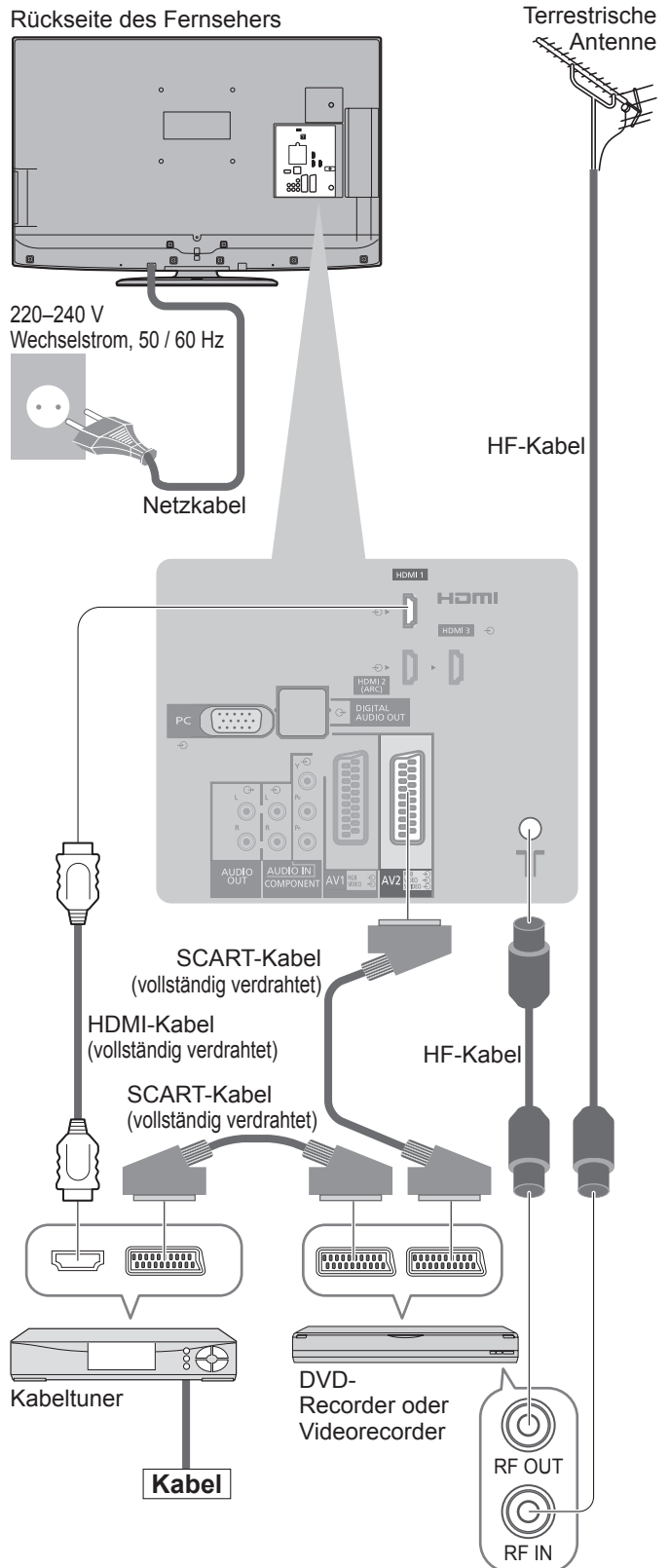

Hinweis

- Schließen Sie einen mit Q-Link (S. 78) kompatiblen DVD-Recorder / Videorecorder an die Buchse AV1 oder AV2 des Fernsehers an.
- HDMI-kompatible Geräte können mit HDMI-Kabeln an die HDMI-Buchsen (HDMI1 / HDMI2 / HDMI3 / HDMI4) angeschlossen werden (S. 84).
- Netzwerkanschluss → S. 14 und S. 67
- Q-Link-Anschluss → S. 76
- VIERA Link-Anschluss → S. 76 und S. 77
- Bitte lesen Sie auch die Anleitung des anzuschliessenden Gerätes.

Automatische Einrichtung

Diese Funktion dient zur automatischen Ausführung eines Sendersuchlaufs mit Speicherung aller dabei abgestimmten Fernsehsender.

- Dieses Verfahren braucht nicht ausgeführt zu werden, wenn die Einrichtung Ihres neuen Fernsehers bereits vom Fachhändler vorgenommen wurde.
- Bitte stellen Sie alle Anschlüsse (S. 10 und S. 11) her und nehmen Sie alle Einstellungen (falls erforderlich) an den angeschlossenen Geräten vor, bevor Sie die automatische Einrichtung starten. Einzelheiten zu den Einstellungen der angeschlossenen Geräte finden Sie in der Bedienungsanleitung des jeweiligen Gerätes.

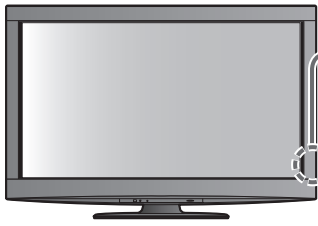

1

Schließen Sie den Fernseher an eine Netzsteckdose an, und schalten Sie ihn ein.

(Bis zum Erscheinen der Menüanzeige auf dem Bildschirm verstreichen mehrere Sekunden.)

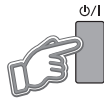

2

Wählen Sie die gewünschte Sprache.

| Menüsprache | | | |
|-------------|----------|------------|-------------|
| Deutsch | Dansk | Polski | Srpski |
| English | Svenska | čeština | Hrvatski |
| Français | Norsk | Magyar | Slovenščina |
| Italiano | Suomi | Slovenčina | Latviešu |
| Español | Türkçe | Български | eesti keel |
| Português | Ελληνικά | Română | Lietuvių |
| Nederlands | | | |



3

Wählen Sie Ihr Land aus.

| Land | | |
|-------------|--------------|-------------------|
| Deutschland | Dänemark | Polen |
| Österreich | Schweden | Tschechische Rep. |
| Frankreich | Norwegen | Ungarn |
| Italien | Finnland | Slowakei |
| Spanien | Luxemburg | Slowenien |
| Portugal | Belgien | Estland |
| Schweiz | Niederlande | Litauen |
| Malta | Türkei | Andere |
| Andorra | Griechenland | |



- Abhängig vom gewählten Land ist möglicherweise die Auswahl einer Region erforderlich. Wählen Sie in diesem Fall Ihre Region aus.

4

Wählen Sie den gewünschten Modus aus.

| TV Signal Selection | |
|-------------------------------------|-------------------------------|
| <input checked="" type="checkbox"/> | DVB-S |
| <input checked="" type="checkbox"/> | DVB-C |
| <input checked="" type="checkbox"/> | DVB-T |
| <input checked="" type="checkbox"/> | DVB-T support for HD services |
| <input checked="" type="checkbox"/> | Analog |
| Start Auto Setup | |

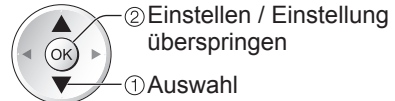

- : Einstellen (der Modus wird eingestellt und die Suche nach verfügbaren Sendern wird gestartet)
- : Einstellung überspringen

- Abhängig vom ausgewählten Land wird „DVB-C“ möglicherweise nicht angezeigt. (S. 95)

5

Wählen Sie „Auto Setup starten“ aus

| TV-Signalauswahl | |
|-------------------------------------|------------------------------------|
| <input checked="" type="checkbox"/> | DVB-S |
| <input checked="" type="checkbox"/> | DVB-C |
| <input checked="" type="checkbox"/> | DVB-T |
| <input checked="" type="checkbox"/> | DVB-T-Unterstützung für HD-Dienste |
| <input checked="" type="checkbox"/> | Analog |
| Auto Setup starten | |

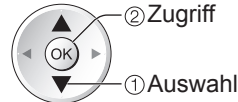

Die automatische Einrichtung startet.

- Die automatische Einrichtung beginnt mit der Suche nach Fernsehprogrammen und speichert diese ab. Die gespeicherten Sender und die Reihenfolge der Sender sind je nach Land, Gebiet, Sendesystem und Signalempfang unterschiedlich.

(weiter auf der nächsten Seite)

Die automatische Einrichtung ist abhängig vom gewählten Land verschieden.

- DVB-S Modus Suchlauf



- DVB-S Satelliten-Suchlauf

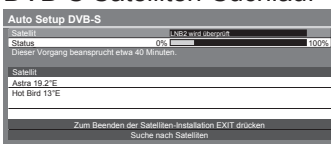

- Auto Setup DVB-S

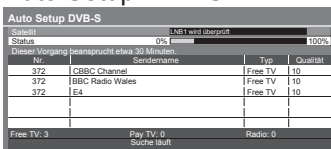

- Netzwerkeinstellungen für DVB-C

Geben Sie, falls nötig, die von Ihrem Kabelanbieter angegebene Frequenz und Netzwerk-ID für Ihren Standort an.

Wählen Sie anschließend „Auto Setup starten“ aus.

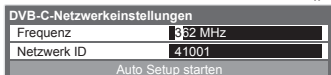

- ① Geben Sie die Frequenz und die Netzwerk ID ein

- 1 2 3 4 5 6 7 8 9 0
- Abhängig vom gewählten Land wird möglicherweise bereits „Auto“ angezeigt und es ist keine Eingabe mehr erforderlich. In diesem Fall werden die Frequenz und Netzwerk ID Ihres Standortes automatisch eingestellt.



- Auto Setup DVB-C

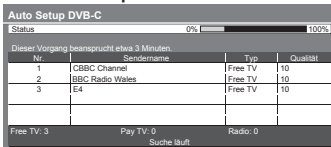

- Auto Setup DVB-T

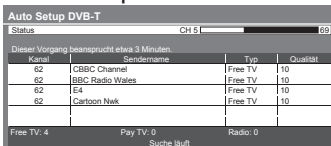

Je nach dem ausgewählten Land wird nach Auto Setup von DVB-T der Kanalauswahlbildschirm angezeigt, wenn mehrere Kanäle dieselbe logische Kanalnummer besitzen. Wählen Sie den bevorzugten Kanal aus oder verlassen Sie den Bildschirm, um die Auswahl automatisch vornehmen zu lassen.

- Auto Setup Analog

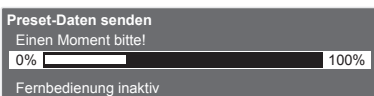
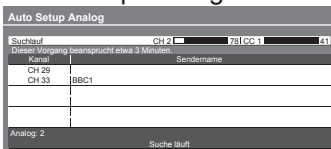

- Wenn ein mit Q-Link, VIERA Link oder einer ähnlichen Technologie (S. 78 und S. 79) kompatibler Recorder angeschlossen ist, werden die Einstellungen für analoge Programme, Sprache und Land / Gebiet automatisch auf den Recorder heruntergeladen.

- Falls das automatische Herunterladen versagt hat, können Sie diese Einstellungen später über einen Menüeintrag herunterladen. ➔ „Daten herunterladen“ (S. 30)

(weiter auf der nächsten Seite)

Automatische Einrichtung

6

Richten Sie die drahtlose LAN-Verbindung ein

Richten Sie die Wireless-LAN-Verbindung ein, um die Netzwerkdienstfunktionen zu aktivieren (S. 66). (Wenn Sie die Wireless-LAN-Verbindung oder die Netzwerkdienstfunktionen nicht benutzen möchten, überspringen Sie diesen Schritt.)

- Verwenden Sie zum Einrichten der drahtlosen LAN-Verbindung den mitgelieferten Wireless-LAN-Adapter. Für Informationen zum Wireless-LAN-Adapter → „Wireless-LAN-Adapter“ (S. 15)
- Überprüfen Sie vor der Einrichtung den Verschlüsselungscode, die Einstellungen und Positionen Ihres Zugangspunkts. Einzelheiten entnehmen Sie bitte der Anleitung des Zugangspunkts.

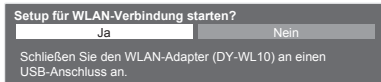

Sie können die Wireless-LAN-Verbindung später einrichten → „Netzwerk-Setup“ (S. 70)

- Diesen Schritt überspringen

→ EXIT oder wählen Sie „Nein“



① schließen Sie den drahtlosen LAN-Adapter an den Anschluss USB 1 oder 2 an.

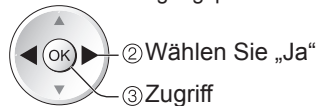
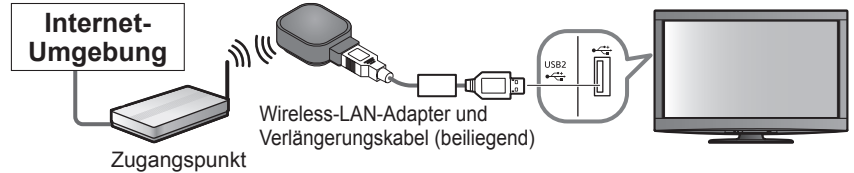

Die Einrichtung der Wireless-LAN-Verbindung startet

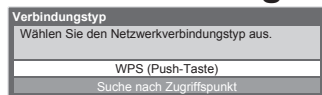

Wählen Sie die Verbindungsmethode



■ WPS (Push-Taste)

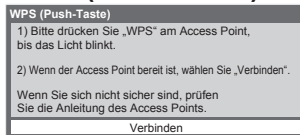

Drücken Sie die WPS-Taste am Zugangspunkt, bis das Licht aufleuchtet. Drücken Sie dann die Taste „OK“, um eine Verbindung zwischen dem Wireless-LAN-Adapter und dem Zugangspunkt herzustellen.



- Stellen Sie für diese Methode sicher, dass Ihr Zugangspunkt WPS unterstützt.
- WPS: Wi-Fi-geschützte Einrichtung

■ Suche nach Zugangspunkt

Zugangspunkte, die automatisch gefunden wurden, werden aufgelistet.

| Nr. | Bezeichnung | Netzwerktyp | Versteckt | Empfang |
|-----|----------------|-------------|-----------|---------|
| 1 | Access Point A | 11n (40MHz) | ☐ | |
| 2 | Access Point B | 11n (20MHz) | ☐ | |
| 3 | Access Point C | 11n (20MHz) | ☐ | |

Wählen Sie Ihren gewünschten Zugangspunkt.



- Erneut nach Zugangspunkten suchen → Gelb

- Für Informationen zum markierten Zugangspunkt → i

- ☐ : Verschlüsselter Zugangspunkt • Zur manuellen Einrichtung (S. 71) → Rot

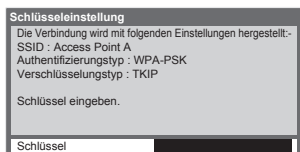

Rufen Sie den Eingabemodus für den Verschlüsselungscode auf



- Falls der ausgewählte Zugangspunkt nicht verschlüsselt ist, erscheint die Bestätigungsanzeige. Es wird empfohlen, einen verschlüsselten Zugangspunkt auszuwählen.



Geben Sie den Verschlüsselungscode des Zugangspunkts ein

Geben Sie die Zeichen nacheinander ein

Speichern



- Sie können die Zeichen mit den Zifferntasten eingeben.

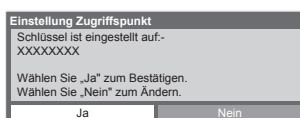

Wählen Sie „Ja“



- Wenn Sie den Verschlüsselungscode erneut eingeben möchten, wählen Sie „Nein“.

- Sollte die Verbindung fehlschlagen, prüfen Sie den Verschlüsselungscode, die Einstellungen und die Positionen Ihres Zugangspunkts. Folgen Sie dann den Anweisungen auf dem Bildschirm.



Beenden, um weiter zum nächsten Schritt zu gehen. OK

(weiter auf der nächsten Seite)

7

Wählen Sie „Zu Hause“.

Wählen Sie als gewünschten Betrachtungsmodus „Zu Hause“ aus, wenn Sie das Gerät zu Hause nutzen.

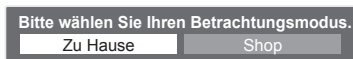

Damit ist die automatische Einrichtung abgeschlossen, und Ihr Fernseher ist zum Empfang von Fernsehprogrammen bereit.



- Überprüfen der Senderliste auf einen Blick
➔ „Verwendung des Programmassistenten“ (S. 20)
- Bearbeiten oder Ausblenden (Überspringen) von Sendern
➔ „Abstimmen und Bearbeiten von Programmen“ (S. 38 - 42)
- Wenn die Einstellung fehlschlagen sollte, überprüfen Sie, ob das Satellitenkabel oder HF-Kabel richtig angeschlossen ist und befolgen Sie anschließend die Anweisungen auf dem Bildschirm.

Hinweis

- Falls die Einstellung fehlgeschlagen ist oder zum erneuten Einstellen aller Sender ➔ „Auto Setup“ (S. 34 - 37)
- Hinzufügen eines verfügbaren oder neu hinzugekommenen TV-Modus ➔ „TV-Signal hinzufügen“ (S. 31 und S. 32)
- Initialisieren aller Einstellungen ➔ „Werkseinstellungen“ (S. 43)
- Verwendung eines LAN-Kabels anstelle des Wireless-LAN-Adapters ➔ S. 69
- Wenn der Fernseher zuletzt aus dem Bereitschaftsmodus ausgeschaltet wurde, wird nach erneutem Einschalten des Netzschalters wieder der Bereitschaftsmodus aktiviert.

Wireless-LAN-Adapters

Vorsicht

Beachten Sie vor der Benutzung des Wireless-LAN-Adapters (DY-WL10) die folgenden Einschränkungen.

- Zur Verwendung des Wireless-LAN-Adapters muss ein Zugangspunkt gefunden werden.
- Es wird empfohlen, den Wireless-LAN-Adapter mit dem beiliegenden Verlängerungskabel zu verwenden.
- Den Wireless-LAN-Adapter nicht zum Verbinden mit einem drahtlosen Netzwerk (SSID*) verwenden, für das Sie keine Nutzungsrechte besitzen. Netzwerke dieser Art können in Suchergebnissen aufgeführt werden. Ihre Benutzung kann jedoch als illegaler Zugriff behandelt werden.
- *Die SSID ist die Bezeichnung, mit der ein bestimmtes drahtloses Übertragungsnetzwerk identifiziert wird.
- Den Wireless-LAN-Adapter keinen hohen Temperaturen, direkter Sonneneinstrahlung oder Feuchtigkeit aussetzen.
- Den Wireless-LAN-Adapter nicht biegen und keinen starken Stößen aussetzen.
- Den Wireless-LAN-Adapter nicht auseinandernehmen oder umbauen.
- Nicht versuchen, den Wireless-LAN-Adapter an einem inkompatiblen Gerät zu installieren.
- Den Wireless-LAN-Adapter während des Betriebs nicht vom USB-Port des Fernsehers entfernen.
- Per Funk übermittelte Daten können abgefangen und überwacht werden.
- Um Funkstörungen zu vermeiden, sollte das Fernsehgerät bei Verwendung des Wireless-LAN-Adapters von anderen Wireless-LAN-Geräten, Mikrowellen und Geräten mit 2,4-GHz- und 5-GHz-Signalen ferngehalten werden.
- Bei Störungen aufgrund von statischer Elektrizität usw. kann der Fernseher zum Schutz des Gerätes den Betrieb einstellen. Schalten Sie in diesem Fall den Fernseher mit dem Haupt-Ein/Aus-Schalter aus und anschließend wieder ein.
- Zusätzliche Informationen zum Wireless-LAN-Adapter können Sie auf der folgenden Website finden. (Nur auf Englisch)
<http://panasonic.jp/support/global/cs/tv/>

Wenn Sie den Wireless-LAN-Adapter später verbinden, erscheint die Bestätigungsanzeige für die Einrichtung.

- Einrichten der Wireless-LAN-Verbindung ➔ S. 70 und S. 71

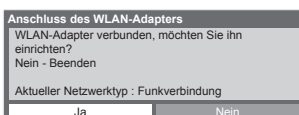

Betrachtungsmodus „Shop“ (nur für die Aufstellung beim Händler)

Beim Betrachtungsmodus „Shop“ handelt es sich um einen Demonstrationsmodus, um die wichtigsten Funktionen des Fernsehers zu erklären.

Wählen Sie als gewünschten Betrachtungsmodus „Zu Hause“ aus, wenn Sie das Gerät zu Hause nutzen.

- Sie können zur Auswahl des Betrachtungsmodus zurückkehren, wenn der Bestätigungsbildschirm für den Modus Shop oder der Auswahlbildschirm für den Auto Demo-Modus angezeigt wird.

- 1 Zurück zum Auswahlbildschirm für den Betrachtungsmodus

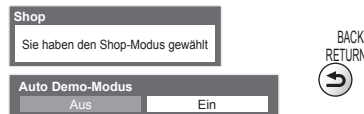

- 2 Wählen Sie „Zu Hause“.

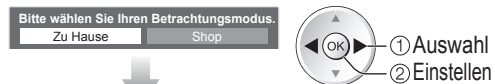

Die automatische Einrichtung ist abgeschlossen.

- Um den Betrachtungsmodus später zu ändern, müssen Sie alle Einstellungen durch Ausführen der Funktion Werkseinstellungen initialisieren.
➔ „Werkseinstellungen“ (S. 43)

Betrachten von Fernsehprogrammen

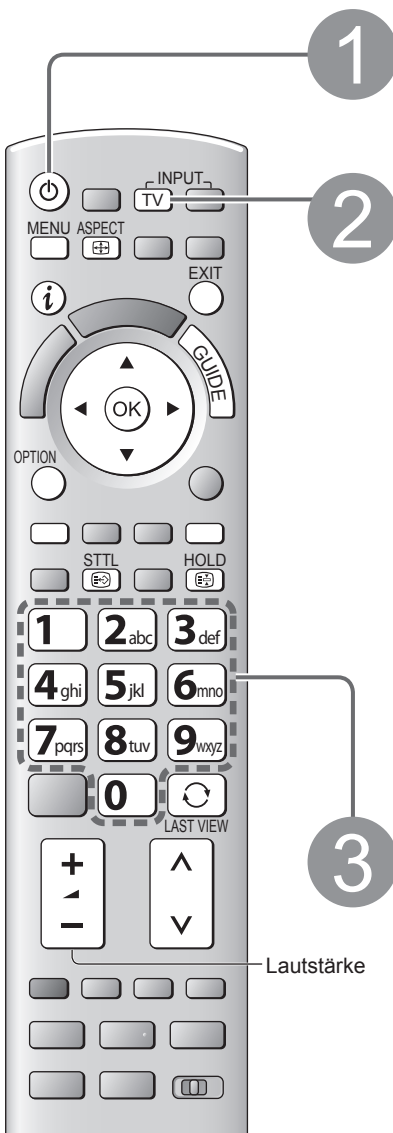

1 Schalten Sie den Fernseher ein. (Halten Sie die Taste ca. 1 Sekunde lang gedrückt.)

- Dazu muss der Netzschalter eingeschaltet sein. (S. 9)

2 Wählen Sie den gewünschten Modus.

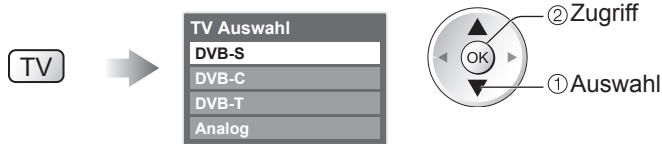

- Die jeweils verfügbaren Modi sind von den gespeicherten Sendern abhängig (S. 12).
- Wenn das Menü „TV Auswahl“ nicht angezeigt wird, drücken Sie die Taste TV, um den Modus umzuschalten.

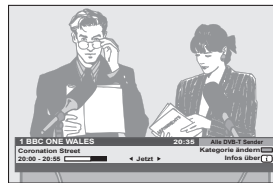

Das Informationsbanner erscheint jedes Mal, wenn Sie ein Programm wählen.

- Einzelheiten hierzu → S. 17

- Der Modus kann auch mit der TV-Taste der Fernbedienung oder an der Seitenwand des Fernsehers gewählt werden. (S. 9)

3 Wählen Sie ein Programm.

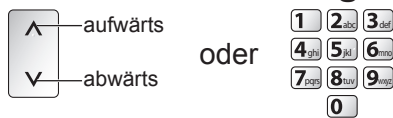

- Um eine zwei- oder dreistellige Programmnummer wählen, z. B. 399 → 3 → 9 → 9

■ Auswahl aus der Senderliste

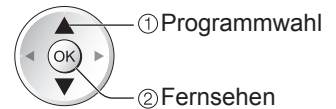
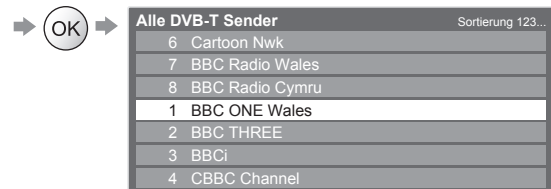

- Um die Programmtabelle zu verlassen drücken Sie die Taste EXIT.

- Umschalten der Kategorie → Rot

- Sortieren der Sendernamen in alphabetischer Reihenfolge → Blau

Hinweis

- Betrachten von Pay-TV-Sendungen → „Gebrauch des Common Interface“ (S. 48)

■ Wahl eines Programms mit Hilfe des Informationsbanners (S. 17)

Der Programmname kann überprüft werden, bevor das Programm umgeschaltet wird. Rufen Sie das Informationsbanner auf, falls es momentan nicht angezeigt wird.



Wählen Sie das Programm bei Anzeige des Banners.

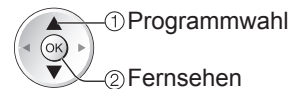

- Die Anzeigedauer des Banners kann über die Funktion „Display-Anzeigedauer“ eingestellt werden (S. 32).

■ Wählen Sie ein Programm mit Hilfe des Programmassistenten (S. 20)

Vor dem Umschalten auf ein anderes Programm können Sie den Programmassistenten (EPG) aufrufen. Rufen Sie den Programmassistenten auf. Wählen Sie das aktuelle Programm. Wählen Sie „Anzeigen“ aus (DVB-Modus)

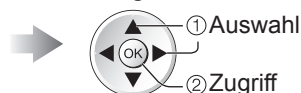

- Verwenden der Timer-Programmierung → S. 21

- Je nach ausgewähltem Land ist möglicherweise die Angabe einer Postleitzahl oder eine Aktualisierung notwendig (S. 12). Folgen Sie den entsprechenden Anweisungen.

■ Weitere praktische Funktionen

Halten

Standbild / laufendes Programm



Anzeigen des Informationsbanners

Anzeigen des Informationsbanners

- Das Banner erscheint auch beim Umschalten des Programms.



Beispiel (Analog-Modus):



Programmnummer

- Überprüfen des Namens einer anderen Sendung →
- Betrachten der im Banner angezeigten Sendung →
- Informationen über die nächste Sendung (DVB) →
- Ausblenden →
- Zusätzliche Informationen → (erneut drücken, um das Banner auszublenden)
- Einstellen der Anzeigedauer des Informationsbanners → „Display-Anzeigedauer“ (S. 32)

Stummschaltung Ein

Schwaches Signal
Mangelhafte Empfangsqualität des Fernsehsignals

Verschlüsselt
Verschlüsseltes Programm

Dolby D +, Dolby D
Dolby Digital Plus- oder Dolby Digital-Tonspur

Untertitel-Dienst verfügbar

Videotext-Dienst verfügbar

Multi-Audio verfügbar

Multi-Video verfügbar

Multi-Audio und -Video verfügbar

Stereo, Mono
Tonmodus

1 - 90
Verbleibende Zeit der Abschalt-Uhr
● Einstellungen → S. 19

Betrachten von Fernsehprogrammen

Untertitel anzeigen

Untertitel einblenden / ausblenden (sofern verfügbar)

- Ändern der Untertitelsprache für DVB-Programme (sofern verfügbar)
 - ➔ „Präferenz Untertitel“ (S. 32)



Hinweis

- Wenn Sie die STTL-Taste im Analog-Modus drücken, wird auf den Videotext-Dienst umgeschaltet und eine „Favoriten-Seite“ angezeigt (S. 23). Drücken Sie die EXIT-Taste, um auf den TV-Modus zurückzukehren.

Bildseitenverhältnis

Umschalten des Bildseitenverhältnisses (der Bildgröße)



Diese Funktion ermöglicht eine Bildwiedergabe mit optimaler Bildgröße und optimalem Bildseitenverhältnis. Normalerweise enthalten Programme ein Bildseitenverhältnis-Steuersignal (Breitbild-Kennzeichnungssignal usw.), und der Fernseher wählt das richtige Bildseitenverhältnis automatisch dem Bildseitenverhältnis-Steuersignal entsprechend (S. 86).

Manuelles Umschalten des Bildseitenverhältnisses

Rufen Sie die Bildseitenverhältnis-Wahlliste auf.

Wählen Sie den gewünschten Modus bei Anzeige der Liste.



Bildseitenverhältnis-Wahlliste

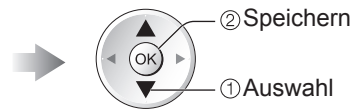

- Umschalten des Modus nur mit der ASPECT-Taste

➔ ASPECT (so oft betätigen, bis der gewünschte Modus erreicht ist)

Auto



Das optimale Bildseitenverhältnis wird gewählt und das Bild so erweitert, dass es den Bildschirm vollständig ausfüllt.
Einzelheiten hierzu ➔ S. 86

16:9



Das Bild wird ohne Verzerrungen im echten (anamorphen) Format 16:9 angezeigt.

4:3 Vollformat



Das Bild wird mit einem Bildseitenverhältnis von 4:3 angezeigt und dabei horizontal ausgedehnt, um den Bildschirm zu füllen.
● Nur HD-Signal

14:9

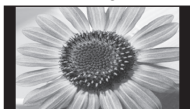

Das Bild wird ohne Verzerrungen mit einem Standard-Bildseitenverhältnis von 14:9 angezeigt.

Zoom1



Das Bild wird ohne Verzerrungen mit einem Bildseitenverhältnis von 16:9 im Letterbox-Format oder mit einem Bildseitenverhältnis von 4:3 angezeigt.

Aspekt



Das Bild wird mit einem Bildseitenverhältnis von 4:3 bildschirmfüllend angezeigt. Nur am linken und rechten Bildrand macht sich eine gewisse Ausdehnung bemerkbar.

Zoom2



Das Bild wird ohne Verzerrungen bildschirmfüllend mit einem Bildseitenverhältnis von 16:9 in seinem echten (anamorphen) Letterbox-Format angezeigt.

4:3



Das Bild wird ohne Verzerrungen mit einem Standard-Bildseitenverhältnis von 4:3 angezeigt.

Zoom3



Das Bild wird ohne Verzerrungen bildschirmfüllend mit einem Bildseitenverhältnis von 2,35:1 im echten (anamorphen) Letterbox-Format angezeigt. Das Bild wird mit einem Bildseitenverhältnis von 16:9 in seiner maximalen Größe (geringfügig vergrößert) angezeigt.

Hinweis

- Im Bildeinstellungsmodus „Spiele“ steht nur das Bildseitenverhältnis „16:9“ zur Verfügung.
- Im PC-Eingangsmodus stehen nur die Bildseitenverhältnisse „16:9“ und „4:3“ zur Verfügung.
- Im Videotextbetrieb kann das Bildseitenverhältnis nicht geändert werden.
- Das Bildseitenverhältnis kann separat für SD- (Standardauflösung) und HD-Signale (hohe Auflösung) gespeichert werden.

Anzeige der im aktuellen Status auswählbaren Einstellungen

Den aktuellen Status direkt prüfen oder ändern



Multi-Video (DVB-Modus)

Gestattet Ihnen die Wahl eines anderen Bildes (sofern verfügbar)

- Diese Einstellung wird nicht gespeichert und kehrt zu Standardeinstellung zurück, sobald Sie das aktuelle Programm verlassen.

Multi-Audio (DVB-Modus)

Gestattet Ihnen die Wahl einer anderen Tonsprache (sofern verfügbar).

- Diese Einstellung wird nicht gespeichert und kehrt zu Standardeinstellung zurück, sobald Sie das aktuelle Programm verlassen.

Dual-Audio (DVB-Modus)

Gestattet Ihnen die Wahl zwischen Stereo und Mono (sofern verfügbar)

Unter-Kanal (DVB-Modus)

Gestattet Ihnen die Wahl eines anderen Multi-Feed-Programms - Unterkanals (sofern verfügbar).

Sprache Untertitel (DVB-Modus)

Gestattet Ihnen die Wahl einer anderen Untertitelsprache (sofern verfügbar).

● Ändern



Videotext-Zeichensatz

Dient zur Einstellung der Videotext-Sprache.

- ➔ Setup (S. 32)

Sprache Videotext (DVB-Modus)

Gestattet Ihnen die Wahl einer anderen Videotext-Sprache (sofern verfügbar).

Audio Empfang (Analog-Modus)

Dient zur Auswahl der Mehrkanal-Toneinstellung (sofern verfügbar)

- ➔ Toneinstellung (S. 29)

Lautstärke Korrektur

Dient zur Einstellung der Lautstärke der einzelnen Programme oder des Eingangsmodus.

USB Verbindung trennen

Dient zum sicheren Entfernen des angeschlossenen USB-Datenträgers vom Fernseher.

Letzte Ansicht

Einfaches Umschalten auf den zuletzt betrachteten Sender oder Eingabemodus



- Drücken Sie die Taste erneut, um zur letzten Ansicht zurückzukehren.

Hinweis

- Während einer Aufzeichnung mit Timer-Programmierung, direkter TV-Aufzeichnung oder One-Touch-Aufzeichnung kann der Kanal nicht gewechselt werden.
- Wenn Sie einen Sender kürzer als 10 Sekunden einschalten, wird dieser Vorgang nicht als zuletzt betrachteter Sender oder Eingabemodus berücksichtigt.

Abschalt-Uhr

Automatisches Umschalten des Fernsehers in den Bereitschaftsmodus nach Verstreichen einer festgelegten Zeitdauer

Rufen Sie die Menüanzeige auf.



Wählen Sie „Setup“.

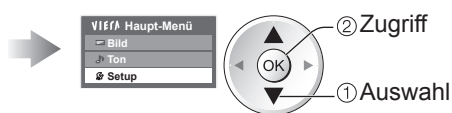

Wählen Sie „Abschalt-Uhr“, und stellen die Abschaltzeit in 15-Minutenschritten ein.



- Löschen ➔ Wählen Sie die Einstellung „Aus“, oder schalten Sie den Fernseher aus.
- Anzeigen der verbleibenden Zeit ➔ Informationsbanner (S. 17)

Hinweis

- Wenn die verbleibende Zeit weniger als 3 Minuten beträgt, blinkt die Zeitanzeige auf dem Bildschirm.

Verwendung des Programmassistenten

Der Programmassistent – Electronic Programme Guide (EPG) ermöglicht Ihnen den Zugriff auf Programminformationen zum momentan ausgestrahlten Programm und den Programmen der nächsten sieben Tage (abhängig vom Sender).

- Diese Funktion variiert je nach dem gewählten Land (S. 12).
- Möglicherweise ist abhängig vom gewählten Land eine Eingabe oder Aktualisierung der Postleitzahl erforderlich, damit das GUIDE Plus+-System benutzt werden kann. → „Werbung anzeigen“ (S. 21)
- DVB-T- und analoge Sender werden auf dem gleichen Bildschirm des Programmassistenten angezeigt. „D“ bedeutet DVB-T-Programm und „A“ analoges Programm. Für Analogkanäle wird keine Programmliste erstellt.
- Beim erstmaligen Einschalten des Fernsehers, oder wenn das Gerät länger als eine Woche ausgeschaltet war, kann einige Zeit verstreichen, bevor der komplette Programmassistent eingeblendet wird.

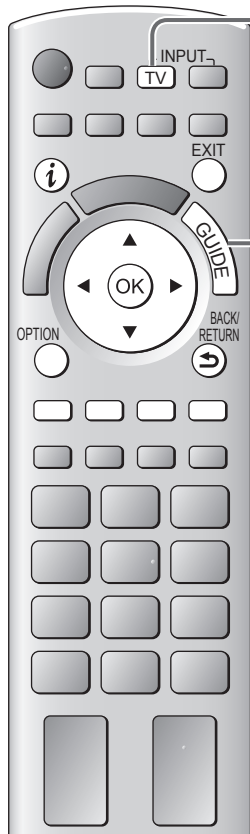

1 Wählen Sie den gewünschten Modus.

→ S. 16



2 Rufen Sie den Programmassistenten auf.



- Ansicht ändern (Horizontal / Hochformat) →
- Wählen Sie „Horizontal“, um mehrere Programme in der Liste zu sehen.
- Wählen Sie „Hochformat“, um jeweils ein einziges Programm zu sehen

Zeit Programmassistent Gegenwärtiges Datum und Uhrzeit

Beispiel: Datum Programmassistent Sendung

| Zeit | Datum | Programm | Sender |
|-------|---------------|------------------------------------|-----------|
| 19:30 | Mi 28.10.2009 | DIY SOS: We open in the Battersbys | Das Erste |
| 20:00 | Mi 28.10.2009 | The Bill | BBC ONE |
| 20:30 | Mi 28.10.2009 | Hot Wars | BBC THREE |
| 21:00 | Mi 28.10.2009 | Coronation Street | BBC FOUR |
| 21:30 | Mi 28.10.2009 | Spring watch | BBC 2W |
| 22:00 | Mi 28.10.2009 | Pop Idol | BBC Radi |
| 23:00 | Mi 28.10.2009 | The Bill | BBC FOUR |

Werbung Horizontal (Anzeige nach Programm) Programmposition und -name

D: DVB-T A: Analog

Beispiel: Datum Programmassistent Sendung

| Zeit | Datum | Programm | Sender |
|-------------|---------------|---------------|---------|
| 19:30-20:00 | Mi 28.10.2009 | Das Erste | BBC ONE |
| 20:00-20:30 | Mi 28.10.2009 | DIY SOS | BBC ONE |
| 20:30-21:00 | Mi 28.10.2009 | The Bill | BBC ONE |
| 21:00-22:00 | Mi 28.10.2009 | Red Cap | BBC ONE |
| 22:00-23:00 | Mi 28.10.2009 | Live junction | BBC ONE |
| 23:00-23:30 | Mi 28.10.2009 | POP 100 | BBC ONE |
| 23:30-00:00 | Mi 28.10.2009 | Rugby | BBC ONE |

Hochformat (Anzeige nach Zeit)

■ Rückkehr zum TV-Modus

EXIT



■ Sie können den Typ des Programmassistenten (TV Guide) abhängig vom gewählten Land auswählen.

→ „Standard-Guide“ unter „Anzeige-Einstellungen“ (S. 32)
Wenn Sie „Senderliste“ auswählen, wird beim Drücken der Taste GUIDE die Senderliste angezeigt.

| Alle DVB-T Sender | Sortierung 123 |
|-------------------|-----------------|
| 5 | Cartoon News |
| 7 | BBC Radio Wales |
| 8 | BBC Radio Cymru |
| 1 | BBC ONE Wales |
| 2 | BBC THREE |
| 3 | BBC |
| 4 | CBBC Channel |

(Senderliste)

- ① Programmwahl
- ② Fernsehen

■ Betrachten des Programms

Wählen Sie das aktuelle Programm aus



Wählen Sie „Anzeigen“ aus (DVB-Modus)



- Verwenden der Timer-Programmierung → S. 21

■ Voriger Tag (DVB-Modus)



■ Nächster Tag (DVB-Modus)



■ Anzeigen einer Programmliste des gewählten Programm-Typs (DVB-Modus)



| Programm-Typ | (Typenliste) |
|--------------|--------------|
| Alle Typen | |
| Film | |
| Nachrichten | |
| ... | |

- ① Typ auswählen
- ② Anzeigen

■ Anzeigen einer Programmliste der gewählten Kategorie



| Kategorie | (Kategorienliste) |
|-------------------|-------------------|
| Alle Sender | |
| Alle DVB-T Sender | |
| Alle Analogsender | |
| Free TV | |
| Pay TV | |
| HDTV | |
| Free Radio | |
| Pay Radio | |
| Favorit1 | |
| Favorit2 | |
| Favorit3 | |
| Favorit4 | |

Nur analoge Programme werden angezeigt.

- ① Kategorie auswählen
- ② Anzeigen

- Auflisten von Lieblingsprogrammen → S. 41

■ Weitere hilfreiche Funktionen

Details zum gewählten Programm anzeigen (DVB-Modus)

Wählen Sie das Programm aus



Zeigen Sie Details an



Details

- Drücken Sie die Taste erneut, um zum Programmassistenten (TV Guide) zurückzukehren.

Timer-Programmierung (DVB-Modus)

Die Timer-Programmierung ist ein Timer, der daran erinnern soll, ein Programm anzusehen oder auf dem externen Recorder oder der USB-Festplatte aufzuzeichnen.

Wählen Sie das entsprechende Programm aus.

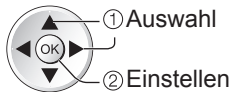

Wählen Sie die Funktion aus (Ext Rec., USB HDD Rec. oder Erinnerung)

| Funktion | Nr. | Sendername | Datum | Start | Ende |
|-----------|-----|------------|---------------|---------|---------|
| Ext. Rec. | 1 | BBC ONE | Mi 28.10.2009 | 23:00 | 23:30 |
| | | <TIMER> | | (-Min.) | (-Min.) |
| | | | | (-Min.) | (-Min.) |
| | | | | (-Min.) | (-Min.) |

(Anzeige Timer-Programmierung)

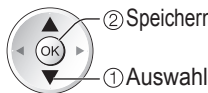

Speichern

Auswahl

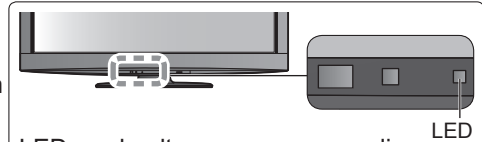

LED wechselt zu orange, wenn die Timer-Programmierung eingestellt wird. (Orangefarbene LED blinkt, wenn die Timer-Programmierung läuft.)

- Ext. Rec. / USB HDD Rec. : Zeichnet das Programm auf dem externen Recorder (Ext Rec.) oder der USB-Festplatte (USB HDD Rec.) auf
Zu Beginn der Startzeit wird der Sender automatisch umgeschaltet und die Video- und Audiosignale werden ausgegeben. Zwei Minuten vor der Aktivierung des Timers wird auf dem Bildschirm eine Erinnerung eingeblendet.
- Erinnerung : Erinnerung zum Ansehen eines bestimmten Programms
Beim Fernsehen wird 2 Minuten vor der Anfangszeit eine Erinnerungsmeldung angezeigt. Drücken Sie auf die Taste OK, um zum programmierten Sender umzuschalten.

■ Prüfen / Ändern / Abbrechen eines Timer-Programmierungsereignisses → „Timer-Programmierung“ (S. 45)

■ Rückkehr zum Programmassistenten (TV Guide) →



■ Bei Auswahl des aktuellen Programms

Sie werden auf einem Bestätigungsbildschirm gefragt, ob Sie dieses Programm ansehen oder aufzeichnen möchten. Wählen Sie „Timer-Programmierung“ und stellen Sie „Ext Rec.“ Oder „USB HDD Rec.“ Ein, um nach beendeter Einstellung des Timer-Programmierungsereignisses mit der Aufnahme zu beginnen.



Auswahl
Zugriff

Hinweis

- Diese Funktion ist im Analog-Modus nicht verfügbar.
- Die Timer-Programmierung funktioniert nur dann zuverlässig, wenn über das Signal des Senders oder des Diensteanbieters die richtige Zeitinformation übermittelt wird.
- Während der Aufnahme mittels Timer-Programmierung kann kein anderer Sender ausgewählt werden.
- Zum Aufzeichnen von Programmen auf dem externen Recorder müssen Sie an dem an den Fernseher angeschlossenen Recorder die richtigen Einstellungen vornehmen.
Wenn ein kompatibler Recorder mit Q-Link, VIERA Link oder einer ähnlichen Technologie an den Fernseher angeschlossen ist (S. 78 und S. 79) und die „Verbindungseinstellungen“ (S. 30) abgeschlossen sind, müssen am Recorder keine Einstellungen vorgenommen werden. Lesen Sie auch die Bedienungsanleitung des Recorders.
- Denken Sie beim Aufzeichnen von Programmen auf die USB-Festplatte daran, die USB-Festplatte unter „USB HDD-Setup“ zu registrieren und für die Aufzeichnung zu aktivieren (S. 54).

Werbung anzeigen

Abhängig vom gewählten Land unterstützt dieser Fernseher das GUIDE Plus+-System im DVB-T-Modus oder im Analog-Modus.

Eine Eingabe oder Aktualisierung der Postleitzahl ist erforderlich. Folgen Sie den entsprechenden Anweisungen.

- Die Einrichtung kann auch manuell im Menü „Setup“ vorgenommen werden.
→ „Aktualisierung“ / „Postcode“ in „GUIDE Plus+ Einstellungen“ (S. 33)
- Geben Sie Ihre Postleitzahl ein, wenn Sie zum ersten Mal von dieser Funktion Gebrauch machen. Wenn Sie eine falsche oder keine Postleitzahl eingeben, wird Werbung möglicherweise nicht richtig angezeigt.

Werbung anzeigen

OPTION



- Neueste Werbung anzeigen
→ „Aktualisierung“ unter „GUIDE Plus+ Einstellungen“ (S. 33)

■ Werbung umschalten →



■ Rückkehr zum Programmassistenten →



oder



Hinweis

- Damit die Informationen fortlaufend aktualisiert werden können, sollte der Fernseher nachts im Bereitschaftsmodus verbleiben.

Betrachten von Videotext

Bei Videotext-Diensten handelt es sich um Textinformationen, die von Sendern ausgestrahlt werden. Die angebotenen Funktionen sind je nach Sender verschieden.



Worum handelt es sich beim FLOF-Modus (FASTEXT)?

Im FLOF-Modus erscheinen vier Themenbereiche in unterschiedlichen Farben am unteren Bildschirmrand. Um auf weitere Informationen zu einem dieser Themenbereiche zuzugreifen, drücken Sie die entsprechende farbige Taste an der Fernbedienung. Diese Funktionen bietet Ihnen einen schnellen Zugriff zu Informationen über die angezeigten Themenbereiche.

Worum handelt es sich beim TOP-Modus?

Bei TOP-Videotext handelt es sich um eine wesentliche Verbesserung des Standarddienstes, die Ihnen das Auffinden gewünschter Videotext-Seiten erleichtert.

- Rasche Übersicht über die verfügbaren Videotext-Informationen
- Bequeme Auswahl des gewünschten Themas in mehreren Schritten
- Seitenstatus-Informationen am unteren Bildschirmrand

Seite aufwärts / abwärts →  
Rot Grün

Auswahl des gewünschten Themenbereichs → 
Blau

Wahl des nächsten Themas innerhalb des gewählten Themenbereichs → 
(Nach dem letzten Thema wird auf den nächsten Themenbereich weitergeschaltet.) Gelb

Worum handelt es sich beim List-Modus?

Im List-Modus erscheinen vier Seitennummern in unterschiedlichen Farben am unteren Bildschirmrand. Diese Nummern können geändert und im Speicher des Fernsehers gespeichert werden. („Häufig betrachtete Seiten speichern“, S. 23)

■ Umschalten des Modus → „Videotext“ im Menü „Setup“ (S. 32)





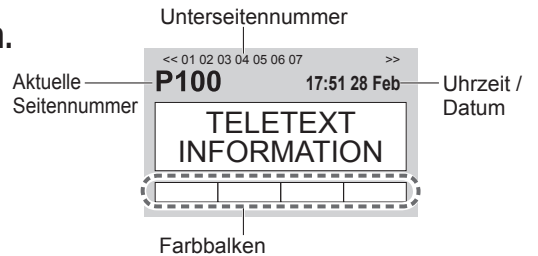

1 Schalten Sie auf Videotext um.

-  ● Die Indexseite wird angezeigt (der Inhalt ist je nach Inhalt verschieden).



2 Wählen Sie die gewünschte Seite.

-  oder  aufwärts / abwärts oder 
(entspricht dem Farbbalken)

■ Einstellen des Kontrasts →  (dreimal drücken) → 

■ Rückkehr zum TV-Modus → 

Anzeigen verdeckter Daten

Verdeckte Wörter, z. B. die Antworten von Quiz-Seiten, anzeigen

 →  ● Erneut verdecken → 

Ganz / Oben / Unten

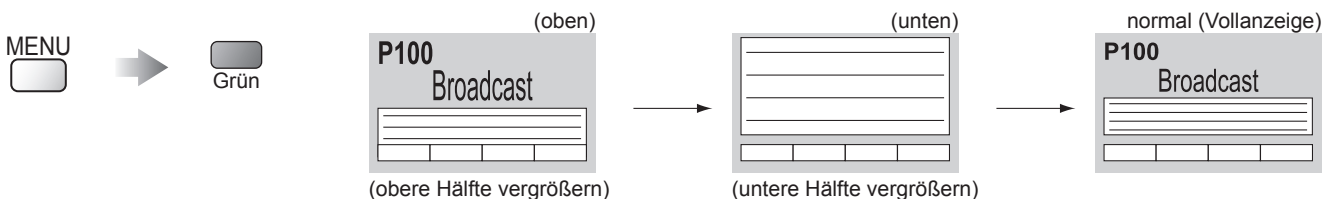

Halten

Automatische Aktualisierung stoppen
(Halten der aktuellen Seite ohne Aktualisierung)

 ● Fortsetzen → 

Index

Rückkehr zur Haupt-Indexseite



Eine Favoriten-Seite aufrufen

Anzeigen einer gespeicherten Favoriten-Seite



- Rufen Sie die unter der blauen Taste gespeicherte Seite auf (List-Modus).
- Die Werkseinstellung ist „P103“.

Mehrbildanzeige

Gleichzeitiges Betrachten von Fernsehprogramm und Videotext in zwei Fenstern



Wählen Sie Bild und Text Ein oder Aus.



- Diese Operation kann nur bei Anzeige von Videotext ausgeführt werden.

Häufig betrachtete Seiten speichern

Häufig betrachtete Seiten mit Hilfe der farbigen Tasten speichern

(nur im List-Modus)

Bei Anzeige der Seite



gedrückt halten

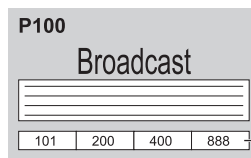

Die Farbe der Nummer wechselt auf Weiß.

Ändern gespeicherter Seiten

Geben Sie eine neue Seitennummer ein.

Zu ändernde farbige Taste



gedrückt halten

Unterseiten anzeigen

Unterseiten anzeigen (nur wenn Videotext mehr als eine Seite umfasst)

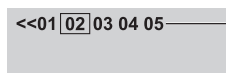

Erscheint am oberen Bildschirmrand.

Anzeigen einer bestimmten Unterseite



Geben Sie die 4-stellige Nummer ein.

Beispiel: P6

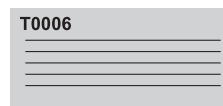

- Unterseiten:

Die Anzahl der Unterseiten (maximal 79) ist je nach Sender verschieden.

Der Suchvorgang kann längere Zeit beanspruchen, doch können Sie währenddessen ein Fernsehprogramm betrachten.

Fernsehen beim Warten auf Aktualisierung

Betrachten eines Fernsehprogramms während der Suche nach einer Videotext-Seite

Videotext wird automatisch aktualisiert, sobald neue Informationen verfügbar werden.

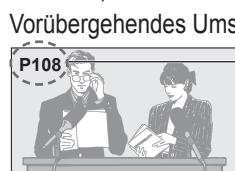

(Sie können das Programm nicht umschalten.)

Erscheint nach beendeter Aktualisierung.



Anzeigen der aktualisierten Seite

- Manche Nachrichtenseiten verfügen über eine Funktion („News Flash“), die auf den Eingang neuester Nachrichten aufmerksam macht.

Betrachten von externen Eingangssignalen

Schließen Sie Ihre externen Geräte (VCR, DVD-Geräte, etc) an, um deren Signale über die Eingangsbuchsen zu betrachten.

● Anschließen eines Zusatzgerätes → S. 10, 11 und S. 84

Die Fernbedienung im Lieferumfang dieses Fernsehers kann zur Steuerung bestimmter Funktionen des gewählten Zusatzgerätes verwendet werden.

1 Schalten Sie den Fernseher ein.

- Bei Herstellung eines SCART-Anschlusses wie in Beispiel 2 oder 3 (S. 11)
 - Das Eingangssignal wird automatisch auf dem Bildschirm angezeigt, sobald die Wiedergabe am Zusatzgerät startet.
 - Die Art des Eingangssignals wird automatisch von der SCART-Buchse (Stift 8) ermittelt.
 - Bei Herstellung eines HDMI-Anschlusses (S. 84) steht diese Funktion ebenfalls zur Verfügung.
- Falls der Eingangsmodus nicht automatisch umgeschaltet wird
 - Führen Sie Schritt 2 und 3 unten aus
 - Überprüfen Sie die Einrichtung des Gerätes.

2 Rufen Sie das Menü „Eingangswahl“ auf.

AV

3 Wählen Sie den Eingang, an den das Zusatzgerät angeschlossen ist.

| Eingangswahl |
|--------------|
| AV1 |
| AV2/S |
| AV3 |
| COMPONENT |
| PC |
| HDMI1 |
| HDMI2 |
| HDMI3 |
| HDMI4 |
| TV |
| Media Server |

● Der Eingang kann auch mit der AV-Taste an der Fernbedienung oder an der Seitenwand des Fernsehers gewählt werden. Betätigen Sie die Taste so oft, bis der gewünschte Eingang gewählt ist.

● Sie können mit der AV-Taste im Bedienfeld an der Seite des Fernsehgerätes nicht „Media Server“ auswählen.

● Um zwischen AV2 und AV2S umzuschalten, betätigen Sie die linke bzw. rechte Cursortaste.

● Jeder Eingabemodus kann wunschgemäß benannt oder bei der Eingangswahl übersprungen werden. → „AV Label bearbeiten“ (S. 47)
Übersprungene Eingänge werden bei Betätigung der AV-Taste nicht angezeigt.

4 Betrachten

Der gewählte Eingangsmodus wird angezeigt.

AV2

■ Rückkehr zum TV-Modus









→ TV

Hinweis

- Wenn das Zusatzgerät über eine Funktion für Einstellung des Bildseitenverhältnisses verfügt, wählen Sie die Einstellung „16:9“.
- Einzelheiten hierzu sind der Bedienungsanleitung des betreffenden Gerätes zu entnehmen oder von Ihrem Panasonic-Fachhändler zu erfahren.



Steuerung eines angeschlossenen Gerätes über die Fernbedienung des Fernsehers

Ein an den Fernseher angeschlossenes Gerät der Marke Panasonic kann direkt über die in der nachstehenden Tabelle aufgeführten Tasten dieser Fernbedienung gesteuert werden.

| | |
|---|---|
|  | <p>Wahlschalter für Steuerung eines angeschlossenen Gerätes Wählen Sie die Stellung „DVD/VCR“, um einen DVD-Recorder, DVD-Player, eine Player-Heimkinoanlage, Blu-ray Disc-Heimkinoanlage oder einen Videorecorder der Marke Panasonic zu steuern. ➔ „Einstellen der Fernbedienung für Steuerung von Videorecordern, Geräten usw. der Marke“ (siehe weiter unten) Wählen Sie „TV“, um USB-Festplattenaufzeichnung, Media Player oder VIERA Link zu verwenden ➔ „USB-Festplattenaufnahme“ (S. 56) ➔ „Media Player“ (S. 62) ➔ „VIERA Link Einstellungen“ (S. 82)</p> |
|  | <p>Bereitschaft Umschalten in den Bereitschaftsmodus / Einschalten</p> |
|  | <p>Wiedergabe Wiedergabe einer Videocassette / DVD / Videoinhalt</p> |
|  | <p>Stopp Stoppen des aktuellen Betriebsvorgangs</p> |
|  | <p>Rückspulen / Überspringen / Suchlauf Videorecorder: Rückspulen, Suchlauf rückwärts (während der Wiedergabe) DVD-Gerät / Videoinhalt: Sprung an den vorigen Titel oder DVD-Video-Titel (nicht verfügbar für die USB-Festplattenaufnahme) Halten Sie die Taste gedrückt, um einen Suchlauf rückwärts auszuführen.</p> |
|  | <p>Schnellvorlauf / Überspringen / Suchlauf Videorecorder: Schnellvorlauf, Suchlauf vorwärts (während der Wiedergabe) DVD-Gerät / Videoinhalt: Sprung an den nächsten Titel oder DVD-Video-Titel (nicht verfügbar für die USB-Festplattenaufnahme) Halten Sie die Taste gedrückt, um einen Suchlauf vorwärts auszuführen.</p> |
|  | <p>Pause Pause / Fortsetzen DVD-Gerät: Für Zeitlupenwiedergabe halten Sie die Taste gedrückt.</p> |
|  | <p>Erhöhen / Verringern der Programmpositions-Nummer Programm wählen</p> |
|  | <p>Aufzeichnung Starten der Aufzeichnung</p> |

■ Ändern des Fernbedienungscode entsprechend der Art des Zusatzgerätes

Jede Art von Panasonic-Gerät besitzt einen eigenen Fernbedienungscode.
 Ändern Sie den Code dem jeweils zu steuernden Gerät entsprechend.

- Wählen Sie die Stellung „DVD/VCR“. 
- Halten Sie  gedrückt, während Sie die folgenden Bedienungsvorgänge ausführen
 Geben Sie den jeweils in der nachstehenden Tabelle für den Typ des zu steuernden Gerätes angegebenen Code ein ➔ Drücken Sie 

| Gerätetyp | Code |
|--|--------------------------|
| DVD-Recorder, DVD-Player | 70 (Standardeinstellung) |
| Player-Kinoanlage, Blu-ray Disc-Kinoanlage | 71 |
| Videorecorder | 72 |

Hinweis

- Vergewissern Sie sich nach einer Änderung des Codes, dass die Fernbedienung richtig funktioniert.
- Nach einem Austausch der Batterien werden die Code-Standardinstellungen u. U. wiederhergestellt.
- Bei bestimmten Gerätemodellen können manche Funktionen möglicherweise nicht gesteuert werden.

Gebrauch von VIERA TOOLS

Die VIERA TOOLS-Funktion bietet Ihnen einen bequemen Zugriff auf bestimmte Spezialfunktionen.



1 Zeigen Sie die Funktionssymbole an.

2 Wählen Sie die gewünschte Funktion aus.

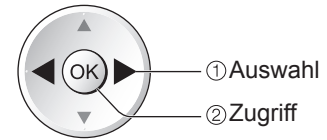

3 Führen Sie das Bedienungsverfahren für die gewählte Funktion aus.

- VIERA Link Einstellungen → „VIERA Link Einstellungen“ (S. 82)



Wenn zwei oder mehr kompatible Geräte angeschlossen sind, erscheint eine Auswahlanzeige.
In einem solchen Fall wählen Sie das gewünschte Gerät aus, und greifen Sie darauf zu.

- Foto → „Foto-Modus“ (S. 60)



Wenn zwei oder mehr verfügbare Geräte angeschlossen sind, wird ein Auswahlbildschirm angezeigt. Bitte wählen Sie die passende Beschreibung aus und greifen Sie auf das Gerät zu.

- Video → „Video-Modus“ (S. 62)



Wenn zwei oder mehr verfügbare Geräte angeschlossen sind, wird ein Auswahlbildschirm angezeigt. Bitte wählen Sie die passende Beschreibung aus und greifen Sie auf das Gerät zu.

- Musik → „Musik-Modus“ (S. 65)



Wenn zwei oder mehr verfügbare Geräte angeschlossen sind, wird ein Auswahlbildschirm angezeigt. Bitte wählen Sie die passende Beschreibung aus und greifen Sie auf das Gerät zu.

- VIERA CAST → „VIERA CAST™“ (S. 75)



- Media Server → „Verwenden von DLNA®-Funktionen“ (S. 72)



■ Rückkehr zum TV-Modus



Hinweis

- Wenn die ausgewählte Funktion nicht verfügbar ist, können Sie in den Demonstrationsmodus wechseln, in dem die Funktionsweise erklärt wird. Drücken Sie auf die Taste OK, um nach der Auswahl der nicht verfügbaren Funktion in den Demonstrationsmodus zu wechseln.

Gebrauch der Menüfunktionen

Verschiedene Menüs können aufgerufen werden, die Ihnen eine benutzerspezifische Einstellung von Bild-, Ton- und anderen Funktion ermöglichen.



- 1 Rufen Sie die Menüanzeige auf.**
 - Die (je nach Eingangssignal verschiedenen) Funktionen, die eingestellt werden können, werden angezeigt
- 2 Wählen Sie das gewünschte Menü.**

(Beispiel: Bildeinstellung)
- 3 Wählen Sie den gewünschten Eintrag.**

(Beispiel: Bildeinstellung)
- 4 Nehmen Sie gewünschte Einstellung oder Auswahl vor.**

(Beispiel: Bildeinstellung)

- Sofortige Rückkehr zum TV-Modus**
 EXIT
- Rückkehr zur vorigen Anzeige**
 BACK/RETURN
- Umblättern der Menüseiten**
 ↑ aufwärts
 ↓ abwärts

- Auswahl aus mehreren Optionen**
 Nummer und Position der Optionen

| | |
|---------|--------|
| Farbton | Normal |
|---------|--------|

 geändert
- Einstellung über Pegelsteller**

| | |
|---------|---|
| Schärfe | 5 |
|---------|---|

 verschoben
- Weiterschalten zur nächsten Anzeige**

| | |
|-----------------|---------|
| Kindersicherung | Zugriff |
|-----------------|---------|

 Die nächste Anzeige erscheint.
- Eingeben von Zeichen über die eingeblendete Tastatur**
 Bei bestimmten Einträgen können Namen oder Zahlen frei eingegeben werden.

| | | | | | | | | | | | | | | | | | | | | | | | | | | | | | | | | | | | | | | | | | | | | | | | | | | | | | | | | | | | | | | | | | | | | | | | | | | | | | | | | | |
|--|------------------------------------|---|---|---|---|---|---|---|---|---|---|---|---|---|---|---|---|---|---|---|---|---|---|---|---|---|---|---|---|---|---|---|---|---|---|---|---|---|---|---|---|---|---|---|---|---|---|---|---|---|---|---|---|---|---|---|---|---|---|---|---|---|---|---|---|---|---|---|---|---|---|---|---|---|---|---|---|---|---|---|---|
| Benutzereingabe | Geben Sie die Zeichen einzeln ein. | | | | | | | | | | | | | | | | | | | | | | | | | | | | | | | | | | | | | | | | | | | | | | | | | | | | | | | | | | | | | | | | | | | | | | | | | | | | | | | | |
| Name | Speichern | | | | | | | | | | | | | | | | | | | | | | | | | | | | | | | | | | | | | | | | | | | | | | | | | | | | | | | | | | | | | | | | | | | | | | | | | | | | | | | | |
| <table border="1" style="font-size: 8px; border-collapse: collapse;"> <tr><td>A</td><td>B</td><td>C</td><td>D</td><td>E</td><td>F</td><td>G</td><td>H</td><td>I</td><td>J</td><td>K</td><td>L</td><td>M</td><td>N</td><td>O</td><td>P</td><td>Q</td><td>R</td><td>S</td><td>T</td></tr> <tr><td>U</td><td>V</td><td>W</td><td>X</td><td>Y</td><td>Z</td><td>A</td><td>O</td><td>Ü</td><td>ß</td><td>!</td><td>#</td><td>(</td><td>)</td><td>+</td><td>-</td><td>*</td><td>/</td><td>.</td><td>:</td></tr> <tr><td>a</td><td>b</td><td>c</td><td>d</td><td>e</td><td>f</td><td>g</td><td>h</td><td>i</td><td>j</td><td>k</td><td>l</td><td>m</td><td>n</td><td>o</td><td>p</td><td>q</td><td>r</td><td>s</td><td>t</td></tr> <tr><td>u</td><td>v</td><td>w</td><td>x</td><td>y</td><td>z</td><td>a</td><td>0</td><td>1</td><td>2</td><td>3</td><td>4</td><td>5</td><td>6</td><td>7</td><td>8</td><td>9</td><td>.</td><td>:</td><td>,</td></tr> </table> | A | B | C | D | E | F | G | H | I | J | K | L | M | N | O | P | Q | R | S | T | U | V | W | X | Y | Z | A | O | Ü | ß | ! | # | (|) | + | - | * | / | . | : | a | b | c | d | e | f | g | h | i | j | k | l | m | n | o | p | q | r | s | t | u | v | w | x | y | z | a | 0 | 1 | 2 | 3 | 4 | 5 | 6 | 7 | 8 | 9 | . | : | , | <ul style="list-style-type: none"> ① Auswahl ② Einstellen |
| A | B | C | D | E | F | G | H | I | J | K | L | M | N | O | P | Q | R | S | T | | | | | | | | | | | | | | | | | | | | | | | | | | | | | | | | | | | | | | | | | | | | | | | | | | | | | | | | | | | | | | |
| U | V | W | X | Y | Z | A | O | Ü | ß | ! | # | (|) | + | - | * | / | . | : | | | | | | | | | | | | | | | | | | | | | | | | | | | | | | | | | | | | | | | | | | | | | | | | | | | | | | | | | | | | | | |
| a | b | c | d | e | f | g | h | i | j | k | l | m | n | o | p | q | r | s | t | | | | | | | | | | | | | | | | | | | | | | | | | | | | | | | | | | | | | | | | | | | | | | | | | | | | | | | | | | | | | | |
| u | v | w | x | y | z | a | 0 | 1 | 2 | 3 | 4 | 5 | 6 | 7 | 8 | 9 | . | : | , | | | | | | | | | | | | | | | | | | | | | | | | | | | | | | | | | | | | | | | | | | | | | | | | | | | | | | | | | | | | | | |

 - Zeichen können über die Zifferntasten eingegeben werden.
 - ➔ „Zeichentabelle für Zifferntasten“ (S. 88)
- Zurücksetzen der Einstellungen**
 - Nur die Bildeinstellungen zurücksetzen
 ➔ „Grundeinstellungen“ im Menü Bildeinstellung (S. 28)
 - Nur die Toneinstellungen zurücksetzen
 ➔ „Grundeinstellungen“ im Menü Toneinstellung (S. 30)
 - Initialisieren aller Einstellungen
 ➔ „Werkseinstellungen“ im Menü Setup (S. 33)

Grundlagen
 ● Gebrauch der Menüfunktionen
 ● Gebrauch von VIERA TOOLS

Gebrauch der Menüfunktionen

■ Menüliste

| Menü | Eintrag | Einstellungen / Konfiguration (Optionen) |
|------|---|---|
| Bild | Modus | <p>Grundlegender Bildmodus (Dynamik / Normal / Kino / True Cinema / Spiel / Foto / Professionell 1 / Professionell 2) In jedem Modus und bei jeder Eingabe können Sie Kontrast, Helligkeit, Farbe, Schärfe, NTSC-Farbton, Farbton, Colour Management, Eco Modus, P-NR und 3D-COMBFILTER einstellen und speichern, um die Einstellungen an Ihre Anforderungen anzupassen.</p> <ul style="list-style-type: none"> ● Nehmen Sie diese Einstellung für jedes Eingangssignal vor. <p>Dynamik : Liefert optimale Einstellungen von Kontrast und Schärfe des Bildes beim Betrachten in einem hellen Raum.</p> <p>Normal : Empfiehlt sich zum Betrachten unter normalen Umgebungsbedingungen der Raumbelichtung.</p> <p>Kino : Eignet sich zum Betrachten von Spielfilmen in einem abgedunkelten Raum mit verbesserter Darstellung von Kontrast, Schwarzwerten und Farbe</p> <p>True Cinema : Reproduziert exakt die Originalqualität des Bildes ohne Korrekturen.</p> <p>Spiel : Spricht schnell auf das Eingangssignal an und liefert ein für Spiele geeignetes Bild.</p> <ul style="list-style-type: none"> ● Diese Funktion steht im TV-Modus nicht zur Verfügung. ● Die Verwendungszeit des Spiel-Modus kann rechts oben in den Bildschirm eingeblendet werden. ➔ „Spielzeitanzeige“ (S. 32) <p>Foto : Stellen Sie „Umkehr Film“ auf „Ein“, um die passende Bildqualität für Fotos zu erreichen</p> <ul style="list-style-type: none"> ● Für HDMI-Eingang, Media Player und Netzwerkdienste <p>Professionell 1 / 2 : Unter „Erweiterte Einstellungen“, „Sperrereinstellungen“ und „Änderung kopieren“ können Sie professionelle Bildeinstellungen vornehmen</p> <ul style="list-style-type: none"> ➔ S. 52 ● Dieser Modus ist nur dann verfügbar, wenn das Element „Erweitert(isfccc)“ im Setup-Menü auf „Ein“ gestellt ist. ● Nicht verfügbar unter VIERA CAST ● Wenn diese Modi von einem zugelassenen und qualifizierten Händler eingestellt werden, werden „Professionell 1“ und „Professionell 2“ möglicherweise als „isf Tag“ und „isf Nacht“ angezeigt. |
| | Kontrast, Helligkeit, Farbe, Schärfe | Dient zum Erhöhen oder Verringern der Pegel dieser Optionen, um die Einstellungen Ihren persönlichen Vorstellungen optimal anzupassen. |
| | NTSC-Farbton | Wenn eine NTSC-Signalquelle an den Fernseher angeschlossen ist, kann der Farbton des Bildes wunschgemäß eingestellt werden. |
| | Farbton | Ermöglicht Ihnen eine Einstellung des Gesamtfarbtons des Bildes. (Kühl / Normal / Warm) |
| | Colour Management | Lebhaftere Farben werden automatisch erzeugt. (Aus / Ein) |
| | Umkehr Film | Ergibt einen Bildeffekt wie z.B. Umkehr-Film (Aus / Ein) |
| | Eco Modus | Funktion zur automatischen Helligkeitssteuerung Die Bildeinstellungen werden automatisch den jeweils herrschenden Lichtbedingungen angepasst. (Aus / Ein) |
| | P-NR | Reduzierung von Bildrauschen Unerwünschtes Rauschen und Flimmern in den Bildkonturen wird automatisch reduziert. (Aus / Niedrig / Mittel / Hoch) |
| | 3D-COMBFILTER | Macht die Anzeige von Standbildern oder Zeitlupenbildern lebendiger (Aus / Ein) |
| | Bild in Bild | Zeigt gleichzeitig zwei Fenster an (S. 50) |
| | Panel | Schaltet den Bildschirm aus, wenn Sie „Aus“ (Aus / Ein) wählen |
| | Grundeinstellungen | Drücken Sie die Taste OK, um den aktuellen Bildmodus des ausgewählten Eingangs auf die Grundeinstellungen zurückzusetzen. |

| Menü | Eintrag | Einstellungen / Konfiguration (Optionen) |
|-----------------------------|---|--|
| Ton | Modus | <p>Wählt die Toneinstellung aus (Musik / Sprache / Benutzer)</p> <ul style="list-style-type: none"> ● Der ausgewählte Modus wirkt sich auf alle Eingangssignale aus. Musik : Verbessert die Tonqualität beim Betrachten von Musikvideos usw. Sprache : Verbessert die Tonqualität beim Betrachten von Nachrichten, Theaterstücken usw. ● Sowohl im Musik- als auch im Sprachmodus können Sie die Einstellungen für „Bass“ und „Höhen“ vornehmen. Diese Einstellungen werden für jeden Modus separat gespeichert. Benutzer : Dient zur manuellen Einstellung des Tons anhand des Equalizers, sodass dieser Ihrer gewünschten Tonqualität entspricht. ● Im Benutzermodus wird in der Toneinstellung anstelle von „Bass“ und „Höhen“ „Equalizer“ angezeigt. Wählen Sie den „Equalizer“ aus und stellen Sie die Frequenz ein. ➔ „Equalizer“ (siehe unten) |
| | Bass | Erhöht oder verringert den Pegel, um die Ausgabe der Bässe zu verstärken oder abzuschwächen. |
| | Höhen | Erhöht oder verringert den Pegel, um die Ausgabe der Höhen zu verstärken oder abzuschwächen. |
| | Equalizer | <p>Dient zur Einstellung des Frequenzpegels, um Ihre gewünschte Tonqualität zu erhalten</p> <ul style="list-style-type: none"> ● Diese Funktion ist verfügbar, wenn „Modus“ auf „Benutzer“ gestellt ist. ● Wählen Sie eine Frequenz aus und ändern Sie den Frequenzpegel anhand der Cursortasten. ● Wenn Sie die Bässe verstärken möchten, erhöhen Sie den Pegel der niedrigen Frequenzen. Wenn Sie die Höhen verstärken möchten, erhöhen Sie den Pegel der hohen Frequenzen. ● Um die Pegel jeder Frequenz auf die Grundeinstellungen zurückzusetzen, wählen Sie mit den Cursortasten „Grundeinstellungen“ aus und drücken dann auf die Taste OK. |
| | Balance | Dient zur Einstellung des relativen Lautstärkeanteils des rechten und linken Lautsprechers. |
| | Kopfhörerlautstärke | Dient zur Einstellung des Lautstärkepegels des Kopfhörers. |
| | Surround | <p>Surround Sound-Einstellungen (Aus / V-Audio / V-Audio Surround / V-Audio ProSurround)</p> <p>V-Audio: Eine Dynamic Enhancer-Schaltung wird zur Simulierung eines räumlichen Effekts mit verbesserter Breite eingesetzt.</p> <p>V-Audio Surround: Eine Dynamic Enhancer-Schaltung wird zur Simulierung eines räumlichen Effekts mit verbesserter Breite und Tiefe eingesetzt.</p> <p>V-Audio ProSurround: Eine fortschrittlichere Enhancer-Schaltung und ein Hall-Effekt werden zur Simulierung eines verbesserten räumlichen Effekts eingesetzt.</p> |
| | Lautstärke Korrektur | Dient zur Einstellung der Lautstärke der einzelnen Programme oder des Eingangsmodus. |
| | Wandabstand der Lautspr. | <p>Dient zur Einstellung der Wiedergabe der tiefen Frequenzen (Über 30cm / Unter 30cm)</p> <ul style="list-style-type: none"> ● Wenn der Abstand zwischen der Rückwand des Fernsehers und der Wand mehr als 30 cm beträgt, empfiehlt sich die Wahl der Einstellung „Über 30cm“. ● Wenn der Abstand zwischen der Rückwand des Fernsehers und der Wand weniger als 30 cm beträgt, empfiehlt sich die Wahl der Einstellung „Unter 30cm“. |
| | Audio Empfang | <p>Dient zur Auswahl verschiedener Toneinstellungen (sofern verfügbar)</p> <ul style="list-style-type: none"> ● Normaleinstellung: Stereo ● Wenn ein Stereosignal nicht empfangen werden kann: Mono ● M1 / M2: Dient zur Wahl des Kanals, wenn zwei monaurale Tonkanäle vorhanden sind. ● Diese Funktion steht nur im Analog-Modus zur Verfügung. |
| Bevorzugter Audiotyp | <p>Dient zur Wahl der Grundeinstellung für die Tonspur (Auto / MPEG)</p> <p>Auto : Dient zur automatischen Wahl der Tonspuren, wenn ein Programm über mehr als zwei Tonspuren verfügt. Die Vorrangfolge ist: Dolby Digital Plus, HE-AAC, Dolby Digital, MPEG.</p> <p>MPEG : Wenn das Programm MPEG-Ton enthält, erhält MPEG grundsätzlich Vorrang.</p> <ul style="list-style-type: none"> ● Bei Dolby Digital Plus und Dolby Digital handelt es sich um zwei von Dolby Laboratories entwickelte Verfahren zur Codierung von Digitalsignalen. Diese beiden Formate umfassen sowohl stereophone (2-kanalige) als auch mehrkanalige Audiosignale. ● Bei HE-AAC handelt es sich um ein perceptuelles Codierverfahren, das zur Komprimierung von digitalen Audiosignalen eingesetzt wird, um eine effiziente Speicherung und Übertragung von Musikdaten zu ermöglichen. ● Bei MPEG handelt es sich um ein Komprimierungsverfahren, mit dem sich die Größe von Musikdateien ohne eine deutliche Beeinträchtigung der Klangqualität beträchtlich reduzieren lässt. ● Dolby Digital Plus und HE-AAC sind Technologien, die für Programme im HD-Format (High Definition) vorgesehen sind. ● Nur im DVB-Modus | |

- Wenn das Element „Erweitert(isfcc)“ im Setup-Menü auf „Ein“ gestellt ist, oder die Modi PC-Eingang, Media Player oder Netzwerkdienste benutzt werden, wird ein anderes Menü angezeigt. (S. 51 - 53, 59 - 65 und S. 74)
- Nur die verfügbaren Einträge können gewählt werden.

Gebrauch der Menüfunktionen

| Menü | Eintrag | Einstellungen / Konfiguration (Optionen) | |
|----------------------------|--|---|--|
| Ton | SPDIF Auswahl | <p>SPDIF : Ein Formatstandard für Dateien zur Audioübertragung Dient zur Wahl der Grundeinstellung für das von der Buchse DIGITAL AUDIO OUT ausgegebene digitale Audiosignal. (Auto / PCM)</p> <p>Auto : Signale der Formate Dolby Digital Plus und Dolby Digital werden als Dolby Digital-Bitfluss ausgegeben. Signale des Formats HE-AAC (48 kHz) werden als DTS-Ton ausgegeben. Der Ausgang von DTS ist HE-ACC (48 kHz) 5,1ch. Signale des Formats MPEG werden als PCM-Ton ausgegeben.</p> <p>PCM : Das digitale Ausgangssignal ist fest auf PCM-Ton eingestellt.</p> <ul style="list-style-type: none"> ● Für DVD-Modus, Netzwerk-Videoinhalte (S. 73) oder Video-Modus (S. 62) | |
| | Pegel Optischer Ausgang | <p>Dient zur Einstellung des Audiopiegels der MPEG-Ausgabe von der Buchse DIGITAL AUDIO OUT als Grundeinstellung (0 / -2 / -4 / -6 / -8 / -10 / -12dB)</p> <ul style="list-style-type: none"> ● Normalerweise besitzt MPEG-Ton einen höheren Lautstärkepegel als andere Arten von Tonspuren. ● Diese Funktion steht nur im DVB-Modus zur Verfügung. | |
| | HDMI1 / 2 / 3 / 4 Eingang | <p>Passen Sie die Einstellung dem jeweiligen Eingangssignal an. (Digital / Analog) (S. 89)</p> <p>Digital : HDMI-Kabelanschluss Analog: HDMI-DVI-Adapterkabelanschluss</p> <ul style="list-style-type: none"> ● Diese Funktion steht nur im HDMI-Eingangsmodus zur Verfügung. | |
| | SPDIF-Verzögerung | <p>Dient zur Einstellung der Verzögerungszeit der Tonausgabe von der Buchse DIGITAL AUDIO OUT, wenn der Ton nicht mit dem Bild synchron ist</p> <ul style="list-style-type: none"> ● Diese Funktion steht nur im DVB-Modus zur Verfügung. | |
| | Grundeinstellungen | <p>Drücken Sie die Taste OK, um die aktuellen Ton-, Balance- und Surround-Einstellungen sowie die Kopfhörerlautstärke auf die Grundeinstellungen zurückzusetzen</p> | |
| Setup | Verbindungseinstellungen | Timer-Programmierung | <p>Dient zur Einstellung eines Timers zur Senderumschaltung oder Aufzeichnung eines Programmes (S. 44)</p> <ul style="list-style-type: none"> ● Diese Funktion steht nur im DVB-Modus zur Verfügung. |
| | | Abschalt-Uhr | <p>Dient zur Festlegung der Zeitdauer, nach der der Fernseher automatisch in den Bereitschaftsmodus umschaltet (Aus / 15 / 30 / 45 / 60 / 75 / 90 Minuten) (S. 19)</p> |
| | | USB HDD-Setup | <p>Dient zur Registrierung der angeschlossenen USB-Festplatte und zur Festlegung der Aufnahmeeinstellungen (S. 54)</p> |
| | | VIERA Link | <p>Dient zur Festlegung, ob die VIERA Link-Funktionen verwendet werden sollen oder nicht. (Aus / Ein) (S. 79)</p> |
| | | HDMI-Inhaltstyp | <p>Passt die Bildeinstellungen an den Inhaltstyp des über HDMI-Kabel angeschlossenen Geräts an (Aus / Auto)</p> <ul style="list-style-type: none"> ● Diese Funktion ist verfügbar, wenn das angeschlossene Gerät Inhalte des HDMI-Typs unterstützt. ● Angaben zum Inhalts-Typ werden mehrere Sekunden lang angezeigt, sofern diese Funktion verfügbar ist. |
| | | Q-Link | <p>Dient zur Wahl der AV-Buchse, die für die Datenkommunikation zwischen dem Fernseher und einem kompatiblen Recorder verwendet werden soll. (AV1 / AV2) (S. 78)</p> <ul style="list-style-type: none"> ● Wählen Sie die Buchse, an die der Recorder angeschlossen ist, selbst dann, wenn dieser nicht mit der Q-Link-Funktion kompatibel ist. |
| | | AV1 / AV2 Ausgang | <p>Dient zur Wahl des Signals, das vom Fernseher über den Q-Link-Anschluss übertragen wird. (TV / AV1 / AV2 / AV3 / Monitor)</p> <ul style="list-style-type: none"> ● Monitor: Das auf dem Bildschirm angezeigte Bild ● Component-, PC- und HDMI-Signale können nicht ausgegeben werden. |
| | | Auto Ein | <p>Dient zur Einstellung der automatischen Einschaltfunktion. (Aus / Ein) (S. 78 und S. 79)</p> |
| | | Auto Aus | <p>Dient zur Einstellung der automatischen Ausschaltfunktion. (Aus / Ein) (S. 78 und S. 79)</p> |
| | | Standby-Energiesparmodus | <p>Dient zur Reduzierung der Leistungsaufnahme im Bereitschaftsmodus des angeschlossenen Gerätes, um Energie einzusparen. (Aus / Ein) (S. 80)</p> <ul style="list-style-type: none"> ● Diese Funktion steht nur zur Verfügung, wenn die beiden Einträge „VIERA Link“ und „Auto Aus“ jeweils auf „Ein“ eingestellt sind. |
| | | Intelligent Auto Standby | <p>Dient zum Umschalten eines momentan nicht zur Wiedergabe verwendeten oder unbenutzten angeschlossenen Gerätes in den Bereitschaftsmodus, um die Leistungsaufnahme zu reduzieren. (Aus / Ein (mit Erinnerung) / Ein (ohne Erinnerung)) (S. 80)</p> <ul style="list-style-type: none"> ● Diese Funktion steht nur zur Verfügung, wenn der Eintrag „VIERA Link“ auf „Ein“ eingestellt ist. |
| Daten herunterladen | <p>Dient zum Herunterladen der Einstellungen für Programme, Sprache und Land / Gebiet auf ein an den Fernseher angeschlossenes Gerät, das mit Q-Link oder VIERA Link kompatibel ist.</p> <ul style="list-style-type: none"> ● Die DVB-S- und DVB-C-Sendereinstellungen können nicht heruntergeladen werden. | | |
| Kindersicherung | <p>Dient zum Sperren eines Kanals / AV-Eingangs, um zu verhindern, dass sich Kinder die betreffenden Programme anschauen. (S. 46)</p> | | |

| Menü | Eintrag | Einstellungen / Konfiguration (Optionen) |
|-------------------|----------------------------------|--|
| Tuning-Menü DVB-S | Favoriten bearbeiten | Dient zum Erstellen einer Liste der bevorzugten DVB-S-Sender. (S. 41) |
| | Senderliste | Dient zum Überspringen unerwünschter DVB-S-Sender oder zum Bearbeiten von DVB-S-Sendern. (S. 41) |
| | Auto Setup | Dient zur automatischen Abstimmung aller empfangbaren DVB-S-Sender. (S. 34) |
| | Manueller Suchlauf | Dient zur manuellen Abstimmung von DVB-S-Sendern. (S. 42) |
| | Senderliste aktualisieren | Dient zur Aktualisierung der DVB-S Senderliste unter Beibehaltung der gegenwärtigen Einstellungen. (S. 40) |
| | Neue Sender melden | Legt fest, ob eine Meldung zur Benachrichtigung angezeigt werden soll, wenn ein neuer DVB-S-Sender gefunden wurde. (Aus / Ein) (S. 40) |
| | Signaleigenschaften | Dient zur Überprüfung des DVB-S-Signalzustands. (S. 42) |
| | Antennen System | Dient zur Einstellung des Antennensystems auf die Verwendung von mehreren LNBs zum Empfang von mehreren Satelliten. (Ein LNB / MiniDiSEqC / DiSEqC 1.0 / Einzelkabel) (S. 35) ● Dieser Fernseher unterstützt DiSEqC Version 1.0. |
| | LNB Grundeinstellungen | Dient zur Wahl des Satelliten für jeden LNB. (S. 35) |
| | TV-Signal hinzufügen | Fügt einen TV-Modus hinzu ● Diese Funktion kann verwendet werden, wenn bei der Erstinstallation ein oder mehrere Eingangssignale übersprungen und nicht mit abgestimmt wurden. ● Um diese Funktion zu benutzen, beachten Sie die Hinweise unter „Automatische Einrichtung“ (S. 12 und S. 13) zur automatischen Einrichtung der TV-Signale. |
| Tuning-Menü DVB-C | Favoriten bearbeiten | Dient zum Erstellen einer Liste der bevorzugten DVB-C-Sender. (S. 41) |
| | Senderliste | Dient zum Überspringen unerwünschter DVB-C-Sender oder zum Bearbeiten von DVB-C-Sendern. (S. 41) |
| | Auto Setup | Dient zur automatischen Abstimmung aller empfangbaren DVB-C-Sender. (S. 36) |
| | Manueller Suchlauf | Dient zur manuellen Abstimmung von DVB-C-Sendern. (S. 42) |
| | Senderliste aktualisieren | Dient zur Aktualisierung der DVB-C-Senderliste unter Beibehaltung Ihrer Einstellungen (S. 40) |
| | Favorisiertes Netzwerk | Dient zur Auswahl Ihres bevorzugten Netzwerks für die einzelnen Sender (in einigen Ländern nicht verfügbar) |
| | Neue Sender melden | Legt fest, ob eine Meldung zur Benachrichtigung angezeigt werden soll, wenn ein neuer DVB-C-Sender gefunden wurde. (Aus / Ein) (S. 40) |
| | Signaleigenschaften | Dient zur Überprüfung des DVB-C-Signalzustands. (S. 42) |
| | Abschwächer | Reduziert automatisch den Eingangspegel des DVB-C Signals, um Interferenzen zu vermeiden (Aus / Ein) (S. 42) |
| | TV-Signal hinzufügen | Fügt einen TV-Modus hinzu ● Diese Funktion kann verwendet werden, wenn bei der Erstinstallation ein oder mehrere Eingangssignale übersprungen und nicht mit abgestimmt wurden. ● Um diese Funktion zu benutzen, beachten Sie die Hinweise unter „Automatische Einrichtung“ (S. 12 und S. 13) zur automatischen Einrichtung der TV-Signale. |
| Tuning-Menü DVB-T | Favoriten bearbeiten | Dient zum Erstellen einer Liste der bevorzugten DVB-T-Sender. (S. 41) |
| | Senderliste | Dient zum Überspringen unerwünschter DVB-T-Sender oder zum Bearbeiten von DVB-T-Sendern. (S. 41) |
| | Auto Setup | Dient zur automatischen Abstimmung aller empfangbaren DVB-T-Sender. (S. 37) |
| | Manueller Suchlauf | Dient zur manuellen Abstimmung von DVB-T-Sendern. (S. 42) |
| | Senderliste aktualisieren | Dient zur Aktualisierung der DVB-T Senderliste unter Beibehaltung der gegenwärtigen Einstellungen. (S. 40) |
| | Favorisiertes Netzwerk | Dient zur Wahl des bevorzugten Netzwerks (nur in einigen Ländern verfügbar). |
| | Neue Sender melden | Legt fest, ob eine Meldung zur Benachrichtigung angezeigt werden soll, wenn ein neuer DVB-T-Sender gefunden wurde. (Aus / Ein) (S. 40) |
| | Signaleigenschaften | Dient zur Überprüfung des DVB-T-Signalzustands. (S. 42) |
| | TV-Signal hinzufügen | Fügt einen TV-Modus hinzu ● Diese Funktion kann verwendet werden, wenn bei der Erstinstallation ein oder mehrere Eingangssignale übersprungen und nicht mit abgestimmt wurden. ● Um diese Funktion zu benutzen, beachten Sie die Hinweise unter „Automatische Einrichtung“ (S. 12 und S. 13) zur automatischen Einrichtung der TV-Signale. |

- Wenn das Element „Erweitert(isfcc)“ im Setup-Menü auf „Ein“ gestellt ist, oder die Modi PC-Eingang, Media Player oder Netzwerkdienste benutzt werden, wird ein anderes Menü angezeigt. (S. 51 - 53, 59 - 65 und S. 74)
- Nur die verfügbaren Einträge können gewählt werden.

Gebrauch der Menüfunktionen

| Menü | Eintrag | Einstellungen / Konfiguration (Optionen) | |
|-----------------------------|-------------------------|---|--|
| Setup | Tuning-Menü Analog | Senderliste | Dient zum Überspringen unerwünschter analoger Sender oder zum Bearbeiten von analogen Sendern. (S. 39) |
| | | Auto Setup | Dient zur automatischen Abstimmung aller empfangbaren analogen Sender. (S. 37) |
| | | Manueller Suchlauf | Dient zum manuellen Einstellen der analogen Programme. (S. 39) |
| | | TV-Signal hinzufügen | Fügt einen TV-Modus hinzu <ul style="list-style-type: none"> ● Diese Funktion kann verwendet werden, wenn bei der Erstinstallation ein oder mehrere Eingangssignale übersprungen und nicht mit abgestimmt wurden. ● Um diese Funktion zu benutzen, beachten Sie die Hinweise unter „Auto Setup“ (S. 12 und S. 13) zur automatischen Einrichtung der TV-Signale. |
| | Sprache | Menüsprache | Dient zum Ändern der Sprache der in den Bildschirm eingeblendeten Anzeigen. |
| | | Präferenz Audio 1 / 2 | Dient zur Wahl der ersten und zweiten bevorzugten Sprache für DVB-Multi-Audio (je nach Sender). |
| | | Präferenz Untertitel 1 / 2 | Dient zur Wahl der ersten und zweiten bevorzugten Sprache für DVB-Untertitel (je nach Sender). <ul style="list-style-type: none"> ● Einblenden von Untertiteln → S. 18 |
| | Anzeige-Einstellungen | Präferenz Videotext | Dient zur Wahl der bevorzugten Sprache für DVB-Videotext (Verfügbarkeit vom Sender abhängig). |
| | | Untertitel Type | Dient zur Wahl des bevorzugten Untertiteltyps. (Standard / Hörgeschädigte) <ul style="list-style-type: none"> ● Die Option „Hörgeschädigte“ erleichtert das Verständnis von DVB-Untertiteln (Verfügbarkeit vom Sender abhängig). ● Die Optionen „Präferenz Untertitel 1 / 2“ unter Sprache „Sprache“ erhalten Vorrang. |
| | | Videotext | Videotext-Anzeigemodus (TOP (FLOF) / List) (S. 22) |
| | | Videotext-Zeichensatz | Dient zur Wahl der Videotext-Sprache (West / Ost1 / Ost2) <ul style="list-style-type: none"> ● West: Englisch, Französisch, Deutsch, Griechisch, Italienisch, Spanisch, Schwedisch, Türkisch usw. ● Ost1: Tschechisch, Englisch, Estnisch, Lettisch, Rumänisch, Russisch, Ukrainisch usw. ● Ost2: Tschechisch, Ungarisch, Lettisch, Polnisch, Rumänisch usw. |
| | | Standard-Guide | Dient zur Auswahl des standardmäßigen Programmassistenten (TV Guide), wenn die Taste GUIDE gedrückt wird. (TV Guide / Senderliste) <p>TV Guide : Electronic Programme Guide (EPG) ist verfügbar.</p> <ul style="list-style-type: none"> ● Verwenden von EPG → S. 20 <p>Senderliste : EPG ist nicht verfügbar. Stattdessen wird die Senderliste angezeigt.</p> |
| AV Label bearbeiten | | Dient zur Benennung oder zum Überspringen der einzelnen Eingangsbuchsen. (S. 47) | |
| Display-Anzeigedauer | | Dient zur Festlegung der Zeitdauer der Anzeige des Informationsbanners. (S. 17) (keine Anzeige / 1 / 2 / 3 / 4 / 5 / 6 / 7 / 8 / 9 / 10 Sekunden) | |
| Spielzeitanzeige | | Legen Sie für diese Option „Ein“ fest, um fortlaufend alle 30 Minuten die abgelaufene Zeit im Spielmodus anzuzeigen. (Aus / Ein) <ul style="list-style-type: none"> ● Diese Funktion steht nur bei Wahl des Bildmodus „Spiel“ zur Verfügung (S. 28). | |
| | Radio-Modus | Dient der Einstellung des Timers, um den Bildschirm automatisch auszuschalten, wenn ein Radiosender ausgewählt wurde (Aus / 5 / 10 / 15 / 20 Sekunden) <ul style="list-style-type: none"> ● Der Ton bleibt eingeschaltet, auch wenn der Bildschirm ausgeschaltet wird. ● Drücken Sie eine beliebige Taste, um den Bildschirm wieder einzuschalten. ● Diese Funktion senkt wirksam den Stromverbrauch, wenn Sie einen Radiosender hören. | |
| | Common Interface | Dient zum Betrachten von Pay-TV. (S. 48) | |
| | Netzwerk-Setup | Festlegen der zu verwendenden Netzwerkeinstellungen Ihres Netzwerks (S. 68) | |
| | DivX® VOD | Anzeigen des DivX VOD-Registrierungscodes (S. 87) | |

| Menü | Eintrag | Einstellungen / Konfiguration (Optionen) | | |
|--------------------------------|---|--|---|--|
| Setup | System-Menü | Erweitert(isfccc) | Aktiviert die erweiterten Bildeinstellungen (Aus / Ein) <ul style="list-style-type: none"> ● Auf „Ein“ stellen, um unter „Modus“ den Modus „Professionell 1“ und „Professionell 2“ zu aktivieren. ● Auf „Ein“ stellen, um im Bildmenü die Erweiterungselemente „Erweiterte Einstellungen“, „Sperrereinstellungen“ und „Änderung kopieren“ aufzurufen. „Änderung kopieren“ wird angezeigt, wenn „Modus“ auf „Professionell 1“ oder „Professionell 2“ eingestellt ist. ● Bei „isfccc“ handelt es sich um die Bildeinstellung für den zugelassenen qualifizierten Händler. Zu Details wenden Sie sich an einen Händler in Ihrer Nähe. | |
| | | Layout USB-Tastatur | Dient zur Auswahl der von Ihrer USB-Tastatur unterstützten Sprache <ul style="list-style-type: none"> ● Verwenden Sie eine USB-Tastatur, um unter VIERA CAST Text einzugeben (S. 75). ● Je nach Art der angeschlossenen Tastatur oder dem Tastaturlayout werden die Textzeichen möglicherweise nicht richtig auf dem Fernsehbildschirm angezeigt. | |
| | | Werkseinstellungen | Dient zum Zurücksetzen aller Einstellungen, z. B. nach einem Umzug. (S. 43) | |
| | | Software-Update | Dient zum Herunterladen von neuer Software auf den Fernseher. (S. 49) | |
| | | Software-Lizenz | Dient zum Anzeigen der Software-Lizenzinformationen. | |
| | | Systeminformationen | Dient zum Anzeigen der Systeminformationen dieses Fernsehers. | |
| | Andere Einstellungen | AV-Farbsystem | Dient zur Wahl des optionalen Farbsystems je nach Format des Videosignals im AV-Modus. (Auto / PAL / SECAM / M.NTSC / NTSC) | |
| | | GUIDE Plus+ Einstellungen | Aktualisierung | Dient zur Ausführung der Aktualisierung des GUIDE Plus+-Zeitplans und der Werbeinformationen für das GUIDE Plus+-System. (S. 21) |
| | | | Postcode | Dient zur Einstellung Ihrer Postleitzahl für die Anzeige von Werbeinformationen im GUIDE Plus+-System. (S. 21) |
| | | | Systeminformationen | Dient zum Anzeigen der Systeminformationen des GUIDE Plus+-Systems. |
| | | Intelligent Frame Creation | Automatische Kompensation der Bildrate und Entfernen der ruckenden Bewegungen, um die Bilder weicher und klarer zu gestalten. (Aus / Mittel / Hoch) <ul style="list-style-type: none"> ● Diese Funktion kann nicht ausgewählt werden (Grundeinstellung: „Aus“), wenn der „Modus“ auf „Spiel“ gesetzt ist, oder in den Modi PC-Eingang, Foto oder Netzwerkdienst. | |
| | | 24p Smooth Film | Ermöglicht eine automatische Korrektur der Vollbildrate, damit ein ruckfreies Bild angezeigt wird. (Aus / Mittel / Hoch) <ul style="list-style-type: none"> ● Diese Option ist nur für den 24p-Signaleingang und wird statt „Intelligent Frame Creation“ angezeigt. ● Diese Funktion kann nicht ausgewählt werden (Grundeinstellung: „Aus“), wenn der „Modus“ auf „Spiel“ gesetzt ist, oder in den Modi PC-Eingang, Foto oder Netzwerkdienst. | |
| | | Erweiterte Schärfe | Erhöht die Bildauflösung, so dass das Bild schärfer erscheint (Aus / Mittel / Hoch) <ul style="list-style-type: none"> ● Diese Funktion steht bei einem SD-(Standard-Definition)-Signal zur Verfügung. ● Bei einem HD-(High-Definition)-Signal ist diese Funktion dann verfügbar, wenn das Seitenverhältnis auf 16:9 (mit 16:9 Overscan-Einstellung „Ein“), 4:3 Voll oder Zoom gestellt ist. ● Nicht gültig für PC, VIERA CAST und Media Player | |
| | | Auto-Standby | Dient der Einstellung der Zeitdauer, nach der der Fernseher automatisch in den Bereitschaftsmodus umschaltet, wenn für die ausgewählte Zeitdauer (Aus / 2 / 4 Stunden) kein Vorgang ausgeführt wurde <ul style="list-style-type: none"> ● Das automatische Starten der Timer-Programmierung wirkt sich nicht auf diese Funktion aus. ● Die automatische Eingangsumschaltung mit dem angeschlossenen Gerät wirkt sich auf diese Funktion aus und der Zeitzähler wird zurückgesetzt. ● Die Benachrichtigung wird 3 Minuten vor dem Umschalten in den Bereitschaftsmodus angezeigt. | |
| | | Energiesparmodus | Dient zur Reduzierung der Bildhelligkeit zur Energieeinsparung. (Aus / Ein) | |
| | | 16:9 Overscan | Dient zur Festlegung des Bildschirmbereichs, der zur Anzeige des Bilds verwendet wird. (Aus / Ein) Ein : Das Bild wird vergrößert, um den Bildrand zu verdecken. Aus: Das Bild wird in seiner Originalgröße angezeigt. <ul style="list-style-type: none"> ● Wählen Sie die Einstellung „Ein“, wenn Rauschen am Bildschirmrand auftritt. ● Diese Funktion steht zur Verfügung, wenn der Eintrag „Aspekt“ auf „Auto“ (nur Signale mit einem Bildseitenverhältnis von 16:9) oder „16:9“ eingestellt ist. ● Diese Einstellung kann separat für SD- (Standardauflösung) und HD-Signale (hohe Auflösung) gespeichert werden. | |
| | | SD-Speicherkarten LED | Dient zur Festlegung, ob die blaue LED-Lampe leuchtet, während eine SD-Karte eingesetzt ist, oder nicht. (Aus / Ein) (S. 58) | |
| Zeitzone | Dient zur automatischen Einstellung der Zeitdaten. <ul style="list-style-type: none"> ● Die Zeitdaten werden auf GMT-Basis korrigiert. ● Wählen Sie die Einstellung „Auto“, um die Zeit dem jeweiligen Empfangsgebiet entsprechend automatisch korrigieren zu lassen. | | | |
| DVI-Eingangseinstellung | Ändert manuell den Schwarzwert im Bild für den HDMI-Eingangsmodus mit dem DVI-Eingangssignal (Normal / Voll) <ul style="list-style-type: none"> ● Wenn das DVI-Eingangssignal vom externen Gerät, insbesondere vom PC, angezeigt wird, ist der Schwarzwert möglicherweise für eine detaillierte Darstellung nicht geeignet. Wählen Sie in diesem Fall „Ausführlich“ aus. ● Der Schwarzwert für das HDMI-Eingangssignal wird automatisch eingestellt. ● Nur für HDMI-Eingangsmodus mit DVI-Eingangssignal | | | |

- Wenn das Element „Erweitert(isfccc)“ im Setup-Menü auf „Ein“ gestellt ist, oder die Modi PC-Eingang, Media Player oder Netzwerkdienste benutzt werden, wird ein anderes Menü angezeigt. (S. 51 - 53, 59 - 65 und S. 74)
- Nur die verfügbaren Einträge können gewählt werden.

Sendersuchlauf

DVB-S-Sender

Dient zur automatischen Abstimmung aller empfangbaren DVB-S-Sender.

- Diese Funktion steht nur zur Verfügung, wenn die Abstimmung der DVB-S-Sender bereits ausgeführt wurde.
- Nur DVB-S-Sender werden erneut abgestimmt.
- Alle früheren Kanaleinstellungen werden gelöscht.
- Wenn eine Kindersicherungs-PIN (S. 46) eingestellt wurde, muss diese erneut eingegeben werden.



1 Wählen Sie den DVB-S-Modus.

→ S. 16



2 Rufen Sie die Menüanzeige auf.



3 Wählen Sie „Setup“.

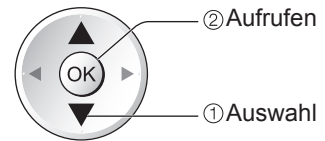
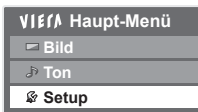

4 Wählen Sie „Tuning-Menü DVB-S“

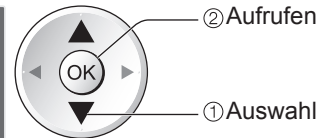
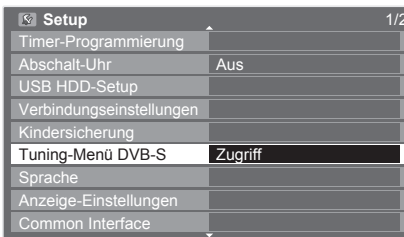

■ Rückkehr zum TV-Modus



■ Verwendung der Tasten an der Seitenwand des Fernsehers für den automatischen Sendersuchlauf (S. 9)

① Betätigen Sie diese Taste so oft, bis „Auto Setup“ angezeigt wird.

② Rufen Sie „Auto Setup“ auf.

③ Dient zur Einstellung des Satelliten, Suchlaufmodus und Programmsuche-Modus.

+ ^ - v (Wahl des Eintrags) (Einstellen)

④ Starten Sie die automatische Senderabstimmung.

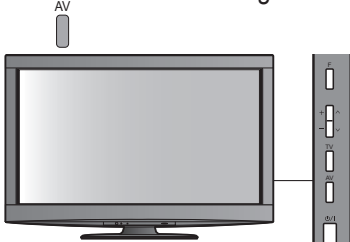

• Rückkehr zum TV-Modus → F

5 Stellen Sie „Antennen System“ und „LNB Grundeinstellungen“ wunschgemäß ein.

6 Wählen Sie „Auto Setup“.

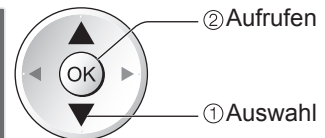
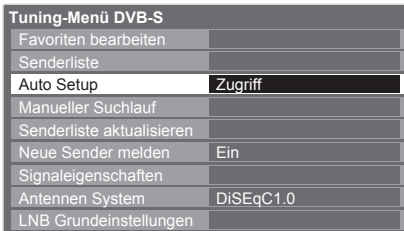

7 Stellen Sie den gewünschten Satelliten, Suchlaufmodus und Programmsuch-Modus ein.

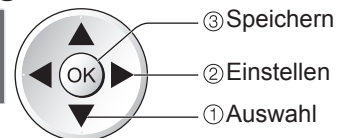

Ausführlich: Der gesamte Frequenzbereich wird durchsucht.
Schnell: Die geeignete Frequenz für den gewählten Satelliten wird gesucht.

8 Starten Sie die automatische Senderabstimmung.

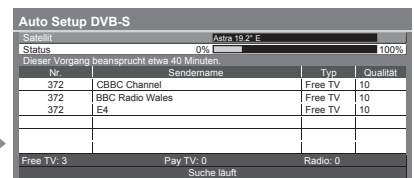

Die Einstellungen werden automatisch vorgenommen.

Nach Abschluss des Vorgangs wird das Programm mit der niedrigsten Programmposition angezeigt.

Hinweis

- Falls die Abstimmung nicht vollständig abgeschlossen wurde → „Manueller Suchlauf“ (S. 42)

| | |
|---------------------------|-----------|
| Tuning-Menü DVB-S | |
| Favoriten bearbeiten | |
| Senderliste | |
| Auto Setup | |
| Manueller Suchlauf | |
| Senderliste aktualisieren | |
| Neue Sender melden | Ein |
| Signaleigenschaften | |
| Antennen System | DiSEqC1.0 |
| LNB Grundeinstellungen | Zugriff |

- ① Wählen Sie „Antennen System“, und nehmen Sie die gewünschte Einstellung vor
 Falls Sie ein DiSEqC-Steuerantennensystem besitzen, können Sie mehrere Satelliten empfangen.
 ● Dieser Fernseher unterstützt DiSEqC Version 1.0.

| | |
|---------------------------|-----------|
| Tuning-Menü DVB-S | |
| Favoriten bearbeiten | |
| Senderliste | |
| Auto Setup | |
| Manueller Suchlauf | |
| Senderliste aktualisieren | |
| Neue Sender melden | Ein |
| Signaleigenschaften | |
| Antennen System | DiSEqC1.0 |
| LNB Grundeinstellungen | Zugriff |



- Ein LNB**
 Mit einem einzigen LNB kompatibel
- MiniDiSEqC**
 Bis zu zwei LNBs können gesteuert werden.
- DiSEqC1.0**
 Bis zu vier LNBs können gesteuert werden.
- Einzelkabel**
 Bei Verwendung eines Einzelkabel-Routers sind bis zu 8 Nutzer-Bänder verfügbar.

- ② Wählen Sie „LNB Grundeinstellungen“

| | |
|---------------------------|-----------|
| Tuning-Menü DVB-S | |
| Favoriten bearbeiten | |
| Senderliste | |
| Auto Setup | |
| Manueller Suchlauf | |
| Senderliste aktualisieren | |
| Neue Sender melden | Ein |
| Signaleigenschaften | |
| Antennen System | DiSEqC1.0 |
| LNB Grundeinstellungen | Zugriff |

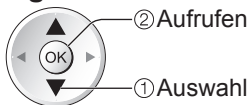

- ③ Wählen Sie „LNB“, und stellen Sie einen der LNBs ein

| | |
|---------------------------|---------------|
| LNB Grundeinstellungen | |
| Signalqualität | 0 |
| Signalstärke | 0 |
| LNB | AA |
| LNB unteres Frequenzband | 9750 MHz |
| LNB oberes Frequenzband | 10600 MHz |
| Satellit | Kein Satellit |
| Test Transponder-Frequenz | 10700 MHz |



- Bei Einstellung auf „Ein LNB“
 ➔ nicht wählbar
- Bei Einstellung auf „MiniDiSEqC“ oder „Einzelkabel“
 ➔ wählen Sie zwischen LNB AA und AB.
- Bei Einstellung auf „DiSEqC1.0“
 ➔ wählen Sie zwischen LNB AA, AB, BA und BB.

- ④ Wählen Sie „Satellit“, und nehmen Sie die gewünschte Einstellung vor

Stellen Sie den ausgewählten Satelliten für den gewählten LNB ein.

| | |
|---------------------------|---------------|
| LNB Grundeinstellungen | |
| Signalqualität | 0 |
| Signalstärke | 0 |
| LNB | AA |
| LNB unteres Frequenzband | 9750 MHz |
| LNB oberes Frequenzband | 10600 MHz |
| Satellit | Astra 19.2° E |
| Test Transponder-Frequenz | 10744 MHz |



- Wenn Ihnen der ausgewählte Satellit nicht bekannt ist, wählen Sie „Kein Satellit“ (der verfügbare Satellit wird beim Sendersuchlauf gesucht).
- Wählen Sie „Manuell“, um „Test Transponder-Frequenz“ manuell einzustellen.
- Wenn Sie „Einzelkabel“ einstellen, müssen noch weitere Einstellungen vorgenommen werden. Stellen Sie „Nutzer-Band“, „Nutzer-Frequenzband“ und „PIN“ ein (je nach dem verwendeten Einzelkabel-Router). Details finden Sie in der Anleitung des Einzelkabel-Routers.

- ⑤ Speichern



■ Wählbare Satelliten und Satellitenschüssel-Ausrichtungen zum Abstimmen von DVB-S-Sendern:

- | | | |
|-----------------------|------------------------|---|
| • Turksat auf 42° Ost | • Eutelsat auf 16° Ost | • Thor auf 0,8° West / Intelsat auf 1° West |
| • Hellas auf 39° Ost | • Hot Bird auf 13° Ost | • Amos auf 4° West |
| • Astra auf 28,2° Ost | • Eutelsat auf 10° Ost | • Atl. Bird auf 5° West |
| • Arabsat auf 26° Ost | • Eurobird auf 9° Ost | • Atl. Bird auf 7° West |
| • Astra auf 23,5° Ost | • Eutelsat auf 7° Ost | • Atl. Bird auf 8° West |
| • Astra auf 19,2° Ost | • Sirius auf 5° Ost | • Hispasat auf 30° West |
- Bitte konsultieren Sie Ihren Panasonic-Fachhändler, um sicherzustellen, dass Ihre Satellitenschüssel richtig installiert wird.
 - Bitte konsultieren Sie außerdem die Anbieter der empfangenen Satellitenprogramme für weitere Einzelheiten.

Sendersuchlauf

DVB-C-Sender

Alle empfangbaren DVB-C-Sender werden automatisch erneut abgestimmt.

- Diese Funktion steht nur zur Verfügung, wenn die Abstimmung der DVB-C-Sender bereits ausgeführt wurde.
- Nur DVB-C-Sender werden erneut abgestimmt.
- Alle früheren Kanaleinstellungen werden gelöscht.
- Wenn eine Kindersicherungs-PIN (S. 46) eingestellt wurde, muss diese erneut eingegeben werden.



1 Wählen Sie den DVB-C-TV Modus.

→ S. 16

2 Rufen Sie die Menüanzeige auf.

3 Wählen Sie „Setup“.

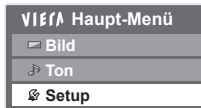

4 Wählen Sie „Tuning-Menü DVB-C“.

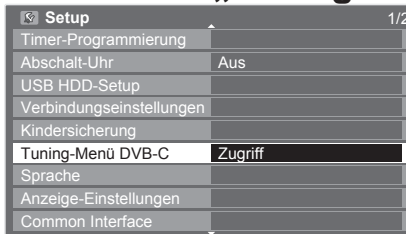

5 Wählen Sie „Auto Setup“.

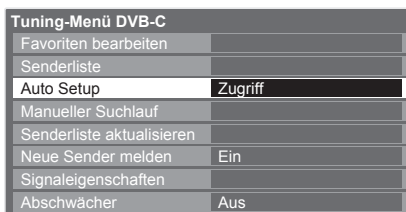

6 Nehmen Sie die gewünschten Einstellungen für die Auto Setup Einrichtung vor.

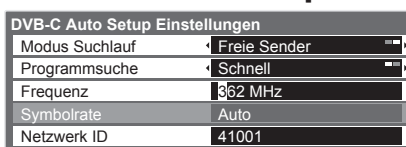

- In der Regel stellen Sie die Symbolrate auf „Auto“.

• Modus Suchlauf, Programmsuche • Frequenz, Netzwerk ID



Ausführlich: Der gesamte Frequenzbereich wird durchsucht.
Schnell: Die für Ihr Land geeigneten Frequenzen werden durchsucht.



Geben Sie, falls nötig, die von Ihrem Kabelanbieter angegebene Frequenz und Netzwerk-ID für Ihren Standort an. Abhängig vom gewählten Land wird möglicherweise bereits „Auto“ angezeigt und es ist keine Eingabe mehr erforderlich.

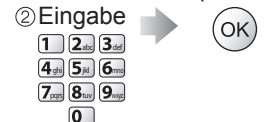

7 Starten Sie die automatische Senderabstimmung.

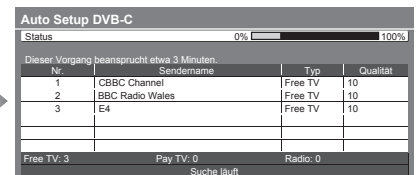

Die Einstellungen werden automatisch vorgenommen.

■ Rückkehr zum TV-Modus



■ Verwendung der Tasten an der Seitenwand des Fernsehers für den automatischen Sendersuchlauf (S. 9)

- 1 Betätigen Sie diese Taste so oft, bis „Auto Setup“ angezeigt wird.
- 2 Rufen Sie „Auto Setup“ auf.
- 3 Stellen Sie den gewünschten Suchlaufmodus und Programmsuche-Modus ein + ^ - v (Wahl des Eintrags) (Einstellen)
- 4 Starten Sie die automatische Senderabstimmung.

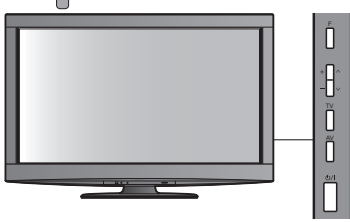

• Rückkehr zum TV-Modus → F

Hinweis

- Falls die Abstimmung nicht vollständig abgeschlossen wurde → „Manueller Suchlauf“ (S. 42)

Nach Abschluss des Vorgangs wird das Programm mit der niedrigsten Programmposition angezeigt.

DVB-T-Programme oder analoge Programme

Alle empfangbaren DVB-T-Sender oder analogen Sender werden erneut automatisch abgestimmt.

- „Auto Setup“ steht nur zur Verfügung, wenn die Abstimmung der Sender bereits ausgeführt wurde.
- Im DVB-T-Modus werden nur DVB-T-Sender erneut abgestimmt.
- Im Analog-Modus werden nur analoge Sender erneut abgestimmt.
- Alle früheren Kanaleinstellungen werden gelöscht.
- Wenn eine Kindersicherungs-PIN (S. 46) eingestellt wurde, muss diese erneut eingegeben werden.



1 Wählen Sie den DVB-T-Modus TV oder den Analog-Modus.

➔ S. 16

2 Rufen Sie die Menüanzeige auf.



3 Wählen Sie „Setup“.

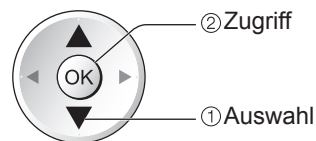
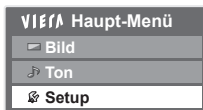

4 Wählen Sie „Tuning-Menü DVB-T“ oder „Tuning-Menü Analog“.

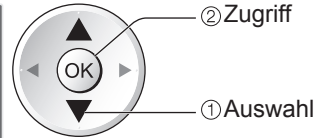

● „Tuning-Menü DVB-T“ steht nur im DVB-T-Modus zur Verfügung.

● „Tuning-Menü Analog“ steht nur im Analog-Modus zur Verfügung.

■ Rückkehr zum TV-Modus



5 Wählen Sie „Auto Setup“.

DVB-T:

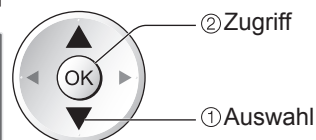

Analog:

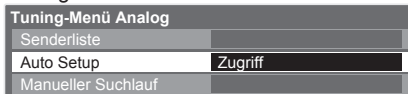

6 Starten Sie die automatische Senderabstimmung.

DVB-T:

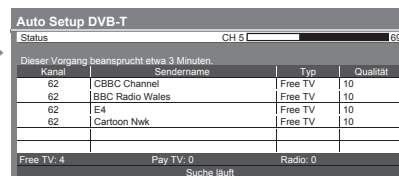
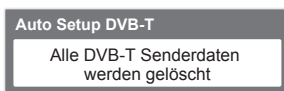

Analog:

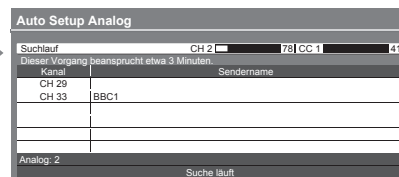
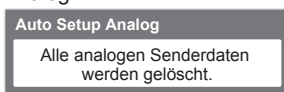

Die Einstellungen werden automatisch vorgenommen.

- Lädt die Einstellungen von Sender, Sprache und Land / Gebiet auf ein an den Fernseher angeschlossenes Gerät herunter, das mit Q-Link oder VIERA Link ausgestattet ist.

Nach Abschluss des Vorgangs wird das Programm der Programmposition „1“ angezeigt.

■ Verwendung der Tasten an der Seitenwand des Fernsehers für den automatischen Sendersuchlauf (S. 9)

- 1 Betätigen Sie diese Taste so oft, bis „Auto Setup“ angezeigt wird.
- 2 Rufen Sie „Auto Setup“ auf.
- 3 Starten Sie die automatische Senderabstimmung.

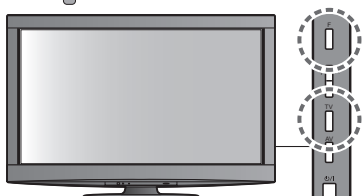

● Rückkehr zum TV-Modus ➔

Hinweis

- Falls die Abstimmung nicht vollständig abgeschlossen wurde ➔ „Manueller Suchlauf“ (S. 39 und S. 42)

Abstimmen und Bearbeiten von Programmen

(analog)

Sie können Sender erneut abstimmen, unerwünschte Sender überspringen, Sender bearbeiten usw.



1 Wählen Sie den Analog-Modus.

→ S. 16



2 Rufen Sie die Menüanzeige auf.



3 Wählen Sie „Setup“.

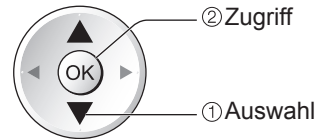
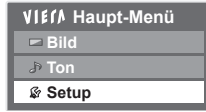

4 Wählen Sie „Tuning-Menü Analog“.

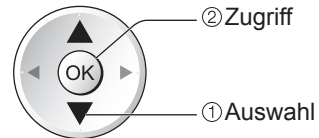

5 Wählen Sie die gewünschte Funktion aus.

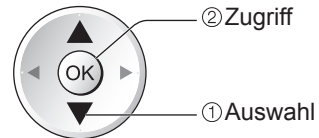

● Die jeweils verfügbaren Optionen sind vom gewählten Land abhängig (S. 12).

- Auto Setup
→ „Sendersuchlauf“ (S. 37)

■ Rückkehr zum TV-Modus



6 Einstellen

Sie können unerwünschte analoge Sender überspringen und analoge Sender bearbeiten. **Senderliste**

Unerwünschte analoge Sender können verdeckt werden. Verdeckte Sender können nur mit Hilfe dieser Funktion angezeigt werden. Verwenden Sie diese Funktion, um unerwünschte Sender zu überspringen.

Auswahl eines Senders und Einblenden / Verdecken

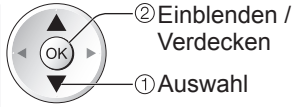
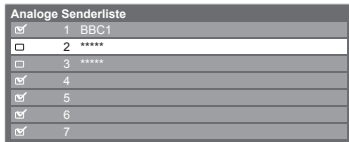

: Einblenden
 : Verdecken (Überspringen)

: Einblenden aller Sender
 Gelb

Bearbeiten von Programmen

Jeder in der Senderliste aufgelistete Sender kann individuell bearbeitet werden.



Wählen Sie den zu bearbeitenden Sender aus und:

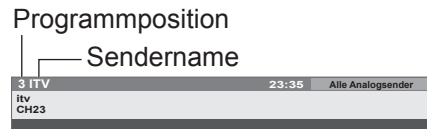

• Erneutes Abstimmen aller Sender (Manueller Suchlauf) → Rot (siehe unten)

• Verschieben einer Programmposition → Grün → Wahl der neuen Position → Grün → Speichern

• Ändern des Sendernamens → Blau → Geben Sie die Zeichen einzeln ein. → Speichern

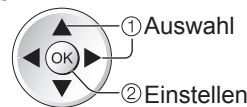

(5 Zeichen maximum)

• Zeichen können über die Zifferntasten eingegeben werden.
 ➔ „Zeichentabelle für Zifferntasten“ (S. 88)

Hinweis

• Wenn ein Videorecorder nur mit dem HF-Kabel angeschlossen ist, benutzen Sie Programmplatz 0 („VCR“).

Manuelles Einstellen des analogen Programms **Manueller Suchlauf**

Feinabstimmung

Diese Funktion ermöglicht es, kleine Justierungen bei der Abstimmung eines bestimmten Programms vorzunehmen (wenn eine Korrektur aufgrund von Wetterverhältnissen usw. erforderlich wird).

Manueller Suchlauf

Stimmen Sie das analoge Programm nach Ausführung des automatischen Sendersuchlaufs manuell ab.

- Stellen Sie zunächst das Tonsystem und Farbsystem ein, und führen Sie dann diese Funktion aus. Normalerweise sollte das Farbsystem auf „Auto“ eingestellt werden.
- Wenn ein Videorecorder nur mit dem HF-Kabel angeschlossen ist, wählen Sie die Programmposition „0“.

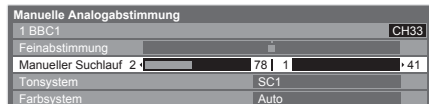

SC1: PAL B, G, H / SECAM B, G
 SC2: PAL I
 SC3: PAL D, K / SECAM D, K
 F: SECAM L, L'

Wahl der Programmposition



Wählen Sie das Programm



Suchlauf und Speichern

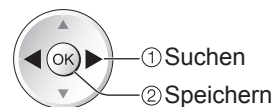

Abstimmen und Bearbeiten von Programmen

(DVB)

Sie können Sender erneut abstimmen, Listen Ihrer Lieblingsprogramme erstellen und unerwünschte Kanäle überspringen usw.

- 1 Wählen Sie den DVB-S-Modus, DVB-C-Modus oder den DVB-T-Modus.**
 → S. 16

TV
- 2 Rufen Sie die Menüanzeige auf.**

MENU
- 3 Wählen Sie „Setup“.**

| |
|-------------------|
| VIER/▲ Haupt-Menü |
| ▢ Bild |
| ▶ Ton |
| ⚙️ Setup |
- 4 Wählen Sie „Tuning-Menü DVB-S“, „Tuning-Menü DVB-C“ oder „Tuning-Menü DVB-T“.**

| | |
|--------------------------|---------|
| ⚙️ Setup | 1/2 |
| Timer-Programmierung | |
| Abschalt-Uhr | Aus |
| USB HDD-Setup | |
| Verbindungseinstellungen | |
| Kindersicherung | |
| Tuning-Menü DVB-S | Zugriff |
| Tuning-Menü DVB-C | Zugriff |
| Tuning-Menü DVB-T | Zugriff |
| Sprache | |
| Anzeige-Einstellungen | |
| Common Interface | |
- 5 Wählen Sie die gewünschte Funktion aus.**

| | |
|---------------------------|---------|
| Tuning-Menü DVB-C | |
| Favoriten bearbeiten | Zugriff |
| Senderliste | Zugriff |
| Auto Setup | Zugriff |
| Manueller Suchlauf | Zugriff |
| Senderliste aktualisieren | Zugriff |
| Neue Sender melden | Ein |
| Signaleigenschaften | Zugriff |
| Abschwächer | Aus |
- 6 Einstellen**

● Rückkehr zum TV-Modus
 EXIT

● „Tuning-Menü DVB-S“ steht nur im DVB-S-Modus zur Verfügung.
● „Tuning-Menü DVB-C“ steht nur im DVB-C-Modus zur Verfügung.
● „Tuning-Menü DVB-T“ steht nur im DVB-T-Modus zur Verfügung.

● Die jeweils verfügbaren Optionen sind vom gewählten Land abhängig (S. 12).

● Auto Setup → „Sendersuchlauf“ (S. 34 - 37)

DVB-Sender automatisch aktualisieren

Senderliste aktualisieren

Sie können neue Sender hinzufügen, entfernte Sender löschen sowie die Namen und Programmpositionen von Sendern automatisch in der Senderliste aktualisieren.

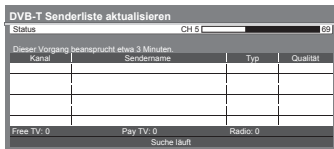

- Die Kanalliste wird unter Beibehaltung Ihrer Einstellungen unter Favoritenbearbeitung, Kanalliste, Kindersicherung usw. aktualisiert.
- Bevor DVB-S-Sender aktualisiert werden können, müssen die Einstellungen von Satellit, Suchlaufmodus und Programmsuche-Modus vorgenommen werden.



Benachrichtigung anzeigen

Neue Sender melden

Dient zur Festlegung, ob eine Benachrichtigung angezeigt werden soll, wenn ein neuer DVB-Sender gefunden wurde, oder nicht. (Aus / Ein)



- Nach Wahl von OK wird die Funktion „Senderliste aktualisieren“ ausgeführt.

Auflisten der DVB-Favoriten-Programme Favoriten bearbeiten

Sie können vier Listen (Profile) Ihrer Lieblingsprogramme erstellen Favorit1 bis 4. Auf den DVB-Favorit kann unter „Kategorie“ im Informationsbanner (S. 17) und im Programmassistenten (S. 20) zugegriffen werden.

① Wählen Sie ein Programm, das aufgelistet werden soll.

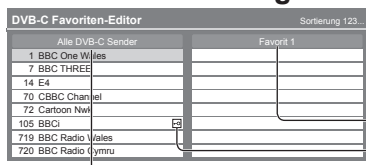

- Sortieren der Sendernamen in alphabetischer Reihenfolge → Blau
- Anzeigen eines anderen Favoriten → Grün
- Umschalten der Kategorie → Rot

② Fügen Sie es dem Favoriten hinzu.

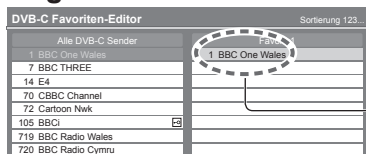

- Hinzufügen eines zusammenhängenden Programmblöcks zur Liste in einem Vorgang → Gelb → Erstellen des Blocks → →

■ Bearbeiten eines Favoriten



Wahl des zu bearbeitenden Felds des Favoriten und:

- Löschen des Programms →
- Löschen aller Programme → Gelb

- Benennen des Favoriten → Rot

Geben Sie die Zeichen einzeln ein.

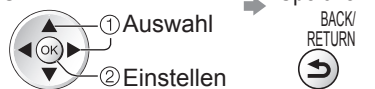

(10 Zeichen maximum)

Zeichen können über die Zifferntasten eingegeben werden. → „Zeichentabelle für Zifferntasten“ (S. 88)

- Verschieben einer Programmposition → Grün

Wahl der neuen Position



- oder Grün

③ Speichern



Überspringen unerwünschter DVB-Sender, Bearbeiten von DVB-Programmen Senderliste

Unerwünschte DVB-Sender können verdeckt werden. Verdeckte Sender können nur mit Hilfe dieser Funktion angezeigt werden. Verwenden Sie diese Funktion, um unerwünschte Sender zu überspringen.

Auswahl eines Senders und Einblenden / Verdecken

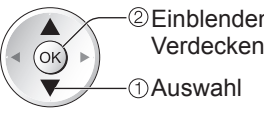

- : Einblenden
- : Verdecken (Überspringen)

- Einblenden aller Sender → Gelb

■ Bearbeiten von Programmen

Jeder in der Senderliste aufgelistete Sender kann individuell bearbeitet werden.

- Umschalten der Kategorie → Rot

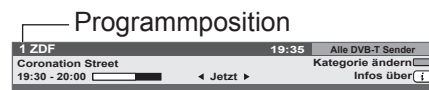

- Ändern der Programmposition (sofern verfügbar) → Grün

Geben Sie die neue Programmposition ein.

- Grün

- Verschieben einer Programmposition (sofern verfügbar) → Grün

Wahl der neuen Position



- oder Grün

- Sortieren der Sendernamen in alphabetischer Reihenfolge → Blau

Abstimmen und Bearbeiten von Programmen (DVB)

Manuelles Einstellen des DVB-Programms **Manueller Suchlauf**

Normalerweise sollte „Auto Setup“ oder „Senderliste aktualisieren“ zum erneuten Abstimmen von DVB-Sendern verwendet werden.

Verwenden Sie diese Funktion, wenn nicht alle abstimmbaren Kanäle eingestellt werden konnten, oder um die Ausrichtung der Antenne oder der Antennenschüssel zu justieren.

- Alle neu gefundenen Sender werden der Senderliste hinzugefügt.

DVB-S:



Stellen Sie den Satelliten ein.



Stellen Sie „Transponder-Frequenz“, „Symbolrate“, „Polarisation“, „Modulation“ und „Service ID“ wunschgemäß ein.

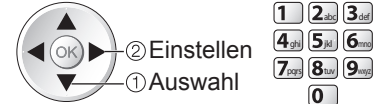

Suchen



- Bitte konsultieren Sie die Anbieter der empfangenen Satellitenprogramme hinsichtlich der Einstellung.

DVB-C:

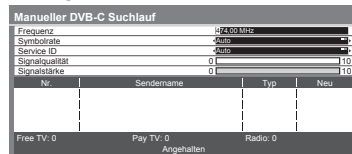

Eingabe der Frequenz



Suchen



- Setzen Sie Symbolrate und Service ID im Normalfall auf „Auto“.

DVB-T:

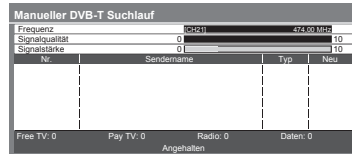

Stellen Sie die Frequenz ein.



Suchen



- Nehmen Sie die Antennen/Schüssel-Einstellungen so vor, dass „Signalqualität“ den optimalen Wert erreicht.

DVB-Signal überprüfen **Signaleigenschaften**

Dient zur Wahl eines Kanals und zur Überprüfung des Zustands des DVB-Signals.

- Umschalten des Programms →



DVB-S:

| DVB-S Signaleigenschaften | |
|---------------------------|------------------------|
| Sendername | 1 BBC 1 East (W) |
| Signalqualität | 0 / 10 |
| Signalstärke | 0 / 10 |
| Bitfehlerrate | 0.00E+00 |
| Satellit | Astra 19.2° E |
| Parameter | 10847MHz, H, 22000kS/s |

DVB-C:

| DVB-C Signaleigenschaften | |
|---------------------------|-------------------------------|
| Sendername | 70 CBBC Channel |
| Signalqualität | 0 / 10 |
| Signalstärke | 0 / 10 |
| Bitfehlerrate | 0.00E+00 |
| Netzwerkname | Wenvoe |
| Parameter | 802.00 MHz, 64 QAM, 6940 kS/s |

DVB-T:

| DVB-T Signaleigenschaften | |
|---------------------------|-------------------|
| Sendername | 70 CBBC Channel |
| Signalqualität | 0 / 10 |
| Signalstärke | 0 / 10 |
| Bitfehlerrate | 0.00E+00 |
| Netzwerkname | Wenvoe |
| Parameter | [CH62] 802.00 MHz |

Eine hohe Signalstärke bedeutet nicht unbedingt, dass das Signal für den DVB-Empfang geeignet ist. Verwenden Sie den Signalqualitäts-Indikator wie folgt:

Signalqualität:

- Grüner Balken → guter Signalzustand
- Gelber Balken → schlechter Signalzustand
- Roter Balken → schlechter Signalzustand (Überprüfen Sie die terrestrische Antenne, das Kabel oder die Satellitenschüssel.)

Verringern des DVB-C-Signals **Abschwächer**

Wenn das DVB-C-Signal zu stark ist, können Interferenzen auftreten. Stellen Sie in diesem Fall die Funktion auf „Ein“, um das Signal automatisch zu verringern.

- Diese Funktion steht nur für DVB-C-Signale zur Verfügung.

Werkseinstellungen

Diese Funktion dient dazu, den ursprünglichen Zustand des Fernsehers wiederherzustellen, in dem keine Sender abgestimmt sind. Alle Einstellungen mit Ausnahme der „USB HDD-Registrierung“ werden zurückgesetzt (Kanäle, Bild, Toneinstellungen usw.).



1 Rufen Sie die Menüanzeige auf.
MENU

2 Wählen Sie „Setup“.

| |
|------------------|
| VIERA Haupt-Menü |
| ▢ Bild |
| 🔊 Ton |
| ⚙️ Setup |

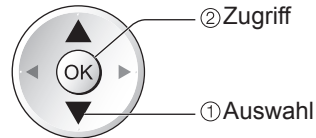

3 Wählen Sie „System-Menü“.

| | |
|----------------------|---------|
| ⚙️ Setup | 2/2 |
| Netzwerk-Setup | |
| DivX® VOD | |
| Erweitert(isfcc) | Aus |
| System-Menü | Zugriff |
| Andere Einstellungen | |

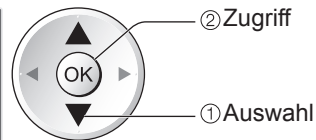

4 Wählen Sie „Werkseinstellungen“.

| | |
|---------------------|-------------|
| System-Menü | |
| Layout USB-Tastatur | English(UK) |
| Werkseinstellungen | Zugriff |
| Software-Update | |
| Software-Lizenz | |
| Systeminformationen | |

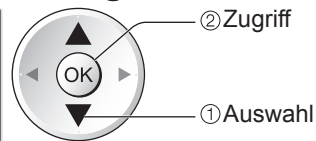

5 Einstellen

■ Rückkehr zum TV-Modus
EXIT

Wiederherstellen des Auslieferungszustands **Werkseinstellungen**

① Überprüfen Sie die Meldung, und starten Sie dann die Initialisierung.

| | |
|----------------------------------|-----------|
| Werkseinstellungen | |
| Alle Senderdaten werden gelöscht | |
| Sind Sie sicher? | |
| Sind Sie sicher? | |
| OK | ● Abbruch |
| ○ Zurück | |

○ OK (Bestätigen)
○ OK (Bestätigen)
○ OK (Starten der Werkseinstellungen)

② Folgen Sie den Anweisungen, die auf dem Bildschirm erscheinen.

Werkseinstellungen wiederhergestellt.
Bitte den Fernseher ausschalten.

● Beim nächsten Einschalten des Netzschalters startet „Auto Setup“ automatisch. (S. 12)

■ Um nur Fernsehsender erneut abzustimmen, z. B. nach einem Umzug

➔ „Sendersuchlauf“ (S. 34 - 37)

Timer-Programmierung

Timer-Programmierung über das Menü

Im Timer-Programmierungsmenü können Sie die Programme auswählen, für die Sie eine Erinnerung zum Sehen oder zum Aufzeichnen auf den externen Recorder oder die USB-Festplatte wünschen. Zur richtigen Zeit schaltet sich der Fernseher automatisch auf den richtigen Sender, selbst wenn der Fernseher im Bereitschaftsmodus ist. Zum Einstellen des Timer-Programmierungsereignisses können Sie auch den Programmassistenten (TV Guide) verwenden (S. 21).

- Diese Funktion ist im Analog-Modus nicht verfügbar.
- In der Timer-Programmierung können bis zu 15 Ereignisse gespeichert werden.
- Die Timer-Programmierung funktioniert nur dann zuverlässig, wenn über das Signal des Senders oder des Anbieters die richtigen Zeitangaben übermittelt werden.
- Für Aufnahmen mittels Timer-Programmierung muss der Fernseher entweder eingeschaltet oder im Bereitschaftsmodus sein. Zur Anzeige von Erinnerungen muss der Fernseher eingeschaltet sein.
- Während der Aufnahme mittels Timer-Programmierung kann kein anderer Sender ausgewählt werden.
- Unter Umständen kann ein verschlüsseltes Programm (das kopiergeschützt ist) nicht aufgezeichnet werden.
- Beim Aufzeichnen von Programmen auf dem externen Recorder müssen Sie an dem an den Fernseher angeschlossenen Recorder die richtigen Einstellungen vornehmen.
Wenn ein kompatibler Recorder mit Q-Link, VIERA Link oder einer ähnlichen Technologie an den Fernseher angeschlossen ist (S. 78 und S. 79) und die „Verbindungseinstellungen“ (S. 30) abgeschlossen sind, müssen am Recorder keine Einstellungen vorgenommen werden. Lesen Sie auch die Bedienungsanleitung des Recorders.
- Wenn der Recorder nicht mit Q-Link, VIERA Link oder ähnlichen Technologien kompatibel ist, stellen Sie im Setup (S. 30) „Q-Link“ auf die angeschlossene Buchse (AV1 oder AV2) und nehmen die Timer-Programmierung des Recorders vor. Zur weiteren Vorbereitung des Recorders lesen Sie die Bedienungsanleitung des Recorders.
- Denken Sie beim Aufzeichnen von Programmen auf die USB-Festplatte daran, die USB-Festplatte unter „USB HDD-Setup“ zu registrieren und für die Aufzeichnung zu aktivieren (S. 54).
- Aufnahmen finden stets in Standardauflösung über SCART statt, selbst wenn das Originalprogramm ein High-Definition-(HD)-Programm ist.
- Zwei Minuten vor der Aktivierung des Timers wird auf dem Bildschirm eine Erinnerung eingeblendet.

- Zum Entfernen der Meldung und Starten der Programmierung →
- Abbrechen der Programmierung →

- 1 Wählen Sie den gewünschten Modus für die Einstellung aus.**
→ S. 16
- 2 Rufen Sie die Menüanzeige auf.**
- 3 Wählen Sie „Setup“.**
- 4 Wählen Sie „Timer-Programmierung“.**
- 5 Einstellen**

■ Rückkehr zum TV-Modus
EXIT →

■ Freigeben des Tuners (Beenden der Aufzeichnung)
GUIDE →

Navigationsschemata:
 - Step 3: ② Zugriff (up), ① Auswahl (center)
 - Step 4: ② Zugriff (up), ① Auswahl (center)

① Rufen Sie das Menü zur Timerprogrammierung auf



② Wählen Sie die Funktion aus (Ext Rec., USB HDD Rec. oder Erinnerung)



Auswahl

Ext. Rec. / USB HDD Rec. : Zeichnet das Programm auf dem externen Recorder (Ext Rec.) oder der USB-Festplatte (USB HDD Rec.) auf
 Zu Beginn der Startzeit wird der Sender automatisch umgeschaltet und die Video- und Audiosignale werden ausgegeben. Zwei Minuten vor der Aktivierung des Timers wird auf dem Bildschirm eine Erinnerung eingeblendet.

Erinnerung : Erinnerung zum Ansehen eines bestimmten Programms
 Beim Fernsehen wird 2 Minuten vor der Anfangszeit eine Erinnerungsmeldung angezeigt. Drücken Sie auf die Taste OK, um zum programmierten Sender umzuschalten.

③ Stellen Sie Sender, Datum und Uhrzeit ein (wiederholen Sie die Vorgänge wie unten beschrieben)

Stellen Sie die Punkte in der Reihenfolge ① bis ④ ein.



Eintrag auswählen



Einstellen

● ①, ③ und ④ können auch über die Zifferntasten eingegeben werden.



Wird angezeigt, wenn sich Timer-Programmierungseignisse überlappen

Information der USB-Festplatte (sofern verfügbar)
 Aufzeichnung mit Untertiteln (sofern verfügbar)

● Für diese Option → (erneut drücken, um Gelb Untertitel zu entfernen)

| Timer-Programmierung | | USB HDD Freier Speicherplatz 500GB (50%) | | Mi 28.10.2009 10:46 | |
|----------------------|-----|--|--------------------|--------------------------|------|
| Funktion | Nr. | Sendername | Datum | Start | Ende |
| Erinnerung | D 7 | BBC7 <TIMER> | Mi 28.10.2009 | 17:00 18:30 (90 Min.) | |
| Ext. Rec. | D 1 | BBC1 <TIMER> | STTL Mi 28.10.2009 | 18:00 20:00 (120 Min.) | |
| Ext. Rec. | C 3 | ITV1 <TIMER> | Do 29.10.2009 | 21:30 22:30 (60 Min.) | |

Dauer (automatische Anzeige)

④ Endzeit

③ Anfangszeit

① Sendernummer

② Datum

S: DVB-S
 C: DVB-C
 D: DVB-T

● Sie können den Modus nicht im Menü ändern.



Ein Tag früher

Täglich oder wöchentlich (mehrmals drücken)

- Täglich So-Sa: Sonntag bis Samstag
- Täglich Mo-Sa: Montag bis Samstag
- Täglich Mo-Fr: Montag bis Freitag
- Wöchentl. Sa/Fr/Do/Mi/Di/Mo/So: An jedem Wochentag zur selben Zeit

④ Speichern



■ Ändern einer Timer-Programmierung

→ Wählen Sie das zu ändernde Programm aus ② Zugriff ① Auswahl

→ Nehmen Sie die gewünschten Korrekturen vor (siehe oben)

■ Abbrechen einer Timer-Programmierung

→ Wählen Sie das zu löschende Programm aus. Rot

■ Aufzeichnung mit Untertiteln (sofern verfügbar)

→ Wählen Sie das Programm aus, das mit Untertiteln aufgezeichnet werden soll. Gelb

● Bei jedem Drücken: Auto ↔ Aus

■ Vorübergehendes Abbrechen einer Timer-Programmierung

→ Wählen Sie das abzubrechende Programm aus. Blau ● Bei jedem Drücken: Abbrechen ↔ Abbrechen beenden

- Prüfen Sie, ob die LED orange leuchtet. Wenn nicht, sind keine Timer-Programme aktiv oder gespeichert.
- Die Erinnerungsmeldungen der Timer-Programmierung bleiben so lange auf dem Bildschirm, bis eines der folgenden Ereignisse eintritt:
 - Sie drücken die Taste OK, um das Programm anzuschauen, oder die Taste EXIT, um die Erinnerung aufzuheben.
 - Das Timer-Programmierungseignis, für das die Erinnerung eingestellt wurde, endet.
- „!“ gibt an, dass sich bestimmte Ereignisse der Timer-Programmierung überlappen. „Ext. Rec.“ und „USB HDD-Rec.“ erhalten Vorrang gegenüber „Erinnerung“. Wenn sich zwei oder mehr Ereignisse des Typs „Ext. Rec.“/„USB HDD-Rec.“ überlappen, wird das erste Ereignis der Timer-Programmierung wie programmiert gestartet und beendet.
- Die Aufnahme mit Timer-Programmierung schaltet 10 Sekunden vor der Anfangszeit automatisch auf den gewünschten Sender um.
- Um die Timer-Programmierung direkt vor der Startzeit anzuhalten, müssen Sie den Recorder möglicherweise manuell anhalten.
- Die Aufnahme mit Timer-Programmierung findet auch dann statt, wenn sich der Fernseher im Aufnahmemodus „Permanente Aufzeichnung“ (S. 57) oder „Pause Live TV“ (S. 81) befindet. In diesem Fall werden diese Aufnahmen abgebrochen.

Kindersicherung

Sie können bestimmte Kanäle / AV-Eingänge sperren, um zu verhindern, dass sich Kinder die betreffenden Programme anschauen. Wenn ein gesperrter Kanal / Eingang gewählt wird, erscheint eine Meldung mit der Aufforderung zur PIN-Eingabe; nach korrekter Eingabe wird die Sperre aufgehoben.



1 Rufen Sie die Menüanzeige auf.



2 Wählen Sie „Setup“.

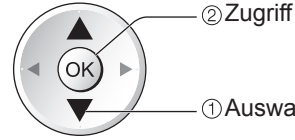
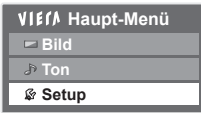

3 Wählen Sie „Kindersicherung“.

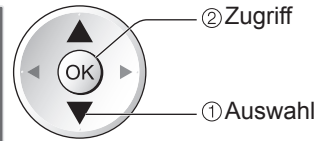
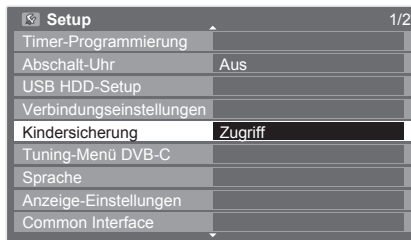

■ **Rückkehr zum TV-Modus**



4 Einstellen

Sperrung von Programmplätzen Kindersicherung

1 Geben Sie die gewünschte PIN (4-stellige Zahl) ein.

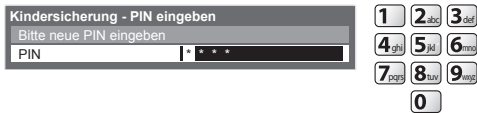

- Bei der erstmaligen Einstellung müssen Sie die PIN zweimal eingeben.
- Bitte notieren Sie sich die als PIN verwendete Zahl für den Fall, dass Sie sie später vergessen.
- Abhängig vom gewählten Land (S. 12) ist möglicherweise „0000“ als Standard-PIN gespeichert.

2 Wählen Sie „Programmliste“.

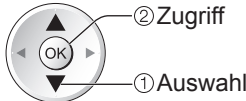
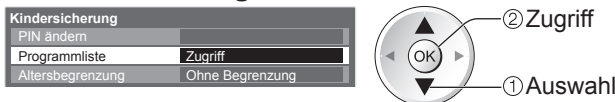

3 Wählen Sie den zu sperrenden Kanal / Eingang.

| Name | Eingangssignal | Typ | Sperren |
|-----------------|----------------|--------|---------|
| 101 BBC 1 Wales | DVB-C | FreeTV | 🔒 |
| 7 BBC THREE | DVB-T | FreeTV | 🔒 |
| 14 E4 | DVB-T | FreeTV | 🔒 |
| VCR | Analog | Analog | 🔒 |
| 1 BBC1 | Analog | Analog | 🔒 |
| 2 **** | Analog | Analog | 🔒 |
| AV1 | Extern | AV | 🔒 |
| AV2/S | Extern | AV | 🔒 |

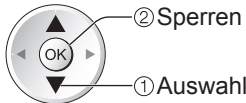

- Löschen → Wählen Sie den gesperrten Kanal / Eingang. →
- Sprung an den Anfang des nächsten Eingangs →
- Sperren aller Kanäle / Eingänge →
- Freigeben aller gesperrten Kanäle / Eingänge →
- Sortieren der Sendernamen in alphabetischer Reihenfolge →

Erscheint, wenn der betreffende Kanal / Eingang gesperrt ist.

■ Ändern der PIN

Wählen Sie „PIN ändern“.

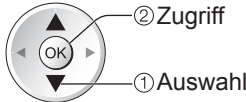
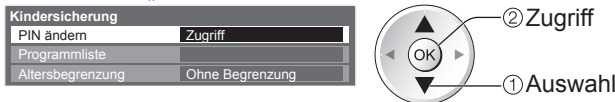

Geben Sie eine neue PIN zweimal ein.



■ Einstellen der Altersbegrenzung

• Die Verfügbarkeit dieser Funktion ist vom gewählten Land (S. 12) abhängig. Wenn ein DVB-Programm eine höhere Altersbegrenzung als das von Ihnen gewählte Alter besitzt, müssen Sie die PIN eingeben, um das Programm betrachten zu können (abhängig vom Sender).

Wählen Sie „Altersbegrenzung“ aus, und stellen Sie ein Alter für die Einschränkung des Betrachtens von Programmen ein.

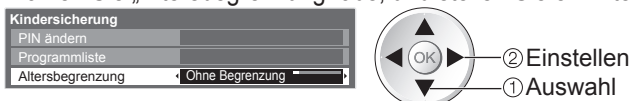

Hinweis

- Durch Ausführen der Funktion „Werkseinstellungen“ (S. 43) werden die PIN und alle zugehörigen Einstellungen gelöscht.

AV Label bearbeiten

Um die Identifizierung der einzelnen Eingänge des Fernsehers und die Auswahl des Eingangsmodus zu erleichtern, können Sie jeder Eingangsbuchse eine gewünschte Bezeichnung zuweisen sowie Buchsen überspringen lassen, an denen kein Zusatzgerät angeschlossen ist.

● Wahl des Eingangsmodus → S. 24



- 1 Rufen Sie die Menüanzeige auf.**

MENU
- 2 Wählen Sie „Setup“.**

| |
|-----------------|
| VIER Haupt-Menü |
| Bild |
| Ton |
| Setup |

② Zugriff
① Auswahl
- 3 Wählen Sie „Anzeige-Einstellungen“.**

| | |
|------------------------------|---------|
| Setup | 1/2 |
| Timer-Programmierung | |
| Abschalt-Uhr | Aus |
| USB HDD-Setup | |
| Verbindungseinstellungen | |
| Kindersicherung | |
| Tuning-Menü DVB-C | |
| Sprache | |
| Anzeige-Einstellungen | Zugriff |
| Common Interface | |

② Zugriff
① Auswahl
- 4 Wählen Sie „AV Label bearbeiten“.**

| | |
|----------------------------|------------|
| Anzeige-Einstellungen | |
| Untertitel Type | Standard |
| Videotext | TOP |
| Videotext-Zeichensatz | West |
| Standard-Guide | TV Guide |
| AV Label bearbeiten | Zugriff |
| Display-Anzeigedauer | 3 Sekunden |
| Radio-Modus | Aus |

② Zugriff
① Auswahl
- 5 Wählen Sie eine Eingangsbuchse, und nehmen Sie die gewünschte Einstellung vor.**

| | | |
|---------------------|-----------|-----|
| AV Label bearbeiten | | 1/2 |
| AV1 | DVD | |
| AV2/S | AV2/S | |
| AV3 | AV3 | |
| COMPONENT | COMPONENT | |
| PC | PC | |
| HDMI1 | HDMI1 | |
| HDMI2 | HDMI2 | |
| HDMI3 | HDMI3 | |
| HDMI4 | HDMI4 | |

② Einstellen
① Auswahl

| | | |
|---------------------|--------|-----|
| AV Label bearbeiten | | 2/2 |
| DVB-S | DVB-S | |
| DVB-C | DVB-C | |
| DVB-T | DVB-T | |
| Analog | Analog | |

■ Rückkehr zum TV-Modus



Die von Ihnen eingestellten Bezeichnungen erscheinen im Menü „Eingangswahl“ (S. 24), im Menü „TV Auswahl“ (S. 16) sowie im Informationsbanner.

● Bei Wahl von „Überspringen“ kann der Modus nicht gewählt werden.

■ Benutzereingabe

Sie können jeder Eingangsbuchse einen beliebigen Namen zuweisen.

Wählen Sie „Benutzereingabe“.

Geben Sie die Zeichen einzeln ein.

Speichern

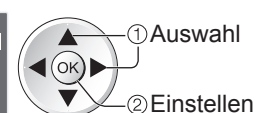
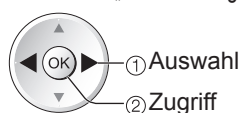

(10 Zeichen maximum)

● Zeichen können über die Zifferntasten eingegeben werden.

➔ „Zeichentabelle für Zifferntasten“ (S. 88)

Gebrauch des Common Interface

Das Menü „Common Interface Modul“ bietet Zugriff auf Software, die in Common Interface-Modulen (CI-Modulen) enthalten ist.

- In bestimmten Ländern oder Gebieten steht diese Funktion möglicherweise nicht zur Verfügung.
- Abhängig vom Sender oder von den genutzten Diensten werden möglicherweise keine Video- und/oder Audiosignale ausgegeben.

Das CI-Modul ermöglicht zwar den Empfang bestimmter Dienste, doch ist der Empfang aller Dienste (z. B. Pay-TV) mit diesem Fernseher nicht garantiert.

Bitte verwenden Sie ausschließlich das vom betreffenden Programmanbieter zugelassene CI-Modul. Weitere Informationen sowie Einzelheiten zu den Bedingungen der einzelnen Dienste sind von Ihrem Panasonic-Fachhändler bzw. den Programmanbietern erhältlich.

Vorsicht

- Achten Sie stets darauf, den Netzschalter auszuschalten, bevor Sie ein CI-Modul einsetzen oder entfernen.
- Falls eine Anzeigekarte und ein Kartenleser als Satz geliefert werden, setzen Sie zuerst den Kartenleser ein, und setzen Sie dann die Anzeigekarte in den Kartenleser ein.
- Setzen Sie das Modul in der korrekten Richtung ein.

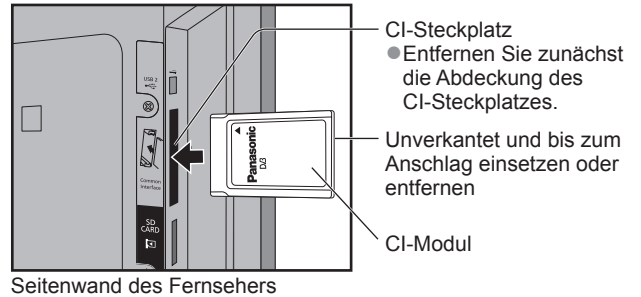

Setzen Sie das CI-Modul (separat erhältlich) in den CI-Steckplatz ein.

- Die daraufhin auf dem Bildschirm angezeigten Funktionen sind je nach Inhalt des eingesetzten CI-Moduls verschieden.
- Normalerweise erscheinen Pay-TV-Sender. Folgen Sie den Anweisungen, die auf dem Bildschirm erscheinen. Falls keine Pay-TV-Sender erscheinen, führen Sie das nachstehend beschriebene Verfahren aus.
- Weitere Einzelheiten hierzu finden Sie in der Bedienungsanleitung des CI-Moduls oder sind vom Programmanbieter erhältlich.



1 Wählen Sie den DVB-S-Modus, DVB-C-Modus oder den DVB-T-Modus.

→ S. 16



2 Rufen Sie die Menüanzeige auf.

MENU



3 Wählen Sie „Setup“.

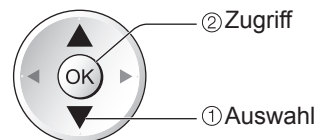
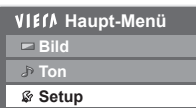

4 Wählen Sie „Common Interface“.

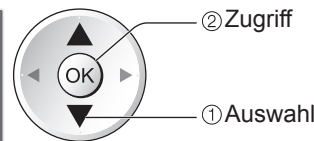
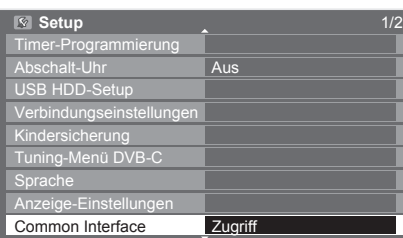

5 Rufen Sie „Common Interface“ auf.



6 Folgen Sie den Anweisungen, die auf dem Bildschirm erscheinen.

Beispiel: Auswahl, Eingabe → OK



farbige Zeichen → Rot Grün Gelb Blau

■ Rückkehr zum TV-Modus

EXIT



- Die Bildschirm-Hilfe stimmt u. U. nicht mit den Tasten der Fernbedienung überein.

Aktualisieren der Software des Fernsehers

Von Zeit zu Zeit wird möglicherweise eine neue Version der Software vom Hersteller zum Herunterladen angeboten, um die Leistung oder den Betrieb des Fernsehers zu verbessern.

Falls ein Update zur Verfügung steht, wird ein Benachrichtigungsbanner angezeigt, wenn der Sender Update-Informationen ausstrahlt.

● Herunterladen →

● Wenn das Update nicht heruntergeladen werden soll →

Die Software kann wahlweise automatisch oder manuell aktualisiert werden.

- 1 Rufen Sie die Menüanzeige auf.**
- 2 Wählen Sie „Setup“.**
- 3 Wählen Sie „System-Menü“.**
- 4 Wählen Sie „Software-Update“.**
- 5 Einstellen**

Aktualisieren der Software des Gerätes Software-Update

■ Automatisches Herunterladen
 Wählen Sie „Autom. Update-Suche im Standby“.

- Bei jeder Einstellung führt der Fernseher im Bereitschaftsmodus automatisch eine Update-Suche aus und lädt eine neue Version der Software herunter, falls eine solche verfügbar ist.
- Die automatische Aktualisierung wird unter den folgenden Bedingungen ausgeführt:
 - Der Fernseher befindet sich im Bereitschaftsmodus (das Gerät wurde über die Fernbedienung ausgeschaltet).
 - Es ist keine Aufzeichnung mit Timer-Programmierung, direkte TV-Aufzeichnung oder One-Touch-Aufzeichnung im Gange.

Bei Ausführung eines Software-Updates wird die Software aktualisiert (dies kann zu einer Änderung von Funktionen des Fernsehers führen). Falls dies unerwünscht ist, stellen Sie den Eintrag „Autom. Update-Suche im Standby“ auf „Aus“.

■ Für sofortige Aktualisierung
 Wählen Sie „Update-Suche ausführen“.

Daten herunterladen

Suche nach einem Update (mehrere Minuten lang) und ggf. Anzeige einer entsprechenden Meldung →

Hinweis

- Das Herunterladen kann ca. 60 Minuten beanspruchen.
- Während des Herunterladens und Aktualisierens der Software darf der Fernseher AUF KEINEN FALL ausgeschaltet werden.
- Bei der Benachrichtigung kann es sich um eine Anündigung handeln. In einem solchen Fall erscheint ein Termin (Datum, ab dem die neue Version verwendet werden kann). In einem solchen Fall können Sie eine Reservierung für das Update einstellen. Wenn der Fernseher ausgeschaltet ist, startet der Aktualisierungsvorgang nicht.

● Aktualisieren der Software des Fernsehers
 ● Gebrauch des Common Interface

Weiterführende Funktionen

Multi Window

Sie können gleichzeitig Fernsehprogramme und Inhalte von externen Eingängen (AV, COMPONENT oder HDMI) anschauen.



1 Rufen Sie die Menüanzeige auf.



2 Wählen Sie „Bild“ aus.

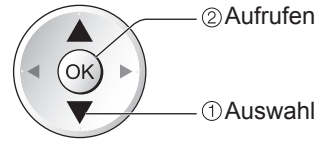
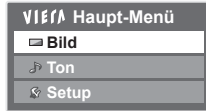

3 Wählen Sie „Bild in Bild“ aus.

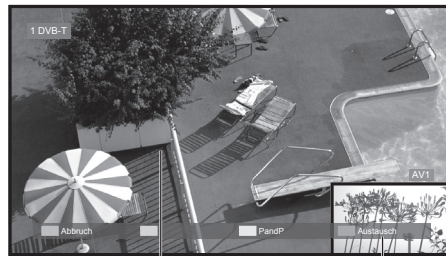
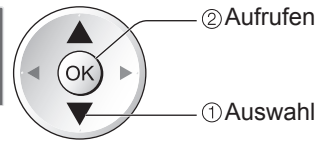
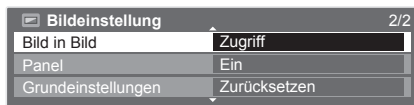

Hauptfenster Nebenfenster

● An der Fernbedienung ausgeführte Bedienungsvorgänge sind nur für das Hauptfenster wirksam.

■ Bedienung im Modus „Multi Window“

Anzeigen der Farbleiste, wenn Sie nicht angezeigt wird →

Bild-in-Bild-Modus (PinP)



Bild-und-Bild-Modus (PandP)

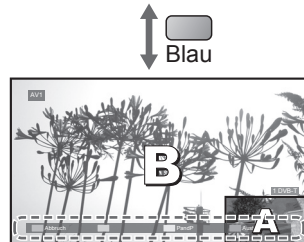

● Verlassen der „Multi Window-Anzeige“ → Rot

● Ändern des Eingangsmodus oder Kanals des Unterbildschirms

→ Vertauschen von Neben- und Hauptfenster
 Blau

→ Ändern des Eingangsmodus oder Kanals durch die Fernbedienung (S. 16 oder S. 24)

→ Erneut vertauschen
 Blau

Hinweis

- Jeder Eingangsmodus kann nur entweder auf dem Haupt- oder auf dem Unterbildschirm angezeigt werden.
- Im Modus „Multi Window“ kommt der Ton ausschließlich von der Anzeige im Hauptbildschirm.
- Sie können das Seitenverhältnis im Modus „Multi Window“ nicht ändern
- Diese Funktion kann nicht mit einem PC, Media Player oder Netzwerkdiensten verwendet werden.
- HDMI steht nur für den Hauptbildschirm zur Verfügung.
- Einige Signale werden umgewandelt, um ordnungsgemäß wiedergegeben werden zu können.

Anzeigen von PC-Bildern auf dem Fernsehschirm

Der Bildschirminhalt eines an den Fernseher angeschlossenen Personalcomputers kann auf dem Fernsehschirm angezeigt werden. Bei Anschluss eines Audiokabels kann außerdem der PC-Ton über die Lautsprecher des Fernsehers wiedergegeben werden.

● Anschließen des PC → S. 84



1 Wählen Sie den Eingang.

2 Wählen Sie „PC“.

| Eingangswahl |
|--------------|
| AV1 |
| AV2/S |
| AV3 |
| COMPONENT |
| PC |
| HDMI1 |
| HDMI2 |
| HDMI3 |
| HDMI4 |
| TV |
| Media Server |

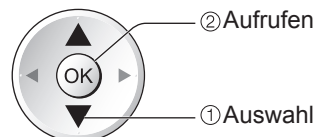

- Geeignete Signale → S. 90
- Wenn die Anzeige „H-Frequenz“ oder „V-Frequenz“ rot dargestellt wird, kann dies bedeuten, dass das Ausgangssignal des PC nicht von diesem Fernseher unterstützt wird.

■ Rückkehr zum TV-Modus

→

■ Menü „PC Einstellungen“

● Vornehmen von Einstellungen → „Gebrauch der Menüfunktionen“ 1 bis 4 (S. 27)

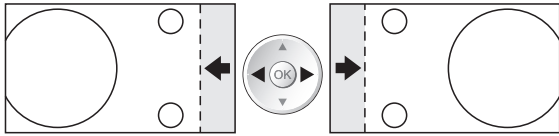
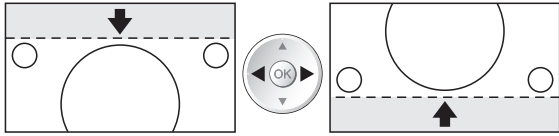
| Menü | Eintrag | Einstellungen / Konfiguration (Optionen) | |
|-------|--------------------------|--|---|
| Bild | Erweiterte Einstellungen | Weißabgleich Rot | Stellen Sie den Weißabgleich von hellroten Farbbereichen ein. |
| | | Weißabgleich Grün | Stellen Sie den Weißabgleich von hellgrünen Farbbereichen ein. |
| | | Weißabgleich Blau | Stellen Sie den Weißabgleich von hellblauen Farbbereichen ein. |
| | | Graubgleich Rot | Stellen Sie den Weißabgleich von dunkelroten Farbbereichen ein. |
| | | Graubgleich Grün | Stellen Sie den Weißabgleich von dunkelgrünen Farbbereichen ein. |
| | | Graubgleich Blau | Stellen Sie den Weißabgleich von dunkelblauen Farbbereichen ein. |
| | | Gamma | Stellt die Gammakurve um (1.8 / 2.0 / 2.2 / 2.4 / 2.6) |
| | | Grundeinstellungen | Drücken Sie die Taste OK, um die erweiterten Einstellungen auf die Grundeinstellungen zurückzusetzen |
| Setup | PC Einstellungen | Auflösung | <ul style="list-style-type: none"> ● Dient zum Umschalten der Auflösung. ● VGA (640 × 480 Pixel), WVGA (852 × 480 Pixel), XGA (1.024 × 768 Pixel), WXGA (1.280 × 768 Pixel, 1.366 × 768 Pixel) ● Die verfügbaren Optionen richten sich nach dem jeweiligen Signaltyp. |
| | | Takt | Bei Auftreten von Rauschen wählen Sie den Minimalpegel. |
| | | H-Position | Dient zur Einstellung der horizontalen Position.  |
| | | V-Position | Dient zur Einstellung der vertikalen Position.  |
| | | Taktphase | Dient zur Beseitigung von Flackern und Verzerrungen. <ul style="list-style-type: none"> ● Nehmen Sie diese Einstellung vor, nachdem Sie den Eintrag „Takt“ eingestellt haben. ● Bei Auftreten von Rauschen wählen Sie den Minimalpegel. |
| | | Synchronisation | Dient bei einem verzerrten Bild zur Wahl eines anderen Synchronsignals (H & V / auf Grünsignal) <ul style="list-style-type: none"> ● H & V : Synchronisation über die vom PC zugeleiteten Horizontal- und Vertikalfrequenz-Signale auf Grünsignal : Synchronisation über das vom PC zugeleitete Grünsignal (falls vorhanden) |
| | | Grundeinstellungen | Drücken Sie die Taste OK, um die PC-Einstellungen auf die Vorgabeeinstellungen zurückzusetzen. |

● Weitere Einträge → S. 28 - 33

Hinweis

● Bei Verwendung eines mit HDMI ausgestatteten Personalcomputers kann der Anschluss über ein HDMI-Kabel an einer der HDMI-Buchsen (HDMI1 / HDMI2 / HDMI3 / HDMI4) hergestellt werden (S. 89).

Erweiterte Bildfunktionen

Sie können die detaillierten Bildeinstellungen für die einzelnen Eingänge und Moden ändern und einstellen.

- Um diese Funktion ganz verwenden zu können, stellen Sie „Erweitert(isfccc)“ im Setupmenü auf „Ein“ ➔ S. 33
- Für den PC-Eingangsmode sind einige Funktionen ohne die Einstellung von „Erweitert(isfccc)“ verfügbar.

- Wählen Sie den Eingangsmodus, den Sie ändern und einstellen möchten**
➔ S. 16 und S. 24
TV AV
- Rufen Sie die Menüanzeige auf**
MENU
- Wählen Sie „Bild“ aus.**

| | |
|------------------|--|
| VIERA Haupt-Menü | |
| Bild | |
| Ton | |
| Setup | |
- Wählen Sie „Modus“ und stellen sie den Modus ein**

| | |
|---------------------|---------|
| Bildeinstellung 1/2 | |
| Modus | Dynamik |
| Kontrast | 60 |
| Helligkeit | 0 |
| Farbe | 30 |
| Schärfe | 5 |
| Farbton | Warm |
| Colour Management | Aus |
| Eco Modus | Aus |
| P-NR | Aus |
- Wählen Sie eine der folgenden Funktionen**

| | |
|--------------------------|--------------|
| Bildeinstellung 2/2 | |
| Erweiterte Einstellungen | Zugriff |
| Sperreinstellungen | Zugriff |
| Änderung kopieren | Zugriff |
| Grundeinstellungen | Zurücksetzen |
- Einstellen**

■ Rückkehr zum Fernseher
EXIT

Sperren Sie die Bildeinstellungen **Sperreinstellungen**

Die erweiterten Einstellungen können in jedem Modus und für jeden Eingang gesperrt werden. Darüber hinaus können Kontrast, Helligkeit, Farbe, Schärfe, NTSC-Farbton und Grundeinstellungen im Bildmenü für „Professionell 1“ und „Professionell 2“ gesperrt werden.

① Geben Sie die PIN-Nummer ein (4 Ziffern)

| | |
|--------------------------------|------|
| Sperreinstellungen-PIN-Eingabe | |
| Bitte neue PIN eingeben | |
| PIN | •••• |

1 2 3
4 5 6
7 8 9
0

- Geben Sie die PIN-Nummer beim ersten Einstellen zweimal ein.
- Notieren Sie sich die PIN-Nummer für den Fall, dass Sie sie vergessen sollten.

② Wählen Sie „Änderung Sperre“ und setzen Sie die Funktion auf „Ein“

| | |
|--------------------|-----|
| Sperreinstellungen | |
| PIN ändern | |
| Änderung Sperre | Ein |

OK
② Einstellen
① Auswahl

■ Ändern der PIN-Nummer Wählen Sie „PIN ändern“

| | |
|--------------------|---------|
| Sperreinstellungen | |
| PIN ändern | |
| PIN ändern | Zugriff |
| Änderung Sperre | Ein |

OK
② Zugriff
① Auswahl

Geben Sie zweimal die neue PIN-Nummer ein

1 2 3
4 5 6
7 8 9
0

Stellen Sie die Bildeinstellungen im Detail ein Erweiterte Einstellungen

- Einstellungen vornehmen → „Gebrauch der Menüfunktionen“ ① bis ④ (S. 27)

| Erweiterte Einstellungen | |
|--------------------------|--------------|
| Weißabgleich Rot | ■ |
| Weißabgleich Grün | ■ |
| Weißabgleich Blau | ■ |
| Graubgleich Rot | ■ |
| Graubgleich Grün | ■ |
| Graubgleich Blau | ■ |
| Gamma | 2.2 |
| Grundeinstellungen | Zurücksetzen |

| Menü | Eintrag | Einstellungen / Konfigurationen (Optionen) | |
|------|---------------------------|--|--|
| Bild | Erweiterte Einstellungen | Weißabgleich Rot | Stellen Sie den Weißabgleich von hellroten Farbbereichen ein. |
| | | Weißabgleich Grün | Stellen Sie den Weißabgleich von hellgrünen Farbbereichen ein. |
| | | Weißabgleich Blau | Stellen Sie den Weißabgleich von hellblauen Farbbereichen ein. |
| | | Graubgleich Rot | Stellen Sie den Weißabgleich von dunkelroten Farbbereichen ein. |
| | | Graubgleich Grün | Stellen Sie den Weißabgleich von dunkelgrünen Farbbereichen ein. |
| | | Graubgleich Blau | Stellen Sie den Weißabgleich von dunkelblauen Farbbereichen ein. |
| | | Gamma | Stellt die Gammakurve um (1.8 / 2.0 / 2.2 / 2.4 / 2.6) |
| | Grundeinstellungen | Drücken Sie die Taste OK, um die erweiterten Einstellungen auf die Grundeinstellungen zurückzusetzen | |

■ Für den Modus „Professionell 1“ oder „Professionell 2“ unter „Modus“

● Weißabgleich ● Farbgleich ● Gamma

| Erweiterte Einstellungen | |
|--------------------------|---------|
| Weißabgleich | Zugriff |
| Farbgleich | Zugriff |
| Gamma | Zugriff |

| Weißabgleich | |
|--------------------|--------------|
| Weißabgleich Rot | ■ |
| Weißabgleich Grün | ■ |
| Weißabgleich Blau | ■ |
| Graubgleich Rot | ■ |
| Graubgleich Grün | ■ |
| Graubgleich Blau | ■ |
| Grundeinstellungen | Zurücksetzen |

| Farbgleich | |
|--------------------|--------------|
| Farbton Rot | ■ |
| Farbton Grün | ■ |
| Farbton Blau | ■ |
| Sättigung Rot | ■ |
| Sättigung Grün | ■ |
| Sättigung Blau | ■ |
| Grundeinstellungen | Zurücksetzen |

| Gamma | |
|--------------------|--------------|
| Gamma | 2.2 |
| Grundeinstellungen | Zurücksetzen |

| Menü | Eintrag | Einstellungen / Konfigurationen (Optionen) | |
|---------------------------|--------------|--|---|
| Bild | Weißabgleich | Weißabgleich Rot | Stellen Sie den Weißabgleich von hellroten Farbbereichen ein. |
| | | Weißabgleich Grün | Stellen Sie den Weißabgleich von hellgrünen Farbbereichen ein. |
| | | Weißabgleich Blau | Stellen Sie den Weißabgleich von hellblauen Farbbereichen ein. |
| | | Graubgleich Rot | Stellen Sie den Weißabgleich von dunkelroten Farbbereichen ein. |
| | | Graubgleich Grün | Stellen Sie den Weißabgleich von dunkelgrünen Farbbereichen ein. |
| | | Graubgleich Blau | Stellen Sie den Weißabgleich von dunkelblauen Farbbereichen ein. |
| | | Grundeinstellungen | Drücken Sie die Taste „OK“, um den Weißabgleich zurückzusetzen |
| | Farbgleich | Farbton Rot | Stellen Sie den Farbton von roten Farbbereichen ein. |
| | | Farbton Grün | Stellen Sie den Farbton von grünen Farbbereichen ein. |
| | | Farbton Blau | Stellen Sie den Farbton von blauen Farbbereichen ein. |
| | | Sättigung Rot | Stellen Sie die Sättigung von roten Farbbereichen ein. |
| | | Sättigung Grün | Stellen Sie die Sättigung von grünen Farbbereichen ein. |
| | | Sättigung Blau | Stellen Sie die Sättigung von blauen Farbbereichen ein. |
| | | Grundeinstellungen | Drücken Sie die Taste OK, um den Farbgleich auf die Grundeinstellungen zurückzusetzen |
| | Gamma | Gamma | Stellt die Gammakurve um (1.8 / 2.0 / 2.2 / 2.4 / 2.6) |
| Grundeinstellungen | | Drücken Sie die Taste OK, um die Gammakurve zurückzusetzen | |

Kopieren Sie die Einstellungen zum anderen Eingang Änderung kopieren

Sie können die ausgewählten Einstellungen von „Professionell 1“ oder „Professionell 2“ auf diejenigen des anderen Eingangs kopieren. Kopiert werden die Einstellungen für Kontrast, Helligkeit, Farbe, Schärfe, NTSC-Farbton und Erweiterte Einstellungen.

Wählen Sie den Zieleingang, auf den kopiert werden soll



- Sie können im Sperrmodus nicht kopieren.

USB-Festplattenaufnahme

Sie können digitale Fernsehprogramme auf die angeschlossene USB-Festplatte aufnehmen und sie so auf verschiedene Arten abspielen.

- Analoge Fernsehprogramme können nicht auf die USB-Festplatte aufgezeichnet werden.
- Datensendungen (MHEG usw.), Radiosendungen und Zeitintervalle ohne Signal werden nicht aufgezeichnet.
- Abhängig von Land, Gebiet, Sender und Dienstanbieter können nicht alle Programme aufgezeichnet werden.
- Dieser Fernseher unterstützt USB-Festplatten mit einer Kapazität zwischen 160 GB und 2 TB.
- Falls die USB-Festplatte nicht mehr über ausreichend Speicherplatz verfügt, kann keine Aufnahme stattfinden.
- Der Betrieb mit allen USB-Festplatten kann nicht garantiert werden. Auf der folgenden Website finden Sie die USB-Festplatten, die für den Betrieb mit diesem Fernsehgerät getestet wurden. (Nur auf Englisch)
<http://panasonic.jp/support/global/cs/tv/>

Vorsicht

- Registrieren Sie die USB-Festplatte mit diesem Fernsehgerät, um sie zur Aufnahme verwenden zu können. Beachten Sie bitte, dass die USB-Festplatte formatiert wird und alle Daten (inklusive der Daten von Ihrem PC usw.) darauf gelöscht werden, wenn Sie sie registrieren.
- Für die Verwendung der USB-Festplatte mit Ihrem PC nach der Verwendung mit dem Fernsehgerät zur Aufnahme formatieren Sie sie auf Ihrem PC. Informationen zur Formatierung finden Sie in der Anleitung des PC's. Bitte beachten Sie, dass alle Daten auf der USB-Festplatte gelöscht werden, wenn sie formatiert wird.
- Die Daten, die mit diesem Fernseher auf die USB-Festplatte aufgezeichnet wurden, können nur auf demselben Gerät wiedergegeben werden. Sie können die Inhalte nicht mit anderen Fernsehgeräten (auch nicht auf Fernsehgeräten desselben Modells) oder auf einem PC wiedergeben.
- Wenn Ihr Fernsehgerät aufgrund einer Fehlfunktion repariert wird, steht die registrierte USB-Festplatte auf dem reparierten Gerät möglicherweise nicht mehr zur Verfügung. Registrieren Sie die USB-Festplatte erneut, um sie mit Ihrem reparierten Fernseher zu verwenden. (Alle darauf gespeicherten Daten werden gelöscht.)

Verbinden mit der USB-Festplatte

Schließen Sie die USB-Festplatte an den Anschluss USB 1 oder 2 an.

Anschluss

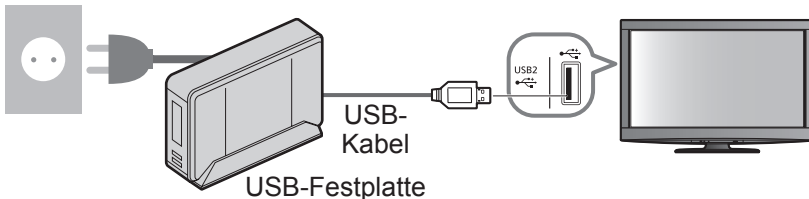

- Schließen Sie die USB-Festplatte an den Anschluss an.
- Schalten Sie die USB-Festplatte während des Betriebes nicht ab und trennen Sie nicht die Verbindung. Andernfalls kann es zu Fehlfunktionen der Festplatte oder zum Verlust der aufgezeichneten Daten kommen.
- Die USB-Festplatte sicher vom Fernseher entfernen → S. 55 und S. 59

Einstellungen für die USB-Festplatte

Registrieren Sie die USB-Festplatte mit diesem Fernsehgerät und richten Sie sie ein, um sie zur Aufnahme verwenden zu können. Schließen Sie die USB-Festplatte an, bevor Sie folgende Einstellungen durchführen. → „Verbinden mit der USB-Festplatte“ (oben)

- Schalten Sie die USB-Festplatte unbedingt ein, bevor Sie die Einstellungen vornehmen.
- Sie können die Einstellungen für die USB-Festplatte nicht ändern, während eine Aufzeichnung im Gange ist.
- Bitte beachten Sie, dass im Falle einer Registrierung die USB-Festplatte formatiert wird und alle darauf vorhandenen Daten gelöscht werden.



1

Rufen Sie die Menüanzeige auf



2

Wählen Sie „Setup“ aus.

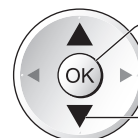
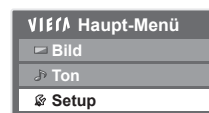

② Zugriff

① Auswahl

3

Wählen Sie „USB HDD-Setup“

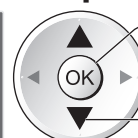
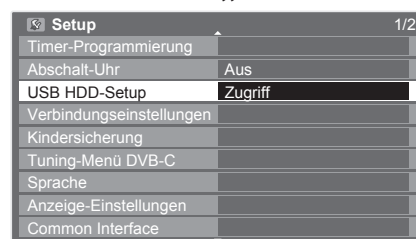

② Zugriff

① Auswahl

4

Wählen Sie „Geräte-Setup“ aus und nehmen Sie die gewünschte Einstellung vor



② Zugriff

① Auswahl

■ Rückkehr zum Fernseher



Registrieren Sie die USB-Festplatte und richten Sie sie ein Geräte-Setup

Alle als Massenspeicher erkannten USB-Geräte werden aufgelistet. Sie können nur USB-Festplatten registrieren.

- Mit diesem Fernsehgerät können bis zu 8 USB-Festplatten registriert werden. Sie können jedoch nur auf eine USB-Festplatte zugleich aufnehmen.
- Einige USB-Festplatten können möglicherweise nicht registriert werden

Wählen Sie die USB-Festplatte für die Aufnahme und starten Sie die Registrierung / Einrichtung

| USB HDD-Geräte-Setup | | |
|----------------------|----------------|------|
| Verbinden | Produkt | Name |
| Ja | USB Drive A | |
| Ja | USB Flash Disk | |
| | | |
| | | |
| | | |
| | | |
| | | |

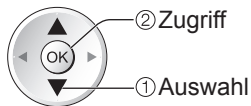

- Informationen zum markierten Gerät → ⓘ

Vorsichtshinweis zur Aufnahme und Wiedergabe mit USB-Festplatte

USB HDD-Registrierung
 Die auf dem USB HDD-Laufwerk mit diesem Fernseher aufgezeichneten Daten können nur auf diesem Fernseher wiedergegeben werden. Das Laufwerk kann nicht mit einem anderen Fernseher (auch nicht mit einem Fernseher mit derselben Modellnummer) oder einem PC verwendet werden.
 Wenn der Fernseher nach einer Funktionsstörung repariert wurde, muss das USB HDD-Laufwerk möglicherweise erneut registriert werden. Dabei gehen alle Daten verloren. Fortfahren?

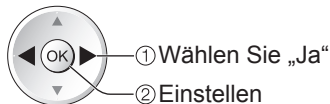

Bestätigung der USB-Festplattenregistrierung

USB HDD-Registrierung
 Damit Sie dieses Gerät für die Aufzeichnung verwenden können, müssen Sie es zuerst registrieren. Fortfahren?

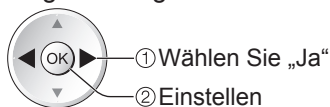

Bestätigung des USB-Festplattenformats

USB HDD-Registrierung
 Dieses Gerät wird formatiert und alle Inhalte werden gelöscht. Sind Sie sicher?

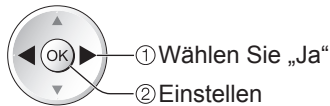

Bestätigung des USB-Festplattennamens

USB HDD-Registrierung
 Name : USB HDD 1
 Name bearbeiten?

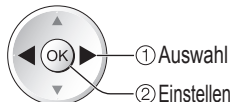

Der Name für die registrierte USB-Festplatte wird automatisch erstellt. Wenn Sie den Namen ändern wollen, wählen Sie „Ja“. Geben Sie die Zeichen nacheinander ein Speichern

| USB HDD | |
|---|-----------|
| Name | USB HDD 1 |
| A B C D E F G H I J K L M N O P Q R S T | |
| U V W X Y Z 0 1 2 3 4 5 6 7 8 9 ! # | |
| a b c d e f g h i j k l m n o p q r s t | |
| u v w x y z () + = * , . | |

● Sie können die Zeichen mit den Zifferntasten eingeben.

Bestätigung der Aktivierung der USB-Festplatte zur Aufzeichnung

Wenn bereits eine zur Aufzeichnung registrierte USB-Festplatte existiert, erscheint diese Bestätigungsanzeige für den Festplattenwechsel, um diese USB-Festplatte zur Aufzeichnung zu registrieren.

USB HDD-Registrierung
 Möchten Sie dieses Gerät jetzt für die Aufzeichnung aktivieren?

| USB HDD-Registrierung | | |
|-----------------------|----------------|-----------|
| Verbinden | Produkt | Name |
| Ja | USB Drive A | USB HDD 1 |
| Ja | USB Flash Disk | |
| | | |
| | | |
| | | |
| | | |
| | | |

- : Die USB-Festplatte ist registriert und kann zur Aufnahme und Wiedergabe verwendet werden, wenn der Verbindungsstatus „Ja“ lautet. Nur eine registrierte USB-Festplatte auf der Liste kann bereit zur Aufnahme sein.
- ▶ : Die USB-Festplatte ist registriert und kann zur Wiedergabe verwendet werden, wenn der Verbindungsstatus „Ja“ lautet.

Der Name wird angezeigt, wenn die Registrierung abgeschlossen ist

Verbindungsstatus (Ja: verbunden / Nein: nicht verbunden)

Um die USB-Festplatte sicher vom Fernseher zu entfernen, achten Sie darauf, dass der Status „Nein“ ist, bevor Sie sie entfernen.

- Zum Ändern des Status → Gelb
- Sie können die USB-Festplatte auch über den Media Player sicher entfernen → „Entfernen Sie die USB-Einheiten auf sichere Weise“ (S. 59)

■ Löschen der registrierten USB-Festplatte

- Wenn Sie die USB-Festplatte löschen, können Sie die aufgezeichneten Inhalte nicht länger auf einem Fernseher wiedergeben.
 Wählen Sie die USB-Festplatte Löschen



- Die Bestätigungsanzeige erscheint zwei Mal. Um die Löschfunktion aufzuheben, wählen Sie „Ja“.

USB-Festplattenaufnahme

Aufnahme von Fernsehprogrammen auf die USB-Festplatte

Sie können das aktuelle Fernsehprogramm sofort mittels „One-Touch-Aufzeichnung“ aufnehmen. Sie können das aktuelle Programm auch mittels „Permanente Aufzeichnung“ fortlaufend für den ausgewählten Zeitraum aufnehmen, so dass Sie im aktuellen Programm zurückspulen oder es pausieren können.

- Stellen Sie sicher, dass Verbindung, Registrierung und Einrichtung fertig gestellt sind, bevor Sie mit der Aufnahme beginnen ▶ S. 54 und S. 55
- Achten Sie darauf, während der USB-Festplattenaufnahme keine USB-Datenträger anzuschließen oder zu trennen. Anderenfalls kann die Aufnahme möglicherweise nicht wie vorgesehen durchgeführt werden.



1 Rufen Sie die Menüanzeige auf
MENU

2 Wählen Sie „Setup“ aus

| | |
|-----------------|--|
| VIER Haupt-Menü | |
| Bild | |
| Ton | |
| Setup | |

3 Wählen Sie „USB HDD-Setup“

| | |
|--------------------------|---------|
| Setup 1/2 | |
| Timer-Programmierung | |
| Abschalt-Uhr | Aus |
| USB HDD-Setup | Zugriff |
| Verbindungseinstellungen | |
| Kindersicherung | |
| Tuning-Menü DVB-C | |
| Sprache | |
| Anzeige-Einstellungen | |
| Common Interface | |

4 Wählen Sie „One Touch-Aufzeichnung“ oder „Permanente Aufzeichnung“

| | |
|-------------------------|-------------|
| USB HDD-Setup | |
| Geräte-Setup | |
| One Touch-Aufzeichnung | 180 Minuten |
| Permanente Aufzeichnung | Aus |

■ Rückkehr zum Fernseher
EXIT

5 Einstellen

Direkte One-Touch-TV-Aufzeichnung - Sie zeichnen das auf, was Sie sehen

One Touch-Aufzeichnung

Zeichnet sofort die aktuelle Sendung auf der USB-Festplatte auf.

Wählen Sie die maximale Aufnahmezeit (30 / 60 / 90 / 120 / 180 Minuten)

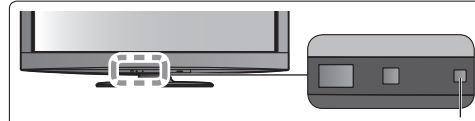
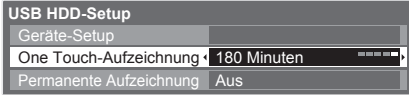

Die LED wechselt auf Orange (blinkend), während eine One-Touch-Aufzeichnung läuft.

Die One-Touch-Aufzeichnung starten

Setzen Sie die Position auf „TV“ **Starten**



- Während der Aufnahme kann kein anderer Sender ausgewählt werden.

Die Aufnahme unterbrechen



Aufgezeichnete Inhalte wiedergeben oder löschen

- ➔ „Verwenden des Media Players“ (S. 63) oder „Video“ in VIERA TOOLS (S. 26)
- Auch bei aktivierter One-Touch-Aufzeichnung können Sie alle Inhalte wiedergeben. Allerdings findet während der Wiedergabe möglicherweise keine Aufzeichnung statt.

Konstante Aufnahme **Permanente Aufzeichnung**

Das aktuelle Programm konstant aufzeichnen.

Wählen Sie „Ein“, um „Permanente Aufzeichnung“ zu starten

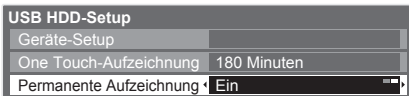

- Wenn Sie „Ein“ wählen, startet die Aufnahme automatisch.

Bedienung von „Permanente Aufzeichnung“

Setzen Sie die Position auf „TV“



- Pause ➔ [Pause]
- Rückwärts suchen ➔ [Rückwärts] (gedrückt halten)
- Nach einer Pause oder einem Rücklauf können folgende Tasten bedient werden.

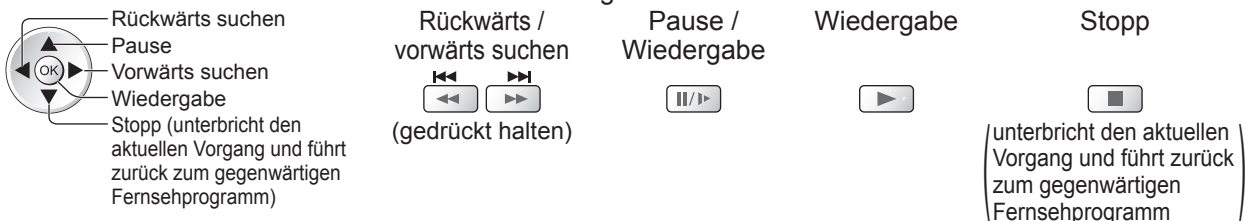

Anhalten von „Permanente Aufzeichnung“

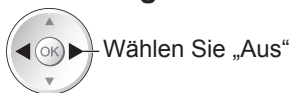

- Wenn Sie „Permanente Aufzeichnung“ anhalten, werden die für „Permanente Aufzeichnung“ aufgenommenen Inhalte gelöscht.

- Unter folgenden Bedingungen wird „Permanente Aufzeichnung“ angehalten, und der aufgezeichnete Inhalt wird automatisch gelöscht: (Auch wenn „Permanente Aufzeichnung“ aus einem der folgenden Gründe anhält, startet bei der Einstellung „Ein“ die neue Aufnahme automatisch, so dass die Aufzeichnung verfügbar wird.)
 - Auswahl anderer Sender
 - Auswahl eines gesperrten Senders
 - Auswahl eines ungültigen Senders
 - Kein TV-Signal
 - Wenn die andere Aufnahme beginnt
 - Wenn der Fernseher ausgeschaltet wird oder im Bereitschaftsmodus ist

Verwenden des Media Players

Mit dem Media Player können Sie auf einer SD-Karte und einem USB-Flash-Speicher aufgezeichnete Fotos, Videos und Musikinhalte sowie auf der registrierten USB-Festplatte aufgezeichnete Inhalte wiedergeben. VIERA IMAGE VIEWER ist eine Funktion, mit der sich auf einer SD-Karte aufgezeichnete Fotos oder Videos mühelos auf dem Fernsehbildschirm anzeigen lassen, indem Sie einfach die Karte in den SD-Kartensteckplatz schieben.

Foto-Modus : Standbilder, die mit Digitalkameras aufgezeichnet wurden, werden angezeigt.

Video-Modus : (Für SD-Karte oder UBS-Flash-Speicher) Wiedergegeben werden mit digitaler Videokamera aufgezeichnete Filme.

(Für registrierte USB-Festplatte) Wiedergegeben werden auf einer für dieses Fernsehgerät registrierten USB-Festplatte aufgenommene Fernsehprogramme.

Musik-Modus : Wiedergegeben werden digitale Musikdaten.

● Während des Betriebs werden die Tonsignale über die Buchsen AV1, AV2, AUDIO OUT und DIGITAL AUDIO OUT ausgegeben. Es werden jedoch keine Videosignale ausgegeben. AV1 und AV2 können Audiosignale ausgeben, wenn „AV1 / AV2 Ausgang“ im Setup auf „Monitor“ gesetzt wurde (S. 30).

● „Datum“ zeigt das Datum an, an dem die Aufzeichnung vom Aufzeichnungsgerät angefertigt wurde. Dateien, für die kein Datum aufgezeichnet wurde, werden als „**/**/*****“ angezeigt.

■ Datenformat zum Durchsuchen von SD-Karte / USB-Flash-Speicher

● Foto : Standbilder, die mit digitalen Standbildkameras aufgenommen wurden, die mit JPEG-Dateien der Standards DCF* und EXIF kompatibel sind
Datenformat - Baseline JPEG (Sub-Sampling 4:4:4, 4:2:2 oder 4:2:0)
Bildauflösung - 8 × 8 bis 30.719 × 17.279 Pixel

● Video : SD-Videostandard Ver. 1,2 [MPEG-2 (PS-Format)] und AVCHD-Standard kompatibel sind und ein Audioformat aufweisen, bei dem es sich entweder um das MPEG-1/Layer-2-Format oder um das Dolby Digital-Format handelt (Mit einem PC geänderte Daten werden möglicherweise nicht korrekt angezeigt.)
Dateien, die mit DivX ➔ S. 87

● Musik: Datenformat - MP3 und AAC (Kopiergeschützte Dateien können nicht wiedergegeben werden.)

● SD-Karten-Format: SDXC-Speicherkarte - exFAT
SDHC-Speicherkarte / SD-Speicherkarte - FAT16 oder FAT32

● Kompatible Kartentypen (maximale Speicherkapazität): SDXC-Speicherkarte (64 GB), SDHC-Speicherkarte (32 GB), SD-Speicherkarte (2 GB), miniSD-Speicherkarte (2 GB) (miniSD-Adapter erforderlich)

● Bei Verwendung einer miniSD-Speicherkarte muss diese grundsätzlich gemeinsam mit dem Adapter eingesetzt / entfernt werden.

● Neueste Informationen zu den verschiedenen Kartentypen finden Sie auf der folgenden Website. (nur auf Englisch)
<http://panasonic.jp/support/global/cs/tv/>

● USB-Flash-Speicher-Format : FAT16, FAT32 oder exFAT

(Eine mittels PC formatierte USB-Festplatte wird vom Media Player nicht unterstützt.)

*DCF (Design rule for camera file system): Von der Japan Electronics and Information Technology Industries Association (JEITA) aufgestellte vereinheitlichte Norm.

Hinweis

● Formatieren Sie den Datenträger mit dem Aufnahmegerät.

● Je nach dem zur Aufzeichnung verwendeten Gerät kann es vorkommen, dass das Bild nicht einwandfrei auf diesem Fernseher angezeigt wird.

● Wenn eine große Anzahl von Dateien und Ordnern vorhanden ist, kann längere Zeit verstreichen, bevor das Bild auf dem Fernsehschirm erscheint.

● Diese Funktion kann nicht zur Anzeige von Filmmaterial im Format Motion JPEG und von Standbildern verwendet werden, die ein anderes Format als JPEG (z. B. TIFF oder BMP) aufweisen.

● Daten, die mit einem PC bearbeitet wurden, werden möglicherweise nicht angezeigt.

● Bilder, die von einem PC importiert wurden, müssen mit der Norm EXIF (Exchangeable Image File) 2.0, 2.1 oder 2.2 kompatibel sein.

● Teilweise beeinträchtigte Dateien werden u. U. mit einer reduzierten Auflösung angezeigt.

● Die Ordner- und Dateinamen können je nach verwendeter Digitalkamera oder digitaler Videokamera unterschiedlich sein.

● Die Verwendung von Zweibyte-Zeichen und sonstigen Spezialcodes ist nicht zulässig.

● Der Datenträger kann möglicherweise nicht mehr mit dem Fernseher verwendet werden, wenn die Datei- oder Ordernamen geändert werden.

■ Zum Einführen oder Entnehmen der SD-Karte / USB-Flash-Speicher

● Für die USB-Festplattenverbindung ➔ S. 54

USB-Flash-Speicher

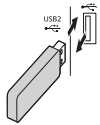

- Gerade und vollständig einsetzen oder entfernen.
- Führen Sie die unbedingt die Schritte unter „Entfernen Sie die USB-Einheiten auf sichere Weise“ aus, bevor den USB-Flash-Speicher entfernen (S. 59).

SD-Karte

● Einsetzen der SD-Speicherkarte

Die SD-Speicherkarte mit der Etikettseite nach vorne vorsichtig einschieben.



Drücken, bis die Karte hörbar einrastet.

● Entfernen der SD-Speicherkarte



● Weitere Informationen zur SD-Karte
➔ S. 86



blaue LED-Lampe

- Wenn der Eintrag „SD-Speicherkarten LED“ im Menü „Setup“ (S. 33) auf „Ein“ eingestellt ist, leuchtet die blaue LED-Lampe, während eine SD-Karte eingesetzt ist.

Media Player starten

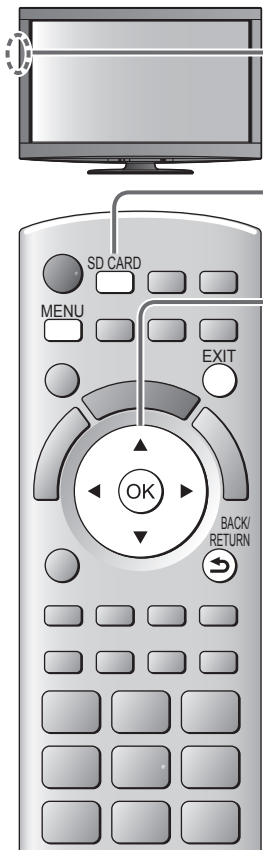

1 Führen Sie die SD-Karte oder den USB-Flash-Speicher ein
 ● Achten Sie bei der registrierten USB-Festplatte darauf, dass der Verbindungsstatus „Ja“ lautet. → S. 55

2 Wecheln Sie zu Media Player
 SD CARD
 ● Wird eine SD-Karte eingeführt, erfolgt der Wechsel automatisch.

3 Starten Sie Media Player
 Media Player
 Beim Betrachten von Signalen des Media Players ist die Signalabgabe von allen AV-Anschlüssen gesperrt. OK zum Fortfahren drücken. EXIT drücken, um zum TV-Programm zurückzukehren.

4 Wählen Sie das Symbol, auf das Sie zugreifen möchten

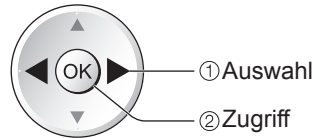

① Auswahl
 ② Zugriff
 ● Wenn nicht zwei oder mehr Datenträger angeschlossen sind, wird dieser Schritt übersprungen.
 ● Bei registrierten USB-Festplatten sind alle USB-Festplatten verfügbar, deren Verbindungsstatus „Ja“ lautet.
 ➔ „Registrieren Sie die USB-Festplatte und richten Sie sie ein“ (S. 55)

5 Wählen Sie den Inhalt aus

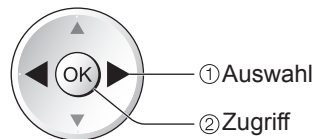
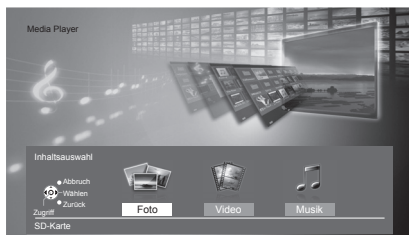

① Auswahl
 ② Zugriff
 ● Bei registrierter USB-Festplatte wird dieser Schritt übersprungen, und es wird eine Liste der aufgezeichneten Inhalte angezeigt. → S. 63

■ Rückkehr zum Fernseher
 EXIT oder SD CARD

■ Rückkehr zum vorherigen Bildschirm
 BACK/RETURN

- Foto ➔ „Foto-Modus“ (S. 60)
- Video ➔ „Video-Modus“ (S. 62)
- Musik ➔ „Musik-Modus“ (S. 65)

Datenträger wechseln

Sie können in demselben Modus sofort zum anderen Datenträger wechseln, wenn zwei oder mehr Datenträger angeschlossen sind.

Rufen Sie die Menüanzeige auf



Wählen Sie „Laufwerkswahl“



Erscheint, wenn ein USB-Datenträger mit dem Fernseher verbunden ist.

Wählen Sie das Symbol, auf das Sie zugreifen möchten

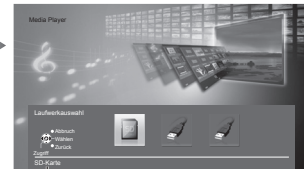

ausgewählter Datenträgername

Entfernen Sie die USB-Einheiten auf sichere Weise

Führen Sie vor dem Entfernen der USB-Datenträger bitte folgende Schritte durch, um die Datenträger vor Beschädigung zu schützen.

Rufen Sie die Menüanzeige auf



Wählen Sie „USB Verbindung trennen“

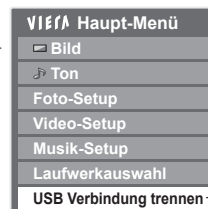

Erscheint, wenn ein USB-Datenträger mit dem Fernseher verbunden ist.

Wählen Sie den zu entfernenden USB-Flash-Speicher oder die zu entfernende USB-Festplatte aus

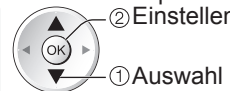
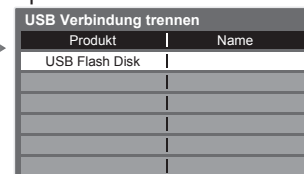

Verwenden des Media Players

Foto-Modus

Im Foto-Modus werden alle Dateien mit der Erweiterung „.jpg“ auf der SD-Karte oder dem USB-Flash-Speicher gelesen.



(Miniaturlbild - Alle Fotos)
ausgewählter Datenträgername

Fehleranzeige (Bilder, die nicht geladen werden konnten usw.)

Das Miniaturlbild aller Fotos auf der SD-Karte oder dem USB-Flash-Speicher wird angezeigt.

- Sie können auch direkt über VIERA TOOLS auf den Foto-Modus zugreifen.
 - ➔ „Gebrauch von VIERA TOOLS“ (S. 26)
- Ändern der Hintergrundmusik
 - ➔ „Foto-Setup“ (S. 61)
- Anzeigen der Informationen des markierten Fotos

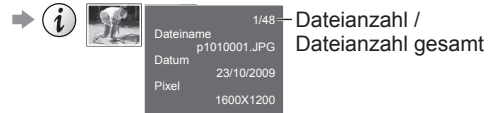

- Die Anzahl der Fotos auf einer Miniaturlbild-Anzeige auf einmal ändern

➔ Gelb (7 × 4 ↔ 10 × 6)

Sortieren nach Ordner, Aufnahmezeitpunkt oder -monat

- Bild-Ordner** : Zeigt das Miniaturlbild gruppiert nach Ordner an
 - Die Dateien, die sich nicht in einem Ordner befinden, werden in einem Ordner mit der Bezeichnung „/“ gesammelt.
- Nach Datum sortieren**: Zeigt das Miniaturlbild gruppiert nach demselben Datum an
 - Die Gruppe mit Fotos ohne Aufnahmezeitpunkt erhält die Bezeichnung „Unbekannt“.
- Nach Monat sortieren**: Zeigt das Miniaturlbild gruppiert nach demselben Monat an
 - Die Gruppe mit Fotos ohne Aufnahmezeitpunkt erhält die Bezeichnung „Unbekannt“.

Zeigen Sie die Anzeigerauswahl an. Wählen Sie den Sortiertyp aus. Wählen Sie eine der sortierten Gruppen aus, um das Miniaturlbild dieser Gruppe anzuzeigen.



- Rückkehr zu den Miniaturlbildern aller Fotos
 - ➔ Grün ➔ (OK) ① Auswahl „Alle Fotos“
- Anzeigen der Informationen der markierten Gruppe
 - ➔ (i) (Screenshot of info screen) Gruppenanzahl / Gruppenanzahl gesamt
 - Ordnername, Datum oder Monat

Rückkehr zum TV-Modus

➔ EXIT oder SD CARD

Rückkehr zur vorigen Anzeige

➔ BACK/RETURN

Einzelbild - Es wird jeweils nur ein Bild angezeigt

Wählen Sie die gewünschte Datei aus den Miniaturlbildern der Fotos aus

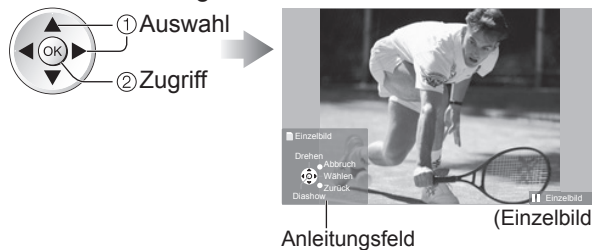

- Anzeigen / Ausblenden des Anleitungsfeldes ➔ (i)
- Verwenden der Einzelbildansicht
 - ➔ (OK) Zum vorherigen Foto
 - ➔ (OK) Um 90° drehen (gegen den Uhrzeigersinn)
 - ➔ (OK) Zum nächsten Foto
 - ➔ (OK) Diashow
 - ➔ (OK) Um 90° drehen (im Uhrzeigersinn)

• Rückkehr zum Miniaturlbild ➔ BACK/RETURN

Diashow - Die Diashow wird mit dem Miniaturlbild beendet, von dem sie gestartet wurde.

Wählen Sie die gewünschte Datei für die erste Ansicht aus den Miniaturlbildern der Fotos aus

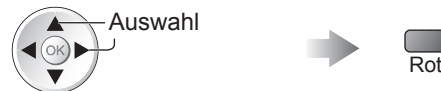

- Anzeigen / Ausblenden des Anleitungsfeldes ➔ (i)
- Pause (Rückkehr zum Einzelbild) ➔ (OK)
- Rückkehr zum Miniaturlbild ➔ BACK/RETURN

Hinweis

- Abhängig von den Einstellungen für die Diashow kann die Bildqualität abnehmen.
- Abhängig von den Einstellungen für die Diashow ist möglicherweise keine Bildeinstellung durchführbar.

Foto-Setup

Setup für die Einstellungen des Foto-Modus.

Rufen Sie die Menüanzeige auf.



Wählen Sie „Foto-Setup“.



Wählen Sie den gewünschten Eintrag aus und nehmen Sie die Einstellung vor.

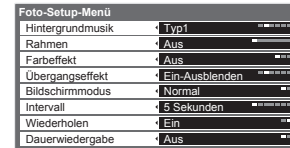

● Weitere Einträge ➔ S. 28 - 30, 59, 64 und S. 65

| Menü | Option | Einstellungen / Konfigurationen (Optionen) |
|------------|------------------|--|
| Foto-Setup | Hintergrundmusik | Dient zur Wahl der Hintergrundmusik im Foto-Modus (Aus / Typ1 / Typ2 / Typ3 / Auto / Benutzer) ● Typ1, Typ2 und Typ3 sind festgelegte Musikooptionen, die auf diesem Fernseher vorinstalliert sind. Auto : Musikdaten, die im Root-Ordner der SD-Karte gespeichert sind, werden in zufälliger Reihenfolge wiedergegeben. ● Sollten keine Musikdaten verfügbar sein, wird kein Ton wiedergegeben. Benutzer : Es werden die Musikdaten des aktuellen Datenträgers wiedergegeben, die Sie selbst im Musik-Modus festgelegt haben. ● Musiktitel festlegen ➔ „Hintergrundmusik für den Foto-Modus einstellen“ (S. 65) ● Falls keine Musik festgelegt wurde oder der festgelegte Musikdatenträger entfernt wurde, wird kein Ton wiedergegeben. |
| | Rahmen | Dient zur Wahl des Anzeigerahmens der Diashow (Aus / Multi / Collage / Drift(+Kalender) / Drift / Galerie(+Kalender) / Galerie / Kino) Multi : In 9 Bereiche unterteilte Anzeige Collage : Ein Foto wird an zufälliger Position und mit zufälligem Größenverhältnis angezeigt. Drift(+Kalender) / Drift : Die Fotos werden als fließende Bilder angezeigt. ● Sie können den Kalender nach Wunsch anzeigen lassen oder nicht. Der Kalendermonat kann durch Drücken der Aufwärts- oder Abwärts-Cursorstaste gewechselt werden. Galerie(+Kalender) / Galerie: Angezeigt werden die unterschiedlichen Größen der Fotos im Rahmen. ● Sie können den Kalender nach Wunsch anzeigen lassen oder nicht. Der Kalendermonat kann durch Drücken der Aufwärts- oder Abwärts-Cursorstaste gewechselt werden. Kino : Die Fotos werden im Stil alter Filme (sepiabraun) angezeigt |
| | Farbeffekt | Dient zur Wahl des Farbeffekts bei Fotos in der Einzelbildansicht und in der Diashow. (Aus / Sepia / Grauskala) ● Diese Funktion ist nicht verfügbar, wenn „Rahmen“ auf „Drift“, „Galerie“ oder „Kino“ gestellt ist. |
| | Übergangseffekt | Dient zur Wahl des Übergangseffekts beim Wechsel zwischen den einzelnen Fotos der Diashow (Aus / Ein-Ausblenden / Gleiten / Überblenden / Bewegung / Zufall) Ein-Ausblenden: Das nächste Foto wird allmählich eingeblendet. Gleiten : Das nächste Foto gleitet von links auf den Bildschirm. Überblenden: Das Foto wird durch eine unbestimmte Blockeinheit ersetzt. Bewegung : Das Foto wird durch ein vergrößertes, verkleinertes, nach oben oder unten verschobenes Bild ersetzt. Zufall : Die einzelnen Übergangseffekte werden zufällig gewählt. ● Diese Funktion ist verfügbar, wenn „Rahmen“ auf „Aus“ gestellt ist. |
| | Bildschirm-Modus | Dient zur Wahl der vergrößerten oder normalen Ansicht bei Fotos in der Einzelbildansicht und in der Diashow. (Normal / Zoom) ● Diese Funktion ist nicht verfügbar, wenn „Rahmen“ auf „Collage“, „Drift“, „Galerie“ oder „Kino“ gestellt ist. ● Diese Funktion ist nicht verfügbar, wenn „Übergangseffekt“ auf „Bewegung“ gestellt ist. ● Je nach Fotogröße kann das Foto möglicherweise nicht vergrößert werden. |
| | Intervall | Dient zur Wahl des Zeitintervalls für die Diashow (5 / 10 / 15 / 30 / 60 / 90 / 120 Sekunden) ● Diese Funktion ist nicht verfügbar, wenn „Rahmen“ auf „Drift“, „Galerie“ oder „Kino“ gestellt ist. ● Diese Funktion ist nicht verfügbar, wenn „Übergangseffekt“ auf „Bewegung“ gestellt ist. |
| | Wiederholen | Wiederholen der Diashow (Aus / Ein) |
| | Dauerwiedergabe | Dient zur Auswahl, ob während der Diashow fortlaufende Aufnahmen in kurzen Abständen angezeigt werden oder nicht (Aus / Ein) ● Diese Funktion ist nicht verfügbar, wenn „Rahmen“ auf „Drift“, „Galerie“ oder „Kino“ gestellt ist. ● Diese Funktion ist nicht verfügbar, wenn „Übergangseffekt“ auf „Bewegung“ gestellt ist. |

Ändern der Inhalte

Sie können über das Miniaturbild in den anderen Modus des Media Player wechseln.

- Beim aktuellen Datenträger kann der Modus gewechselt werden.
- Zum Wechseln des Datenträgers ➔ „Datenträger wechseln“ (S. 59)

Wählen Sie während der Anzeige des Miniaturbildes die Inhaltsauswahl



Wählen Sie die Inhalte aus



- Foto ➔ „Foto-Modus“ (S. 60)
- Video ➔ „Video-Modus“ (S. 62)
- Musik ➔ „Musik-Modus“ (S. 65)

Verwenden des Media Players

Video-Modus

Für SD-Karten oder UBS-Flash-Speicher

Der Video-Modus unterstützt die Dateiformate AVCHD, MPEG2 und DivX®.



Wenn die Datei die Miniaturbildansicht nicht unterstützt, wird das Filmsymbol angezeigt.

Fehleranzeige (Bilder, die nicht geladen werden konnten usw.)

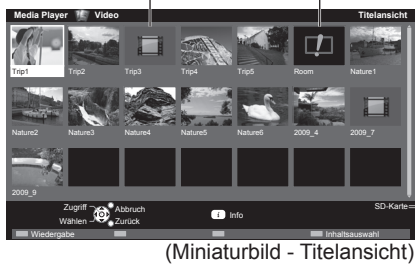

(Miniaturbild - Titelsicht)
ausgewählter Datenträgername

Das Miniaturbild von Videotiteln auf der SD-Karte oder USB-Massenspeichereinheit wird angezeigt. Die Vorschau wird gestartet, wenn der Titel markiert ist (sofern eine Vorschau unterstützt wird).

- Sie können auch direkt über VIERA TOOLS auf den Video-Modus zugreifen.
 - ➔ „Gebrauch von VIERA TOOLS“ (S. 26)
- Deaktivieren der Vorschau ➔ „Video-Setup“ (S. 64)
- Anzeigen der Informationen des markierten Titels

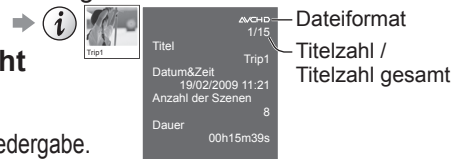

Wiedergabe von der Titelsicht

Die Wiedergabe des ausgewählten Titels wird gestartet.

Wählen Sie den Titel aus. Starten Sie die Wiedergabe.



Rot

- DivX-Inhalte können nicht über die Titelsicht wiedergegeben werden. Wählen Sie den Ordner DivX und drücken Sie OK, um DivX-Dateien anzuzeigen, und wählen Sie dann die Datei aus, die Sie wiedergeben möchten.

Wiedergabe ab der ausgewählten Szene im Titel (AVCHD oder MPEG2)

Die Wiedergabe beginnt ab der ausgewählten Szene und dauert bis zum Ende des Titels.

Wählen Sie den Titel aus. Wählen Sie die Szene zum Starten der Wiedergabe aus.

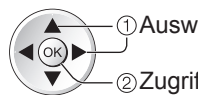

(Miniaturbild - Szenenansicht)

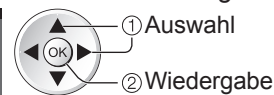

Die Vorschau wird gestartet, wenn die Szene markiert ist (sofern eine Vorschau unterstützt wird).

- Deaktivieren der Vorschau ➔ „Video-Setup“ (S. 64)

- Wiederholen der Wiedergabe ➔ „Video-Setup“ (S. 64)

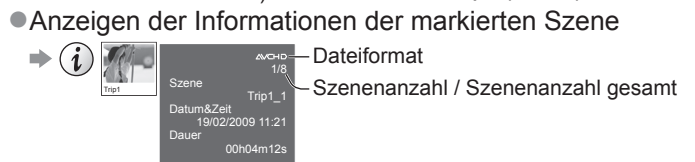

Rückkehr zum TV-Modus

EXIT oder SD CARD

Rückkehr zur vorigen Anzeige

BACK/RETURN

Bedienungsführung bei der Wiedergabe

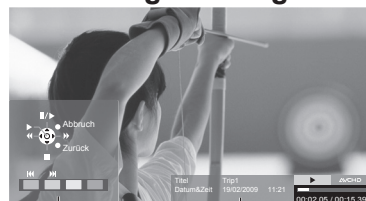

Anleitungsfeld (Wiedergabe)

Informationsbanner

- Ändern des Bildseitenverhältnisses (nur für Videoinhalte mit einem Bildseitenverhältnis von 4:3) ➔ ASPECT

- Anzeigen / Ausblenden des Anleitungsfeldes und des Informationsbanners ➔ i
- Bedienungsführung bei der Wiedergabe

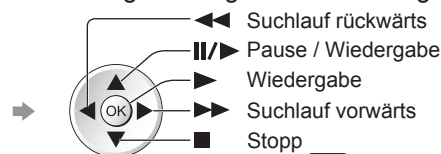

- Zur vorherigen Szene ➔ Rot
- Zur nächsten Szene ➔ Grün

- Rückkehr zum Miniaturbild ➔ BACK/RETURN
- Sie können auch die folgenden Tasten benutzen. (S. 25) Setzen Sie die Position auf „TV“



- Bestätigt oder ändert den aktuellen Status (sofern verfügbar)

Beispiel:

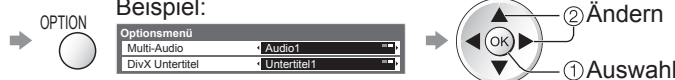

Den Inhalt auf dem aktuellen Datenträger ändern

➔ „Ändern der Inhalte“ (S. 61)

Hinweis

- Die Struktur von Titeln und Szenen ist möglicherweise je nach verwendeter digitaler Videokamera unterschiedlich.

Für registrierte USB-Festplatten

Verbleibender Speicherplatz auf der Festplatte

● Je nach Situation ist dieser Wert möglicherweise nicht ganz genau.



Die Liste der Inhalte der registrierten USB-Festplatte werden angezeigt.

● Sie können auch direkt über VIERA TOOLS auf die Inhalteliste zugreifen.

➔ „Gebrauch von VIERA TOOLS“ (S. 26)

● Anzeigen der Informationen des markierten Inhalts



Aufgezeichneter Inhalt

● Sie können diesen Inhalt auch dann wiedergeben, wenn eine Aufzeichnung läuft.

Nicht wiedergegebener Inhalt

● Sobald Sie den Inhalt wiedergeben, verschwindet dieses Symbol.

Den Inhalt von der Liste wiedergeben

Wählen Sie den Inhalt aus

Starten Sie die Wiedergabe



Den ausgewählten Inhalt löschen

Wählen Sie den Inhalt aus

Löschen Sie den Inhalt

Bestätigen Sie



Bedienungsführung bei der Wiedergabe



Anleitungsfeld

(Wiedergabe) Informationsbanner

● Anzeigen / Ausblenden des Anleitungsfeldes und des Informationsbanners



● Bedienungsführung bei der Wiedergabe

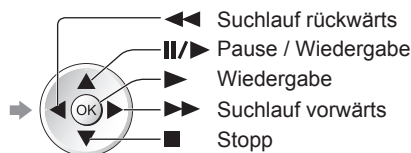

● Ändern des Bildseitenverhältnisses ➔ ASPECT



● Anzeigen des Untertitels (sofern verfügbar) ➔ STTL



● Rückkehr zur Liste ➔ BACK/RETURN



● Sie können auch die folgenden Tasten benutzen. (S. 25)
Setzen Sie die Position auf „TV“



(gedrückt halten)

● Bestätigt oder ändert den aktuellen Status (sofern verfügbar) ➔ OPTION



Beispiel:

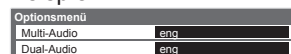

Hinweise

● Abhängig von den aufgezeichneten Programmen können einige Wiedergabefunktionen möglicherweise nicht voll genutzt werden.

Verwenden des Media Players

Toneinstellungen

Nach Anschluss eines Verstärkers an die DIGITAL AUDIO OUT-Buchse können Programme mit mehrkanaligem Ton wiedergegeben werden.

■ Überprüfen oder Ändern des aktuellen Tonsignalstatus (während der Wiedergabe)

Rufen Sie das Optionsmenü auf.



Schalten Sie das Tonsignal um (sofern der Film mehrere Tonsignale enthält).



- Die Umschaltung des Tonsignals kann mehrere Sekunden beanspruchen.

■ Audioausgangseinstellungen

Rufen Sie die Menüanzeige auf.



Wählen Sie „Ton“ aus



Wählen Sie „SPDIF Auswahl“ aus und nehmen Sie die gewünschte Einstellung vor

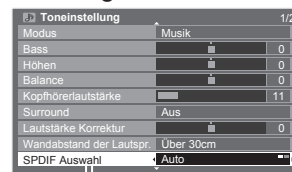

| Menü | Option | Einstellungen / Konfigurationen (Optionen) |
|------|---------------|--|
| Ton | SPDIF Auswahl | SPDIF : Ein Standardformat für die Übertragung von Audiodateien Dient zur Wahl der Grundeinstellung für das von der Buchse DIGITAL AUDIO OUT ausgegebene digitale Audiosignal (Auto / PCM). |
| | | Auto : Signale des Formats Dolby Digital werden als Dolby Digital-Bitfluss ausgegeben. Signale des Formats MPEG werden als PCM-Ton ausgegeben. PCM : Das digitale Ausgangssignal ist fest auf PCM-Ton eingestellt. |

Video-Setup

Setup für die Einstellungen des Video-Modus.

- Für die registrierte USB-Festplatte sind diese Einstellungen nicht verfügbar.

Rufen Sie die Menüanzeige auf.



Wählen Sie „Video-Setup“ aus



Wählen Sie „Andere Einstellungen“ aus



Wählen Sie den gewünschten Eintrag aus und nehmen Sie die Einstellung vor.

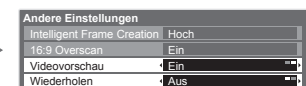

- Weitere Einträge
➔ S. 28 - 30, 59, 61 und S. 65

- Anzeige-Einstellungen
➔ S. 32

- Weitere Einträge
➔ S. 33

| Menü | Option | Einstellungen / Konfigurationen (Optionen) |
|-------------|----------------------|---|
| Video-Setup | Andere Einstellungen | Video-vorschau Dient zur Einstellung, dass die Vorschau des Titels oder der Szene in der Miniaturbildanzeige gestartet wird (Aus / Ein) ● Das Bild wird möglicherweise in der Miniaturbildanzeige nicht sofort angezeigt. Setzen Sie die Vorschau (Preview) auf „Aus“, um das Problem zu beheben. |
| | | Wiederholen Wiedergabewiederholung innerhalb des Titels (Aus / Ein) ● Bei DivX-Inhalten wird nur die ausgewählte Datei wiederholt. |

Musik-Modus

Der Musik-Modus unterstützt die Dateiformate MP3 und AAC.

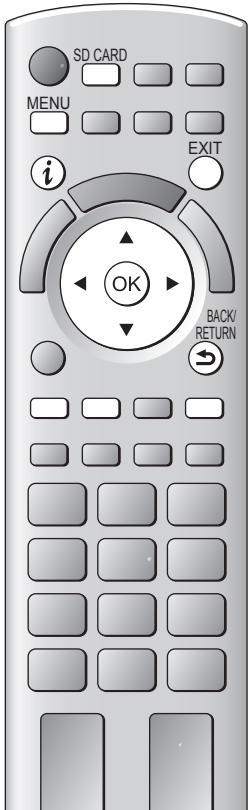

ausgewählter Datenträgername

Das Miniaturbild von Musikordnern auf der SD-Karte oder dem USB-Flash-Speicher wird angezeigt.

- Sie können auch direkt über VIERA TOOLS auf den Musik-Modus zugreifen
- ➔ „Gebrauch von VIERA TOOLS“ (S. 26)
- Anzeigen der Informationen des markierten Titels

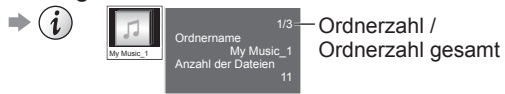

Wiedergabe von der Ordneransicht

Die Wiedergabe aller Dateien im ausgewählten Ordner beginnt. Wählen Sie den Ordner Starten Sie die Wiedergabe



Wiedergabe von der Datei Ansicht

Die Wiedergabe der ausgewählten Datei wird gestartet. Wählen Sie den Ordner Wählen Sie die Datei zum Starten der Wiedergabe aus



- Anzeigen der Informationen des markierten Titels

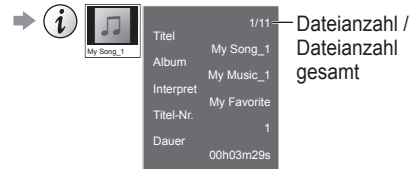

Rückkehr zum Fernseher

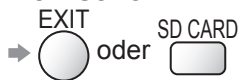

Rückkehr zum vorherigen Bildschirm



Bedienungsführung bei der Wiedergabe



- Anzeigen / Ausblenden des Anleitungsfeldes und des Informationsbanners ➔ **i**
- Bedienungsführung bei der Wiedergabe
- Zum vorherigen Titel ➔ **Rot**
- Zum nächsten Titel ➔ **Grün**
- Rückkehr zum Miniaturbild ➔ **BACK/RETURN**
- Suchlauf rückwärts
- Pause / Wiedergabe
- Wiedergabe
- Suchlauf vorwärts
- Stopp

Den Inhalt auf dem aktuellen Datenträger ändern

➔ „Ändern der Inhalte“ (S. 61)

Musik-Setup

Setup für die Einstellungen des Musik-Modus.

Rufen Sie die Menüanzeige auf



Wählen Sie „Musik-Setup“ aus

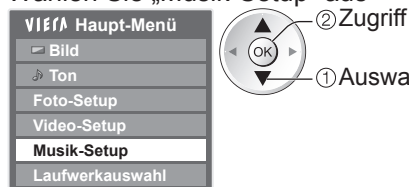

Einstellen

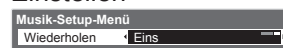

Ordner: Wiedergabewiederholung im ausgewählten Ordner
Eins : Wiedergabewiederholung der ausgewählten Einzeldatei

Hintergrundmusik für den Foto-Modus einstellen

Für den Foto-Modus können Sie Ihre Lieblingsmusik als Hintergrundmusik festlegen.

- Wählen Sie „Benutzer“ unter „Hintergrundmusik“ ➔ „Foto-Setup“ (S. 61)
- Wenn Sie den Datenträger entfernen, auf dem die festgelegte Musik gespeichert ist, wird die Einstellung für „Benutzer“ zurückgesetzt.

Rufen Sie während der Wiedergabe der Musik die Auswahlanzeige auf



Wählen Sie „Datei“ oder „Ordner“ und nehmen Sie die Einstellung vor

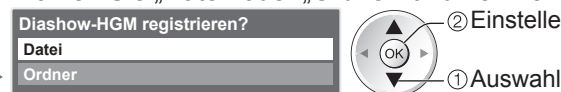

Datei : Der aktuelle Musiktitel wird als Hintergrundmusik festgelegt.

Ordner : Alle Musiktitel im aktuellen Ordner werden als Hintergrundmusik festgelegt.

Verwenden von Netzwerkdiensten (DLNA / VIERA CAST)

DLNA®

Dieses Fernsehgerät ist DLNA Certified™.

DLNA (Digital Living Network Alliance) ist ein Standard, der die Verwendung von digitalen Elektronikgeräten vereinfacht die das Siegel DLNA Certified tragen. Außerdem ist ihre Verwendung in einem Heimnetzwerk problemloser. Wissenswertes zu diesem Thema finden Sie unter www.dlna.org. Sie können Fotos und Videos teilen, die auf dem DLNA-zertifizierten Media-Server (z.B. PC mit Windows 7, DIGA Recorder usw.) gespeichert sind, welcher mit Ihrem Heimnetzwerk verbunden ist, und sie auf dem Fernsehbildschirm anschauen.

■ Zu verwendende Datenformate.

Foto : JPEG (Sub-sampling 4:4:4, 4:2:2 oder 4:2:0)

Bildauflösung - 8 × 8 bis 30.719 × 17.279 Pixel

- MOTION JPEG und Progressive JPEG werden nicht unterstützt.

Video : MPEG-2 (PS-Format und TS-Format)

- DLNA unterstützt keine AVCHD- und DivX-Dateien; diese können jedoch mit dem Media Player wiedergegeben werden (S. 62).
- DLNA unterstützt keine Musikdateien; MP3- und AAC-Dateien können jedoch mit dem Media Player wiedergegeben werden (S. 65).

■ Media Server

Vergewissern Sie sich, dass die Geräte an einen Media Server mit DLNA Certified-Siegel angeschlossen sind. Um den PC zu verwenden, installieren Sie eine Serversoftware (z.B.: Twonky Media) auf dem PC, um einen Media Server einzurichten. Speichern Sie Fotos oder Videos auf dem Media-Server, um sie auf dem Fernseher anzuschauen.

Bei „TwonkyMedia server 5.1.x“ und „Windows 7“ handelt sich um Server-Software, die zum Gebrauch mit diesem Fernseher getestet wurde (Stand: Januar 2010).

Lesen Sie vor der Installation aufmerksam das Handbuch zur Serversoftware durch.

- Die DLNA-Steuerfunktion von Windows 7 wird von diesem Fernseher nicht unterstützt.
- Wenn eine Serversoftware für den Media Server auf dem PC installiert ist, besteht die Gefahr, dass andere Personen auf die Daten zugreifen. Achten Sie bei Netzbetrieb im Büro, im Hotel oder selbst zu Hause, wenn Sie keinen Router verwenden, auf die Einstellungen und Anschlüsse.

Wenn Sie einen DLNA-kompatiblen DIGA-Recorder mit Ihrem Heimnetzwerk verbinden, können Sie ihn als einen Media-Server verwenden und steuern.

- Details finden Sie in der Anleitung des DIGA-Recorders.

■ Netzwerkanschluss

- ➔ Beispiel 1 oder Beispiel 2 in „Netzwerkanschlüsse“ (S. 67)

■ Netzwerk-Setup

- ➔ S. 68 - 71

■ DLNA-Vorgänge

- ➔ S. 72 - 74

VIERA CAST™

VIERA CAST ist ein Gateway zu Internetdiensten, die nur von Panasonic angeboten werden.

Wenn Sie den Fernseher mit einer Internet-Umgebung verbinden, können Sie mit VIERA CAST Internet-Inhalte wie z.B. Fotos, Videos, Wettervorhersage usw. vom VIERA CAST-Home-Bildschirm auf dem Fernsehbildschirm anschauen.

Sie können den Startbildschirm VIERA CAST direkt öffnen, indem Sie auf die Taste VIERA CAST auf der Fernbedienung drücken, oder aus den Symbolen der „VIERA TOOLS“ (S. 26) aufrufen.

■ Netzwerkanschluss

- ➔ Beispiel 1 oder Beispiel 3 in „Netzwerkanschlüsse“ (S. 67)

■ Netzwerk-Setup

- ➔ S. 68 - 71

■ VIERA CAST-Vorgänge

- ➔ S. 75

Netzwerkanschlüsse

Wenn Sie nur die DLNA-Funktionen nutzen möchten, können Sie diese auch ohne Breitband-Netzwerkanschluss verwenden.

Zur Benutzung der VIERA CAST-Funktionen benötigen Sie einen Breitband-Internetanschluss.

- Wenn Sie nicht über einen Breitband-Netzwerkanschluss verfügen, wenden Sie sich zwecks Hilfestellung an Ihren Einzelhändler.
- Bestätigen Sie die Nutzungsbedingungen Ihres Internetdiensteanbieters (ISP) oder Ihres Telekommunikationsunternehmens.
- Schließen Sie alle Geräte an, die für die Netzwerkumgebung erforderlich sind, und richten Sie sie ein.
- Erforderliche Geschwindigkeit (effektiv): mindestens 1,5 Mbps für SD- bzw. 6 Mbps für HD-Bildqualität.
Bei zu geringer Übertragungsgeschwindigkeit werden die Inhalte möglicherweise nicht richtig wiedergegeben.
- Lesen Sie auch das Handbuch zu den Netzwerkgeräten.

■ Beispiel 1

■ Wireless-LAN-Verbindung

Sie können mithilfe des mitgelieferten Wireless-LAN-Adapters und eines Zugangspunktes eine Verbindung zum Netzwerk herstellen.

- Es wird empfohlen, den Wireless-LAN-Adapter mit dem beiliegenden Verlängerungskabel zu verwenden.

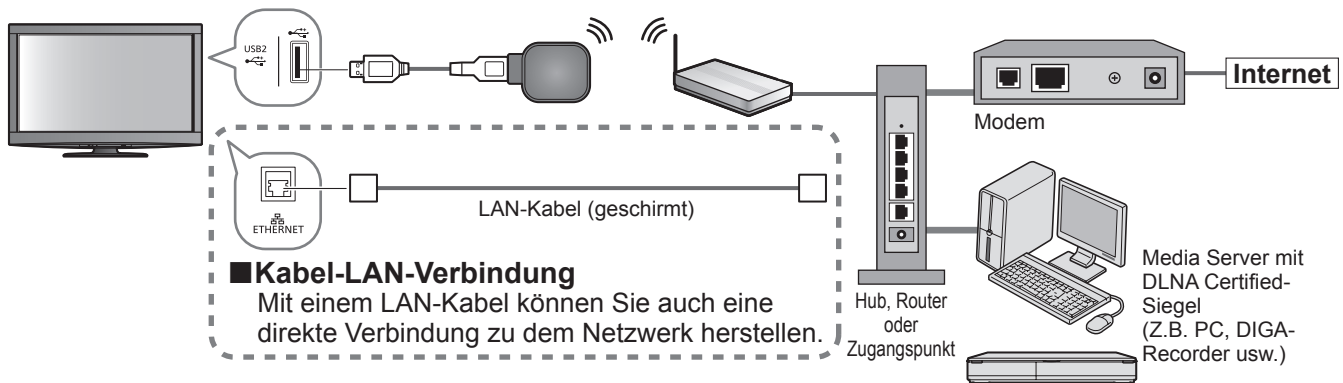

■ Kabel-LAN-Verbindung

Mit einem LAN-Kabel können Sie auch eine direkte Verbindung zu dem Netzwerk herstellen.

- Vergewissern Sie sich, dass für diese Verbindung ein Standard LAN-Kabel verwendet wird.
- Wenn Ihr Modem nicht über Breitbandrouterfunktionen verfügt, verwenden Sie einen Breitbandrouter.
- Wenn Ihr Modem über Breitbandrouterfunktionen verfügt, es aber keine freien Anschlüsse mehr gibt, verwenden Sie einen Hub.
- Vergewissern Sie sich, dass die Breitbandrouter und Hubs mit 10BASE-T/100BASE-TX kompatibel sind.
- Wenn Ihre Geräte nur mit 100BASE-TX kompatibel sind, benötigen Sie LAN-Kabel der Kategorie 5.

■ Beispiel 2

Sie können das Fernsehgerät und die anderen Geräte direkt zur Verwendung von DLNA-Funktionen anschließen.

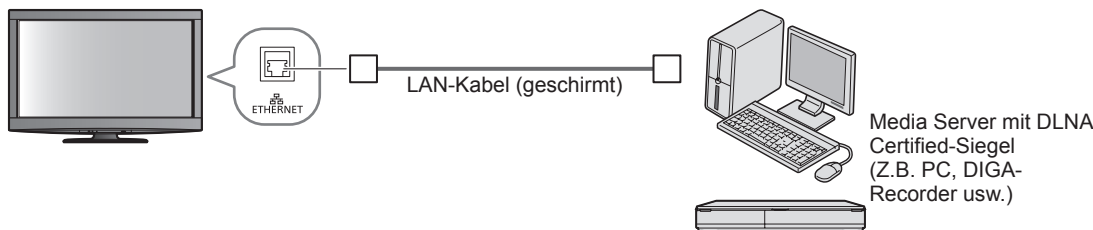

- Vergewissern Sie sich, dass für diese Verbindung ein LAN-Kreuzkabel verwendet wird.

■ Beispiel 3

Sie können das Fernsehgerät und die Telekommunikationsgeräte direkt zur Verwendung von VIERA CAST-Funktionen anschließen.

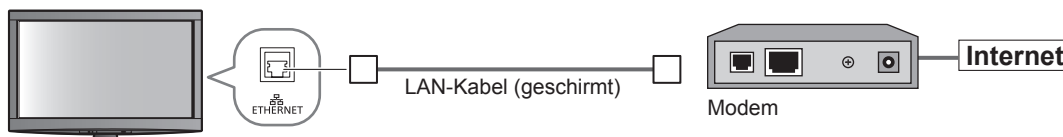

Hinweis

- Abhängig vom Internetdiensteanbieter oder dem Telekommunikationsunternehmen könnten sich die erforderlichen Geräte und das Internetanschlussverfahren hiervon unterscheiden. Vergewissern Sie sich, dass Sie ausschließlich von Ihrem Internetdiensteanbieter oder Ihrem Telekommunikationsunternehmen genehmigte Netzwerkgeräte verwenden.
- Auf dem Fernsehgerät können Sie keine Einstellungen für die Netzwerkgeräte vornehmen. Möglicherweise müssen Sie die Einstellungen auf Ihrem Computer vornehmen.
- Abhängig von den Bedingungen und Konditionen der Verträge mit Ihrem Internet-Diensteanbieter oder Ihrem Telekommunikationsunternehmen werden möglicherweise zusätzliche Gebühren berechnet, oder mehrere Verbindungen zum Internet sind nicht möglich.
- Bitte wenden Sie sich an Ihren Internetdiensteanbieter oder Ihr Telekommunikationsunternehmen, wenn Sie weitere Unterstützung bezüglich der Netzwerkgeräte benötigen.

Verwenden von Netzwerkdiensten (DLNA / VIERA CAST)

Netzwerk-Setup

- Vergewissern Sie sich, dass die Verbindungen ordnungsgemäß hergestellt wurden, bevor Sie das „Netzwerk-Setup“ starten.
→ „Netzwerkanschlüsse“ (S. 67)



1 Rufen Sie die Menüanzeige auf.



2 Wählen Sie „Setup“.

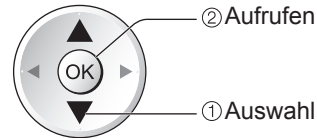
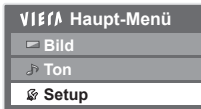

3 Wählen Sie „Netzwerk-Setup“ aus.

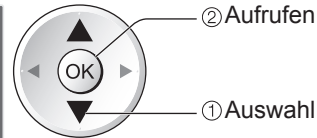

■ Rückkehr zum TV-Modus



4 Einstellen

Den Namen dieses Fernsehers bearbeiten

Sie können für diesen Fernseher einen Favoritennamen festlegen. Dieser Name dient dazu, den Namen des Fernsehers auf dem Bildschirm anderer DLNA-kompatibler Geräte anzuzeigen.

Wählen Sie „VIERA-Name“ aus.

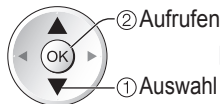
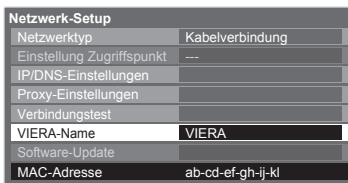

Bearbeiten Sie den Namen
Geben Sie die Zeichen einzeln ein.

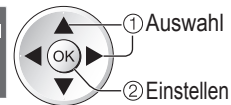

Speichern
BACK/
RETURN

- Sie können die Zeichen mit den Zifferntasten eingeben.
→ „Zeichentabelle für Zifferntasten“ (S. 88)

Aktualisieren der Software des Fernsehgerätes

Öffnen Sie die Website zum Aktualisieren der Software des Fernsehgerätes und suchen Sie nach möglicherweise verfügbaren Software-Aktualisierungen.

Wählen Sie „Software-Update“ aus

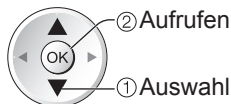
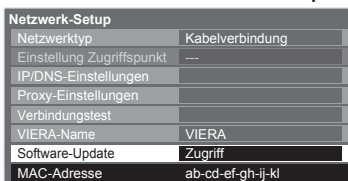

- Folgen Sie den entsprechenden Anweisungen.

Hinweis

MAC-Adresse

- Die „MAC-Adresse“ ist eine eindeutige Adresse, mit der Hardware im Netzwerk identifiziert wird. (nur zu Informationszwecken)

| | |
|---------------------------|-------------------|
| Netzwerk-Setup | |
| Netzwerktyp | Kabelverbindung |
| Einstellung Zugriffspunkt | --- |
| IP/DNS-Einstellungen | |
| Proxy-Einstellungen | |
| Verbindungstest | |
| VIERA-Name | VIERA |
| Software-Update | Zugriff |
| MAC-Adresse | ab-cd-ef-gh-ij-kl |

Netzwerkeinstellungen für die LAN-Kabelverbindung

Diese Einstellung ist für die Netzwerkverbindung mittels LAN-Kabel vorgesehen.

① Wählen Sie „Netzwerktyp“ und setzen Sie die Einstellung auf „Kabelverbindung“

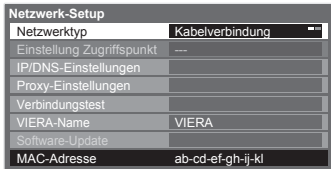

Wenn Sie eine Netzwerkverbindung wie „Beispiel 2“ (S. 67) einrichten, müssen Sie „DNS-Adresse ermitteln“, „Proxy“ und „Proxy-Port“ nicht festlegen.

② Wählen Sie „IP/DNS-Einstellungen“ und nehmen Sie die Einstellungen vor

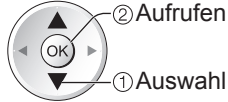
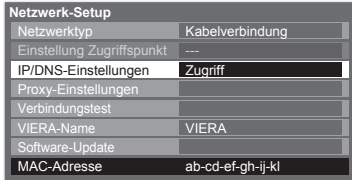

Kehren Sie nach dem Festlegen der Einstellungen zum Bildschirm „Netzwerk-Setup“ zurück



■ IP-Adresse ermitteln

■ DNS-Adresse ermitteln

Legt die IP-Adresse, Subnetzmaske, das Gateway, DNS primär und DNS sekundär fest.

Für die meisten Benutzer ist die empfohlene Methode der Verbindungsherstellung mit Ihrem Netzwerk die Verwendung der Funktion „Auto“.

Wählen Sie „IP-Adresse ermitteln“ aus und legen Sie dann „Auto“ fest

Wählen Sie „DNS-Adresse ermitteln“ aus und legen Sie dann „Auto“ fest

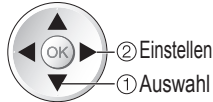
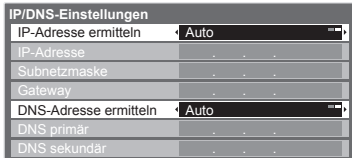

- Die verfügbaren Einstellungen werden automatisch angezeigt.

Manuelle Einstellungen

Wenn Sie diese Funktionen manuell festlegen möchten, wählen Sie „Manuell“ aus.

Wählen Sie „IP-Adresse“, „Subnetzmaske“, „Gateway“, „DNS primär“ und „DNS sekundär“ aus

Bewegen Sie den Mauszeiger und geben Sie die Nummer ein



③ Wählen Sie „Proxy-Einstellungen“ und nehmen Sie die Einstellungen vor

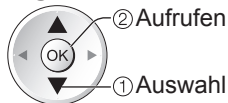
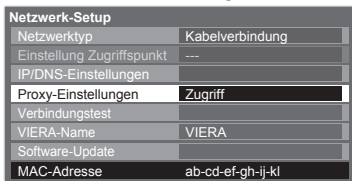

Kehren Sie nach dem Festlegen der Einstellungen zum Bildschirm „Netzwerk-Setup“ zurück



■ Proxy

Legt die Proxy-Adresse fest.

- Dies ist die Adresse des Relay-Servers, der statt des Browsers an den Zielserverserver angeschlossen ist und Daten an den Browser sendet. Die Einstellung ist erforderlich, wenn dies vom Anbieter so angegeben ist.

Wählen Sie „Proxy“ aus



Bewegen Sie den Mauszeiger und geben Sie die Zeichen einzeln ein

Geben Sie die Zeichen einzeln ein.

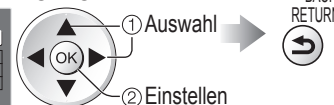

- Zeichen können über die Zifferntasten eingegeben werden.

■ Proxy-Port

Legt die Proxy-Portnummer fest.

- Diese Nummer wird auch vom Anbieter mit der Proxy-Adresse angegeben.

Wählen Sie „Proxy-Port“ aus



Bewegen Sie den Mauszeiger und geben Sie die Nummer ein



④ Wählen Sie „Verbindungstest“ aus und testen Sie die Verbindung

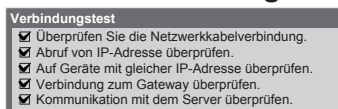
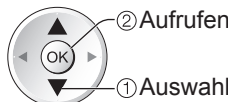
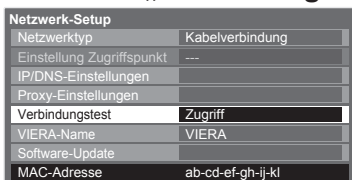

: **erfolgreich**
Der Test war erfolgreich, und das Fernsehgerät ist an das Netzwerk angeschlossen.

: **fehlgeschlagen**
Überprüfen Sie die Verbindungen und Einstellungen, und versuchen Sie erneut, diesen Vorgang auszuführen.

Führt einen automatischen Testlauf der Netzwerkverbindungen für das Fernsehgerät durch. (Der Testlauf dauert eine Weile.)

Verwenden von Netzwerkdiensten (DLNA / VIERA CAST)

Netzwerkeinstellungen für die Wireless-LAN-Verbindung

Die Einstellung gilt für die Netzwerkverbindung mittels Wireless-LAN-Adapter.
(Wireless-LAN-Verbindung)

- Überprüfen Sie vor der Einrichtung den Verschlüsselungscode, die Einstellungen und Positionen Ihres Zugangspunkts. Einzelheiten entnehmen Sie bitte der Anleitung des Zugangspunkts.

① Wählen Sie „Netzwerktyp“ und setzen Sie die Einstellung auf „Funkverbindung“

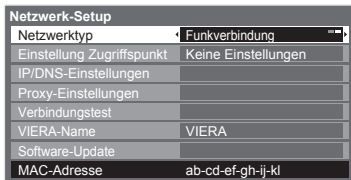

② Wählen Sie „Einstellung Zugriffspunkt“ aus

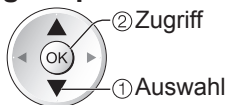
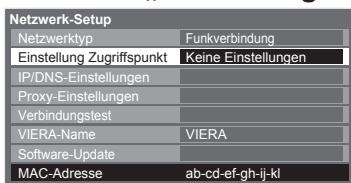

③ Wählen Sie den Verbindungstyp und nehmen Sie die Einstellung vor

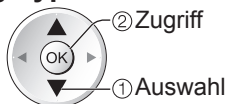
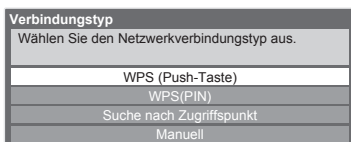

- Details zu den einzelnen Verbindungstypen
➔ S. 71

Kehren Sie nach dem Festlegen der Einstellungen zum Bildschirm „Netzwerk-Setup“ zurück ➔



④ Prüfen Sie den Verbindungsstatus von „Einstellungen Zugriffspunkt“

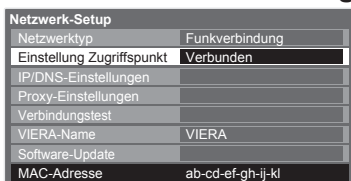

- - - : Unter „Netzwerktyp“ ist „Kabelverbindung“ ausgewählt.
- Kein Adapter : Der Wireless-LAN-Adapter ist nicht angeschlossen.
- Keine Einstellungen : Es wurde noch keine Einstellung zur Verbindung mit dem Zugangspunkt (AP) vorgenommen
- Verbindung läuft : Verbindung zum Zugangspunkt wird hergestellt.
- Verbunden : Wireless-LAN-Verbindung zum Zugangspunkt erfolgreich
 - Um die aktuellen Zugangspunkt-Einstellungen aufzurufen, drücken Sie die Taste OK. Um die Einstellungen zu ändern, wählen Sie auf dem Bildschirm „Nein“ aus.
 - Einige Zugangspunkte lassen keine Verbindung zum Internet zu. Führen Sie „Verbindungstest“ (unten) aus, um die Verfügbarkeit der Internetverbindung zu überprüfen.

USB-Überstrom : Überstrom-Fehler ➔ S. 93

⑤ Wählen Sie „Verbindungstest“ aus und testen Sie die Verbindung

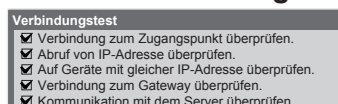
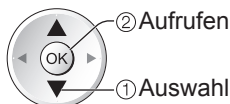
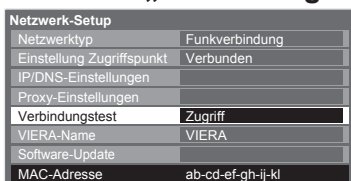

- : **erfolgreich**
Der Test war erfolgreich, und das Fernsehgerät ist an das Netzwerk angeschlossen.
- : **fehlgeschlagen**
Überprüfen Sie die Verbindungen und Einstellungen, und versuchen Sie erneut, diesen Vorgang auszuführen. Wenn Sie auch weiterhin Schwierigkeiten haben, wenden Sie sich an Ihren Internet-Anbieter.

Führt einen automatischen Testlauf der Netzwerkverbindungen für das Fernsehgerät durch. (Der Testlauf dauert eine Weile.)

WPS (Push-Taste)

WPS (Push-Taste)
 1) Bitte drücken Sie „WPS“ am Access Point, bis das Licht blinkt.
 2) Wenn der Access Point bereit ist, wählen Sie „Verbinden“.
 Wenn Sie sich nicht sicher sind, prüfen Sie die Anleitung des Access Points.
 Verbinden

Drücken Sie die WPS-Taste auf dem Zugangspunkt, bis das Licht aufleuchtet. Drücken Sie dann die Taste OK, um eine Verbindung zwischen dem Wireless-LAN-Adapter und dem Zugangspunkt herzustellen.



- Stellen Sie für diese Methode sicher, dass Ihr Zugangspunkt WPS unterstützt.
- WPS: Wi-Fi-geschützte Einrichtung

Suche nach Zugriffspunkt

Zugangspunkte, die automatisch gefunden wurden, werden aufgelistet.

| No. | SSID | Wireless Typ | Verschlüsselung | Empfang |
|-----|----------------|--------------|-----------------|---------|
| 1 | Access Point A | 11n(2.4GHz) | WPA2-PSK | (100%) |
| 2 | Access Point B | 11n(2.4GHz) | WPA2-PSK | (100%) |
| 3 | Access Point C | 11n(2.4GHz) | WPA2-PSK | (100%) |

Wählen Sie Ihren gewünschten Zugangspunkt



- Erneut nach Zugangspunkten suchen → Gelb
- Für Informationen zum markierten Zugangspunkt → i
- Zur manuellen Einrichtung → Rot

: Verschlüsselter Zugangspunkt

Rufen Sie den Eingabemodus für den Verschlüsselungscode auf



- Falls der ausgewählte Zugangspunkt nicht verschlüsselt ist, erscheint die Bestätigungsanzeige. Es wird empfohlen, einen verschlüsselten Zugangspunkt auszuwählen.

Schlüsseleinstellung
 Die Verbindung wird mit folgenden Einstellungen hergestellt.
 SSID : Access Point A
 Authentifizierungstyp : WPA-PSK
 Verschlüsselungstyp : TKIP
 Schlüssel eingeben.
 Schlüssel

Geben Sie den Verschlüsselungscode des Zugangspunkts ein

Geben Sie die Zeichen nacheinander ein

Speichern

Einstellung Zugriffspunkt
 Schlüssel

| | | | | | | | | | | | | | | | | | | | |
|---|---|--------|---------|--------|---------|--------|---------|--------|---------|--------|---------|--------|---------|--------|---------|--------|---------|--------|---|
| A | B | C | D | E | F | G | H | I | J | K | L | M | N | O | P | Q | R | S | T |
| U | V | W | X | Y | Z | 0 | 1 | 2 | 3 | 4 | 5 | 6 | 7 | 8 | 9 | * | # | | |
| ! | @ | # | \$ | % | & | ' | (|) | * | + | = | > | < | ? | ~ | ^ | ` | ˆ | |
| ~ | ^ | ˆ | ` | ˆ | ` | ˆ | ` | ˆ | ` | ˆ | ` | ˆ | ` | ˆ | ` | ˆ | ` | ˆ | |



- Sie können die Zeichen mit den Zifferntasten eingeben.

Wählen Sie „Ja“



- Wenn Sie den Verschlüsselungscode erneut eingeben möchten, wählen Sie „Nein“.

Einstellung Zugriffspunkt
 Schlüssel ist eingestellt auf - XXXXXXXX
 Wählen Sie „Ja“ zum Bestätigen.
 Wählen Sie „Nein“ zum Ändern.
 Ja Nein

WPS (PIN)

| No. | SSID | Wireless Typ | Verschlüsselung | Empfang |
|-----|----------------|--------------|-----------------|---------|
| 1 | Access Point A | 11n(2.4GHz) | WPA2-PSK | (100%) |
| 2 | Access Point B | 11n(2.4GHz) | WPA2-PSK | (100%) |
| 3 | Access Point C | 11n(2.4GHz) | WPA2-PSK | (100%) |

Wählen Sie Ihren gewünschten Zugangspunkt



- Stellen Sie für diese Methode sicher, dass Ihr Zugangspunkt WPS unterstützt.
- Erneut nach Zugangspunkten suchen → Gelb
- Für Informationen zum markierten Zugangspunkt → i
- Zur manuellen Einrichtung → Rot

Geben Sie den PIN-Code für den Zugangspunkt ein und wählen Sie dann „Verbinden“



WPS (PIN)
 Bitte registrieren Sie die folgenden PIN-Codes am Access Point.
 PIN-Code : 12345678
 Wählen Sie nach der Eingabe und dem Speichern der Einstellungen für den Zugriffspunkt den Befehl "Verbinden".
 Verbinden

Manuell

Sie können SSID, Authentifizierungstyp, Verschlüsselungstyp und Verschlüsselungscode manuell festlegen. Folgen Sie den Anweisungen auf dem Bildschirm und nehmen Sie die Einstellung manuell vor.

- Wenn Sie für das drahtlose System zwischen dem Wireless-Adapter und dem Zugangspunkt 11n (5GHz) verwenden, wählen Sie als Verschlüsselungstyp bitte „AES“.

Einstellung Zugriffspunkt
 Geben Sie die SSID ein.
 SSID XXXXXXXX

SSID-Einstellung
 SSID ist eingestellt auf - XXXXXXXX
 Wählen Sie „Ja“ zum Bestätigen.
 Wählen Sie „Nein“ zum Ändern.
 Ja Nein

Einstellung des Authentifizierungstyps
 Die Verbindung wird mit folgenden Einstellungen hergestellt - SSID : XXXXXXXX
 Bitte wählen Sie den Authentifizierungstyp.
 WPA2-PSK
 WPA-PSK
 Shared Key
 Offen

Verwenden von Netzwerkdiensten (DLNA / VIERA CAST)

„Verwenden von DLNA®-Funktionen“

- Vergewissern Sie sich, dass die Vorbereitung für den Media Server, die Netzwerkverbindungen und die Netzwerkeinstellungen abgeschlossen sind.
 ➔ „Media Server“ (S. 66), „Netzwerkanschlüsse“ (S. 67), „Netzwerk-Setup“ (S. 68 - 71)



1 Rufen Sie das Menü „Eingangswahl“ auf.

2 Wählen Sie „Media Server“ aus.

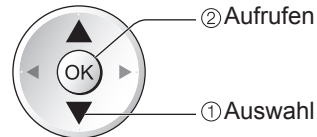
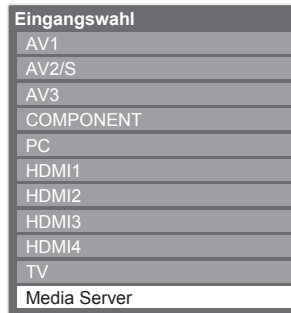

- Ein direkter Zugriff über VIERA TOOLS ist ebenfalls möglich.
 ➔ „Gebrauch von VIERA TOOLS“ (S. 26)

3 Wählen Sie einen der Media Server, auf den Sie zugreifen möchten.

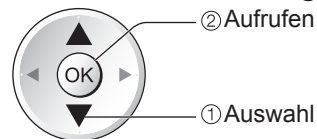
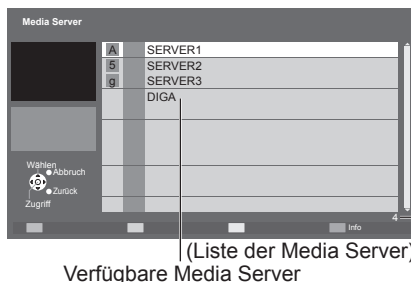

- Zum Anzeigen der Informationen des markierten Media Servers ➔ oder Blau

4 Wählen Sie die anzuzeigende Datei (Foto oder Film) aus.

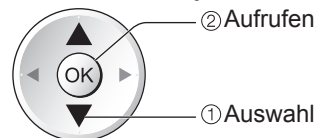
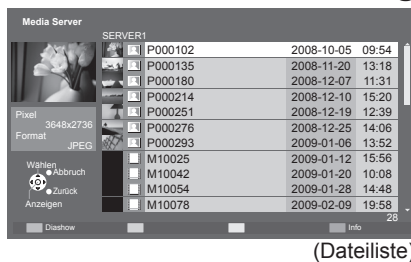

- Abhängig von den Bedingungen des Media Servers müssen Sie möglicherweise den Ordner öffnen, bevor Sie die Datei auswählen.
- Zum Anzeigen der Informationen der markierten Datei ➔ oder Blau

■ Rückkehr zum TV-Modus



■ Rückkehr zur vorigen Anzeige



Für Fotodatei

■ Einzelbild - Es wird jeweils nur ein Bild angezeigt



Anleitungsfeld

(Einzelbild)

- Anzeigen / Ausblenden des Anleitungsfeldes → ⓘ

- Verwenden der Einzelbildansicht

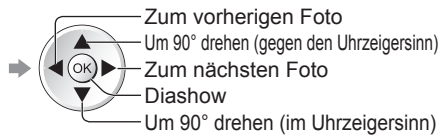

- Rückkehr zur Liste → ⏪

■ Diashow - Die Diashow beginnt bei der ausgewählten Fotodatei und durchläuft die gesamte Liste.

Starten Sie die Diashow



Rot

- Anzeigen / Ausblenden des Anleitungsfeldes → ⓘ

- Pause (Rückkehr zum Einzelbild) → ⏸

- Rückkehr zur Liste → ⏪

Für Videodatei

■ Wiedergabe – Wiedergabe startet.



Anleitungsfeld

(Wiedergabe)

Informationsbanner

- Anzeigen / Ausblenden des Anleitungsfeldes und des Informationsbanners → ⓘ

- Bedienungsführung bei der Wiedergabe

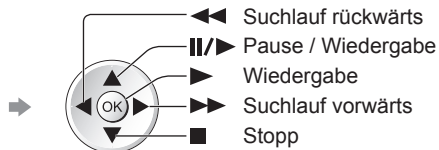

- Zur vorherigen Szene → Rot

- Zur nächsten Szene → Grün

- Ändern des Bildseitenverhältnisses (nur für Videoinhalte mit einem Bildseitenverhältnis von 4:3) → ASPECT

- Rückkehr zur Liste → ⏪

Für DIGA-Recorder

■ Den DIGA-Recorder bedienen

Die Anzeige des DIGA-Recorders erscheint. Sie können die Funktionen des DIGA-Recorders mit dieser Fernbedienung steuern, wie es in der Anleitung beschrieben ist.

- Sie müssen den Fernseher beim DIGA-Recorder registrieren, bevor Sie ihn bedienen können.
- Details finden Sie in der Anleitung des DIGA-Recorders.

Beispiel:

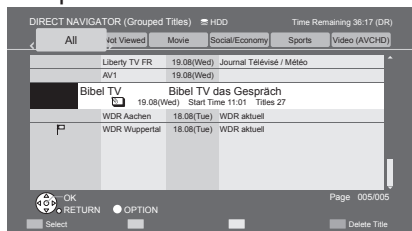

Hinweis

- Sie können Musikdateien auswählen und wiedergeben
- Nicht abspielbare Dateien werden angezeigt, können aber nicht ausgewählt werden
- Schalten Sie den Fernseher aus und wieder ein, wenn Sie den Netzwerkanschluss geändert oder wieder hergestellt haben.

Verwenden von Netzwerkdiensten (DLNA / VIERA CAST)

Foto-Setup (für Fotoinhalte) und Video-Setup (für Videoinhalte)

Nehmen Sie die Einstellungen für Foto- und Video-Dateien vor.

Rufen Sie die Menüanzeige auf. Wählen Sie „Foto-Setup“ oder „Video-Setup“ aus.

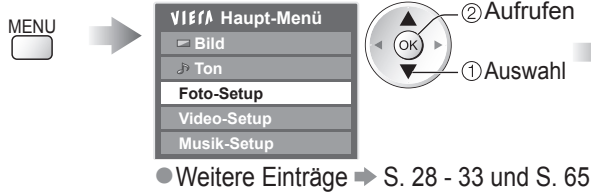

Wählen Sie den gewünschten Eintrag, und nehmen Sie die Einstellung vor.

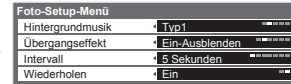

Wählen Sie „Andere Einstellungen“ aus



Wählen Sie den gewünschten Eintrag aus und nehmen Sie die Einstellung vor.

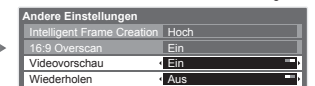

| Menü | Eintrag | Einstellungen / Konfiguration (Optionen) |
|-------------|----------------------|---|
| Foto-Setup | Hintergrundmusik | Wählt die Hintergrundmusik für Fotos (Aus / Typ1 / Typ2 / Typ3 / Benutzer) ● Typ1, Typ2 und Typ3 sind festgelegte Musikooptionen, die auf diesem Fernseher vorinstalliert sind. Benutzer : Es werden die Musikdaten wiedergegeben, die Sie selbst im Musik-Modus festgelegt haben. ● Musiktitel festlegen → „Hintergrundmusik für den Foto-Modus einstellen“ (S. 65) ● Es können nur verfügbare Musikdateien festgelegt werden. ● Falls keine Musik festgelegt wurde oder Sie zu einem anderen Media Server wechseln, wird kein Ton wiedergegeben. |
| | Übergangseffekt | Dient zur Wahl des Übergangseffekts beim Wechsel zwischen den einzelnen Fotos der Diashow (Aus / Ein-Ausblenden / Gleiten / Überblenden / Bewegung / Zufall) Ein-Ausblenden: Das nächste Foto wird allmählich eingeblendet. Gleiten : Das nächste Foto gleitet von links auf den Bildschirm. Überblenden: Das Foto wird durch eine unbestimmte Blockeinheit ersetzt. Bewegung : Das Foto wird durch ein vergrößertes, verkleinertes, nach oben oder unten verschobenes Bild ersetzt. Zufall : Die einzelnen Übergangseffekte werden zufällig gewählt. |
| | Intervall | Festlegung des Zeitintervalls für die Diashow. (5 / 10 / 15 / 30 / 60 / 90 / 120 Sekunden) ● Diese Funktion ist nicht verfügbar, wenn „Übergangseffekt“ auf „Bewegung“ gestellt ist. |
| | Wiederholen | Wiederholen der Diashow (Aus / Ein) |
| Video-Setup | Andere Einstellungen | |
| | Videovorschau | Dient zur Einstellung, dass die Vorschau des Titels oder der Szene in der Miniaturbildanzeige gestartet wird (Aus / Ein) ● Das Bild wird möglicherweise in der Miniaturbildanzeige nicht sofort angezeigt. Setzen Sie die Vorschau (Preview) auf „Aus“, um das Problem zu beheben. |
| | Wiederholen | Wiedergabewiederholung innerhalb des Titels (Aus / Ein) |

Toneinstellungen (für Videoinhalte)

Nach Anschluss eines Verstärkers an die DIGITAL AUDIO OUT-Buchse können Programme mit mehrkanaligem Ton wiedergegeben werden.

■ Überprüfen oder Ändern des aktuellen Tonsignalstatus (während der Wiedergabe)

Rufen Sie das Optionsmenü auf. Schalten Sie das Tonsignal um (sofern der Film mehrere Tonsignale enthält).



● Die Umschaltung des Tonsignals kann mehrere Sekunden beanspruchen.

■ Audioausgangs-Einstellungen

Rufen Sie die Menüanzeige auf. Wählen Sie „Ton“.



Wählen Sie „SPDIF Auswahl“, und nehmen Sie die gewünschte Einstellung vor.

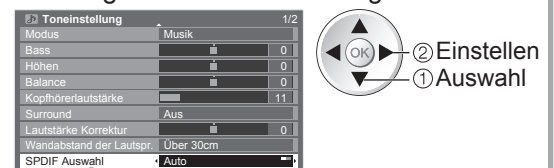

| Menü | Eintrag | Einstellungen / Konfiguration (Optionen) |
|------|---------------|---|
| Ton | SPDIF Auswahl | SPDIF: Ein Standardformat für die Übertragung von Audiodateien Dient zur Wahl der Grundeinstellung für das von der Buchse DIGITAL AUDIO OUT ausgegebene digitale Audiosignal. (Auto / PCM) Auto: Signale des Formats Dolby Digital werden als Dolby Digital-Bitfluss ausgegeben. Signale des Formats MPEG werden als PCM-Ton ausgegeben. PCM: Das digitale Ausgangssignal ist fest auf PCM-Ton eingestellt. |

Über den VIERA CAST-Startbildschirm können Sie auf eine Reihe von Internetdiensten zugreifen. Beispielsweise auf YouTube, Picasa-Webalben (Stand: März 2010).

- VIERA CAST erfordert eine Breitband-Internetverbindung. DFÜ-Internetverbindungen können nicht verwendet werden.
- Vergewissern Sie sich, dass die Netzwerkverbindungen hergestellt und die Netzwerkeinstellungen vorgenommen wurden.
 - ➔ „Netzwerkanschlüsse“ (S. 67), „Netzwerk-Setup“ (S. 68 - 71)



Zugriff auf VIERA CAST.

- Abhängig von den Internetverbindung kann es eine Weile dauern, bis alle Daten eingelesen sind.
- Sie können auch über VIERA TOOLS auf VIERA CAST zugreifen.
 - ➔ „Gebrauch von VIERA TOOLS“ (S. 26)

Beispiel:



- Möglicherweise werden vor dem Zugriff auf den VIERA CAST-Startbildschirm Meldungen angezeigt. Bitte lesen Sie diese Anleitung sorgfältig durch und folgen Sie den Anweisungen auf dem Bildschirm.

Beispiel:



Startbildschirm VIERA CAST

■ Rückkehr zum TV-Modus



■ Bedienung von VIERA CAST (Stand: März 2010)

- Zur nächsten Ebene gehen ➔ Wählen Sie „MEHR“.
- Zur vorherigen Ebene zurückkehren ➔ Wählen Sie „ZURÜCK“.
- Bewegen des Cursors / Auswählen eines Elements ➔
- Zum Zugreifen ➔
- Zum Rückkehren zum vorherigen Bildschirm ➔
- Zum VIERA CAST-Home-Bildschirm zurückkehren ➔
- Wenn Funktionen mit Hilfe der farbigen Tasten angezeigt werden
 - ➔
- Wenn Optionen mit Nummern angezeigt werden ➔

■ USB-Tastatur

Mit einer an die USB-Buchse angeschlossenen Tastatur können Sie auf dem VIERA CAST-Bildschirm Text eingeben.

- Sie können nicht mehrere Tastaturen auf einmal verwenden.
- USB-Tastaturen, die einen Treiber benötigen, werden nicht unterstützt.
- Ändern des Sprachtyps ➔ „Layout USB-Tastatur“ (S. 33)

Hinweise

- Achten Sie darauf, die Software zu aktualisieren, wenn auf dem Fernsehbildschirm eine Aktualisierungsmeldung erscheint. Wenn die Software nicht aktualisiert wird, können Sie VIERA CAST möglicherweise nicht mehr benutzen. Sie können die Software auch später manuell aktualisieren ➔ „Software-Aktualisierung“ im Netzwerk-Setup-Menü (S. 68)
- Der VIERA CAST™-Startbildschirm kann jederzeit ohne Vorankündigung geändert werden.
- Die Dienste über VIERA CAST™ werden von bestimmten Diensteanbietern betrieben. Der jeweilige Dienst kann entweder vorübergehend oder dauerhaft ohne Vorankündigung nicht mehr verfügbar sein. Panasonic gibt deshalb keine Garantie für den Inhalt oder die Verfügbarkeit der Dienste ab.
- Möglicherweise sind nicht alle Funktionen von Websites oder Inhalten des Dienstes verfügbar.
- Manche Inhalte sind möglicherweise für bestimmte Benutzer ungeeignet.
- Manche Inhalte sind möglicherweise nur in bestimmten Ländern oder Sprachen verfügbar.
- Abhängig von der Verbindungsumgebung ist die Internetverbindung möglicherweise langsam oder kann nicht hergestellt werden.
- Während des Betriebs wird das Tonsignal über die Buchsen AV1, AV2, AUDIO OUT und DIGITAL AUDIO OUT ausgegeben. Es werden jedoch keine Videosignale ausgegeben. AV1 und AV2 können Audiosignale ausgeben, wenn „AV1 / AV2 Ausgang“ im Setup-Menü auf „Monitor“ gesetzt wurde (S. 30).
- Sie können eine Beschränkung für VIERA CAST festlegen ➔ „Kindersicherung“ (S. 46)
- Schalten Sie den Fernseher aus und wieder ein, wenn Sie den Netzwerkanschluss geändert oder wieder hergestellt haben.

● Verwenden von Netzwerkdiensten (DLNA / VIERA CAST)

Weiterführende Funktionen

Link-Funktionen (Q-Link VIERA Link)

Q-Link verknüpft den Fernseher mit einem DVD-Recorder / Videorecorder, der mit der Q-Link-Funktion ausgestattet ist, und ermöglicht eine bequeme Aufnahme, Wiedergabe usw. (S. 78)

VIERA Link (HDAVI Control™) verknüpft den Fernseher mit einem angeschlossenen Gerät, das mit der VIERA Link-Funktion ausgestattet ist, und ermöglicht eine einfache Steuerung, eine bequeme Aufnahme, Wiedergabe, Energieeinsparung, Erstellung einer Heimkinoanlage usw., ohne dass komplizierte Einstellungen erforderlich sind. (S. 79 - 83)

Die Funktionen Q-Link und VIERA Link können gleichzeitig verwendet werden.

- Dieser Fernseher unterstützt die Funktion „HDAVI Control 5“. Die jeweils verfügbaren Funktionen hängen jedoch von der Version der HDAVI Control-Funktion des angeschlossenen Gerätes ab. Bitte schlagen Sie in der Bedienungsanleitung des betreffenden Gerätes nach, um die Version zu ermitteln.
- VIERA Link-Funktionen stehen möglicherweise sogar bei Anschluss von Geräten anderer Fabrikate, die mit der Norm HDMI CEC kompatibel sind, zur Verfügung.

Übersicht über die Q-Link- und VIERA Link-Funktionen

■ Q-Link (nur SCART-Anschluss)

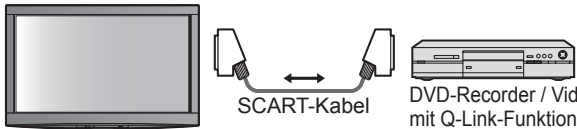
| Funktionen | Angeschlossenes Gerät | DVD-Recorder / Videorecorder mit Q-Link-Funktion | Anschluss |
|--------------------------------|-----------------------|--|---|
| Voreinstellungen herunterladen | | <input type="radio"/> |  <p>DVD-Recorder / Videorecorder mit Q-Link-Funktion</p> <ul style="list-style-type: none"> ● Verwenden Sie ein vollständig verdrahtetes SCART-Kabel. ● Schließen Sie einen mit Q-Link-Funktion ausgestatteten DVD-Recorder / Videorecorder mit einem SCART-Kabel an die Buchse AV1 oder AV2 des Fernsehers an. |
| Automatischer Wiedergabestart | | <input type="radio"/> | |
| Einschaltverknüpfung | | <input type="radio"/> | |
| Ausschaltverknüpfung | | <input type="radio"/> | |
| Direkte TV-Aufzeichnung | | <input type="radio"/> | |

■ VIERA Link (nur HDMI-Anschluss)

| Funktionen | Angeschlossenes Gerät | DIGA-Recorder mit VIERA Link-Funktion | DVD-Player / Blu-ray Disc-Player mit VIERA Link-Funktion | HD-Videokamera / LUMIX-Kamera mit VIERA Link-Funktion |
|---|-----------------------|--|--|---|
| Voreinstellungen herunterladen | | <input type="radio"/> *2 | — | — |
| Automatischer Wiedergabestart | | <input type="radio"/> | <input type="radio"/> | <input type="radio"/> |
| Einschaltverknüpfung | | <input type="radio"/> | <input type="radio"/> | <input type="radio"/> |
| Ausschaltverknüpfung | | <input type="radio"/> | <input type="radio"/> | <input type="radio"/> |
| Reduzieren der Leistungsaufnahme im Bereitschaftsmodus | | <input type="radio"/> *3 | <input type="radio"/> *3 | — |
| Automatische Umschaltung eines nicht benötigten Gerätes in den Bereitschaftsmodus | | <input type="radio"/> *3 | <input type="radio"/> *3 | — |
| Pause Live TV Programme | | <input type="radio"/> *2 <input type="radio"/> *4 | — | — |
| Direkte TV-Aufzeichnung | | <input type="radio"/> *2 | — | — |
| Menüsteuerung eines angeschlossenen Gerätes über VIERA-Fernbedienung | | <input type="radio"/> *1 | <input type="radio"/> *1 | <input type="radio"/> *1 |
| Lautsprechersteuerung | | — | — | — |

Anschluss

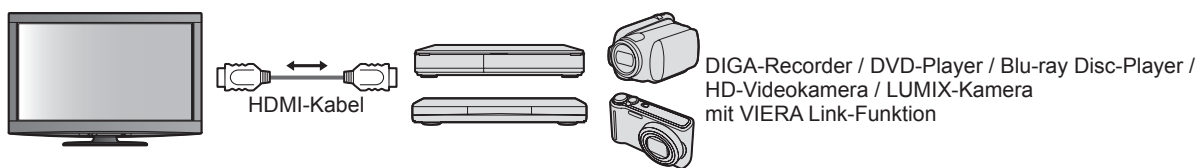

- Verwenden Sie ein vollständig verdrahtetes HDMI-Kabel.
- Schließen Sie das Gerät mit VIERA Link-Funktion mit einem HDMI-Kabel an die Buchse HDMI1, HDMI2, HDMI3 oder HDMI4 des Fernsehers an.
- Informationen über das HDMI-Kabel, das zum Anschließen einer HD-Videokamera oder LUMIX-Kamera von Panasonic erforderlich ist, finden Sie in der Bedienungsanleitung des betreffenden Gerätes.

■ VIERA Link (HDMI- und SCART-Anschlüsse)

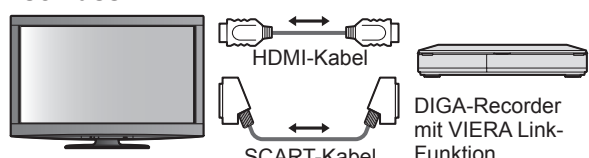
| Funktionen | Angeschlossenes Gerät | DIGA-Recorder mit VIERA Link-Funktion | Anschluss |
|---|-----------------------|--|--|
| Voreinstellungen herunterladen | | <input type="radio"/> |  <p>DIGA-Recorder mit VIERA Link-Funktion</p> <ul style="list-style-type: none"> ● Verwenden Sie ein vollständig verdrahtetes HDMI-Kabel. ● Schließen Sie das Gerät mit VIERA Link-Funktion mit einem HDMI-Kabel an die Buchse HDMI1, HDMI2, HDMI3 oder HDMI4 des Fernsehers an. ● Verwenden Sie ein vollständig verdrahtetes SCART-Kabel. ● Schließen Sie das Gerät mit VIERA Link-Funktion mit einem SCART-Kabel an die Buchse AV1 oder AV2 des Fernsehers an. |
| Automatischer Wiedergabestart | | <input type="radio"/> | |
| Einschaltverknüpfung | | <input type="radio"/> | |
| Ausschaltverknüpfung | | <input type="radio"/> | |
| Reduzieren der Leistungsaufnahme im Bereitschaftsmodus | | <input type="radio"/> *3 | |
| Automatische Umschaltung eines nicht benötigten Gerätes in den Bereitschaftsmodus | | <input type="radio"/> *3 | |
| Pause Live TV Programme | | <input type="radio"/> *2 <input type="radio"/> *4 | |
| Direkte TV-Aufzeichnung | | <input type="radio"/> *2 | |
| Menüsteuerung eines angeschlossenen Gerätes über VIERA-Fernbedienung | | <input type="radio"/> *1 | |
| Lautsprechersteuerung | | — | |

■ VIERA Link (HDMI- und Audio-Ausgangsanschlüsse)

| Angeschlossenes Gerät Funktionen | Player-Kino mit VIERA Link-Funktion | Blu-ray Disc-Kinoanlage mit VIERA Link-Funktion | Verstärker mit VIERA Link-Funktion |
|---|--|--|---------------------------------------|
| Voreinstellungen herunterladen | – | – | – |
| Automatischer Wiedergabestart | ○*5 | ○*5 | – |
| Einschaltverknüpfung | ○ | ○ | – |
| Ausschaltverknüpfung | ○ | ○ | ○ |
| Reduzieren der Leistungsaufnahme im Bereitschaftsmodus | – | ○*3 | – |
| Automatische Umschaltung eines nicht benötigten Gerätes in den Bereitschaftsmodus | ○*3 *6 | ○*3 *6 | ○*3 |
| Pause Live TV Programme | – | – | – |
| Direkte TV-Aufzeichnung | – | – | – |
| Menüsteuerung eines angeschlossenen Gerätes über VIERA-Fernbedienung | ○*1 | ○*1 | – |
| Lautsprechersteuerung | ○ | ○ | ○ |

Anschluss

- Einsatz einer Player-Kinoanlage/Blu-ray Disc-Kinoanlage:

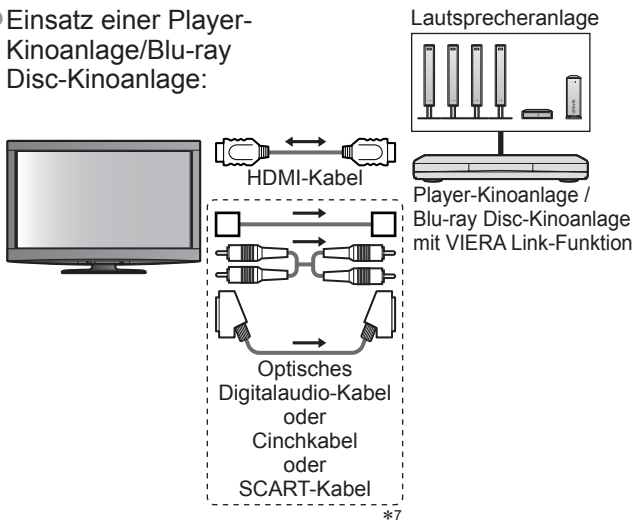

- Einsatz eines Verstärkers:

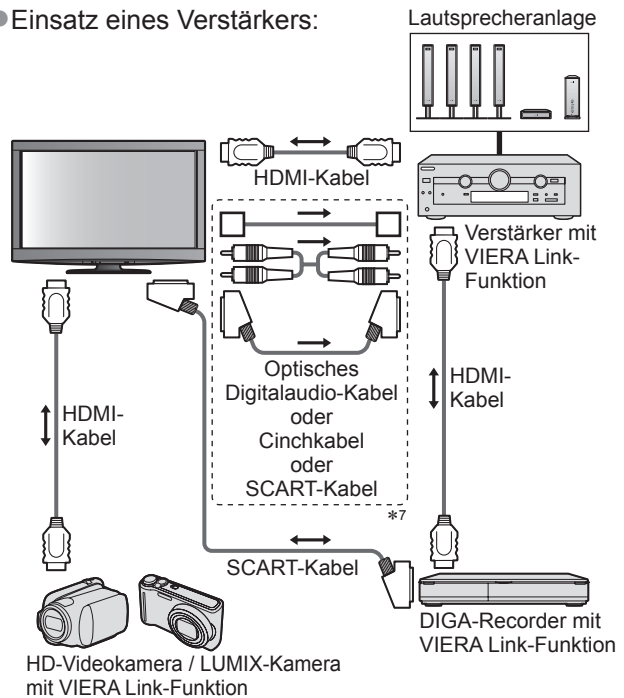

- Verwenden Sie ein vollständig verdrahtetes HDMI-Kabel.
- Schließen Sie das Gerät mit VIERA Link-Funktion mit einem HDMI-Kabel an die Buchse HDMI2, HDMI3 oder HDMI4 des Fernsehers an.
- Verwenden Sie ein vollständig verdrahtetes SCART-Kabel.
- Wenn Sie für die Audioausgabe ein SCART-Kabel benutzen, schließen Sie das Gerät, das VIERA Link unterstützt, an den AV1- oder AV2-Anschluss des Fernsehers an und stellen Sie „AV1 / AV2 Ausgang“ auf „Monitor“ (im Setup) (S. 30)
- Zur Herstellung des Anschlusses für Tonausgabe über die eingebauten Lautsprecher des Fernsehers können Sie wahlweise ein optisches Digitalaudio-Kabel, ein Cinchkabel oder ein SCART-Kabel verwenden.

- *1: Verfügbar bei Geräten, die mit der Funktion „HDAVI Control 2“ oder einer neueren Version ausgestattet sind.
- *2: Verfügbar bei Geräten, die mit der Funktion „HDAVI Control 3“ oder einer neueren Version ausgestattet sind.
- *3: Verfügbar bei Geräten, die mit der Funktion „HDAVI Control 4“ oder einer neueren Version ausgestattet sind.
- *4: Verfügbar bei einem DIGA-Recorder mit Festplatte.
- *5: Während der Wiedergabe einer Disc
- *6: Außer beim Abspielen einer Disc
- *7: Wenn das angeschlossene Gerät über die Funktion „HDAVI Control 5“ verfügt, müssen Sie dieses Audiokabel (optisches Digitalaudiokabel, RCA-Kabel oder SCART-Kabel) nicht verwenden. Schließen Sie das Gerät in diesem Fall über ein HDMI-Kabel an den HDMI2-Anschluss des Fernsehers an.

■ VIERA Link Einstellungen für kompatible Geräte (VIERA Link Einstellungen → S. 82)

- Die Tabelle unten zeigt die maximale Anzahl kompatibler Geräte an, die mittels VIERA Link Einstellungen gesteuert werden können. Diese umfasst auch bereits an den Fernseher angeschlossene Geräte. Beispiel: DIGA-Recorder, der an einen Verstärker angeschlossen ist, der wiederum über ein HDMI-Kabel an den Fernseher angeschlossen ist.

| Gerätetyp | Maximale Anzahl |
|--|-----------------|
| Recorder (DIGA-Recorder usw.) | 3 |
| Player (DVD-Player, Blu-ray Disc-Player, HD-Videokamera, LUMIX-Kamera, Digitalkamera, Player-Kinoanlage, Blu-ray Disc-Kinoanlage usw.) | 3 |
| Audiosystem (Player-Kinoanlage, Blu-ray Disc-Kinoanlage, Verstärker usw.) | 1 |
| Tuner (Kabeltuner usw.) | 4 |

Link-Funktionen (Q-Link VIERA Link)

Q-Link

■ Vorbereitungen

- Schließen Sie einen DVD-Recorder / Videorecorder an, der mit einem der folgenden Logos gekennzeichnet ist: „Q-Link“, „NEXTVIEWLINK“, „DATA LOGIC“, „Easy Link“, „Megalogic“ oder „SMARTLINK“.
- Q-Link-Anschluss → S. 76
- Verwenden Sie ein vollständig verdrahtetes SCART-Kabel.
- Richten Sie den DVD-Recorder / Videorecorder ein. Bitte schlagen Sie dazu in der Bedienungsanleitung des Recorders nach.
- Einrichten der Q-Link-Buchse im Menü Setup → „Q-Link“ (S. 30), „AV1 / AV2 Ausgang“ (S. 30)
- Laden Sie die Voreinstellungen von Sendern, Sprache und Land / Gebiet herunter → „Voreinstellungen herunterladen“ (siehe unten)

■ Verfügbare Funktionen

Voreinstellungen herunterladen

Die Einstellungen von Sendern, Sprache und Land / Gebiet können auf den Recorder heruntergeladen werden.

- Die DVB-S- und DVB-C-Sendereinstellungen können nicht heruntergeladen werden.
- Herunterladen der Einstellungen → „Daten herunterladen“ (S. 30) oder „Auto Setup“ (S. 37) oder „Automatische Einrichtung“ – bei der erstmaligen Inbetriebnahme des Fernsehers (S. 12 und S. 13)

Direkte TV-Aufzeichnung – Aufzeichnung des laufenden Fernsehprogramms

Diese Funktion ermöglicht eine unmittelbare Aufzeichnung des momentan empfangenen Fernsehprogramms mit einem angeschlossenen DVD-Recorder / Videorecorder.



- Vorhandene Bedingungen:

| Aktueller Modus | Verwendung des Tuners | Aufnahmemethode |
|---|-----------------------|-------------------------------|
| Analog | Fernseher | Monitorausgang des Fernsehers |
| | Recorder | Tuner des Recorders |
| DVB | Fernseher | Monitorausgang des Fernsehers |
| AV (Betrachten des Bilds des Recorder-Tuners) | Recorder | Tuner des Recorders |
| AV (Betrachten des externen Recorder-Eingangssignals) | – | Externer Recorder-Eingang |
| AV (Betrachten des externen Fernseher-Eingangssignals) | – | Monitorausgang des Fernsehers |

- Beim Aktivieren der direkten TV-Aufzeichnungsfunktion wird der Recorder automatisch eingeschaltet, wenn er sich momentan im Bereitschaftsmodus befindet.
- Während die Aufzeichnung über den eingebauten Tuner des Recorder ausgeführt wird, können Sie das Programm umschalten oder den Fernseher ausschalten.
- Während die Aufzeichnung am Recorder über den Fernsehertuner ausgeführt wird, kann das Programm nicht umgeschaltet werden.

■ Beenden der Aufzeichnung

Tuner freigeben

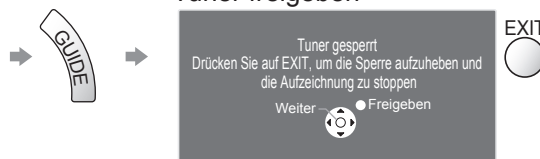

Einschaltverknüpfung und automatischer Wiedergabestart

Um von dieser Funktion Gebrauch zu machen, stellen Sie den Eintrag „Auto Ein“ im Menü „Setup“ auf „Ein“. → „Auto Ein“ (S. 30)

Wenn die Wiedergabe am DVD-Recorder / Videorecorder startet oder das Direktnavigators- / Funktionsmenü für das Gerät aktiviert wird, schaltet sich der Fernseher ein, und der Eingangsmodus wird automatisch umgeschaltet, so dass der gewählte Inhalt wiedergegeben wird. (Diese Funktion steht nur zur Verfügung, wenn sich der Fernseher momentan im Bereitschaftsmodus befindet.)

Ausschaltverknüpfung

Um von dieser Funktion Gebrauch zu machen, stellen Sie den Eintrag „Auto Aus“ im Menü „Setup“ auf „Ein“. → „Auto Aus“ (S. 30)

Beim Umschalten des Fernsehers in den Bereitschaftsmodus wird der Recorder automatisch ebenfalls in den Bereitschaftsmodus umgeschaltet. (Diese Funktion steht nur zur Verfügung, wenn die Wiedergabe der Videocassette bzw. Disc momentan gestoppt ist.)

- Diese Funktion wird selbst dann aktiviert, wenn der Fernseher über die Bereitschafts-Umschaltautomatik in den Bereitschaftsmodus geschaltet wurde.

- „DATA LOGIC“ (eine Marke von Metz Corporation)
- „Easy Link“ (eine Marke von Philips Corporation)

- „Megalogic“ (eine Marke von Grundig Corporation)
- „SMARTLINK“ (eine Marke von Sony Corporation)

Hinweis

- Bestimmte Recorder können nicht verwendet werden. Bitte schlagen Sie dazu in der Bedienungsanleitung des Recorders nach.

VIERA Link „HDAVI Control™“*

*Erweiterte HDMI-Einsatzmöglichkeiten stehen bei Anschluss an Panasonic-Geräte zur Verfügung, die mit der Funktion „HDAVI Control“ ausgestattet sind.

Dieser Fernseher unterstützt die Funktion „HDAVI Control 5“.

Der Anschluss an Geräte (DIGA-Recorder, HD-Videokamera, Player-Kino, Verstärker usw.) mit HDMI- und SCART-Kabeln ermöglicht Ihnen einen automatischen Zugriff auf diese Geräte (S. 76 und S. 77).

Diese Funktionen sind auf Modelle beschränkt, die mit den beiden Funktionen „HDAVI Control“ und „VIERA Link“ ausgestattet sind.

- Die jeweils verfügbaren Funktionen hängen jedoch von der Version der HDAVI Control-Funktion des angeschlossenen Gerätes ab. Bitte schlagen Sie in der Bedienungsanleitung des betreffenden Gerätes nach, um die Version zu ermitteln.
- Bei VIERA Link „HDAVI Control“ handelt es sich um eine einzigartige Zusatzfunktion auf der Grundlage der Steuerfunktionen von HDMI, einer weltweit etablierten Schnittstellennorm, die als „HDMI CEC“ (Consumer Electronics Control) bezeichnet wird. Da es sich dabei um eine Originalentwicklung von Panasonic handelt, ist kein einwandfreier Betrieb gewährleistet, wenn dieser Fernseher an Geräte anderer Fabrikate mit HDMI CEC-Unterstützung angeschlossen wird.
- Bitte schlagen Sie in der Bedienungsanleitung des betreffenden Gerätes eines anderen Fabrikats mit VIERA Link-Funktion nach.
- Informationen über geeignete Panasonic-Geräte erhalten Sie von Ihrem Panasonic-Fachhändler.

■ Vorbereitungen

- Schließen Sie das Gerät mit VIERA Link-Funktion an diesen Fernseher an.
- VIERA Link-Anschluss ➔ S. 76 und S. 77
- Verwenden Sie ein vollständig verdrahtetes HDMI-Kabel. Es können nur HDMI-kompatible Kabel verwendet werden. Teilenummer des empfohlenen Panasonic-HDMI-Kabels:
 - RP-CDHS15 (1,5 m) • RP-CDHS30 (3,0 m) • RP-CDHS50 (5,0 m)
- Verwenden Sie ein vollständig verdrahtetes SCART-Kabel.
- Richten Sie das angeschlossene Gerät ein. Bitte schlagen Sie dazu in der Bedienungsanleitung des betreffenden Gerätes nach.
- Für eine optimale Aufzeichnung kann eine Änderung der Einstellungen am Recorder erforderlich sein. Einzelheiten hierzu finden Sie in der Bedienungsanleitung des Recorders.
- Laden Sie die Voreinstellungen von Sendern, Sprache und Land / Gebiet herunter ➔ „Voreinstellungen herunterladen“ (siehe unten)
- Stellen Sie den Eintrag „VIERA Link“ im Menü „Setup“ auf „Ein“. ➔ „VIERA Link“ (S. 30)
- Stellen Sie den Fernseher ein.
 - ➔ **Schalten Sie nach Herstellen des Anschlusses zunächst das Zusatzgerät und dann den Fernseher ein. Wählen Sie den Eingangsmodus „HDMI1“, „HDMI2“, „HDMI3“ oder „HDMI4“ (S. 24), und vergewissern Sie sich, dass das Bild einwandfrei angezeigt wird.** Diese Einstellung ist jeweils in den folgenden Situationen vorzunehmen:
 - Beim erstmaligen Anschließen
 - Beim Hinzufügen oder erneuten Anschließen von Geräten
 - Nach einer Änderung der Einrichtung

■ Verfügbare Funktionen

Voreinstellungen herunterladen

Die Einstellungen von Sendern, Sprache und Land / Gebiet können auf den Recorder heruntergeladen werden.

- Die DVB-S- und DVB-C-Sendereinstellungen können nicht heruntergeladen werden.
- Herunterladen der Einstellungen ➔ „Daten herunterladen“ (S. 30) oder „Auto Setup“ (S. 37) oder „Automatische Einrichtung“ – bei der erstmaligen Inbetriebnahme des Fernsehers (S. 12 und S. 13)

Automatischer Wiedergabestart

Automatische Eingangsumschaltung – Wenn das angeschlossene Gerät bedient wird, erfolgt eine automatische Umschaltung auf den entsprechenden Eingangsmodus. Nach Stoppen des Betriebs schaltet der Fernseher auf den ursprünglichen Eingangsmodus zurück.

Einschaltverknüpfung

Um von dieser Funktion Gebrauch zu machen, stellen Sie den Eintrag „Auto Ein“ im Menü „Setup“ auf „Ein“. ➔ „Auto Ein“ (S. 30)
Wenn die Wiedergabe am angeschlossenen Gerät startet oder das Direktnavigator- / Funktionsmenü für das Gerät aktiviert wird, schaltet sich der Fernseher automatisch ein. (Diese Funktion steht nur zur Verfügung, wenn sich der Fernseher momentan im Bereitschaftsmodus befindet.)

Ausschaltverknüpfung

Um von dieser Funktion Gebrauch zu machen, stellen Sie den Eintrag „Auto Aus“ im Menü „Setup“ auf „Ein“. ➔ „Auto Aus“ (S. 30)
Beim Umschalten des Fernsehers in den Bereitschaftsmodus wird das angeschlossene Gerät automatisch ebenfalls in den Bereitschaftsmodus umgeschaltet.

- Diese Funktion wird selbst dann aktiviert, wenn der Fernseher über die Bereitschafts-Umschaltautomatik in den Bereitschaftsmodus geschaltet wurde.

Link-Funktionen (Q-Link VIERA Link)

■ Verfügbare Funktionen

Reduzieren der Leistungsaufnahme im Bereitschaftsmodus **Standby-Energiesparmodus**

Um von dieser Funktion Gebrauch zu machen, stellen Sie den Eintrag „Standby-Energiesparmodus“ des Menüs „Setup“ auf „Ein“.
 ➔ „Standby-Energiesparmodus“ (S. 30)

Die Leistungsaufnahme des angeschlossenen Gerätes im Bereitschaftsmodus wird entsprechend dem Einschalt-/Ausschaltzustand des Fernsehers erhöht oder verringert, um Energie einzusparen. Beim Umschalten des Fernsehers in den Bereitschaftsmodus wird das angeschlossene Gerät automatisch in den Bereitschaftsmodus umgeschaltet, und die Leistungsaufnahme des angeschlossenen Gerätes im Bereitschaftsmodus wird automatisch auf ein Mindestmaß reduziert. Beim Einschalten des Fernsehers verbleibt das angeschlossene Gerät im Bereitschaftsmodus, doch wird seine Leistungsaufnahme erhöht, um ein sofortiges Einschalten zu ermöglichen.

- Diese Funktion ist nur dann wirksam, wenn das angeschlossene Gerät auf eine Verringerung und Erhöhung seiner Leistungsaufnahme im Bereitschaftsmodus ausgelegt ist.
- Diese Funktion steht nur dann zur Verfügung, wenn „Auto Aus“ auf „Ein“ eingestellt ist.

Automatische Umschaltung eines nicht benötigten Gerätes in den Bereitschaftsmodus **Intelligent Auto Standby**

Um von dieser Funktion Gebrauch zu machen, stellen Sie den Eintrag „Intelligent Auto Standby“ im Menü „Setup“ auf „Ein (mit Erinnerung)“ oder „Ein (ohne Erinnerung)“.

➔ „Intelligent Auto Standby“ (S. 30)

Wenn der Fernseher eingeschaltet ist, wird ein nicht in Betrieb befindliches Gerät automatisch in den Bereitschaftsmodus umgeschaltet, um Energie einzusparen. Dies erfolgt beispielsweise, wenn von „HDMI“ auf einen anderen Eingangsmodus umgeschaltet oder die Einstellung von „Lautsprecher Auswahl“ auf „TV“ geändert wird (außer bei Wiedergabe einer Disc).

- Bei Wahl von „Ein (mit Erinnerung)“ wird zur Erinnerung eine diesbezügliche Meldung in den Bildschirm eingeblendet, bevor diese Funktion aktiviert wird.
- Abhängig vom angeschlossenen Gerät kann es vorkommen, dass diese Funktion nicht einwandfrei arbeitet. Falls erforderlich, wählen Sie die Einstellung „Aus“.

■ Verfügbare Funktionen (Verwendung des VIERA Link-Menüs)

Direkte TV-Aufzeichnung – Aufzeichnung des laufenden Fernsehprogramms **Direct TV Rec**

Sofortige Aufzeichnung des laufenden Programms mit DIGA-Recorder

- Wenn mehrere Recorder, einschließlich von Recordern anderer Fabrikate, gleichzeitig angeschlossen werden sollen, muss ein DIGA-Recorder an die HDMI-Buchse des Fernsehers mit der niedrigsten Nummer angeschlossen werden. Wenn beispielsweise zwei Recorder an die Buchsen HDMI1 und HDMI2 angeschlossen werden sollen, schließen Sie den DIGA-Recorder an die Buchse HDMI1 an.
- Sollte es zu Problemen kommen, überprüfen Sie die Einstellungen und die Geräte.
 ➔ „Übersicht über die Q-Link- und VIERA Link-Funktionen“ (S. 76 und S. 77), „Vorbereitungen“ (S. 79)
- Wenn Sie ein Programm aufzeichnen möchten, das nicht vom DIGA-Recorder unterstützt wird, benötigen Sie einen SCART-Anschluss. Das Programm wird dann über die Funktion Q-Link aufgezeichnet (S. 78).
- Je nach Programm ist möglicherweise ein SCART-Anschluss für die Aufzeichnung erforderlich.
- Während die Aufzeichnung über den eingebauten Tuner des Recorder ausgeführt wird, können Sie das Programm umschalten oder den Fernseher ausschalten.
- Während die Aufzeichnung am Recorder über den Fernsehtuner ausgeführt wird, kann das Programm nicht umgeschaltet werden.

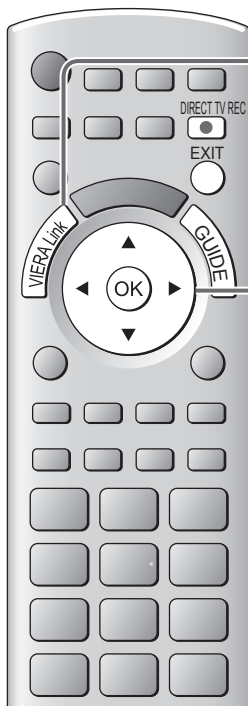

1 **Rufen Sie das „VIERA Link-Menü“ auf.**

2 **Wählen Sie „Direct TV Rec“, und starten Sie die Aufzeichnung.**

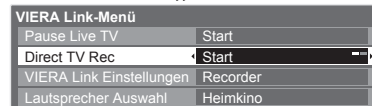

- Die Aufzeichnung kann auch direkt gestartet werden. ➔

■ Beenden der Aufzeichnung

Wählen Sie „Stopp“ unter „Direct TV Rec“, und rufen Sie das Menü auf.



- Die Aufzeichnung kann auch direkt gestoppt werden.

Tuner freigeben

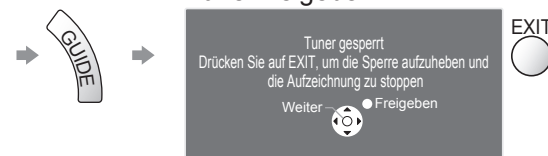

■ Verfügbare Funktionen (Verwendung des VIERA Link-Menüs)

Pause Live TV Programme **Pause Live TV**

Sie können das laufende Fernsehprogramm unterbrechen und später weiter verfolgen. Das laufende Fernsehprogramm wird auf die Festplatte des angeschlossenen DIGA-Recorders aufgenommen.

- Diese Funktion steht nur bei Anschluss eines DIGA-Recorders mit Festplatte zur Verfügung.
- Wenn mehrere Recorder, einschließlich von Recordern anderer Fabrikate, gleichzeitig angeschlossen werden sollen, muss ein DIGA-Recorder mit Festplatte an die HDMI-Buchse des Fernsehers mit der niedrigsten Nummer angeschlossen werden. Wenn beispielsweise zwei Recorder an die Buchsen HDMI1 und HDMI2 angeschlossen werden sollen, schließen Sie den DIGA-Recorder mit Festplatte an die Buchse HDMI1 an.
- Sollte es zu Problemen kommen, überprüfen Sie die Einstellungen und die Geräte.
 - ➔ „Übersicht über die Q-Link- und VIERA Link-Funktionen“ (S. 76 und S. 77), „Vorbereitungen“ (S. 79)

Aufrufen und Pausieren des laufenden Fernsehprogramms



1 Rufen Sie das „VIERA Link-Menü“ auf.



2 Wählen Sie „Pause Live TV“, und pausieren Sie das Programm.

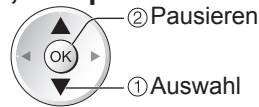

Das Fernsehbild wird „pausiert“.

- Die Aufnahme des laufenden Fernsehprogramms auf die Festplatte wird auch nach Pausieren des Fernsehbilds auf dem Bildschirm fortgesetzt.
- Wenn das pausierte Fernsehbild nach einigen Minuten vom Bildschirm verschwindet
 - ➔ (Das pausierte Bild wird wiederhergestellt.)
- Um von der Pause Live TV-Funktion Gebrauch zu machen, gehen Sie wie im Gerätebedienungsassistenten gezeigt vor.

■ Bedienung der Pause Live TV-Funktion

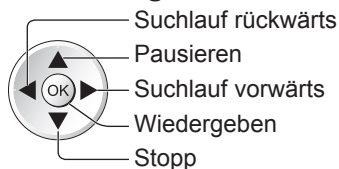

- Wenn Sie die Wiedergabe stoppen, wird das aufgenommene Fernsehprogramm von der Festplatte gelöscht.

- Abhängig vom Recorder können andere Operationen erforderlich sein. In einem solchen Fall gehen Sie wie im Anleitungsfeld gezeigt vor, oder schlagen Sie in der Bedienungsanleitung des Recorders nach.

■ Rückkehr zum laufenden Fernsehprogramm

(Stoppen der Pause Live TV-Wiedergabe / Aufheben der Pause)
Wählen Sie „Ja“.

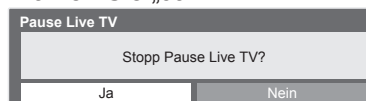

- Wenn Sie die Wiedergabe stoppen oder die Pause aufheben, wird das aufgenommene Fernsehprogramm von der Festplatte gelöscht.

Link-Funktionen (Q-Link VIERA Link)

■ Verfügbare Funktionen (Verwendung des VIERA Link-Menüs)

Menüsteuerung eines angeschlossenen Gerätes über die VIERA-Fernbedienung **VIERA Link Einstellungen**

Sie können einige Funktionen des angeschlossenen Gerätes über die Fernbedienung dieses Fernsehers steuern (dazu richten Sie den Geber der Fernbedienung auf den Fernbedienungssignal-Sensor an der Frontplatte des Fernsehers).

- Sollte es zu Problemen kommen, überprüfen Sie die Einstellungen und die Geräte.
 - ➔ „Übersicht über die Q-Link- und VIERA Link-Funktionen“ (S. 76 und S. 77), „Vorbereitungen“ (S. 79)
- Einzelheiten zur Bedienung des angeschlossenen Gerätes finden Sie in dessen Bedienungsanleitung.

Zugriff und Bedienung des Gerätemenüs



1 Rufen Sie das „VIERA Link-Menü“ auf.

2 Wählen Sie „VIERA Link Einstellungen“.

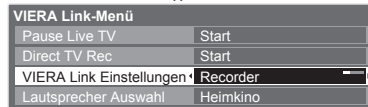

Auswahl

3 Wählen Sie das Gerät, auf das zugegriffen werden soll. Der Typ des angeschlossenen Gerätes wird angezeigt. Wählen Sie den Gerätetyp, und greifen Sie darauf zu.

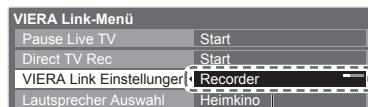

① Auswahl

② Zugriff

Recorder / Player / Heimkino / Videokamera / LUMIX / Digitalkamera / Andere

- Ein direkter Zugriff über VIERA TOOLS ist ebenfalls möglich
 - ➔ „Gebrauch von VIERA TOOLS“ (S. 26)
- Die Anzeige hängt vom angeschlossenen Gerät ab.
- „Heimkino“ bezieht sich auf eine Player-Heimkinoanlage, Blu-ray Disc-Heimkinoanlage oder Recorder-Heimkinoanlage.
- „Andere“ bezieht sich auf einen Kabeltuner.

■ Bei Anschluss mehrerer Recorder oder Player

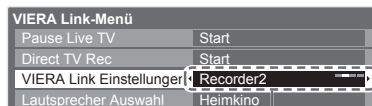

Recorder1-3 / Player1-3

Die Bezifferung beginnt mit der niedrigsten Nummer der HDMI-Buchsen des Fernsehers, an die mindestens zwei Geräte des gleichen Typs angeschlossen sind. Wenn beispielsweise zwei Recorder an die Buchsen HDMI2 und HDMI3 angeschlossen sind, wird der an die Buchse HDMI2 angeschlossene Recorder als „Recorder1“ angezeigt, und der an die Buchse HDMI3 angeschlossene Recorder wird als „Recorder2“ angezeigt.

■ Bei Zugriff auf ein nicht mit VIERA Link kompatibles Gerät

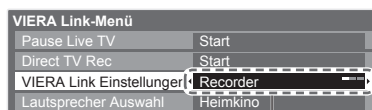

Der Typ des angeschlossenen Gerätes wird angezeigt. Sie können auf das Menü des angeschlossenen Gerätes zugreifen. Eine Bedienung ist jedoch nicht möglich. Verwenden Sie die Fernbedienung des angeschlossenen Gerätes zur Bedienung.

Menü des gewählten Gerätes

(Der Eingangsmodus wird automatisch umgeschaltet.)

4 Bedienen Sie das Menü des Zusatzgerätes. Verfügbare Tasten an der VIERA-Fernbedienung: (abhängig vom angeschlossenen Gerät)



① Wählen Sie die Stellung „TV“.



② Gehen Sie wie im Gerätebedienungsassistenten gezeigt vor.

- Anzeigen des Anleitungsfelds OPTION
Wenn ein Zugriff auf das Gerät eines anderen Fabrikats ausgeführt wird, erscheint möglicherweise das Setup / Inhalt-Wahlmenü.
- Bei Anzeige der Tastenbezeichnungen im Farbbalken
➔ Rot Grün Gelb Blau

Hinweis

- Je nach dem angeschlossenen Gerät stehen bestimmte Betriebsvorgänge möglicherweise nicht zur Verfügung. In einem solchen Fall bedienen Sie das betreffende Gerät über seine eigene Fernbedienung.

■ Verfügbare Funktionen (Verwendung des VIERA Link-Menüs)

Lautsprechersteuerung **Lautsprecher Auswahl**

Die Lautsprecher einer Heimkinoanlage können über die Fernbedienung dieses Fernsehers eingestellt werden (dazu richten Sie den Geber der Fernbedienung auf den Fernbedienungssignal-Sensor an der Frontplatte des Fernsehers).

- Sollte es zu Problemen kommen, überprüfen Sie die Einstellungen und die Geräte
 - ➔ „Übersicht über die Q-Link- und VIERA Link-Funktionen“ (S. 76 und S. 77), „Vorbereitungen“ (S. 79)

Zugriff auf die Lautsprecher und Steuerung der Lautstärke



1 Rufen Sie das „VIERA Link-Menü“ auf.



2 Wählen Sie „Lautsprecher Auswahl“.

| VIERA Link-Menü | |
|--------------------------|----------|
| Pause Live TV | Start |
| Direct TV Rec | Start |
| VIERA Link Einstellungen | Recorder |
| Lautsprecher Auswahl | Heimkino |



Auswahl

3 Wählen Sie die Einstellung „Heimkino“ oder „TV“.



Einstellen

■ Heimkino

Player-Kinoanlage, Blu-ray Disc-Kinoanlage oder Verstärker werden automatisch eingeschaltet, sofern sich das betreffende Gerät im Bereitschaftsmodus befindet, und die Heimkinolautsprecher an die Anlage angeschlossen sind.

- Lautstärke aufwärts / abwärts ➔

- Stummschaltung ➔

- Der Ton der Lautsprecher des Fernsehers wird stummgeschaltet.
- Nach Ausschalten des Zusatzgerätes sind die Lautsprecher des Fernsehers wieder aktiv.

■ Fernseher

Die Lautsprecher des Fernsehers sind aktiv.

Hinweis

- Für Wiedergabe von mehrkanaligem Ton (z. B. im 5,1-kanaligen Dolby Digital-Format) über einen Verstärker stellen Sie Anschlüsse sowohl über ein HDMI-Kabel als auch über ein optisches Digitalaudio-Kabel her (S. 77), und wählen Sie dann die Einstellung „Heimkino“. Wenn Ihr Verstärker über die Funktion „HDAVI Control 5“ verfügt, können Sie ihn nur über ein HDMI-Kabel anschließen. Schließen Sie den Verstärker in diesem Fall an den HDMI2-Anschluss des Fernsehers an. Für mehrkanalige Wiedergabe von einem DIGA-Recorder verbinden Sie den DIGA-Recorder über ein HDMI-Kabel mit dem Verstärker (S. 77).

Hinweis

- Abhängig vom angeschlossenen Gerät kann es vorkommen, dass diese Funktionen nicht einwandfrei arbeiten.
- Nach Umschalten des Eingangsmodus kann es vorkommen, dass mehrere Sekunden verstreichen, bevor Bild- und Tonausgabe beginnen.
- Eine einfache Wiedergabe ist u. U. über die Fernbedienung der Player-Heimkinoanlage, der Blu-ray Disc-Heimkinoanlage oder des Verstärkers möglich. Bitte schlagen Sie dazu in der Bedienungsanleitung des betreffenden Gerätes nach.
- Bei „HDAVI Control 5“ handelt es sich um die neueste Norm (Stand: Dezember 2009) für Geräte, die die HDAVI Control-Funktion unterstützen. Diese Norm ist mit bisherigen HDAVI-Geräten kompatibel.
- Überprüfen der HDAVI Control-Version dieses Fernsehers ➔ „Systeminformationen“ (S. 33)

Zusatzgeräte

Die nachstehenden Diagramme zeigen empfohlene Beispiele für den Anschluss verschiedener Zusatzgeräte an den Fernseher. Informationen über weitere Anschlüsse finden Sie in der Bedienungsanleitung des jeweils anzuschließenden Gerätes, in der nachstehenden Tabelle sowie im Abschnitt „Technische Daten“ (S. 95).

Für Wiedergabe von mehrkanaligem Ton (z. B. im 5,1-kanaligen Dolby Digital-Format) schließen Sie das Zusatzgerät an den Verstärker an. Einzelheiten zu den Anschlüssen finden Sie in den Bedienungsanleitungen des Zusatzgerätes und des Verstärkers.

Wiedergabe über separate Lautsprecher

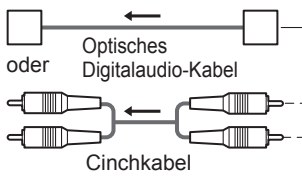

PC

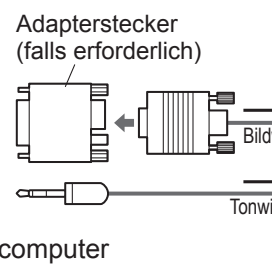

Wiedergabe von DVDs



Aufzeichnung / Wiedergabe

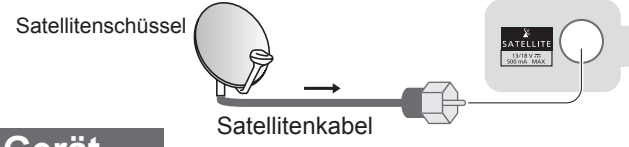
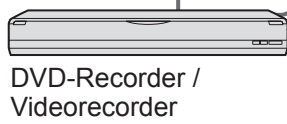

HDMI-Gerät

➔ „HDMI-Anschluss“ (S. 89)



HDMI-Kabel (vollständig verdrahet)

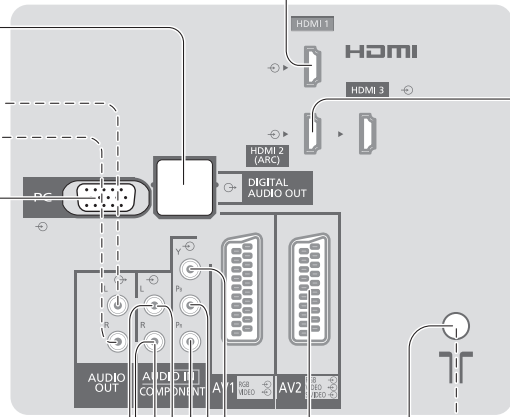

Terrestrische Antenne

oder HF-Kabel

■ Für den Anschluss an die verschiedenen Buchsen geeignete Zusatzgeräte

| Buchse | AV1 | AV2 | AV3 (Seitenwand des Fernsehers) | VIDEO |
|--|-------------------------------------|-------------------------------------|------------------------------------|-------|
| Aufzeichnung / Wiedergabe (Gerät) | | | | |
| Aufzeichnung / Wiedergabe von Videocassetten / DVDs (Videorecorder / DVD-Recorder) | <input type="radio"/> | <input type="radio"/> | | |
| Wiedergabe von DVDs (DVD-Player) | <input type="radio"/> | <input type="radio"/> | <input type="radio"/> | |
| Wiedergabe von Camcorder-Bildern (Videokamera) | <input type="radio"/> | <input type="radio"/> | <input type="radio"/> | |
| Empfang von Satellitenprogrammen (Kabeltuner) | <input type="radio"/> | <input type="radio"/> | <input type="radio"/> | |
| Videospiele (Videospielekonsole) | <input type="radio"/> | <input type="radio"/> | <input type="radio"/> | |
| Verwendung eines Verstärkers mit Lautsprecheranlage | | | | |
| Verwendung von Netzwerkdiensten | | | | |
| USB HDD-Aufzeichnung | | | | |
| Q-Link | <input type="radio"/> | <input type="radio"/> | | |
| VIERA Link | <input type="radio"/> (mit HDMI) | <input type="radio"/> (mit HDMI) | | |
| Direkte TV-Aufzeichnung | <input type="radio"/> | <input type="radio"/> | | |

○ : Empfohlener Anschluss
*1 : gilt, wenn der Verstärker über die ARC-Funktion (Audio Return Channel) verfügt

USB-Datenträger

Rückseite des Fernsehers

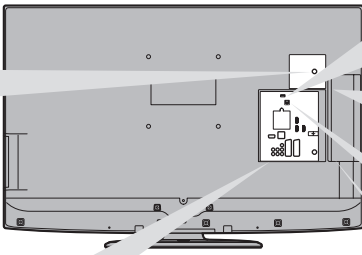

USB 1

USB 2

USB-Kabel

Netzwerk

Internet

ETHERNET

LAN-Kabel (geschirmt)

Hub oder Router

Modem

Betrachten von Kabelsendungen

Kabel

HDMI-Kabel (vollständig verdrahtet)



Kabeltuner

SCART-Kabel (vollständig verdrahtet)

Camcorder / HDMI-Gerät

Camcorder / Videospielekonsole

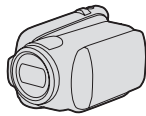

Bildwiedergabe

Tonwiedergabe

HDMI-Kabel (vollständig verdrahtet)

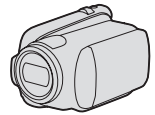

Kopfhörerbuchse

(M3-Stereo-Minstecker)



- Einstellen der Lautstärke
➔ „Kopfhörerlautstärke“ im Menü „Toneinstellung“ (S. 29)

● Zusatzgeräte

Weiterführende Funktionen

| COMPONENT | AUDIO OUT | DIGITAL AUDIO OUT | ETHERNET | HDMI | | | | USB | |
|--------------------------|--------------------------|--------------------------|--------------------------|--------------------------|--------------------------|--------------------------|--------------------------|--------------------------|--------------------------|
| | | | | 1 | 2 | 3 | 4 | 1 | 2 |
| | | | | | | | | | |
| <input type="checkbox"/> | | | | <input type="checkbox"/> | <input type="checkbox"/> | <input type="checkbox"/> | <input type="checkbox"/> | | |
| | | | | <input type="checkbox"/> | <input type="checkbox"/> | <input type="checkbox"/> | <input type="checkbox"/> | | |
| | <input type="checkbox"/> | <input type="checkbox"/> | | <input type="checkbox"/> | <input type="checkbox"/> | <input type="checkbox"/> | <input type="checkbox"/> | | |
| | | | <input type="checkbox"/> | | <input type="checkbox"/> | <input type="checkbox"/> | <input type="checkbox"/> | <input type="checkbox"/> | <input type="checkbox"/> |
| | | | | | <input type="checkbox"/> | <input type="checkbox"/> | <input type="checkbox"/> | | |
| | | | | | <input type="checkbox"/> | <input type="checkbox"/> | <input type="checkbox"/> | | |

Technische Informationen

Auto

Das Bildformat und Bildseitenverhältnis kann automatisch gewählt werden, so dass ein optimales Wiedergabebild erhalten wird. (S. 18)

■ Bildseitenverhältnis-Steuersignal

„Breitbild“ wird links oben auf dem Bildschirm angezeigt, wenn dem Fernseher ein Breitbild-Steuersignal (WSS) oder ein Steuersignal über eine SCART- oder HDMI-Buchse zugeleitet wird.

Das Bildseitenverhältnis wird automatisch auf das geeignete Breitbildformat, 16:9 oder 14:9, umgeschaltet. Diese Funktion steht bei allen Bildseitenverhältnissen zur Verfügung.

| Eingangsbuchse | EingangssignalfORMAT | Bildseitenverhältnis-Steuersignal | |
|--|----------------------|-----------------------------------|--|
| | | Breitbild-Steuersignal (WSS) | Steuersignal über SCART-Buchse (Stift 8) / HDMI-Buchse |
| Satellit Kabel HF | DVB-S | ○ | / |
| | DVB-C | ○ | |
| | DVB-T | ○ | |
| | PAL B, G, H, I | ○ | |
| | PAL D, K | ○ | |
| | SECAM B, G | ○ | |
| | SECAM L, L' | ○ | |
| | SECAM D, K | ○ | |
| | PAL 525/60 6,5 MHz | – | |
| | PAL 525/60 6,0 MHz | – | |
| | PAL 525/60 5,5 MHz | – | |
| | M.NTSC 6,5 MHz | – | |
| | M.NTSC 6,0 MHz | – | |
| | M.NTSC 5,5 MHz | – | |
| AV1 (FBAS) AV2 (FBAS oder S-Video) AV3 | PAL | ○ | ○ |
| | SECAM | ○ | ○ |
| | PAL 525/60 | – | ○ |
| | M.NTSC | – | ○ |
| | NTSC | – | ○ |
| COMPONENT | 525 (480) / 60i | – | / |
| | 525 (480) / 60p | – | |
| | 625 (576) / 50i | ○ | |
| | 625 (576) / 50p | ○ | |
| | 750 (720) / 60p | – | |
| | 750 (720) / 50p | – | |
| | 1.125 (1.080) / 60i | – | |
| | 1.125 (1.080) / 50i | – | |
| HDMI1 HDMI2 HDMI3 HDMI4 | 525 (480) / 60i | – | ○ |
| | 525 (480) / 60p | – | ○ |
| | 625 (576) / 50i | – | ○ |
| | 625 (576) / 50p | – | ○ |
| | 750 (720) / 60p | – | ○ |
| | 750 (720) / 50p | – | ○ |
| | 1.125 (1.080) / 60i | – | ○ |
| | 1.125 (1.080) / 50i | – | ○ |
| | 1.125 (1.080) / 60p | – | ○ |
| | 1.125 (1.080) / 50p | – | ○ |
| | 1.125 (1.080) / 24p | – | ○ |

■ Auto-Modus

Im Auto-Modus wird das Bildseitenverhältnis optimal so justiert, dass das Bild den gesamten Bildschirm ausfüllt. Dies erfolgt anhand eines vierstufigen Verfahrens (Erkennung eines über SCART- oder HDMI-Buchse zugeleiteten Breitbild-Steuersignals bzw. Steuersignals (Stift 8), Erkennung des Letterbox-Formats oder bildschirmfüllende Anzeige).

Bei einem dunklen Bild kann dieser Vorgang mehrere Minuten beanspruchen.

Letterbox-Erkennung: Wenn schwarze Balken am oberen und unteren Bildschirmrand erfasst werden, wählt der Auto-

Modus das am besten geeignete Bildseitenverhältnis und erweitert das Bild, so dass es den gesamten Bildschirm ausfüllt.

Wenn keine Bildseitenverhältnis-Steuersignale erfasst werden, verbessert der Auto-Modus das Bild für optimalen Genuss beim Betrachten.

Hinweis

- Das Bildseitenverhältnis variiert je nach Programmmaterial usw. Wenn das Bildseitenverhältnis größer als das Standard-Breitformat 16:9 ist, erscheinen möglicherweise schwarze Balken am oberen und unteren Bildschirmrand.
- Falls bei Wiedergabe einer Breitbild-Aufzeichnung mit einem Videorecorder ein ungewöhnliches Bildformat angezeigt wird, justieren Sie die Spurlage am Videorecorder. Bitte schlagen Sie in der Bedienungsanleitung des Videorecorders nach.

SD-Speicherkarte

- Verwenden Sie eine SD-Speicherkarte, die den SD-Standards entspricht. Anderenfalls kann es zu einer Fehlfunktion des Fernsehers kommen.
- Entfernen Sie die Karte auf keinen Fall aus dem Kartensteckplatz, während ein Zugriff auf die Daten stattfindet (anderenfalls kann die Karte oder der Fernseher beschädigt werden).
- Vermeiden Sie eine Berührung der Kontakte an der Rückseite der Karte.
- Setzen Sie die Karte weder hohem Druck noch Stößen aus.
- Setzen Sie die Karte mit der korrekten Ausrichtung ein (anderenfalls kann die Karte beschädigt werden).
- Elektromagnetische Einstrahlungen, statische Elektrizität oder Bedienungsfehler können Daten unbrauchbar machen oder die Karte beschädigen.
- Erstellen Sie in regelmäßigen Abständen Sicherungskopien der aufgezeichneten Daten, um einem Datenverlust oder einem durch eine Funktionsstörung des Fernsehers verursachten Defekt von Daten vorzubeugen. (Panasonic übernimmt keinerlei Haftung für Defekte oder Verluste von aufgezeichneten Daten.)

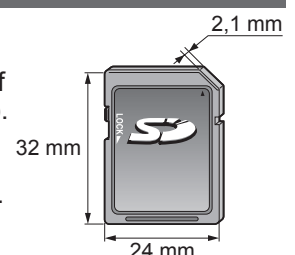

INFORMATIONEN ÜBER DIVX VIDEO:

DivX® ist ein digitales Videoformat erstellt von DivX, Inc. Dies ist ein offiziell DivX zertifiziertes Gerät für die Wiedergabe von DivX-Video. Besuchen Sie www.divx.com, um mehr Informationen sowie Software-Tools zum Konvertieren Ihrer Dateien in DivX-Video zu erhalten.

■ DivX-Videodatei

DivX Certified zur Wiedergabe von DivX-Video bis zu HD 1.080p, einschließlich Premium-Inhalten.

Bildauflösung - Bis zu 1.920 × 1.080 Pixel

Video

- Anzahl der Streams: Bis zu 1
- Codec: DIV3, DIV4, DIVX, DX50, DIV6
- FPS (Frames pro Sekunde): Bis zu 60 fps

Audio

- Anzahl der Streams: Bis zu 8
- Format: MP3, MPEG, AC3
- Mehrkanal: AC3 ist möglich. MPEG-Mehrkanal ist eine 2-Kanal-Konvertierung.

- GMC (Global Motion Compensation) wird nicht unterstützt

■ Untertiteltextdatei von DivX

Untertitelformat - MicroDVD, SubRip, Tmplayer

- Die DivX-Videodatei und die Untertitel-Textdatei befinden sich im gleichen Ordner, und die Dateinamen sind bis auf die Erweiterung die gleichen.
- Wenn sich mehrere Untertitel-Textdateien im gleichen Ordner befinden, werden sie in folgender Reihenfolge angezeigt: „.srt“, „.sub“, „.txt“.
- Zum Bestätigen oder Ändern des aktuellen Untertitelstatus während der Wiedergabe von DivX-Inhalt drücken Sie auf die Taste OPTION, um das Optionsmenü anzuzeigen.
- Abhängig von den zum Erstellen der Datei verwendeten Methoden oder vom Aufzeichnungsstatus werden möglicherweise nur Teile der Untertitel angezeigt, oder es werden überhaupt keine Untertitel angezeigt.

Hinweis

- Je nach Art der Anfertigung der SD-Karte oder des USB-Flash-Speichers werden Dateien und Ordner möglicherweise nicht in der von Ihnen festgelegten Reihenfolge angezeigt.
- Abhängig von der Software, die Sie zur Erstellung von DivX-Dateien verwenden, können die Dateien möglicherweise nicht angezeigt werden.
- Je nach Art der Erstellung der Dateien und je nach Ordnerstruktur werden die Dateien und Ordner möglicherweise nicht angezeigt.
- Wenn viele Dateien und/oder Ordner vorhanden sind, dauert der Vorgang möglicherweise eine Weile oder einige Dateien werden möglicherweise nicht angezeigt oder können nicht wiedergegeben werden.

INFO ÜBER DIVX VIDEO-ON-DEMAND (DivX Video-on-Demand):

Das DivX Certified®-Gerät muss registriert werden, um DivX Video-on-Demand-(VOD)-Inhalte wiederzugeben.

Um den Registrierungscode zu generieren, suchen Sie den Bereich DivX VOD im Setup-Menü. Besuchen Sie mit diesem Code vod.divx.com, um den Registrierungsvorgang abzuschließen und mehr über DivX VOD zu erfahren.

■ Zum Anzeigen des DivX VOD-Registrierungscodes

➔ „DivX® VOD“ im Setup (S. 32)

- Wenn Sie einen neuen Registrierungscode generieren möchten, müssen Sie die Registrierung des aktuellen Registrierungscode aufheben.

Wenn Sie einen DivX VOD-Inhalt ein Mal wiedergegeben haben, erscheint im Setup-Menü unter „DivX® VOD“ die Bestätigungsanzeige zum Aufheben der Registrierung. Wenn Sie auf der Bestätigungsanzeige OK auswählen, wird der Code zur Aufhebung der Registrierung generiert, so dass Sie die Inhalte, die Sie mit dem aktuellen Registrierungscode erworben haben, nicht mehr wiedergeben können.

Sie erhalten einen neuen Registrierungscode, indem Sie auf der Anzeige zur Aufhebung der Registrierung OK auswählen.

- Wenn Sie DivX VOD-Inhalt mit einem anderen Registrierungscode als dem des Fernsehgerätes erwerben, können Sie diesen Inhalt nicht wiedergeben. („Ihr Gerät ist nicht zur Wiedergabe von DivX-geschütztem Video berechtigt.“ wird angezeigt.)

■ Hinweis zu DivX-Inhalt, der nur einige Male wiedergegeben werden kann

Bestimmter DivX VOD-Inhalt kann nicht unbegrenzt wiedergegeben werden.

Bei der Wiedergabe eines solchen Inhalts wird die verbleibende Anzahl an Wiederholungen angezeigt.

Dieser Inhalt kann nicht mehr wiedergegeben werden, wenn die verbleibende Anzahl an Wiederholungen Null beträgt. („Dieser DivX-Rental ist abgelaufen.“ wird angezeigt.)

- Bei der Wiedergabe dieser Inhalte wird die Anzahl der verbleibenden Wiedergaben unter einer der folgenden Bedingung um Eins reduziert:
 - Wenn Sie die aktuelle Anwendung beenden.
 - Wenn Sie andere Inhalte wiedergeben.
 - Wenn Sie zum nächsten oder vorherigen Inhalt gehen.

Technische Informationen

Zeichentabelle für Zifferntasten

Bei der Einstellung von Einträgen mit wahlfreier Eingabe können Sie Zeichen über die Zifferntasten eingeben. Betätigen Sie eine Zifferntaste so oft, bis das gewünschte Zeichen erreicht wird.

- Nach 1 Sekunde wird das gewählte Zeichen automatisch eingegeben.
- Das Zeichen kann auch eingegeben werden, indem die Taste OK oder eine andere Zifferntaste innerhalb von 1 Sekunde gedrückt wird.



Zeichentabelle:

| Zifferntasten | Anzahl der Betätigungen | | | | | | | | | | |
|-------------------------|-------------------------|---|---|---|---|---|---|---|---|----|----|
| | 1 | 2 | 3 | 4 | 5 | 6 | 7 | 8 | 9 | 10 | 11 |
| 1 | . | 1 | ! | : | # | + | - | * | _ | (|) |
| 2_{abc} | a | b | c | 2 | A | B | C | ä | Ä | | |
| 3_{def} | d | e | f | 3 | D | E | F | | | | |
| 4_{ghi} | g | h | i | 4 | G | H | I | | | | |
| 5_{jkl} | j | k | l | 5 | J | K | L | | | | |
| 6_{mno} | m | n | o | 6 | M | N | O | ö | Ö | | |
| 7_{pqrs} | p | q | r | s | 7 | P | Q | R | S | ß | |
| 8_{tuv} | t | u | v | 8 | T | U | V | ü | Ü | | |
| 9_{wxyz} | w | x | y | z | 9 | W | X | Y | Z | | |
| 0 | Leerzeichen | 0 | | | | | | | | | |

Informationen über die SCART- und HDMI-Buchsen

AV1 SCART-Buchse (RGB, VIDEO, Q-Link)

Zu den für AV1 geeigneten Eingangssignalen gehören RGB-Signale (Rot / Grün / Blau).

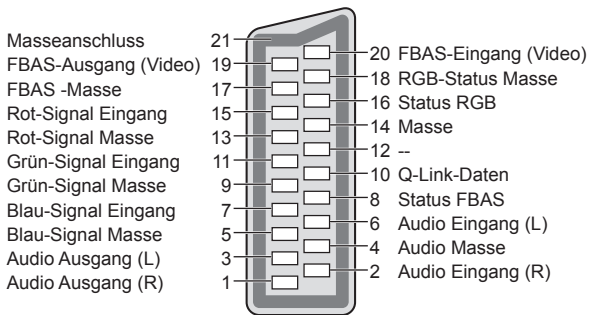

AV2 SCART-Buchse (RGB, VIDEO, S-VIDEO, Q-Link)

AV2 – Die Funktionen von Stift 15 und 20 sind abhängig von der AV2 S-VHS / VIDEO-Umschaltung.

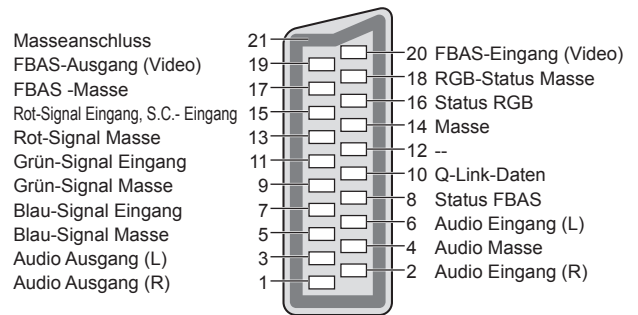

HDMI-Buchse

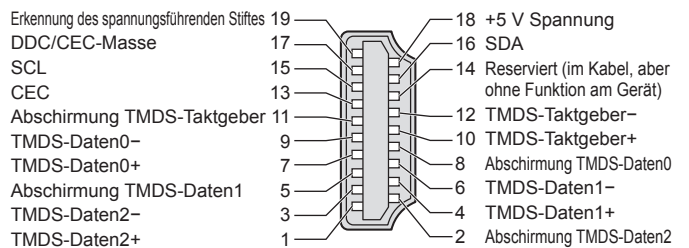

HDMI-Anschluss

Bei HDMI (High-Definition Multimedia Interface) handelt es sich um die erste voll-digitale AV-Schnittstelle in der Unterhaltungselektronik, die eine ohne Datenkomprimierung arbeitende Norm erfüllt.

Die HDMI-Schnittstelle dieses Gerätes gestattet die Wiedergabe von hochauflösenden Digitalbildern und hochwertigem Ton, wenn sie zum Anschluss von Zusatzgeräten an den Fernseher verwendet wird.

HDMI-kompatible Geräte^(*1) mit einem HDMI- oder DVI-Ausgang, z. B. ein DVD-Player, eine Settopbox oder eine Spielekonsole, können mit einem HDMI-konformen (vollverdrahtetem) Kabel an den HDMI-Ausgang angeschlossen werden. Einzelheiten zu den Anschlüssen finden Sie im Abschnitt „Zusatzgeräte“ (S. 84).

Zutreffende HDMI-Funktionen

- Audio-Eingangssignal : 2-kanaliger Linear-PCM-Ton (Abtastfrequenzen – 48 kHz, 44,1 kHz, 32 kHz)
- Video-Eingangssignal : 480i, 480p, 576i, 576p, 720p, 1080i und 1080p
 - ➔ „Eingangssignale, die angezeigt werden können“ (S. 90)
 - Passen Sie die Ausgangseinstellung des Digitalgerätes dieser Vorgabe an.
- PC-Eingangssignal : ➔ „Eingangssignale, die angezeigt werden können“ (S. 90)
 - Passen Sie die Ausgangseinstellung des PC dieser Vorgabe an.
- VIERA Link (HDAVI Control 5) : ➔ „VIERA Link“ (S. 79)
- Content Type
- Deep Colour
- Audio Return Channel^(*3) (nur HDMI2-Anschluss)

DVI-Anschluss

Wenn das Zusatzgerät lediglich mit einem DVI-Ausgang ausgestattet ist, verbinden Sie diesen über ein DVI-HDMI-Adapterkabel mit einer der Buchsen HDMI des Fernsehers^(*2).

Bei Anschluss des DVI-HDMI-Adapterkabels schließen Sie das Audiokabel an die Audio-Eingangsbuchsen dieses Gerätes an (HDMI1 / 2 / 3: COMPONENT-AUDIO-Buchsen verwenden / HDMI4: AV3-AUDIO-Buchsen verwenden).

Hinweis

- Audioeinstellungen können im Eintrag „HDMI1 / 2 / 3 / 4 Eingang“ des Menüs „Toneinstellung“ vorgenommen werden. (S. 30)
- Wenn das angeschlossene Gerät über eine Funktion für Einstellung des Bildseitenverhältnisses verfügt, wählen Sie die Einstellung „16:9“.
- Die HDMI-Buchsen dieses Gerätes entsprechen dem „Typ A“.
- Diese HDMI-Buchsen sind mit dem Urheberrechtsschutz-System HDCP (High-Bandwidth Digital Content Protection) kompatibel.
- Ein Zusatzgerät ohne digitale Ausgangsbuchse kann wahlweise an einer der Eingangsbuchsen „COMPONENT“, „S-VIDEO“ oder „VIDEO“ angeschlossen werden, denen analoge Signale zugeleitet werden können.
- Dieser Fernseher verfügt über die integrierte HDMI™-Technologie.

(*1): Mit HDMI kompatible Geräte sind mit dem HDMI-Logo gekennzeichnet.

(*2): Im Fachhandel erhältlich.

(*3): ARC (Audio Return Channel) ist eine Funktion, mit der Sie digitale Tonsignale über ein HDMI-Kabel übertragen können.

Anschließen eines Personalcomputers

Sie können einen Personalcomputer an den PC-Eingang dieses Fernsehers anschließen, um den Bildschirminhalt des PC auf dem Fernsehschirm anzuzeigen und den Ton über die Lautsprecher des Fernsehers wiederzugeben.

- Die folgenden PC-Signale können zugeleitet werden: Horizontale Abtastfrequenz 31 kHz bis 69 kHz; vertikale Abtastfrequenz 59 Hz bis 86 Hz (bei einem Signal mit mehr als 1.024 Zeilen ist keine einwandfreie Bildanzeige gewährleistet).
- Für den Anschluss an die 15-polige DOS/V-kompatible D-sub-Buchse dieses Fernsehers ist kein PC-Adapter erforderlich.

Hinweis

- Bestimmte PC-Modelle können nicht an diesen Fernseher angeschlossen werden.
- Bei Anschluss eines PC stellen Sie die Farbanzeige des PC auf die höchste Qualität ein.
- Einzelheiten zu den zutreffenden PC-Signalen
 - ➔ „Eingangssignale, die angezeigt werden können“ (S. 90)
- Maximale Anzeigeauflösung

| | | |
|----------------------|------|---------------------|
| Bildseitenverhältnis | 4:3 | 1.440 × 1.080 Pixel |
| | 16:9 | 1.920 × 1.080 Pixel |

- Stiftbelegung der 15-poligen D-sub-Buchse

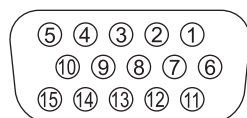

| Stift-Nr. | Signalbezeichnung | Stift-Nr. | Signalbezeichnung | Stift-Nr. | Signalbezeichnung |
|-----------|--------------------------|-----------|--------------------------|-----------|--------------------------|
| ① | R | ⑥ | GND (Masse) | ⑪ | NC (nicht angeschlossen) |
| ② | G | ⑦ | GND (Masse) | ⑫ | NC (nicht angeschlossen) |
| ③ | B | ⑧ | GND (Masse) | ⑬ | HD |
| ④ | NC (nicht angeschlossen) | ⑨ | NC (nicht angeschlossen) | ⑭ | VD |
| ⑤ | GND (Masse) | ⑩ | GND (Masse) | ⑮ | NC (nicht angeschlossen) |

Technische Informationen

USB-Verbindung

- Es wird empfohlen, die USB-Festplatte oder den USB-Flash-Speicher direkt mit den USB-Anschlüssen des Fernsehers zu verbinden.
- Einige USB-Datenträger oder USB-Hubs können mit diesem Fernseher möglicherweise nicht verwendet werden.
- Sie können keine Datenträger über das USB-Kartenlesegerät anschließen.

■ Kombinationen von USB-Einheiten, die für die einzelnen USB-Buchsen des Fernsehers getestet wurden.

Kombination von USB-Anschluss 1 + Anschluss 2 (und umgekehrt):

- USB-Festplatte + USB-Flash-Speicher
- USB-Festplatte + Wireless-LAN-Adapter
- USB-Festplatte + USB-Tastatur
- USB-Flash-Speicher + Wireless-LAN-Adapter
- USB-Flash-Speicher + USB-Tastatur
- Wireless-LAN-Adapter + USB-Tastatur

Hinweis

- Zusätzliche Informationen zu USB-Datenträgern finden Sie auf der folgenden Website. (Nur auf Englisch)
<http://panasonic.jp/support/global/cs/tv/>

Eingangssignale, die angezeigt werden können

COMPONENT (Y, P_B, P_R), HDMI

*: Geeignetes Eingangssignal

| Signalbezeichnung | COMPONENT | HDMI |
|---------------------|-----------|------|
| 525 (480) / 60i | * | * |
| 525 (480) / 60p | * | * |
| 625 (576) / 50i | * | * |
| 625 (576) / 50p | * | * |
| 750 (720) / 60p | * | * |
| 750 (720) / 50p | * | * |
| 1.125 (1.080) / 60i | * | * |
| 1.125 (1.080) / 50i | * | * |
| 1.125 (1.080) / 60p | | * |
| 1.125 (1.080) / 50p | | * |
| 1.125 (1.080) / 24p | | * |

PC (von 15-poliger D-sub-Buchse) Das für die PC-Buchse geeignete Eingangssignal ist grundsätzlich mit dem VESA-Standardtakt kompatibel.

| Signalbezeichnung | Horizontale Frequenz (kHz) | Vertikale Frequenz (Hz) |
|-----------------------------|----------------------------|-------------------------|
| 640 × 400 bei 70 Hz | 31,47 | 70,07 |
| 640 × 480 bei 60 Hz | 31,47 | 59,94 |
| 640 × 480 bei 75 Hz | 37,50 | 75,00 |
| 800 × 600 bei 60 Hz | 37,88 | 60,32 |
| 800 × 600 bei 75 Hz | 46,88 | 75,00 |
| 800 × 600 bei 85 Hz | 53,67 | 85,06 |
| 852 × 480 bei 60 Hz | 31,44 | 59,89 |
| 1.024 × 768 bei 60 Hz | 48,36 | 60,00 |
| 1.024 × 768 bei 70 Hz | 56,48 | 70,07 |
| 1.024 × 768 bei 75 Hz | 60,02 | 75,03 |
| 1.024 × 768 bei 85 Hz | 68,68 | 85,00 |
| 1.280 × 768 bei 60 Hz | 47,70 | 60,00 |
| 1.280 × 1.024 bei 60 Hz | 63,98 | 60,02 |
| 1.366 × 768 bei 60 Hz | 48,39 | 60,04 |
| Macintosh 13" (640 × 480) | 35,00 | 66,67 |
| Macintosh 16" (832 × 624) | 49,73 | 74,55 |
| Macintosh 21" (1.152 × 870) | 68,68 | 75,06 |

PC (von HDMI-Buchse) Das für die PC-Buchse geeignete Eingangssignal ist grundsätzlich mit dem HDMI-Standardtakt kompatibel.

| Signalbezeichnung | Horizontale Frequenz (kHz) | Vertikale Frequenz (Hz) |
|---------------------|----------------------------|-------------------------|
| 640 × 480 bei 60 Hz | 31,47 | 60,00 |
| 750 (720) / 60p | 45,00 | 60,00 |
| 1.125 (1.080) / 60p | 67,50 | 60,00 |

Hinweis

- Oben nicht aufgeführte Signale werden möglicherweise nicht einwandfrei angezeigt.
- Die oben aufgeführten Signale werden für optimale Wiedergabe auf dem Fernsehschirm umformatiert.
- Da PC-Signale zur Anzeige vergrößert oder komprimiert werden, ist eine Anzeige von kleinen Details mit ausreichender Klarheit u. U. nicht möglich.

Häufig gestellte Fragen

Bevor Sie im Störfall den Kundendienst in Anspruch nehmen, überprüfen Sie bitte die folgenden Hinweise, die in vielen Fällen eine einfache Abhilfemaßnahme bieten. Falls sich eine Störung anhand der unten angegebenen Abhilfemaßnahmen nicht beseitigen lässt, wenden Sie sich bitte an Ihren Panasonic-Fachhändler.

„Klötzchenbildung“, eingefrorene oder ausgeblendete Bilder im DVB-Modus / Verschnittene Bilder oder Geisterbilder im Analogmodus / Einige Sender können nicht eingestellt werden

- Lassen Sie zwischen Fernsehgerät und HF-Kabel einen gewissen Abstand.
- Prüfen Sie Position, Ausrichtung und Verbindung der Antenne oder Satellitenschüssel.
- Überprüfen Sie die „Signaleigenschaften“ (S. 42). Wenn die „Signalqualität“ rot dargestellt wird, ist das DVB-Signal zu schwach.
- Das Wetter wirkt sich auf den Signalempfang aus (starker Regen, Schnee usw.), insbesondere in Gebieten mit schlechtem Empfang. Selbst bei gutem Wetter kann hoher Luftdruck bei manchen Sendern zu schlechtem Empfang führen.
- Aufgrund der bei diesem Fernseher eingesetzten digitalen Empfangstechnologien kann es in bestimmten Fällen trotz einwandfreiem Empfang von analogen Sendern vorkommen, dass die Empfangsqualität von digitalen Sendern beeinträchtigt wird.
- Schalten Sie den Netzschalter des Fernsehers einmal aus und dann wieder ein.
- Falls sich die Störung nicht beseitigen lässt, fragen Sie Ihren Fachhändler oder Dienstleister nach der Verfügbarkeit der Dienste.

Der automatische DVB-S-Sendersuchlauf kann nicht vollständig ausgeführt werden.

- Überprüfen Sie die Anschlüsse und die Ausrichtung der Antennenschüssel. (S. 35)
- Falls sich die Störung auf diese Weise nicht beseitigen lässt, wenden Sie sich bitte an Ihren Panasonic-Fachhändler.

Keine Bild- und

- Befindet sich der Fernseher im AV-Modus?
- Prüfen Sie nach, dass der richtige AV-Eingangsmodus gewählt ist.
- Prüfen Sie nach, dass das Netzkabel an eine Netzsteckdose angeschlossen sind.
- Ist der Fernseher eingeschaltet worden?
- Überprüfen Sie die Einstellungen des Menüs „Bildeinstellung“ (S. 28) und der Lautstärke.
- Prüfen Sie nach, dass alle erforderlichen Kabel angeschlossen und alle Anschlüsse fest hergestellt worden sind.

Auto Aspekt

- Bei Wahl der Einstellung „Auto“ wird das Bildseitenverhältnis automatisch so justiert, dass das Bild den gesamten Bildschirm ausfüllt. (S. 86)
- Betätigen Sie die Taste ASPECT, wenn Sie das Bildseitenverhältnis manuell ändern möchten (S. 18).

S-Video / Schwarzweißbild

- Überprüfen Sie, ob der Ausgang des Zusatzgerätes mit dem Eingang des Fernsehers übereinstimmt. Wenn der Ausgang des Zusatzgerätes auf Ausgabe eines S-Video signals eingestellt ist, muss am Fernseher ebenfalls der S-Videoeingang gewählt werden (S. 24).

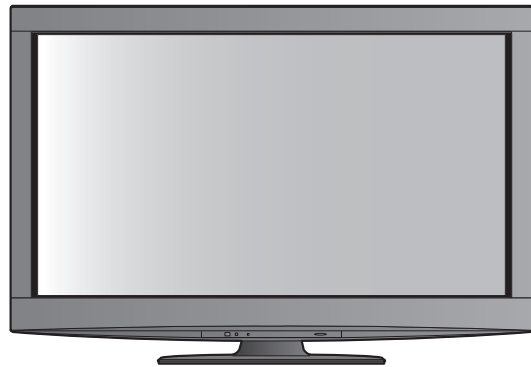

Im Programmassistenten erscheinen keine Programme.

- Überprüfen Sie die Fernbedienung.
- Justieren Sie die Antenne, um sie auf eine bessere Sendel-Übertragungsstation auszurichten.
- Überprüfen Sie die Bildqualität der analogen Kanäle. Wenn die Bildqualität schlecht ist, überprüfen Sie die Antenne und wenden Sie sich an Ihren Fachhändler.

Die Anzeige von Sendernummer, Eingangsmodus(z. B. EC/AV) verbleibt auf dem Bildschirm

- Sie können mit der Taste „i“ diese Meldungen einfach löschen. Drücken Sie die Taste erneut, um die vorige Meldung wieder anzuzeigen.

Die Q-Link-Funktion arbeitet nicht.

- Überprüfen Sie das SCART-Kabel und den Anschluss. Stellen Sie außerdem den Eintrag „AV1 / AV2 Ausgang“ im Menü „Setup“ richtig ein (S. 30).

Die „VIERA Link“-Funktion arbeitet nicht, und eine Fehlermeldung wird angezeigt.

- Überprüfen Sie den Anschluss. (S. 76 und S. 77)
- Schalten Sie zunächst das angeschlossene Gerät und dann den Fernseher ein. (S. 79)

Die Aufzeichnung startet nicht sofort.

- Überprüfen Sie die Einstellungen des Recorders. Einzelheiten hierzu finden Sie in der Bedienungsanleitung des Recorders.

Permanent auf dem Bildschirm leuchtende rote, blaue, grüne und schwarze Punkt

- Dieses Phänomen ist bei Flüssigkristall-Bildschirmen technisch bedingt; es handelt sich dabei nicht um eine Funktionsstörung. Der Flüssigkristall-Bildschirm dieses Gerätes wurde unter Einsatz von höchster Präzisionstechnologie gefertigt und liefert eine detailreiche Bildwiedergabe. Gelegentlich können einige nichtaktive Pixel auf dem Bildschirm als stationäre rote, grüne, blaue oder schwarze Punkte erscheinen. Bitte beachten Sie, dass die Leistung des LCD-Bildschirms dadurch nicht beeinträchtigt wird.

Häufig gestellte Fragen

| | Störung | Abhilfemaßnahmen |
|---------------|---|--|
| Bildstörungen | Gestörtes, stark verrauschtes Bild | <ul style="list-style-type: none"> ● Stellen Sie den Eintrag „P-NR“ im Menü „Bildeinstellung“ ein (um Bildrauschen zu beseitigen). (S. 28) ● Prüfen Sie nach, ob sich eingeschaltete Elektrogeräte oder Motoren (Auto, Motorrad, Leuchtstoffröhre) in der Nähe befinden. |
| | Kein Bild | <ul style="list-style-type: none"> ● Ist der Eintrag „Kontrast“, „Helligkeit“ oder „Farbe“ im Menü „Bildeinstellung“ auf den Minimalwert eingestellt? (S. 28) |
| | Verschwommenes oder verzerrtes Bild (kein Ton oder Ton zu leise) | <ul style="list-style-type: none"> ● Stimmen Sie alle Sender erneut ab. (S. 34 - 37) |
| | Ein ungewöhnliches Bild erscheint auf dem Bildschirm. | <ul style="list-style-type: none"> ● Schalten Sie den Netzschalter des Fernsehers einmal aus und dann wieder ein. ● Falls sich die Störung auf diese Weise nicht beseitigen lässt, führen Sie die Funktion „Werkseinstellungen“ aus (S. 43). |
| Ton | Kein Ton | <ul style="list-style-type: none"> ● Ist die „Stummschaltung“ aktiviert? (S. 8) ● Ist die Lautstärke auf den Minimalpegel eingestellt? |
| | Ton zu leise oder Klang verzerrt | <ul style="list-style-type: none"> ● Der Tonsignalempfang ist möglicherweise beeinträchtigt. ● Stellen Sie die Funktion „Audio Empfang“ (S. 29) im Menü „Toneinstellung“ auf „Mono“ ein. (nur Analog-Modus) |
| HDMI | Ungewöhnlicher Ton | <ul style="list-style-type: none"> ● Stellen Sie den Audioausgang am angeschlossenen Gerät auf die Ausgabe von 2-kanaligem Linear-PCM-Ton ein. ● Überprüfen Sie die Einstellung des Eintrags „HDMI1 / 2 / 3 / 4 Eingang“ im Menü „Toneinstellung“. (S. 30) ● Wenn eine Tonstörung bei Verwendung eines Digitalanschlusses auftritt, stellen Sie einen analogen Tonanschluss her. (S. 89) |
| | Bei Anschluss eines Zusatzgerätes über HDMI-Kabel erscheint ein ungewöhnliches Wiedergabebild auf dem Fernsehschirm. | <ul style="list-style-type: none"> ● Prüfen Sie nach, dass das HDMI-Kabel richtig angeschlossen ist. (S. 84) ● Schalten Sie den Fernseher und das Zusatzgerät einmal aus und dann wieder ein. ● Prüfen Sie nach, ob dem Fernseher ein Eingangssignal vom Zusatzgerät zugeleitet wird. (S. 90) ● Verwenden Sie ein Zusatzgerät, das mit der Norm EIA/CEA-861/861B kompatibel ist. |
| Netzwerk | Netzwerkverbindung nicht möglich | <ul style="list-style-type: none"> ● Prüfen Sie, ob das LAN-Kabel oder der Wireless-LAN-Adapter richtig angeschlossen sind. (S. 67) ● Überprüfen Sie die Verbindungen und Einstellungen. (S. 67 - 71) ● Überprüfen Sie die Netzwerkgeräte und die Netzwerkumgebung. ● Möglicherweise ist der Router nicht zur automatischen Ausstellung einer IP-Adresse eingerichtet. Wenn der Netzwerkadministrator es vorzieht, eine IP-Adresse zuzuweisen, legen Sie eine IP-Adresse manuell fest. (S. 69) ● Der Router verwendet möglicherweise eine MAC-Adressfilterung (Sicherheitseinstellung). Prüfen Sie die MAC-Adresse dieses Fernsehers (S. 68) und stellen Sie den Router so ein, dass er sie benutzen kann. ● Wenn das Problem weiterhin besteht, wenden Sie sich an Ihren Internetdienstanbieter oder Ihr Telekommunikationsunternehmen. |
| | Datei kann während DLNA-Vorgängen nicht ausgewählt werden | <ul style="list-style-type: none"> ● Wurde der Media-Server des angeschlossenen Geräts vorbereitet? (S. 66) ● Überprüfen Sie das anzuwendende Datenformat. (S. 66) |
| | VIERA CAST kann nicht geöffnet/bedient werden | <ul style="list-style-type: none"> ● Überprüfen Sie die Verbindungen und Einstellungen. (S. 67 - 71) ● Der Server oder die Anschlussleitung ist möglicherweise im Moment überlastet/belegt. |

| | Störung | Abhilfemaßnahmen |
|-----------|---|---|
| Sonstiges | Der Fernseher lässt sich nicht einschalten. | <ul style="list-style-type: none"> ● Prüfen Sie nach, dass das Netzkabel an eine Netzsteckdose angeschlossen sind. |
| | Der Fernseher schaltet selbsttätig in den Bereitschaftsmodus um. | <ul style="list-style-type: none"> ● Die Funktion „Abschalt-Uhr“ ist aktiviert. ● Der Fernseher schaltet ca. 30 Minuten nach Ende eines analogen Programms auf den Bereitschaftsmodus um. |
| | Die Fernbedienung funktioniert nicht oder mit Unterbrechungen. | <ul style="list-style-type: none"> ● Sind die Batterien polaritätsrichtig eingelegt? (S. 8) ● Ist der Fernseher eingeschaltet? ● Die Batterien sind möglicherweise erschöpft. Wechseln Sie die Batterien aus. ● Richten Sie den Geber der Fernbedienung direkt auf den Fernbedienungs-Signalsensor an der Frontplatte des Fernsehers (im Abstand von maximal 7 m und innerhalb eines Winkels von 30 Grad vor dem Fernseher). ● Stellen Sie den Fernseher so auf, dass der Fernbedienungs-Signalsensor an der Frontplatte weder direkter Sonneneinstrahlung noch anderen starken Lichtquellen ausgesetzt ist. |
| | Teile des Fernsehers werden heiß | <ul style="list-style-type: none"> ● Auch wenn die Temperatur von Teilen der Front, der Ober- und Seitenwände angestiegen ist, liegt hinsichtlich der Leistung oder Qualität des Produkts keine Beeinträchtigung vor. |
| | Die Oberfläche des LCD-Bildschirms gibt geringfügig nach, wenn mit einem Finger darauf gedrückt wird. Ein Knackgeräusch macht sich u. U. bemerkbar. | <ul style="list-style-type: none"> ● Zur Verhinderung von Beschädigung weist die Bildschirmoberfläche eine gewisse Flexibilität auf. ● Die Bildschirmoberfläche kann sich geringfügig bewegen, wenn mit einem Finger darauf gedrückt wird, wobei sich ggf. ein Knackgeräusch bemerkbar macht. Dabei handelt es sich nicht um eine Funktionsstörung. |
| | Die Überstrom-Fehlermeldung erscheint | <ul style="list-style-type: none"> ● Möglicherweise verursacht der angeschlossene USB-Datenträger diesen Fehler. Entfernen Sie den Datenträger und schalten Sie den Fernseher mit dem Haupt-Ein/Aus-Schalter aus und anschließend wieder ein. ● Prüfen Sie, ob Fremdkörper in den USB-Anschluss eingedrungen sind. |
| | Eine Fehlermeldung erscheint. | <ul style="list-style-type: none"> ● Folgen Sie den Anweisungen, die auf dem Bildschirm erscheinen. ● Falls sich die Störung nicht beseitigen lässt, wenden Sie sich an Ihren Fachhändler oder einen autorisierten Kundendienst. |

Lizenzinformationen

Der Schutz der nachstehend aufgeführten Marken von Unternehmen und Produkten wurde gewahrt, selbst wenn der Text dieser Anleitung keine ausdrückliche Erwähnung der betreffenden Marken enthält.

- Bei „DVB“ und beim „DVB“-Logo handelt es sich um Marken des DVB Project.
- DiSEqC™ ist eine eingetragene Marke von EUTELSAT.
- Bei „VGA“ handelt es sich um eine Marke von International Business Machines Corporation.
- Bei „Macintosh“ handelt es sich um eine eingetragene Marke von Apple Inc., USA.
- Bei „S-VGA“ handelt es sich um eine eingetragene Marke der Video Electronics Standard Association.
- SDXC Logo ist ein Markenzeichen von SD-3C, LLC.
- HDMI, das HDMI-Logo sowie High-Definition Multimedia Interface sind Warenzeichen oder eingetragene Warenzeichen von HDMI Licensing LLC in den Vereinigten Staaten und anderen Ländern.
- Bei HDAVI Control™ handelt es sich um eine Marke von Panasonic Corporation.
- Bei „AVCHD“ und dem AVCHD-Logo handelt es sich um Marken von Panasonic Corporation und Sony Corporation.
- Hergestellt unter Lizenz von Dolby Laboratories. Dolby und das Doppel-D-Symbol sind Warenzeichen von Dolby Laboratories.
- Hergestellt unter Lizenz von US-Patent Nr. 5.451.942 sowie weiteren Patenten, die in den Vereinigten Staaten und anderen Ländern erteilt oder beantragt wurden. DTS und das DTS-Symbol sind eingetragene Warenzeichen und DTS Digital Out sowie die DTS-Logos sind Warenzeichen von DTS, Inc. Im Lieferumfang des Produkts ist Software enthalten. © DTS, Inc. Alle Rechte vorbehalten.
- GUIDE Plus+ ist (1) ein eingetragenes Warenzeichen oder Warenzeichen der, (2) hergestellt unter Lizenz der und (3) Bestandteil verschiedener internationaler Patente und Patentanmeldungen im Eigentum oder lizenziert von, Gemstar-TV Guide International, Inc. und/oder einer ihrer Tochtergesellschaften.
- VIERA CAST™ ist eine Marke der Panasonic Corporation.
- DLNA®, das DLNA-Logo und DLNA CERTIFIED™ sind Marken, Dienstleistungsmarken oder Zertifizierungsmarken der Digital Living Network Alliance.
- „Windows“ ist eine eingetragene Marke der Microsoft Corporation in den Vereinigten Staaten und/oder anderen Ländern.
- DivX® ist eine eingetragene Marke der DivX, Inc. und wird unter Lizenz verwendet.
- YouTube und Picasa sind Marken der Google, Inc.
- Skype™ ist eine Marke von Skype Limited.

Technische Daten

■Fernseher

| | | TX-L37V20E | TX-L42V20E |
|--|---------------------------------|--|---|
| Spannungsversorgung | | 220–240 V Wechselstrom, 50 / 60 Hz | |
| Maximale Leistungsaufnahme nach IEC60107 | | 147 W | 152 W |
| Leistungsaufnahme im Bereitschaftszustand | | 0,30 W 36,00 W (mit Aufzeichnung) | |
| Bildschirm | Bildseitenverhältnis | 16:9 | |
| | Bildschirmgröße effektiv | 94 cm (Diagonale) 819 mm (B) × 460 mm (H) | 106 cm (Diagonale) 930 mm (B) × 523 mm (H) |
| | Anzahl der Pixel | 2.073.600 (1.920 (B) × 1.080 (H)) | |
| Abmessungen (B × H × T) | einschl. Sockel | 919 mm × 633 mm × 287 mm | 1.034 mm × 698 mm × 329 mm |
| | nur Fernseher | 919 mm × 591 mm × 77 mm (Mit Lautsprecherteil) 919 mm × 591 mm × 45 mm (Ohne Lautsprecherteil) | 1.034 mm × 656 mm × 77 mm (Mit Lautsprecherteil) 1.034 mm × 656 mm × 39 mm (Ohne Lautsprecherteil) |
| Gewicht | | 17,5 kg netto (einschl. Sockel) 14,5 kg netto (nur Fernseher) | 21,5 kg netto (einschl. Sockel) 18,5 kg netto (nur Fernseher) |
| Ton | Lautsprecher | 140 mm × 35 mm × 2 Stck. 8 Ω | |
| | Audioausgang | 20 W (10 W + 10 W), 10 % Gesamtklirrfaktor | |
| | Kopfhörerbuchse | M3-Stereo-Minibuchse (3,5 mm) × 1 | |
| PC-Signale | | VGA, SVGA, WVGA, XGA SXGA, WXGA …… (komprimiert) Horizontale Abtastfrequenz 31 kHz bis 69 kHz Vertikale Abtastfrequenz 59 Hz bis 86 Hz | |
| Empfangssysteme / Empfangsbereiche | | PAL B, G, H, I, SECAM B, G, SECAM L, L' VHF E2 - E12 VHF H1 - H2 (Italien) VHF A - H (Italien) UHF E21 - E69 CATV (S01 - S05) CATV S1 - S10 (M1 - M10) CATV S11 - S20 (U1 - U10) CATV S21-S41 (Hyperband) | |
| | | PAL D, K, SECAM D, K VHF R1 - R2 VHF R3 - R5 VHF R6 - R12 UHF E21 - E69 | |
| | | PAL 525/60 Wiedergabe von NTSC-Bändern mit einigen PAL-Videorecordern (VCR) möglich | |
| | | M.NTSC Wiedergabe mit M.NTSC-Videorecordern (VCR) möglich | |
| | | NTSC (nur AV-Eingang) Wiedergabe mit NTSC-Videorecordern (VCR) möglich | |
| | | DVB-T Digitale terrestrische Programmdienste (MPEG2 und MPEG4-AVC(H.264)) | |
| | | DVB-C Digitale Kabel-Programmdienste (MPEG2 und MPEG4-AVC(H.264)) Länder, in denen DVB-C verfügbar ist: Deutschland, Schweiz, Dänemark, Schweden, Norwegen, Finnland, Niederlande | |
| | | DVB-S / S2 Digitale Satelliten-Programmdienste (MPEG2 und MPEG4-AVC(H.264)) Empfänger-Frequenzbereich - 950 MHz bis 2.150 MHz LNB-Leistung und -Polarisation - Vertikal: +13 V Horizontal: +18 V Strom: 500 mA max. (Überlastschutz) | |
| | | 22-kHz-Ton - Frequenz: 22 kHz ± 2 kHz Amplitude: 0,6 V ± 0,2 V Symbolrate - 30 MS/s max. FEC-Modus - 1/2, 3/5, 2/3, 3/4, 4/5, 5/6, 8/9, 9/10 Demodulation- QPSK, 8PSK DiSeqC - Version 1,0 | |
| | | ●Neueste Informationen zu den verfügbaren Diensten finden Sie auf der folgenden Website. (Nur auf Englisch) http://panasonic.jp/support/global/cs/tv | |
| Satellitenschüssel-Eingang | | Buchse, F-Typ 75 Ω | |
| Antenneneingang | | VHF / UHF | |
| Betriebsbedingungen | | Temperatur : 0 °C bis 35 °C Luftfeuchtigkeit : 20 % bis 80 % rel. Feuchte (ohne Kondensatbildung) | |

| | | | | | |
|-------------------------|---------------------------|---------------------------|--|--|--|
| Anschlussbuchsen | AV1 (SCART-Buchse) | | 21-polige Buchse (Audio/Video-Eingang, Audio/Video-Ausgang, RGB-Eingang, Q-Link) | | |
| | AV2 (SCART-Buchse) | | 21-polige Buchse (Audio/Video-Eingang, Audio/Video-Ausgang, RGB-Eingang, S-Video-Eingang, Q-Link) | | |
| | AV3 | VIDEO | RCA-Anschluss × 1 | 1,0 V[s-s] (75 Ω) | |
| | | AUDIO L - R | RCA-Anschluss × 2 | 0,5 V[eff] | |
| | COMPONENT | VIDEO | Y P_B, P_R | 1,0 V[s-s] (einschließlich Synchronisierung) ±0,35 V[s-s] | |
| | | AUDIO L - R | RCA-Anschluss × 2 | 0,5 V[eff] | |
| | Sonstige | HDMI 1 / 2 / 3 / 4 | Buchsen des Typs A HDMI1 / 3 / 4: HDMI (Version 1,4 mit Content Type), Deep Colour HDMI2 : HDMI (Version 1,4 mit Content Type, Audio Return Channel), Deep Colour ●Dieser Fernseher unterstützt die Funktion „HDAVI Control 5“. | | |
| | | PC | 15-polige HIGH-DENSITY D-SUB-Buchse | R,G,B/0,7 V[s-s] (75 Ω) HD, VD/TTL-Pegel 2,0 bis 5,0 V[s-s] (hochohmig) | |
| | | Kartensteckplatz | SD-Kartensteckplatz × 1 Common Interface-Steckplatz (kompatibel mit CI Plus) × 1 | | |
| | | ETHERNET | RJ45, IEEE802.3 10BASE-T / 100BASE-TX | | |
| | | USB 1 / 2 | USB2,0 5 V DC, Max. 500 mA ●Für verfügbare USB-Datenträger ➔ S. 90 | | |
| | Ausgang | AUDIO L - R | RCA-Anschluss × 2 | 0,5 V[eff] (hochohmig) | |
| | | DIGITAL AUDIO OUT | PCM / Dolby Digital / DTS, Lichtleiter | | |

■Wireless-LAN-Adapter

| | | | |
|-------------------------------------|---|--|--|
| Abmessungen (B × H × T) | 44 mm × 27 mm × 72 mm | | |
| Gewicht | 29 g netto | | |
| Antenne | Tx 1, Rx 2 | | |
| Schnittstelle | USB2,0 | | |
| Normen | IEEE802.11n / IEEE802.11a / IEEE802.11g / IEEE802.11b | | |
| Übertragungssystem | MISO-OFDM-System, OFDM-System, DSSS-System | | |
| Frequenzbereich | IEEE802.11n / IEEE802.11a: 5,15 GHz - 5,35 GHz 5,47 GHz - 5,725 GHz IEEE802.11g / IEEE802.11b / IEEE802.11n: 2,4 GHz - 2,4835 GHz | | |
| Übertragungsrate (Standard)* | IEEE802.11n: Senden max. 150 Mbps, Empfang max. 300 Mbps IEEE802.11g / IEEE802.11a: Max. 54 Mbps IEEE802.11b: Max. 11 Mbps | | |
| Zugangsmodus | Infrastrukturmodus | | |
| Sicherheit | WPA2-PSK (TKIP/AES) WPA-PSK (TKIP/AES) WEP (64 Bit / 128 Bit) ●Dieses Gerät unterstützt sowohl WPA- als auch WPA2-Verschlüsselung. | | |

Die MAC-Adresse und die Produktidentifikationskennzeichnung befinden sich an der Unterseite des Wireless-LAN-Adapters.

*Die Übertragungsraten sind theoretische Werte; die tatsächliche Übertragungsrate kann je nach Kommunikationsumgebung oder angeschlossenem Gerät abweichen.

- Änderungen der äußeren Aufmachung und technischen Daten bleiben jederzeit vorbehalten. Bei den Angaben zum Gewicht und den Abmessungen handelt es sich um Näherungswerte.
- Dieses Gerät entspricht den nachstehend aufgeführten EMC-Normen.
EN55013, EN61000-3-2, EN61000-3-3, EN55020, EN55022, EN55024

Benutzerinformation zur Sammlung und Entsorgung von veralteten Geräten und benutzten Batterien



Diese Symbole auf den Produkten, Verpackungen und/oder Begleitdokumenten bedeuten, dass benutzte elektrische und elektronische Produkte und Batterien nicht in den allgemeinen Hausmüll gegeben werden sollen.

Bitte bringen Sie diese alten Produkte und Batterien zur Behandlung, Aufarbeitung bzw. zum Recycling gemäß Ihrer Landesgesetzgebung und den Richtlinien 2002/96/EG und 2006/66/EG zu Ihren zuständigen Sammelpunkten.

Indem Sie diese Produkte und Batterien ordnungsgemäß entsorgen, helfen Sie dabei, wertvolle Ressourcen zu schützen und eventuelle negative Auswirkungen auf die menschliche Gesundheit und die Umwelt zu vermeiden, die anderenfalls durch eine unsachgemäße Abfallbehandlung auftreten können.

Wenn Sie ausführlichere Informationen zur Sammlung und zum Recycling alter Produkte und Batterien wünschen, wenden Sie sich bitte an Ihre örtlichen Verwaltungsbehörden, Ihren Abfallentsorgungsdienstleister oder an die Verkaufseinrichtung, in der Sie die Gegenstände gekauft haben.

Gemäß Landesvorschriften können wegen nicht ordnungsgemäßer Entsorgung dieses Abfalls Strafgebußen verhängt werden.



Für geschäftliche Nutzer in der Europäischen Union

Wenn Sie elektrische oder elektronische Geräte entsorgen möchten, wenden Sie sich wegen genauerer Informationen bitte an Ihren Händler oder Lieferanten.



[Informationen zur Entsorgung in Ländern außerhalb der Europäischen Union]

Diese Symbole gelten nur innerhalb der Europäischen Union. Wenn Sie solche Gegenstände entsorgen möchten, erfragen Sie bitte bei den örtlichen Behörden oder Ihrem Händler, welches die ordnungsgemäße Entsorgungsmethode ist

Hinweis zum Batteriesymbol (unten zwei Symbolbeispiele):

Dieses Symbol kann in Kombination mit einem chemischen Symbol verwendet werden. In diesem Fall erfüllt es die Anforderungen derjenigen Richtlinie, die für die betreffende Chemikalie erlassen wurde.

GEMSTAR-TV GUIDE INTERNATIONAL, INC. UND/ODER EINE IHRER TOCHTERGESELLSCHAFTEN HAFTEN IN KEINER WEISE FÜR DIE GENAUIGKEIT DER PROGRAMMDATEN DES GUIDE PLUS+ SYSTEMS. AUCH KANN GEMSTAR-TV GUIDE INTERNATIONAL, INC. UND/ODER EINE IHRER TOCHTERGESELLSCHAFTEN IN KEINER WEISE FÜR ENSTEHENDE SCHADENSANSPRÜCHE AUS GEWINNVERLUSTEN, GESCHÄFTSVERLUSTEN ODER ANDEREN SPEZIELLEN ODER INDIREKTEN SCHÄDEN, DIE AUFGRUND DES GUIDE PLUS+ SYSTEMS ENTSTANDEN SIND, HAFTBAR GEMACHT WERDEN.

<http://www.europe.guideplus.com/>



Wireless-LAN-Adapter

CE 1731

Konformitätserklärung (DoC)

Hiermit erklärt "Panasonic Corporation", dass dieses Produkt die grundlegenden Anforderungen sowie die anderen relevanten Vorschriften der Richtlinie 1999/5/EG erfüllt.

Kunden können eine Kopie der Original-DoC unserer R&TTE-konformen Geräte von unserem DoC-Server herunterladen:

<http://www.doc.panasonic.de>

Kontaktadresse innerhalb der EU: Panasonic Services Europe, eine Division der Panasonic Marketing Europe GmbH, Panasonic Testing Centre, Winsbergring 15, 22525 Hamburg, BRD

Dieses Produkt ist für den Einsatz in folgenden Ländern vorgesehen.

Belgien, Bulgarien, Dänemark, Deutschland, Estland, Finnland, Frankreich, Griechenland, Großbritannien, Island, Italien, Lettland, Liechtenstein, Litauen, Luxemburg, Malta, Niederlande, Norwegen, Österreich, Polen, Portugal, Rumänien, Schweden, Schweiz, Slowakei, Slowenien, Spanien, Tschechische Republik, Ungarn, Zypern

Dieses Produkt ist für allgemeine Verbraucher bestimmt. (Kategorie 3)

Die WLAN-Funktion dieses Produkts darf ausschließlich in geschlossenen Räumen genutzt werden.

Dieses Produkt ist für die Verbindung zum Access Point 2,4GHz oder 5GHz WLAN ausgelegt.



Konformitätserklärung (DoC)

Ein Exemplar der Original-DoC für dieses Fernsehgerät finden Sie auf der folgenden Website:

<http://www.doc.panasonic.de>

Beauftragte Einrichtung:

Panasonic Testing Centre

Panasonic Marketing Europe GmbH

Winsbergring 15, 22525 Hamburg, Germany

Wichtige Informationen

Die Modell- und Seriennummer dieses Gerätes sind auf dem Typenschild an der Rückseite angegeben. Bitte tragen Sie die Seriennummer an der unten dafür vorgesehenen Stelle ein, und bewahren Sie diese Anleitung gemeinsam mit der Quittung als permanenten Kaufnachweis für den Fall eines Diebstahls bzw. Verlustes des Gerätes sowie einer Inanspruchnahme der Garantieleistung sorgfältig auf.

Modellnummer

Seriennummer

Name und Adresse des Herstellers gemäß der Richtlinie 2001/95/EG, umgesetzt durch das GPSG vom 06.01.2004, Paragraph 5 :

Panasonic AVC Networks Czech, s. r. o.

U Panasoniku 1

320 84 Plzeň

Česká republika

Panasonic Corporation

M0310-0

Web Site : <http://panasonic.net>

© Panasonic Corporation 2010

Gedruckt in der Tschechischen Republik