

# Bedienungsanleitung

## DVD-Recorder

Modell Nr. **DMR-EH495**



Web Site: <http://www.panasonic-europe.com>

# Panasonic®

### Von diesem Gerät unterstützter Regionalcode

Regionalcodes werden DVD-Recordern und DVD-Videos entsprechend der Regionen zugeteilt, in denen sie verkauft werden.

- Der Regionalcode dieses Gerätes ist "2".
- Das Gerät ermöglicht die Wiedergabe von DVD-Videos, die mit "2" oder "ALL" markiert sind.

Beispiel:



Kurzanleitung

Grundlegende Operationen

### Sehr geehrter Kunde

Wir möchten Ihnen für den Kauf dieses Produkts danken. Für optimale Leistung und Sicherheit lesen Sie bitte diese Bedienungsanleitung aufmerksam durch.

Bitte lesen Sie diese Bedienungsanleitung vor dem Anschließen, Inbetriebnehmen oder Einstellen dieses Gerätes vollständig durch. Diese Anleitung bitte aufbewahren.

Das GUIDE Plus+ System steht in folgenden Ländern zur Verfügung:

**Belgien/Deutschland/Italien/Luxemburg/Niederlande/Österreich/Schweiz/Spanien**  
(Stand Januar 2009)

- In einigen Regionen der oben aufgeführten Länder steht dieser Dienst unter Umständen nicht zur Verfügung.
- Die versorgten Bereiche können sich unter Umständen ändern.

### Hinweis zu den Beschreibungen in der vorliegenden Bedienungsanleitung

- Referenzseiten werden in der Form "⇒ OO" angegeben.

# DIGA

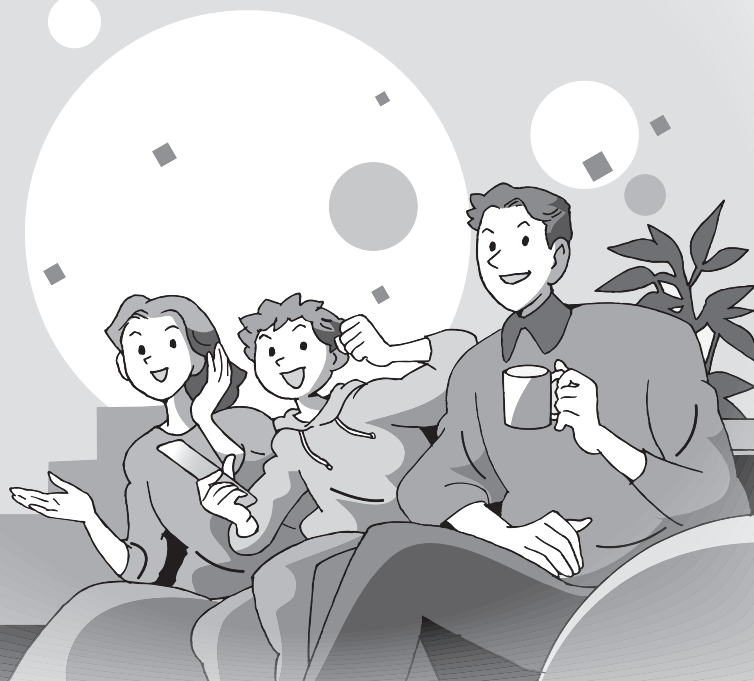

EG

RQT9286-D

## WARNUNG!

DIESES PRODUKT ERZEUGT LASERSTRAHLUNG. DURCHFÜHRUNG ANDERER VORGÄNGE ALS DER HIER ANGEGBENEN KANN ZU GEFÄHRLICHER STRAHLUNG FÜHREN. REPARATUREN DÜRFEN NUR VON QUALIFIZIERTEM FACHPERSONAL DURCHGEFÜHRT WERDEN.

## WARNUNG:

ZUR REDUZIERUNG DER GEFAHR VON BRAND, ELEKTRISCHEM SCHLAG UND BESCHÄDIGUNG:

- DIESES GERÄT SORGFÄLTIG VOR NÄSSE, FEUCHTIGKEIT, SPRITZ- UND TROPFWASSER ZU SCHÜTZEN; BLUMENVASEN UND ANDERE MIT FLÜSSIGKEITEN GEFÜLLTE BEHÄLTER DÜRFEN NICHT AUF DIESES GERÄT GESTELLT WERDEN.
- AUSSCHLIESSLICH DAS EMPFOHLENE ZUBEHÖR VERWENDEN.
- AUF KEINEN FALL DIE ABDECKUNG (ODER RÜCKWAND) ABSCHRAUBEN; IM GERÄTEINNEREN BEFINDEN SICH KEINE TEILE; DIE VOM BENÜTZER GEWARTET WERDEN KÖNNEN. REPARATURARBEITEN SIND GRUNDSÄTZLICH DEM KUNDENDIENSTPERSONAL ZU ÜBERLASSEN.

## WARNUNG!

- UM AUSREICHENDE BELÜFTUNG ZU GEWÄHRLEISTEN, DARF DIESES GERÄT NICHT IN EINEM BÜCHERREGAL, EINBAUSCHRANK ODER EINEM SONSTIGEN ENGEN RAUM INSTALLIERT ODER AUFGESTELLT WERDEN. SORGEN SIE DAFÜR, DASS DER BELÜFTUNGSZUSTAND NICHT DURCH VORHÄNGE ODER ANDERE MATERIALIEN BEHINDERT WIRD, UM STROMSCHLAG- ODER FEUERGEFAHR DURCH ÜBERHITZUNG ZU VERMEIDEN.
- ACHTEN SIE DARAUF, DIE ENTLÜFTUNGSSCHLITZE DES GERÄTES NICHT DURCH GEGENSTÄNDE AUS PAPIER ODER STOFF ZU BLOCKIEREN, Z.B. ZEITUNGEN, TISCHDECKEN UND VORHÄNGE.
- STELLEN SIE KEINE QUELLEN OFFENER FLAMMEN, Z.B. BRENNENDE KERZEN, AUF DAS GERÄT.
- BEACHTEN SIE BEI DER ENTSORGUNG VERBRAUCHTER BATTERIEN DIE EINSCHLÄGIGEN UMWELTSCHUTZBESTIMMUNGEN.

## ACHTUNG

Explosionsgefahr bei falschem Anbringen der Batterie. Ersetzen Sie nur mit einem äquivalentem vom Hersteller empfohlenem Typ. Behandeln Sie gebrauchte Batterien nach den Anweisungen des Herstellers.

DIESES GERÄT IST FÜR DEN BETRIEB IN LÄNDERN MIT GEMÄSSIGTEM KLIMA BESTIMMT.

Dieses Gerät kann beim Betrieb Hochfrequenzstörungen auffangen, die von einem in der Nähe verwendeten Handy verursacht werden. Falls eine solche Störbeeinflussung festgestellt wird, sollte das Handy in größerer Entfernung von diesem Gerät betrieben werden.

Das Gerät sollte in der Nähe einer Netzsteckdose so aufgestellt werden, dass im Störfall jederzeit ein unbehinderter Zugang zum Netzstecker gewährleistet ist. Ein unbehinderter Zugang zum Netzstecker muss stets gewährleistet sein. Um dieses Gerät vollständig vom Netz zu trennen, den Netzstecker aus der Netzsteckdose ziehen.

CLASS 1  
LASER PRODUCT



DANGER - VISIBLE AND INVISIBLE LASER RADIATION WHEN OPEN. AVOID DIRECT EXPOSURE TO BEAM. FDA 21 CFR/Class IIb	
CAUTION - CLASS 3B VISIBLE AND INVISIBLE LASER RADIATION WHEN OPEN. AVOID EXPOSURE TO THE BEAM. IEC60825-1 #2/Class 3B	
ATTENTION - RAYONNEMENT LASER VISIBLE ET INVISIBLE CLASSE 3B EN CAS D'OUVERTURE. ÉVITER UNE EXPOSITION AU FAISCEAU.	
FORSIGTIG - SYNLIG OG USYNLIG LASERSTRÅLING KLASSE 3B. NÅR LÅGET ER ÅBENT, UNDGÅ AT BLIVE UDSAT FOR STRÅLEN.	
VARO - AVATTAESSA OLET ALTIINNA LUOKAN 3B NÄKYVÄÄ JA NÄKYMÄTÖNTÄ LASERSÄTEILYÄ. VARO ALITSTMISTÄ SÄTEELLE.	
VARNING - KLASS 3B SYNLIG OCH OSYNLIG LASERSTRÅLNING NÄR DENNA DEL ÄR ÖPPNAD. UNDVIK EXPONERING FÖR STRÅLEN.	
VORSICHT - SICHTBARE UND UNSICHTBARE LASERSTRAHLUNG KLASSE 3B. WENN ABDECKUNG GEÖFFNET, NICHT DEM STRAHL AUSSETZEN.	
注意	- 打开时有可见及不可见激光辐射。避免光束照射。
注意	- ここを開くと可視及び不可視レーザー光が出ます。ビームを見たり、触れたりしないでください。VOL1170

(Im Inneren des Gerätes)

## Sicherheitsmaßnahmen

### Aufstellung

Stellen Sie das Gerät auf einer ebenen Oberfläche so auf, dass es von direkter Sonneneinstrahlung, hohen Temperaturen, hoher Luftfeuchtigkeit und starken Erschütterungen ferngehalten wird. Diese Gegebenheiten können das Gehäuse und andere Bauteile beschädigen, wodurch die Lebensdauer des Geräts verkürzt wird. Keine schweren Gegenstände auf das Gerät stellen.

### Spannung

Keine Stromquellen mit Hochspannung verwenden. Dies kann das Gerät überlasten und einen Brand verursachen.

Keine Gleichstromquelle verwenden. Die Stromquelle sorgfältig prüfen, wenn Sie das Gerät auf einem Schiff oder an anderen Orten, die Gleichstrom verwenden, aufstellen.

### Netzkabelschutz

Sicherstellen, dass das Netzkabel korrekt angeschlossen ist und nicht beschädigt ist. Schlechte Anschlüsse und Beschädigungen des Kabels können einen Brand oder einen Stromschlag verursachen. Ziehen Sie nicht am Kabel, verbiegen Sie es nicht und stellen Sie keine schweren Gegenstände darauf.

Fassen Sie beim Abziehen des Kabels den Stecker immer fest an. Durch Ziehen am Netzkabel könnten Sie einen Stromschlag erleiden.

Fassen Sie den Stecker nicht mit nassen Händen an. Dies kann einen Stromschlag verursachen.

### Fremdgegenstände

Lassen Sie keine Metallgegenstände in das Gerät fallen. Dies kann einen Stromschlag oder eine Fehlfunktion verursachen.

Verschütten Sie keine Flüssigkeiten in das Gerät. Dies kann einen Stromschlag oder eine Fehlfunktion verursachen. Wenn dies geschieht, trennen Sie das Gerät sofort von der Stromversorgung und wenden Sie sich an Ihren Fachhändler.

Versprühen Sie keine Insektizide auf oder in das Gerät. Diese enthalten entzündliche Gase, die einen Brand auslösen können, wenn sie in das Gerät gesprüht werden.

### Wartung

Versuchen Sie nicht, das Gerät selbst zu reparieren. Wenn der Ton ausfällt, die Anzeigen nicht leuchten, Rauch auftritt oder ein anderes Problem auftritt, das in dieser Bedienungsanleitung nicht beschrieben wird, trennen Sie das Netzkabel ab und wenden Sie sich an Ihren Fachhändler oder an eine autorisierte Kundendienststelle. Falls das Gerät von unqualifiziertem Personal repariert, auseinandergenommen oder wieder zusammengebaut wird, kann es zu einem Stromschlag oder zu Beschädigungen des Geräts kommen.

Wenn Sie das Gerät lange Zeit nicht verwenden, ziehen Sie den Netzstecker ab, um die Lebensdauer des Geräts zu verlängern.

Sicherheitsmaßnahmen	2
<b>Erste Schritte</b>	
Mitgeliefertes Zubehör	4
Informationen zur Fernbedienung	4
Vorsichtsmaßnahmen zur Festplatte	5
Pflege des Geräts	5
<b>Kurzanleitung</b>	
Anordnung der Bedienelemente	6
Mit dem FUNCTION MENU-Anzeige können Sie schnell und bequem auf verschiedene Funktionen zugreifen	7
<b>SCHRITT 1 Anschluss</b>	8
<b>SCHRITT 2 Einstellungen des Kanalempfangs und Einstellungen des TV-Bildseitenverhältnisses</b>	10
GUIDE Plus+ Systemeinstellungen	11
Festplatten- und Disc-Informationen	14
Angaben zum USB-Speicher	16
Wiedergeben von DivX® Dateien, Musikdateien und Standbildern (JPEG)	17
Medienhandhabung (Disc/USB-Speicher)	18
<b>Grundlegende Operationen</b>	
Wiedergabe von Videoaufzeichnungen/Wiedergabe von Nur-Wiedergabe Discs	19
Aufnehmen von Fernsehprogrammen	20
Timer-Aufzeichnung	21
Löschen von Titeln	22
<b>Erweiterte Operationen</b>	
Hinweise zur Aufnahme	23
<b>Fortgeschrittene Aufnahme</b>	24
Aufnahmemodi und ungefähre Aufnahmezeiten	24
Wenn der Formatbestätigungsbildschirm angezeigt wird	24
Wenn eine aufgenommene Disc herausgenommen wird	24
Flexible Aufnahme	25
Wiedergabe während der Aufnahme	25
<b>Aufnahme von Sendungen von einem externen Gerät</b>	26
Timer-Aufnahmen mit dem Fernseher	26
Aufnahmen von einem Digital/Satelliten-Receiver oder Decoder	26
Mit externem Gerät gekoppelte Timer-Aufnahmen (Digital/Satelliten-Receiver) — EXT LINK	26
<b>Kopieren von einem Videokassetten-Rekorder</b>	27
Manuelles Aufnehmen	27
Automatische DV-Aufnahme (DV Auto Rec)	27
<b>Fortgeschrittene Timer-Aufnahme</b>	28
Verwendung der SHOWVIEW Nummer für Timer-Aufnahmen	28
Manuelles Programmieren von Timer-Aufnahmen	28
So brechen Sie die Aufnahme nach dem Start ab	29
So schalten Sie die Aufnahmebereitschaft aus	29
Hinweise zur Timer-Aufnahme	29
Überprüfen, Ändern und Löschen von Programmen	29
Ersatzaufnahme	30
Automatische Erneuerungsaufnahme	30
VPS/PDC-Funktion	30
<b>Schritte im GUIDE Plus+ System</b>	31
Grundlegende Schritte	31
Auswählen eines Programmes einer gewünschten Kategorie	31
Suchen gewünschter Sendungen in der GUIDE Plus+ Liste nach Stichwörtern	31
<b>Fortgeschrittene Wiedergabe</b>	32
Bedienung während der Wiedergabe	32
Umschalten des Tons während der Wiedergabe	32
<b>Auswahl aufgenommener Programme (Titel) zur Wiedergabe-DIRECT NAVIGATOR</b>	33
Umschalten der DIRECT NAVIGATOR-Anzeige	33
So sortieren Sie die Titel zur Vereinfachung der Suche	33
Wiedergabe der zusammengefassten Titel <b>HDD</b>	33
Zum Editieren der Titelgruppe <b>HDD</b>	33
<b>Wiedergeben von DivX, Musikdateien und Standbildern (JPEG)</b>	34
Das Bildschirmmenü anzeigen	34
Wiedergeben von DivX Videomaterial	34
Anspielen von Musikdateien	35
Wiedergeben von Standbildern	36
Nützliche Funktionen bei der Standbildwiedergabe	37
<b>Musik wiedergeben</b>	38
Für Wiedergabe einer Musik CD	38
Auf Festplatte kopierte Musik Abspielen	38
Nützliche Funktionen bei der Musikwiedergabe	38
<b>Praktische Funktionen</b>	39

Fenster "FUNCTION MENU"	39
Suchen von Programmen in der GUIDE Plus+ Liste durch Titelnamen — Titelsuche	39
Unterbrechen des Fernsehprogramms, das Sie gerade sehen—Pause Live TV	39
<b>Verknüpfter Betrieb mit dem Fernseher (VIERA Link "HDAVI Control™"/Q Link)</b>	
Einfache Steuerung nur mit der VIERA-Fernbedienung	41
<b>Editieren</b>	
<b>Editieren von Titeln/Kapiteln</b>	42
<b>Erstellen, Editieren und Wiedergeben von Playlisten</b>	44
<b>Bearbeiten von Standbildern und Musik</b>	46
<b>Eingeben von Text</b>	48
<b>Kopieren</b>	
<b>Kopieren von Titeln oder Playlisten</b>	49
Kopieren	50
Kopieren mit Hilfe der Kopierliste—Fortg. Kopieren	51
Kopieren einer finalisierten DVD-R, DVD-R DL, DVD-RW (DVD-Video-Format), +R und +R DL	52
<b>Kopieren von Standbildern</b>	54
Kopieren mit Hilfe der Kopierliste	54
Kopieren von Standbildern auf USB-Speichermedien	55
<b>Musik auf Festplatte kopieren</b>	56
Über die Gracenote® Datenbank	56
Musik von einer CD kopieren	56
Musik von einem USB-Speichermedium oder von CD-R/CD-RW/DVD-R/DVD-R DL kopieren	56
So aktualisieren Sie die Gracenote® Datenbank	57
<b>Einstellungsmenüs</b>	
<b>Bildschirmmenüs/Statusmeldung</b>	58
Bildschirmmenüs	58
Statusmeldungen	59
<b>HDD und Disc Management</b>	60
Allgemeine Bedienung	60
Speicherschutz einstellen	60
Benennen einer Disc	60
Löschen aller Titel und Playlisten—Alle Titel löschen	61
Löschen aller Inhalte—Format	61
Auswählen des Hintergrundformats—Top Menu	61
Auswählen, ob das Top Menu zuerst angezeigt werden soll—Auto-Play wählen	62
Ermöglichen der Wiedergabe von Discs auf anderen Geräten—Finalisierung	62
Erstellen des Top Menu—Top Menu erstellen	62
<b>Ändern der Geräteeinstellungen</b>	63
Allgemeine Bedienung	63
Sendertabelle	63
Disc	64
Video	65
Audio	65
Display	65
Anschluss	66
Sonstige	67
<b>Sonstige Einstellungen</b>	68
Steuern des Fernsehers	68
Kindersicherung	68
<b>Referenz</b>	
<b>Zusätzliche Anschlüsse</b>	69
Anschluss eines Fernsehers mit AUDIO/VIDEO- oder S VIDEO-Buchsen	69
Anschluss eines Videorecorders mit AUDIO/VIDEO- oder S VIDEO-Buchsen	69
Anschließen eines Fernsehers mit COMPONENT VIDEO-Buchsen	69
Anschließen eines Verstärkers mit digitalem Eingang	70
Anschließen eines Stereo-Verstärkers	70
Anschluss an einen HDMI-kompatiblen Fernseher und Receiver	70
Anschließen eines Fernsehers und Videorecorders	71
Anschließen von Fernseher und VCR, Digital-/Satelliten-Receiver oder Decoder	71
<b>Häufig gestellte Fragen</b>	72
<b>Meldungen</b>	74
<b>Fehlersuchliste</b>	76
<b>Technische Daten</b>	81
<b>Glossar</b>	82
<b>Index</b>	Hinterer Einband

Erste Schritte

Kurzanleitung

Grundlegende Operationen

Erweiterte Operationen

Editieren

Kopieren

Einstellungsmenüs

Referenz

# Mitgeliefertes Zubehör



Überprüfen Sie, ob die folgenden Teile mitgeliefert wurden.  
(Produktnummern von Januar 2009. Änderungen jederzeit möglich.)

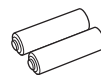
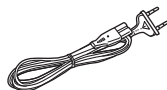

(N2QAYB000329)

## 1 Fernbedienung

## 1 Netzkabel

Nur für den Gebrauch mit diesem Gerät. Nicht mit einem anderen Gerät verwenden.  
Verwenden Sie auch keine anderen Geräte Kabel mit diesem Gerät.

## 1 HF-Koaxialkabel

## 2 Batterien für Fernbedienung

## Informationen zur Fernbedienung

### ■ Batterien

- Legen Sie die Batterien mit richtiger Polarität (+ und -) in die Fernbedienung ein.

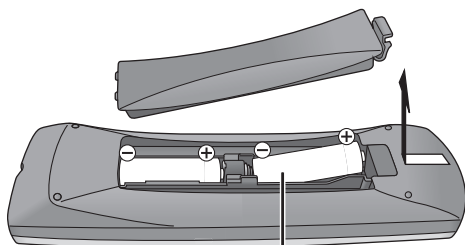

R6/LR6, AA

- Verwenden Sie Alkali- oder Manganbatterien.
- Verwenden Sie nicht alte und neue Batterien zusammen.
- Verwenden Sie keine unterschiedlichen Batterietypen.
- Niemals starker Hitze oder offenem Feuer aussetzen.
- Lassen Sie die Batterie (n) nie längere Zeit in einem Auto mit geschlossenen Türen und Fenstern zurück, das direkter Sonneneinstrahlung ausgesetzt ist.
- Nehmen Sie die Batterien nicht auseinander, und schließen Sie sie nicht kurz.
- Versuchen Sie nicht, Alkali- oder Manganbatterien wieder aufzuladen.
- Verwenden Sie keine Batterien mit teilweise abgelöstem Mantel.
- Verbrauchte Batterien sachgerecht entsorgen.

Bei unsachgemäßer Handhabung von Batterien kann Elektrolyt auslaufen und Gegenstände beschädigen oder einen Brand verursachen.

Nehmen Sie die Batterien heraus, wenn die Fernbedienung längere Zeit nicht benutzt werden soll. Lagern Sie die Batterien an einem kühlen, dunklen Ort.

Fernbedienungsbetrieb (⇒ 6)

### ■ Gebrauch

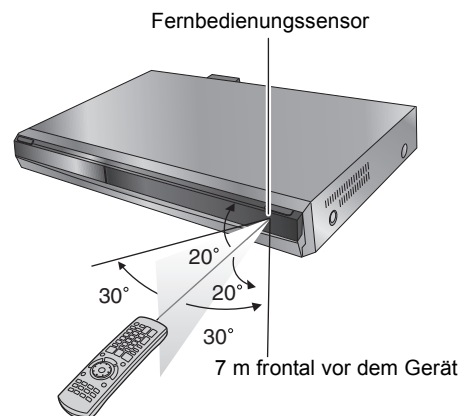

Hergestellt unter Lizenz von Dolby Laboratories.  
Dolby und das Doppel-D-Symbol sind Warenzeichen von Dolby Laboratories.

Hergestellt unter Lizenz eines US-Patents #n: 5,451,942; 5,956,674; 5,974,380; 5,978,762; 6,487,535 & andere US und weltweite Patente, die ausgestellt wurden und & anhängig sind. DTS und DTS 2.0 + Digital Out sind registrierte Handelsmarken und die DTS Logos und Symbol sind Handelsmarken der DTS, Inc. © 1996-2008 DTS, Inc. Alle Rechte reserviert.

Die in diesem Produkt eingesetzte Copyright-Schutztechnologie ist durch US-Patente und andere Rechte zum Schutz geistigen Eigentums geschützt. Die Verwendung dieser Copyright-Schutztechnologie unterliegt der Genehmigung durch Macrovision und ist nur für den häuslichen Gebrauch und andere eingeschränkte Betrachtungsanwendungen vorgesehen, es sei denn, es liegt eine ausdrückliche Genehmigung durch Macrovision vor. Reverse Engineering oder Disassemblieren ist verboten.

DivX®-Video-Wiedergabe  
DivX® ist ein eingetragenes Warenzeichen von DivX, Inc. und wird unter Lizenz verwendet.

Plays DivX® video  
DivX® is a registered trademark of DivX, Inc., and is used under license.

"HDMI", das HDMI-Logo und "High-Definition Multimedia Interface" sind Marken bzw. eingetragene Marken von HDMI Licensing LLC.

HDAVI Control™ ist ein Markenzeichen von Panasonic Corporation.

GUIDE Plus+, SHOWVIEW sind (1) eingetragene Warenzeichen oder Warenzeichen der, (2) hergestellt unter Lizenz der und (3) Bestandteil verschiedener internationaler Patente und Patentanmeldungen im Eigentum oder lizenziert von, Gemstar-TV Guide International, Inc. und/oder einer ihrer Tochtergesellschaften.

**GEMSTAR-TV GUIDE INTERNATIONAL, INC. UND/ODER EINE IHRER TOCHTERGESELLSCHAFTEN HAFTEN IN KEINSTER WEISE FÜR DIE GENAUIGKEIT DER PROGRAMMDATEN DES GUIDE PLUS+ SYSTEMS. AUCH KANN GEMSTAR-TV GUIDE INTERNATIONAL, INC. UND/ODER EINE IHRER TOCHTERGESELLSCHAFTEN IN KEINSTER WEISE FÜR ENSTEHENDE SCHADENSANSPRÜCHE AUS GEWINNVERLUSTEN, GESCHÄFTSVERLUSTEN ODER ANDEREN SPEZIELLEN ODER INDIRECTEN SCHÄDEN, DIE AUFGRUND DES GUIDE PLUS+ SYSTEMS ENTSTANDEN SIND, HAFTBAR GEMACHT WERDEN.**

# Vorsichtsmaßnahmen zur Festplatte

Die Festplatte ist ein Speichermedium mit großer Kapazität, das aufgrund der Präzisionsbauteile und der hohen Drehzahl sehr empfindlich ist und leicht beschädigt werden kann.

Grundsätzlich ist es ratsam, von wichtigen Aufnahmen eine Sicherungskopie auf einer Disc anzulegen.

## ■ Die Festplatte darf keinen Vibrationen/Stößen und keinem Staub ausgesetzt werden.

Ein ungünstiger Standort oder eine unsachgemäße Handhabung der Festplatte kann dazu führen, dass das aufgezeichnete Material beschädigt wird und keine Wiedergabe und Aufnahme mehr möglich ist. Insbesondere während des Betriebs ist darauf zu achten, dass die Festplatte keinen Vibrationen oder Stößen ausgesetzt und das Netzkabel nicht abgetrennt wird. Bei einem Stromausfall während der Aufnahme oder Wiedergabe können die Daten beschädigt werden.

## ■ Die Festplatte ist als Zwischenspeicher konzipiert.

Die Festplatte eignet sich nicht zur Langzeitspeicherung. Verwenden Sie sie als Zwischenspeicher zum einmaligen Ansehen von Aufnahmen, zum Editieren oder zum Kopieren. Es ist ratsam, das aufgenommene Material auf einer Disc zu speichern bzw. die Originaldaten oder CDs, von denen sie kopiert wurden, aufzubewahren.

## ■ Erstellen Sie bei Problemen mit der Festplatte umgehend eine Sicherungskopie von allen Aufnahmen.

Störgeräusche und Bildstörungen (Raster im Bild usw.) sind Anzeichen dafür, dass die Festplatte nicht richtig arbeitet. Wenn in diesem Fall das Festplattenlaufwerk verwendet wird, kann sich das Problem verschlimmern. Im schlimmsten Fall wird das Festplattenlaufwerk unbrauchbar. Kopieren Sie bei Problemen umgehend das gesamte Material auf eine Disc, und wenden Sie sich an den Kundendienst. Beschädigte Aufnahmen (Daten) auf der Festplatte sind unwiderruflich verloren.

● Wenn das Gerät ein- oder ausgeschaltet wird, könnte es zu einem unerwarteten Geräusch kommen. Dies bedeutet nicht, dass dieses Gerät ein Problem hat.

### ■ Wichtige Hinweise zum Standort

- Stellen Sie das Gerät so auf, dass der Lüfter auf der Rückseite und die Kühlöffnungen an der Seite frei sind.
- Stellen Sie das Gerät auf eine ebene Fläche, die keinen Vibrationen oder Stößen ausgesetzt ist.

- Stellen Sie das Gerät nicht auf einen Videorecorder oder ein anderes Wärme abgebendes Gerät.

- Stellen Sie das Gerät nicht an einem Ort auf, der häufigen Temperaturschwankungen unterliegt.

- Stellen Sie das Gerät an einem Ort auf, an dem keine Kondensation auftritt. Bei Kondensation bildet sich auf einer kalten Fläche, die einer plötzlichen starken Temperaturänderung ausgesetzt ist, Feuchtigkeit. Dieses Kondenswasser kann Teile im Inneren des Geräts beschädigen.

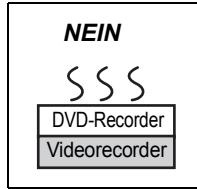

### ● Bedingungen, unter denen Kondensation auftreten kann

- Bei einer extremen Temperaturänderung (wenn das Gerät von einem sehr warmen an einen sehr kalten Ort gebracht wird oder umgekehrt, wenn das Zimmer durch eine Klimaanlage gekühlt wird oder wenn das Gerät dem direkten Luftstrahl einer Klimaanlage ausgesetzt ist). Ist die Festplatte (die sich beim Betrieb erwärmt) kalter Luft ausgesetzt, kann sich Kondenswasser auf der Festplatte bilden und die Köpfe usw. beschädigen.
- Räume mit hoher Luftfeuchtigkeit oder Wasserdampf.
- In tropischen Ländern während der Regenzeit.

Schalten Sie das Gerät in solchen Fällen **nicht** ein, und warten Sie ca. zwei bis drei Stunden, bis die Feuchtigkeit verdunstet ist.

### ■ Zigarettenrauch usw. kann Fehlfunktionen und Störungen verursachen.

Achten Sie darauf, dass kein Zigarettenrauch, kein Insektenspray und keine anderen Dämpfe in das Gerät gelangen, da es sonst zu Störungen kommen kann.

### ■ Während des Betriebs

- Das Gerät darf nicht bewegt und keinen Vibrationen oder Stößen ausgesetzt werden. (Ansonsten kann die Festplatte beschädigt werden.)
- Das Netzkabel darf nicht abgetrennt und die Sicherung nicht unterbrochen werden.

Bei eingeschaltetem Gerät dreht sich die Festplatte mit hoher Geschwindigkeit. Gewisse Laufgeräusche und Schwingungen sind kein Anzeichen einer Störung.

### ■ Beim Wechseln des Gerätestandortes

- ① Schalten Sie das Gerät aus. (Warten Sie, bis die Anzeige "BYE" im Display erlischt.)
- ② Trennen Sie das Netzkabel von der Steckdose ab.
- ③ Nehmen Sie das Gerät erst hoch, wenn es vollkommen zum Stillstand gekommen ist (nach ca. 2 Minuten). Vorher kann es zu Vibrationen und Stößen kommen. (Auch nach dem Ausschalten des Geräts läuft die Festplatte noch kurze Zeit weiter.)

## ■ Restliche Festplatten-Aufnahmezeit

Das Gerät arbeitet mit einer VBR-(Variable Bit Rate-) Datenkompression, die aufgenommenen Datensegmente entsprechend den Videodatensegmenten variiert. Dadurch kann es zu Differenzen zwischen der angezeigten Zeit und der Aufnahmerestzeit kommen.

Reicht die Restzeit nicht aus, löschen Sie nicht mehr benötigte Titel, um Platz frei zu geben, bevor Sie mit der Aufnahme beginnen. (Durch Löschen einer Playliste erhöht sich die verfügbare Zeit nicht.)

## ■ Haftungsausschluss für Aufnahmematerial

Panasonic übernimmt keine Haftung für Schäden, die bei Problemen direkt oder indirekt durch den Verlust von Aufnahmen oder Editiermaterial (Daten) entstanden sind, und leistet keinen Ersatz für verlorenes Material, wenn die Aufnahme oder das Editieren nicht richtig ausgeführt werden konnte. Gleiches gilt auch bei einer Reparatur des Geräts (auch wenn es sich um ein nicht mit der Festplatte in Zusammenhang stehendes Bauteil handelt).

## Pflege des Geräts

Die Präzisionsteile in diesem Gerät reagieren empfindlich auf Umgebungseinflüsse, insbesondere Temperatur, Luftfeuchtigkeit und Staub. Zigarettenrauch kann ebenfalls eine Funktionsstörung oder einen Ausfall verursachen.

Wischen Sie dieses Gerät zum Reinigen mit einem weichen, trockenen Tuch ab.

- Verwenden Sie zum Reinigen dieses Geräts auf keinen Fall Alkohol, Lackverdünner oder Benzin.
- Bevor Sie ein chemisch behandeltes Tuch benutzen, lesen Sie bitte die Gebrauchsanweisung des Tuches sorgfältig durch.

Für ungeübten Hör- und Sehgenuss beachten Sie die folgenden Punkte.

Staub und Verunreinigungen können sich im Laufe der Zeit auf der Laser-Linse des Geräts ansammeln und die Aufnahme oder Wiedergabe von Discs verhindern.

Verwenden Sie den **DVD-Linsenreiniger** (nicht im Lieferumfang enthalten) ungefähr einmal jährlich, je nach der Häufigkeit des Gebrauchs und der Betriebsumgebung. Lesen Sie die Gebrauchsanweisung des Linsenreinigers vor Gebrauch sorgfältig durch.

Stellen Sie dieses Gerät nicht auf einen Verstärker oder ein anderes, sich stark erwärmendes Gerät.

Die Wärme kann das Gerät beschädigen.

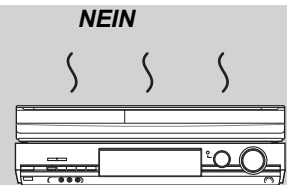

### Hinweis

Blockieren Sie den Kühlungslüfter auf der Rückseite nicht.

Entnehmen Sie Discs, bevor Sie das Gerät transportieren. Ansonsten können die Disc und das Gerät beschädigt werden.

## Fernbedienung

Die Bedienungsanweisungen für das Gerät beziehen sich in der Regel auf die Verwendung der Fernbedienung.

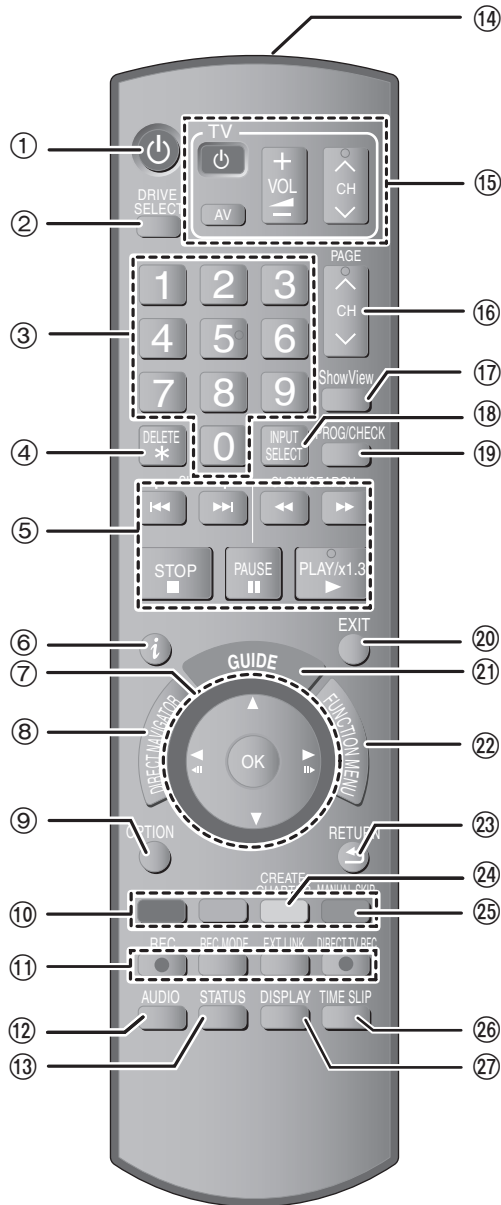

- ① Einschalten des Geräts (⇒ 10)
- ② Laufwerkwahl [Festplatte oder DVD] (⇒ 19, 20)  
Bei jedem Drücken von [DRIVE SELECT] wird das Laufwerk umgeschaltet.
- ③ Wahl von Kanälen, Titelnummern usw./Zifferneingabe
- ④ Löschen unerwünscht aufgenommener Titel, Standbilder oder Musik (⇒ 22, 47)
- ⑤ Steuern der Aufnahme- und Wiedergabe-Grundfunktionen
- ⑥ Anzeigen der Programminformationen im GUIDE Plus+ System (⇒ 31)
- ⑦ Auswahl/OK, Einzelbild-Weiterschaltung (⇒ 32)
- ⑧ Zeige DIRECT NAVIGATOR (⇒ 33, 42)
- ⑨ Menü OPTION anzeigen (⇒ 42)  
Dieses Menü wird zur Wiedergabe oder Bearbeitung von Titeln und Standbildern usw. verwendet
- ⑩ Farbtasten  
– zum Umschalten des DIRECT NAVIGATOR Bildschirms (⇒ 33, 36, 38)  
– zum Umschalten zwischen VIDEO/Playlists (⇒ 51)  
– zum Wählen des Zeichentyps bei Texteingabe (⇒ 48)  
– zum manuellen Tunen der Einstellungen (⇒ 63)  
– für GUIDE Plus+ Operationen (⇒ 31)
- ⑪ Aufnahmefunktionen
  - [REC] Starten der Aufnahme (⇒ 20)
  - [REC MODE] Ändern des Aufnahmemodus (⇒ 20)
  - [EXT LINK] Anzeige für Timer-Aufnahme mit externen Geräten (⇒ 26)
  - [DIRECT TV REC] TV-Direktaufnahme (⇒ 40)
- ⑫ Audiowahl (⇒ 32)
- ⑬ Anzeigen der Statusmeldungen (⇒ 59)
- ⑭ Senden Sie das Fernbedienungssignal
- ⑮ Steuern des Fernsehers (⇒ 68)
- ⑯ Kanalwahl/Ändern der Seiten im GUIDE Plus+ System (⇒ 20, 31)
- ⑰ Anzeigen des SHOWVIEW Bildschirms (⇒ 28)
- ⑱ Eingangswahl (AV1, AV2, AV3 oder DV) (⇒ 26, 27)
- ⑲ Bildschirm Timer Recording anzeigen (⇒ 28)
- ⑳ Beenden des Menübildschirms
- ㉑ Anzeigen des Bildschirms "GUIDE Plus+" (⇒ 11, 21)
- ㉒ Anzeigen des Fensters "FUNCTION MENU" (⇒ 39)  
Mit dem Fenster "FUNCTION MENU" können Sie schnell und bequem auf die Hauptfunktionen (Wiedergabe, Aufnahme, usw.) zugreifen.
- ㉓ Rückkehr zum vorherigen Bildschirm
- ㉔ Erstellen eines Kapitels (⇒ 32)
- ㉕ Ungefähr 1 Minute vorspringen (⇒ 32)
- ㉖ Sprung zu einem bestimmten Zeitpunkt (⇒ 32)
- ㉗ Anzeigen des Bildschirmmenüs (⇒ 58)

## Geräte-Display

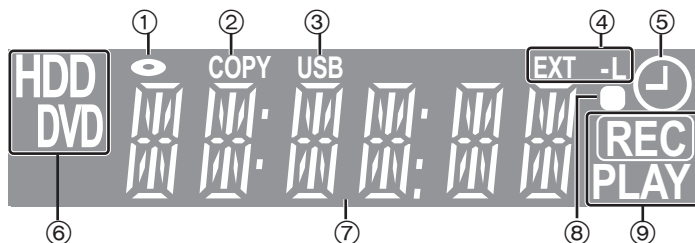

- ① Disc-Anzeige
- ② Kopieranzeige
- ③ Anzeige USB- Anschluss
- ④ Anzeige für Timer-Aufnahme mit externen Geräten
- ⑤ Anzeige für Timer-Aufnahme
- ⑥ Laufwerksanzeige [Festplatte, DVD]
- ⑦ Hauptdisplayanzeige
- ⑧ Fernbedienung visuelle Rückmeldung  
Blinkt bei Betätigung durch Fernbedienung
- ⑨ Aufnahme-/Wiedergabeanzeige



## Gerät

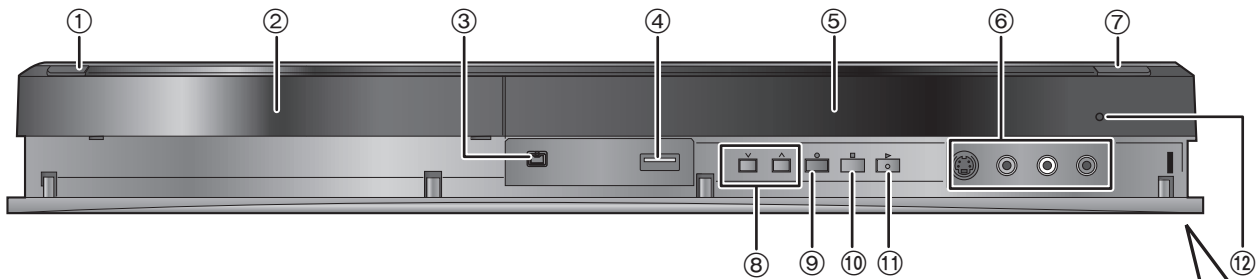

Ziehen Sie, um die Vorderseite herunter zu kippen.

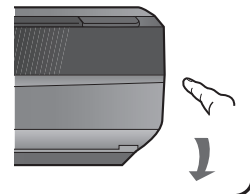

- ① **Bereitschafts-/Ein-Schalter (⏻/I)** (⇒ 10)  
Drücken Sie diesen Schalter, um das Gerät aus dem Bereitschaftszustand einzuschalten und umgekehrt. Auch im Bereitschaftsmodus verbraucht das Gerät etwas Strom.
- ② Disc-Fach (⇒ 18)
- ③ Anschluss für DV-(Digital Video-) Camcorder (⇒ 27)
- ④ USB-Anschluss (⇒ 18)
- ⑤ Display (⇒ 6)
- ⑥ Anschluss für VCR, Camcorder, usw. (⇒ 27, 69)

- ⑦ Öffnen/Schließen des Disc-Fachs (⇒ 18)
- ⑧ Senderauswahl (⇒ 20)
- ⑨ Aufnahmestart (⇒ 20)/Angabe der Aufnahmestoppzeit (⇒ 20)
- ⑩ Stopp (⇒ 20, 32)
- ⑪ Starten der Wiedergabe (⇒ 19)
- ⑫ Fernbedienungssensor

Anschlüsse auf der Rückseite (⇒ 8, 9, 69, 70, 71)

## Mit dem FUNCTION MENU-Anzeige können Sie schnell und bequem auf verschiedene Funktionen zugreifen

“FUNCTION MENU” erscheint automatisch beim Einschalten. (Wenn “FUNCTION MENU-Anzeige” auf “Ein” im Menü Setup gestellt ist) Sie können schnell und bequem auf die Hauptfunktion zugreifen.

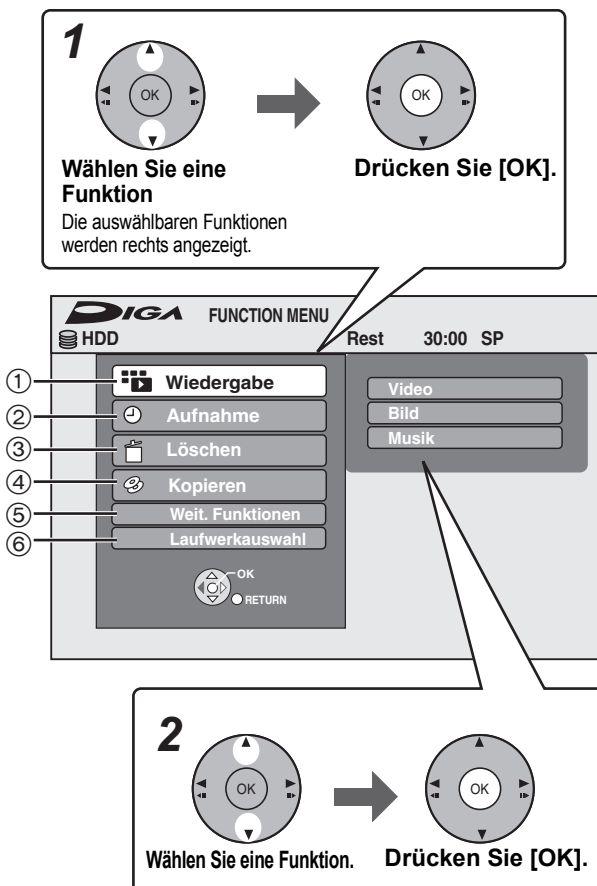

① <b>Wiedergabe</b> <b>Video</b> (⇒ 19, 33) <b>DivX</b> (⇒ 34) <b>Bild</b> (⇒ 36) <b>Musik</b> (⇒ 35) <b>Top Menu</b> (⇒ 19) <b>Menu</b> (⇒ 19)	Wählen Sie den Titel oder Dateityp zur Wiedergabe. Der DIRECT NAVIGATOR-Bildschirm für den gewählten Typ wird angezeigt.
② <b>Aufnahme</b> <b>TV Guide</b> (⇒ 21) <b>Timer Recording</b> (⇒ 21, 28) <b>ShowView Rec</b> (⇒ 28)	Wählen Sie den Aufnahmemodus.
③ <b>Löschen</b> <b>Video</b> (⇒ 22) <b>Bild</b> (⇒ 47) <b>Musik</b> (⇒ 47)	Wählen Sie den zu löschenden Titel oder Dateityp. Der Navigat. LÖSCHEN -Bildschirm wird angezeigt.
④ <b>Kopieren</b> <b>Video (HDD zu DVD)</b> (⇒ 50) <b>Fortg. Kopieren</b> (⇒ 51) <b>Musik-CD kopieren</b> (⇒ 56) <b>Musik kopieren</b> (⇒ 56)	Wählen Sie den Kopiermodus.
⑤ <b>Weit. Funktionen</b> <b>Playlists</b> (⇒ 44) <b>Flexible Rec</b> (⇒ 25) <b>DV Auto Rec</b> (⇒ 27) <b>HDD Management</b> (⇒ 60) <b>DVD Management</b> (⇒ 60) <b>Setup</b> (⇒ 63)	Wählen Sie eine andere Funktion als die obigen zur Ausführung aus, wie Aufnahme oder Einstellung.
⑥ <b>Laufwerkauswahl</b> <b>HDD</b> <b>DVD</b> <b>USB</b>	Wechseln Sie das benutzte Laufwerk.

### Hinweis

Wenn das FUNCTION MENU beim Einschalten des Geräts nicht angezeigt werden soll, stellen Sie das “FUNCTION MENU-Anzeige” im Menü Setup auf “Aus” (⇒ 66).

# SCHRITT 1 Anschluss

## Verwenden eines 21-poligen Scart-Kabels

- Sie können verschiedene Q Link-Funktionen verwenden, wenn Sie das Gerät an einen Q Link-kompatiblen Fernseher anschließen (⇒ 40).
- Wenn Sie das Gerät an einen RGB-kompatiblen Fernseher anschließen, erhalten Sie ein hochwertiges Videobild (⇒ 82).

**Erforderliche Einstellung** "AV1 Ausgang ( Scart )" im Menü Setup (⇒ 66)

- Schalten Sie vor dem Anschluss alle Geräte aus, und lesen Sie die betreffenden Bedienungsanleitungen durch.
- Wählen Sie das Anschluss-Modell aus der Reihe A-B aus, das Ihrer Umgebung entspricht. Melden Sie unten nicht aufgelistete Anschlüsse Ihrem Händler.
- Siehe "Zusätzliche Anschlüsse" (⇒ 69) für den Anschluss unter Verwendung anderer Klemmen und den Anschluss mit anderen Geräten.

## Wenn das Gerät längere Zeit nicht verwendet wird

Ziehen Sie das Netzkabel aus der Netzsteckdose, um den Stromverbrauch zu senken. Das Gerät verbraucht auch im ausgeschalteten Zustand eine minimale Strommenge.

[Ca. 0.9 W ("Energiesparmodus" ist auf "Ein" eingestellt.)]

## A Anschließen eines Fernsehers

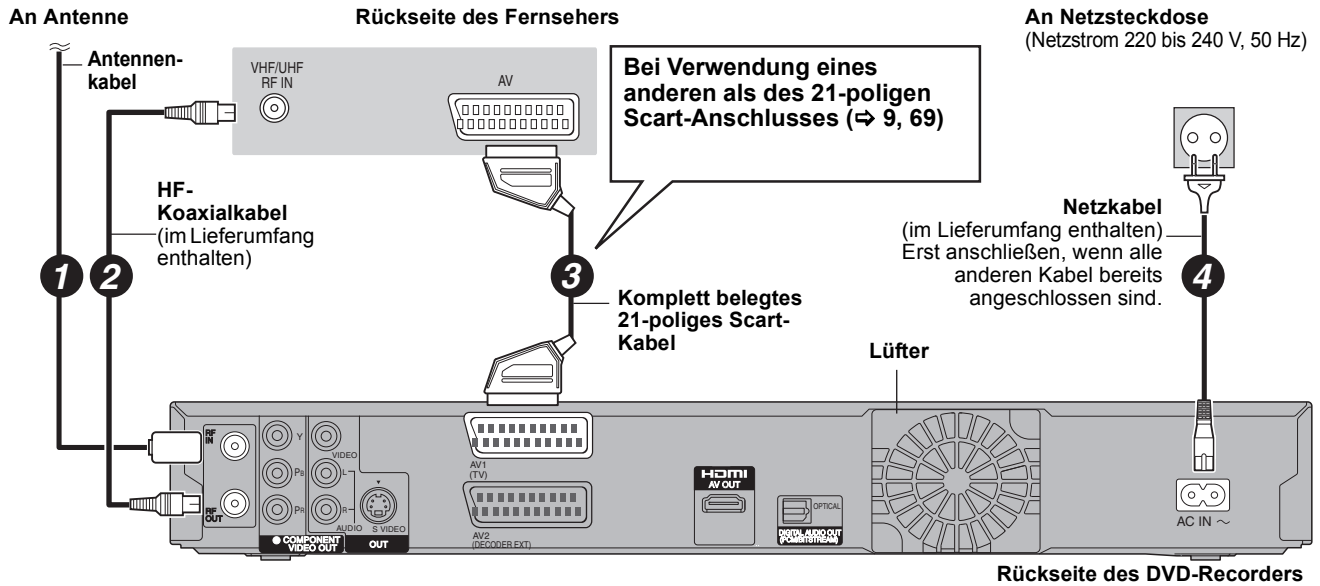

## B Anschließen eines Fernsehers und eines Digital-/Satelliten-Receiver oder Decoders

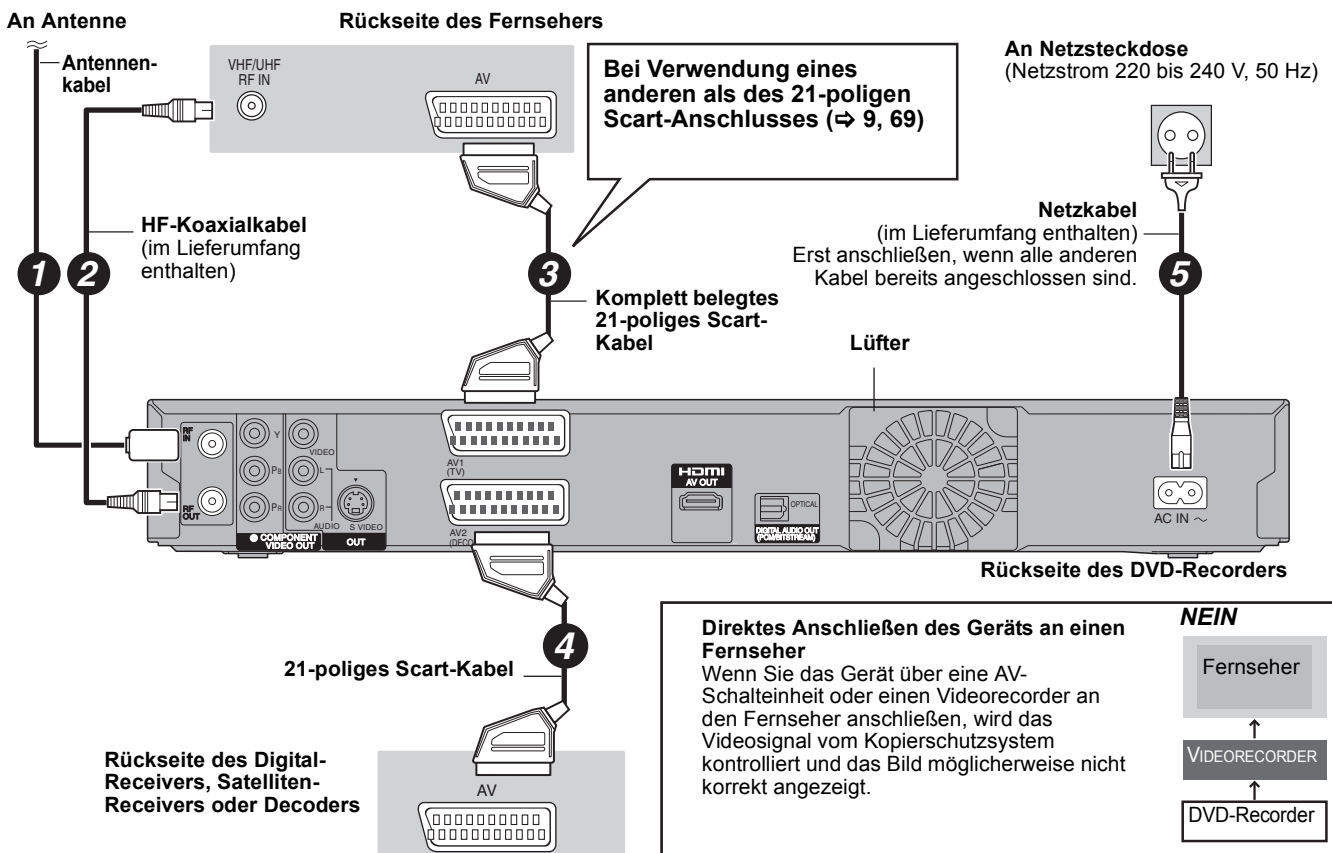

**Erforderliche Einstellung** "AV2 Eingang" und "AV2 Buchse" im Menü "Setup" (⇒ 67)

### Direktes Anschließen des Geräts an einen Fernseher

Wenn Sie das Gerät über eine AV-Schalteneinheit oder einen Videorecorder an den Fernseher anschließen, wird das Videosignal vom Kopierschutzsystem kontrolliert und das Bild möglicherweise nicht korrekt angezeigt.

### NEIN

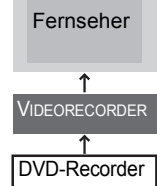

### • Nur bei Anschluss an einen Fernseher mit eingebautem Videocassettenrecorder

Nehmen Sie den Anschluss an die Eingangsbuchsen des Fernsehers vor, wenn sowohl Fernseher- als auch Videocassettenrecorder-Eingangsbuchsen vorhanden sind.



Sie können eine hohe Bildqualität erhalten, wenn Sie zum 21-poligen Scart-Kabelanschluss zwischen diesem Gerät und Ihrem Fernseher einen HDMI-Kabelanschluss hinzufügen.

## Anschließen über eine HDMI (High Definition Multimedia Interface-) -Buchse

Wenn Sie dieses Gerät an ein HDMI-kompatibles Gerät anschließen, wird ein unkomprimiertes digitales Audio- und Videosignal übertragen. Sie können Bild und Ton in hervorragender digitaler Qualität genießen - mit nur einem Kabel. Wenn Sie dieses Gerät an einen HDMI-kompatiblen HDTV-(High Definition Television-) Fernseher anschließen, können Sie zwischen der 1080p, 1080i- und 720p-HD-Bildausgabe umschalten.

- In diesem Gerät ist die HDMI™ (V.1.3a mit Deep Colour) Technologie integriert.
- In 1920×1080 Auflösung umgewandelte Videoquellen, wenn die High Quality die subjektive Bildauflösung etwas niedriger als die echte, ursprüngliche 1080p full-HD Quellen anzeigt. Für Einzelheiten wenden Sie sich an den Händler.
- Verwenden Sie bitte High Speed HDMI-Kabel, die das HDMI-Logo (wie auf der Hülle gezeigt) tragen.
- Wenn der Videoausgang auf "1080p" eingestellt wird, verwenden Sie bitte HDMI-Kabel mit maximal 5,0 Meter Länge.

### Zur VIERA Link "HDAVI Control™"-Funktion

Wenn Sie das Gerät an einen Panasonic-Fernseher (VIERA) oder einen Receiver anschließen, der mit der Funktion "HDAVI Control" ausgestattet ist, können Sie die Geräte im verknüpften Betrieb nutzen. [⇒ 40, Verknüpfter Betrieb mit dem Fernseher (VIERA Link "HDAVI Control™"/Q Link)]

- **Nicht-HDMI-konforme Kabel können nicht verwendet werden.**
- **Der Gebrauch eines HDMI-Kabels der Marke Panasonic wird empfohlen.**

**Empfohlene Teilnummer:**

RP-CDHG10 (1,0 m), RP-CDHG15 (1,5 m), RP-CDHG20 (2,0 m), RP-CDHG30 (3,0 m), RP-CDHG50 (5,0 m), usw.

#### Anschluss an einen Panasonic-Fernseher (VIERA)

Wenn das 21-polige Scart-Kabel angeschlossen ist, sind die folgenden Funktionen verfügbar.

- Senderübernahme vom Fernsehgerät (⇒ 40)
- TV-Direktaufnahme (⇒ 40)
- Ansehen von Bildern von einem digitalen/Satelliten-Receiver oder einem Decoder  
(In diesem Fall müssen Sie "AV" als Fernsehereingang wählen.)

#### Erforderliche Einstellung

- Stellen Sie "Digital Audio Ausgang" auf "HDMI und Optisch" ein (⇒ 66).  
(Die Default-Einstellung ist "HDMI und Optisch".)

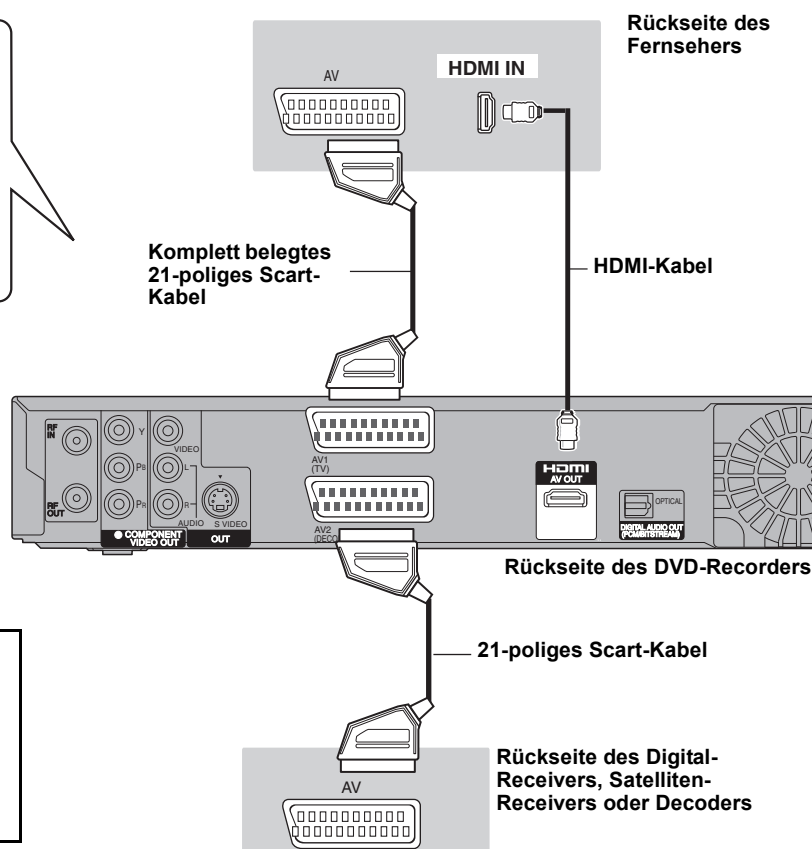

#### Hinweis

- Wenn Sie dieses Gerät an einen Fernseher anschließen, der nur zwei Kanäle ausgeben kann, dann werden Audiosignale mit drei oder mehr Kanälen heruntergemischt (⇒ 82) und auf zwei Kanälen ausgegeben, auch bei Anschluss eines HDMI-Kabels. (Unter Umständen können nicht alle Discs heruntergemischt werden.)
  - Sie können dieses Gerät nicht an DVI-Einheiten anschließen, die mit HDCP inkompatibel sind.
- Für HDCP-(High-Bandwidth Digital Content Protection-) kompatible Geräte mit einem digitalen DVI-Eingang (PC-Monitore usw.) gilt: Je nach Gerät werden Bilder unter Umständen nicht ordnungsgemäß oder überhaupt nicht angezeigt, wenn die Verbindung über ein DVI/HDMI-Adapterkabel hergestellt wird. (Ton kann nicht ausgegeben werden.)

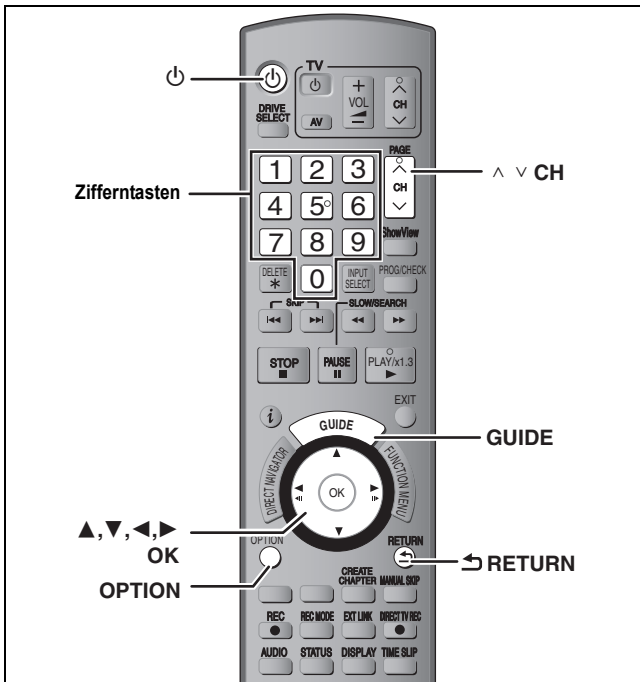

**1 Schalten Sie den Fernseher ein, und wählen Sie je nach Anschlussart den richtigen AV-Eingang.**

**2 Drücken Sie [⏻], um das Gerät einzuschalten.**

Wenn Sie das Gerät an einen Fernseher mit VIERA Link oder Q Link-Funktionen anschließen (⇒ 40), beginnt das Herunterladen vom Fernseher.



Sie können die Tuningpositionen von dem Fernseher für die Kanäle in die Kanalbelegung dieses Geräts herunterladen. Wenn der Sender Uhrzeit- und Datuminformationen aussendet, stellt das Gerät die Uhrzeit automatisch ein.

• Wenn das Ländereinstellungsmenü auf dem Fernseher erscheint



Drücken Sie zum Auswählen des Landes [▲, ▼] und drücken Sie [OK].

Die automatische Einrichtung beginnt. Dieser Vorgang dauert etwa acht Minuten.

Drücken Sie [▲, ▼] "Ein" oder "Aus", wenn das "Energiesparmodus" Einstellungsmenü erscheint.

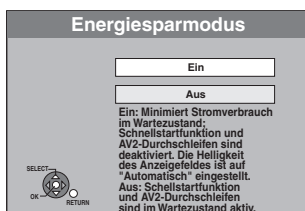

- **Ein:** Schaltet auf den Energiesparmodus Modus, wenn sich das Gerät im Bereitschaftsmodus befindet.
- **Aus:** Möglichkeit zum Schnellstart aus dem ausgeschalteten Zustand. (Schnellstartmodus)

Nachstehend die Eigenschaften der Stromsparfunktion, wenn sich das Gerät im Bereitschaftsmodus befindet.

Energiesparmodus	Ein <sup>※1</sup>	Aus
Stromverbrauch	Ca. 0,9 W	Ca. 9 W
Hochfahrzeit	Nicht schnell	Schnell <sup>※2</sup>
Ansehen von Bildern (z.B. Pay-TV) von einem am AV2-Eingang angeschlossenen Gerät	Nicht möglich	Möglich

※1 "Helligkeit des Anzeigefeldes" ist im Menü Setup auf "Automatisch" gestellt. (⇒ 65)

※2 Das Hochfahren und der Aufnahmebeginn sind innerhalb von wenigen Sekunden möglich.  
– Je nach Fernsehertyp der für den Anschluss verwendeten Buchse kann es eine gewisse Zeit dauern, bis der Bildschirm angezeigt wird.

• Wenn der Bildschirm für die Einstellung des Bildformats am Fernseher erscheint:

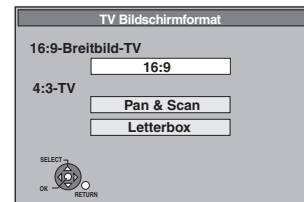

- **16:9:** Bei Anschluss an einen Breitbildfernseher (16:9)
- **Pan & Scan:**

Bei Anschluss an einen Fernseher mit dem Format 4:3 wird das Seitenverhältnis auf ein 16:9 Bild angepasst (⇒ 82).



• **Letterbox:**

Bei Anschluss an einen Fernseher mit dem Format 4:3 wird das Bildformat 16:9 im Letterbox-Stil wiedergegeben (⇒ 82)



Wählen Sie mit [▲, ▼] das Seitenverhältnis, und drücken Sie [OK]

Wenn Sie den Typ des Fernsehers und das Bildformat eingestellt haben, wird der GUIDE Plus+ Einstellungsbildschirm angezeigt.

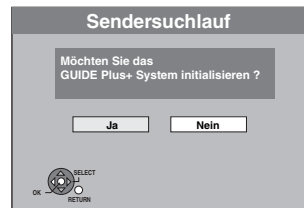

(Diese Meldung wird auch in Ländern angezeigt, in denen das GUIDE Plus+ System nicht verfügbar ist. Das System kann dort jedoch nicht eingerichtet werden.)

- Wenn Sie das GUIDE Plus+ System einrichten möchten Wählen Sie mit [◀, ▶] die Option "Ja", und drücken Sie [OK]. Fahren Sie mit Schritt 2 (⇒ 11, GUIDE Plus+ Systemeinstellungen) fort
- Wenn Sie das GUIDE Plus+ System nicht einrichten möchten oder in einem Land leben, in dem das GUIDE Plus+ System nicht verfügbar ist (⇒ 11, System GUIDE Plus+) Wählen Sie mit [◀, ▶] die Option "Nein", und drücken Sie [OK]. Das Fernsehbild wird angezeigt. Die Einrichtung ist abgeschlossen.

So brechen Sie den Vorgang ab  
Drücken Sie [RETURN].

- Wenn das Menü für die Einstellung der Uhr angezeigt wird  
Stellen Sie die Uhr manuell ein (⇒ 67).
- So prüfen Sie, ob die Sender korrekt eingestellt wurden (⇒ 63)
- So starten Sie das Einrichten (⇒ 64)

## System GUIDE Plus+

Das GUIDE Plus+ System zeigt die vom Host-Sender empfangenen Programminformationen auf dem Fernsehschirm in Form einer TV-Programmzeitschrift an. Auch die Programmierung einer Aufnahme ist ganz einfach. Sie brauchen lediglich das gewünschte Programm aus der angezeigten Liste auszuwählen. Darüber hinaus bietet das System die Möglichkeit, nur eine bestimmte Programmkategorie aufzulisten.

Das GUIDE Plus+ System steht in folgenden Ländern zur Verfügung:

**Belgien/Deutschland/Italien/Luxemburg/Niederlande/Österreich/Schweiz/Spanien**

(Stand Januar 2009)

- In einigen Regionen der oben aufgeführten Länder steht dieser Dienst unter Umständen nicht zur Verfügung.
- Die versorgten Bereiche können sich unter Umständen ändern.

### Hinweis

Zur Einrichtung des GUIDE Plus+ Systems müssen Sie die Empfangskanäle einstellen (⇒ 10).

- Die Einrichtung des GUIDE Plus+ Systems ist nur möglich, wenn die Uhr richtig eingestellt ist.
- Die GUIDE Plus+ Systemdaten können nur über den Antenneneingang des Geräts empfangen werden. Die GUIDE Plus+ Systemdaten können nicht über extern angeschlossene Satelliten-Receiver oder digitale Set-Top-Boxen empfangen werden.

Weitere Informationen finden Sie auch auf der folgenden Homepage:

<http://www.europe.guideplus.com>

## 3 Einer der folgenden Bildschirme wird angezeigt Bestätigen Sie die Meldung auf dem Bildschirm.



Wenn "Keine Daten" erscheint (⇒ 12, Bearbeiten von Programmlisten, Referenz)

GUIDE Plus+ download ist abgeschlossen.



GUIDE Plus+ system ist nicht verfügbar. Prüfen Sie den Host-Kanal Ihres Landes. (⇒ 13, Datensender)



Zum Herunterladen von GUIDE Plus+ Daten schalten Sie das Gerät zu der am Bildschirm angezeigten Uhrzeit aus oder laden Sie die Daten zu dieser Uhrzeit manuell über die Option "Daten erneuern" im Menü Setup herunter. (⇒ 13, Ändern der Einstellungen)

### So brechen Sie den Vorgang ab

Drücken Sie [RETURN].

- Weitere Informationen zur Bedienung der GUIDE Plus+ Programmliste finden Sie im Abschnitt "Schritte im GUIDE Plus+ System". (⇒ 31)

### Hinweis

- Wenn sich Ihre Postleitzahl ändert, können Sie diese Informationen zu einem späteren Zeitpunkt in den Einstellungen des GUIDE Plus+ Systems (⇒ 13, Ändern der Einstellungen) ändern.
- Abhängig von der Region oder Sprache, usw. kann der GUIDE Plus+ Bildschirm unter Umständen anders als der aktuelle Bildschirm sein.

## 1 Drücken Sie [GUIDE].



## 2 Geben Sie mit [▲, ▼] oder den Zifferntasten die Postleitzahl Ihres Wohnortes ein, und drücken Sie [OK].



Die Einrichtung des GUIDE Plus+ Systems kann bis zu zwei Stunden dauern.

- Wenn Sie das GUIDE Plus+ System einrichten möchten **Wählen Sie mit [◀, ▶] die Option "Ja", und drücken Sie [OK].**
- Wenn Sie das GUIDE Plus+ System nicht einrichten möchten **Wählen Sie mit [◀, ▶] die Option "Nein", und drücken Sie [OK].**  
So laden Sie die GUIDE Plus+ Daten zu einem späteren Zeitpunkt herunter (⇒ 12, Herunterladen von GUIDE Plus+ Daten)

Siehe Bedienelemente auf Seite 10.

### Herunterladen von GUIDE Plus+ Daten

Die GUIDE Plus+ Daten werden vom Datensender (der Fernsehsender, der die Programmliste überträgt) mehrmals täglich gesendet. Eine Übertragung findet jeweils um 2:50 statt. Der komplette Datendownload dauert ungefähr 2 Stunden.

Es gibt zwei Möglichkeiten, GUIDE Plus+ Daten herunterzuladen.  
 – Automatisch bei ausgeschaltetem Gerät  
 – Manuell über die Option "Daten erneuern" im Menü Setup.

#### Automatisches Herunterladen der Daten

- Die GUIDE Plus+ Daten werden automatisch heruntergeladen, wenn das Gerät ausgeschaltet ist.

Während des Downloads wird im Geräte-Display "GUIDE" angezeigt.



Wenn Sie das Gerät während der Anzeige von "GUIDE" einschalten, wird die Aktualisierung der Daten unterbrochen.

- Wenn sich der GUIDE Plus+ Datendownload um 2:50 Uhr und die Timer-Aufnahme überschneiden, können Sie die Priorität festlegen. Um sicherzustellen, dass die GUIDE Plus+ Daten heruntergeladen werden, können Sie die Timer-Aufnahmen während der Datenübertragung deaktivieren. (⇒ 13, linke Spalte, Nacht Download)

#### Manuelles Herunterladen der Daten

Sie können die Daten zum Übertragungszeitpunkt manuell über die Option "Daten erneuern" im Menü Setup (⇒ 13) herunterladen.

#### Hinweis

- Ja nach dem Zeitpunkt, wann Sie diese Einheit einrichten, kann es eventuell einen Tag dauern, bis Sie die Liste der Fernsehprogramme anzeigen können.
- Die in der TV-Programmliste angezeigten Sender richten sich nach den geografischen Regionen.
- Ein Sender, der in Ihrer Region nicht registriert ist, wird selbst dann nicht in der TV-Programmliste angezeigt, wenn sein Signal empfangen wird.
- Wenn Sie die Programmliste heruntergeladen haben, müssen Sie die Daten regelmäßig abrufen, um die Programmliste zu aktualisieren und zu pflegen.
- Ziehen Sie während des Downloads nicht das Netzkabel ab.
- Die Festplatte dreht sich während des Downloads und verursacht Betriebsgeräusche.

### Bearbeiten von Programmlisten

- Drücken Sie [GUIDE].
- Drücken Sie [OPTION].



- Wählen Sie mit [▲, ▼] die Option "Editor", und drücken Sie [OK].

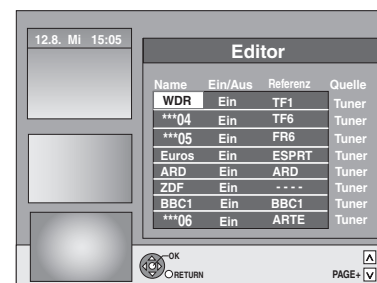

- Wählen Sie mit [▲, ▼] den gewünschten "Name", und drücken Sie [▶].

Sie können auch mit [▲ ▼ CH] in der Senderliste blättern.

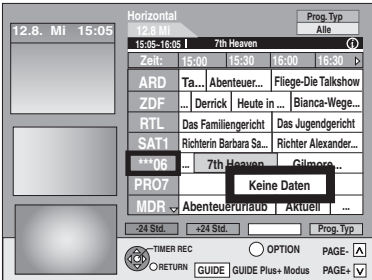
<b>Ein/Aus</b>	<p><b>So wählen Sie die Sender aus, die auf der Programmliste angezeigt werden.</b>                  In der GUIDE Plus+ Liste werden nur Sender mit der Einstellung "Ein" angezeigt.                  Ändern Sie mit [▲, ▼] die "Ein/Aus"-Einstellungen, und drücken Sie [OK].</p>
<b>Referenz</b>	<p><b>So richten Sie die passende Referenz manuell ein</b>                  Wenn ein Sender in der GUIDE Plus+ Liste mit der Meldung "Keine Daten" versehen ist, wird dieser Sender entweder nicht von den GUIDE Plus+ Daten unterstützt, oder eine GUIDE Plus+ Referenz konnte nicht eindeutig zugewiesen werden. (Im Referenz Feld dieses Senders wird dann "----" angezeigt.) Stellen Sie die entsprechende Referenz in diesem Fall manuell ein.                  Sie können die Referenz auch manuell einstellen, wenn kein Sendername erkannt wurde (z.B. **06).</p>  <p>Ändern Sie mit [▲, ▼] die "Referenz" Einstellung des entsprechenden Senders, und drücken Sie [OK].</p> <p><b>Hinweis</b>                  Die Sendernamen in der Referenzliste können von der Senderliste abweichen.</p>

#### Hinweis

Änderungen an der Senderliste im Menü "Setup" (⇒ 63) Ihres Geräts bewirken, dass alle Editor Einstellungen in den Ausgangszustand zurückversetzt werden.

## Ändern der Einstellungen

Sie können die grundlegenden Einstellungen für die GUIDE Plus+ Liste ändern.

**1 Drücken Sie [GUIDE].**

**2 Drücken Sie [OPTION].**

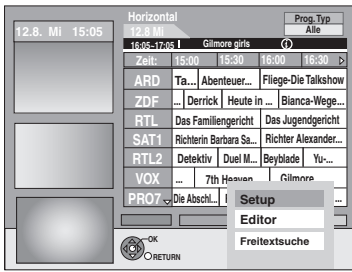

**3 Wählen Sie mit [▲, ▼] die Option "Setup", und drücken Sie [OK].**

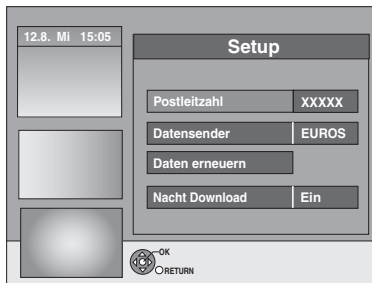

**4 Wählen Sie mit [▲, ▼] die Position aus, und drücken Sie [OK].**

<b>Postleitzahl</b>	<p><b>So geben Sie die Postleitzahl ein</b> Die Postleitzahl muss eingegeben werden, um regionale Daten empfangen zu können.</p> <ol style="list-style-type: none"> <li>1 Wählen Sie mit [◀, ▶] die Option "Ja", und drücken Sie [OK].</li> <li>2 Geben Sie mit [▲, ▼, ◀, ▶] oder den Zifferntasten Ihre Postleitzahl ein und drücken Sie [OK].</li> </ol>
<b>Datensender</b>	<p><b>So ändern Sie den Datensender manuell</b> Die GUIDE Plus+ Systeminformationen werden über den Datensender übertragen. Die Einstellung "Auto" wird empfohlen. Der Datensender wird dann automatisch vom System eingestellt.</p> <ol style="list-style-type: none"> <li>1 Wählen Sie den gewünschten Sender mit [▲, ▼], und drücken Sie [OK].</li> <li>2 Wählen Sie mit [◀, ▶] die Option "Ja", und drücken Sie [OK].</li> </ol> <ul style="list-style-type: none"> <li>•Die Einstellung des Datensender kann einige Zeit dauern.</li> <li>•So prüfen Sie die Host-Kanäle Ihres Landes ⇒ rechts, Datensender</li> </ul>
<b>Daten erneuern</b>	<p><b>So laden Sie Daten GUIDE Plus+ manuell herunter.</b> Wählen Sie mit [◀, ▶] die Option "Ja", und drücken Sie [OK]. Die Aktualisierung kann ca. zwei Stunden dauern.</p> <ul style="list-style-type: none"> <li>•Für weitere Informationen ⇒ 12, Herunterladen von GUIDE Plus+ Daten</li> </ul>
<b>Nacht Download</b>	<p><b>So wählen Sie die Priorität während der Nacht aus.</b> Die GUIDE Plus+ Daten werden täglich um 2:50 Uhr heruntergeladen. Der komplette Datendownload dauert ungefähr 2 Stunden. Wenn sich der GUIDE Plus+ Datendownload um 2:50 Uhr und die Timer-Aufnahme überschneiden, können Sie die Priorität festlegen.</p> <p><b>Ein:</b> Datendownload Die Timer-Aufnahme wird aufgrund des Downloads nicht gestartet, oder sie wird unterbrochen.</p> <p><b>Aus:</b> Timer programmieren GUIDE Plus+-Daten werden nicht heruntergeladen. Wenn die Aufnahme beendet ist, empfiehlt es sich, diese Einstellung in "Ein" zu ändern.</p> <p>Wählen Sie mit [◀, ▶] die Option "Ein" oder "Aus", und drücken Sie [OK].</p>

### Hinweis

- Vorhandene Informationen können durch die Änderung des Postleitzahl oder Datensender verloren gehen.
- Die Eingabe falscher Postleitzahl oder Host-Kanäle kann zum Empfang falscher Daten bzw. zum Nichtempfang von Daten führen.
- Wenn Sie die Einstellungen ändern möchten, müssen Sie den Aufnahmebereitschaftsmodus auf dem Gerät deaktivieren (⇒ 29).

### Datensender

Nicht in allen Ländern können GUIDE Plus+ Daten empfangen werden (⇒ unten).

Prüfen Sie, ob der rechte Datensender eingestellt wurde.

Liste der Host-Kanäle (Stand Januar, 2009)

Land	Datensender	Host-Kanalanzeige
Deutschland	Eurosport	EUROS
Österreich	Eurosport	EUROS
Italien	MTV	MTV
Niederlande	Eurosport	EUROS





•So ändern Sie den Datensender manuell ⇒ links

### Hinweis

- Die in der GUIDE Plus+ Liste angezeigten Kanäle hängen von den Empfangsbedingungen vor Ort ab. Eine suboptimale Empfangsqualität kann zu fehlenden oder unvollständigen GUIDE Plus+ Daten führen.

## Für Aufnahme und Wiedergabe verwendbare Festplatten und Discs

(○: Möglich, –: Nicht möglich)

Disc-Typ Standardsymbol	Logo	Aufzeichnungs- und wiedergabefähige Daten	Mehrfach beschreibbar	Wiedergabe auf anderen Playern*1	Aufnahmen im 16:9-Format*2	Sowohl M 1 als auch M 2 einer Zweikanalton-Sendung aufnehmen*2	Einmalkopieraufnahme (CPRM)
Festplatte (HDD) <b>HDD</b>	–	Video Standbild Musik	○	–	○	○	○
DVD-RAM <b>RAM</b>		Video Standbild	○	○	○	○	○ Nur CPRM- kompatible (⇒ 82) Discs.
DVD-R <b>-R</b> Vor dem Finalisieren <b>DVD-V</b> Nach dem Finalisieren (nur Video)		Video*5 oder Standbild*5	–	○	○	–*3 (Oder nur M1 oder M2)	–
DVD-R DL*4 <b>-R DL</b> Vor dem Finalisieren <b>DVD-V</b> Nach dem Finalisieren		Video	–	○	○	–*3 (Oder nur M1 oder M2)	–
DVD-RW <b>-RW(V)</b> Vor dem Finalisieren <b>DVD-V</b> Nach dem Finalisieren		Video	○	○	○	–*3 (Oder nur M1 oder M2)	–
+R <b>+R</b> Vor dem Finalisieren <b>DVD-V</b> Nach dem Finalisieren	–	Video	–	○	– (4:3 Format)	–*3 (Oder nur M1 oder M2)	–
+R DL*4 <b>+R DL</b> Vor dem Finalisieren <b>DVD-V</b> Nach dem Finalisieren	–	Video	–	○	– (4:3 Format)	–*3 (Oder nur M1 oder M2)	–
+RW <b>+RW</b>	–	Video	○	○	– (4:3 Format)	–*3 (Oder nur M1 oder M2)	–

\*1 **-R -R DL -RW(V) +R +R DL**

Die Finalisierung wird für die Wiedergabe auf einem anderen Gerät benötigt (⇒ 62).

**RAM** Können auf Panasonic DVD-Rekordern und DVD-RAM-kompatiblen DVD-Playern abgespielt werden.

**-R DL**, **+R DL** oder **+RW** können nur auf mit diesen Discs kompatiblen Geräten wiedergegeben werden.

\*2 Weitere Informationen (⇒ 23, Hinweise zur Aufnahme)

\*3 Der in "Sprachauswahl" gewählten Ton (⇒ 65) wird aufgenommen.

\*4 **-R DL**, **+R DL** Die direkte Aufnahme auf diese Discs ist nicht möglich (⇒ rechts).

\*5 **-R** Videos und Standbilder können nicht zusammen auf einer Disc aufgenommen werden.

• **RAM -RW(V) +R +R DL +RW** Formatieren Sie die Disc, wenn Sie sie verwenden möchten (⇒ 61).

• **+RW** Wenn die Disc-Wiedergabe auf einem anderen Gerät misslingt, empfehlen wir Ihnen, ein Top Menü zu erstellen (⇒ 62).

• Es wird die Verwendung von Panasonic-Discs empfohlen.

• Für verfügbare Aufnahmezeiten für verschiedene Discs in verschiedenen Aufnahme Modi siehe "Aufnahmemodi und ungefähre Aufnahmezeiten" (⇒ 24).

• Formatier- und/oder Aufnahme-/Initialisierungsbeschränkungen könnten Sie vor der Wiedergabe und Aufnahme gewisser Discs schützen.

• Bitte sehen Sie die Spezifikationen (⇒ 81) für kompatible Disc-Versionen und Aufnahmegeschwindigkeiten ein.

### ■ Aufnahmeformat

Dieses Gerät nimmt in den folgenden Formaten auf.

#### DVD-Video-Aufnahmeformat **HDD RAM**

Mit diesem Format können Sie Fernsehsendungen usw. aufnehmen und wiedergeben.

- Sie können unerwünschte Teile eines Titels löschen, Playlisten erstellen usw.
- Die Sendungen, die "nur eine einmalige Aufzeichnung" erlauben, können auf eine CPRM-kompatible Disc aufgenommen werden.

#### DVD-Video-Format **-R -R DL -RW(V)**

Dieses Aufnahmeformat entspricht dem Format handelsüblicher DVD-Videos.

- Die Sendungen, die "nur eine einmalige Aufzeichnung" erlauben, können selbst auf eine CPRM-kompatible Disc nicht aufgenommen werden.
- Nachdem die Disc finalisiert oder das Hauptmenü erstellt wurde, können Sie die Disc auf DVD-Playern und anderen Geräten wiedergeben.

#### +VR-Format (+R/+RW-Videoaufzeichnung) **+R +R DL +RW**

Dies ist ein Verfahren für die Aufnahme von Bewegtbildern auf +R/+RW-Discs.

Die damit aufgenommenen Discs können Sie ähnlich wiedergeben wie Material, das im DVD-Video-Format aufgenommen wurde.

- Die Sendungen, die "nur eine einmalige Aufzeichnung" erlauben, können nicht aufgenommen werden.
- Nachdem die Disc finalisiert oder das Hauptmenü erstellt wurde, können Sie die Disc auf DVD-Playern und anderen Geräten wiedergeben.

### Hinweis

- Wenn "Aufn. für High-Speed-Kopieren" auf "Ein" eingestellt ist, gelten die Beschränkungen bezüglich Sekundäraudioaufnahme auch für DVD-RAM-Discs. Wenn kein Hochgeschwindigkeitskopieren auf "Aus" benötigt wird, wählen Sie die Einstellung "**-R -R DL -RW(V) +R +R DL +RW**" (Die Standardeinstellung ist "Ein". ⇒ 64).
- Mit diesem oder einem anderen Panasonic DVD-Rekorder aufgenommene +R-Discs sind unter Umständen nicht kompatibel. Finalisierte Discs sind jedoch kompatibel und können abgespielt werden.
- Dieses Gerät kann keine NTSC-Signale auf Discs aufnehmen, die schon PAL-Signale enthalten. (Programme, die durchgängig einen der beiden Signaltypen verwenden, können hingegen auf die Festplatte aufgenommen werden.)
- Abhängig vom Zustand der Discs bzw. dem Zustand der Aufnahme können Discs unter Umständen nicht aufgenommen bzw. abgespielt werden.

### Die direkte Aufnahme auf eine DVD-R DL und +R DL ist mit diesem Gerät nicht möglich.

Sie können auf die Festplatte aufnehmen und die Aufnahme dann auf die Disc kopieren.

#### Bei Wiedergabe einer DVD-R DL (Dual Layer, einseitig) und +R DL (Double Layer, einseitig)

DVD-R DL-Discs (Dual Layer, einseitig) und +R DL-Discs (Double Layer, einseitig) besitzen zwei beschreibbare Layer auf einer Seite. Wenn auf dem ersten Layer nicht genügend Platz für die Aufnahme eines Programms zur Verfügung steht, wird der Rest auf dem zweiten Layer aufgezeichnet. Bei der Wiedergabe eines Titels, der auf zwei Layern aufgenommen wurde, wechselt das Gerät automatisch zwischen den Layern und gibt den Titel wie ein normales Programm wieder. Beim Layer-Wechsel können Bild und Ton jedoch kurzzeitig aussetzen





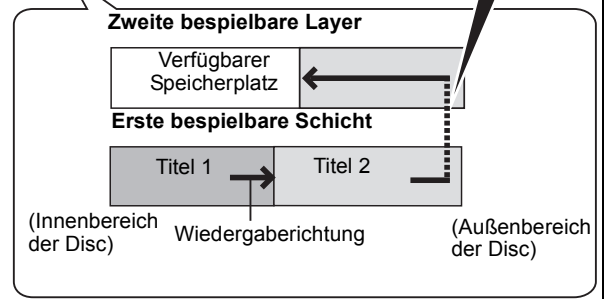

DVD-R DL  
+R DL



Beim Umschalten der Layer:  
Bild und Ton sind unter Umständen  
kurzzeitig unterbrochen



## “Nur Wiedergabe”-Discs

Disc-Typ	Logo	Standardsymbol	Verwendungen
DVD-Video		<b>DVD-V</b>	Filme mit hoher Bildqualität und Musik-Discs
DVD-RW (DVD-Video-Aufnahmeformat)		<b>-RW(VR)</b>	Eine mit einem anderen DVD-Recorder aufgenommene DVD-RW <ul style="list-style-type: none"> <li>• Programme, die eine “nur eine einmalige Aufzeichnung” erlauben, können wiedergegeben werden, falls sie auf eine CPRM-kompatible Disc aufgenommen wurden.</li> <li>• Wenn Sie die Disc formatieren (⇒ 61), können Sie sie mit diesem Gerät im DVD-Video-Format bespielen.</li> <li>• Die Disc muss unter Umständen mit dem Gerät, mit dem sie bespielt wurde, finalisiert werden.</li> </ul>
DVD-R DVD-R DL		<b>DivX/MP3/ JPEG</b>	<ul style="list-style-type: none"> <li>• DVD-R und DVD-R DL mit Video-Aufnahmen in DivX</li> <li>• DVD-R und DVD-R DL mit Musikaufnahmen in MP3</li> <li>• Auf DVD-R bis DVD-R DL aufgenommene Standbilder (JPEG)</li> </ul>
CD		<b>CD</b>	Ton und Musik (einschließlich CD-R/RW*)
	–	<b>DivX/MP3/ JPEG</b>	<ul style="list-style-type: none"> <li>• CD-R und CD-RW mit Video-Aufnahmen in DivX</li> <li>• CD-R und CD-RW mit Musikaufnahmen in MP3</li> <li>• Auf CD-R und CD-RW aufgenommene Standbilder (JPEG)</li> </ul>
Video-CD		<b>VCD</b>	<ul style="list-style-type: none"> <li>• Musik und Video (einschließlich CD-R/RW*)</li> </ul>
SVCD			

\* Nach der Aufnahme muss die Session beendet werden. Je nach Zustand der Aufnahme können einige Discs unter Umständen nicht wiedergegeben werden.

- Der Hersteller der Disc kann die Wiedergabeoptionen der Disc festlegen. Aus diesem Grund kann die Wiedergabe unter Umständen nicht immer gemäß der Beschreibung in dieser Bedienungsanleitung gesteuert werden. Lesen Sie die Anleitung der Disc sorgfältig durch.
- Die Funktion und Klangqualität von CD's, die nicht dem CD-DA-Standard (CD's mit Kopierkontrolle usw.) entsprechen, kann nicht gewährleistet werden.

## Nicht wiedergabefähige Discs

- 2,6- und 5,2-GB-DVD-RAM, 12 cm
- 3,95- und 4,7-GB-DVD-R für Authoring
- Auf einem anderen Gerät bespielte und nicht finalisierte DVD-R, DVD-R DL, DVD-RW, +R, +R DL (⇒ 82).
- Im AVCHD Format aufgenommene Discs.
- DVD-Video mit einem anderen Regionalcode als “2” oder “ALL”
- DVD-Audio
- Blu-ray, HD DVD
- DVD-ROM, +R (8 cm), CD-ROM, CDV, CD-G, Photo CD, CVD, SACD, MV-Disc, PD

## Fernsehtypen und wiedergabefähige Disc- und Festplattentitel-Formate

Der folgenden Tabelle können Sie entnehmen, ob eine Disc mit PAL- oder NTSC-Aufzeichnung bzw. ein auf Festplatte aufgezeichneter PAL- oder NTSC-Titel auf Ihrem Fernseher wiedergegeben werden kann.

(○: Wiedergabe möglich, –: Wiedergabe nicht möglich)

Fernsehtyp	Disc/Titel auf Festplatte	Ja/Nein
<b>Mehrnormen-TV</b>	PAL	○
	NTSC	○
<b>PAL-TV</b>	PAL	○
	NTSC	○*1 (PAL60)
<b>NTSC-TV</b>	PAL	–
	NTSC	○*2

\*1 Wenn Ihr Fernsehgerät keine PAL 525/60-Signale verarbeiten kann, wird das Bild nicht richtig angezeigt.

\*2 Stellen Sie “TV System” auf “NTSC” ein (⇒ 66).

- Wenn Sie einen auf Festplatte aufgezeichneten Titel wiedergeben, müssen Sie sicherstellen, dass die Einstellung “TV System” (PAL oder NTSC) mit der des Titels übereinstimmt (⇒ 66).

## Mit diesem Gerät verwendbare USB-Speicher

<b>Kompatible USB-Speicher</b>	<p><b>USB-Speicher, die als USB Massenablageklasse definiert werden, und Camcorders, die PTP-Protokoll verwenden:</b></p> <ul style="list-style-type: none"> <li>– USB-Speicher, die USB 1.0/1.1 und USB 2.0 Full Speed/High Speed unterstützen.</li> <li>USB-Speicher für USB 2.0 High Speed funktionieren im Modus USB 2.0 Full Speed.</li> <li>• Es können USB-Speicher bis zu 128 GB verwendet werden.</li> <li>• USB-Speicher, die nur Massenübertragung unterstützen.</li> <li>  CBI (Control/Bulk/Interrupt) wird nicht unterstützt.</li> <li>• Camcorders, die ein zusätzliches Installationsprogramm bei PC-Anschluss benötigen, werden nicht unterstützt.</li> <li>• MTP (Media Transport Protocol) Gerät wird nicht unterstützt.</li> <li>• Ein Multischnittstellen-USB-Kartenlesegerät wird nicht unterstützt.</li> </ul>
<b>Formatieren</b>	<p>FAT16 und FAT32 Dateisysteme werden unterstützt.</p> <ul style="list-style-type: none"> <li>• UDF/NTFS/exFAT Dateisystem wird nicht unterstützt.</li> <li>• Je nach Sektorformat könnten einige Dateien nicht funktionieren.</li> <li>• Nur der erste Abschnitt auf USB-Speichern mit Multiabschnitt wird unterstützt.</li> </ul>
<b>In dieser Anleitung gekennzeichnet mit</b>	<b>USB</b>

### Daten, die wiedergegeben und kopiert werden können (○: Möglich, -: Nicht möglich)

Dateiformat	DivX	MP3	Standbilder (JPEG)
Wiedergabe	○	○	○
Kopieren auf Festplatte	-	○	○
Verwendung	Sie können mit dem Computer auf den USB-Speicher aufgenommene DivX Dateien wiedergeben (⇒ 34).	Sie können mit dem Computer auf dem USB-Speicher aufgenommene MP3 Dateien wiedergeben und auf die Festplatte kopieren (⇒ 35, 56).	Sie können mit einem Computer auf den USB-Speichergerät aufgenommene Standbilder wiedergeben und auf die Festplatte oder DVD-RAM kopieren (⇒ 36, 54).

- Trotz der erfüllten, oben genannten Bedingungen könnte es USB-Speicher geben, die für dieses Gerät nicht verwendet werden können.

#### Hinweis

- Die USB-Schnittstelle von diesem Gerät unterstützt kein busgespeistes USB-Gerät.



## DivX

Wiedergabefähige Medien	<b>-R -R DL CD USB</b>
Dateiformat	DivX <ul style="list-style-type: none"> <li>Die Dateien müssen die Erweiterung ".DIVX", ".divx", ".AVI" oder ".avi" aufweisen.</li> </ul> 
Ordneranzahl	Maximal erkennbare Anzahl von Ordnern: 300 (einschließlich Hauptordner)
Dateienanzahl	Maximal erkennbare Anzahl von Dateien*1: 200
Unterstützte Versionen	Zertifiziert für das DivX Home Theater Profile. Video -Anzahl von Streams: Maximal 1 -Codec: DIV3, DIV4, DIVX, DV50 -Bildgröße: 32 x 32 bis 720 x 576 -Bilder pro Sekunde (FPS): Maximal 30 Audio -Anzahl von Streams: Maximal 8 -Format: MP3, MPEG, AC3 -Surround Sound: AC3 ist möglich. MPEG-Mehrkanalton wird auf zwei Kanäle reduziert.

## MP3

Wiedergabefähige Medien	<b>HDD -R -R DL CD USB</b>
Dateiformat	MP3 <ul style="list-style-type: none"> <li>Die Dateien müssen die Erweiterung ".mp3" oder ".MP3" aufweisen.</li> </ul>
Ordneranzahl (Gruppen oder Alben)	Maximal erkennbare Anzahl von Ordnern (Gruppen oder Alben): 300 Ordner (Gruppen oder Alben) (einschließlich Hauptordner)
Dateienanzahl (Tracks)	Maximal erkennbare Anzahl von Dateien (Tracks)*1: 3000
Bit-Raten	32 Kbit/s bis 320 Kbit/s
Abtastfrequenz	16 kHz/22,05 kHz/24 kHz/32 kHz/44,1 kHz/48 kHz
ID3-Tags	kompatible ( <b>HDD USB</b> )

• Wenn eine MP3-Datei sehr viele Standbilddaten usw. enthält, ist die Wiedergabe unter Umständen nicht möglich.

## Standbilder (JPEG\*2)

Wiedergabefähige Medien	<b>HDD RAM -R -R DL CD USB</b>
Dateiformat	Dateiformat: JPEG <ul style="list-style-type: none"> <li>Die Dateien müssen die Erweiterung ".jpg" oder ".JPG".</li> </ul>
Pixelanzahl	Zwischen 34×34 und 6144×4096 (Sub-Abtastung 4:2:2 oder 4:2:0)
Ordneranzahl*3	<b>-R -R DL CD USB</b> Maximal erkennbare Anzahl von Ordnern: 300 Ordner <b>HDD RAM</b> Dieses Gerät kann maximal 300 Ordner verwalten
Dateienanzahl*3	<b>-R -R DL CD USB</b> Maximal erkennbare Anzahl von Dateien*1: 3000 Dateien <b>HDD RAM</b> Dieses Gerät kann maximal 3000 Dateien verwalten
MOTION JPEG PROGRESSIVE JPEG	Nicht unterstützt

\*1 Die Gesamtzahl erkennbarer Dateien einschließlich MP3, JPEG, DivX und anderer Dateitypen beläuft sich auf 4000.

\*2 Die Anzeige von Standbildern kann einen Moment dauern.

\*3 Sind viele Dateien und/oder Ordner vorhanden, werden einige Dateien möglicherweise nicht angezeigt oder wiedergegeben.

## **-R -R DL CD**

- Kompatible Formate: ISO9660 Level 1 oder 2 (außer erweiterte Formate) und Joliet
- Dieses Gerät ist Multisession/Border-kompatibel (außer für DVD-R DL). Bei sehr vielen Sessions kann das Lesen oder Wiedergeben der Disc jedoch einige Zeit in Anspruch nehmen.
- Bei sehr vielen Dateien (Tracks) and/oder Ordnern (Gruppen und Alben) kann sich die Bedienung verlangsamen. Einige Dateien (Tracks) werden unter Umständen nicht angezeigt oder wiedergegeben.
- Lateinische Buchstaben und arabische Ziffern werden korrekt angezeigt. Andere Zeichen werden unter Umständen nicht korrekt angezeigt.
- Die Reihenfolge der Anzeige auf dem Gerät kann von der Anzeige auf einem Computer abweichen.
- Je nachdem, wie die Disc erstellt wurde (verwendete Brennsoftware), werden Dateien (Tracks) und Ordner (Gruppen oder Alben) unter Umständen nicht entsprechend der Nummerierung wiedergegeben.
- Dieses Gerät ist nicht mit dem Packet-Write-Format kompatibel.
- Es ist möglich, dass die Disc aufgrund der Aufnahmebedingungen nicht abgespielt wird.

## **HDD RAM**

- Kompatible Formate: DCF\*4-konform (mit Digitalkameras aufgenommenes Material usw.)

\*4 Design rule for Camera File system: Einheitsstandard der Japan Electronics and Information Technology Industries Association (JEITA).

■ **Struktur der von diesem Gerät angezeigten Ordner**  
 Sie können Musikdateien (MP3) und Standbilder (JPEG) mit diesem Gerät wiedergeben, wenn sie die unten gezeigten Ordner erstellen. Je nachdem, wie die Daten gebrannt wurden (verwendete Brennsoftware), erfolgt die Wiedergabe unter Umständen nicht in der Reihenfolge der Ordnernummerierung.

### Struktur von MP3-Ordnern

#### **-R -R DL CD USB**

Präfix mit 3-stelliger Nummer für die Reihenfolge der Wiedergabe.

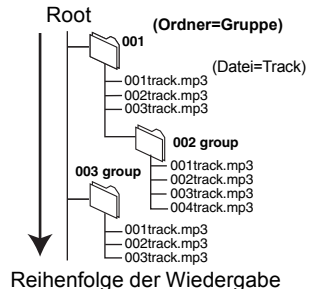

### Strukturen von Standbildordnern

#### **-R -R DL CD USB**

Dateien in einem Ordner werden in der Reihenfolge ihrer Aktualisierung oder Speicherung angezeigt.

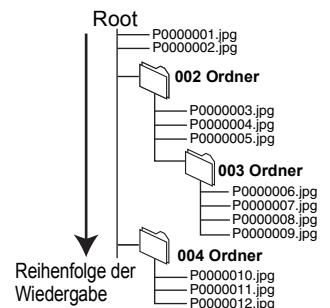

## **RAM**

Dieses Gerät kann folgende  anzeigen.

\* \*\* : Ziffern XXX: Buchstaben

- \*1 Es können auch Standbilder auf dem Hauptsegmentordner wiedergegeben werden.
- \*2 Ordner können auf einem anderen Gerät erstellt, jedoch nicht als Ziel eines Kopiervorgangs gewählt werden.

- Wenn ein Ordner- oder Dateiname mit einem anderen Gerät eingegeben wurde, kann der Name unter Umständen nicht richtig angezeigt und die Daten können unter Umständen nicht wiedergegeben oder bearbeitet werden.

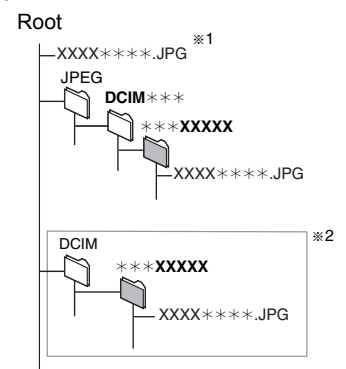

## Einlegen von Discs

- ① Drücken Sie [▲ OPEN/CLOSE], um das Fach zu öffnen.

Mit Etikett nach oben einlegen.

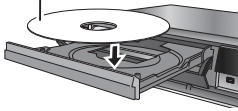

### ■ Disc mit Cartridge

Mit dem Etikett nach oben und dem Pfeil nach innen einlegen.



Vollständig einlegen.

- ② Drücken Sie [▲ OPEN/CLOSE], um das Fach zu schließen.

### Automatische Laufwerkwahl-Funktion

**RAM** [Nur für Discs, deren Überschreibschutzlasche auf der Cartridge auf "PROTECT" gestellt ist. (⇒ 60, Löschschutz der Cartridge)]

**DVD-V VCD CD**

- Wenn das Gerät auf die Festplatte aufnimmt oder in den Stoppmodus gesetzt wird, schaltet es beim Einsetzen einer Disc automatisch zum DVD-Laufwerk um.
- Beim Auswerfen einer Disc und Schließen des Disc-Faches, wird automatisch das Festplatten-Laufwerk ausgewählt.

### Hinweis

- Bei einer 8-cm-DVD-RAM oder 8-cm-DVD-R muss die Disc aus der Cartridge herausgenommen werden.
- **RAM** Sie können nicht kontinuierlich über beide Seiten einer doppelseitigen Disc aufnehmen. Sie müssen die Disc entnehmen und umdrehen.
- **RAM** Wenn die Löschschutzlasche einer Cartridge-Disc aktiviert ist (⇒ 60), beginnt die Wiedergabe nach dem Einlegen automatisch.

## Einsetzen und Entnehmen des USB-Speichers

### Einlegen des USB-Speichers

- Bevor Sie irgendeinen USB-Speicher in dieses Gerät einsetzen, vergewissern Sie sich, dass die darin gespeicherten Daten gesichert wurden.
- Kontrollieren Sie die Orientierung des USB-Verbinders und setzen Sie in gerade ein.
- Wenn Sie im Stoppmodus ein USB-Gerät einlegen, erscheint der "USB-Gerät" Bildschirm. Wählen Sie eine Option und schalten Sie mit [OK] auf die USB-bezogenen Vorgänge um (⇒ 34, 55).

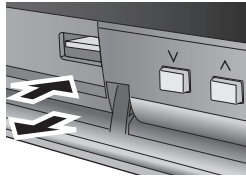

### Entnehmen des USB-Speichers

- Beenden Sie alle USB-bezüglichen Operationen und ziehen Sie den USB-Speicher gerade heraus.
- Wenn ein zugänglicher USB-Speicher herausgezogen wird, könnten die Daten beschädigt werden.

## Handhabung von Discs

### ■ Korrektes Halten einer Disc

Achten Sie darauf, die Aufnahmefläche der Disc nicht zu berühren.

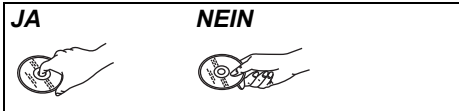

### ■ Hinweis zu Discs ohne Cartridge

Achten Sie darauf, dass die Disc nicht zerkratzt oder verunreinigt wird.

### ■ Bei Verunreinigungen oder Kondensation auf der Disc

Wischen Sie die Disc mit einem feuchten Tuch ab, und wischen Sie sie dann trocknen.

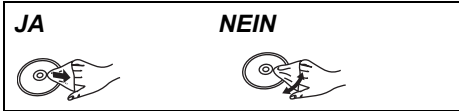

### ■ Vorsichtshinweise zur Handhabung

- Bringen Sie keine Etiketten oder Aufkleber auf den Discs an. (Die Disc kann sich dadurch verziehen, sich nicht mehr richtig drehen und unbrauchbar werden.)
- Nur die Label-Seite der Disc darf beschriftet werden. Verwenden Sie einen weichen Filzschreiber auf Ölbasis. Verwenden Sie keine Kugelschreiber oder sonstigen harten Schreibstifte.
- Verwenden Sie keine Schallplatten-Reinigungssprays, kein Benzin, keinen Verdünnern, keine Antistatikflüssigkeiten und keine anderen Lösungsmittel.
- Verwenden Sie keine kratzfesten Schutzhüllen oder Abdeckungen.
- Lassen Sie die Discs nicht fallen, legen Sie nicht mehrere Discs aufeinander, und stoßen Sie sie nirgends an. Legen Sie keine Gegenstände auf die Discs.
- Die folgenden Discs sollten nicht verwendet werden:
  - Discs mit Kleberesten von entfernten Aufklebern oder Etiketten (Leih-Discs usw.).
  - Stark verzogene oder gerissene Discs.
  - Discs mit ungewöhnlicher Form, z.B. Herzform.

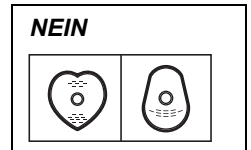

- Legen Sie die Discs nicht an folgenden Orten ab:
  - In direktes Sonnenlicht.
  - An sehr staubige oder feuchte Orte.
  - In die Nähe einer Heizung.
  - Orte, die starken Temperaturschwankungen ausgesetzt sind (Kondensationsgefahr).
  - An Orte, an denen statische Elektrizität oder elektromagnetische Wellen auftreten.
- Platzieren Sie die Disc bei Nichtgebrauch in ihrer Hülle oder Cartridge, damit sie nicht zerkratzt oder verunreinigt wird.

**Der Hersteller übernimmt keine Verantwortung und bietet keinerlei Kompensation für den Verlust von aufgezeichnetem oder bearbeitetem Material sowie für Folgeschäden eines solchen Verlustes, die auf einen Defekt des Geräts oder des beispielbaren Datenträgers zurückzuführen sind.**

Einige Beispiele für Ursachen solcher Verluste

- Eine mit diesem Gerät bespielte und bearbeitete Disc wird in einem DVD-Recorder oder Disc-Laufwerk eines Computers eines anderen Herstellers abgespielt.
- Eine Disc wird wie oben beschrieben benutzt und dann wieder in diesem Gerät abgespielt.
- Eine mit einem DVD-Recorder oder Disc-Laufwerk eines Computers eines anderen Herstellers bespielte und bearbeitete Disc wird in diesem Gerät abgespielt.

Weitere Einzelheiten entnehmen Sie bitte dem Abschnitt "Fortgeschrittene Wiedergabe" (⇒ 32).

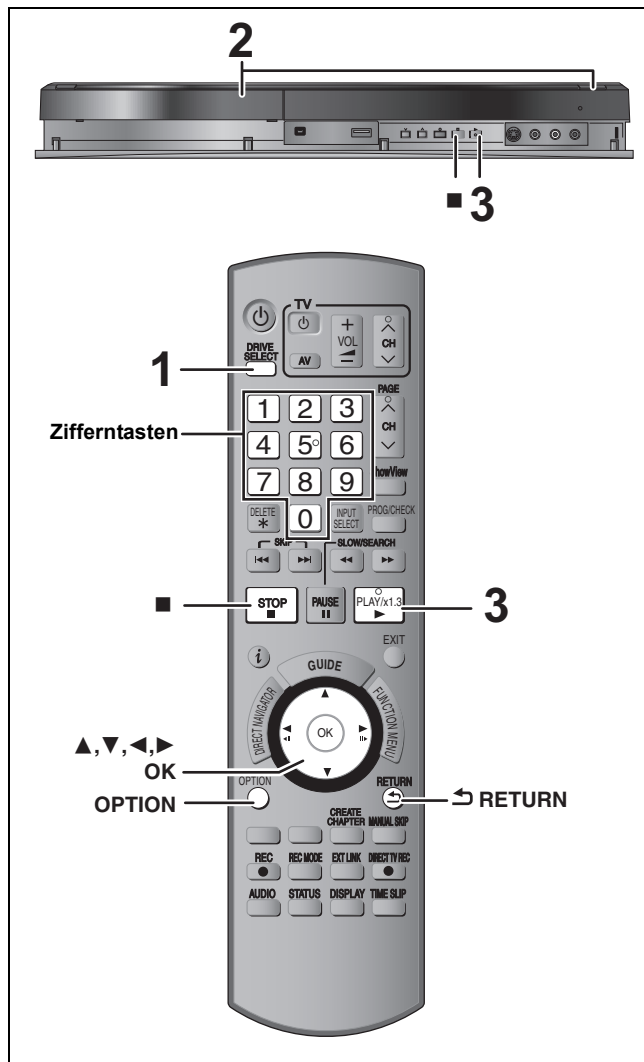

## Vorbereitung

- Schalten Sie den Fernseher ein, und wählen Sie je nach Anschlussart den richtigen AV-Eingang.
- Schalten Sie das Gerät ein.

## 1 Drücken Sie [DRIVE SELECT], um die Festplatte oder das DVD-Laufwerk auszuwählen.

Die Festplatten- oder DVD-Anzeige leuchtet auf dem Display des Gerätes auf.

## 2 Wenn das DVD-Laufwerk gewählt wurde Drücken Sie [▲ OPEN/CLOSE] am Gerät, um die Lade auszufahren und eine Disc einzulegen.

- Drücken Sie die Taste erneut, um die Lade zu schließen.

## 3 Drücken Sie [▶] (PLAY).

**HDD RAM -R -R DL -RW(V) +R +R DL +RW -RW(VR)**

Die Wiedergabe beginnt mit dem zuletzt aufgenommenen Titel.

**DVD-V VCD**

Die Wiedergabe beginnt an den durch die Disc spezifizierten Stellen.

**CD**

Die Wiedergabe beginnt am Anfang der Disc.

### Menübedienungen für weitere Materialien

- DivX (⇒ 34)
- MP3 (⇒ 35)
- Standbilder (JPEG) (⇒ 36)
- Musik auf Festplatte (⇒ 38)
- Musik-CD (⇒ 38)

### Hinweis

- Während der Aufnahme, der Standby-Timeraufnahme oder EXT LINK Standby kann dieses Gerät keine Discs oder Titel wiedergeben, die der "TV System" (⇒ 66) Einstellung nicht entsprechen. Es ist ratsam, dass das "TV System" vor der Wiedergabe der Discs und Titel so eingestellt wird, dass es ihnen entspricht.
- Je nach Disc kann es einige Zeit dauern, bis der Menüschirm, die Bilder usw. erscheinen bzw. der Ton usw. zu hören ist.
- Der Hersteller der Disc kann die Wiedergabeoptionen der Disc festlegen. Aus diesem Grund kann die Wiedergabe unter Umständen nicht immer gemäß der Beschreibung in dieser Bedienungsanleitung gesteuert werden. Lesen Sie die Anleitung der Disc sorgfältig durch.
- Bei der Wiedergabe eines auf Festplatte aufgezeichneten Titels muss "TV System" entsprechend des Titels eingestellt werden (⇒ 66).

### ■ Wenn ein Menü auf dem Fernsehgerät angezeigt wird

#### DVD-V

Wählen Sie mit [▲, ▼, ◀, ▶] die Position aus, und drücken Sie [OK].

- Einige Positionen können auch mit den Zifferntasten gewählt werden.
- Wenn Sie vom Bildschirmmenü oder der Disc-Anleitung aufgefordert werden, die "ENTER"-Taste zu drücken, drücken Sie [OK].

#### VCD

Drücken Sie die betreffenden Zifferntasten.

z.B.: 5: [0] ⇒ [5] 15: [1] ⇒ [5]

### • So kehren Sie zum Menübildschirm zurück

#### DVD-V

1 Drücken Sie [OPTION].

2 Wählen Sie mit [▲, ▼] die Option "Top Menu" oder "Menu", und drücken Sie [OK].

#### VCD

Drücken Sie [RETURN].

### Hinweis

Die Disc dreht sich während der Anzeige eines Menüs weiter. Drücken Sie [■] am Ende der Wiedergabe, um den Motor des Geräts, Ihren Fernsehschirm usw. zu schonen.

Siehe auch "Hinweise zur Aufnahme" (⇒ 23) und "Fortgeschrittene Aufnahme" (⇒ 24) für detaillierte Informationen.

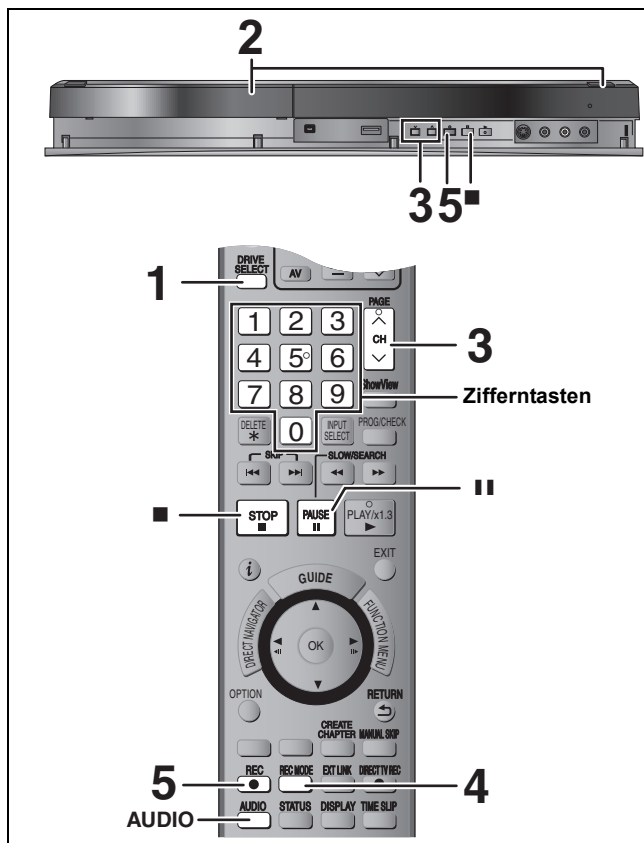

**HDD RAM -R -RW(V) +R +RW**

- **RAM -RW(V) +R +RW** Formatieren Sie die Disc, wenn Sie sie verwenden möchten.

### Vorbereitung

- Schalten Sie den Fernseher ein, und wählen Sie je nach Anschlussart den richtigen AV-Eingang.
- Schalten Sie das Gerät ein.

## 1 Drücken Sie [DRIVE SELECT], um die Festplatte oder das DVD-Laufwerk auszuwählen.

Die Festplatten- oder DVD-Anzeige leuchtet auf dem Display des Gerätes auf.

## 2 Wenn das DVD-Laufwerk gewählt wurde Drücken Sie [**▲ OPEN/CLOSE**] am Gerät, um die Lade auszufahren und eine Disc einzulegen.

- Drücken Sie die Taste erneut, um die Lade zu schließen.

## 3 Drücken Sie [**^ v CH**], um den Kanal zu wählen.



So wählen Sie den Kanal mit den Zifferntasten:

z.B.: 5: [0] ⇒ [5]  
15: [1] ⇒ [5]

## 4 Drücken Sie [REC MODE], um den Aufnahmemodus (XP, SP, LP oder EP) zu wählen.

- Aufnahmemodi und ungefähre Aufnahmezeiten (⇒ 24)

Aufnahmemodus	
Aufn.-Modus	Restzeit
XP	47:47
SP	95:34
LP	191:11
EP	381:16

- So zeichnen Sie Ton mit LPCM auf (nur XP-Modus): Stellen Sie "Audiomodus für XP-Aufnahme" im Menü "Setup" auf "LPCM" (⇒ 65).

## 5 Drücken Sie [● REC], um die Aufnahme zu starten.



Die Aufnahme erfolgt auf eine freie Stelle der Festplatte oder Disc. Es werden keine Daten überschrieben.

- Kanal und Aufnahmemodus können während der Aufnahme nicht geändert werden.
- Eine Aufnahme ist möglich, während sich das Gerät in Timer-Aufnahme-Betriebsbereitschaft befindet. Wenn allerdings die Startzeit für die Timer-Aufnahme erreicht ist, wird jede zu diesem Zeitpunkt stattfindende Aufnahme abgebrochen und die Timer-Aufnahme beginnt.
- **HDD RAM** Wenn die Option "Aufn. für High-Speed-Kopieren" deaktiviert wurde "Aus" (⇒ 64) können Sie den Empfangston während der Aufnahme durch Drücken von [AUDIO] umschalten. (Auf den aufgenommenen Ton hat dies keinen Einfluss.)

### ■ So unterbrechen Sie die Aufnahme

#### Drücken Sie [||].

Drücken Sie die Taste erneut, um die Aufnahme fortzusetzen.

Wahlweise können Sie die Aufnahme auch durch Drücken von [● REC] fortsetzen. (Der Titel wird nicht unterteilt.)

### ■ So stoppen Sie die Aufnahme

#### Drücken Sie [■].

- Das Segment vom Anfangs- bis zum Endpunkt der Aufnahme wird als ein Titel bezeichnet.

- **R -RW(V) +R +RW** Nach dem Ende der Aufnahme benötigt das Gerät etwa 30 Sekunden, um Aufnahmeverwaltungsdaten aufzuzeichnen.

**Um DVD-R's, DVD-RW's (DVD-Video-Format) und +R's (aufgenommen mit diesem Gerät) auf anderen DVD-Playern abzuspielen, müssen diese finalisiert werden (⇒ 62).**

**Um +RW's auf anderen Geräten abzuspielen, empfehlen wir Ihnen, ein Top Menü zu erstellen. (⇒ 62)**

- **USB** Aufnahmen auf einem USB-Speicher sind nicht möglich.
- Videos können nicht auf DVD-R-Discs aufgezeichnet werden, auf die bereits JPEG-Bilder gespeichert wurden.

### Wenn ein Sender Videotext ausstrahlt

Das Gerät zeichnet automatisch den Namen des Programms und des Senders auf, sofern die TEXT Seite richtig eingestellt ist (⇒ 63).

#### Hinweis

Es kann einige Zeit (bis zu 30 Minuten) dauern, bis der Name empfangen wird. In manchen Fällen kann der Empfang auch ohne Erfolg bleiben.

## So legen Sie die Aufnahmedauer fest— Aufnahme auf Tastendruck

**HDD RAM -R -RW(V) +R +RW**

Während der Aufnahme

### Drücken Sie [● REC] auf dem Hauptgerät, um die Aufnahmezeit auszuwählen.

- Die längste Aufnahmedauer beträgt vier Stunden.

- Die Anzeige im Display ändert sich wie folgt.

OFF 0:30 → OFF 1:00 → OFF 1:30 → OFF 2:00  
↑ Zähler (abgeschaltet) ← OFF 4:00 ← OFF 3:00 ↓

- Bei der Timer-Aufnahme (⇒ 21, 28) und bei der flexiblen Aufnahme (⇒ 25) kann der obige Vorgang nicht ausgeführt werden.

- Das Gerät schaltet sich nach Erreichen der Aufnahme-Endzeit automatisch aus.

### So brechen Sie den Vorgang ab

Drücken Sie mehrmals [● REC] am Gerät, bis der Zähler angezeigt wird.

- Die Aufnahmedauer wird gelöscht, während die Aufnahme fortgesetzt wird.

### So stoppen Sie die Aufnahme

Drücken Sie [■].

Siehe auch "Schritte im GUIDE Plus+ System" (⇒ 31) und "Fortgeschrittene Timer-Aufnahme" (⇒ 28–30) für detaillierte Informationen.

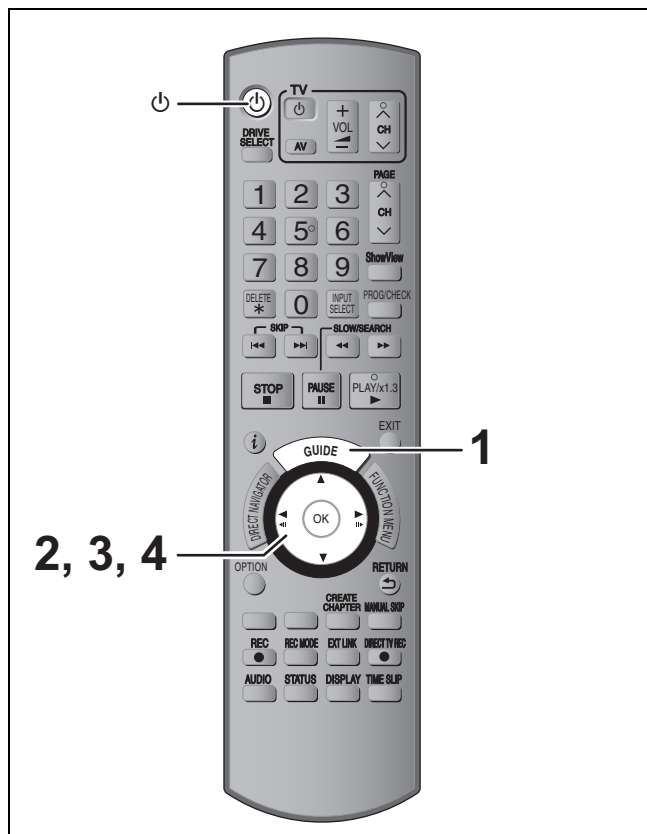

### HDD RAM -R -RW(V) +R +RW

• Sie können bis zu 32 Programme bis zu einem Monat im Voraus eingeben.  
(Jede tägliche oder wöchentliche Timer-Aufnahme wird als ein Programm gezählt.)

• **RAM -RW(V) +R +RW** Formatieren Sie die Disc, wenn Sie sie verwenden möchten.

### Vorbereitung

- Schalten Sie den Fernseher ein, und wählen Sie je nach Anschlussart den richtigen AV-Eingang.
- Wenn Sie auf DVD aufnehmen, legen Sie eine Disc zur Aufnahme ein (⇒ 18).
- Vergewissern Sie sich, dass die Uhr richtig eingestellt ist (⇒ 67).

## Timer-Aufzeichnungen mit dem GUIDE Plus+ System

Um ein Programm mit dem Timer aufzunehmen, brauchen Sie es lediglich aus der TV-Programmliste auszuwählen.

### Vor Verwendung des GUIDE Plus+ Systems

- Bei der ersten Inbetriebnahme nach dem Kauf des Geräts wird die TV-Programmliste noch nicht angezeigt.
- Zunächst müssen Sie das GUIDE Plus+ System einrichten.

Weitere Einzelheiten entnehmen Sie bitte dem Abschnitt "GUIDE Plus+ Systemeinstellungen" (⇒ 11).

## 1 Drücken Sie [GUIDE].

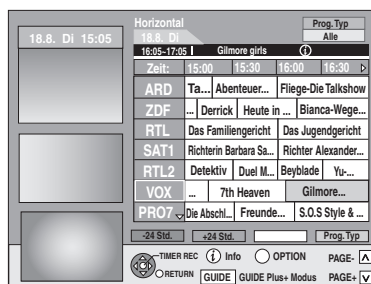

## 2 Drücken Sie [▲, ▼, ◀, ▶], um das Programm zu wählen.

## 3 Drücken Sie [OK].

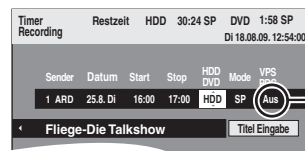

### Hinweis

- Die Programminformation in dem GUIDE Plus+ System könnte nicht richtig sein. Es ist ratsam die Start- und Stopzeiten zu ändern, um eine Spanne von einigen Minuten zuzulassen. (⇒ 28, rechte Spalte, Schritt 3)

## 4 Drücken Sie [OK].

Das Timer-Programm wird gespeichert und das Timer-Symbol wird unten angezeigt.



"⌚" leuchtet auf dem Display, um anzuzeigen, dass die Timer-Aufnahmebereitschaft des Geräts aktiviert ist.



Wiederholen Sie die Schritte 2 bis 4, wenn Sie weitere Aufnahmen programmieren möchten.  
Drücken Sie [⏻], um das Gerät auszuschalten.

### Hinweis

- Wenn Sie unter "TV System" die Einstellung "NTSC" gewählt haben (⇒ 66), steht das GUIDE Plus+ System nicht zur Verfügung.

■ So brechen Sie die Aufnahme nach dem Start ab (⇒ 29)

■ So schalten Sie die Aufnahmebereitschaft aus (⇒ 29)

■ Hinweise zur Timer-Aufnahme (⇒ 29)

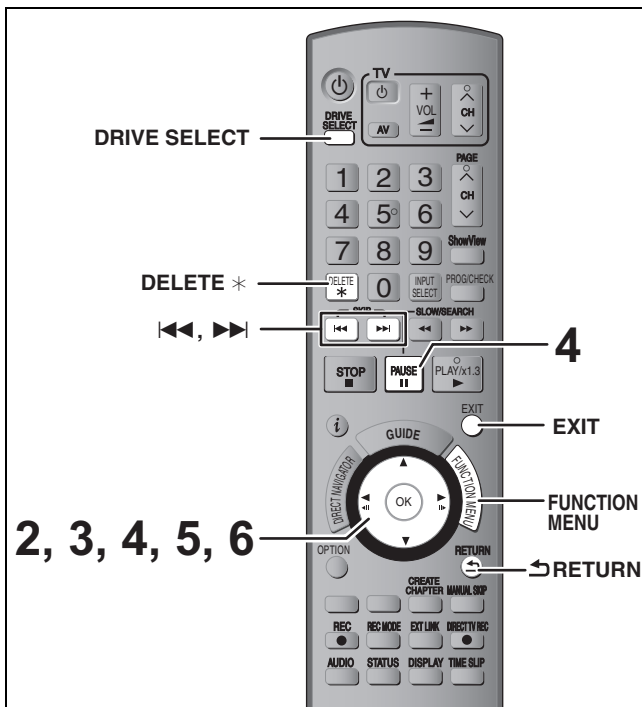

**HDD RAM -R -R DL -RW(V) +R +R DL +RW**  
 (Sie können keine Optionen auf finalisierten Discs löschen.)

- Ein einmal gelöschter Titel kann nicht wiederhergestellt werden. Vergewissern Sie sich vor dem Fortfahren, dass Sie das Material nicht mehr benötigen.
- Während eines Aufnahme- oder Kopiervorgangs können Sie nicht löschen.

### Vorbereitung

- Drücken Sie [DRIVE SELECT], um die Festplatte oder das DVD-Laufwerk auszuwählen.
- **RAM** Schalten Sie den Speicherschutz aus (→ 60, Speicherschutz einstellen).

### ■ Verfügbarer Disc-Platz nach dem Löschen

- **HDD RAM** Der frei gewordene Platz steht wieder für Aufnahmen zur Verfügung.

Der verfügbare Disc-Platz wird nach dem Löschen eines beliebigen Titels größer.



- **-RW(V) +RW** Der verfügbare Aufnahmeplatz vergrößert sich nur, wenn Sie den zuletzt aufgenommenen Titel löschen.

Der verfügbare Disc-Platz wird auch nach dem Löschen nicht größer.

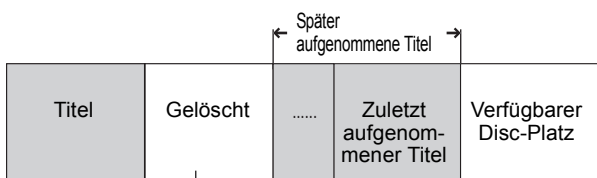
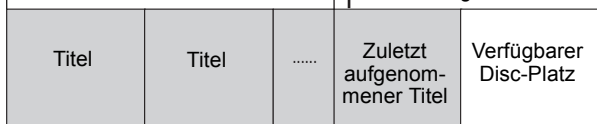

Dieser Platz steht nach dem Löschen aller später aufgenommenen Titel für Aufnahmen zur Verfügung.

- **-R -R DL +R +R DL** Der verfügbare Platz wird auch nach dem Löschen von Material nicht größer.

## Löschen mit dem Navigat. LÖSCHEN

- 1 Im Stoppmodus Drücken Sie [FUNCTION MENU].
- 2 Wählen Sie mit [▲, ▼] die Option "Löschen", und drücken Sie [OK].
- 3 Wählen Sie mit [▲, ▼] "Video", und drücken Sie [OK].



- 4 Wählen Sie mit [▲, ▼, ◀, ▶] den Titel aus, und drücken Sie [II].

Eine Kontrollmarke wird angezeigt. Wiederholen Sie diesen Schritt bis Sie alle notwendigen Positionen gewählt haben.

- Drücken Sie [II], wenn Sie abbrechen möchten.

### So zeigen Sie andere Seiten an (Vorschauansicht)

Drücken Sie [◀, ▶], um andere Seiten anzuzeigen.

Sie können die ausgewählten Titel mit Hilfe des Optionsmenüs bestätigen.

- Nehmen Sie auf die Optionsmenüfunktionen für "Titelansicht" Bezug (→ 42, Schritt 4).

- 5 Drücken Sie [OK].

- 6 Wählen Sie mit [◀] die Option "Löschen", und drücken Sie [OK].







Der Titel wird gelöscht.

So kehren Sie zum vorhergehenden Bildschirm zurück Drücken Sie [RETURN].

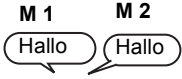
So schließen Sie den Bildschirm Drücken Sie [EXIT].

## Löschen während der Wiedergabe

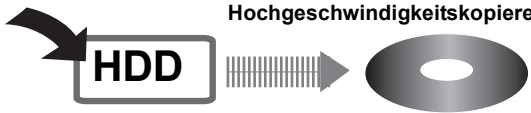
- 1 Während des Abspielens Drücken Sie [DELETE \*].
  - 2 Wählen Sie mit [◀, ▶] die Option "Löschen", und drücken Sie [OK].
- Der Titel wird gelöscht.

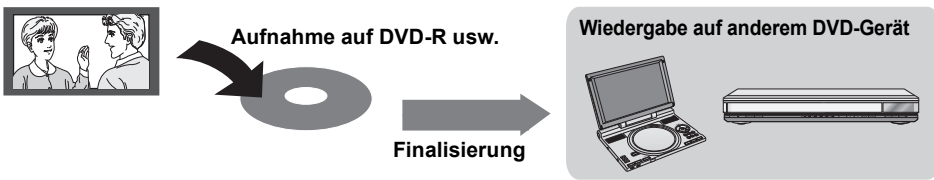
<p><b>Beim Aufnehmen eines Zweikanalton-Programms</b></p>	<p><b>HDD RAM</b>  <b>Haupt- und Zusatzton können aufgenommen werden.</b>                  Sie können den Tonkanal während der Wiedergabe wechseln.                  (⇒ 32, Umschalten des Tons während der Wiedergabe)</p> <p>In folgenden Fällen müssen Sie jedoch entscheiden, ob der Haupt- oder der Zusatzton aufgenommen werden soll:</p> <ul style="list-style-type: none"> <li>- Audioaufnahme in LPCM (⇒ 65, Audiomodus für XP-Aufnahme)</li> <li>- "Aufn. für High-Speed-Kopieren" ist auf "Ein" eingestellt (Die Standardeinstellung ist "Ein". ⇒ 64)</li> </ul> <div style="text-align: center;"> <p>M 1      M 2</p>   </div>	<p><b>-R -RW(V) +R +RW</b>  <b>Wählen Sie vor der Aufnahme den Haupt- oder Zusatzton.</b>                  (⇒ 65, Sprachauswahl)</p> <div style="text-align: center;"> <p>M 1</p>   </div> <p><b>Nur der gewählte Ton wird aufgenommen.</b></p> <p><b>HDD RAM -R -RW(V) +R +RW</b>                  Bei der Aufnahme von einem externen Gerät                  -Wählen Sie am externen Gerät die Option "M 1" oder "M 2".</p>
<p><b>Info zum Bildseitenverhältnis, wenn Sie ein Programm aufzeichnen</b></p>	<p><b>HDD RAM</b> (Wenn "Aufn. für High-Speed-Kopieren" auf "Ein" eingestellt wurde)  <b>-R -RW(V)</b>                  Ist "Bildverhältnis für Aufnahme" im Menü Setup auf "Automatisch" gestellt (die Default-Einstellung ist "Automatisch" ⇒ 64), wird das Programm in dem ursprünglichen Bildseitenverhältnis aufgenommen, das bei Aufnahmebeginn verwendet wurde (dies gilt auch, wenn die Aufnahme bei einem Werbespot usw. begonnen wurde). Bei Aufnahmen mit einem anderen Bildseitenverhältnis wählen Sie das korrekte Format ("16:9" oder "4:3").</p> <p>In den folgenden Fällen wird das Programm jedoch im Bildverhältnis 4:3 aufgezeichnet.</p> <p><b>-R -RW(V)</b>                  Mit Hilfe der Aufnahmemodi "EP" oder "FR" (Aufnahmen von mindestens 5 Stunden Länge) aufgenommene Programme werden im Bildseitenverhältnis 4:3 aufgenommen.</p>	<p><b>HDD RAM</b> (Wenn "Aufn. für High-Speed-Kopieren" auf "Aus" eingestellt wurde)                  Das Programm wird im Original-Format aufgenommen.</p> <p><b>+R +RW</b>                  Das Programm wird im 4:3-Format aufgenommen.</p> 
<p><b>Beim Kopieren von Titeln von der Festplatte im Hochgeschwindigkeitsmodus auf eine DVD-R usw.</b></p>	<p><b>-R -R DL -RW(V) +R +R DL +RW</b>  <b>Stellen Sie "Aufn. für High-Speed-Kopieren" auf "Ein", bevor Sie auf die Festplatte aufnehmen.</b>                  (Die Standardeinstellung ist "Ein". ⇒ 64)</p> <p>Titel können im Hochgeschwindigkeitsmodus (mit max. 75X*) kopiert werden; es müssen jedoch die Audio- und Bildformateinstellungen (⇒ oben) vorgenommen werden, bevor Sie auf die Festplatte aufnehmen.</p> <p>* Die Maximalgeschwindigkeit kann je nach Disc variieren.</p>	<div style="text-align: center;"> <p>Auf Festplatte aufnehmen</p>  </div>
<p><b>Bei der Aufnahme von Sendungen "nur eine einmalige Aufzeichnung"</b></p>	<p>Sendungen, die "nur eine einmalige Aufzeichnung" auf DVD-R, DVD-RW, +R, +RW oder 8 cm DVD-RAM erlauben, können nicht aufgenommen werden. Nehmen Sie auf die Festplatte oder eine CPRM-kompatible (⇒ 82) DVD-RAM auf.</p> <p><b>RAM</b> Nur CPRM-kompatible Discs.</p> <div style="text-align: center;">  <p><b>HDD</b></p> </div> <p><b>-R -RW(V) +R +RW</b></p> <p>(○: Möglich, -: Nicht möglich)</p> <ul style="list-style-type: none"> <li>• Titel, die nur ein "nur eine einmalige Aufzeichnung" erlauben können nur von der Festplatte zu einem CPRM-kompatiblen DVD-RAM übertragen werden. (Sie werden von der Festplatte gelöscht). Sie können nicht kopiert werden.</li> <li>• Selbst beim Kopieren auf ein Videoband wird der Titel aufgrund des Kopierschutzes nicht richtig kopiert.</li> <li>• Eine aus Titeln, die nur ein "nur eine einmalige Aufzeichnung" erlauben erstellte Playliste kann nicht kopiert werden.</li> </ul>	
<p><b>Wiedergabe der Disc auf anderen DVD-Playern</b></p>	<p><b>-R -R DL -RW(V) +R +R DL</b>  <b>Nach dem Aufnehmen oder Überspielen muss die Disc finalisiert werden (⇒ 62).</b>                  Nachdem Sie Titel auf eine DVD-R usw. aufgenommen oder kopiert haben, müssen Sie die Disc mit diesem Gerät finalisieren. Anschließend können Sie sie wie eine handelsübliche DVD-Video-Disc wiedergeben. Diese Discs können nur wiedergegeben werden. Weitere Aufnahmen oder Kopiervorgänge sind danach nicht mehr möglich.*</p> <p>* Wenn Sie die Disc als DVD-RW formatieren, können Sie mehrfach aufnehmen und kopieren.</p> <div style="text-align: center;">  </div> <p><b>+RW</b>                  Wenn die Disc-Wiedergabe auf einem anderen Gerät misslingt, empfehlen wir Ihnen, ein Top Menü zu erstellen (⇒ 62).</p>	
<p><b>Aufnahme auf DVD-R DL und +R DL</b></p>	<p><b>Die direkte Aufnahme auf eine DVD-R DL und +R DL ist mit diesem Gerät nicht möglich.</b>                  Sie können auf die Festplatte aufnehmen und die Aufnahme dann auf die Disc kopieren.</p>	

• Sie können nicht gleichzeitig auf die Festplatte und eine DVD aufnehmen.

Grundlegende Operationen

Erweiterte Operationen

## Aufnahmemodi und ungefähre Aufnahmezeiten

Je nach Aufnahmematerial können die Aufnahmezeiten kürzer als angegeben sein. (Bei den in dieser Tabelle angegebenen Zeiten handelt es sich um Schätzungen.)

Aufnahme-Modus	HDD	DVD-RAM		DVD-R DVD-RW +R +RW (4,7 GB)	DVD-R DL <sup>*3</sup> (8,5 GB)	+R DL <sup>*3</sup> (8,5 GB)
	(160 GB)	Einseitig (4,7 GB)	Zweiseitig <sup>*1</sup> (9,4 GB)			
<b>XP</b> (Aufnahmemodus für hohe Bildqualität)	35 Stunden	1 Stunde	2 Stunden	1 Stunde	1 Stunde 45 min	1 Stunde 45 min
<b>SP</b> (Standard-Aufnahmemodus)	70 Stunden	2 Stunden	4 Stunden	2 Stunden	3 Stunden 35 min	3 Stunden 35 min
<b>LP</b> (Aufnahmemodus für lange Aufnahme)	140 Stunden	4 Stunden	8 Stunden	4 Stunden	7 Stunden 10 min	7 Stunden 10 min
<b>EP</b> (Aufnahmemodus für extra lange Aufnahme) <sup>*4</sup>	279 Stunden (209 Stunden <sup>*2</sup> )	8 Stunden (6 Stunden <sup>*2</sup> )	16 Stunden (12 Stunden <sup>*2</sup> )	8 Stunden (6 Stunden <sup>*2</sup> )	14 Stunden 20 min (10 Stunden 45 min <sup>*2</sup> )	
<b>FR</b> (Flexible Aufnahme-Modus) <sup>*4</sup>	279 Stunden maximal	maximal 8 Stunden	maximal 8 Stunden pro Seite	maximal 8 Stunden	14 Stunden 20 min	Ca. 9 Stunden mit einer Bildqualität wie beim LP-Modus.

<sup>\*1</sup> Kontinuierliches Aufnehmen oder Wiedergeben über beide Seiten einer doppelseitigen Disc ist nicht möglich.

<sup>\*2</sup> Wenn "Aufnahmezeit im EP-Modus" im Menü "Setup" auf "EP (6Stunden)" gestellt ist (⇒ 64).

Bei "EP (6Stunden)" erhält man eine bessere Tonqualität als bei "EP (8 Stunden)".

<sup>\*3</sup> Die direkte Aufnahme auf eine DVD-R DL oder +R DL ist mit diesem Gerät nicht möglich. Die Tabelle gibt die Aufnahmezeit für das Kopieren an.

**+R DL** Sie können im "EP"- oder "FR (Aufnahmen von mindestens 5 Stunden Länge)"-Modus nicht kopieren.

<sup>\*4</sup> Bei der Aufnahme auf die Festplatte im "EP"- oder "FR (Aufnahmen von mindestens 5 Stunden Länge)"-Modus, ist das Hochgeschwindigkeitskopieren auf +R, +R DL oder +RW-Discs nicht möglich.

● **RAM** Wenn im Modus "EP (8 Stunden)" auf DVD-RAM aufgenommen wird, ist die Wiedergabe mit einem DVD-RAM-kompatiblen DVD-Player unter Umständen nicht möglich. Wenn Sie vorhaben, die Aufnahme auf einem anderen Gerät wiederzugeben, nehmen Sie im Modus "EP (6Stunden)" auf.

### HDD

● Sie können bis zu 499 Titel auf der Festplatte aufzeichnen. (Bei langem durchgehendem Aufnehmen erfolgt nach jeweils acht Stunden eine Titelunterteilung.)

### RAM -R -RW(V)

● Sie können bis zu 99 Titel auf einer Disc aufzeichnen.

### +R +RW

● Sie können bis zu 49 Titel auf einer Disc aufzeichnen.

### FR (Flexible Recording-Modus)

Der Modus FR (Flexible Recording) steht beim Überspielen sowie bei der Timer-Aufnahme zur Verfügung.

Das Gerät wählt automatisch einen Aufnahmemodus zwischen XP und EP (8 Stunden), um die Aufnahme in der bestmöglichen Aufnahmequalität auf dem verfügbaren Platz unterzubringen.

So wird beispielsweise bei einer 90-Minuten-Aufnahme auf eine neue DVD-RAM eine Bildqualität zwischen "XP" und "SP" eingestellt.

● Beim Aufnehmen auf die Festplatte wird die Bildqualität automatisch so eingestellt, dass der kopierte Titel genau auf eine 4,7-GB-Disc passt.

● Alle Aufnahmemodi von XP bis EP werden im Display angezeigt.

## Wenn der Formatbestätigungsbildschirm angezeigt wird

### RAM -RW(V) +R +R DL +RW

Wenn Sie eine neue Disc oder eine Disc einlegen, die mit einem Computer oder einem anderen Gerät bespielt wurde, erscheint ein Formatbestätigungsbildschirm. Formatieren Sie die Disc, die Sie verwenden möchten. Dabei werden jedoch alle gespeicherten Daten gelöscht.



Wählen Sie mit [◀, ▶] die Option "Ja", und drücken Sie [OK].

So formatieren Sie eine Disc

"Löschen aller Inhalte—Format" (⇒ 61)

## Wenn eine aufgenommene Disc herausgenommen wird

### -R -R DL -RW(V) +R +R DL

Der folgende Bildschirm erscheint, wenn Sie die Disc nicht für die Wiedergabe auf einem anderen Gerät bearbeitet haben.

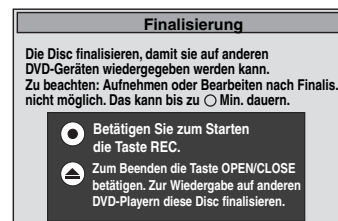

### ■ Wenn die Disc finalisiert wird

Drücken Sie [● REC] auf dem Gerät.

- Wenn Sie das Verfahren einmal gestartet haben, können Sie es nicht mehr abbrechen.
- Wenn Sie den Hintergrund oder die Wiedergabemenü-Auswahl einstellen oder einen Disc-Namen angeben möchten, wählen Sie vor dem Finalisieren unter "DVD Management" die Option "Top Menu" (⇒ 61), "Auto-Play wählen" (⇒ 62) oder "Disc-Name" (⇒ 60).

### ■ Wenn Sie das Fach öffnen, ohne dass die Disc finalisiert ist

Drücken Sie [▲ OPEN/CLOSE] auf dem Gerät.



## Flexible Aufnahme

(Aufnahme wird so ausgeführt, dass sie auf den verfügbaren Disc-Platz passt)

**HDD** **RAM** **-R** **-RW(V)** **+R** **+RW**

Unter Berücksichtigung des noch verfügbaren Platzes auf der Disc wählt das Gerät selbstständig die bestmögliche Bildqualität. Dabei kommt automatisch der Aufnahmemodus FR zum Einsatz.

### Die Einstellung "Flexible Rec" empfiehlt sich in folgenden Situationen:

**RAM** **-R** **-RW(V)** **+R** **+RW**

- Wenn es schwierig ist, den Aufnahmemodus so zu wählen, dass der freie Platz optimal genutzt wird.
- Wenn Sie ein langes Programm in bestmöglicher Bildqualität aufnehmen möchten.

**HDD**

- Wenn Sie einen Titel so auf die Festplatte aufnehmen möchten, dass sie ihn optimal passend auf eine 4,7-GB-Disc kopieren können.
- Sie müssen vor dem Kopieren eines Titels auf den freien Disc-Platz weder den aufgenommenen Titel bearbeiten, noch den Aufnahmemodus ändern.

z.B.: Aufnehmen eines 90-Minuten-Programms auf Disc

#### Im XP-Modus passt das Programm nicht auf eine Disc.



Beim Versuch, ein 90-Minuten-Programm im XP-Modus aufzunehmen, werden nur die ersten 60 Minuten des Programms aufgenommen. Die restlichen 30 Minuten passen nicht mehr auf die Disc.

- Sie benötigen eine weitere Disc.

#### Im SP-Modus passt das Programm auf eine Disc.



Allerdings bleibt Speicherplatz für 30 Minuten auf der Disc unbespielt.

#### Im Modus "Flexible Rec" passt das Programm optimal auf eine Disc.



■ Erforderlicher Platz für die Aufnahme

#### Vorbereitung

- Wählen Sie den aufzunehmenden Kanal oder externen Eingang.
- Drücken Sie [DRIVE SELECT], um die Festplatte oder das DVD-Laufwerk auszuwählen.

- 1 Im Stoppmodus  
Drücken Sie [FUNCTION MENU].
- 2 Wählen Sie mit [▲, ▼] "Weit. Funktionen", und drücken Sie [OK].
- 3 Wählen Sie mit [▲, ▼] die Option "Flexible Rec", und drücken Sie [OK].

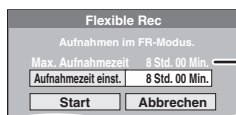

#### Maximale Aufnahmezeit

Die maximale Aufnahmezeit im EP (8 Stunden)-Modus wird angezeigt.

- 4 Wählen Sie mit [◀, ▶] die Werte für "Std." und "Min." und mit [▲, ▼] die Aufnahmezeit.

- Sie können die Aufnahmezeit auch mit den Zifferntasten einstellen.
- Sie können nicht länger als acht Stunden aufnehmen.

- 5 So starten Sie die Aufnahme  
Wählen Sie mit [▲, ▼, ▶, ▶] die Option "Start", und drücken Sie [OK].

- Die Aufnahme beginnt.

#### So schließen Sie das Fenster ohne Aufnahme

Drücken Sie [RETURN].

#### So unterbrechen Sie die Aufnahme

Drücken Sie [■].

#### So zeigen Sie die Restzeit an

Drücken Sie [STATUS].

z.B.: Festplatte

Noch verfügbare Aufnahmezeit

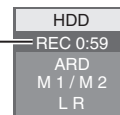

## Wiedergabe während der Aufnahme

**HDD** **RAM**

### Wiedergabe während der Aufnahme ab Titelanfang—Zeitversetzte Wiedergabe

#### Drücken Sie während der Aufnahme [▶] (PLAY).

Während der Vorwärts- oder Rückwärtssuche wird kein Ton ausgegeben.

#### So stoppen Sie die Wiedergabe

Drücken Sie [■].

#### So stoppen Sie die Aufnahme

Drücken Sie zwei Sekunden nach Wiedergabeende [■].

#### So stoppen Sie die Timer-Aufnahme

Zwei Sekunden nach Wiedergabeende

- 1 Drücken Sie [■].
- 2 Wählen Sie mit [◀, ▶] die Option "Aufnahme stoppen", und drücken Sie [OK].

### Wiedergabe eines zuvor aufgenommenen Titels während der Aufnahme—Simultanes Aufnehmen und Wiedergeben

- Während der Aufnahme können Sie das Laufwerk wechseln und eine Aufnahme wiedergeben. Drücken Sie [DRIVE SELECT].

- 1 Drücken Sie während der Aufnahme [DIRECT NAVIGATOR].

- 2 Wählen Sie mit [▲, ▼, ▶, ▶] einen Titel, und drücken Sie [OK].

- Während der Vorwärts- oder Rückwärtssuche wird kein Ton ausgegeben.

#### So stoppen Sie die Wiedergabe

Drücken Sie [■].

#### So schließen Sie den Bildschirm "DIRECT NAVIGATOR"

Drücken Sie [DIRECT NAVIGATOR].

#### So stoppen Sie die Aufnahme/So stoppen Sie die Timer-Aufnahme

Nach Wiedergabeende

- 1 Drücken Sie [DIRECT NAVIGATOR], um den Bildschirm zu schließen.
- 2 Drücken Sie [■].
- 3 Wählen Sie mit [◀, ▶] bei Anzeige des Bestätigungsfensters für den Aufnahme-Stopp "Aufnahme stoppen", und drücken Sie [OK].

#### Hinweis

Die Funktionen "Zeitversetzte Wiedergabe" und "Simultanes Aufnehmen und Wiedergeben" können nur mit Programmen desselben Kodiersystems angewendet werden (PAL/NTSC).

HDD RAM -R -RW(V) +R +RW

Siehe auch "Hinweise zur Aufnahme" (⇒ 23).

## Timer-Aufnahmen mit dem Fernseher (z.B. digitale Sendungen)

HDD

Wenn Sie eine Timer-Aufnahme mit dem Fernseher durchführen möchten, schließen Sie das Gerät über ein komplett belegtes 21-poliges Scart-Kabel (⇒ 8) an einen Fernseher mit Q Link-Funktion an (⇒ 40), mit dem Sie Timer-Aufnahmen programmieren können.

- 1 **Programmieren Sie den Timer am Fernseher.**
- 2 **Schalten Sie dieses Gerät aus.**

Der Fernseher steuert Start und Ende der Aufnahme.

- Die Titel werden auf die Festplatte aufgenommen.

### So stoppen Sie die Aufnahme

Drücken Sie [■].

Hinweis

- Wenn sich dieses Gerät in EXT LINK-Bereitschaft befindet (im Geräte-Display wird oder "EXT-L" angezeigt), wird die Aufnahme mit dem Fernseher nicht gestartet.
- Wenn das Ende der ersten Timer-Aufnahme und der Beginn der nächsten Timer-Aufnahme kurz aufeinander folgen, werden die Programme als ein Titel aufgenommen. Informationen zum Unterteilen von Titeln finden Sie im Abschnitt "Aufnahme teilen" (⇒ 43).

## Aufnahmen von einem Digital/Satelliten-Receiver oder Decoder

### Vorbereitung

- Schließen Sie einen Digital/Satelliten-Receiver oder Decoder an die Eingangsbuchsen dieses Geräts an (⇒ 8).
- Wenn das externe Gerät ein NTSC-Signal ausgibt, ändern Sie die Einstellung für "TV System" im Menü "Setup" in "NTSC" (⇒ 66).
- Dieses Gerät kann keine NTSC-Signale auf Discs aufnehmen, die schon PAL-Signale enthalten. (Programme, die durchgängig einen der beiden Signaltypen verwenden, können hingegen auf die Festplatte aufgenommen werden.)
- Drücken Sie [DRIVE SELECT], um die Festplatte oder das DVD-Laufwerk auszuwählen.

- 1 **Im Stoppmodus Drücken Sie [INPUT SELECT], um den Eingangskanal für das angeschlossene Gerät zu wählen.**

Beispiel: Bei Anschluss an die AV2-Eingangsbuchsen wählen Sie "A2".

- 2 **Drücken Sie [REC MODE], um den Aufnahmemodus zu wählen.**
- 3 **Wählen Sie den Kanal am anderen Gerät.**
- 4 **Drücken Sie [● REC].**

Die Aufnahme beginnt.

### So überspringen Sie unerwünschte Abschnitte

Drücken Sie [⏏], um die Aufnahme zu unterbrechen. (Drücken Sie die Taste erneut, um die Aufnahme fortzusetzen.)

### So stoppen Sie die Aufnahme

Drücken Sie [■].

## Mit externem Gerät gekoppelte Timer-Aufnahmen (Digital/Satelliten-Receiver) — EXT LINK

Aufnahmen von Programmen von Digital-/Satelliten-Receiver mit Hilfe der Timer-Programmierung

### Vorbereitung

- Stellen Sie sicher, dass die AV2-Eingangsbuchse dieses Geräts über ein 21-poliges Scart-Kabel mit der Scart-Buchse eines Videorecorders oder Digital/Satelliten-Receiver verbunden wird (⇒ 71).
- Stellen Sie "AV2 Eingang" entsprechend des angeschlossenen Gerätes im Setup-Menü ein (⇒ 67).
- Stellen Sie "Ext Link" entsprechend des angeschlossenen Gerätes im Setup-Menü ein (⇒ 67).

- 1 **Programmieren Sie den Timer am externen Gerät.**
- 2 **Drücken Sie [DRIVE SELECT], um die Festplatte oder das DVD-Laufwerk auszuwählen.**

Wenn Sie das DVD-Laufwerk gewählt haben, legen Sie eine Disc ein (⇒ 18).

- 3 **Drücken Sie [EXT LINK].**

Das Gerät schaltet sich aus, und die Anzeige "EXT-L" im Display weist darauf hin, dass es sich in Timer-Aufnahmebereitschaft befindet.

### So schalten Sie die externe Steuerung ab

Drücken Sie [EXT LINK], um die Aufnahme zu stoppen oder die Timer-Aufnahmebereitschaft abzuschalten.

- Um ein versehentliches erneutes Aufnehmen zu verhindern, empfiehlt es sich, am Ende der Aufnahme die Funktion durch Drücken von [EXT LINK] auszuschalten.

Hinweis

- Diese Funktion funktioniert nicht, wenn "TV System" im Setup-Menü auf "NTSC" eingestellt wurde (⇒ 66).
  - Diese Funktion ist bei einigen Geräten nicht verfügbar. Lesen Sie bitte auch die Bedienungsanleitung des externen Geräts.
  - In einigen Fällen wird der Anfang einer Aufnahme unter Umständen nicht korrekt aufgezeichnet.
  - Wenn "AV2 Buchse" auf "Decoder" gestellt ist, steht EXT LINK nicht zur Verfügung (⇒ 67).
  - Wenn das Ende der ersten Timer-Aufnahme und der Beginn der nächsten Timer-Aufnahme kurz aufeinander folgen, werden die Programme als ein Titel aufgenommen.
- HDD RAM Informationen zum Unterteilen von Titeln finden Sie im Abschnitt "Aufnahme teilen" (⇒ 43).
- Wenn sich dieses Gerät in EXT LINK-Bereitschaft befindet (im Geräte-Display wird "EXT-L" angezeigt), können die GUIDE Plus+ Daten nicht heruntergeladen werden.
  - Wenn sich das Gerät im EXT LINK-Bereitschaftsmodus befindet oder aufnimmt, wird das Videobild unabhängig von der Einstellung für "AV1 Ausgang ( Scart )" über den AV2-Eingang zugeleitet (⇒ 66).
  - Während der EXT LINK-Betriebsbereitschaft oder der Aufnahme kann die Wiedergabe nur auf dem Laufwerk durchgeführt werden, auf dem die Aufnahme erfolgt.

# Kopieren von einem Videokassetten-Rekorder

z.B.: Anschließen an die AV3- oder DV-Eingangsbuchse an der Gerätevorderseite

- Schalten Sie dieses Gerät und das andere Videogerät vor dem Anschließen aus.
- Achten Sie beim Anschließen darauf, dass die Farben übereinstimmen.

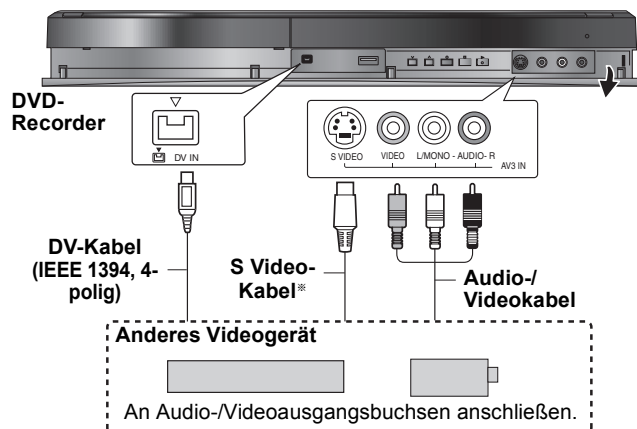

Wenn das andere Gerät nur einen Mono-Audioausgang besitzt Schließen Sie den Videorecorder an die AV3-Eingangsbuchse L/MONO an der Gerätevorderseite an.

\* Die S VIDEO-Buchse liefert eine bessere Bildqualität als die VIDEO-Buchse.

## Beim Aufnehmen über die DV-Buchse des Geräts

- Wählen Sie unter "Audiomodus für DV Input" im Menü "Setup" die Art der Audioaufnahme (⇒ 65).
- Bei der Aufnahme von einem DV-Gerät (z. B. einer digitalen Videokamera) können Sie die Ton-/Bildaufnahmen nur von einem DV-Band durchführen.
- Wenn die Option "Aufn. für High-Speed-Kopieren" (⇒ 64) aktiviert ist "Ein" und Sie kopieren, wird die Kopie in der im Menü "Setup" unter "Bildverhältnis für Aufnahme" (⇒ 64) ausgewählten Bildergröße erstellt.

Info zum Bildseitenverhältnis, wenn Sie ein Programm aufzeichnen (⇒ 23)

## Hinweis

- Wenn während des Kopierens die Startzeit für eine Timer-Aufnahme erreicht wird, beginnt die Aufnahme und das Kopieren wird beendet.
- Wenn das Video von einem anderen Gerät auf dieses Gerät kopiert wird, verschlechtert sich die Qualität.

## Manuelles Aufnehmen

HDD RAM -R -RW(V) +R +RW

### Vorbereitung

- Drücken Sie [DRIVE SELECT], um die Festplatte oder das DVD-Laufwerk auszuwählen.
- Drücken Sie [REC MODE], um den Aufnahmemodus zu wählen.
- Beim Aufnehmen von Zweikanalton-Programmen (⇒ 23, Hinweise zur Aufnahme)
- Wenn das externe Gerät ein NTSC-Signal ausgibt, ändern Sie die Einstellung für "TV System" im Menü "Setup" in "NTSC" (⇒ 66). Dieses Gerät kann keine NTSC-Signale auf Discs aufnehmen, die schon PAL-Signale enthalten. (Programme, die durchgängig einen der beiden Signaltypen verwenden, können hingegen auf die Festplatte aufgenommen werden.)
- Um das Rauschen in der Eingabe eines Videorecorders zu reduzieren, stellen Sie "NR-Eingang" im Bildschirmmenü auf "Ein" (⇒ 59).
- Vergewissern Sie sich, dass die Uhrzeit am Gerät korrekt eingestellt ist.

## 1 Im Stoppmodus

**Drücken Sie [INPUT SELECT], um den Eingangskanal für das angeschlossene Gerät zu wählen.**

z. B.: Wenn der Videorecorder an die AV3-Eingangsbuchse angeschlossen wurde, wählen Sie "A3".

## 2 Starten Sie die Wiedergabe am anderen Gerät.

## 3 So starten Sie die Aufnahme

**Drücken Sie [● REC].**

Die Aufnahme beginnt.

### So überspringen Sie unerwünschte Abschnitte

Drücken Sie [■], um die Aufnahme zu unterbrechen. (Drücken Sie die Taste erneut, um die Aufnahme fortzusetzen.)

### So stoppen Sie die Aufnahme

Drücken Sie [■].

**Fast alle im Handel erhältlichen Videos und DVD-Videos besitzen einen Kopierschutz. Das Material solcher Discs kann mit diesem Gerät nicht kopiert werden.**

- Mit der flexiblen Aufnahmefunktion (⇒ 25) können Sie das Material einer Videocassette (ca. 1 bis 8 Stunden) so auf eine 4,7-GB-Disc aufnehmen, dass Sie die bestmögliche Bildqualität erhalten und den Platz auf der Disc optimal nutzen.

## Automatische DV-Aufnahme (DV Auto Rec)

HDD RAM -R -RW(V) +R +RW

HDD RAM Wenn Sie die Funktion "DV Auto Rec" verwenden, werden die Programme als ein Titel aufgenommen, wobei gleichzeitig bei jeder Bildunterbrechung ein Kapitel erzeugt und automatisch eine Playliste erstellt wird.

### Vorbereitung

- 1 Schalten Sie das Hauptgerät und das DV-Equipment aus, und schließen Sie dann das DV-Equipment an der DV-Eingangsbuchse des Hauptgerätes an (⇒ links).
  - 2 Einschalten des Geräts.
- Wenn das externe Gerät ein NTSC-Signal ausgibt, ändern Sie die Einstellung für "TV System" im Menü "Setup" in "NTSC" (⇒ 66).

## 1 Schalten Sie das DV-Gerät ein und an der Stelle, an der die Aufnahme beginnen soll, auf Pause.

Der folgende Bildschirm wird angezeigt.



- Wenn der Bildschirm nicht angezeigt wird Nach Schritt 1

- 1 Drücken Sie [DRIVE SELECT], um die Festplatte oder das DVD-Laufwerk auszuwählen.
- 2 Drücken Sie [FUNCTION MENU].
- 3 Wählen Sie mit [▲, ▼] "Weit. Funktionen", und drücken Sie [OK].
- 4 Wählen Sie mit [▲, ▼] die Option "DV Auto Rec", und drücken Sie [OK].  
⇒ Gehen Sie zu Schritt 3 über (⇒ unten)

## 2 Wählen Sie mit [◀, ▶] die Option "Aufn. auf HDD" oder "Aufn. auf DVD", und drücken Sie [OK].

## 3 Drücken Sie [REC MODE], um den Aufnahmemodus zu wählen.

## 4 Wählen Sie mit [◀, ▶] die Option "Aufnahme", und drücken Sie [OK].

Die Aufnahme beginnt.

### Nach Ende der Aufnahme

Das Bestätigungsfenster wird angezeigt. Drücken Sie [OK], um die automatische DV-Aufnahme zu stoppen.

### So stoppen Sie die Aufnahme

Drücken Sie [■].

### Hinweis

- Sie können nur ein DV-Gerät (z.B. eine digitale Videokamera) an die DV-Eingangsbuchse des Geräts anschließen.
- Dieses Gerät kann nicht vom angeschlossenen DV-Gerät gesteuert werden.
- Der DV-Eingang dieses Geräts ist ausschließlich für DV-Geräte bestimmt. (Er kann nicht mit einem Computer usw. verbunden werden.)
- Der Name des DV-Geräts wird unter Umständen nicht korrekt angezeigt.
- Einige DV-Geräte ermöglichen keine einwandfreie Eingabe des Bild- und Tonsignals.
- Die Datums- und Uhrzeitinformationen des Bandes im DV-Gerät werden nicht mit aufgenommen.
- Sie können nicht gleichzeitig aufnehmen und wiedergeben.

Wenn die automatische DV-Aufnahme nicht richtig funktioniert, überprüfen Sie die Anschlüsse und die Einstellungen des DV-Geräts und schalten das Gerät einmal aus und wieder ein. **Sollte das Problem damit nicht behoben sein, lesen Sie die Anweisungen für die manuelle Aufnahme (⇒ links).**

## Verwendung der SHOWVIEW Nummer für Timer-Aufnahmen

Durch Eingabe der SHOWVIEW-Nummer kann der Timer bequem programmiert werden. Diese Nummern finden Sie im Fernsehteil von Zeitungen und Zeitschriften.

### 1 Drücken Sie [ShowView].

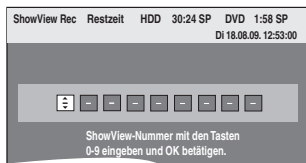

### 2 Geben Sie die SHOWVIEW-Nummer mit den Zifferntasten ein.

Mit [◀] können Sie zurückgehen, um eine Ziffer zu korrigieren.

### 3 Drücken Sie [OK].



- Bestätigen Sie das Programm (Start- und Endzeit) anhand einer TV-Zeitschrift usw., und nehmen Sie die erforderlichen Korrekturen mit [▲, ▼, ◀, ▶] vor (⇒ rechte Spalte, Schritt 3).
- Wenn "--" in der "Sender" Spalte angezeigt wird, kann der Timer nicht programmiert werden. Drücken Sie [▲, ▼], um die gewünschte Programmposition zu wählen. Die eingegebenen Fernsehsenderdaten bleiben im Gerät gespeichert.

### 4 Drücken Sie [OK].

Das Timer-Programm wird gespeichert und das Timer-Symbol wird unten angezeigt.



"⊙" leuchtet auf dem Display, um anzuzeigen, dass die Timer-Aufnahmebereitschaft des Geräts aktiviert ist.



Wiederholen Sie die Schritte 1 bis 4, wenn Sie weitere Aufnahmen programmieren möchten. Drücken Sie [⏻], um das Gerät auszuschalten.

### ■ So stellen Sie das Timer-Programm mit aktiviertem VPS/PDC ein "Ein"

Drücken Sie [◀, ▶], um "VPS/PDC" zu wählen, und drücken Sie [▲, ▼], um "Ein" in Schritt 3 zu wählen (⇒ oben). Falls ein in einer Zeitung oder Zeitschrift angegebenes Programm zwei SHOWVIEW-Nummer hat, verwenden Sie die SHOWVIEW-Nummer für VPS/PDC.

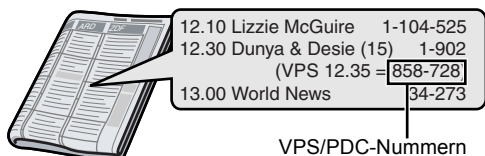

#### Hinweis

VPS/PDC wird aktiviert, wenn dieses Gerät in den Bereitschaftsmodus versetzt wird. Wenn dieses Gerät eingeschaltet ist, beginnt und endet die Aufnahme zu den von Ihnen zu Beginn festgelegten Zeiten.

## Manuelles Programmieren von Timer-Aufnahmen

### 1 Drücken Sie [PROG/CHECK].



### 2 Wählen Sie mit [▲, ▼] die Option "Weitere Timerprogramme", und drücken Sie [OK].

### 3 Drücken Sie [▶], um durch die Positionen zu blättern, und [▲, ▼], um die Positionen zu ändern.



- Wenn Sie [▲, ▼] gedrückt halten, ändern sich "Start" (Anfangszeit) und "Stop" (Endzeit) in 30-Minuten-Schritten.
- Die Eingabe für Sender (Programmposition/ Fernsehsendername), Datum, Start (Anfangszeit) und Stop (Endzeit) können Sie auch mit den Zifferntasten ausführen.

#### Datum

→ Datum: Aktuelles Datum bis einen Monat später minus einen Tag

↑ ↓  
Tägliche Timer-Aufnahme:

Täglich → Mo bis Sa → Mo bis Fr

#### Wöchentliche

Timer-Aufnahme: So → ---- → Sa

Titel, die unter Verwendung des gleichen Tages- oder Wochentimers aufgenommen werden, werden als eine "Gruppe" im DIRECT NAVIGATOR Bildschirm gebündelt und angezeigt (⇒ 33), ausgenommen bei Verwendung von Auto Renewal Recording.

- Sie können das Aufnahmelaufwerk auch mit [DRIVE SELECT] wählen. Wenn "DVD" als Aufnahmelaufwerk gewählt ist und der Platz nicht ausreicht, wird automatisch auf "HDD" umgeschaltet (⇒ 30, Ersatzaufnahme).
- Sie können den Aufnahmemodus auch mit [REC MODE] ändern.
- VPS/PDC (⇒ 30)  
Ein ↔ Aus (---)  
Falls der Sender keine VPS/PDC-Signale überträgt, wird im Menü für die Timer-Programmierung "---" unter "VPS/PDC" angezeigt.
- HDD NEU (Automatische Erneuerungsaufnahme) (⇒ 30)  
Ein ↔ Aus
- Titel Eingabe  
Wählen Sie mit [◀, ▶] die Option "Titel Eingabe", und drücken Sie [OK]. (⇒ 48, Eingeben von Text)

### 4 Drücken Sie [OK].

Das Timer-Programm wird gespeichert und das Timer-Symbol wird unten angezeigt.



"⊙" leuchtet auf dem Display, um anzuzeigen, dass die Timer-Aufnahmebereitschaft des Geräts aktiviert ist.



Wiederholen Sie die Schritte 2 bis 4, wenn Sie weitere Aufnahmen programmieren möchten. Drücken Sie [⏻], um das Gerät auszuschalten.

■ So brechen Sie die Aufnahme nach dem Start ab (⇒ 29)

■ So schalten Sie die Aufnahmebereitschaft aus (⇒ 29)

■ Hinweise zur Timer-Aufnahme (⇒ 29)

## So brechen Sie die Aufnahme nach dem Start ab

- 1 Während das Gerät eingeschaltet ist Drücken Sie [■].

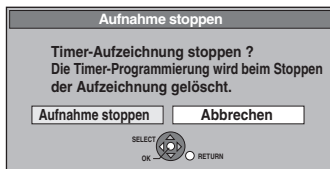

- 2 Wählen Sie mit [◀, ▶] die Option "Aufnahme stoppen", und drücken Sie [OK].

Wenn Sie eine Timer-Aufnahme stoppen, wird diese annulliert. Wenn Sie jedoch eine wöchentliche oder tägliche Aufnahme eingestellt haben, beginnt die Aufnahme beim Erreichen der nächsten für die Timer-Aufnahme eingestellten Startzeit.

## So schalten Sie die Aufnahmebereitschaft aus

Mit [PROG/CHECK] können Sie die Timer-Aufnahmeliste auch anzeigen, wenn das Gerät ausgeschaltet ist.

- 1 Drücken Sie [PROG/CHECK].
- 2 Wählen Sie mit [▲, ▼] das Programm aus, und drücken Sie die "Rot" Taste.
  - Das Timer-Symbol "⊖" (⇒ rechts) verschwindet aus der Timer-Aufnahmeliste.
  - Die Timer-Aufnahmebereitschaft kann nicht annulliert werden, solange noch ein Timer-Symbol "⊖" (⇒ rechts) in der Timer-Aufnahmeliste aufgeführt ist.
  - Drücken Sie die "Rot" Taste erneut, um die Timer-Aufnahmebereitschaft zu aktivieren.

## Hinweise zur Timer-Aufnahme

- Wenn eine Timer-Aufnahme eingestellt wurde, können DVDs, die unter Verwendung eines anderen TV-Systems bespielt wurden, nicht wiedergegeben werden, auch wenn das TV-System im Setup Menü (⇒ 66) geändert wurde oder die Timer-Aufnahme abgeschlossen ist oder gelöscht wurde.
- Die Timer-Aufnahme wird unabhängig davon ausgeführt, ob das Gerät ein- oder ausgeschaltet ist.
- Die Timer-Aufnahme beginnt auch dann, wenn Sie gerade mit dem Gerät wiedergeben.
- Beim Editieren und Kopieren mit Normalgeschwindigkeit beginnt die Timer-Aufnahme nicht (⇒ 49).
- Wenn das Gerät zum Zeitpunkt des Beginns der Timer-Aufnahme eingeschaltet ist, bleibt es auch nach Ende der Timer-Aufnahme eingeschaltet. Es schaltet sich nicht automatisch aus. Sie können das Gerät während der Timer-Aufnahme ausschalten.
- Wenn Sie mehrere unmittelbar aufeinander folgende Timer-Aufnahmen programmieren, kann das Gerät den Anfang der späteren Programme nicht aufnehmen.

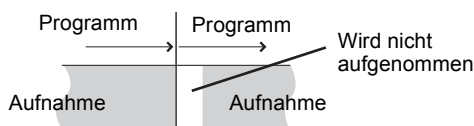

- (Wenn das GUIDE Plus+ System eingestellt ist) Die GUIDE Plus+ Daten werden täglich um 2:50 heruntergeladen. Der komplette Datendownload dauert ungefähr 2 Stunden. Wenn Sie während dieser Zeit Timer-Aufnahmen machen wollen, stellen Sie "Nacht Download" im Menü Setup des GUIDE Plus+ Systems auf "Aus" (⇒ 13).
- Falls sich die tatsächlichen Zeiten von Timer-Aufnahmen [sowohl bei VPS/PDC-Steuerung (⇒ 30) als auch ohne] überschneiden, erhält die zuerst gestartete Aufnahme immer den Vorrang. Die Aufnahme des nachfolgenden Programms beginnt erst, wenn die erste Timer-Aufnahme beendet ist.

## Überprüfen, Ändern und Löschen von Programmen

- Mit [PROG/CHECK] können Sie die Timer-Aufnahmeliste auch anzeigen, wenn das Gerät ausgeschaltet ist.

Drücken Sie [PROG/CHECK].

### Symbole

- ⊖ Timer-Aufnahmebereitschaft ist aktiviert.
- Dieses Programm wird gerade aufgenommen.
- ⊖ Die Zeiten überschneiden sich mit denen eines anderen Programms. Die Aufnahme des Programms mit der späteren Startzeit beginnt, wenn die Aufnahme des früheren Programms beendet ist.
- ⊖ Sie haben eine wöchentliche oder tägliche Timer-Aufnahme gestoppt. Das Symbol verschwindet, sobald das Timer-Programm die nächste Aufnahme startet.
- ⊖ Da die Disc voll war, konnte das Programm nicht aufgenommen werden.
- ⊖ Das Programm wurde nicht aufgenommen, weil es kopiergeschützt war.
- ⊖ Das Programm wurde nicht vollständig aufgenommen, da die Disc verunreinigt war oder ein anderes Problem vorlag.
- ⊖ Für automatische Erneuerungsaufnahme vorgesehene Timer-Programme (⇒ 30).
- ⊖ Titel wurden auf die Festplatte umgeleitet. (erscheint während der Aufnahme)
- HDD Das Aufnahme-Laufwerk ist auf HDD gestellt
- DVD Das Aufnahme-Laufwerk ist auf DVD gestellt

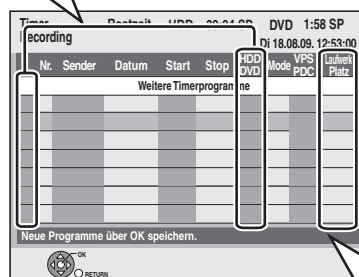

### In der Zeile "Laufwerk Platz" angezeigte Meldungen

- OK:** Wird angezeigt, wenn die Aufnahme in den verbleibenden Platz auf der Disc passt.
- **(Datum):** Bei sich täglich oder wöchentlich wiederholenden Aufnahmen wird angezeigt, bis wann Aufnahmen möglich sind (maximal einen Monat im Voraus), basierend auf der verfügbaren Restzeit der Disc.
- ! :** In folgenden Situationen sind keine Aufnahmen möglich:
  - Der restliche Platz reicht nicht.
  - Die maximale Titanzahl wurde erreicht.
- Ersatz:** Timer-Programme, die im Ersatzmodus auf die Festplatte aufgenommen werden.

### ■ So ändern Sie ein Programm

Wählen Sie mit [▲, ▼] das Programm und drücken Sie [OK]. (⇒ 28, rechte Spalte, Schritt 3)

### ■ So löschen Sie ein Programm

Wählen Sie mit [▲, ▼] das Programm aus, und drücken Sie [DELETE \*].

Sie können das Programm auch wie folgt löschen:

- 1 Wählen Sie mit [▲, ▼] das Programm aus, und drücken Sie [OPTION].
- 2 Wählen Sie mit [▲, ▼] die Option "Löschen", und drücken Sie [OK].

### ■ So schließen Sie die Timer-Aufnahmeliste

Drücken Sie [PROG/CHECK].

Programme, die nicht aufgenommen werden konnten, werden zwei Tage später um 4 Uhr aus der Timer-Aufnahmeliste gelöscht.

## Ersatzaufnahme

Wenn "DVD" als Aufnahmelaufwerk gewählt ist und der Platz nicht ausreicht, wird automatisch auf "HDD" umgeschaltet. Wenn keine Disc eingelegt ist, nicht auf die Disc aufgenommen werden kann oder die Timer-Aufnahme während des Kopiervorgangs beginnt, schaltet das Gerät automatisch auf die Festplatte um.

- Der DIRECT NAVIGATOR zeigt an, bei welchen Programmen eine Ersatzaufnahme ausgeführt wurde ("↔" wird angezeigt.) (⇒ 33).
- Wenn die Restzeit auf der Festplatte nicht ausreicht, wird das Programm so lange wie möglich auf die Festplatte aufgenommen.
- Die Ersatzaufnahme wird jedoch nicht aktiviert, wenn ein Programm mit VPS/PDC aufgenommen wird und das Programm aufgrund einer Sendezeitverlängerung nicht auf die Disc passt.

## Automatische Erneuerungsaufnahme

### HDD

Bei einer sich täglich oder wöchentlich wiederholenden Timer-Aufnahme auf Festplatte wird die alte Aufzeichnung jeweils überschrieben.

**Diese Funktion steht nur zur Verfügung, wenn der Timer auf wöchentliche oder tägliche Aufnahme geschaltet ist.**

- 1 Drücken Sie [PROG/CHECK].
- 2 Wählen Sie mit [▲, ▼] das Programm aus, und drücken Sie [OK].
- 3 Wählen Sie mit [◀, ▶] die Spalte "NEU".
- 4 Wählen Sie mit [▲, ▼] die Option "Ein", und drücken Sie [OK].



### Hinweis

- Wenn ein Programm, das mit der automatischen Erneuerungsaufnahme aufgezeichnet werden soll, geschützt ist, oder wenn Sie gerade ein Programm von der Festplatte wiedergeben oder ein Programm editieren, dann wird das Programm nicht überschrieben. Stattdessen erfolgt die Aufzeichnung separat. Bei der nächsten automatischen Erneuerungsaufnahme wird das separat aufgezeichnete Programm dann überschrieben.
- Playlisten mit Programmen, für die Sie eine automatische Erneuerungsaufnahme eingestellt haben, werden bei der automatischen Erneuerung gelöscht.
- Wenn der Platz auf der Festplatte nicht ausreicht, wird das Programm unter Umständen nicht vollständig aufgenommen.

## VPS/PDC-Funktion

Die praktischen Funktionen VPS (Video Programme System) und PDC (Programme Delivery Control) sorgen dafür, dass die im Timer programmierte Sendung auch bei einer Sendezeitverzögerung oder Verlängerung vollständig aufgezeichnet wird. Wenn eine Sendung z.B. durch eine Sondermeldung unterbrochen wird, dann setzt auch die Aufnahme automatisch aus und nach der Durchsage wieder ein.

<p><b>Bei VPS/PDC-Aufnahmen</b></p>	<ul style="list-style-type: none"> <li>• Nehmen Sie TV-Programme mit Hilfe der VPS/PDC-Zeit auf.</li> <li>• Falls ein in einer Zeitung oder Zeitschrift angegebenes Programm zwei SHOWVIEW-Nummer hat, verwenden Sie die SHOWVIEW-Nummer für VPS/PDC.</li> <li>• VPS/PDC wird aktiviert, wenn sich dieses Gerät im Bereitschaftsmodus befindet. Wenn dieses Gerät eingeschaltet ist, beginnt und endet die Aufnahme zu den von Ihnen zu Beginn festgelegten Zeiten.</li> <li>• Stellen Sie "VPS/PDC" auf "Aus", wenn die Aufnahmezeit nicht mit der VPS/PDC-Zeit identisch ist.</li> <li>• Wenn die VPS/PDC-Zeit auch nur um eine Minute abweicht, wird keine VPS/PDC-Aufnahme durchgeführt. Die korrekte VPS/PDC-Zeit finden Sie im Videotext, in Zeitungen, Zeitschriften usw.</li> <li>• Bei Timer-Aufnahmen mit dem GUIDE Plus+ System ist die Default-Einstellung für Deutschland und Österreich "Ein". Zum Ändern der "VPS/PDC" Einstellung (⇒ 28, rechte Spalte, Schritt 3)</li> </ul>
<p><b>Wenn das VPS/PDC-Signal bei schwachem TV-Signal aussetzt. Wenn ein TV-Sender kein reguläres VPS/PDC-Signal sendet.</b></p>	<p>Je nach den von den Fernsehsendern ausgestrahlten Signalen funktioniert das VPS/PDC-System unter Umständen nicht richtig, selbst wenn "VPS/PDC" auf "Ein" eingestellt wurde. Die Timer-Aufnahme findet im normalen Modus (ohne VPS/PDC) statt, auch wenn sie für VPS/PDC programmiert wurde. In diesem Fall wird die programmierte Timer-Aufzeichnung auch bei Timer-Aufzeichnung nicht zu dem jeweiligen Zeitpunkt abgebrochen, sondern um 4 Uhr zwei Tage später.</p>
<p><b>Wenn sich die in den Zeitungen oder Programmzeitschriften ausgewiesenen planmäßigen Anfangszeiten der Programme später ändern.</b></p>	<p>Stellen Sie "VPS/PDC" auf "Aus", wenn Sie eine Timer-Aufnahme programmieren, deren Anfangszeit nachträglich geändert wurde.</p>

### Hinweis

- In einigen Fällen wird der Anfang einer Aufnahme unter Umständen nicht korrekt aufgezeichnet.

### ■ Für eine erfolgreiche Timer-Aufnahme

In den folgenden Fällen sollten Sie die Anfangszeit einige Minuten vor dem Anfang und die Endzeit einige Minuten nach dem Ende einstellen.

- Bei einer Timer-Aufnahme von einer Rundfunkstation, die keine VPS/PDC Signale überträgt.
- Bei einer Timer-Aufnahme, wenn VPS/PDC auf "Aus" eingestellt ist.

## Grundlegende Schritte

Drücken Sie [GUIDE], um zwischen Horizontal und Vertikal umzuschalten.

Horizontal view

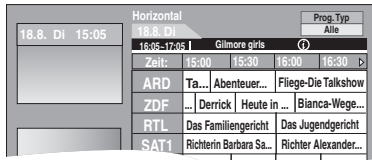

Vertikal view



### ■ So ändern Sie die Sender

**Horizontal view**

- 1 Drücken Sie [◀], bis die Senderliste hervorgehoben wird.
- 2 Drücken Sie [▲, ▼], um einen Sender auszuwählen.

**Vertikal view**

- 1 Drücken Sie [▲], bis die Senderliste hervorgehoben wird.
- 2 Drücken Sie [◀, ▶], um einen Sender auszuwählen.

- 3 Anzeige des gegenwärtigen Programms im Vorschaufenster:  
– Drücken Sie die "Rot" Taste.

So zeigen Sie das aktuelle Programm bildschirmfüllend an:  
– Drücken Sie [OK].

Drücken Sie [GUIDE], um zwischen Horizontal View und Vertikal View umzuschalten.

### ■ So zeigen Sie ein Programm für einen anderen Tag an

- 24 Stunden vor springen  
Drücken Sie die "Grün" Taste, um jeweils einen Tag vor zu springen.
- 24 Stunden zurück springen  
Drücken Sie die "Rot" Taste.  
Sie können nur bis zum aktuellen Datum zurückspringen.

### ■ So navigieren Sie innerhalb der GUIDE Plus+ Liste

Drücken Sie [▲, ▼, ◀, ▶].  
Es werden nur aktuelle und zukünftige Programme angezeigt.

### ■ So durchsuchen Sie die GUIDE Plus+ Liste

Drücken Sie [^ v CH].

### ■ So zeigen Sie Programminformationen an

(Programme mit dem Symbol ⓘ)

Für diese Programme sind Zusatzinformationen verfügbar (Programmname, Programmdauer, Sendezeit, Kurzbeschreibung).  
Drücken Sie [ⓘ], um die Informationen ein- und auszublenden.

## Auswählen eines Programmes einer gewünschten Kategorie

Mit der Funktion "Programme Type" können Sie eine nach wichtigen Haupt-Kategorien (Filme, Sport usw.) sortierte GUIDE Plus+ Liste anzeigen. Jede Hauptkategorie enthält einzelne Unterkategorien. Die GUIDE Plus+ Liste für die ausgewählte Hauptkategorie wird immer im Vertikal angezeigt.

- 1 Drücken Sie die "Blau" Taste, um die Liste der Hauptkategorien anzuzeigen.
- 2 Wählen Sie mit [▲, ▼] die gewünschte Hauptkategorie.

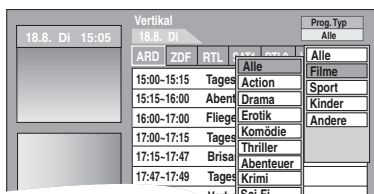

Das Untermenü für die gewählte Hauptkategorie wird angezeigt. Beispiel: Wählen Sie mit [▲, ▼] die Hauptkategorie. Die Unterkategorie mit verschiedenen Filmkategorien wird angezeigt.

- 3 Drücken Sie [◀], um zum Menü der Unterkategorien zu wechseln.
- 4 Wählen Sie die gewünschte Option mit [▲, ▼].
- 5 Drücken Sie [OK].

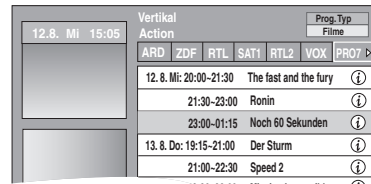

(z.B. "Action")

Eine Liste mit allen Programmen der gewählten Hauptkategorie und der gewählte Unterkategorie wird angezeigt.

- 6 Drücken Sie [▲, ▼], um durch die GUIDE Plus+ Liste zu blättern.

Wenn Sie den Sender ändern möchten, drücken Sie [▲], bis die Senderliste hervorgehoben ist, und dann [◀, ▶]. Die GUIDE Plus+ Liste der gewählten Kategorien für diesen Sender wird angezeigt.

## Suchen gewünschter Sendungen in der GUIDE Plus+ Liste nach Stichwörtern

Geben Sie ein Wort ein, um Titel und Informationen auf der GUIDE Plus+ Liste zu suchen. Wenn Sie die gewünschte Sendung gefunden haben, können Sie sie aufnehmen.

- 1 Drücken Sie [OPTION].

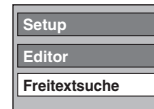

- 2 Wählen Sie mit [▲, ▼] "Freitextsuche" und drücken Sie [OK].

- 3 Geben Sie das Stichwort ein und legen Sie es fest.

Art der Eingabe⇒ 48, Eingeben von Text

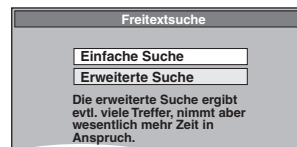

- 4 Drücken Sie [▲, ▼], um "Einfache Suche" oder "Erweiterte Suche" zu wählen und drücken Sie dann [OK].

- "Einfache Suche" sucht aus den Titelinformationen über das Programm.
- "Erweiterte Suche" sucht aus allen Informationen über das Programm. Es kann länger dauern, bis Sie das gewünschte Timer-Programm finden.

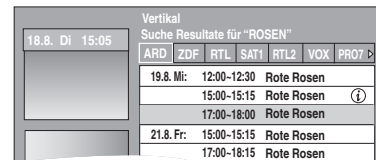

Die Suchergebnisse werden angezeigt.

- 5 Wählen Sie mit [▲, ▼] das Programm aus und drücken Sie [OK].

Der "Timer Recording" Bildschirm wird angezeigt. (⇒ 21, Timer-Aufzeichnung, Schritt 3)

So kehren Sie in den vorhergehenden Bildschirm zurück\*  
Drücken Sie [RETURN].

\* Kann zum GUIDE Plus+ Bildschirm zurückkehren.

So schließen Sie den Bildschirm

Drücken Sie [EXIT].

- Zur Suche von Programmen mit dem Namen der aufgenommenen Titel (⇒ 39)

## Bedienung während der Wiedergabe

• Je nach Medien könnten einige Operationen nicht möglich sein.

<b>Stopp</b>	<b>Drücken Sie [■].</b> Die Stopposition wird gespeichert. <b>Fortsetzungsfunktion</b> Drücken Sie [▶] (PLAY), um die Wiedergabe an derselben Stelle fortzusetzen. <b>Stoppfunktion</b> <ul style="list-style-type: none"> <li>• Wenn [■] mehrere Male gedrückt wird, wird die Position gelöscht.</li> <li>• Die Position wird gelöscht, wenn das Fach geöffnet wird.</li> <li>• <b>CD</b> <b>VCD</b> und <b>MP3/DivX</b>: Die Position wird gelöscht, wenn das Gerät ausgeschaltet wird.</li> </ul>
<b>Pause</b>	<b>Drücken Sie [⏸].</b> Drücken Sie [⏸] erneut oder [▶] (PLAY), um die Wiedergabe fortzusetzen.
<b>Suchlauf</b>	<b>Drücken Sie [◀◀] oder [▶▶].</b> <ul style="list-style-type: none"> <li>• Die Geschwindigkeit erhöht sich in fünf Schritten. (<b>+R</b> <b>+R DL</b> <b>+RW</b> bis zu 3 Schritte)</li> <li>• Durch Drücken von [▶] (PLAY) können Sie die Wiedergabe fortsetzen.</li> <li>• Während der ersten Stufe des Suchlaufs in Vorwärtsrichtung ist der Ton zu hören.</li> <li>• <b>CD</b> und <b>MP3</b>: Der Ton ist in allen Stufen des Suchlaufs zu hören.</li> <li>• <b>DivX</b>: Während aller Stufen des Suchlaufs ist der Ton nicht zu hören.</li> </ul>
<b>Überspringen</b>	<b>Drücken Sie während der Wiedergabe oder Pause [◀◀◀] oder [▶▶▶].</b> Springen Sie zum gewünschten Titel, Kapitel oder Track. <ul style="list-style-type: none"> <li>• Bei jedem weiteren Drücken wird um eine Stelle weiter gesprungen.</li> <li>• <b>DivX</b>: Drücken Sie [◀◀◀], um zum Anfang des zurzeit wiedergegebenen Titels zurückzukehren.</li> </ul>
<b>Starten bei einem bestimmten Titel</b>	<b>Drücken Sie die Zifferntasten.</b> Die Wiedergabe startet mit dem gewählten Titel, Kapitel oder Track. <ul style="list-style-type: none"> <li>• <b>HDD</b> z.B.: 5: [0] ⇒ [0] ⇒ [5] 15: [0] ⇒ [1] ⇒ [5]</li> <li>• <b>MP3</b> und <b>JPEG</b> z.B.: 5: [0] ⇒ [0] ⇒ [0] ⇒ [5] 15: [0] ⇒ [0] ⇒ [1] ⇒ [5]</li> <li>• Andere Discs Eingabe einer zweistelligen Nummer z.B.: 5: [0] ⇒ [5] 15: [1] ⇒ [5]</li> <li>• Dies funktioniert bei einigen Discs nur im Stoppzustand (der Bildschirm rechts wird auf dem Fernsehschirm angezeigt).</li> <li>• <b>VCD</b> (mit Wiedergabesteuerung) Im Stoppmodus können Sie durch Drücken der Zifferntasten (oberer Bildschirm erscheint auf dem Fernseher) die PBC-Funktion abschalten. (Die verstrichene Wiedergabezeit wird im Display des Geräts angezeigt.)</li> </ul>
<b>Quick View</b> <b>HDD</b> <b>RAM</b>	<b>Halten Sie [▶] (PLAY/× 1.3) gedrückt.</b> Die Wiedergabegeschwindigkeit ist höher als normalerweise. <ul style="list-style-type: none"> <li>• Durch erneutes Drücken können Sie auf Normalgeschwindigkeit zurückschalten.</li> </ul>
<b>Zeitlupe</b> <b>HDD</b> <b>RAM</b> <b>-R</b> <b>-R DL</b> <b>-RW(V)</b> <b>+R</b> <b>+R DL</b> <b>+RW</b> <b>DVD-V</b> <b>-RW(VR)</b> <b>VCD</b>	<b>Drücken Sie im Pausenmodus [◀◀] oder [▶▶].</b> Die Geschwindigkeit erhöht sich in fünf Schritten. <ul style="list-style-type: none"> <li>• Durch Drücken von [▶] (PLAY) können Sie die Wiedergabe fortsetzen.</li> <li>• <b>VCD</b> Nur in Vorwärtsrichtung [▶▶].</li> <li>• Das Gerät unterbricht die Wiedergabe in Zeitlupe nach ca. 5 Minuten (außer <b>DVD-V</b> <b>VCD</b>).</li> </ul>

### Einzelbild-Weiterschaltung

**HDD** **RAM** **-R**  
**-R DL** **-RW(V)**  
**+R**  
**+R DL** **+RW**  
**DVD-V**  
**-RW(VR)** **VCD**

### Drücken Sie im Pausenmodus [◀] (◀◀) oder [▶] (▶▶).

Bei jedem weiteren Drücken erscheint das jeweils nächste Bild.  

- Halten Sie die Taste gedrückt, um die Bilder vorwärts oder rückwärts durchlaufen zu lassen.
- Durch Drücken von [▶] (PLAY) können Sie die Wiedergabe fortsetzen.
- **VCD** Nur in Vorwärtsrichtung [▶] (▶▶).

### Überspringen eines bestimmten Zeitabschnitts (Zeitsprung)

**HDD** **RAM**  
**-R** **-R DL**  
**-RW(V)** **+R**  
**+R DL**  
 (Diese Funktion ist nicht für finalisierte Discs verfügbar.)  
**+RW** **-RW(VR)**

### 1 Drücken Sie [TIME SLIP]. 2 Wählen Sie mit [▲, ▼] die Zeit, und drücken Sie [OK].

Der Zeitabschnitt wird übersprungen.  

- Bei jedem Drücken von [▲, ▼] erhöht [▲] oder verringert [▼] sich die Zeit um eine Minute. (Wenn Sie die Taste gedrückt halten, ändert sich die Zeit in Zehn-Minuten-Schritten.)

 Wird nach ca. fünf Sekunden automatisch ausgeblendet. Zur erneuten Anzeige des Bildschirms drücken Sie [TIME SLIP] erneut.



### Manuelles Überspringen

**HDD** **RAM**  
**-R** **-R DL**  
**-RW(V)** **+R**  
**+R DL**  
 (Diese Funktion ist nicht für finalisierte Discs verfügbar.)  
**+RW** **-RW(VR)**

### Drücken Sie [MANUAL SKIP].

Bei jedem Drücken startet die Wiedergabe ungefähr 1 Minute später.

### Kapitel erstellen

**HDD** **RAM**

### Drücken Sie [CREATE CHAPTER].

Das Kapitel wird an der Stelle unterteilt, an der die Taste gedrückt wird.  

- Durch Drücken von [◀◀, ▶▶] können Sie an den Anfang eines Kapitels springen.
- Im EXT LINK-Bereitschaftsbetrieb können keine Kapitel erstellt werden.

## Umschalten des Tons während der Wiedergabe

### Drücken Sie [AUDIO].

**HDD** **RAM** **-RW(VR)** **VCD** und **DivX**  
 LR → L → R



z.B. "L R" ist gewählt

### DVD-V

Durch wiederholtes Drücken der Tasten können Sie eine andere Audiokanalnummer wählen. Dadurch haben Sie die Möglichkeit, verschiedene Optionen, wie z.B. die Sprachtonspur, zu ändern (⇒ 58, "Audiospur").



z.B.: Englisch ist gewählt.

### Hinweis

In folgenden Fällen kann der Audiotyp nicht geändert werden.  

- Wenn das DVD-Laufwerk gewählt und eine DVD-R-, DVD-R DL, DVD-RW- (DVD-Video-Format), +R, +R DL oder +RW-Disc eingelegt ist.
- Wenn der Aufnahmemodus auf XP und "Audiomodus für XP-Aufnahme" auf "LPCM" eingestellt ist (⇒ 65).
- Wenn "Aufn. für High-Speed-Kopieren" auf "Ein" eingestellt ist (Die Standardeinstellung ist "Ein" ⇒ 64).



**HDD RAM -R -R DL -RW(V) +R +R DL +RW -RW(VR)**

Sie können die aufgenommenen Titel schnell finden und leicht wiedergeben. Sie können auch die Titel auswählen oder die Titelgruppen editieren.

## 1 Drücken Sie [DIRECT NAVIGATOR].

**HDD RAM** Wenn Sie nicht "VIDEO" gewählt haben, drücken Sie die "Rot" Taste, um "VIDEO" zu wählen.

## 2 Wählen Sie mit [▲, ▼, ◀, ▶] den Titel aus, und drücken Sie [OK].

Sie können die Titel auch mit den Zifferntasten wählen (nur Alle Titel Bildschirm).

z.B.: **HDD** **RAM -R -R DL -RW(V) +R**  
 5: [0] ⇒ [0] ⇒ [5]      5: [0] ⇒ [5]  
 15: [0] ⇒ [1] ⇒ [5]      15: [1] ⇒ [5]  
 115: [1] ⇒ [1] ⇒ [5]

### So zeigen Sie andere Seiten an

Wählen Sie mit [▲, ▼, ◀, ▶] die Option "Vorherige" oder "Nächste", und drücken Sie [OK]. (nur Vorschaubildschirm)

• Auch mit [◀◀, ▶▶] können Sie eine andere Seite wählen.

### So schließen Sie den Bildschirm

Drücken Sie [DIRECT NAVIGATOR].

Symbole im DIRECT NAVIGATOR-Bildschirm

- Die Aufnahme läuft.
- 🔒 Der Titel ist geschützt.
- 📄 Der Titel wurde aufgrund eines Kopierschutzes nicht aufgenommen (digitale Sendungen usw.).
- ✕ Der Titel kann nicht wiedergegeben werden. (Wenn ein Titel auf die Festplatte kopiert wird, wenn die Daten beschädigt sind usw.)
- ➡ Titel wurden auf die Festplatte umgeleitet. (⇒ 30, Ersatzaufnahme)
- 📄 Titel, die nur eine einmalige Aufzeichnung erlauben (⇒ 82, CPRM)
- 📁 Titelgruppen (nur **HDD**)
- ▶ Titel, der aufgenommen, aber bisher noch nicht wiedergegeben wurde (nur **HDD** only)
- NTSC (NTSC) Der Titel wurde mit einem Codiersystem aufgenommen, das nicht mit dem momentan am Gerät eingestellten Codiersystem des TV-Systems übereinstimmt.
- PAL (PAL) • Ändern Sie die Einstellung von "TV System" für dieses Gerät (⇒ 66).

## Umschalten der DIRECT NAVIGATOR-Anzeige

"Gruppierte Titel"/"Alle Titel" **HDD**

"Tabellenansicht"/"Vorschauansicht"

- 1 Während der Bildschirm DIRECT NAVIGATOR angezeigt wird Drücken Sie [OPTION].
- 2 Wählen Sie mit [▲, ▼] die Position aus, und drücken Sie [OK]. z.B.:

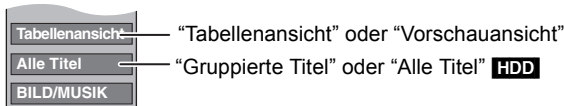

### Bildschirm Gruppierte Titel

Zwei oder mehr in die Täglichen/Wöchentlichen Timer-Aufnahme aufgenommene Titel wurden zusammengefasst und als eine Position angezeigt.

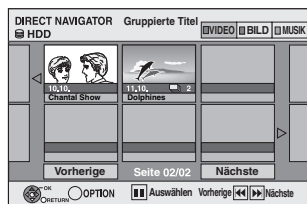

(in Vorschaubildschirm)

Wählen Sie die mit markierte Position und drücken Sie [OK], um die zusammengefassten Titel wiederzugeben.

### Bildschirm Alle Titel

Alle Titel werden angezeigt.

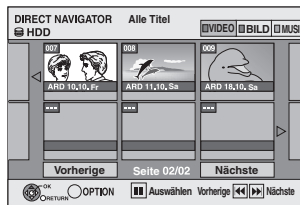

(in Vorschaubildschirm)

## So sortieren Sie die Titel zur Vereinfachung der Suche

**HDD** (nur für Alle Titel Bildschirm in Tabellenanzeige)

Diese Funktion ist praktisch, wenn Sie aus einer großen Anzahl von Titeln einen Titel für die Wiedergabe aussuchen möchten.

- 1 Drücken Sie [OPTION].
- 2 Wählen Sie mit [▲, ▼] die Option "Sortieren", und drücken Sie [OK].
- 3 Wählen Sie mit [▲, ▼] die Position aus, und drücken Sie [OK].

- Wenn Sie eine andere Position als "Nr." wählen
- Der DIRECT NAVIGATOR-Bildschirm wird wieder angezeigt, wenn die Wiedergabe des gewählten Titels beendet ist. (Titel können nicht kontinuierlich wiedergegeben werden.)
- Die Sprung- und Zeitsprungfunktion sind nur für den momentan wiedergegebenen Titel verfügbar.
- Wenn Sie den DIRECT NAVIGATOR-Bildschirm schließen oder zu einem anderen DIRECT NAVIGATOR-Bildschirm wechseln, wird die Sortierung der aufgehoben.

## Wiedergabe der zusammengefassten Titel **HDD**

- 1 Wählen Sie mit [▲, ▼, ◀, ▶] eine Gruppe aus, und drücken Sie [OK].
- 2 Wählen Sie mit [▲, ▼, ◀, ▶] den Titel aus, und drücken Sie [OK].

## Zum Editieren der Titelgruppe **HDD**

**HDD** (nur Gruppierte Titel)

- 1 Wählen Sie mit [▲, ▼, ◀, ▶] einen Titel oder eine Gruppe und drücken Sie [II]. Eine Kontrollmarke wird angezeigt. Wiederholen Sie diesen Schritt bis Sie alle notwendigen Titel gewählt haben.
  - Drücken Sie [II], wenn Sie abrechnen möchten.
- 2 Drücken Sie [OPTION].
- 3 Wählen Sie mit [▲, ▼] die Option aus, und drücken Sie [OK].

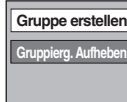

### Gruppe erstellen:

Wählen Sie mit [◀, ▶] die Option "Erstellen", und drücken Sie [OK]. Die gewählten Titel werden zu einer Gruppe zusammengefasst.

### Gruppiert. Aufheben:

- Wählen Sie mit [◀, ▶] die Option "Aufheben", und drücken Sie [OK].
- Wenn eine Titelgruppe gewählt wurde, werden alle Titel in dieser Gruppe freigegeben.
- Wenn ein Titel in einer Gruppe gewählt wurde, wird der Titel von der Gruppe freigegeben.

### ■ Bezüglich des Gruppennamens

Der Name des ersten Titels in der Gruppe wird als Gruppenname verwendet.

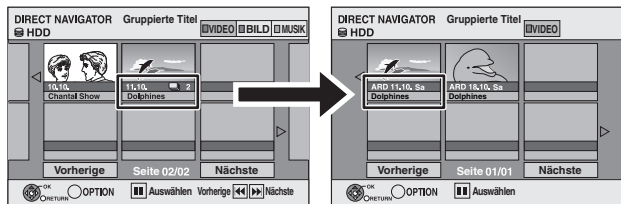

### So ändern Sie den Gruppennamen

- 1 Wählen Sie mit [▲, ▼, ◀, ▶] eine Gruppe aus, und drücken Sie [OPTION].
- 2 Wählen Sie mit [▲, ▼] die Option "Bearbeiten", und drücken Sie [OK].
- 3 Wählen Sie mit [▲, ▼] "Titel eingeben", und drücken Sie [OK].
- 4 Geben Sie den Namen ein. (⇒ 48, Eingeben von Text)
- Auch wenn der Gruppenname geändert wird, ändern sich die Titelnamen in der Gruppe nicht.

### Hinweis

Diese Funktion ist nur für Videos und nicht für Musik oder Standbilder verfügbar.

## Das Bildschirmenü anzeigen

**-R -R DL CD**

- Legen Sie eine Disc ein.
- Wenn die Disc verschiedene Dateitypen enthält z.B. **CD**

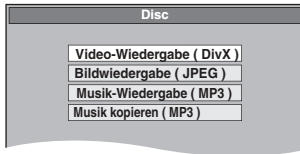

Wählen Sie mit **[▲, ▼]** die Position aus, und drücken Sie **[OK]**.

### Andernfalls

Drücken Sie **[DIRECT NAVIGATOR]**.

**USB**

- Legen Sie den USB-Speicher ein.

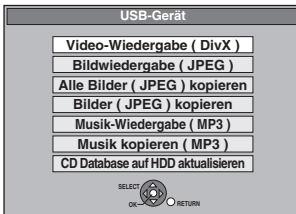

- Wählen Sie mit **[▲, ▼]** die Position aus, und drücken Sie **[OK]**.

## Wiedergehenden Dateityp ändern

**-R -R DL CD USB**

- Drücken Sie mehrmals **[RETURN]**, um das Menü zu verlassen.
- Drücken Sie **[FUNCTION MENU]**.

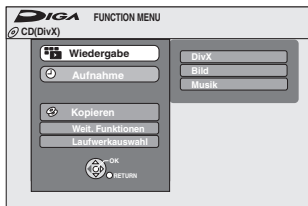

**3 -R -R DL CD**

- Wählen Sie mit **[▲, ▼]** "Wiedergabe", und drücken Sie dann **[OK]**.
- Wählen Sie mit **[▲, ▼]** den Dateityp und drücken Sie **[OK]**.

**USB**

- Wählen Sie mit **[▲, ▼]** "Laufwerkswahl", und drücken Sie dann **[OK]**.
- Wählen Sie mit **[▲, ▼]** "USB", und drücken Sie **[OK]**.
- Wählen Sie mit **[▲, ▼]** die Position aus, und drücken Sie **[OK]**.

## Wiedergeben von DivX Videomaterial

**-R -R DL CD USB**

### ZU DIVX- VIDEO:

DivX® ist ein von DivX, Inc. erstelltes Digital-Video-Format. Dies ist ein offiziell DivX-zertifiziertes Gerät zum Abspielen von DivX-Videos. Sie können DivX Videomaterial wiedergeben, das mit einem Computer auf DVD-R, DVD-R DL, CD-R/CD-RW und USB-Speicher aufgenommen wurde.

## 1 Zeigen Sie den Bildschirm DivX-Menü an.

(⇒ links, Das Bildschirmenü anzeigen)

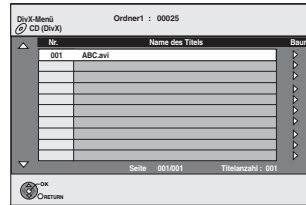

•Dateien werden wie Titel behandelt.

## 2 Wählen Sie mit **[▲, ▼]** den Titel aus, und drücken Sie **[OK]**.

Die Wiedergabe beginnt mit dem gewählten Titel.

•Sie können den Titel auch mit den Zifferntasten wählen.

z.B.: 5: [0] ⇒ [0] ⇒ [5]

15: [0] ⇒ [1] ⇒ [5]

### So stoppen Sie die Wiedergabe

Drücken Sie **[■]**.

### So zeigen Sie andere Seiten an

Drücken Sie **[◀, ▶]**.

### So schließen Sie den Bildschirm

Drücken Sie **[DIRECT NAVIGATOR]**.

### Hinweis

- Die Einstellung der Bildgröße während des Aufnehmens kann dazu führen, dass das Gerät Bilder nicht im adäquaten Format anzeigt. Sie können das Format mittels Ihres Fernsehgerätes anpassen.
- Aufeinander folgendes Abspielen ist nicht möglich.
- Die Wiedergabe ist nicht möglich, wenn die Aufnahme auf ein HDD-Laufwerk oder DVD-Laufwerk aufgenommen wurde.

### Suchen nach einer Gruppe mit Hilfe der Baumanzeige

- Während die Dateiliste angezeigt wird Drücken Sie **[▶]**, während ein Titel hervorgehoben ist, um die Baumanzeige aufzurufen.

O: Nummer des ausgewählten Ordners/Gesamtzahl der Ordner einschließlich DivX-Titel.

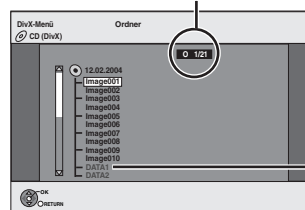

Sie können nur Gruppen wählen, die kompatible Dateien enthalten.

- Wählen Sie mit **[▲, ▼]** einen Ordner, und drücken Sie **[OK]**.

Die Dateiliste für den Ordner wird angezeigt.

### So kehren Sie zum vorhergehenden Bildschirm zurück

Drücken Sie **[RETURN]**.

## Informationen über DivX VOD-Material

### ZU DIVX VIDEO-ON-DEMAND:

Dieses DivX®-zertifizierte Gerät muss registriert sein, um DivX Video-on-Demand (VOD)-Inhalte abzuspielen. Erzeugen Sie zuerst den DivX VOD-Registriercode für Ihr Gerät und senden Sie diesen beim Registrieren. [Wichtig: DivX VOD-Inhalte sind durch ein DivX-DRM-System (Digital Rights Management) geschützt, das die Wiedergabe auf registrierten DivX-zertifizierten Geräten einschränkt. Wenn Sie versuchen, DivX VOD-Inhalte wiederzugeben, die nicht für Ihr Gerät genehmigt sind, erscheint die Meldung "Freigabefehler", und der Inhalt wird nicht abgespielt.] Weitere Informationen erhalten Sie unter [www.divx.com/vod](http://www.divx.com/vod).

### Zeigen Sie den Registrierungscode des Geräts an.

(⇒ 67, "DivX-Aufzeichnung" im Register "Sonstige")

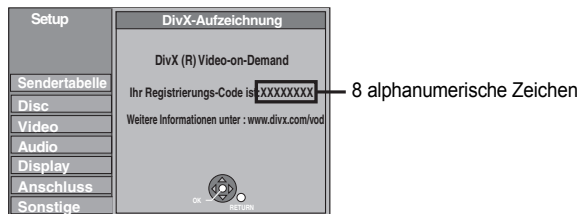

- Nach der erstmaligen Wiedergabe von DivX VOD-Material wird unter "DivX-Aufzeichnung" ein weiterer Registrierungscode angezeigt. Verwenden Sie diesen Registrierungscode NICHT zum Kauf von DivX VOD-Material. Wenn Sie diesen Code zum Kauf von DivX VOD-Material verwenden und dieses dann auf dem Gerät wiedergeben, können Sie kein Material mehr wiedergeben, das Sie mit dem ersten Code erworben haben.
- Wenn Sie DivX VOD-Material mit einem anderen Registrierungscode als dem Code dieses Geräts erwerben, können Sie dieses Material nicht wiedergeben. ("Freigabefehler." wird angezeigt.)

**Hinweise zu DivX-Material, das nur begrenzt oft wiedergegeben werden kann**  
Bestimmtes DivX VOD-Material kann nur begrenzt oft wiedergegeben werden. Während seiner Wiedergabe wird die verbleibende Anzahl der Wiedergabeläufe angezeigt. Wenn 0 angezeigt wird, können Sie dieses Material nicht mehr wiedergeben. ("Ausleihe abgelaufen." wird angezeigt.)

Während der Wiedergabe dieses Materials

- Die Anzahl der verbleibenden Wiedergabeläufe wird um 1 reduziert, wenn Sie
  - [⏪] drücken.
  - [⏩] drücken.
  - [DIRECT NAVIGATOR] drücken.
  - [◀◀] oder [◀◀, ▶▶] usw. drücken und zu einem anderen Material oder an den Anfang des gerade wiedergegebenen Materials gelangen.
  - die Timer-Aufnahme auf der Festplatte starten.
  - [DRIVE SELECT] drücken, um das Laufwerk zu wechseln.
- Fortsetzungsfunktionen sind nicht verfügbar.

## Abspielen von Musikdateien

**R R DL CD USB**

Sie können MP3 Dateien abspielen, die mit einem Computer auf DVD-R, DVD-R DL, CD-R/CD-RW und USB gespeichert wurden.

- Sie können keine MP3 Dateien auf einem USB-Speicher abspielen, während aufgenommen oder kopiert wird.

### 1 Den MP3-Menü Bildschirm anzeigen.

(⇒ 34, Das Bildschirmmenü anzeigen)

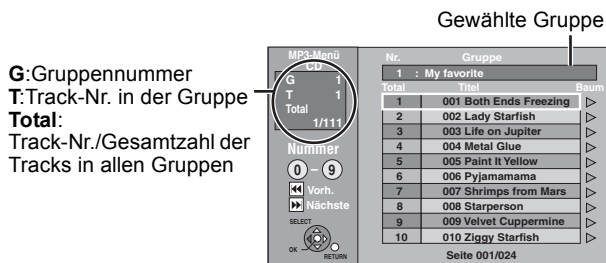

- Dateien werden als Tracks und Ordner als Gruppen behandelt.

### 2 Wählen Sie mit [▲, ▼] den Track aus, und drücken Sie [OK].

Die Wiedergabe beginnt mit dem gewählten Track.

- "☐" zeigt den laufenden Track an.
- Sie können den Track auch mit den Zifferntasten wählen.  
z.B.: 5: [0] ⇒ [0] ⇒ [0] ⇒ [5]  
15: [0] ⇒ [0] ⇒ [1] ⇒ [5]

### So stoppen Sie die Wiedergabe

Drücken Sie [■].

### So zeigen Sie andere Seiten an

Drücken Sie [◀◀, ▶▶].

### So schließen Sie den Bildschirm

Drücken Sie [DIRECT NAVIGATOR].

## Suchen nach einer Gruppe mit Hilfe der Baumanzeige

- 1 Während die Dateiliste angezeigt wird Drücken Sie [▶], während ein Track hervorgehoben ist, um die Baumanzeige aufzurufen.

### Ausgewählte Gruppenr./Gesamtzahl der Gruppen

Falls die Gruppe keinen Track enthält, wird "–" als Gruppennummer angezeigt.

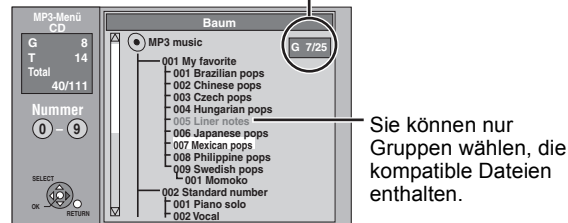

- 2 Wählen Sie mit [▲, ▼, ◀, ▶] eine Gruppe aus, und drücken Sie [OK].

Die Dateiliste für die Gruppe wird angezeigt.

### So kehren Sie zum vorhergehenden Bildschirm zurück

Drücken Sie [RETURN].

## Wiedergeben von Standbildern

**HDD RAM -R -R DL CD USB**

- Sie können Standbilder wiedergeben, die mit einem Computer auf eine DVD-R, DVD-R DL, CD-R/CD-RW und USB-Speicher aufgenommen wurden.
- Die Wiedergabe von Standbildern während des Aufnahme- oder Kopiervorgangs ist nicht möglich.

### 1 Zeigen Sie den Bildschirm Albumansicht an.

**-R -R DL CD USB**

(⇒ 34, Das Bildschirmmenü anzeigen)

**HDD RAM**

Im Stoppmodus

- 1 Wählen Sie mit [DRIVE SELECT] das Laufwerk aus.
- 2 Drücken Sie [DIRECT NAVIGATOR].  
Wenn Sie nicht "BILD" gewählt haben, drücken Sie die "Grün" Taste, um "BILD" zu wählen.

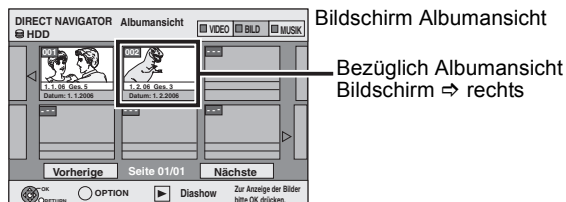

Symbole im DIRECT NAVIGATOR-Bildschirm

- Bild und Ordner sind geschützt.
- Album, das bisher noch nicht angesehen wurde (**HDD RAM**)

#### So zeigen Sie andere Seiten an

Wählen Sie mit [▲, ▼, ◀, ▶] die Option "Vorherige" oder "Nächste", und drücken Sie [OK].

- Auch mit [◀◀, ▶▶] können Sie eine andere Seite wählen.

### 2 Wählen Sie mit [▲, ▼, ◀, ▶] das Album aus, und drücken Sie [OK].

Sie können das Album auch mit den Zifferntasten wählen.  
z.B.:

- 5: [0] ⇒ [0] ⇒ [5]  
15: [0] ⇒ [1] ⇒ [5]  
115: [1] ⇒ [1] ⇒ [5]

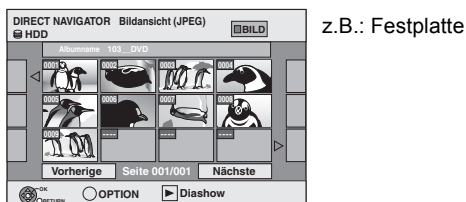

### 3 Wählen Sie mit [▲, ▼, ◀, ▶] das Standbild, und drücken Sie [OK].

Sie können die Standbilder auch mit den Zifferntasten wählen.  
z.B.:

- 5: [0] ⇒ [0] ⇒ [0] ⇒ [5]      115: [0] ⇒ [1] ⇒ [1] ⇒ [5]  
15: [0] ⇒ [0] ⇒ [1] ⇒ [5]      1115: [1] ⇒ [1] ⇒ [1] ⇒ [5]

- Drücken Sie [◀, ▶], um das vorherige oder nächste Standbild anzuzeigen.
- Nützliche Funktionen bei der Standbildwiedergabe (⇒ 37)

#### Zurückkehren zum Albumansicht-Bildschirm oder Bildansicht (JPEG)-Bildschirm

Drücken Sie [RETURN].

#### So schließen Sie den Bildschirm

Drücken Sie [DIRECT NAVIGATOR].

#### ■ Bezüglich Albumansicht Bildschirm

Die von USB-Speichern kopierten Standbilder sind nach den Aufnahmedatum auf der Festplatte oder DVD-RAM zusammengefasst.

Sie können diese Standbilder anordnen und ein Album erstellen (⇒ 46).

**HDD RAM**

Nach Datum zusammengefasst

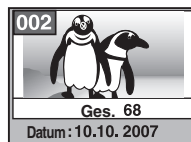

Standbilderanzahl/Aufnahmedatum

**HDD RAM -R -R DL CD USB**

#### Album

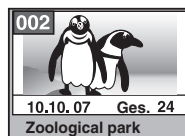

Aufnahmedatum/Standbilderanzahl/Albumname

- Abhängig von der Digitalkamera, der auf dem PC installierten Bearbeitungssoftware usw., werden die Informationen über das Aufnahmedatum unter Umständen nicht angezeigt. In einem derartigen Fall erscheint das Datum als [--.--.--].

## Nützliche Funktionen bei der Standbildwiedergabe

### Diashow starten Diashow Einst.

Standbilder können in bestimmten Intervallen weitergeschaltet werden.

**Während der Bildschirm Albumansicht angezeigt wird**

- 1 Wählen Sie mit [▲, ▼, ◀, ▶] das Album aus.
- 2 Drücken Sie [▶] (PLAY).

**Sie können die Slideshow auch unter Ausführung der folgenden Schritte starten.**

Während der Bildschirm Albumansicht angezeigt wird

- ① Drücken Sie [OPTION].
- ② Wählen Sie mit [▲, ▼] "Diashow Einst.", und drücken Sie [OK].
- ③ Nehmen Sie die erforderlichen Einstellungen vor und wählen Sie mit [▲, ▼, ▶, ◀] "Übernehmen" aus, und drücken Sie [OK].
- ④ Wählen Sie mit [▲, ▼, ▶, ◀] das gewünschte Album aus und drücken Sie [OPTION].
- ⑤ Wählen Sie mit [▲, ▼] die Option "Diashow starten", und drücken Sie [OK].

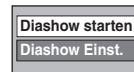

#### •So ändern Sie das Anzeigintervall

- 1 Drücken Sie [▲, ▼], um das "Anzeigintervall" in Schritt ③ zu wählen.
- 2 Wählen Sie mit [▶, ◀] das gewünschte Intervall ("Normal", "Lang" oder "Kurz").

#### •Endlos-Play

- 1 Drücken Sie [▲, ▼], um "Endlos-Play" in Schritt ③ zu wählen.
- 2 Drücken Sie [▶, ◀], um "Ein" oder "Aus" zu wählen.

### ■ Slideshow mit Musik

Sie können die Slideshow mit Musik untermalen.

- 1 Drücken Sie [▲, ▼], um "Soundtrack" in Schritt ③ (⇒ oben) zu wählen.
- 2 Wählen Sie mit [▶, ◀] "Ein".
- 3 Wählen Sie mit [▲, ▼] "Soundtrack wählen", und drücken Sie [OK].
- 4 Wählen Sie mit [▲, ▼] die Speicherstelle des Soundtracks und drücken Sie [OK].
- 5 Wählen Sie mit [▲, ▼] das Album für den Soundtrack aus und drücken Sie [OK].

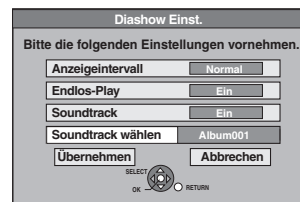

#### ■ Hinweis

- Als Soundtrack für die Slideshow können auf HDD und USB gespeicherte Musikalben verwendet werden. Wenn Standbilder für die Slideshow aus dem USB-Speicher ausgewählt werden, können allerdings keine Musikalben aus dem USB-Speicher gewählt werden. (Selbst wenn ein Musikalbum im USB-Speicher gewählt wird, wird die Musik nicht gespielt.)

### RECHTS drehen LINKS drehen

**Während des Abspielens**

- 1 Drücken Sie [OPTION].
- 2 Wählen Sie mit [▲, ▼] die Option "RECHTS drehen" oder "LINKS drehen", und drücken Sie [OK].

- Die Drehinformationen werden nicht gespeichert.
  - [R] [R DL] [CD] [USB] Standbilder
  - Wenn die Disc oder das Album geschützt ist
  - Bei der Wiedergabe von einem anderen Gerät
  - Beim Kopieren von Bildern
  - Bei Datumsänderung



### Vergrößern Verkleinern

**Während des Abspielens**

- 1 Drücken Sie [OPTION].
- 2 Wählen Sie mit [▲, ▼] die Option "Vergrößern", und drücken Sie [OK].

- Um wieder zur Originalgröße zurückzukehren, wählen Sie in Schritt 2 mit [▲, ▼] die Option "Verkleinern" und drücken [OK].
- Beim Vergrößern wird die Bildanzeige unter Umständen unterbrochen.
- Die Vergrößerungsinformation wird nicht gespeichert.
- Die Funktion "Vergrößern/Verkleinern" ist nur für Standbilder mit einer Größe unter 640 × 480 Pixel verfügbar.

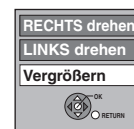

### Eigenschaften

**Während des Abspielens**

- 1 Drücken Sie [STATUS] zweimal.

**z.B.:**  
Festplatte

18:53:50 11.10.  
Ordner/Bild-Nr. 103 - 0006  
Datum 1.1.2005 Nr. 3 / 9  
Aufnahmedatum

**So schließen Sie die Anzeige der Bildeigenschaften**  
Drücken Sie [STATUS].

## Für Wiedergabe einer Musik CD

### Vorbereitung

Drücken Sie [DRIVE SELECT], um das DVD-Laufwerk zu wählen.

### 1 Legen Sie eine Musik CD ein.

Das Hauptmenü wird automatisch angezeigt.

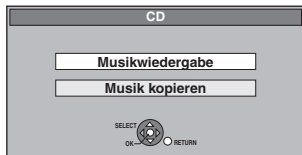

### 2 Wählen Sie mit [▲, ▼] die Option "Musikwiedergabe", und drücken Sie [OK].

Das Gerät lässt die Gracenote®-Datenbank (⇒ 56) zu und sucht nach den Titelinformationen.



Wenn die Suchergebnisse anzeigen, dass mehrere Titel gefunden wurden

Drücken Sie [▲, ▼], wählen den entsprechenden Titel aus, und drücken [OK].

### 3 Wählen Sie mit [▲, ▼] den Track aus, und drücken Sie [OK].

Sie können den Track auch mit den Zifferntasten wählen.

z.B.:  
5: [0] ⇒ [5]  
15: [1] ⇒ [5]

### So schließen Sie den Bildschirm

Drücken Sie [DIRECT NAVIGATOR].  
Wiedergabe wird fortgesetzt

## Auf Festplatte kopierte Musik Abspielen

Musik auf Festplatte kopieren (⇒ 56)

### Vorbereitung

Drücken Sie [DRIVE SELECT], um das Festplatten-Laufwerk zu wählen.

### 1 Drücken Sie [DIRECT NAVIGATOR].

Wenn Sie nicht "MUSIK" gewählt haben, drücken Sie die "Gelb" Taste, um "MUSIK" zu wählen.

### 2 Wählen Sie mit [▲, ▼] das Album, und drücken Sie [OK].

Sie können das Album auch mit den Zifferntasten wählen.

z.B.:  
5: [0] ⇒ [0] ⇒ [5]  
15: [0] ⇒ [1] ⇒ [5]  
115: [1] ⇒ [1] ⇒ [5]

### 3 Wählen Sie mit [▲, ▼] den Track aus, und drücken Sie [OK].

Sie können den Track auch mit den Zifferntasten wählen.

z.B.:  
5: [0] ⇒ [0] ⇒ [0] ⇒ [5]      115: [0] ⇒ [1] ⇒ [1] ⇒ [5]  
15: [0] ⇒ [0] ⇒ [1] ⇒ [5]      1115: [1] ⇒ [1] ⇒ [1] ⇒ [5]

So kehren Sie zum vorhergehenden Bildschirm zurück  
Drücken Sie [RETURN].

So schließen Sie den Bildschirm  
Drücken Sie [DIRECT NAVIGATOR].

### Hinweis

- Sie können während der Aufnahme oder des Kopierens keine Musikspuren auf Festplatte wiedergeben.

## Nützliche Funktionen bei der Musikwiedergabe

### Bedienung während der Wiedergabe

Stopp	<p><b>Drücken Sie [■].</b> Die Stopposition wird gespeichert. Drücken Sie [▶] (PLAY), um die Wiedergabe an derselben Stelle fortzusetzen.</p> <ul style="list-style-type: none"> <li>• Wenn [■] mehrere Male gedrückt wird, wird die Position gelöscht.</li> <li>• Die Position wird gelöscht, wenn das Gerät ausgeschaltet wird.</li> </ul>
Pause	<p><b>Drücken Sie [⏸].</b> Drücken Sie [⏸] erneut oder [▶] (PLAY), um die Wiedergabe fortzusetzen.</p>
Suchlauf	<p><b>Drücken Sie [◀◀] oder [▶▶].</b> Die Geschwindigkeit erhöht sich in fünf Schritten. Durch Drücken von [▶] (PLAY) können Sie die Wiedergabe fortsetzen.</p>
Überspringen	<p><b>Drücken Sie während der Wiedergabe oder Pause [◀◀] oder [▶▶].</b> Sprung zum Track, den Sie wiedergeben möchten.</p> <ul style="list-style-type: none"> <li>• Bei jedem weiteren Drücken wird um eine Stelle weiter gesprungen.</li> </ul>
Endlos-Play Einst. HDD	<p>Sie können die Position wählen, die Sie wiederholen möchten.</p> <p>Während des Abspielens</p> <ol style="list-style-type: none"> <li>1 Drücken Sie [OPTION].</li> <li>2 Wählen Sie mit [▲, ▼] die Option "Endlos-Play Einst.", und drücken Sie [OK].</li> <li>3 Wählen Sie mit [▲, ▼] die Position aus, und drücken Sie [OK].</li> </ol> <ul style="list-style-type: none"> <li>• Zum Ausschalten der Wiederholungsfunktion wählen Sie "Aus".</li> </ul>
Sortieren HDD	<p>Sie können die Reihenfolge der Albumansicht alphabetisch sortieren.</p> <p>Während der Albumansicht Bildschirm angezeigt ist</p> <ol style="list-style-type: none"> <li>1 Drücken Sie [OPTION].</li> <li>2 Wählen Sie mit [▲, ▼] die Option "Sortieren", und drücken Sie [OK].</li> <li>3 Wählen Sie mit [▲, ▼] "Albumname" aus, und drücken Sie [OK].</li> </ol> <p><b>So schließen Sie den sortierten Bildschirm</b> Wählen Sie mit [▲, ▼] die Option "Nr.", und drücken Sie [OK].</p>
Eigenschaften HDD CD	<p>Während der Titelanzeige Bildschirm angezeigt ist</p> <ol style="list-style-type: none"> <li>1 Drücken Sie [OPTION].</li> <li>2 Wählen Sie mit [▲, ▼] die Option "Eigenschaften", und drücken Sie [OK].</li> </ol> <ul style="list-style-type: none"> <li>• Zum Schließen des Eigenschaftenbildschirm drücken Sie [OK].</li> </ul>

## Fenster "FUNCTION MENU"

Mit dem Fenster "FUNCTION MENU" können Sie schnell und bequem auf die Hauptfunktionen zugreifen. Ist das "FUNCTION MENU-Anzeige" im Menü Setup auf "Ein" eingestellt, wird beim Einschalten automatisch FUNCTION MENU angezeigt. (→ 66)

### 1 Drücken Sie [FUNCTION MENU].

Die angezeigten Funktionen hängen vom gewählten Laufwerk und vom Disc-Typ ab.

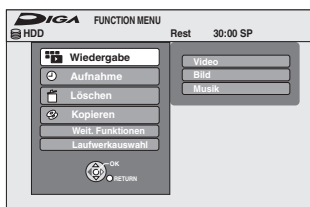

### 2 Wählen Sie mit [▲, ▼] eine Funktion aus und drücken Sie [OK].

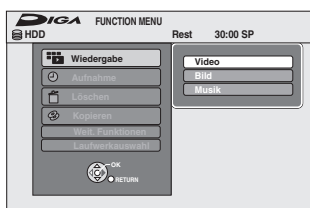

- Wenn Sie [RETURN] drücken, können Sie zum vorhergehenden Bildschirm zurückkehren.

### 3 Wählen Sie mit [▲, ▼] eine Position aus, und drücken Sie [OK].

- Beziehen Sie sich für die einzelnen Funktionen auf "Mit dem FUNCTION MENU-Anzeige können Sie schnell und bequem auf verschiedene Funktionen zugreifen". (→ 7)

**So schließen Sie das Fenster "FUNCTION MENU"**

Drücken Sie [FUNCTION MENU].

## Suchen von Programmen in der GUIDE Plus+ Liste durch Titelnamen — Titelsuche

**HDD**

Sie können Programme aus der GUIDE Plus+ Liste nach Titelnamen aussuchen.

### 1 Während der Wiedergabe oder im ausgeschalteten Zustand Drücken Sie [DIRECT NAVIGATOR].

Wenn "VIDEO" nicht ausgewählt ist, drücken Sie die "Rot" Taste, um "VIDEO" auszuwählen.

### 2 Wählen Sie mit [▲, ▼, ◀, ▶] den Titel aus.

### 3 Drücken Sie [OPTION].

### 4 Wählen Sie mit [▲, ▼] "Titelsuche" und drücken Sie [OK].

### 5 Drücken Sie [■] (Übernehmen).

- Wenn Sie nach Stichwörtern anstatt nach Titelnamen suchen wollen, geben Sie ein anderes Wort ein. (→ 48, Eingeben von Text)

### 6 Drücken Sie [▲, ▼], um "Einfache Suche" oder "Erweiterte Suche" zu wählen und drücken Sie dann [OK].

- Für weitere Informationen über die "Vereinfachte Suche" und "Detaillierte Suche" beziehen Sie sich auf "Suchen gewünschter Programme in GUIDE Plus+ Liste nach Stichwörtern" (→ 31).

### 7 Wählen Sie mit [▲, ▼] das Programm aus und drücken Sie [OK].

Der "Timer Recording" Bildschirm wird angezeigt. (→ 21, Timer-Aufzeichnung, Schritt 3)

## Unterbrechen des Fernsehprogramms, das Sie gerade sehen—Pause Live TV

Sie können das Fernsehprogramm, das Sie gerade sehen, mithilfe des Gerätetuners unterbrechen und später über die vorübergehende Speicherung auf Festplatte wiederaufnehmen. Dies ist nützlich, wenn Sie das Fernsehen kurz unterbrechen müssen, um eine andere Arbeit auszuführen.

Wenn Sie die Pause Live TV Funktion anhalten, wird das vorübergehend auf der Festplatte gespeicherte Fernsehprogramm gelöscht.

### 1 Schalten Sie den Fernseher ein, und wählen Sie je nach Anschlussart den richtigen AV-Eingang.

### 2 Schalten Sie dieses Gerät ein und drücken Sie [▲ ▼ CH] um den Kanal zu wählen.

### 3 Wenn Sie das Fernsehprogramm unterbrechen möchten Drücken Sie [II].

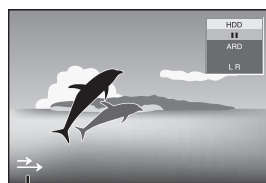

Diese Ikone zeigt an, dass Pause Live TV funktioniert. Sie können diese Ikone ausschalten (→ 65, Pause Live TV-Symbol).

### 4 Wenn Sie wiederaufnehmen möchten Drücken Sie [▶] (PLAY).

- Das Programm wird im SP Aufnahmehodus (→ 24) auf der Festplatte gespeichert ohne Rücksicht auf den Aufnahmehodus und das vor dem Speicherbeginn gewählte Laufwerk.
- Mindestens 1 und bis zu acht Stunden Fernsehprogramm kann vorübergehend auf der Festplatte gespeichert werden. (Dies kann sich je nach Platz auf der Festplatte ändern.)

## Bedienung während Pause Live TV

Suchlauf	Drücken Sie [◀◀, ▶▶].
Pause	<b>Drücken Sie [II].</b> • Durch Drücken von [▶] (PLAY) können Sie die Wiedergabe fortsetzen.
Quick View	<b>Halten Sie [▶] (PLAY) × 1.3 gedrückt.</b> • Durch erneutes Drücken können Sie auf Normalgeschwindigkeit zurückschalten.
Zeitlupe	<b>Drücken Sie im Pausenmodus [◀◀] oder [▶▶].</b> Die Geschwindigkeit erhöht sich in fünf Schritten. • Durch Drücken von [▶] (PLAY) können Sie die Wiedergabe fortsetzen.
Stopp Pause Live TV	<b>1 Drücken Sie [■].</b> <b>2 Wählen Sie mit [◀, ▶] die Option "Ja", und drücken Sie [OK].</b>

### Hinweis

- Die Pause Live TV Funktion hält automatisch an, wenn eine Timer-Aufnahme beginnt.
- Die Pause Live TV Funktion funktioniert nicht
  - wenn die Uhr nicht eingestellt wurde
  - während der Aufnahme
  - während der Timer-Aufnahme
  - während EXT LINK Aufnahme usw.
- Audio kann während der fortgesetzten Wiedergabe nicht verändert werden.
- Die ersten 30 Minuten werden alle 30 Minuten bei voller Festplatte oder wenn das Speichern 8 Stunden dauert, gelöscht.
- Die Pause Live TV Funktion hält automatisch 24 Stunden nach dem Beginn an.

Die Funktionen "HDAVI Control" und "Q Link" ermöglichen den verknüpften Betrieb mit dem Fernseher und Receiver.

## Was ist VIERA Link "HDAVI Control" ?

VIERA Link "HDAVI Control" ist eine komfortable Funktion, die den verknüpften Betrieb dieses Geräts mit einem Panasonic-Fernseher (VIERA) oder Receiver unter "HDAVI Control" ermöglicht. Sie können diese Funktion nutzen, wenn Sie die Geräte mit dem HDMI-Kabel verbinden.

Informationen zur Bedienung finden Sie in der Bedienungsanleitung der angeschlossenen Geräte.

- VIERA Link "HDAVI Control" ist eine einzigartige Zusatzfunktion auf der Grundlage der Steuerfunktionen von HDMI, einer weltweit etablierten Schnittstellennorm, die als HDMI CEC (Consumer Electronics Control) bezeichnet wird. Da es sich dabei um eine Originalentwicklung von HDMI CEC handelt, ist kein einwandfreier Betrieb gewährleistet, wenn dieser Fernseher an Geräte anderer Fabrikate mit HDMI CEC-Unterstützung angeschlossen wird.
- **Dieses Gerät unterstützt die "HDAVI Control 4" Funktion.** Bei der "HDAVI Control 4" handelt es sich um die neueste Norm (Stand: Dezember 2008) für Geräte, die mit der Panasonic's HDAVI Control kompatibel sind. Diese Norm ist kompatibel mit der herkömmlichen HDAVI-Ausstattung von Panasonic.
- Nehmen Sie bitte auf die einzelnen Handbücher für das Gerät eines anderen Herstellers für die Unterstützung der VIERA Link-Funktion Bezug.

## Vorbereitung

- 1 Schließen Sie dieses Gerät unter Verwendung eines HDMI-Kabels und eines vollladigen 21-poligen Scart-Kabels (⇒ 9) an Ihr Fernsehgerät oder unter Verwendung eines HDMI-Kabels an Ihr Empfangsgerät (⇒ 70) an.

- 2 Stellen Sie "VIERA Link" auf "Ein" (⇒ 66). (Die Standardeinstellung ist "Ein".)
- 3 Stellen Sie den "HDAVI Control"-Betrieb am angeschlossenen Gerät (z.B. Fernseher) ein.
  - **Stellen Sie den Eingangskanal auf VIERA ein, um die als "HDAVI Control" verwendete Buchse anzupassen.**
- 4 Schalten Sie alle "HDAVI Control"-kompatiblen Geräte ein, und wählen Sie den Eingangskanal dieses Geräts auf dem angeschlossenen Fernseher aus, damit die "HDAVI Control"-Funktion ordnungsgemäß arbeitet.
 

**Wiederholen Sie diesen Vorgang immer, wenn sich die Verbindung oder die Einstellungen ändern.**

## Was ist Q Link?

Q Link ist eine komfortable Funktion, die den verknüpften Betrieb dieses Geräts mit einem Panasonic-Fernseher ermöglicht. Sie können diese Funktion nutzen, wenn Sie die Geräte mit einem komplett belegten 21-poligen Scart-Kabel verbinden.

## Vorbereitung

- Schließen Sie das Gerät über ein komplett belegtes 21-poliges Scart-Kabel an den Fernseher an (⇒ 8).

## Zur Beachtung

- Die folgenden Geräte anderer Hersteller besitzen eine ähnliche Funktion wie Q Link von Panasonic. Detaillierte Informationen erhalten Sie in der Bedienungsanleitung Ihres Fernsehers oder von Ihrem Fachhändler.
- Q Link (eingetragene Marke von Panasonic)
  - DATA LOGIC (eingetragene Marke von Metz)
  - Easy Link (eingetragene Marke von Philips)
  - Megalogic (eingetragene Marke von Grundig)
  - SMARTLINK (eingetragene Marke von Sony)

## Möglichkeiten von "HDAVI Control" und Q Link

<b>Senderübernahme vom Fernsehgerät</b>	Wenn Sie dieses Gerät zum ersten Mal an einen Fernseher anschließen, kopiert es automatisch die Senderlistendaten usw. des Fernsehers. Die Sender erhalten dieselben Programmpositionen wie im Fernseher (⇒ 10).
<b>VIERA Link</b> *3 <b>Q Link</b>	
(Wenn der Fernseher eingeschaltet ist) <b>Schnelle Wiedergabe</b>	Werden bei eingeschaltetem Fernsehgerät die folgenden Bedienungen vorgenommen, schaltet der Fernsehgang automatisch in den HDMI-Eingangsmodus ( <b>VIERA Link</b> ) oder AV-Eingangsmodus ( <b>Q Link</b> ), und das Fernsehgerät zeigt die entsprechenden Maßnahmen an. (Bild oder Ton können zu Beginn einige Sekunden aussetzen.) <b>Drücken Sie [FUNCTION MENU]*1, [▶] (PLAY)*2, [DIRECT NAVIGATOR], [GUIDE], [ShowView], [PROG/CHECK] usw.</b>
<b>VIERA Link</b> <b>Q Link</b>	
(Wenn der Fernseher ausgeschaltet ist) <b>Automatisches Einschalten</b>	Wenn der Fernseher ausgeschaltet ist und Sie die folgenden Schritte ausführen, schaltet sich der Fernseher automatisch ein und zeigt die entsprechende Aktion an. (Bild oder Ton können zu Beginn einige Sekunden aussetzen.) <b>Drücken Sie [FUNCTION MENU]*1, [▶] (PLAY)*2, [DIRECT NAVIGATOR], [GUIDE], [ShowView], [PROG/CHECK] usw.</b>
<b>VIERA Link</b> <b>Q Link</b>	<ul style="list-style-type: none"> <li>• <b>DVD-V</b> <b>CD</b> <b>VCD</b> <b>SVCD</b> und <b>MP3</b></li> </ul> Der Fernseher schaltet sich automatisch ein, wenn Sie die Discs einlegen.
<b>Automatisches Ausschalten</b>	Wenn Sie das Fernsehgerät in den Bereitschaftsmodus stellen, wird das Gerät automatisch ebenfalls in den Bereitschaftsmodus versetzt. Das Gerät schaltet sich automatisch in den Bereitschaftsmodus, selbst wenn der Bildschirm FUNCTION MENU usw. während der Wiedergabe angezeigt wird oder wenn sich das Gerät im Timer-Aufnahmemodus befindet. Bei Aufnahmen, Kopieren, Finalisieren usw. schaltet sich das Gerät nicht automatisch in den Bereitschaftsmodus, auch wenn der Fernseher bereits im Bereitschaftsmodus ist: • Wenn dieses Gerät über ein HDMI-Kabel mit einem Panasonic-Receiver verbunden ist, der mit der Funktion "HDAVI Control" kompatibel ist, schaltet sich auch der Receiver aus. <b>Zur Funktion Standby-Energiesparmodus</b> <b>VIERA Link</b> *4 Auch wenn "Energiesparmodus" auf "Aus" (⇒ 67) (Schnellstartmodus) gestellt ist, schaltet das Gerät auf den "Energiesparmodus" Modus (⇒ 10), wenn die das Automatische Abschalten aktiviert ist. Auf diese Weise kann der Stromverbrauch gesenkt werden, während sich das Gerät im Bereitschaftsmodus befindet. • Die "Standby-Energiesparmodus" Einstellung muss am Fernseher aktiviert werden. • Wenn das Gerät ohne Benutzung der automatischen Ausschaltfunktion ein- oder ausgeschaltet wird, schaltet das Gerät nicht auf den "Energiesparmodus" Modus.
<b>TV-Direktaufnahme</b>	Mit Hilfe dieser Funktion können Sie die Aufnahme des Programms starten, das Sie im Fernsehen ansehen. • <b>Abhängig vom angeschlossenen Fernsehertyp kann diese Funktion unter Umständen nicht ausgeführt werden, wenn Sie die Fernsehsender auf diesem Gerät auswählen.</b> <b>Halten Sie [● DIRECT TV REC] eine Sekunde lang gedrückt.</b> Die Aufnahme beginnt. • Die Titel werden auf die Festplatte aufgenommen. <b>So stoppen Sie die Aufnahme</b> Drücken Sie [■].
<b>VIERA Link</b> *3 <b>Q Link</b>	

\*1 Diese Taste funktioniert nur, wenn dieses Gerät eingeschaltet ist.

\*2 Wenn Sie diese Taste drücken, erscheint das Wiedergabebild nicht sofort auf dem Bildschirm, so dass Sie die ersten Bilder nach Beginn der Wiedergabe unter Umständen verpassen.

Gehen Sie in diesem Fall mit [◀◀] oder [◀] zurück zum ursprünglich gewünschten Wiedergabebeginn.

\*3 Diese Funktion ist für Fernseher mit "HDAVI Control 3" oder einer späteren Version verfügbar.

\*4 Diese Funktion ist für Fernseher mit "HDAVI Control 4" verfügbar.

## Hinweis

- Bestimmte Zustände der angeschlossenen Geräte können die einwandfreie Arbeitsweise dieser Funktionen unter Umständen beeinträchtigen.
- Lesen Sie zur "HDAVI Control"-Funktion auch die Bedienungsanleitung der angeschlossenen Geräte (z.B. Fernseher).



## Einfache Steuerung nur mit der VIERA-Fernbedienung

Wenn Sie dieses Gerät an einen Fernseher anschließen, der über "HDAVI Control 2" oder eine spätere Version und über ein HDMI-Kabel verfügt, können Sie bequemere Funktionen nutzen.

Dieses Gerät können Sie mit bestimmten Tasten der Fernbedienung des Fernsehers bedienen.

Die Tasten, die Sie für dieses Gerät benutzen können, hängen vom Fernseher ab. Detaillierte Informationen erhalten Sie in der Bedienungsanleitung Ihres Fernsehers.

Verwenden Sie die zu diesem Gerät mitgelieferte Fernbedienung, wenn Sie es nicht über die Tasten der Fernbedienung des Fernsehers bedienen können.

- Der Betrieb dieses Geräts könnte unterbrochen werden, wenn Sie Tasten auf der Fernbedienung des Fernsehers drücken, die nicht kompatibel sind.
- Das Fernsehgerät zeigt das Bild des Fernsehempfängers wenn die verknüpfte Operation beendet ist.

### Verwenden des Fensters FUNCTION MENU, um dieses Gerät zu bedienen

#### VIERA Link

- Diese Funktion ist für Fernseher mit "HDAVI Control 2" oder einer späteren Version verfügbar.

Lesen Sie auch die Bedienungsanleitung des Fernsehers.

#### 1 Anzeigen des Fensters "FUNCTION MENU" für dieses Gerät mit Hilfe der Fernbedienung des Fernsehers.

- Wenn sich das Gerät im Bereitschaftsmodus befindet, schaltet es sich automatisch ein.
- Zum Fenster FUNCTION MENU (⇒ 7, 39).

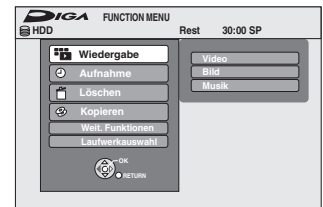

#### 2 Wählen Sie das Element aus, das Sie mit der Fernbedienung des Fernseher aufrufen möchten und drücken Sie [OK].

### Pause live TV Programm

#### VIERA Link

- Diese Funktion ist für Fernseher mit "HDAVI Control 3" oder einer späteren Version verfügbar.

Sie können das Fernsehprogramm, das Sie gerade sehen, unterbrechen und später über die vorübergehende Speicherung auf der Festplatte wiederaufnehmen. Dies ist nützlich, wenn Sie das Fernsehen kurz unterbrechen müssen, um eine andere Arbeit auszuführen.

Wenn Sie die Pause Live TV Funktion anhalten, wird das vorübergehend auf der Festplatte gespeicherte Fernsehprogramm gelöscht.

Lesen Sie auch die Bedienungsanleitung des Fernsehers.

#### 1 Wenn Sie das Fernsehprogramm unterbrechen möchten Schalten Sie die "Pause Live TV" Funktion unter Verwendung der TV-Fernbedienung ein.

- Dieses Gerät schaltet sich automatisch ein.

#### 2 Wenn Sie wiederaufnehmen möchten Rufen Sie das Bedienfeld (⇒ unten) ab, und Drücken Sie [OK].

- Das Fernsehprogramm wird wiederaufgenommen

#### Um Pause Live TV anzuhalten

Drücken Sie [▼] wenn Bedienfeld angezeigt wird.

Siehe "Hinweis". (⇒ 39, "Unterbrechen des Fernsehprogramms, das Sie gerade sehen—Pause Live TV")

### Verwenden des Menüfensters OPTION, um dieses Gerät zu bedienen

#### VIERA Link

- Diese Funktion ist für Fernseher mit "HDAVI Control 2" oder einer späteren Version verfügbar.

Mit der Fernbedienung des Fernsehers können Sie über das "Bedienfeld" (⇒ unten) Discs wiedergeben und das Hauptmenü für DVD-Videos anzeigen.

#### 1 Drücken Sie [OPTION].

z.B.,



#### Hinweis

Sie können das Menü "OPTION" nicht verwenden, wenn das Hauptmenü für DVD-Video angezeigt wird und wenn ein DVD-Video kopiert wird.

#### 2 Wählen Sie ein Element aus und drücken Sie dann [OK].

<b>Bedienfeld</b>	Bedienfeld wird angezeigt (⇒ unten).
<b>FUNCTION MENU</b>	FUNCTION MENU Fenster wird angezeigt (⇒ oben).
<b>Top Menu DVD-V</b>	Hauptmenü wird angezeigt (⇒ 19).
<b>Menu DVD-V</b>	Menü wird angezeigt (⇒ 19).
<b>Laufwerkswahl</b>	HDD- oder DVD-Laufwerk wird angezeigt
<b>RECHTS drehen (JPEG)</b>	Drehen des Standbildes (⇒ 37).
<b>LINKS drehen (JPEG)</b>	
<b>Vergrößern (JPEG)</b>	Vergrößern oder Verkleinern des Standbildes (⇒ 37).
<b>Verkleinern (JPEG)</b>	

### Bedienfeld verwenden

Mit Hilfe von Bedienfeld können Sie über die Fernbedienung des Fernsehers vorwärts suchen, rückwärts suchen, stoppen usw.

Wählen Sie "Bedienfeld" und drücken Sie [OK] in Schritt 2 von "Verwenden des Menüfensters OPTION, um dieses Gerät zu bedienen" (⇒ oben).

Das Bedienfeld wird angezeigt (⇒ rechts).

- Wenn Sie einen Titel oder ein DVD-Video usw. wiedergeben
  - [▲]: Pause, [▼]: Stopp, [◀]: Rückwärtssuche, [▶]: Vorwärtssuche, [OK]: Wiedergabe, [EXIT]: Beenden des Bildschirms.
- Während der Wiedergabe eines Standbildes
  - [▼]: Stopp, [◀]: Vorheriges Bild anzeigen, [▶]: Nächstes Bild anzeigen, [EXIT]: Beenden des Bildschirms.

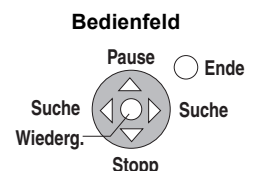

### ■ Wenn Sie das Fernsehgerät eingeschaltet lassen möchten und nur dieses Gerät in den Bereitschaftsmodus versetzen möchten

Drücken Sie [⏻] auf der Fernbedienung des Geräts und schalten Sie es auf den Bereitschaftsmodus.

### ■ Wird "HDAVI Control" nicht verwendet

Stellen Sie im Menü "Setup" die Option "VIERA Link" auf "Aus" ein (⇒ 66).

## HDD RAM

**-R -R DL -RW(V) +R +R DL** (Finalisierte Discs können nicht editiert werden.)

**+RW -RW(VR)**

### Kapitel

Jeder Abschnitt zwischen den Unterteilungspunkten wird zu einem Kapitel.



**HDD RAM** Sie können die Reihenfolge der Kapitel ändern und eine Playliste erstellen (⇒ 44).

### “Kapitelerstellung” im Menü Setup (⇒ 64)

#### “Automatisch”:

Erkennt Szenenwechsel (besondere stumme Punkte, wie der Beginn und das Ende des Programms) während der Aufnahme und setzt dort automatisch Kapitelstartpunkte.

- Abhängig vom aufzunehmenden Programm oder dem Aufnahmemodus können die Startpunkte der Kapitel unter Umständen nicht korrekt angelegt werden.

#### “5 Minuten”:

Setzt während der Aufnahme Kapitelstartpunkte im 5-Minuten-Intervall

- Maximalanzahl von Positionen auf einer Disc:

#### HDD

- Titel: 499
- Kapitel: ca. 1000 pro Titel (Abhängig von der Art der Aufnahme.)

#### RAM -R -R DL -RW(V) +R +R DL +RW

- Titel: 99 (+R +R DL +RW 49 Titel)
- Kapitel: ca. 1000 (+R +R DL +RW ca. 254) (Abhängig von der Art der Aufnahme.)

### Hinweis

- Gelöschtes oder unterteiltes aufgenommenes Material kann nicht wieder in seinen ursprünglichen Zustand zurückversetzt werden. Vergewissern Sie sich, dass Sie es nicht mehr benötigen, bevor Sie fortfahren.
- Sie können nicht aufnehmen, kopieren usw. und gleichzeitig editieren.
- Die Aufnahmebeschränkungsinformation bleibt auch nach dem Editieren (z.B. Unterteilen eines Titels usw.) gespeichert.
- **+R +R DL** Bei jeder Editierung eines Titels werden die Informationen auf dem freien Speicherplatz der Disc gespeichert. Wenn Sie dies mehrere Male tun, verringert sich der freie Speicherplatz etwas. Wir empfehlen Ihnen, die Editierung auf der Festplatte vorzunehmen und anschließend auf die Disc zu kopieren.

## Editieren von Titeln/Kapiteln und Wiedergabe von Kapiteln

Sie können aufgenommene Programme ändern (unnötige Teile entfernen, unterteilen usw.).

### Vorbereitung

- Schalten Sie den Fernseher ein, und wählen Sie für den geeigneten Geräteanschluss den richtigen AV-Eingang.
- Schalten Sie das Gerät ein.
- Wählen Sie mit [DRIVE SELECT] das Laufwerk, das den zu bearbeitenden Titel enthält.
- **RAM** Schalten Sie den Speicherschutz aus (⇒ 60, Speicherschutz einstellen).

## 1

Im Wiedergabe- oder Stoppmodus

### Drücken Sie [DIRECT NAVIGATOR].

**HDD RAM** Wenn Sie nicht “VIDEO” gewählt haben, drücken Sie die “Rot” Taste, um “VIDEO” zu wählen.

## 2

Wählen Sie mit [**▲**, **▼**, **◀**, **▶**] den Titel aus.

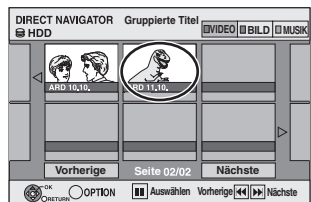

Bildschirm Titelsicht

### So zeigen Sie andere Seiten an

Wählen Sie mit [**▲**, **▼**, **◀**, **▶**] die Option “Vorherige” oder “Nächste”, und drücken Sie [OK].

- Auch mit [**◀◀**, **▶▶**] können Sie eine andere Seite wählen.

### Mehrfaches Editieren

Wählen Sie mit [**▲**, **▼**, **◀**, **▶**], und drücken Sie [**■**]. (Wiederholen Sie den Vorgang.)

Ein Aktivierungszeichen wird angezeigt. Zum Ausschalten dieser Funktion drücken Sie [**■**] erneut.

## 3

Drücken Sie [OPTION].

## 4

Wählen Sie mit [**▲**, **▼**] den Vorgang aus, und drücken Sie [OK].

- Wenn Sie “Bearbeiten” wählen, drücken Sie [**▲**, **▼**], um den Vorgang zu wählen, und dann [OK].

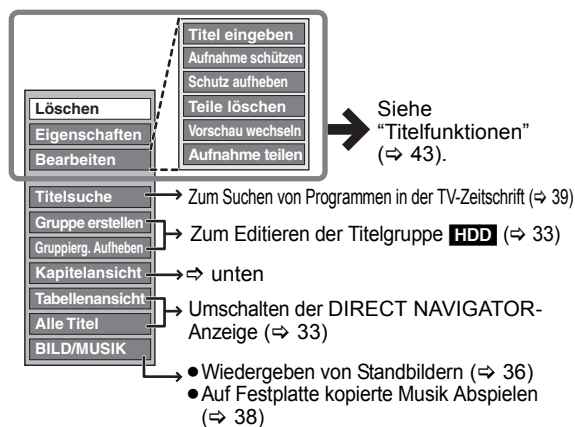

Siehe “Titelfunktionen” (⇒ 43).

→ Zum Suchen von Programmen in der TV-Zeitschrift (⇒ 39)

→ Zum Editieren der Titelgruppe **HDD** (⇒ 33)

⇒ unten

→ Umschalten der DIRECT NAVIGATOR-Anzeige (⇒ 33)

- Wiedergeben von Standbildern (⇒ 36)
- Auf Festplatte kopierte Musik Abspielen (⇒ 38)

### ■ Wenn Sie “Kapitelansicht” wählen

## 5

Drücken Sie [**▲**, **▼**, **◀**, **▶**], um das Kapitel zu wählen.

Zum Starten der Wiedergabe ⇒ drücken Sie [OK].

Zum Editieren ⇒ Schritt 6.



Bildschirm Kapitelansicht

- So zeigen Sie andere Seiten/Multiple Editing an (⇒ oben)

## 6

Drücken Sie [OPTION], dann [**▲**, **▼**], um den Vorgang zu wählen, und schließlich [OK].

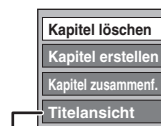

Siehe “Kapitelfunktionen” (⇒ 43).

- Sie können zur Titelsicht zurückkehren.

### So kehren Sie zum vorhergehenden Bildschirm zurück



Drücken Sie [RETURN].

### So schließen Sie den Bildschirm

Drücken Sie [DIRECT NAVIGATOR].

## Titelfunktionen

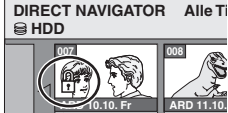
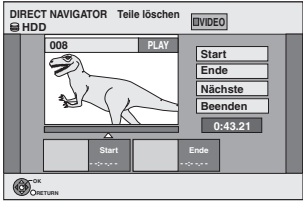
Nach den Schritten 1 bis 4 (⇒ 42)

<b>Löschen*</b> <b>HDD RAM -R -R DL -RW(V)</b> <b>+R +R DL +RW</b>	<b>Wählen Sie mit [◀, ▶] die Option "Löschen", und drücken Sie [OK].</b> <ul style="list-style-type: none"> <li>• <b>Gelöschtes Material ist verloren und kann nicht wiederhergestellt werden.</b> Bevor Sie fortfahren, vergewissern Sie sich, dass Sie das Material nicht mehr benötigen.</li> <li>• Der verfügbare Aufnahmeplatz auf einer DVD-R, DVD-R DL, +R oder +R DL nimmt nicht zu, wenn Sie Titel löschen.</li> <li>• Der verfügbare Platz auf einer DVD-RW (DVD-Video-Format) und +RW vergrößert sich nur, wenn der zuletzt aufgenommene Titel gelöscht wird. Beim Löschen anderer Titel vergrößert sich der Platz nicht (⇒ 22).</li> </ul>
<b>Eigenschaften</b> <b>HDD RAM -R -R DL -RW(V)</b> <b>+R +R DL +RW -RW(VR)</b>	Informationen (z.B. Uhrzeit und Datum) werden angezeigt. <ul style="list-style-type: none"> <li>• Drücken Sie [OK], um den Bildschirm zu schließen.</li> </ul> 
<b>Titel eingeben</b> <b>HDD RAM -R -R DL -RW(V)</b> <b>+R +R DL +RW</b>	Den aufgezeichneten Titel können Namen zugewiesen werden. (⇒ 48, Eingeben von Text) <ul style="list-style-type: none"> <li>• <b>HDD</b> Auch wenn der Gruppenname geändert wird, ändern sich die Titelnamen in der Gruppe nicht.</li> </ul>
<b>Aufnahme schützen*</b> <b>Schutz aufheben*</b> <b>HDD RAM +R +R DL +RW</b>	Durch Aktivieren der Sperre wird der Titel vor versehentlichem Löschen geschützt. <b>Wählen Sie mit [◀, ▶] die Option "Ja", und drücken Sie [OK].</b> Ein geschützter Titel wird durch ein Schlosssymbol gekennzeichnet. 
<b>Teile löschen</b> <b>HDD RAM</b> (⇒ unten, Zur Beachtung)	Sie können unnötige Abschnitte der Aufnahme löschen. <ol style="list-style-type: none"> <li>1 <b>Drücken Sie [OK] am Anfangs- und am Endpunkt des zu löschenden Abschnitts.</b></li> <li>2 <b>Wählen Sie mit [▲, ▼] die Option "Beenden", und drücken Sie [OK].</b> <ul style="list-style-type: none"> <li>• Wenn Sie noch weitere Teile löschen möchten, wählen Sie "Nächste" und drücken dann [OK].</li> </ul> </li> <li>3 <b>Wählen Sie mit [◀, ▶] die Option "Löschen", und drücken Sie [OK].</b></li> </ol> 
<b>Vorschau wechseln</b> <b>HDD RAM -R -R DL -RW(V)</b> <b>+R +R DL +RW</b> (⇒ unten, Zur Beachtung)	Sie können ein Bild als Vorschaubild in der Titelsicht festlegen. <ol style="list-style-type: none"> <li>1 <b>Drücken Sie [▶] (PLAY), um die Wiedergabe zu starten.</b></li> <li>2 <b>Sobald das für die Vorschau gewünschte Bild angezeigt wird, drücken Sie [OK].</b> <p><b>So ändern Sie das Vorschaubild</b>            Starten Sie die Wiedergabe neu, wählen Sie mit [▲, ▼] die Option "Wechseln", und drücken Sie [OK] an der zu ändernden Stelle.</p> </li> <li>3 <b>Wählen Sie mit [▲, ▼] die Option "Beenden", und drücken Sie [OK].</b></li> </ol> 
<b>Aufnahme teilen</b> <b>HDD RAM</b> (⇒ unten, Zur Beachtung)	Sie können Titel unterteilen. <ol style="list-style-type: none"> <li>1 <b>Drücken Sie [OK] an dem Punkt, an dem Sie den Titel unterteilen möchten.</b></li> <li>2 <b>Wählen Sie mit [▲, ▼] die Option "Beenden", und drücken Sie [OK].</b></li> <li>3 <b>Wählen Sie mit [◀, ▶] die Option "Teilen", und drücken Sie [OK].</b> <p><b>So bestätigen Sie den Unterteilungspunkt</b>            Wählen Sie mit [▲, ▼] die Option "Vorschau", und drücken Sie [OK]. (Das Gerät gibt eine Passage zehn Sekunden vor und nach dem Unterteilungspunkt wieder.)</p> <p><b>So ändern Sie den Unterteilungspunkt</b>            Starten Sie die Wiedergabe neu, wählen Sie mit [▲, ▼] die Option "Teilen", und drücken Sie [OK] an der Stelle, an der der Titel unterteilt werden soll.</p> </li> </ol> <p><b>Hinweis</b></p> <ul style="list-style-type: none"> <li>• Der unterteilte Titel besitzt denselben Namen und dieselbe CPRM-Einstellung (⇒ 82) wie der Originaltitel.</li> <li>• Vor und hinter dem Unterteilungspunkt können Bild und Ton kurz unterbrochen sein.</li> <li>• <b>HDD</b> Von einer Titelgruppe getrennte Titel.</li> </ul> 

\* Es kann mehrfach editiert werden.

## Kapitelfunktionen

Nach den Schritten 1 bis 6 (⇒ 42)

<b>Kapitel löschen*</b> <b>HDD RAM</b>	<b>Wählen Sie mit [◀, ▶] die Option "Löschen", und drücken Sie [OK].</b> <ul style="list-style-type: none"> <li>• <b>Gelöschtes Material ist verloren und kann nicht wiederhergestellt werden.</b> Bevor Sie fortfahren, vergewissern Sie sich, dass Sie das Material nicht mehr benötigen.</li> <li>• Wählen Sie "Kapitel zusammenf." (⇒ unten), wenn Sie nur den Unterteilungspunkt zwischen Kapiteln löschen möchten. (Die aufgenommenen Inhalte werden nicht gelöscht.)</li> </ul>
<b>Kapitel erstellen</b> <b>HDD RAM</b> (⇒ unten, Zur Beachtung)	Wählen Sie den Punkt, an dem Sie während der Titelsicht ein neues Kapitel starten möchten. <ol style="list-style-type: none"> <li>1 <b>Drücken Sie [OK] am gewünschten Unterteilungspunkt.</b> <ul style="list-style-type: none"> <li>• Wenn Sie weitere Unterteilungen wünschen, wiederholen Sie diesen Schritt.</li> </ul> </li> <li>2 <b>Wählen Sie mit [▲, ▼] die Option "Beenden", und drücken Sie [OK].</b></li> </ol> 
<b>Kapitel zusammenf.</b> <b>HDD RAM</b>	<b>Wählen Sie mit [◀, ▶] die Option "Zusammenfügen", und drücken Sie [OK].</b> <ul style="list-style-type: none"> <li>• Das gewählte Kapitel wird mit dem nächsten kombiniert.</li> </ul>

\* Es kann mehrfach editiert werden.

### Zur Beachtung

- Suchen Sie den gewünschten Punkt mit dem Suchlauf (⇒ 32) und der Zeitsprungfunktion (⇒ 32).
- Um den Punkt exakt festzulegen, verwenden Sie die Zeitlupe (⇒ 32) und die Einzelbild-Weiterschaltung (⇒ 32).
- Drücken Sie, um an den Anfang oder das Ende eines Titels zu springen, [◀◀] (Start) oder [▶▶] (Ende).

Aus den Kapiteln (⇒ 42) können Sie eine Playliste erstellen.

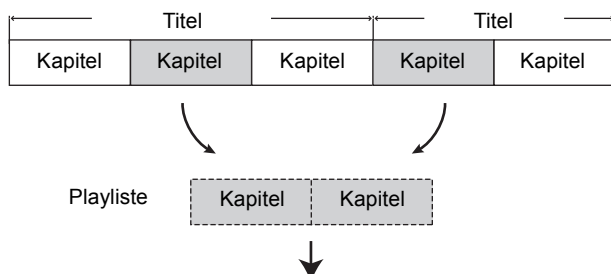

Beim Kopieren (⇒ 49) einer Playliste wird ein Titel erzeugt.

- Da Playlisten nicht getrennt aufgezeichnet werden, erfordern sie nicht viel Kapazität.
- Wenn Sie Kapitel in einer Playliste bearbeiten, werden die Quellentitel und -kapitel nicht geändert.
- Während eines Aufnahme- oder Kopiervorgangs können keine Playlisten erstellt oder bearbeitet werden.

## HDD RAM

- Maximalanzahl von Positionen auf einer Disc:
  - Playlisten: 99
  - Kapitel in Playlisten: ca. 1000
 (Abhängig von der Art der Aufnahme.)
- Wenn Sie die maximale Anzahl von Positionen auf der Disc überschreiten, werden nicht alle eingegebenen Positionen aufgezeichnet.

## Erstellen von Playlisten

### HDD RAM

#### Vorbereitung

- Schalten Sie den Fernseher ein, und wählen Sie für den geeigneten Geräteanschluss den richtigen AV-Eingang.
- Schalten Sie das Gerät ein.
- Wählen Sie mit [DRIVE SELECT] das Laufwerk, das den zu bearbeitenden Titel enthält.
- **RAM** Schalten Sie den Speicherschutz aus (⇒ 60, Speicherschutz einstellen).
- Während eines Aufnahme- oder Kopiervorgangs können keine Playlisten erstellt oder bearbeitet werden.
- Beim Erstellen von Playlisten muss das Codiersystem mit der momentanen Einstellung unter "TV System" übereinstimmen (⇒ 66).

- 1 Im Stoppmodus Drücken Sie [FUNCTION MENU].**
- 2 Wählen Sie mit [▲, ▼] "Weit. Funktionen", und drücken Sie [OK].**

- 3 Wählen Sie mit [▲, ▼] die Option "Playlists", und drücken Sie [OK].**

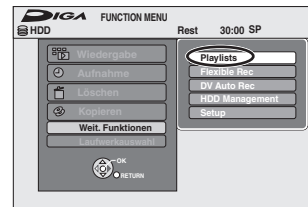

- 4 Wählen Sie mit [▲, ▼, ◀, ▶] die Option "Erstellen", und drücken Sie [OK].**



- 5 Wählen Sie mit [◀, ▶] den Quelltitel aus, und drücken Sie [▼].**

- Drücken Sie [OK], um alle Kapitel des Titels auszuwählen. Fahren Sie anschließend mit Schritt 7 fort.

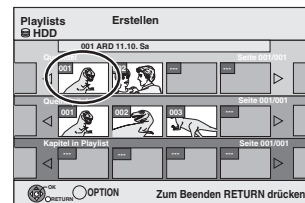

- 6 Wählen Sie mit [◀, ▶] das der Playliste hinzuzufügende Kapitel aus, und drücken Sie [OK].**

Drücken Sie [▲], wenn Sie abbrechen möchten.

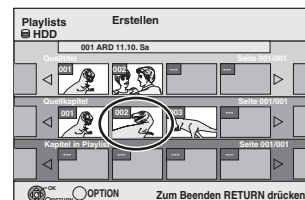

- Sie können auch ein neues Kapitel aus dem Quellentitel erzeugen. Wählen Sie mit [OPTION] die Option "Kapitel erstellen", und drücken Sie [OK] (⇒ 43, Kapitel erstellen).

- 7 Wählen Sie mit [◀, ▶] die Stelle, an der das Kapitel eingefügt werden soll, und drücken Sie [OK].**

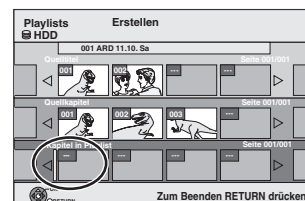

- Drücken Sie [▲], um weitere Quelltitel zu wählen.
- Wiederholen Sie die Schritte 6 und 7, wenn Sie weitere Kapitel hinzufügen möchten.

- 8 Drücken Sie [RETURN].**

Aus den gewählten Szenen wird die Playliste erstellt.

**So kehren Sie zum vorhergehenden Bildschirm zurück**  
Drücken Sie [RETURN].

**So schließen Sie den Bildschirm**  
Drücken Sie [EXIT].

## Editieren und Wiedergeben von Playlisten/Kapiteln

**HDD RAM**  
-RW(VR) (Nur Wiedergabe)

- 1 Im Stoppmodus  
Drücken Sie [FUNCTION MENU].
- 2 Wählen Sie mit [▲, ▼] "Weit. Funktionen", und drücken Sie [OK].
- 3 Wählen Sie mit [▲, ▼] die Option "Playlists", und drücken Sie [OK].
- 4 Drücken Sie [▲, ▼, ◀, ▶], um die Playliste zu wählen.  
Zum Starten der Wiedergabe ⇒ drücken Sie [OK].  
Zum Editieren ⇒ Schritt 5.



- So zeigen Sie andere Seiten an/Mehrfaches Editieren (⇒ 42)

- 5 Drücken Sie [OPTION], dann [▲, ▼], um den Vorgang zu wählen, und schließlich [OK].  
• Wenn Sie "Bearbeiten" wählen, drücken Sie [▲, ▼], um den Vorgang zu wählen, und dann [OK].

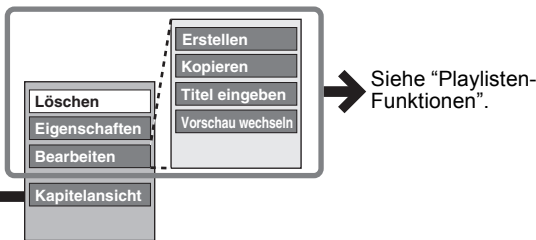

- Wenn Sie "Kapitelansicht" wählen

- 6 Drücken Sie [▲, ▼, ◀, ▶], um das Kapitel zu wählen.  
Zum Starten der Wiedergabe ⇒ drücken Sie [OK].  
Zum Editieren ⇒ Schritt 7.



- So zeigen Sie andere Seiten an/Mehrfaches Editieren (⇒ 42)

- 7 Drücken Sie [OPTION], dann [▲, ▼], um den Vorgang zu wählen, und schließlich [OK].

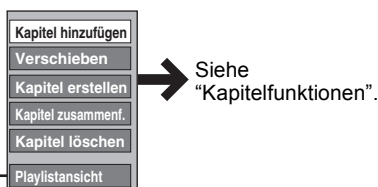

- Sie können zur Playlistansicht zurückkehren.

**So kehren Sie zum vorhergehenden Bildschirm zurück**  
Drücken Sie [RETURN].

**So schließen Sie den Bildschirm**  
Drücken Sie [EXIT].

## Playlisten-Funktionen

Nach Ausführung der Schritte 1 bis 5 (⇒ links)

**Löschen\***  
**HDD RAM**  
Wählen Sie mit [◀, ▶] die Option "Löschen", und drücken Sie [OK].  
Eine gelöschte Playliste ist verloren und kann nicht wiederhergestellt werden.  
Vergewissern Sie sich, dass Sie sie nicht mehr benötigen, bevor Sie fortfahren.

**Eigenschaften**  
**HDD RAM**  
-RW(VR)  
Die Playlisten-Informationen (z.B. Uhrzeit und Datum) werden angezeigt.  
• Drücken Sie [OK], um den Bildschirm zu schließen.



**Erstellen**  
**HDD RAM**  
(⇒ 44, Erstellen von Playlisten, Schritte 5 bis 8)

**Kopieren\***  
**HDD RAM**  
Wählen Sie mit [◀, ▶] die Option "Kopieren", und drücken Sie [OK].  
• Die kopierte Playliste wird die neueste Liste in der Playlisten-Ansicht.

**Titel eingeben**  
**HDD RAM**  
Sie können den Playlisten Namen zuweisen.  
(⇒ 48, Eingeben von Text)

**Vorschau wechseln**  
**HDD RAM**  
(⇒ 43, Vorschau wechseln)

\* Es kann mehrfach editiert werden.

## Kapitelfunktionen

**HDD RAM**  
Nach Ausführung der Schritte 1 bis 7 (⇒ links)

- Wenn Sie Kapitel in einer Playliste bearbeiten, werden die Quellentitel und -kapitel nicht geändert.

**Kapitel hinzufügen**  
(⇒ 44, Erstellen von Playlisten, Schritte 5 bis 7)

**Verschieben**  
Wählen Sie mit [▲, ▼, ◀, ▶] die Stelle, an der das Kapitel eingefügt werden soll, und drücken Sie [OK].

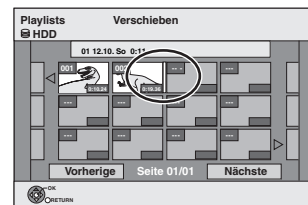

**Kapitel erstellen**  
(⇒ 43, Kapitel erstellen)

**Kapitel zusammenf.**  
(⇒ 43, Kapitel zusammenf.)

**Kapitel löschen\***  
(⇒ 43, Kapitel löschen)  
Die Playliste selbst wird gelöscht, wenn Sie alle darin enthaltenen Kapitel löschen.

\* Es kann mehrfach editiert werden.

## Standbilder (JPEG)

**HDD -R (JPEG) RAM**

- Es können sowohl Bilder als auch Alben editiert werden.
- Auf DVD-R DL, CD-R/CD-RW und USB-Speicher aufgenommene Standbilder können Sie nicht editieren.
- Auf finalisierte DVD-Rs aufgenommene Standbilder können Sie nicht editieren.

### Vorbereitung

- Wählen Sie mit [DRIVE SELECT] das HDD- oder DVD-Laufwerk.
- **RAM** Schalten Sie den Speicherschutz aus (⇒ 60, Speicherschutz einstellen).

## 1 Drücken Sie [DIRECT NAVIGATOR].

**HDD RAM** Wenn Sie nicht "BILD" gewählt haben, drücken Sie die "Grün" Taste, um "BILD" zu wählen.

## 2 Editieren eines Albums:

### Wählen Sie das zu editierende Album aus und drücken Sie [OPTION].

- Wenn Sie ein Album mit "Album erstellen" erstellen möchten, drücken Sie [OPTION], ohne das Album auszuwählen.

### Editieren eines Standbildes:

- 1 Wählen Sie das Album aus, das das zu editierende Standbild enthält und drücken Sie [OK].
- 2 Wählen Sie die zu editierenden Standbilder aus und drücken Sie [OPTION].

#### So zeigen Sie andere Seiten an

Wählen Sie mit [▲, ▼, ◀, ▶] die Option "Vorherige" oder "Nächste", und drücken Sie [OK].

- Auch mit [◀◀, ▶▶] können Sie eine andere Seite wählen.

#### Mehrfaches Editieren

Wählen Sie mit [▲, ▼, ◀, ▶], und drücken Sie [III].  
(Wiederholen Sie den Vorgang.)

Ein Aktivierungszeichen wird angezeigt. Zum Ausschalten dieser Funktion drücken Sie [III] erneut.

## 3 Wählen Sie mit [▲, ▼] den Vorgang aus, und drücken Sie [OK].

### ■ So bearbeiten Sie das Album

(z.B.: **HDD**)

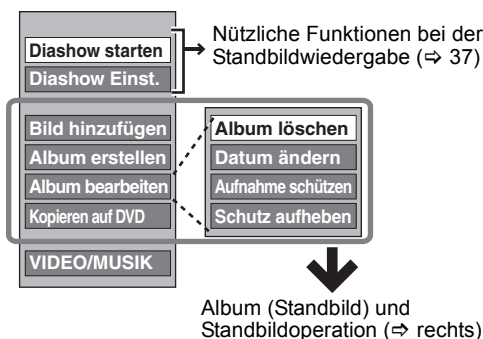

### ■ So editieren Sie Standbilder

(z.B.: **HDD**)

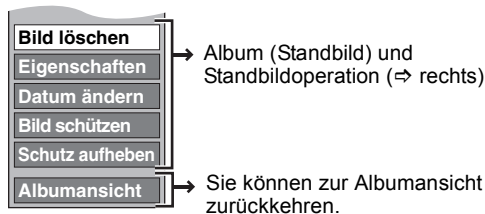

### So kehren Sie zum vorhergehenden Bildschirm zurück

Drücken Sie [RETURN].

### So schließen Sie den Bildschirm

Drücken Sie [DIRECT NAVIGATOR].

## Album (Standbild) und Standbildoperation

Nach Ausführung der Schritte 1 bis 3 (⇒ links)

### Bild löschen\* Album löschen\*

**HDD -R (JPEG) RAM**

- Wählen Sie mit [◀, ▶] die Option "Löschen", und drücken Sie [OK].**
- **Gelöschtes Material ist verloren und kann nicht wiederhergestellt werden.** Bevor Sie fortfahren, vergewissern Sie sich, dass Sie das Material nicht mehr benötigen.
  - Beim Löschen eines Albums werden auch die anderen Dateien - mit Ausnahme der Standbild-Dateien - im Album gelöscht. (Dies gilt nicht für Unterordner des betreffenden Albums.)
  - **R** Auch nach dem Löschen von Bildern steht nicht mehr Speicherplatz zur Verfügung.

### Datum ändern\*

**HDD RAM**

- Sie können das Standbilddatum ändern.
- 1 Drücken Sie [◀, ▶] um die Position zu wählen und drücken Sie [▲, ▼] um sie zu ändern.
  - 2 Drücken Sie [OK].

### Albumtitel eingeben

**HDD RAM**

- Sie können den Alben Namen zuweisen. (⇒ 48, Eingeben von Text)
- Albumnamen, die Sie mit diesem Gerät eingeben, werden von anderen Geräten unter Umständen nicht angezeigt.

### Aufnahme schützen\* Bild schützen\* Schutz aufheben\*

**HDD RAM**

Mit dieser Einstellung wird das Standbild oder Album vor versehentlichem Löschen geschützt.

- Wählen Sie mit [◀, ▶] die Option "Ja", und drücken Sie [OK].**
- Ein geschütztes Standbild oder Album wird durch ein Schlosssymbol gekennzeichnet.
- Auch wenn ein Album mit diesem Gerät vor dem Löschen geschützt wird, kann das Album unter Umständen mit einem anderen Gerät gelöscht werden.

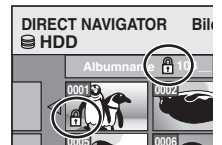

### Eigenschaften

**HDD RAM -R -R DL CD USB**

Es werden Informationen (z.B. Bildformat und Dateiformat) angezeigt.

- Zum Schließen des EigenschaftenBildschirm drücken Sie [OK].

### Bild hinzufügen Album erstellen

**HDD RAM**

- 1 Wählen Sie mit [◀, ▶] die Option "Start" oder "Ja", und drücken Sie [OK].
  - 2 Drücken Sie [▲, ▼, ◀, ▶], um das Album auszuwählen, das Standbild, das Sie hinzufügen möchten, enthält und drücken Sie [OK].
  - 3 Wählen Sie mit [▲, ▼] die Position aus, und drücken Sie [OK].
    - Wenn "Zu kopierende Bilder wählen" ausgewählt ist: Wählen Sie das hinzuzufügende Standbild aus, und drücken Sie [OK].
    - Wenn "Alle Bilder kopieren" ausgewählt ist: Alle Standbilder im Album werden kopiert.
  - 4 Wählen Sie mit [◀, ▶] die Option "Ja" oder "Nein", und drücken Sie [OK].
    - Wenn Sie den Kopiervorgang fortsetzen möchten, wählen Sie "Ja" und fahren mit Schritt 2
- Nur für "Album erstellen"**
- 5 Wählen Sie mit [◀, ▶] die Option "Ja" oder "Nein", und drücken Sie [OK].
    - Wenn "Ja" ausgewählt ist: Sie können den Alben Namen zuweisen. (⇒ 48, Eingeben von Text)
    - Wenn "Nein" ausgewählt ist: Der Albumname wird automatisch vergeben.

### Kopieren auf DVD

**HDD**

Auf HDD kopieren

**RAM**

**Zum Kopieren auf DVD-RAM oder HDD**  
Wählen Sie mit [◀, ▶] die Option "Start", und drücken Sie [OK].

**Zum Kopieren auf DVD-R**  
Wählen Sie mit [◀, ▶] "Kopier.&Finalisier." oder "Nur Kopieren", und drücken Sie [OK].

- Verwenden Sie leere oder unfinalisierte Discs zur Aufnahme von JPEG Bildern mit diesem Gerät.

\* Es kann mehrfach editiert werden.  
[Datum ändern : Nur wenn die Anzeige "Bildansicht (JPEG)" erscheint]

## Hinweis

- Beim Ausführen der Vorgänge "Datum ändern", "Kopieren auf DVD", "Auf HDD kopieren", "Bild hinzufügen" oder "Album erstellen" starten die Timer-Aufnahmen nicht.

## Musik Editieren

### HDD

#### Vorbereitung

Drücken Sie [DRIVE SELECT], um das Festplatten-Laufwerk zu wählen.

### 1 Drücken Sie [DIRECT NAVIGATOR].

Wenn Sie nicht "MUSIK" gewählt haben, drücken Sie die "Gelb" Taste, um "MUSIK" zu wählen.

### 2 Editieren eines Albums

Wählen Sie mit [▲, ▼] das Album und drücken Sie [OPTION].

Bearbeiten einer Spur

- 1 Wählen Sie mit [▲, ▼] das Album, und drücken Sie [OK].
- 2 Wählen Sie mit [▲, ▼] den Track aus, und drücken Sie [OPTION].

### 3 Wählen Sie mit [▲, ▼] den Vorgang aus, und drücken Sie [OK].

#### ■ Zum Editieren des Albums (Music)

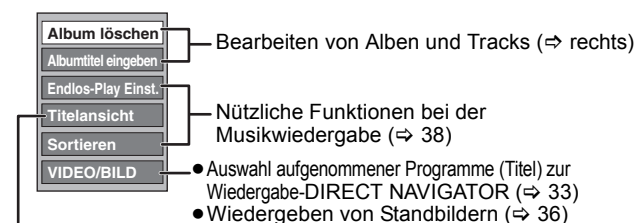

⇒ unten

#### ■ Zum Editieren des Tracks (Musik)

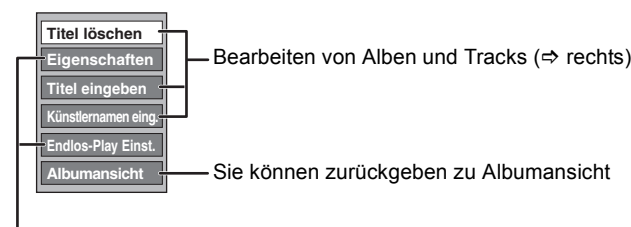

Nützliche Funktionen bei der Musikwiedergabe (⇒ 38)

#### So kehren Sie zum vorhergehenden Bildschirm zurück

Drücken Sie [RETURN].

#### So schließen Sie den Bildschirm

Drücken Sie [DIRECT NAVIGATOR].

## Bearbeiten von Alben und Tracks

Nach Ausführung von Schritt 1 bis 3 (⇒ links)

Album löschen Titel löschen	Wählen Sie mit [◀, ▶] die Option "Löschen", und drücken Sie [OK]. • Gelöschtes Material ist verloren und kann nicht wiederhergestellt werden. Bevor Sie fortfahren, vergewissern Sie sich, dass Sie das Material nicht mehr benötigen.
Albumtitel eingeben Titel eingeben	Sie können den Alben und Spuren Namen zuweisen. (⇒ 48, Eingeben von Text)
Künstlernamen eing.	Sie können den Künstlernamen der Spur bearbeiten. (⇒ 48, Eingeben von Text)

### Hinweis

- Wenn die Timer-Aufnahme startet, wird das Editieren der Musik unterbrochen.

## Löschen von Standbildern und Musik mithilfe des Navigat. LÖSCHEN

### HDD -R (JPEG) RAM

- 1 Im Stoppmodus Drücken Sie [FUNCTION MENU].
- 2 Wählen Sie mit [▲, ▼] die Option "Löschen", und drücken Sie [OK].
- 3 **HDD RAM** Drücken Sie [▲, ▼], um "Bild" oder "Musik" zu wählen.
- 4 Drücken Sie [OK].
- 5 Editieren eines Albums Wählen Sie mit [▲, ▼, ◀, ▶] den Eintrag, und drücken Sie [DELETE \*].

#### Löschen eines Standbilds oder eines Tracks

- 1 Wählen Sie mit [▲, ▼, ◀, ▶] das Album, das Standbild oder den Track enthält, das/der gelöscht werden soll, und drücken Sie [OK].
- 2 Wählen Sie mit [▲, ▼, ◀, ▶] das Standbild oder Track, und drücken Sie [OK].

Sie können die ausgewählten Position mit Hilfe des Optionsmenüs bestätigen.

- Nehmen Sie auf die Optionsmenüfunktionen für "Albumansicht" Bezug (⇒ 46, Schritt 3).
- Nehmen Sie auf die Optionsmenüfunktionen für "Bildansicht (JPEG)" Bezug (⇒ 46, Schritt 3).
- Nehmen Sie auf die Optionsmenüfunktionen für "Albumansicht (Musik)" Bezug (⇒ links Schritt 3)
- Nehmen Sie auf die Optionsmenüfunktionen für "Titelansicht (Musik)" Bezug (⇒ links Schritt 3)

#### Zur Anzeige anderer Seiten [Album (Standbild) und nur Standbild]

Drücken Sie [◀◀, ▶▶], um andere Seiten anzuzeigen.

#### Mehrfaches Löschen [Album (Standbild) und nur Standbild]

Wählen Sie mit [▲, ▼, ◀, ▶], und drücken Sie [■]. (Wiederholen Sie den Vorgang.)

Ein Aktivierungszeichen wird angezeigt. Zum Ausschalten dieser Funktion drücken Sie [■] erneut.

### 6 Wählen Sie mit [◀, ▶] die Option "Löschen", und drücken Sie [OK].

Die Position wird gelöscht.

#### So kehren Sie zum vorhergehenden Bildschirm zurück

Drücken Sie [RETURN].

#### So schließen Sie den Bildschirm

Drücken Sie [EXIT].

## HDD RAM -R -R DL -RW(V) +R +R DL +RW

Sie können aufgezeichneten Titeln usw. Namen zuweisen. Sie können die gewünschten Programme in der GUIDE Plus+ Liste auch durch Eingabe von Stichwörtern suchen. (Freitextsuche) (⇒ 31, 39)

Maximale Zeichenzahl:

HDD RAM	Zeichen
Titel	64 (44*)
Playliste	64
Standbilder-Album	36
Album (HDD)	40
Track (CD/MP3) (HDD)	40
Künstler (CD/MP3) (HDD)	40
Disc (RAM)	64

\*Titelname für Timer-Aufnahmen

-R -R DL -RW(V) +R +R DL +RW	Zeichen
Titel	44
Disc	40

### Hinweis

- Lange Namen werden auf einigen Bildschirmen nicht vollständig angezeigt.

## 1 Zeigen Sie den Bildschirm "Titel eingeben" oder den Bildschirm "Wörter eingeben" an.

### Titel (Timer-Aufnahme)

Wählen Sie "Titel Eingabe". (⇒ 28, rechte Spalte, Schritt 3)

### Titel

Wählen Sie "Titel eingeben". (⇒ 42, Schritt 4)

### Playliste

Wählen Sie "Titel eingeben". (⇒ 45, Schritt 5)

### Disc

Wählen Sie "Disc-Name". (⇒ 60, Benennen einer Disc, Schritt 1)

### Album (CD/MP3) (HDD)

Wählen Sie "Albumtitel eingeben". (⇒ 47, Musik Editieren, Schritt 3)

### Track (CD/MP3) (HDD)

Wählen Sie "Titel eingeben". (⇒ 47, Musik Editieren, Schritt 3)

### Künstler (CD/MP3) (HDD)

Wählen Sie "Künstlernamen eing.". (⇒ 47, Musik Editieren, Schritt 3)

### Standbilderalbum

Wählen Sie "Albumtitel eingeben". (⇒ 46, Standbilder (JPEG), Schritt 3)

### Freitextsuche

Wählen Sie "Freitextsuche". (⇒ 31, "Suchen gewünschter Sendungen in der GUIDE Plus+ Liste nach Stichwörtern", Schritt 2)

### Titelsuche

Wählen Sie "Titelsuche". (⇒ 39, "Suchen von Programmen in der GUIDE Plus+ Liste durch Titelnamen — Titelsuche", Schritt 4)

**Namensfeld:** zeigt den eingegebenen Text an.



**Drücken Sie die "Rot" Taste oder "Grün" Taste, um den Zeichentyp auszuwählen, und drücken Sie [OK].**

"Standardzeichen":  
(⇒ links, Lateinische Buchstaben, usw.)

"Sonderzeichen":  
(⇒ unten, Umlaute, Zeichen mit Akzenten, usw.)

Beispiel des Bildschirms "Titel eingeben"

Bei der Eingabe von Wörtern in der Funktion "Freitextsuche" oder "Titelsuche" erscheint "Wörter eingeben".



## 2 Wählen Sie mit [▲, ▼, ◀, ▶] ein Zeichen, und drücken Sie [OK].

Wiederholen Sie diesen Schritt, um weitere Zeichen einzugeben.

### • So löschen Sie ein Zeichen

Wählen Sie mit [▲, ▼, ◀, ▶] das Zeichen im Namensfeld, und drücken Sie [II]. (Die gewählten Zeichen werden gelöscht.)

### • Eingeben von Zeichen mit Hilfe der Zifferntasten

z.B.: Eingeben des Buchstaben "R"

- ① Drücken Sie [7], um in die siebte Zeile zu springen.
- ② Drücken Sie [7] zweimal, um das "R" hervorzuheben.
- ③ Drücken Sie [OK].

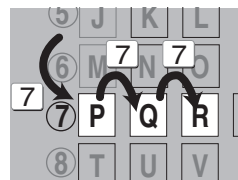

### • So geben Sie ein Leerzeichen ein

Drücken Sie erst [DELETE \*] und dann [OK].

## 3 Drücken Sie [■] (Übernehmen).

### Auf dem "Titel eingeben" Bildschirm

"Schreibvorgang läuft..." wird angezeigt. Danach kehrt der Bildschirm zur Titelsicht zurück usw.

### Auf dem "Wörter eingeben" Bildschirm

"Der Freitextsuche" Bildschirm erscheint.

### So brechen Sie den Vorgang ab

Drücken Sie [RETURN].

Der Text wird nicht hinzugefügt.

### ■ So fügen Sie einen Namen hinzu

Sie können oft benutzte Namen hinzufügen und diese später abrufen.

Maximale Anzahl hinzugefügter Namen: 20

Maximale Zeichenzahl pro Name: 20

Nach Eingabe des Namens (Schritt 1-2)

- 1 Wählen Sie mit [▲, ▼, ◀, ▶] "Z. Liste hinz." und drücken Sie [OK].

- Sie können auch [▶▶] drücken, um "Z. Liste hinz." auszuwählen.

- 2 Wählen Sie mit [◀, ▶] "Hinzufügen" und drücken Sie [OK].

- Mit [RETURN] können Sie löschen.

### ■ Zum Abrufen eines hinzugefügten Namens

- 1 Wählen Sie mit [▲, ▼, ◀, ▶] "Namensliste" und drücken Sie [OK].

- Sie können auch mit [◀◀] die "Namensliste" auswählen.

- 2 Wählen Sie mit [▲, ▼, ◀, ▶] den abzurufenden Namen und drücken Sie [OK].

### ■ Zum Löschen eines hinzugefügten Namens

- 1 Wählen Sie mit [▲, ▼, ◀, ▶] "Namensliste" und drücken Sie [OK].

- Sie können auch mit [◀◀] die "Namensliste" auswählen.

- 2 Wählen Sie mit [▲, ▼, ◀, ▶] den zu löschenden Namen.

- 3 Drücken Sie [OPTION] zur Anzeige von "Namen löschen", und drücken Sie [OK].

- 4 Wählen Sie mit [◀, ▶] "Löschen", und drücken Sie [OK].

- 5 Drücken Sie [RETURN].

### Zur Beachtung

Wenn Sie einen langen Namen eingeben, wird nach dem Finalisieren nur ein Teil des Namens im Hauptmenü angezeigt (⇒ 62). Bei der Namenseingabe können Sie im Fenster "Top Menu Vorschau" vorab prüfen, wie der Titel im Hauptmenü angezeigt wird.





# Kopieren von Titeln oder Playlisten

		Kopieren		Fortg. Kopieren	
<b>Merkmale</b>		Einfaches Kopieren von Festplatte auf DVD ohne komplizierte Einstellungen.		Sie erstellen eine Kopierliste und kopieren anschließend. Sie können einstellen, wie das Gerät Titel oder Playlisten kopieren soll.	
<b>Kopierrichtung</b>	<b>Festplatte → DVD</b>	○		○	
	<b>DVD → Festplatte</b>	-		○	
<b>Hochgeschwindigkeitskopieren</b> <sup>*1</sup>		○		<b>RAM -RW(VR) +RW</b> <b>DVD-V</b> (Nur von einer finalisierten Disc)	
<b>Andern des Aufnahmemodus</b>		-		○ <sup>*2</sup>	
<b>Finalisierung</b> <sup>*3</sup>		<b>-R -R DL -RW(V) +R +R DL</b> Automatisch		<b>-R -R DL -RW(V) +R +R DL</b> Kann ausgewählt werden	
		Hochgeschwindigkeitsmodus	Normalgeschwindigkeitsmodus	Hochgeschwindigkeitsmodus	Normalgeschwindigkeitsmodus
<b>Kopieren von Playlisten</b> <sup>*4</sup>		-	-	○	○
<b>Kapitelübernahme</b>		○	- <sup>*5</sup>	○	- <sup>*5</sup>
<b>Vorschaubilderübernahme</b>		○	- <sup>*6</sup>	○ <sup>*7</sup>	- <sup>*6</sup>
<b>Aufnehmen und Wiedergeben während des Kopiervorgangs</b>		-	-	○ <sup>*8</sup>	-

<sup>\*1</sup> Vor dem Hochgeschwindigkeitskopieren von Titeln (oder Playlisten, die aus diesen Titeln erstellt wurden) auf die Festplatte müssen Sie "Aufn. für High-Speed-Kopieren" auf "Ein" stellen (Die Standardeinstellung ist "Ein". ⇒ 64). In den folgenden Fällen funktioniert das Kopieren auf DVD-R, DVD-R DL, DVD-RW (DVD-Video-Format), +R, +R DL und +RW mit hoher Geschwindigkeit jedoch nicht.

- Wenn Sie für das Kopieren mehrere Titel zusammenstellen und einige Titel mit deaktivierter Option "Aufn. für High-Speed-Kopieren" "Aus" aufgenommen wurden, dann kann nicht im Hochgeschwindigkeitsmodus kopiert werden.
- Die Playlisten bestehen aus Titeln unterschiedlicher Aufnahmemodi oder mehrere Titel wurden mit dem FR-Aufnahmemodus aufgenommen.
- Die Playlisten enthalten verschiedene Audiomodi (Dolby Digital, LPCM usw.).
- Die Titel enthalten viele gelöschte Segmente.

• **+R +R DL +RW** Im "EP"- und "FR (Aufnahmen von mindestens 5 Stunden Länge)"-Modus aufgenommene Titel. (Angezeigt ►►!)

<sup>\*2</sup> Auch wenn Sie einen Aufnahmemodus mit höherer Bildqualität als das Original wählen, verbessert sich die Bildqualität nicht. (Sie können dadurch jedoch verhindern, dass sich die Bildqualität verringert.)

**+R DL** Das Kopieren im "EP"- oder "FR (Aufnahmen von mindestens 5 Stunden Länge)"-Modus.

<sup>\*3</sup> "Top Menu" oder "Auto-Play wählen" kann nicht ausgewählt werden.

Wenn Sie die automatische Wiedergabeauswahl oder die Hintergrundfarbe einstellen möchten, wählen Sie vor dem Kopieren unter "DVD Management" die Option "Top Menu" oder "Auto-Play wählen" (⇒ 62).

<sup>\*4</sup> Sie können Playlisten nur kopieren, solange ihre Spieldauer acht Stunden nicht überschreitet.

Wenn Sie ein Playliste kopieren, wird daraus ein Titel auf dem Ziellaufwerk.

<sup>\*5</sup> **RAM -R DL +R DL +RW**: Aus einem Titel wird ein Kapitel.

**-R -RW(V) +R**: Kapitel werden automatisch erstellt (**-R -RW(V)** ungefähr 5 Minuten **+R** ungefähr 8 Minuten), wenn die Disc nach dem Kopieren finalisiert wird.

<sup>\*6</sup> Die Vorschaubilder kehren in die Ausgangsposition zurück.

<sup>\*7</sup> Beim Kopieren von Playlisten sind die Änderungen in den Vorschaun nicht sichtbar.

<sup>\*8</sup> Nur mit Titeln auf der Festplatte möglich

(Jedoch nicht beim Kopieren mit automatischer Finalisierung möglich.)

– Während des Kopiervorgangs können Sie keine zeitversetzten Wiedergaben, Editierungen usw. durchführen.

– Sie können keine Playlisten wiedergeben, wenn Titel kopiert werden, die nur eine "nur eine einmalige Aufzeichnung" erlauben (⇒ 23).

– Standbilder können nicht wiedergegeben werden.

## ■ Ungefähre Kopierdauer (bei maximaler Geschwindigkeit)

(abzüglich der zum Schreiben der Datenverwaltungsinformation erforderlichen Zeit)

HDD		5X-Geschwindigkeit DVD-RAM		12X-Geschwindigkeit DVD-R <sup>*1</sup>		4X-Geschwindigkeit DVD-R DL <sup>*2</sup>		4X-Geschwindigkeit DVD-RW <sup>*3</sup>		8X-Geschwindigkeit +R <sup>*4</sup>		4X-Geschwindigkeit +R DL <sup>*2</sup>		4X-Geschwindigkeit +RW		
Aufnahme-modus	Aufnahme	Erforderliche Zeit	Geschwindigkeit	Erforderliche Zeit	Geschwindigkeit	Erforderliche Zeit	Geschwindigkeit	Erforderliche Zeit	Geschwindigkeit	Erforderliche Zeit	Geschwindigkeit	Erforderliche Zeit	Geschwindigkeit	Erforderliche Zeit	Geschwindigkeit	
XP	1 Stunde	12 Min.	5x	5 Min. 46 s.	10x	15 Min.	4x	15 Min.	4x	8 Min. 20 s.	7x	15 Min.	4x	15 Min.	4x	
SP		6 Min.	10x	2 Min. 30 s.	24x	7 Min. 30 s.	8x	7 Min. 30 s.	8x	3 Min. 45 s.	16x	7 Min. 30 s.	8x	7 Min. 30 s.	8x	
LP		3 Min.	20x	1 Min. 21 s.	44x	3 Min. 45 s.	16x	3 Min. 45 s.	16x	1 Min. 53 s.	32x	3 Min. 45 s.	16x	3 Min. 45 s.	16x	
EP (6H)		2 Min.	30x	58 s.	62x	2 Min. 30 s.	24x	2 Min. 30 s.	24x							
EP (8H)		1 Min. 30 s.	40x	48 s.	75x	1 Min. 53 s.	32x	1 Min. 53 s.	31x							

• Der oben bewertete Wert zeigt die schnellste Zeit und die Geschwindigkeit an, die erforderlich ist, um einen einstündigen Titel vom HDD auf jede der Discs zu kopieren, die in der oben genannten Liste stehen und die Hochgeschwindigkeitskopieren zulassen. Die Zeitspanne und die Geschwindigkeit können variieren. Es hängt von den Bedingungen ab, wie der Bereich, worauf die Informationen geschrieben werden oder einzigartige Funktionen auf der Disc sind.

<sup>\*1</sup> Bei diesem Gerät wird das Kopieren mit einer 16X-Geschwindigkeit DVD-R-Disc mit gleicher Geschwindigkeit wie bei 12X-Geschwindigkeit-DVD-R-Discs ausgeführt.

<sup>\*2</sup> Bei diesem Gerät erfolgt das Kopieren von Discs, DVD-R DL und +R DL, mit 8X Geschwindigkeit mit der gleichen Geschwindigkeit wie bei Discs, DVD-R DL und +R DL, mit 4X Geschwindigkeit.

<sup>\*3</sup> Bei diesem Gerät wird das Kopieren mit einer 6X-Geschwindigkeit DVD-RW-Disc mit gleicher Geschwindigkeit wie bei 4X-Geschwindigkeit-DVD-RW-Discs ausgeführt.

<sup>\*4</sup> Bei diesem Gerät wird das Kopieren mit einer 16X-Geschwindigkeit +R-Disc mit gleicher Geschwindigkeit wie bei einer 8X-Geschwindigkeit +R-Disc ausgeführt.

### Hinweis

• Wenn Sie während des Kopiervorgangs noch aufnehmen oder wiedergeben, arbeitet das Gerät unter Umständen nicht mit der maximalen Aufnahmegeschwindigkeit.

• Je nach Disc-Zustand wird unter Umständen nicht mit Maximalgeschwindigkeit kopiert.

### Hinweise zum Kopieren auf eine DVD-R DL (einseitig, Dual Layer) oder +R DL (einseitig, Double Layer)

Wenn Sie nicht im Hochgeschwindigkeitsmodus kopieren, werden die Titel temporär mit Normalgeschwindigkeit auf die Festplatte und anschließend mit hoher Geschwindigkeit auf die DVD-R DL oder +R DL kopiert. Die temporär auf die Festplatte kopierten Titel werden anschließend gelöscht.

In folgenden Fällen ist das Kopieren auf eine DVD-R DL oder +R DL nicht möglich.

- Wenn nicht genügend freier Speicherplatz auf der Festplatte zur Verfügung steht. (Wenn Sie auf eine neue, leere Disc kopieren und gleichzeitig bereits Material für eine weitere komplette Disc aufnehmen, wird auf der Festplatte Speicherplatz von bis zu 4 Stunden im SP-Modus benötigt.)
- Wenn die Anzahl der auf der Festplatte aufgenommenen Titel und die Anzahl der auf DVD-R DL und +R DL kopierten Titel zusammen nicht mehr als 499 ergeben.

Wenn Sie einen über zwei Layer aufgenommenen Titel wiedergeben, können Bild und Ton beim Layer-Wechsel kurzzeitig aussetzen. (⇒ 14)

### Zum Kopieren der Sendungen, die "nur eine einmalige Aufzeichnung" erlauben

Sie können einen aufgenommenen Titel auf eine CPRM-kompatible (⇒ 82) DVD-RAM kopieren. Der Titel wird dann jedoch von der Festplatte gelöscht.

- Titel und Playlisten können nicht von einer DVD-RAM auf die Festplatte kopiert werden.
- Geschützte Titel können nicht kopiert werden (⇒ 43).
- Sie können keine Playlisten kopieren, die aus Titeln erstellt wurden, die nur ein "nur eine einmalige Aufzeichnung" erlauben.
- Titel mit Aufnahmebeschränkungen und Playlisten können nicht in dieselbe Kopierliste eingetragen werden.

**Vor dem Kopieren**

**Beim Kopieren eines Titels mit Haupt- und Zusatzton**

- Wählen Sie in folgenden Fällen unter "Sprachauswahl" (⇒ 65) den Audiotyp für die Aufnahme einer Zweikanalton-Sendung:
  - Sie kopieren auf eine DVD-R, DVD-R DL, DVD-RW (DVD-Video-Format), +R, +R DL oder +RW.
  - Wenn "Audiomodus für XP-Aufnahme" auf "LPCM" (⇒ 65) gestellt ist und Sie im XP kopieren.

**■ Geschwindigkeit und Aufnahmemodus beim Kopieren**

**HDD** ↔ **RAM** : Hohe Geschwindigkeit  
**HDD** → **-R -R DL -RW(V) +R +R DL +RW** : Siehe folgende Tabelle.

Aufn. für High-Speed-Kopieren (⇒ 64)	Kopiergeschwindigkeit
Nur Titel, die mit der Einstellung "Ein" für "Aufn. für High-Speed-Kopieren" aufgenommen wurden. *	Hohe Geschwindigkeit
Nur Titel, die mit der Einstellung "Aus" für "Aufn. für High-Speed-Kopieren" aufgenommen wurden.	Normale Geschwindigkeit
Beim Anordnen mehrerer zu kopierender Titel, die mit den Einstellungen "Ein" und "Aus" für "Aufn. für High-Speed-Kopieren" aufgenommen wurden.	

\* In folgenden Fällen wird der Kopiervorgang auch dann in normaler Geschwindigkeit durchgeführt, wenn "Aufn. für High-Speed-Kopieren" auf "Ein" gestellt ist.

- **+R +R DL +RW** Wenn die Kopierquelle im Modus "EP" oder "FR" (Aufnahmen von mindestens 5 Stunden Länge) aufgenommen wurde.
- Wenn das Kopierziel (Disc) nicht über genügend Speicherplatz verfügt.
- Wenn das Bildverhältnis der Kopierquelle und "Bildverhältnis für Aufnahme" nicht übereinstimmen.
- Wenn das Bildverhältnis für die Kopierquelle 16:9 ist:
  - **+R +R DL +RW** Kopierquelle wurde im Modus "EP" oder "FR" (Aufnahmen von mindestens 5 Stunden Länge) aufgenommen.
  - **-R -R DL -RW(V)** Kopierquelle wurde im Modus "EP" oder "FR" (Aufnahmen von mindestens 5 Stunden Länge) aufgenommen.

**Hinweis**

- Titel und Playlisten mit einem anderem Codiersystem (PAL oder NTSC) als dem momentan am Gerät gewählten TV-System können nicht kopiert werden.
- **FR** Videoaufzeichnungen (Titel oder Playlists) können nicht auf eine Disc kopiert werden, wenn auf dieser bereits Standbilder (JPEG) aufgenommen wurden.
- **FR** Standbilder können nicht auf eine DVD-R kopiert werden, wenn bereits ein Video darauf aufgezeichnet ist.

**Vorbereitung**

- Legen Sie eine beschreibbare Disc ein (⇒ 14).
- Vergewissern Sie sich, dass der Platz auf der Disc ausreicht.

**Kopieren**

DVD-R, DVD-R DL, DVD-RW (DVD-Video-Format), +R und +R DL werden automatisch finalisiert (⇒ 82). Sie können nach der Finalisierung nur noch wiedergegeben werden, auch auf anderen DVD-Geräten. Weitere Aufnahmen oder Editierungen sind nicht möglich.

**HDD** → **RAM -R -R DL -RW(V) +R +R DL +RW**

(Sie können kein Material mehr auf finalisierte Discs kopieren.)  
 Wenn der Kopiervorgang in normaler Geschwindigkeit durchgeführt wird, wird der Aufnahmemodus auf FR gestellt. (Wenn nach der Einstellung auf den FR-Modus jedoch immer noch nicht genügend Speicherplatz vorhanden ist, wird der Kopiervorgang nicht durchgeführt.)

- 1 Im Stoppmodus Drücken Sie [FUNCTION MENU].**
- 2 Wählen Sie mit [▲, ▼] die Option "Kopieren", und drücken Sie [OK].**
- 3 Wählen Sie mit [▲, ▼] "Video (HDD zu DVD)", und drücken Sie [OK].**

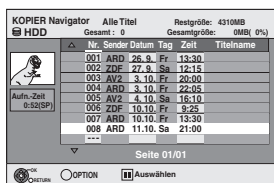

- 4 Wählen Sie mit [▲, ▼] den zu kopierenden Titel, und drücken Sie [■].**

Eine Kontrollmarke wird angezeigt. Wiederholen Sie diesen Schritt bis Sie alle notwendigen Positionen gewählt haben.

- Drücken Sie [■], wenn Sie abbrechen möchten.

**So zeigen Sie andere Seiten an**

Drücken Sie [◀◀, ▶▶], um andere Seiten anzuzeigen.

**5 Drücken Sie [OK].**

**6 Nachdem das Kopieren der DVD-R, DVD-R DL, DVD-RW (DVD-Video-Format), +R und +R DL begonnen hat, kann diese nur noch wiedergegeben werden. Weitere Aufnahmen oder Editierungen sind nicht möglich. Wählen Sie mit [◀, ▶] die Option "Start", und drücken Sie [OK].**

Der Kopiervorgang beginnt.

So kehren Sie zum vorhergehenden Bildschirm zurück. Drücken Sie [RETURN].

**■ So stoppen Sie den Kopiervorgang (⇒ 51)**

**■ KOPIER Navigator/Symbole und Funktionen der Kopierliste (⇒ 52)**

**■ So prüfen Sie die Eigenschaften eines Titels und sortieren die KOPIER Navigator**

**1 Wählen Sie mit [▲, ▼] den Titel aus, und drücken Sie [OPTION].**

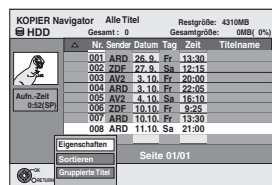

**2 Wählen Sie mit [▲, ▼] die Option "Eigenschaften" oder "Sortieren", und drücken Sie [OK].**

**Eigenschaften:**

Name, Aufnahmezeit, Kanal usw. des gewählten Titels werden angezeigt.

**Sortieren (nur Alle Titel)**

**Wählen Sie mit [▲, ▼] die Position aus, und drücken Sie [OK].**  
 Mit dieser Option ändern Sie die Reihenfolge, in der die Titel angezeigt werden. Sie können die Titel nach Nummer, Aufnahmezeit, Tag, Kanal, Aufnahmebeginn und Titelname sortieren. (Titel mit Aktivierungszeichen können nicht ausgewählt werden.)

Wenn Sie den Bildschirm "KOPIER Navigator" schließen, wird die Anzeigereihenfolge wieder zurückgesetzt.

**Hinweis**

- Beim Kopieren von Titeln im Hochgeschwindigkeitsmodus auf eine für Aufnahmen im Hochgeschwindigkeitsmodus kompatible DVD-RAM 5X, DVD-R 8X, +R 8X oder +RW 4X ist die Lautstärke der sich drehenden Disc höher als üblich.
- Wenn Sie das Kopieren leiser ausführen möchten, wählen Sie "Normal (Leise)" in "DVD-Geschw. bei High-Speed-Kop" im Menü "Setup" (⇒ 64).
- Wenn Sie mehrere Titel eintragen, werden diese in der auf dem Bildschirm angezeigten Reihenfolge beginnend mit dem obersten Titel kopiert, nicht in der Reihenfolge ihrer Eingabe. Wenn Sie diese Reihenfolge ändern möchten, erstellen Sie eine Kopierliste und kopieren den Inhalt der Liste (⇒ 51).

# Kopieren mit Hilfe der Kopierliste— Fortg. Kopieren

HDD ↔ RAM +RW

-RW(VR) → HDD

HDD → -R -R DL -RW(V) +R +R DL

Sie können die Reihenfolge von Titeln und Playlists festlegen, in der diese auf eine Disc kopiert werden.

Siehe auch "Vor dem Kopieren" (⇒ 50).

- 1 Im Stoppmodus  
Drücken Sie [FUNCTION MENU].
- 2 Wählen Sie mit [▲, ▼] die Option "Kopieren", und drücken Sie [OK].
- 3 Wählen Sie mit [▲, ▼] die Option "Fortg. Kopieren", und drücken Sie [OK].

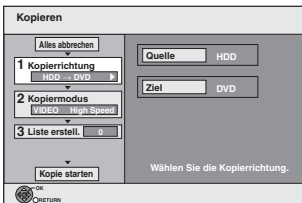

- Wenn sie die Kopierliste nicht ändern möchten, drücken sie [▼] mehrmals (⇒ Schritt 7).

## 4 Stellen Sie die Kopierrichtung ein.

- Wenn Sie die Kopierrichtung nicht ändern möchten, drücken Sie [▼] (⇒ Schritt 5).
- ① Wählen Sie mit [▲, ▼] "Kopierrichtung" und drücken Sie [▶].
- ② Wählen Sie mit [▲, ▼] "Quelle" und drücken Sie [OK].
- ③ Wählen Sie mit [▲, ▼] das Laufwerk und drücken Sie [OK]. Wenn Sie "HDD" wählen, wird "Ziel" automatisch auf "DVD" gestellt und umgekehrt.
- ④ Drücken Sie zur Bestätigung [◀].

## 5 Stellen Sie den Aufnahmemodus ein.

- Wenn Sie den Aufnahmemodus nicht ändern möchten, drücken Sie [▼] (⇒ Schritt 6).
- ① Wählen Sie mit [▲, ▼] "Kopiermodus" und drücken Sie [▶].
- ② Wählen Sie mit [▲, ▼] "Aufnahmemodus" und drücken Sie [OK].
- ③ Wählen Sie mit [▲, ▼] den Modus und drücken Sie [OK].
- ④ Drücken Sie zur Bestätigung [◀].

## 6 Tragen Sie die zu kopierenden Titel und Playlists ein.

- Wenn Sie eine Liste unverändert kopieren möchten (⇒ Schritt 7).
- ① Wählen Sie mit [▲, ▼] die Option "Liste erstell.", und drücken Sie [▶].

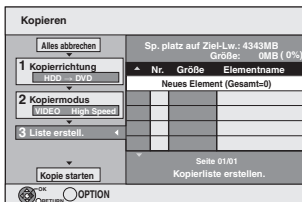

- ② Wählen Sie mit [▲, ▼] die Option "Neues Element", und drücken Sie [OK].
- ③ Wählen Sie mit der "Roten" Taste die Option "VIDEO" oder mit der "Grünen" Taste die Option "Playlists" aus.



- ④ Wählen Sie mit [▲, ▼, ◀, ▶] die Titel oder Playlists, und drücken Sie [■].  
Eine Kontrollmarke wird angezeigt. Wiederholen Sie diesen Schritt bis Sie alle notwendigen Positionen gewählt haben.  
• Drücken Sie [■], wenn Sie abbrechen möchten.

- Die Positionen werden in der Reihenfolge der Kopierliste kopiert. Wenn Sie die Reihenfolge spezifizieren möchten, wiederholen Sie die Auswahl der einzelnen Position.
- Wenn Sie zwischen den Registern "VIDEO" und "Playlists" umschalten, wird das Aktivierungszeichen entfernt.
- Beim Kopieren auf eine Disc mit Hochgeschwindigkeitsmodus,
  - R -R DL -RW(V) : nur mit "◀▶" oder "▶▶!" gekennzeichnete Positionen können eingetragen werden.
  - +R +R DL +RW : nur mit "▶▶" gekennzeichnete Positionen können eingetragen werden.
- So zeigen Sie andere Seiten an (⇒ unten)

- ⑤ Drücken Sie [OK].
- So bearbeiten Sie die Kopierliste (⇒ 52)

Der Kopiervorgang kann nicht gestartet werden, wenn "Größe" (⇒ 52) größer als 100% ist (Wert für "Sp.platz auf Ziel-Lw." ist nicht groß genug).

- ⑥ Drücken Sie zur Bestätigung [◀].

## 7 Wählen Sie mit [▲, ▼] die Option "Kopie starten", und drücken Sie [OK].

Beim Kopieren von Titeln im Hochgeschwindigkeitsmodus auf eine für Aufnahmen im Hochgeschwindigkeitsmodus kompatible DVD-RAM 5X, DVD-R 8X, +R 8X oder +RW 4X ist die Lautstärke der sich drehenden Disc höher als üblich. Wenn Sie das Kopieren leiser ausführen möchten, wählen Sie "Normal (Leise)" in "DVD-Geschw. bei High-Speed-Kop" im Menü "Setup" (⇒ 64).

## 8 Wählen Sie mit [◀, ▶] die Option "Ja", und drücken Sie [OK], um den Kopiervorgang zu starten.

HDD → -R -R DL -RW(V) +R +R DL  
Wählen Sie mit [◀, ▶] "Kopier.&Finalisier." oder "Nur Kopieren", und drücken Sie [OK].

- Wenn "Kopier.&Finalisier." ausgewählt ist  
Sie können nach der Finalisierung nur noch wiedergegeben werden, auch auf anderen DVD-Geräten. Weitere Aufnahmen oder Editierungen sind nicht möglich.

### So zeigen Sie andere Seiten an

Wählen Sie mit [▲, ▼, ◀, ▶] die Option "Vorherige" oder "Nächste", und drücken Sie [OK].

- Auch mit [◀◀, ▶▶] können Sie eine andere Seite wählen.

### So stoppen Sie den Kopiervorgang

Halten Sie [RETURN] drei Sekunden lang gedrückt. (Das Stoppen während der Finalisierung ist nicht möglich.)

### Beim Kopieren mit hoher Geschwindigkeit

Alle Titel, die zum Zeitpunkt des Abbruchs vollständig kopiert waren, werden kopiert.

### Beim Kopieren mit normaler Geschwindigkeit

Kopiert bis zum Zeitpunkt des Abbruchs. Titeln, die nur die einmalige Aufzeichnung erlauben, werden nur dann auf die Disc kopiert, wenn sie zum Zeitpunkt des Abbruchs vollständig kopiert waren. Titel, bei denen der Abbruch in den laufenden Kopiervorgang fällt, werden nicht kopiert und verbleiben auf der Festplatte.

- -R DL +R DL Wird der Kopiervorgang während des temporären Kopierens auf Festplatte abgebrochen, wird nichts kopiert. Wird der Kopiervorgang jedoch während des Kopierens von Festplatte auf Disc abgebrochen, werden nur die bis dahin kopierten Titel kopiert.

Auch wenn der Titel nicht auf die DVD-R, DVD-R DL, DVD-RW (DVD-Video-Format), +R, +R DL oder +RW kopiert wurde, verringert sich die Restkapazität der Disc.

### So kehren Sie zum vorhergehenden Bildschirm zurück

Drücken Sie [RETURN].

### Aufnahmen und Wiedergeben während des Kopiervorgangs

Während des Hochgeschwindigkeitskopiervorgangs können Sie Aufnahmen oder Wiedergaben mit der Festplatte durchführen. (Nur beim Hochgeschwindigkeitskopieren ohne Finalisierung)









- Es können keine auf Festplatte aufgenommene Standbilder und Musik wiedergegeben werden.  
Drücken Sie [OK], um die Bildschirmanzeige auszublenden.
- So verfolgen Sie den Fortschritt des aktuellen Vorgangs  
Drücken Sie [STATUS].

### Hinweis

- Während des Kopiervorgangs erfolgt die Timer-Aufnahme unabhängig vom gewählten Aufnahmelaufwerk stets auf die Festplatte.  
(Nur beim Hochgeschwindigkeitskopieren ohne Finalisierung)

**KOPIER Navigator/Symbole und Funktionen der Kopierliste**

KOPIER Navigator/Kopierlisten-Anzeigen

-  Titel und Playlists, die im Hochgeschwindigkeitsmodus auf DVD-R, DVD-R DL, DVD-RW (DVD-Video-Format), +R, +R DL und +RW kopiert werden können
-  Titel und Playlists, die im Hochgeschwindigkeitsmodus auf DVD-R, DVD-R DL, DVD-RW (DVD-Videoformat) kopiert werden können  
(Titel und Playlists können jedoch nicht im Hochgeschwindigkeitsmodus auf +R, +R DL, +RW kopiert werden  
**+R DL**  wird angezeigt, aber der Kopiervorgang kann nicht durchgeführt werden.
-  Titel, die nur ein "nur eine einmalige Aufzeichnung" erlauben restriction (⇒ 23, Bei der Aufnahme von Sendungen "nur eine einmalige Aufzeichnung")
-  Titel, die nach dem Kopieren von der Festplatte gelöscht werden, weil sie nur ein "nur eine einmalige Aufzeichnung" erlauben. (⇒ 23, Bei der Aufnahme von Sendungen "nur eine einmalige Aufzeichnung")
-  Titel oder Playliste enthält Standbild(er)  
• Standbilder können nicht kopiert werden.
-  (NTSC) Der Titel oder die Playliste wurde mit einem anderen Codiersystem als dem momentan am Gerät gewählten TV-System aufgenommen.
-  (PAL) • Titel und Playlisten mit diesen Markierungen können nicht gewählt werden.

Datengröße der eingetragenen Positionen

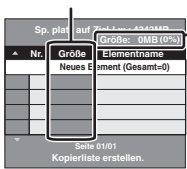

**Größe:**  
Größe der auf dem Kopierziel aufgenommenen Daten  
• Beim Kopieren mit Normalgeschwindigkeit ändert sich die Gesamtgröße der Daten je nach Aufnahmemodus.  
• Die angezeigte Gesamtgröße der Daten ist unter Umständen größer als die Summe der Datengrößen aller eingetragenen Positionen, da auch Datenverwaltungsinformationen auf das Kopierziel geschrieben werden.

Eine DVD-R, DVD-R DL, DVD-RW (DVD-Video-Format), +R und +R DL kann nur auf anderen Playern wiedergegeben werden, wenn die Disc nach dem Kopieren finalisiert wurde.

**So bearbeiten Sie die Kopierliste**

- Wählen Sie die Position in Schritt 6–5 (⇒ 51)
- ① Drücken Sie [OPTION].
  - ② Wählen Sie mit [▲, ▼] den Vorgang aus, und drücken Sie [OK].



**Alles löschen:**

Alle in die Kopierliste eingetragenen Positionen werden gelöscht.  
Wählen Sie mit [◀, ▶] die Option "Ja", und drücken Sie [OK].

**Hinzufügen:**

Der Kopierliste werden neue Positionen hinzugefügt.  
1 Wählen Sie mit [▲, ▼, ◀, ▶] die Titel oder Playlisten, und drücken Sie [III].  
Eine Kontrollmarke wird angezeigt. Wiederholen Sie diesen Schritt bis Sie alle notwendigen Positionen gewählt haben.  
• Drücken Sie [III], wenn Sie abbrechen möchten.  
2 Drücken Sie [OK].

**Löschen:**

Die gewählten Positionen werden gelöscht.  
Wählen Sie mit [◀, ▶] die Option "Ja", und drücken Sie [OK].

**Bewegen:**

Die gewählten Positionen werden in der Kopierliste verschoben, oder ihre Reihenfolge wird geändert.  
Wählen Sie mit [▲, ▼] das Ziel, und drücken Sie [OK].

**So löschen Sie alle eingetragenen Kopiereinstellungen und -listen**

- Nach den Schritten 1 bis 3 (⇒ 51)
- 1 Wählen Sie mit [▲, ▼] die Option "Alles abbrechen", und drücken Sie [OK].
  - 2 Wählen Sie mit [◀, ▶] die Option "Ja", und drücken Sie [OK].
- Die Einstellungen und Listen werden unter Umständen auch in folgenden Fällen gelöscht:
    - Wenn Sie einen Titel, ein Standbild usw. auf der Kopierquelle aufgenommen oder gelöscht haben.
    - Wenn das Gerät ausgeschaltet, die Lade geöffnet, die Kopierrichtung geändert wurde usw.

**Kopieren einer finalisierten DVD-R, DVD-R DL, DVD-RW (DVD-Video-Format), +R und +R DL**

DVD-V → HDD

Sie können das Material einer finalisierten DVD-R, DVD-R DL, DVD-RW (DVD-Video-Format), +R oder +R DL auf die Festplatte kopieren und erneut editieren.

Während der Wiedergabe einer Disc wird das Material entsprechend der eingestellten Zeit auf die Festplatte kopiert.

- Wenn Sie während des Kopierens den Suchlauf-, den Bild-für-Bild-Suchlauf oder den Pausemodus aktivieren, wird der Teil des Titels nicht richtig aufgenommen.
- Wenn die Option "Aufn. für High-Speed-Kopieren" (⇒ 64) aktiviert ist "Ein" und Sie kopieren, wird die Kopie in der im Menü "Setup" unter "Bildverhältnis für Aufnahme" (⇒ 64) ausgewählten Bildergröße erstellt.

**Die Vorgänge und Bildschirmanzeigen während des Kopiervorgangs werden ebenfalls aufgenommen.**

- Praktisch alle im Handel erhältlichen DVD-Video-Discs besitzen einen Kopierschutz und können nicht kopiert werden.
- Dies gilt unter anderem für: Video-CD-, Audio CD-Discs usw.

**Vorbereitung**

- Legen Sie die finalisierte Disc ein (⇒ 18).

Nach den Schritten 1 bis 5 ("Format" wird automatisch auf "DVD-Video" eingestellt) (⇒ 51, Kopieren mit Hilfe der Kopierliste—Fortg. Kopieren)

**1 Stellen Sie die "Kopierzeit" ein.**

- Wenn Sie die Einstellung nicht ändern möchten (⇒ Schritt 2).

**■ Einstellen des Geräts für das Kopieren zur festgelegten Zeit**

- ① Wählen Sie mit [▲, ▼] die Option "Kopierzeit", und drücken Sie [▶].
- ② Wählen Sie mit [▲, ▼] die Option "Zeiteinstellung", und drücken Sie [OK].
- Einstellen des Geräts für das Kopieren des gesamten Disc-Materials
- ③ Wählen Sie mit [▲, ▼] die Option "Aus", und drücken Sie [OK].
- ④ Drücken Sie zur Bestätigung [◀].  
Das Kopieren wird so lange fortgesetzt, bis kein ausreichender Aufnahmeplatz mehr auf der Festplatte vorhanden ist.
- Einstellen der Kopierzeit
- ③ Wählen Sie mit [▲, ▼] die Option "Ein", und drücken Sie [OK].
- ④ Wählen Sie mit [▲, ▼] die Option "Kopierzeit", und drücken Sie [OK].

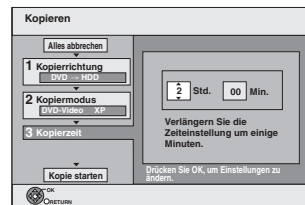

- ⑤ Wählen Sie mit [◀, ▶] die Einstellung für "Std." und "Min.", und drücken Sie [▲, ▼], um die Aufnahmezeit festzulegen.
- ⑥ Drücken Sie [OK].
- ⑦ Drücken Sie zur Bestätigung [◀].  
Das Kopieren auf die Festplatte nimmt auch nach Beendigung der Wiedergabe noch eine gewisse Zeit in Anspruch.

- Geben Sie eine um einige Minuten längere Zeit ein, um die Verzögerung beim Starten der Wiedergabe zu kompensieren.
- Sie können die Aufnahmezeit auch mit den Zifferntasten einstellen.

**2 Wählen Sie mit [▲, ▼] die Option "Kopie starten", und drücken Sie [OK].**

Wählen Sie mit [◀, ▶] die Option "Ja", und drücken Sie [OK], um den Kopiervorgang zu starten.  
Das Hauptmenü der Disc wird angezeigt.

- Wenn Sie beim Finalisieren der Disc (⇒ 62) im Menü "Auto-Play wählen" die Option "Titel 1" gewählt haben, beginnt die Disc-Wiedergabe automatisch mit Titel 1.

**3 Wenn das Hauptmenü angezeigt wird**

**Wählen Sie mit [▲, ▼, ◀, ▶] den zu kopierenden Titel, und drücken Sie [OK].**

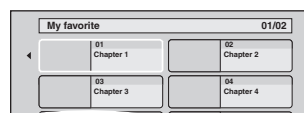

Während nun die Titel der Reihe nach wiedergegeben werden, werden alle Titel ab dem gewählten Titel bis zur eingestellten Zeit aufgenommen. (Am Wiedergabeende des letzten Disc-Titels wird das Hauptmenü aufgenommen, bis die eingestellte Zeit erreicht ist.)

---

**So kehren Sie zum vorhergehenden Bildschirm zurück**

Drücken Sie [RETURN].

**So stoppen Sie den Kopiervorgang**

Drücken Sie [■].

Zum Stoppen des Kopiervorgangs können Sie auch [RETURN] drei Sekunden lang gedrückt halten.

- Das Material wird bis zur betreffenden Stelle kopiert.

**Hinweis**

- Der rechts gezeigte Bildschirm wird am Anfang aufgezeichnet.
- Das Material wird als ein Titel aufgenommen, der sich vom Anfangs- bis zum Endpunkt des Kopiervorgangs erstreckt.
- Wenn die Wiedergabe nicht automatisch beginnt oder das Hauptmenü nicht automatisch angezeigt wird, drücken Sie zum Starten [▶] (PLAY).
- Die originale Bild- und Tonqualität wird beim Kopieren unter Umständen nicht ganz erreicht, selbst wenn es sich bei der Quelle um eine hochwertige Video/Audio-DVD handelt.
- Wenn Sie einen Titel von einer finalisierten DVD-RW (DVD-Video-Aufnahmeformat) kopieren möchten, erstellen Sie eine Kopierliste und kopieren anschließend. (⇒ 51, Kopieren mit Hilfe der Kopierliste—Fortg. Kopieren).



## Kopieren mit Hilfe der Kopierliste

HDD ↔ RAM  
HDD → R

- 1 Im Stoppmodus  
Drücken Sie [FUNCTION MENU].
- 2 Wählen Sie mit [▲, ▼] die Option "Kopieren", und drücken Sie [OK].
- 3 Wählen Sie mit [▲, ▼] die Option "Fortg. Kopieren", und drücken Sie [OK].



- Wenn sie die Kopierliste nicht ändern möchten, drücken sie [▼] mehrmals (⇒ Schritt 7).

## 4 Stellen Sie die Kopierrichtung ein.

- Wenn Sie die Kopierrichtung nicht ändern möchten, drücken Sie [▼] (⇒ Schritt 5).
- ① Wählen Sie mit [▲, ▼] die Option "Kopierrichtung", und drücken Sie [▶].
  - ② Wählen Sie mit [▲, ▼] die Option "Quelle", und drücken Sie [OK].
  - ③ Wählen Sie mit [▲, ▼] das Laufwerk, und drücken Sie [OK].
  - ④ Wählen Sie mit [▲, ▼] die Option "Ziel", und drücken Sie [OK].
  - ⑤ Wählen Sie mit [▲, ▼] das Laufwerk, und drücken Sie [OK]. Das als Quelle verwendete Laufwerk kann gewählt werden.
  - ⑥ Drücken Sie zur Bestätigung [◀].

## 5 Stellen Sie die Kopiermodus ein.

- Wenn Sie den Aufnahmemodus nicht ändern möchten, drücken Sie [▼] (⇒ Schritt 6).
- ① Wählen Sie mit [▲, ▼] die Option "Kopiermodus", und drücken Sie [▶].
  - ② Wählen Sie mit [▲, ▼] die Option "Format", und drücken Sie [OK].
  - ③ Wählen Sie mit [▲, ▼] die Option "BILD", und drücken Sie [OK]. "Aufnahmemodus" wird automatisch auf "High Speed" eingestellt.
  - ④ Drücken Sie zur Bestätigung [◀].

## 6 Tragen Sie die Standbilder für das Kopieren ein.

- Wenn Sie eine Liste unverändert kopieren möchten (⇒ Schritt 7).
- Sie können Standbilder oder Standbildordner eintragen.
- Standbilder und Ordner können nicht in dieselbe Liste eingetragen werden.

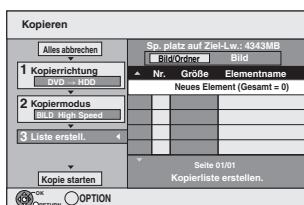

## So tragen Sie einzelne Standbilder ein

- ① Wählen Sie mit [▲, ▼] die Option "Liste erstell.", und drücken Sie [▶].
- ② Wählen Sie mit [▲, ▼] die Option "Neues Element", und drücken Sie [OK].
- ③ Wählen Sie mit [▲, ▼, ◀, ▶] das Standbild, und drücken Sie [■].  
Eine Kontrollmarke wird angezeigt. Wiederholen Sie diesen Schritt bis Sie alle notwendigen Positionen gewählt haben.
  - Drücken Sie [■], wenn Sie abrechnen möchten.
  - Die Positionen werden in der Reihenfolge der Kopierliste kopiert. Wenn Sie die Reihenfolge spezifizieren möchten, wiederholen Sie die Auswahl der einzelnen Position.
    - So zeigen Sie andere Seiten an (⇒ rechts)
    - So wählen Sie einen anderen Ordner (⇒ 55)
- ④ Drücken Sie [OK].
  - So editieren Sie die Kopierliste (⇒ 55)
- ⑤ Drücken Sie zur Bestätigung [◀].

## So tragen Sie Ordner einzeln nacheinander ein

- ① Wählen Sie mit [▲, ▼] die Option "Liste erstell.", und drücken Sie [▶].
- ② Wählen Sie mit [▲, ▼] die Option "Bild/Ordner", und drücken Sie [OK].



- ③ Wählen Sie mit [▲, ▼] die Option "Ordner", und drücken Sie [OK].
- ④ Wählen Sie mit [▲, ▼] die Option "Neues Element", und drücken Sie [OK].
- ⑤ Wählen Sie mit [▲, ▼] den Ordner, und drücken Sie [■].  
Eine Kontrollmarke wird angezeigt. Wiederholen Sie diesen Schritt bis Sie alle notwendigen Positionen gewählt haben.
  - Drücken Sie [■], wenn Sie abrechnen möchten.
  - Die Positionen werden in der Reihenfolge der Kopierliste kopiert. Wenn Sie die Reihenfolge spezifizieren möchten, wiederholen Sie die Auswahl der einzelnen Position.
    - So zeigen Sie andere Seiten an (⇒ unten)
- ⑥ Drücken Sie [OK].
  - So editieren Sie die Kopierliste (⇒ 55)
- ⑦ Drücken Sie zur Bestätigung [◀].

## 7 Wählen Sie mit [▲, ▼] die Option "Kopie starten", und drücken Sie [OK].

- Nur einzelne Standbilder.  
HDD → RAM R  
Um einen anderen Ordner als Kopierziel anzugeben, wählen Sie "Ordner".

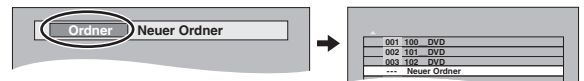

## 8 Wählen Sie mit [◀, ▶] die Option "Ja", und drücken Sie [OK], um den Kopiervorgang zu starten.

## 9 Zum Kopieren auf DVD-R Drücken Sie [◀, ▶], um "Kopier.&Finalisier." oder "Nur Kopieren" zu wählen, und drücken Sie dann [OK].

### So stoppen Sie den Kopiervorgang

Halten Sie [RETURN] drei Sekunden lang gedrückt.

### So kehren Sie zum vorhergehenden Bildschirm zurück

Drücken Sie [RETURN].

### Hinweis

- Sie können keine Bilder von einer DVD-R, DVD-R DL oder CD-R/CD-RW kopieren.
- Die von USB-Speichermedien kopierten Standbilder sind nach den Aufnahmedatum auf der Festplatte oder DVD-RAM zusammengefasst.
- Die Reihenfolge der Standbilder in der Kopierliste kann auf dem Kopierziel abweichen.
- Wenn der Zielordner bereits Standbilder enthält, werden die neuen Standbilder nach den existierenden Standbildern aufgenommen.
- Wenn der Platz auf dem Ziellaufwerk nicht ausreicht oder die Anzahl der zu kopierenden Dateien/Ordner das Maximum (⇒ 17) überschreitet, wird das Kopieren vorzeitig abgebrochen.
- Die Informationen über die Bildrotation können nicht kopiert werden.
- R Videoaufzeichnungen (Titel oder Playlists) können nicht auf eine Disc kopiert werden, wenn auf dieser bereits Standbilder (JPEG) aufgenommen wurden.
- R Standbilder können nicht auf eine DVD-R kopiert werden, wenn bereits ein Video darauf aufgezeichnet ist.

### So zeigen Sie andere Seiten an

Wählen Sie mit [▲, ▼, ◀, ▶] die Option "Vorherige" oder "Nächste", und drücken Sie [OK].

- Auch mit [◀◀, ▶▶] können Sie eine andere Seite wählen.

## ■ So bearbeiten Sie die Kopierliste

Wählen Sie die Position in Schritt 6–④ (für ein Standbild) oder 6–⑥ (für einen Ordner) (⇒ 54)

- ① Drücken Sie [OPTION].
- ② Wählen Sie mit [▲, ▼] den Vorgang aus, und drücken Sie [OK].



### Alles löschen:

Alle in die Kopierliste eingetragenen Positionen werden gelöscht. Wählen Sie mit [◀, ▶] die Option "Ja", und drücken Sie [OK].

### Hinzufügen:

Der Kopierliste werden neue Positionen hinzugefügt.

- 1 Wählen Sie mit [▲, ▼, ◀, ▶] das Standbild oder den Ordner und drücken Sie [III].  
Eine Kontrollmarke wird angezeigt. Wiederholen Sie diesen Schritt bis Sie alle notwendigen Positionen gewählt haben.  
• Drücken Sie [III], wenn Sie abbrechen möchten.
- 2 Drücken Sie [OK].

### Löschen:

Die gewählten Positionen werden gelöscht.

Wählen Sie mit [◀, ▶] die Option "Ja", und drücken Sie [OK].

### So löschen Sie alle eingetragenen Kopiereinstellungen und -listen

Nach den Schritten 1 bis 3 (⇒ 54, Kopieren mit Hilfe der Kopierliste)

- 1 Wählen Sie mit [▲, ▼] die Option "Alles abbrechen", und drücken Sie [OK].
- 2 Wählen Sie mit [◀, ▶] die Option "Ja", und drücken Sie [OK].  
• Die Einstellungen und Listen werden unter Umständen auch in folgenden Fällen gelöscht:  
– Wenn Sie einen Titel oder ein Standbild auf der Kopierquelle aufgenommen oder gelöscht haben.  
– Nach den Schritten z.B. zum Ausschalten des Geräts, zum Öffnen der Lade, zur Änderung der Kopierrichtung, usw.

## ■ So wählen Sie einen anderen Ordner

Nach den Schritten 6–② (⇒ links, So tragen Sie einzelne Standbilder ein)

- ① Wählen Sie mit [▲, ▼, ◀, ▶] die Option "Ordner", und drücken Sie [OK].
- ② Wählen Sie mit [▲, ▼] den Ordner, und drücken Sie [OK].

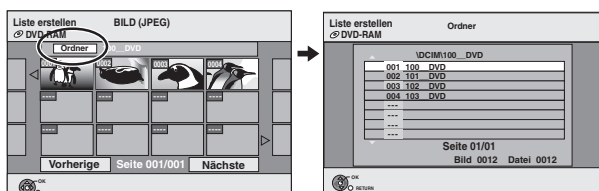

Sie können die Ordner auch mit den Zifferntasten auswählen. z.B.:

- 5: [0] ⇒ [0] ⇒ [5]  
15: [0] ⇒ [1] ⇒ [5]  
115: [1] ⇒ [1] ⇒ [5]

- Standbilder aus anderen Ordnern können nicht in dieselbe Liste eingetragen werden.

## Kopieren von Standbildern auf USB-Speichermedien

### Kopieren aller Standbilder

USB → HDD

- 1 Beim Stopp  
Legen Sie den USB-Speicher ein (⇒ 18).

Das Hauptmenü wird automatisch angezeigt.

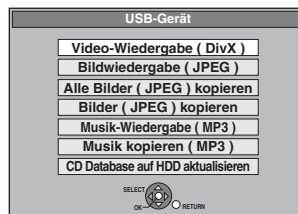

- 2 Wählen Sie mit [▲, ▼] "Alle Bilder (JPEG) kopieren", und drücken Sie [OK].

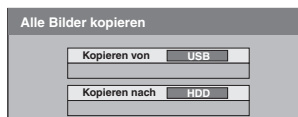

- 3 Wählen Sie mit [▲, ▼, ◀, ▶] die Option "Kopieren", und drücken Sie [OK].

### Kopieren mit Hilfe der Kopierliste

USB → HDD RAM

- 1 Beim Stopp  
Legen Sie den USB-Speicher ein (⇒ 18).

Das Menü wird automatisch angezeigt. (⇒ oben)

- 2 Wählen Sie mit [▲, ▼] die Option "Bilder (JPEG) kopieren", und drücken Sie [OK].



- 3 Führen Sie Schritt 4 bis 8 aus in "Kopieren mit Hilfe der Kopierliste" (⇒ 54)

### So stoppen Sie den Kopiervorgang

Halten Sie [RETURN] drei Sekunden lang gedrückt.

### Hinweis

- Der Kopiermodus ist auf "Bild High Speed" festgelegt.
- Die Ordnerstruktur auf dem USB-Speicher könnte nicht die gleiche wie im Kopierziel sein.
- Wenn der Platz auf dem Ziellaufwerk nicht ausreicht oder die Anzahl der zu kopierenden Dateien/Ordner das Maximum (⇒ 17) überschreitet, wird das Kopieren vorzeitig abgebrochen.
- Die Informationen über die Bilddrehung können nicht kopiert werden.

Sie können die folgenden Musikdatenformate auf der Festplatte dieses Geräts speichern.

## Musik-CD (CD-DA)

Wenn Sie Musik-CDs kopieren, ermöglicht dieses Gerät den Zugang zu der internen Gracenote® Datenbank für Titelinformationen. Der Name des Albums, der Spur und des Künstlers werden automatisch zugewiesen, sodass Sie die Spur bei der Wiedergabe leicht finden können.

## MP3

Sie können die MP3-Dateien von einem USB-Speicher oder von CD-R/CD-RW/DVD-R/DVD-R DL kopieren.

## Über die Gracenote® Datenbank

Die Gracenote® Datenbank, die für die Suche und das Auffinden von CD Titelinformationen verwendet wird.

Wenn eine CD eingelegt wird oder das Aufnehmen von einer CD beginnt, sucht das Gerät automatisch nach Informationen über die eingelegte CD und erhält diese.

Die Gracenote® Datenbank wird zuvor in dem Gerät installiert, sodass Informationen über Titel und Künstler erhältlich sind. Bedenken Sie jedoch bitte, dass die neuesten CD Titel usw. noch nicht in der internen Datenbank registriert sein könnten. Dieses Gerät verfügt über eine interne Datenbank, die ungefähr 350.000 Albumtitel enthält. Sie können die interne Datenbank aktualisieren (⇒ 57).

Wenn es CDs mit sehr ähnlichen Titelinformationen gibt, könnten falsche Titelinformationen erhalten werden. Wenn keine Titelvorschläge gefunden wurden, wird "Spur unbekannt", "Album unbekannt" und "Künstler unbekannt" zugewiesen.

In diesen Fällen geben Sie die CD Titelinformationen nach abgeschlossener Aufnahme auf die Festplatte manuell eingeben.

## Musik von einer CD kopieren

### CD → HDD

Alle Spuren auf der Musik CD (CD-DA) werden auf die Festplatte aufgenommen. (Spur-von-Spur-Aufnahme nicht möglich.)

- Eine CD wird als ein Album auf die Festplatte aufgenommen.
- Klangqualität: LPCM
- Maximale Albenanzahl auf Festplatte: 300 (Je nach restlicher Kapazität)  
Wenn Titel oder Standbilder aufgenommen werden, reduziert sich die Anzahl der Alben, die aufgenommen werden können.

### Vorbereitung

Drücken Sie [DRIVE SELECT], um das DVD-Laufwerk zu wählen.

## 1 Legen Sie eine Musik CD ein.

Das Hauptmenü wird automatisch angezeigt.

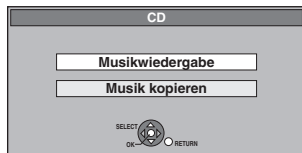

## 2 Wählen Sie mit [▲, ▼] die Option "Musik kopieren", und drücken Sie [OK].

Das Gerät lässt die Gracenote®-Datenbank zu und sucht nach den Titelinformationen.



Wenn die Suchergebnisse anzeigen, dass mehrere Titel gefunden wurden

Drücken Sie [▲, ▼], wählen den entsprechenden Titel aus, und drücken [OK].

## 3 Wählen Sie mit [◀, ▶] die Option "Kopieren", und drücken Sie [OK].

Die Aufnahme beginnt.

### So stoppen Sie die Aufnahme

Halten Sie [RETURN] drei Sekunden lang gedrückt.

- Wenn die Aufnahme gelöscht wurde, werden keine Spuren auf die CD aufgenommen.

### So kehren Sie zum vorhergehenden Bildschirm zurück

Drücken Sie [RETURN].

### Hinweis

- Während der Aufnahme können keine weitere Operationen vorgenommen werden. Die Timer-Aufnahmen werden nicht fortgesetzt.
- Auf die Festplatte gespeicherte Tracks können nicht auf eine Disc oder auf einen USB-Speicher übertragen werden.
- CDs, die SCMS (Serial Copy Management System) Einschränkungen besitzen, können nicht auf die Festplatte aufgenommen werden.

## Musik von einem USB-Speichermedium oder von CD-R/CD-RW/DVD-R/DVD-R DL kopieren

### -R -R DL CD USB (MP3) → HDD

Sie können die auf einem USB-Speichermedium oder auf CD-R/CD-RW /DVD-R/DVD-R DL gespeicherten MP3-Dateien mit Dateien oder Ordnern auf die Festplatte kopieren.

- Ein Ordner wird als eine Gruppe auf die Festplatte aufgenommen.
- Maximale Anzahl von Alben\* auf der Festplatte: 300  
Maximale Anzahl von Tracks auf der Festplatte: 3000 (Hängt von der restlichen Speicherkapazität ab.)  
Wenn Titel oder Bilder aufgenommen werden, können weniger Alben\* aufgenommen werden können.

\* Auf die Festplatte kopierte Ordner mit Musikdateien (Gruppen) werden als Alben aufgenommen.

## 1 Während des Stopmodus

### Legen Sie den USB-Speicher oder die CD-R/CD-RW/DVD-R/DVD-R DL (⇒ 18) ein.

Das Hauptmenü wird automatisch angezeigt.

z.B. **USB**

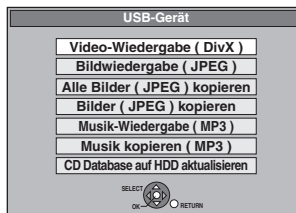

## 2 Wählen Sie mit [▲, ▼] "Musik kopieren (MP3)", und drücken Sie [OK].

"Kopierrichtung" und "Kopiermodus" werden automatisch jeweils auf "USB→HDD", "DVD→HDD" oder "CD→HDD" und "MUSIK High Speed" gestellt.

## 3 Eintragen von MP3-Dateien zum Kopieren.

- Wenn Sie eine Liste unverändert kopieren möchten (⇒ Schritt 4).

Sie können MP3-Dateien oder Ordner eintragen.

- MP3-Dateien und Ordner können nicht in derselben Liste eingetragen werden.

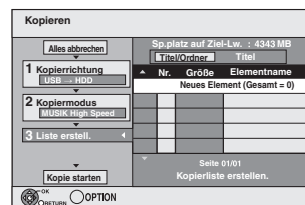

### ■ So tragen Sie einzelne MP3-Dateien ein.

- 1 Wählen Sie mit [▲, ▼] die Option "Liste erstellt.", und drücken Sie [▶].
- 2 Wählen Sie mit [▲, ▼] die Option "Neues Element", und drücken Sie [OK].
- 3 Wählen Sie mit [▲, ▼] den Ordner, und drücken Sie [OK].
- 4 Wählen Sie mit [▲, ▼] die MP3-Datei, und drücken Sie [■].

Eine Kontrollmarke wird angezeigt. Wiederholen Sie diesen Schritt bis Sie alle notwendigen Positionen gewählt haben.

- Drücken Sie [■], wenn Sie abbrechen möchten.
- Die Positionen werden in der Reihenfolge der Kopierliste kopiert. Wenn Sie die Reihenfolge spezifizieren möchten, wiederholen Sie die Auswahl der einzelnen Position.

- 5 Drücken Sie [OK].

• So editieren Sie die Kopierliste (⇒ 57)

- 6 Drücken Sie zur Bestätigung [◀].



## ■ So tragen Sie Ordner einzeln nacheinander ein

- ① Wählen Sie mit [▲, ▼] die Option "Liste erstell.", und drücken Sie [▶].
- ② Wählen Sie mit [▲, ▼] die Option "Titel / Ordner", und drücken Sie [OK].



- ③ Wählen Sie mit [▲, ▼] die Option "Ordner", und drücken Sie [OK].
- ④ Wählen Sie mit [▲, ▼] die Option "Neues Element", und drücken Sie [OK].
- ⑤ Wählen Sie mit [▲, ▼] den Ordner, und drücken Sie [■]. Eine Kontrollmarke wird angezeigt. Wiederholen Sie diesen Schritt bis Sie alle notwendigen Positionen gewählt haben.
  - Drücken Sie [■], wenn Sie abbrechen möchten.
  - Die Positionen werden in der Reihenfolge der Kopierliste kopiert. Wenn Sie die Reihenfolge spezifizieren möchten, wiederholen Sie die Auswahl der einzelnen Position.
- ⑥ Drücken Sie [OK].
  - So editieren Sie die Kopierliste (⇒ unten)
- ⑦ Drücken Sie zur Bestätigung [◀].

## 4 Wählen Sie mit [▲, ▼] die Option "Kopie starten", und drücken Sie [OK].

- Nur einzelne Dateien
- Um einen bestehenden Ordner als Kopierziel anzugeben.
  - ① Wählen Sie mit [▲, ▼] die Option "Ordner", und drücken Sie [OK].
  - ② Wählen Sie mit [▲, ▼] den Ordner, und drücken Sie [OK].

### Um einen neuen Ordner als Kopierziel zu erstellen.

- ① Wählen Sie mit [◀, ▶] die Option "Ja", und drücken Sie [OK].
- ② Geben Sie den Ordnernamen ein (⇒ 48, Eingeben von Text).

## 5 Wählen Sie mit [◀, ▶] die Option "Ja", und drücken Sie [OK], um den Kopiervorgang zu starten.

### So stoppen Sie den Kopiervorgang

Halten Sie [RETURN] drei Sekunden lang gedrückt.

### So kehren Sie zum vorhergehenden Bildschirm zurück

Drücken Sie [RETURN].

### Hinweis

- Die Reihenfolge der in der Kopierliste eingetragenen MP3-Dateien kann auf dem Kopierziel abweichen.
- Wenn MP3-Dateien bereits im Zielordner enthalten sind, werden die neuen MP3-Dateien nach den existierenden MP3-Dateien aufgenommen.

## ■ So bearbeiten Sie die Kopierliste

Wählen Sie die Position in Schritt 3–⑤ (für eine MP3-Datei) (⇒ 56, Musik von einem USB-Speichermedium oder von CD-R/CD-RW/DVD-R/DVD-R DL kopieren) oder 3–⑥ (für einen Ordner) (⇒ oben).



- ① Drücken Sie [OPTION].
- ② Wählen Sie mit [▲, ▼] den Vorgang aus, und drücken Sie [OK].

### Alles löschen:

Alle in die Kopierliste eingetragenen Positionen werden gelöscht. Wählen Sie mit [◀, ▶] die Option "Ja", und drücken Sie [OK].

### Hinzufügen:

Der Kopierliste werden neue Positionen hinzugefügt.

- 1 Wählen Sie mit [▲, ▼] die MP3-Datei oder den Ordner, und drücken Sie [■]. Eine Kontrollmarke wird angezeigt. Wiederholen Sie diesen Schritt bis Sie alle notwendigen Positionen gewählt haben.
  - Drücken Sie [■], wenn Sie abbrechen möchten.
- 2 Drücken Sie [OK].

### Löschen:

Die gewählten Positionen werden gelöscht.

Wählen Sie mit [◀, ▶] die Option "Ja", und drücken Sie [OK].

### So löschen Sie alle eingetragenen Kopiereinstellungen und -listen

Nach den Schritten 1 bis 2 (⇒ 56, Musik von einem USB-Speichermedium oder von CD-R/CD-RW/DVD-R/DVD-R DL kopieren)

- 1 Wählen Sie mit [▲, ▼] die Option "Alles abbrechen", und drücken Sie [OK].
  - 2 Wählen Sie mit [◀, ▶] die Option "Ja", und drücken Sie [OK].
- Die Einstellungen und Listen werden unter Umständen auch in folgenden Fällen gelöscht:
    - Wenn Sie eine Datei auf der Kopierquelle aufgenommen oder gelöscht haben.
    - Nach Durchführung der Schritte zum Beispiel das Gerät ausschalten, den USB-Speicher herausnehmen, die Lade öffnen, die Kopierrichtung ändern usw.

### Hinweis

- Wenn der Platz auf dem Ziellaufwerk nicht ausreicht oder die Anzahl der zu kopierenden Dateien/Ordner das Maximum (⇒ 17) überschreitet, wird das Kopieren vorzeitig abgebrochen.

## So aktualisieren Sie die Gracenote® Datenbank

Zum Aktualisieren der Datenbank mit Information über CDs, die vor kurzem erschienen sind, folgen Sie den unten stehenden Anweisungen.

### ■ Vorbereiten der Aktualisierungsdaten

- 1 Besuchen Sie die folgende Website.  
<http://panasonic.net/pavc/support/gn/>
- 2 Laden Sie die Daten auf Ihren USB-Speicher herunter.
  - USB-Speicher von 1 GB oder darüber erforderlich.
  - Für weitere Informationen siehe Anweisungen auf der Website.

### ■ Aktualisieren der Datenbank auf diesem Gerät

- 3 Schalten Sie das Gerät ein.
- 4 Stecken Sie den USB-Speicher ein (⇒ 18). Das Hauptmenü wird automatisch angezeigt.

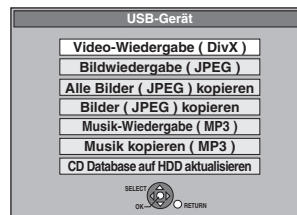

- 5 Wählen Sie mit [▲, ▼] die Option "CD Database auf HDD aktualisieren", und drücken Sie [OK].
  - 6 Wählen Sie mit [◀, ▶] die Option "Aktualisieren", und drücken Sie [OK].
    - Die Aktualisierung benötigt bis zu 20 Minuten.
    - Ziehen Sie während des Downloads nicht den USB-Speicher und das Hauptnetzkaabel ab.
    - Nach dem Start können Sie die Aktualisierung nicht löschen.
- Nach Ende der Aktualisierung wird eine Meldung angezeigt.
- 7 Drücken Sie [OK].

### Hinweis

- Die Timer-Aufnahmen starten nicht während der Aktualisierung.
- Die Aktualisierung überschreibt zwangsläufig die interne Datenbank, ohne Rücksicht darauf, ob die Daten im USB-Speicher auf dem letzten Stand sind oder nicht. Vergewissern Sie sich, dass Sie die neueste Version von der Website herunterladen.
- Einige der CD-Titelinformationen in der Datenbank könnten nach der Aktualisierung der Datenbank gelöscht werden.
- Am Ende des Kopierens einer CD auf Festplatte wird kein Name zugewiesen, wenn die CD-Titelinformation der CD nicht in der Datenbank eingetragen ist. Auch wenn die CD-Titelinformation der CD durch nachfolgende Aktualisierung zur Datenbank hinzugefügt wird, wird der schon auf Festplatte kopierten Spur/Album keine Information zugewiesen. (Die Namen sind stets unbekannt.)
- Je nach Situation von Panasonic oder Gracenote könnte die Aktualisierung der Gracenote® Datenbank und das Übernehmen aus dem Internet ohne Hinweis unterbrochen werden.

## Bildschirmmenüs

### Allgemeine Bedienung

#### 1 Drücken Sie [DISPLAY].

Disc	Audiospur	1	DD Digital	2/0 ch
Play	Untertitel		Aus	
Video	Audio-Kanal		L R	
Audio				
Sonstige				
	Menü	Position	Einstellung	

- Je nach Zustand des Geräts (Wiedergabe, Stopp usw.) und Disc-Material können bestimmte Positionen nicht ausgewählt oder geändert werden.

#### 2 Wählen Sie mit [▲, ▼] das Menü aus, und drücken Sie [▶].

#### 3 Wählen Sie mit [▲, ▼] die Position aus, und drücken Sie [▶].

#### 4 Wählen Sie mit [▲, ▼] die Einstellung aus.

- Einige Positionen können durch Drücken von [OK] geändert werden.

So schließen Sie die Bildschirmmenüs  
Drücken Sie [DISPLAY].

### Disc Menü—Einstellung des Disc-Inhalts

#### Audiospur\*

**HDD RAM -R -R DL -RW(V) +R +R DL +RW -RW(VR)**  
Die Audioattribute der Disc werden angezeigt.

#### DVD-V

Wählen Sie die Tonzuweisung und Sprache (⇒ unten, Tonzuweisung, Sprache).

#### VCD (SVCD) und DivX

Wählen Sie die Nummer der Tonspur.

- Die Nummern werden auch angezeigt, wenn es nur einen Audiotyp gibt.

#### Untertitel\*

#### DVD-V

Schalten Sie den Untertitel ein/aus und wählen Sie die Sprache (⇒ unten, Sprache).

**HDD RAM -R -R DL -RW(V) +R +R DL +RW -RW(VR)** (Nur für Discs, die Untertitelinformation ein/aus enthalten)

Schalten Sie den Untertitel ein/aus.

- Die Untertitelinformation ein/aus kann nicht mit Hilfe dieses Geräts aufgenommen werden.

#### VCD (SVCD) und DivX

Schalten Sie den Untertitel ein/aus und wählen Sie "Text" oder die Untertitelnummer.

- "Text" oder Untertitelnummern werden auch angezeigt, wenn nicht mehrere Untertitel vorhanden sind.

#### Blickwinkel\* DVD-V

Ändern Sie die Nummer, um einen Winkel auszuwählen.

#### Audio-Kanal HDD RAM -RW(VR) VCD und DivX

(⇒ 32, Umschalten des Tons während der Wiedergabe)

#### Quelle wählen (DivX)

- **Automatisch:**  
Das Konstruktionsverfahren des DivX-Inhaltes wird automatisch unterschieden und ausgegeben.
- **Interlace:**  
Wählen Sie diese Einstellung, wenn der Disc-Inhalt mit Hilfe von Interlace aufgenommen worden ist.
- **Progressiv:**  
Wählen Sie diese Einstellung, wenn der Disc-Inhalt mit Hilfe von Progressive aufgenommen worden ist.

#### PBC (Wiedergabesteuerung ⇒ 82) VCD

Zeigt an, ob die Menüwiedergabe (Wiedergabesteuerung) ein- oder ausgeschaltet ist.

\* Bei einigen Discs können Sie Änderungen nur über die Menüs der Disc vornehmen (⇒ 19).

- Die Anzeige ändert sich entsprechend des Disc-Materials. Änderungen können nur vorgenommen werden, wenn eine Aufnahme vorhanden ist.

#### Tonzuweisung

LPCM/Digital/DTS/MPEG: Signaltyp  
k (kHz): Abtastfrequenz  
b (Bit): Anzahl der Bits  
ch (Kanal): Anzahl der Kanäle

#### Sprache

ENG: Englisch	DAN: Dänisch	THA: Thailändisch
FRA: Französisch	POR: Portugiesisch	POL: Polnisch
DEU: Deutsch	RUS: Russisch	CES: Tschechisch
ITA: Italienisch	JPN: Japanisch	SLK: Slowakisch
ESP: Spanisch	CHI: Chinesisch	HUN: Ungarisch
NLD: Niederländisch	KOR: Koreanisch	FIN: Finnisch
SVE: Schwedisch	MAL: Malaiisch	*: Sonstige
NOR: Norwegisch	VIE: Vietnamesisch	

## Play Menü—Ändern der Wiedergabereihenfolge

Diese Funktion steht nur zur Verfügung, wenn die verstrichene Spielzeit angezeigt wird. Wählen Sie die Position, deren Wiedergabe wiederholt werden soll. Die wählbaren Positionen variieren je nach Disc.

### Endlos-Play

- Alle CD VCD
- Kapitel HDD RAM -R -R DL -RW(V) +R +R DL  
+RW DVD-V -RW(VR)
- Gruppe MP3 (außer USB)
- PL (Playliste) HDD RAM -RW(VR)
- Titel HDD RAM -R -R DL -RW(V) +R +R DL  
+RW DVD-V -RW(VR)
- Titel CD VCD und MP3 (außer USB)

Zum Ausschalten dieser Funktion wählen Sie "Aus".

## Video Menü—Ändern der Bildqualität

### Bildschärfe

Reduziert Rauschen und Bildbeeinträchtigungen.

### Progressiv\* (⇒ 82)

Für ein Progressive-Ausgangssignal auf "Ein" schalten. Bei einem horizontal gespreizten Bild auf "Aus" schalten.

### Transfer-Mod.\* [Wenn "Progressiv" (⇒ oben) auf "Ein" gesetzt ist]

Zur Wahl der Umwandlungsmethode für die Progressive-Ausgabe je nach wiedergegebenem Titel (⇒ 82, Film und Video).

Bei einem PAL-Ausgangssignal (Wenn die Lade geöffnet wird, kehrt die Einstellung zu "Auto" zurück.)

- **Auto:** Erkennt automatisch den Film- und Videoinhalt und konvertiert diesen entsprechend.
- **Video:** Wenn Sie diese Einstellung bei der Verwendung von "Auto" wählen, ist der Inhalt verzerrt.
- **Film:** Wählen Sie diese Einstellung, wenn die Ränder des Films rau oder uneben sind während "Auto" ausgewählt ist. Wenn das Video verzerrt ist, wie in der Illustration rechts gezeigt, dann wählen Sie dennoch "Auto".

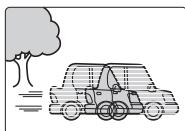

Bei einem NTSC-Ausgangssignal

- **Auto 1 (normal):** Erkennt automatisch den Film- und Videoinhalt und konvertiert diesen entsprechend.
- **Auto 2:** In Ergänzung zu "Auto 1" wird bei dieser Einstellung automatisch der Film Inhalt mit verschiedenen
- **Video:** Bildwiederholgeschwindigkeiten erkannt und entsprechend konvertiert. Wenn Sie diese Einstellung bei der Verwendung von "Auto 1" und "Auto 2" wählen, ist der Inhalt verzerrt.

### NR-Eingang (Nur wenn AV1, AV2, AV3 oder DV ausgewählt ist)

Reduziert das Rauschen während der Aufnahme.

- **Automatisch:** Die Rauschreduzierung funktioniert nur bei Bildern von einem Videoband.
- **Ein:** Die Rauschreduzierung funktioniert nur für den Videoeingang.
- **Aus:** Die Rauschreduzierung ist ausgeschaltet. Das Eingangssignal kann unverändert aufgenommen werden.

\* Nur wenn Sie "Progressiv" auf "Ein" im Menü Setup gesetzt haben (⇒ 66).

## Audio Menü—Ändern des Sound-Effekts

### Dialog-Anhebung

HDD RAM -R -R DL -RW(V) +R +R DL +RW DVD-V -RW(VR) und DivX  
(Dolby Digital, nur 3 Kanäle oder mehr, einschließlich Center-Kanal)

Die Lautstärke des Center-Kanals wird angehoben, um Dialoge besser hören zu können.

## Sonstige Menü —Ändern der Anzeigeposition

### Position

1–5:  
Je höher die Einstellung, desto weiter nach unten verschiebt sich das Bildschirmmenü.

## Statusmeldungen

### Drücken Sie [STATUS].

Die Anzeige ändert sich mit jedem Drücken der Taste.

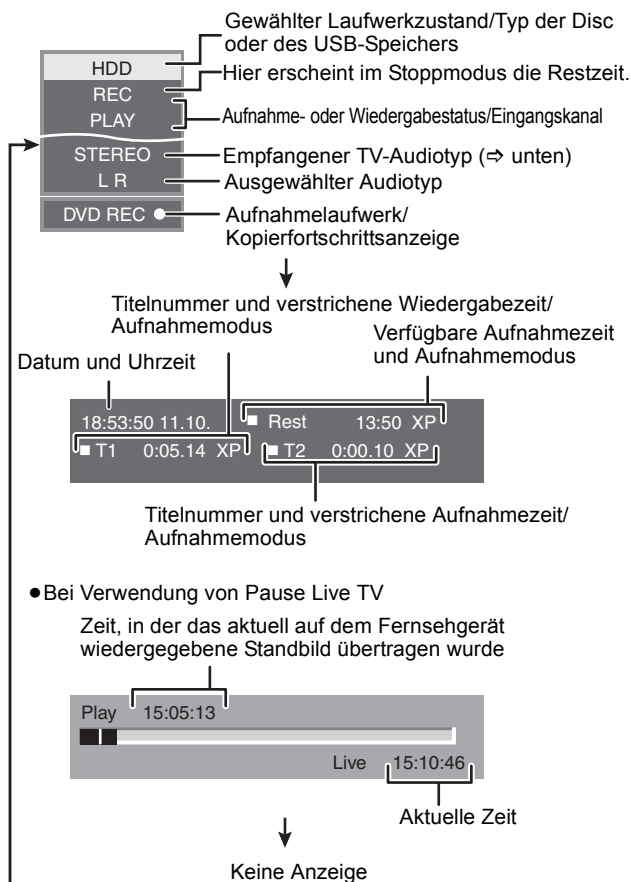

- **TV-Audiotyp**  
**STEREO:** STEREO-Stereosendung  
**M 1/M 2:** Zweikanalton-Sendung-Zweikanaltonsendung  
**M 1:** Monosendung

HDD RAM -R -R DL -RW(V) +R +R DL +RW -RW(VR)

## Allgemeine Bedienung

### Vorbereitung

- Wählen Sie mit [DRIVE SELECT] das Laufwerk aus.

- 1 Im Stoppmodus  
Drücken Sie [FUNCTION MENU].
- 2 Wählen Sie mit [▲, ▼] “Weit. Funktionen”, und drücken Sie [OK].

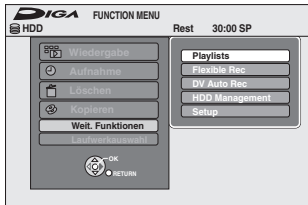

- 3 Drücken Sie [▲, ▼], um “HDD Management” oder “DVD Management” zu wählen, und drücken Sie dann [OK].

z.B.: **RAM**



- Wenn Sie die Festplatte ausgewählt haben, werden “Alle Titel löschen” und “HDD formatieren” angezeigt.

## Speicherschutz einstellen

### RAM

#### Vorbereitung

- Drücken Sie [DRIVE SELECT], um das DVD-Laufwerk zu wählen.

Nach Ausführung der Schritte 1–3 (⇒ links)

- 1 Wählen Sie mit [▲, ▼] die Option “Schreibschutz”, und drücken Sie [OK].
- 2 Wählen Sie mit [◀, ▶] die Option “Ja”, und drücken Sie [OK].



Ein verriegeltes Schlosssymbol bedeutet, dass die Disc schreibgeschützt ist.

So kehren Sie zum vorhergehenden Bildschirm zurück  
Drücken Sie [RETURN].

So schließen Sie den Bildschirm  
Drücken Sie [EXIT].

## Löschschutz der Cartridge

### Bei einer DVD-RAM mit Cartridge

- Wenn die Löschschutzlasche aktiviert ist, beginnt die Wiedergabe beim Einlegen automatisch.

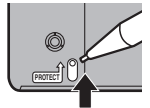

## Benennen einer Disc

RAM -R -R DL -RW(V) +R +R DL +RW

Sie können jeder Disc einen Namen zuweisen.

### Vorbereitung

- Drücken Sie [DRIVE SELECT], um das DVD-Laufwerk zu wählen.
- **RAM** Schalten Sie den Speicherschutz aus (⇒ oben, Speicherschutz einstellen).

Nach Ausführung der Schritte 1–3 (⇒ links)

- 1 Wählen Sie mit [▲, ▼] die Option “Disc-Name”, und drücken Sie [OK].

(⇒ 48, Eingeben von Text)

- Der Disc-Name wird im Fenster “DVD Management” angezeigt.
- **-R -R DL -RW(V) +R +R DL** Mit einer finalisierten Disc wird der Name auf dem “Hauptmenü” angezeigt.
- **+RW** Der Discname wird nur angezeigt, wenn die Disc nach dem Erstellen des Hauptmenüs auf einem anderen Gerät wiedergegeben wird.



### Hinweis

- **-R** Wenn Sie einer Disc einen Namen zugewiesen haben, können sie auf dieser Disc keine Standbilder aufnehmen.

So kehren Sie zum vorhergehenden Bildschirm zurück  
Drücken Sie [RETURN].

So schließen Sie den Bildschirm  
Drücken Sie [EXIT].

## Löschen aller Titel und Playlisten—Alle Titel löschen

HDD RAM

### Vorbereitung

- Drücken Sie [DRIVE SELECT], um die Festplatte oder das DVD-Laufwerk auszuwählen.
- **RAM** Schalten Sie den Speicherschutz aus (⇒ 60, Speicherschutz einstellen).

Nach den Schritten 1 bis 3 (⇒ 60, Allgemeine Bedienung)

- 1 Wählen Sie mit [▲, ▼] die Option “Alle Titel löschen”, und drücken Sie [OK].
- 2 Wählen Sie mit [◀, ▶] die Option “Ja”, und drücken Sie [OK].
- 3 Wählen Sie mit [◀, ▶] die Option “Start”, und drücken Sie [OK].  
Nach Ende des Vorgangs wird eine Meldung angezeigt.
- 4 Drücken Sie [OK].

So kehren Sie zum vorhergehenden Bildschirm zurück

Drücken Sie [RETURN].

So schließen Sie den Bildschirm

Drücken Sie [EXIT].

### Hinweis

- **Gelöschtes Material ist verloren und kann nicht wiederhergestellt werden.** Bevor Sie fortfahren, vergewissern Sie sich, dass Sie das Material nicht mehr benötigen.
- Durch das Löschen aller Videotitel werden auch alle Playlisten gelöscht.
- Standbilddaten (JPEG) Musikdaten und Computer-Daten können nicht gelöscht werden.
- Die Löschfunktion ist nicht verfügbar, wenn ein oder mehrere Titel geschützt sind.

## Löschen aller Inhalte—Format

HDD RAM -RW(V) +RW -RW(VR)  
+R +R DL (Nur neue Disc)

### Vorbereitung

- Wählen Sie mit [DRIVE SELECT] das HDD- oder DVD-Laufwerk.
- **RAM** Schalten Sie den Speicherschutz aus (⇒ 60, Speicherschutz einstellen).

### Hinweis

Beim Formatieren werden alle Daten (einschließlich der Computer-Daten) gelöscht und können nicht wiederhergestellt werden. Vergewissern Sie sich, dass Sie die Daten nicht mehr benötigen. Beim Formatieren einer Disc werden die Daten auch dann gelöscht, wenn der Löschschutz aktiviert ist.

Nach den Schritten 1 bis 3 (⇒ 60, Allgemeine Bedienung)

- 1 Drücken Sie [▲, ▼], um “HDD formatieren” oder “Disc formatieren” zu wählen, und drücken Sie dann [OK].
- 2 Wählen Sie mit [◀, ▶] die Option “Ja”, und drücken Sie [OK].
- 3 Wählen Sie mit [◀, ▶] die Option “Start”, und drücken Sie [OK].

Nach Ende der Formatierung wird eine Meldung angezeigt.

### Hinweis

- Die Formatierung ist normalerweise nach wenigen Minuten beendet, kann aber unter Umständen bis zu 70 Minuten dauern (**RAM**).
- **Trennen Sie während der Formatierung nicht das Netzkabel ab.** Die Disc kann dadurch unbrauchbar werden.

- 4 Drücken Sie [OK].

### Hinweis

- Eine in diesem Gerät formatierte Disc kann unter Umständen nicht in anderen Geräten verwendet werden.
- **-R -R DL -CD** können nicht formatiert werden.
- DVD-RWs können Sie mit diesem Gerät nur im DVD-Video-Format formatieren.

So kehren Sie zum vorhergehenden Bildschirm zurück

Drücken Sie [RETURN].

So schließen Sie den Bildschirm

Drücken Sie [EXIT].

## Auswählen des Hintergrundformats —Top Menu

-R -R DL -RW(V) +R +R DL +RW

Sie können den Hintergrund wählen, der nach dem Finalisieren als DVD-Video-Hauptmenü angezeigt wird. Top Menu erstellen (**+RW**).

### Vorbereitung

Drücken Sie [DRIVE SELECT], um das DVD-Laufwerk zu wählen.

Nach den Schritten 1 bis 3 (⇒ 60, Allgemeine Bedienung)

- 1 Wählen Sie mit [▲, ▼] die Option “Top Menu”, und drücken Sie [OK].
- 2 Wählen Sie mit [▲, ▼, ▶, ▶] den Hintergrund, und drücken Sie [OK].

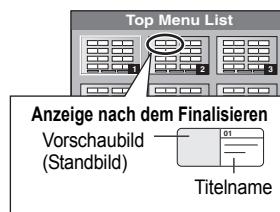

- Sie können die im Hauptmenü angezeigten Vorschaubilder ändern. (⇒ 43, Vorschau wechseln)
- **-R** Diese Funktion kann nicht für Discs benutzt werden, auf denen bereits Standbilder gespeichert sind.

## Auswählen, ob das Top Menu zuerst angezeigt werden soll—Auto-Play wählen

**-R -R DL -RW(V) +R +R DL +RW**

Sie können wählen, ob das Hauptmenü nach dem Finalisieren angezeigt wird.

### Vorbereitung

Drücken Sie [DRIVE SELECT], um das DVD-Laufwerk zu wählen.

Nach den Schritten 1 bis 3 (⇒ 60, Allgemeine Bedienung)

- 1 Wählen Sie mit [▲, ▼] die Option "Auto-Play wählen", und drücken Sie [OK].
- 2 Wählen Sie mit [▲, ▼] die Option "Top Menu" oder "Titel 1", und drücken Sie [OK].

Top Menu: Zuerst wird das Hauptmenü angezeigt.  
 Titel 1: Das Disc-Material wird ohne Anzeige des Hauptmenüs wiedergegeben.

- **-R** Diese Funktion kann nicht für Discs benutzt werden, auf denen bereits Standbilder gespeichert sind.

## Ermöglichen der Wiedergabe von Discs auf anderen Geräten—Finalisierung

**-R -R DL -RW(V) +R +R DL**

Wählen Sie die gewünschten Funktionen für "Top Menu" und "Auto-Play wählen" (⇒ oben), bevor Sie die Disc finalisieren.

### Vorbereitung

Drücken Sie [DRIVE SELECT], um das DVD-Laufwerk zu wählen.

Nach den Schritten 1 bis 3 (⇒ 60, Allgemeine Bedienung)

- 1 Wählen Sie mit [▲, ▼] die Option "Finalisierung", und drücken Sie [OK].
- 2 Wählen Sie mit [◀, ▶] die Option "Ja", und drücken Sie [OK].
- 3 Wählen Sie mit [◀, ▶] die Option "Start", und drücken Sie [OK].

Nach Ende der Finalisierung wird eine Meldung angezeigt.

### Hinweis

- Sie können die Finalisierung nicht abbrechen.
- Das Finalisierung dauert bis zu 15 Minuten.  
 (-R DL +R DL Das Finalisierung dauert bis zu 60 Minuten.)
- **Trennen Sie während der Finalisierung nicht das Netzkabel ab.** Die Disc wird dadurch unbrauchbar.

- 4 Drücken Sie [OK].

### Hinweis

Das Finalisieren einer Hochgeschwindigkeitsaufnahme-kompatiblen Disc dauert unter Umständen länger als auf dem Bestätigungsschirm angezeigt wird (etwa viermal so lange).

### Nach dem Finalisieren

- **-R -R DL +R +R DL** Die Disc kann nur wiedergegeben und nicht mehr beschrieben oder editiert werden.
- **-RW(V)** Obwohl beim Finalisieren eine Nur-Wiedergabe Disc entsteht, kann die Disc nach dem Formatieren (⇒ 61) wieder bespielt und editiert werden.
- Beim Kopieren mit hoher Geschwindigkeit werden die Kapitel übernommen.
- **-R -RW(V)** Die Titel werden in etwa fünf Minuten (+R 8 Minuten)\* lange Kapitel unterteilt, wenn
  - sie direkt auf eine Disc aufgenommen wurden.
  - sie nicht im Hochgeschwindigkeitsmodus, sondern in einem anderen Modus kopiert wurden. (außer **-R DL +R DL**)
 \*Diese Zeit hängt wesentlich von der Art und dem Modus der Aufnahme ab.
- Bei der Wiedergabe entsteht zwischen den Titeln und Kapiteln eine Pause von mehreren Sekunden.

	Vor dem Finalisieren	Nach dem Finalisieren
Aufnahmen/Editieren/ Namenseingabe	○	–
Wiedergabe auf anderen Playern	–	○

- Sie können keine Discs finalisieren, die mit Geräten anderer Hersteller bespielt wurden.
- Wenn Sie eine mit einem anderen Panasonic-Gerät bespielte Disc mit diesem Gerät finalisieren, wird der als "Top Menu" festgelegte Hintergrund unter Umständen nicht angezeigt.
- Je nach Aufnahmezustand können mit diesem Gerät finalisierte Discs unter Umständen nicht mit anderen Playern wiedergegeben werden.

Weitere Informationen über DVDs erhalten Sie auf der Panasonic-Homepage.

<http://www.panasonic-europe.com>

## Erstellen des Top Menu—Top Menu erstellen

### +RW

+RW Discs enthalten keine Top Menu Daten. Top Menu ist eine geeignete Funktion. Wir empfehlen Ihnen, das Menü zu erstellen, bevor Sie eine +RW Disc auf einem anderen Gerät abspielen. **Sie können das Top Menu nicht verwenden, um auf diesem Gerät zu abzuspielen.**

Wählen Sie die gewünschten Funktionen für "Top Menu" und "Auto-Play wählen" (⇒ links), bevor Sie das Hauptmenü erstellen.

### Vorbereitung

Drücken Sie [DRIVE SELECT], um das DVD-Laufwerk zu wählen.

Nach den Schritten 1 bis 3 (⇒ 60, Allgemeine Bedienung)

- 1 Wählen Sie mit [▲, ▼] die Option "Top Menu erstellen", und drücken Sie [OK].
- 2 Wählen Sie mit [◀, ▶] die Option "Ja", und drücken Sie [OK].
- 3 Wählen Sie mit [◀, ▶] die Option "Start", und drücken Sie [OK].

Die Erstellung des Top Menus beginnt. Die Erstellung kann nicht annulliert werden.

Die Erstellung des Top Menus kann einige Minuten dauern.

- 4 Drücken Sie [OK].

### Hinweis

- Sie können Discs aufnehmen oder bearbeiten nachdem Sie das Top Menu erstellt haben. Das erstellte Menu wird jedoch gelöscht, wenn Sie eine Disc aufnehmen oder bearbeiten. Erstellen Sie in solchen Fällen das Top Menu erneut, indem Sie "Top Menu erstellen" verwenden.

**So kehren Sie zum vorhergehenden Bildschirm zurück**

Drücken Sie [RETURN].

**So schließen Sie den Bildschirm**

Drücken Sie [EXIT].

# Ändern der Geräteeinstellungen

Sie können Discs nach dem Erstellen des Top Menüs aufnehmen und bearbeiten.

- Die Einstellungen bleiben erhalten, auch wenn Sie das Gerät auf Bereitschaft schalten.

## Allgemeine Bedienung

- 1 Im Stoppmodus  
Drücken Sie [FUNCTION MENU].
- 2 Wählen Sie mit [▲, ▼] "Weit. Funktionen", und drücken Sie [OK].
- 3 Wählen Sie mit [▲, ▼] die Option "Setup", und drücken Sie [OK].

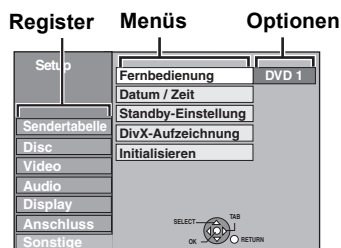

- 4 Wählen Sie mit [▲, ▼] das Register aus, und drücken Sie [▶].
- 5 Wählen Sie mit [▲, ▼] das Menü aus, und drücken Sie [OK].
- 6 Wählen Sie mit [▲, ▼] die Option aus, und drücken Sie [OK].

So kehren Sie zum vorhergehenden Bildschirm zurück  
Drücken Sie [RETURN].

So schließen Sie den Bildschirm  
Drücken Sie [EXIT].

## Sendertabelle

### Manueller Suchlauf

Sie können Kanäle hinzufügen oder löschen und die Programmpositionen ändern.

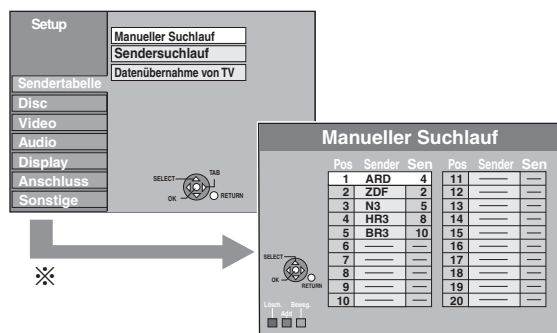

\* Wenn der Bestätigungsbildschirm angezeigt wird, wählen Sie "Ja" und drücken [OK] zum Weitermachen.

### So löschen Sie eine Programmposition

Wählen Sie mit [▲, ▼, ◀, ▶] eine Programmposition, und drücken Sie die "Rote" Taste.

### So fügen Sie eine leere Programmposition hinzu

Wählen Sie mit [▲, ▼, ◀, ▶] eine Programmposition, und drücken Sie die "Grün" Taste.

### So verschieben Sie einen Sender an eine andere Programmposition

- 1 Wählen Sie mit [▲, ▼, ◀, ▶] eine Programmposition, und drücken Sie die "Gelb" Taste.
- 2 Wählen Sie mit [▲, ▼] die neue Programmposition, die sie dem Sender zuweisen wollen, und drücken Sie [OK].

### Hinweis

- Wenn sich das Gerät automatisch auf die VIERA Link oder Q Link Funktion schaltet (⇒ 10), kann nur die Löschung der Programmposition vorgenommen werden.
- Wenn Sie die Programmposition des "Datensender" löschen, werden die GUIDE Plus+ Daten ebenfalls gelöscht.

## So ändern Sie die Belegung einzelner Programmpositionen

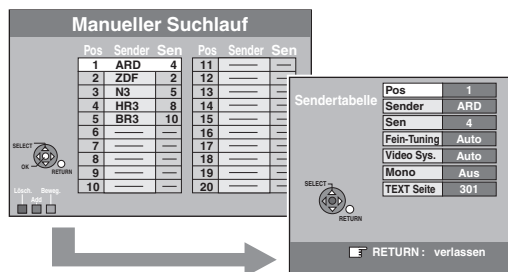

- 1 Wählen Sie mit [▲, ▼, ◀, ▶] eine Programmposition, und drücken Sie [OK].
- 2 Wählen Sie mit [▲, ▼] eine Position aus, und drücken Sie [▶].

Pos	<b>So ändern Sie die Programmposition eines Senders</b> Wählen Sie mit [▲, ▼] oder den Zifferntasten die gewünschte Programmposition, und anschließend [OK].
Sender	<b>So geben Sie den Sender eines Fernsehsenders ein oder ändern ihn</b> Geben Sie mit [▲, ▼, ◀, ▶] den Sendernamen ein, und drücken Sie [OK]. Wenn der <b>Sender</b> eine Leere Stelle benötigt, wählen Sie das Leerzeichen zwischen "Z" und "*".
Sen	<b>So geben Sie einen neuen Sender ein oder ändern die Sen- Nummer eines bereits eingestellten Senders.</b> Geben Sie mit [▲, ▼] oder den Zifferntasten die Sen- Nummer des gewünschten Senders ein. Warten Sie einen Moment, bis der Sender abgestimmt wurde. Drücken Sie anschließend [OK].
Fein-Tuning	<b>So erzielen Sie die beste Abstimmung</b> Stellen Sie den Sender mit [▲, ▼] optimal ein, und drücken Sie [OK]. • Drücken Sie [▶], um zur Einstellung "Auto" zurückzukehren.
Video Sys.	<b>So wählen Sie das Videosystem</b> Bei fehlenden Bildfarben schalten Sie mit [▲, ▼] auf "PAL" oder "SECAM" um und drücken [OK]. • Auto Das Gerät erkennt PAL- und SECAM-Signale selbsttätig. • PAL Zum Empfang von PAL-Signalen. • SECAM Zum Empfang von SECAM-Signalen.
Mono	<b>So wählen Sie den Typ des aufzunehmenden Tons</b> Wenn der Stereoton aufgrund ungünstiger Empfangsbedingungen verzerrt ist oder Sie bei einer Stereo- oder zweisprachigen Sendung den normalen (Mono) Ton aufnehmen möchten, wählen Sie mit [▲, ▼] die Einstellung "Ein" und drücken Sie [OK].
TEXT Seite	<b>So geben Sie die Videotext-Titelseite eines Kanals ein</b> Durch Eingabe der Titelseitennummer kann das Gerät automatisch Programm und Kanäle aufnehmen. Geben Sie mit [▲, ▼] oder den Zifferntasten die Nummer ein, und drücken Sie [OK]. • Die richtige Titelseite des Senders finden Sie in seiner Videotext-Übersicht.

Es stehen die beiden folgenden Optionen zur Wahl, wenn Sie den externen Eingangskanal (AV1, AV2, AV3) in Schritt ① (⇒ oben) wählen.

- Video Sys. (Auto/PAL/SECAM)  
Wählen Sie eine für das angeschlossene Gerät geeignete Einstellung, damit die Aufnahme richtig ausgeführt wird.
- TEXT Seite (Auto/Aus)

## Sendersuchlauf

### Datenübernahme von TV

Sie können die automatische Kanaleinstellung neu starten, wenn die Einrichtung (⇒ 10) aus irgendeinem Grund fehlschlägt.

Wählen Sie "Datenübernahme von TV", wenn Sie das Gerät an einen Q Link - kompatiblen Fernseher mit einem voll verdrahtetem 21-poligen Scart-Kabel oder an einen VIERA Link (HDAVI Control 3 oder spätere Version) -kompatiblen Fernseher mit HDMI-Kabel anschließen.

(Programmpositionen werden vom Fernsehgerät für die Kanäle in der Kanalbelegung dieses Geräts heruntergeladen und mithilfe dieser praktischen Funktion kopiert.)

Wenn das Bestätigungsfenster angezeigt wird

**1 Wählen Sie mit [◀, ▶] die Option "Ja", und drücken Sie [OK].**

Wenn das Ländereinstellungsmenü auf dem Fernseher erscheint

**2 Wählen Sie mit [▲, ▼] das Land und drücken Sie [OK].**

Der Auto-Setup kann auch mit Hilfe des nachfolgend aufgeführten Verfahrens neu gestartet werden.

Wenn das Gerät eingeschaltet ist und in den Stoppmodus gesetzt wird **Halten Sie [√ CH] und [CH ^] am Hauptgerät gedrückt, bis der Bildschirm mit den Ländereinstellungen angezeigt wird.**

Alle Einstellungen außer Passwort, Uhrzeit und Sicherungsstufe werden auf die werksseitigen Voreinstellungen zurückgesetzt. Auch die Timer-Aufnahmeprogramme werden gelöscht.

**Wenn die Meldung zur Einstellung des GUIDE Plus+ Systems angezeigt wird.**

• Wenn Sie das GUIDE Plus+ System einrichten möchten

**Wählen Sie mit [◀, ▶] die Option "Ja", und drücken Sie [OK].**

Fahren Sie mit Schritt 2 auf Seite 11 fort.

• Wenn Sie das GUIDE Plus+ System nicht einrichten möchten

**Wählen Sie mit [◀, ▶] die Option "Nein", und drücken Sie [OK].**

Das Fernsehbild wird angezeigt. Die Einrichtung ist abgeschlossen.

## Disc

(Alle werksseitigen Default-Einstellungen werden durch unterstrichenem Text angezeigt.)

### Einstellungen für Wiedergabe

• Drücken Sie [OK], um die folgenden Einstellungen anzuzeigen.

#### Sicherungsstufe

Stellen Sie eine Sicherungsstufe ein, um die Wiedergabe von DVD-Video einzuschränken.

Folgen Sie den Bildschirmanweisungen. Wenn der Passwortbildschirm angezeigt wird, geben Sie ein vierstelliges Passwort mit den Zifferntasten ein. **Vergessen Sie Ihr Passwort nicht.**

Sicherungseinstellung (bei Stufe 8)

[8 Erlaubt alle Titel] Alle DVD-Video-Discs können wiedergegeben werden.

[1 bis 7] Verhindert die Wiedergabe von DVD-Video-Discs, auf denen entsprechende Kindersicherungsstufen aufgezeichnet sind.

[0 Sperrt alle Titel] Verhindert die Wiedergabe aller DVD-Video-Discs.

• Einstellungen ändern (Bei den Stufen 0 bis 7)

[Recorder entriegeln] [Kennziffer ändern]

[Einstufung ändern] [Vorübergehende Freigabe]

#### Audiospur

[Englisch] [Deutsch] [Französisch] [Italienisch]

[Spanisch] [Niederländisch] [Schwedisch]

[Original] Die Originalsprache der jeweiligen Disc wird gewählt.

[Sonstige \* \* \* \* \*]\*

#### Untertitel

[Automatisch] Falls die für "Tonspur" gewählte Sprache nicht verfügbar ist, werden die Untertitel automatisch in dieser Sprache angezeigt, vorausgesetzt, sie sind auf der Disc vorhanden.

[Englisch] [Deutsch] [Französisch] [Italienisch]

[Spanisch] [Niederländisch] [Schwedisch]

[Sonstige \* \* \* \* \*]\*

#### Disc-Menüs

[Englisch] [Deutsch] [Französisch] [Italienisch]

[Spanisch] [Niederländisch] [Schwedisch]

[Sonstige \* \* \* \* \*]\*

\* [Sonstige \* \* \* \* \*]

Geben Sie einen Code (⇒ 74) mithilfe der Nummertasten ein.

Wenn die gewählte Sprache auf der Disc nicht verfügbar ist, wird die Standardsprache verwendet. Bei einigen Discs kann die Sprache nur über den Menübildschirm geändert werden (⇒ 19).

## DVD-V

Zur Wahl der Sprache für den Ton, die Untertitel und die Disc-Menüs.

- Einige Discs starten trotz der hier vorgenommenen Änderungen in einer bestimmten Sprache.
- Wenn Sie bei den Sprachen Englisch/Französisch/Deutsch/Italienisch/Spanisch/Holländisch einer Senderübernahme vom Fernseher die Ländereinstellung in der automatischen Einstellung im Plug-In vornehmen, stimmt die Sprache ("Audiospur"/"Disc-Menüs") überein und der "Untertitel" wird auf "Automatisch" eingestellt.

### Einstellungen für Aufnahme

• Drücken Sie [OK], um die folgenden Einstellungen anzuzeigen.

#### Aufnahmezeit im EP-Modus

Wählen Sie die maximale Aufnahmezeit in Stunden für den EP-Modus. (⇒ 24, Aufnahmemodi und ungefähre Aufnahmezeiten).

[EP (6Stunden)] Auf eine leere 4,7-GB-Disc können Sie 6 Stunden lang aufnehmen.

[EP (8 Stunden)] Auf eine leere 4,7-GB-Disc können Sie 8 Stunden lang aufnehmen.

• Bei "EP (6Stunden)" erhält man eine bessere Tonqualität als bei "EP (8 Stunden)".

#### Bildverhältnis für Aufnahme

Stellt das Bildseitenverhältnis für die Aufnahme oder den Kopiervorgang ein.

[Automatisch] Das Programm wird in dem ursprünglichen Seitenverhältnis aufgenommen, das bei Aufnahmebeginn verwendet wurde (dies gilt auch, wenn die Aufnahme bei einem Werbespot usw. begonnen wurde).

[16:9] [4:3]

- Beim Aufnehmen oder Kopieren auf die Festplatte oder auf eine DVD-RAM mit der aktivierten Option "Aufn. für High-Speed-Kopieren" "Aus" wird das Programm in dem ursprünglichen Bildseitenverhältnis aufgenommen.
- In den folgenden Fällen wird im Format 4:3 aufgenommen oder kopiert, auch wenn "Automatisch" oder "16:9" eingestellt wurde.
  - **-R -R DL -RW(V)** Wenn als Aufnahmemodus "EP" oder "FR (Aufnahmen von mindestens 5 Stunden Länge)" eingestellt wurde.
  - Wenn eine +R, +R DL oder +RW aufgenommen oder kopiert wird.

#### Kapitelerstellung

Stellen Sie die automatische Kapitelerstellung Methode ein. (⇒ 42)

[Automatisch] [5 Minuten]

[Aus] Es wurden keine Punkte festgelegt, an denen die Kapitel beginnen sollen.

#### Aufn. für High-Speed-Kopieren

Sie können die aufgenommenen Titel im Hochgeschwindigkeitsmodus von der Festplatte auf DVD-R, DVD-R DL, DVD-RW (DVD-Video Format), +R, +R DL und +RW kopieren. Die Bildschirmgröße u.a. ist jedoch eingeschränkt (⇒ unten).

Wir empfehlen die Einstellung auf "Aus" zu schalten, wenn das Hochgeschwindigkeitskopieren auf DVD-R usw. bei der Programmaufnahme nicht erforderlich ist.

Diese Einstellung ist wirksam, wenn von einem Fernsehprogramm oder einem externen Gerät (einschließlich DV-Anlage) aufgenommen wird oder wenn von einem finalisierten DVD-Video kopiert wird.

[Ein] Im Hochgeschwindigkeitsmodus können Sie auf DVD-R usw. kopieren. Wählen Sie mit [◀, ▶] die Option "Ja", und drücken Sie [OK].

• Die folgenden Einschränkungen gelten für die aufgenommenen Titel.

- Aufnahmen werden mit dem in "Bildverhältnis für Aufnahme" (⇒ oben) eingestellten Bildverhältnis aufgenommen.
- Wählen Sie mit "Sprachauswahl" im Voraus den Audiotyp (⇒ 65).
- Sie können den Ton nicht mehr umschalten, wenn Sie ein Programm über den Eingangskanal am Fernsehgerät ansehen, das an dieses Gerät angeschlossen ist (z.B. AV1 usw.).

[Aus]

#### DVD-Geschw. bei High-Speed-Kop

Wählen Sie die Geschwindigkeit zum Hochgeschwindigkeitskopieren (Bei der Verwendung von hochgeschwindigkeitskopier-kompatiblen DVD-RAM 5X-, DVD-R-, +R 8X- oder +RW 4X-Discs).

[Maximum]

[Normal (Leise)] Hierbei generiert dieses Gerät weniger Geräusche als wenn "Maximum" gewählt wird, allerdings dauert das Kopieren dann etwa doppelt so lange.



## Video

(Alle werksseitigen Default-Einstellungen werden durch unterstrichenem Text angezeigt.)

### Aufnahmeschärfe

Zur Wahl der Bildschärfe bei der Aufnahme. Die Einstellung wird auf "Ein" fixiert, wenn Sie "TV System" auf "NTSC" einstellen (⇒ 66).

- [Ein] Die Bilder werden klarer und lebhafter. Verwenden Sie normalerweise diese Einstellung.
- [Aus] Wählen Sie diese Einstellung, wenn Sie verrauschte Bilder aufnehmen.

### Standbild-Modus

Zur Wahl des Typs des im Pausenmodus angezeigten Bildes (⇒ 82, Voll- und Halbbilder).

#### [Automatisch]

- [Halbbild] Wählen Sie diese Einstellung, wenn das Bild bei der Einstellung "Automatisch" zittert. (Die Bildauflösung ist geringer.)
- [Vollbild] Wählen Sie diese Einstellung, falls kleine Schriftzeichen oder feine Muster bei der Einstellung "Automatisch" undeutlich sind. (Die Bildauflösung ist höher.)

### Nahtlose Wiedergabe

Wählen Sie den Wiedergabemodus zwischen den Playlisten-Kapitel-Segmenten und teilweise gelöschten Titeln aus.

- [Ein] Die Kapitel der Playliste werden lückenlos wiedergegeben. Dies funktioniert jedoch nicht, wenn die Playliste verschiedene Audiotypen enthält und wenn Quick View (PLAY × 1.3) verwendet wird. Außerdem kann sich die Position der Kapitelsegmente geringfügig ändern.
- [Aus] Die Begrenzungspunkte der Kapitel in der Playliste werden exakt eingehalten, das Bild kann jedoch kurzzeitig einfrieren.

## Audio

(Alle werksseitigen Default-Einstellungen werden durch unterstrichenem Text angezeigt.)

### Dynamikbereich-Kompression

**[DVD-V]** (nur Dolby Digital)

Zur Änderung des Dynamikumfangs für die Wiedergabe zu Nachtzeiten.

- [Ein] [Aus]

### Sprachauswahl

Zur Wahl zwischen Haupt- und Zusatzton in folgenden Fällen:

- Sie nehmen auf oder kopieren auf eine DVD-R, DVD-R DL, DVD-RW (DVD-Video-Format), +R, +R DL oder +RW.
- "Aufn. für High-Speed-Kopieren" ist auf "Ein" eingestellt.
- Ton wird in LPCM aufgenommen oder kopiert (⇒ rechts, "Audiomodus für XP-Aufnahme").

[M 1] [M 2]

- Bei der Aufnahme von einer externen Signalquelle, wie etwa beim Kopieren von einem Videorecorder, können Sie den Ton nicht auf diesem Gerät wählen. (Ausnahme: Kopieren von einem DV-Gerät, das an die DV-Eingangsbuchse dieses Geräts angeschlossen ist.) Wählen Sie das Signal am anderen Gerät.
- Bei der Aufnahme von der DV-Buchse des Geräts wählen Sie die Art der Tonaufnahme unter "Audiomodus für DV Input" aus (⇒ rechts).

### Digital Audio Ausgang

Ändern Sie die Einstellungen, wenn Sie ein Gerät an die DIGITAL AUDIO OUT-Buchse dieses Geräts angeschlossen haben (⇒ 70).

- Drücken Sie [OK], um die folgenden Einstellungen anzuzeigen.

### PCM-Abwärtswandlung

Legt fest, wie der Ton mit einer Abtastfrequenz von 96 kHz ausgegeben wird.

- Wenn die Signale eine Abtastfrequenz von mehr als 48 kHz besitzen oder die Disc mit einem Kopierschutz versehen ist, werden die Signale unabhängig von den Einstellungen gegenüber auf 96 kHz umgewandelt.

[Ein] Die Signale werden in 48 kHz umgewandelt. (Wählen Sie diese Einstellung, wenn das angeschlossene Gerät keine Signale mit einer Abtastfrequenz von 96 kHz verarbeiten kann.)

[Aus] Die Signale werden mit 96 kHz ausgegeben. (Wählen Sie diese Einstellung, wenn das angeschlossene Gerät Signale mit einer Abtastfrequenz von 96 kHz verarbeiten kann.)

### Dolby Digital\*

Zur Festlegung der Signalausgabeart.

- Wählen Sie "Bitstream", wenn das Signal vom angeschlossenen Gerät decodiert wird.
- Wählen Sie "PCM", wenn das Signal von diesem Gerät decodiert und als 2-Kanal-Signal ausgegeben wird.
- Wenn es nicht richtig eingestellt wird, könnten Geräusche entstehen.

[Bitstream] Bei Anschluss an ein Gerät mit integriertem Dolby Digital Decoder.

[PCM] Bei Anschluss an ein Gerät ohne integrierten Dolby Digital Decoder.

### DTS\*

Zur Festlegung der Signalausgabeart.

Wählen Sie "Bitstream", wenn das Signal vom angeschlossenen Gerät decodiert wird.

Wählen Sie "PCM", wenn das Signal von diesem Gerät decodiert und als 2-Kanal-Signal ausgegeben wird.

- Wenn es nicht richtig eingestellt wird, könnten Geräusche entstehen.

[Bitstream] Bei Anschluss an ein Gerät mit integriertem DTS Decoder.

[PCM] Bei Anschluss an ein Gerät ohne integrierten DTS Decoder.

### MPEG\*

Zur Festlegung der Signalausgabeart.

Wählen Sie "Bitstream", wenn das Signal vom angeschlossenen Gerät decodiert wird.

Wählen Sie "PCM", wenn das Signal von diesem Gerät decodiert und als 2-Kanal-Signal ausgegeben wird.

- Wenn es nicht richtig eingestellt wird, könnten Geräusche entstehen.

[Bitstream] Wenn ein Gerät mit eingebautem MPEG-Decoder angeschlossen wird.

[PCM] Wenn ein Gerät ohne eingebauten MPEG-Decoder angeschlossen wird.

\* Lesen Sie in den Bedienungsanleitungen der angeschlossenen Geräte nach, ob sie alle Audioformate decodieren können.

### Audiomodus für XP-Aufnahme

Zur Wahl des Audiotyps beim Aufnehmen oder Kopieren im XP-Modus.

[Dolby Digital] (⇒ 82) [LPCM] (⇒ 82)

- Die Bildqualität von LPCM-Aufnahmen ist unter Umständen schlechter als bei normalen Aufnahmen im XP-Modus.
- Wenn Sie einen anderen Aufnahmemodus als XP verwenden, wird der Ton selbst bei der Einstellung "LPCM" als Dolby Digital-Ton aufgenommen.
- Beim Aufnehmen einer zweisprachigen Sendung wählen Sie zuvor den Audiotyp aus "Sprachauswahl" aus (⇒ links).

### Audiomodus für DV Input

Zur Wahl des Audiomodus beim Aufnehmen über die DV-Eingangsbuchse des Geräts (⇒ 27).

[Stereo 1] Aufnahme von Ton (L1, R1).

[Stereo 2] Aufnahme von Nachvertonung (L2, R2) neben dem Original-Aufnahmesignal.

[Mix] Aufnahme von Stereo 1 und Stereo 2.

- Beim Aufnehmen einer zweisprachigen Sendung wählen Sie zuvor den Audiotyp aus "Sprachauswahl" aus (⇒ links).

## Display

(Alle werksseitigen Default-Einstellungen werden durch unterstrichenem Text angezeigt.)

### Sprachauswahl

Zur Wahl der Sprache für die Menüs und Bildschirmanzeigen.

[English] [Deutsch] [Français] [Italiano]

[Español] [Nederlands]

### Bildschirm-Einblendungen

Zur Auswahl der automatischen Anzeige von Statusmeldungen.

[Automatisch] [Nein]

### Grauer Hintergrund

Wählen Sie "Aus", wenn das Gerät den grauen Hintergrund bei schwachem Empfang nicht anzeigen soll.

[Ein] [Aus]

### Helligkeit des Anzeigefeldes

Zum Ändern der Helligkeit des Geräte-Displays. Diese Einstellung wird auf "Automatisch" fixiert, wenn Sie "Energiesparmodus" (⇒ 67) auf "Ein" einstellen.

[Hell] [Gedimmt]

[Automatisch] Das Display wird während der Wiedergabe schwarz und erlischt beim Ausschalten des Geräts. Wenn eine Taste gedrückt wird, erscheint es wieder sofort. Wenn die Energiesparmodus Einstellung (⇒ 67) auf "Ein" gesetzt ist, wird der Stromverbrauch während des Bereitschaftsmodus gesenkt.

### Pause Live TV-Symbol

Wählen Sie "Aus" wenn Sie nicht möchten, dass das Gerät die Bildschirmikone anzeigt, wenn Sie die Pause Live TV Funktion verwenden.

[Ein] [Aus]

## Bildschirmschoner

**[Ein]** Wenn dieses Gerät bei angezeigtem Bildschirm ungefähr 5 Minuten nicht benutzt wird, erscheint der Bildschirmschoner. Zur Rückkehr in den vorhergehenden Bildschirm drücken Sie [OK].

**[Aus]**

## FUNCTION MENU-Anzeige

**[Ein]** Beim Einschalten dieses Geräts wird das FUNCTION MENU angezeigt. (⇒ 7)

**[Aus]**

## Anschluss

(Alle werksseitigen Default-Einstellungen werden durch unterstrichenem Text angezeigt.)  
Je nach angeschlossenen Gerät könnten einige Positionen auf der Anzeige grau schattiert und nicht gewählt werden, oder Sie könnten nicht in der Lage sein, die Einstellungen zu ändern.

### TV Bildschirmformat

Stellen Sie diesen Parameter entsprechend des Fernsehertyps ein.

**[16:9]** Bei Anschluss an einen Breitbildfernseher (16:9).

**[Pan & Scan]** Bei Anschluss an ein Fernsehgerät mit dem Format 4:3, wird das Bild seitlich auf ein 16:9-Bild zugeschnitten.



**[Letterbox]** Bei Anschluss an ein Fernsehgerät mit dem Format 4:3. Wird das 16:9-Bild im Letterbox-Format angezeigt.



### Progressiv

Um die Vorteile von Progressive Video genießen zu können, müssen Sie die COMPONENT VIDEO OUT-Buchsen dieses Geräts mit einem Progressive Scantauglichen LCD/Plasma-Fernseher oder LCD-Projektor verbinden.

Diese Einstellung ist immer "Aus", wenn Sie für "AV1 Ausgang ( Scart )" die Einstellung "RGB 1 ( ohne Component )" oder "RGB 2 ( ohne Component )" wählen.

**[Ein]** **[Aus]**

### Hinweis

- Bei Anschluss an ein gewöhnliches (CRT: Kathodenstrahlröhre) Fernsehgerät oder an ein den PAL-Modus verwendendes Multisystem-Fernsehgerät, auch wenn es progressiv-kompatibel ist, kann der Progressivausgang ein leichtes Flimmern verursachen. Schalten Sie "Progressiv aus, wenn Sie davon betroffen sind (⇒ 59).
- Das Bild wird nicht richtig angezeigt, wenn Sie das Gerät an einen unkompatiblen Fernseher angeschlossen haben.

### TV System

Ändern Sie die Einstellung, wenn das angeschlossene Gerät ein anderes System verwendet oder die Festplatte sowohl PAL- als auch NTSC-Titel enthält.

**[PAL]**

- Wählen Sie diese Einstellung, wenn ein PAL- oder Mehrnormen-Fernsehgerät angeschlossen ist. In NTSC aufgenommenen Titel werden im PAL 60-Modus wiedergegeben.
- Wählen Sie diese Option, um Fernsehprogramme und PAL-Eingangssignale von externen Geräten aufzunehmen.
- **[HDD]** Wählen Sie diese Einstellung, wenn Sie einen auf der Festplatte aufgenommenen PAL-Titel wiedergeben.

**[NTSC]**

- Wählen Sie diese Einstellung, wenn ein NTSC-Fernseher angeschlossen ist. Fernsehprogramme können nicht richtig aufgenommen werden.
- Wählen Sie diese Einstellung, um NTSC-Eingangssignale von externen Geräten aufzunehmen.
- **[HDD]** Wählen Sie diese Einstellung, wenn Sie einen auf der Festplatte aufgenommenen NTSC-Titel wiedergeben.

### Hinweis

- Dieses Gerät kann keine NTSC-Signale auf Discs aufnehmen, die schon PAL-Signale enthalten. (Programme, die durchgängig einen der beiden Signaltypen verwenden, können hingegen auf die Festplatte aufgenommen werden.)
- Wenn "NTSC" gewählt ist, steht das GUIDE Plus+ System nicht zur Verfügung.
- Bei Aufnahme, Standby Timeraufnahme oder EXT LINK Standby kann dieses Gerät keine Discs oder Titel wiedergeben, die nicht der "TV System" Einstellung entsprechen. Es empfiehlt sich, dass das "TV System" vor der Wiedergabe so eingestellt wird, dass es den Discs oder den Titeln entspricht.

### So ändern Sie alle Einstellungen auf einmal (PAL↔NTSC)

Halten Sie im Stoppzustand [■] und [▲ OPEN/CLOSE] am Gerät mindestens fünf Sekunden lang gedrückt.

## HDMI-Einstellungen

- Drücken Sie [OK], um die folgenden Einstellungen anzuzeigen.

### HDMI-Videoformat

Sie können nur Elemente auswählen, die mit den angeschlossenen Geräten kompatibel sind. Dieses Einstellung muss in der Regel nicht geändert werden. Sollten Sie jedoch mit der Ausgabequalität der Bilder nicht zufrieden sein, können Sie diese durch die Änderung der Einstellung optimieren.

- Um die auf 1080p angepasste Video High Quality zu nutzen, müssen Sie das Gerät direkt an ein 1080p kompatibles HDTV anschließen. Wenn dieses Gerät mithilfe eines anderen Geräts an ein HDTV angeschlossen wird, muss dieses auch 1080p kompatibel sein.

[576i / 480i] [576p / 480p] [720p] [1080i]

**[1080p]** Wurde der Video-Ausgang auf "1080p" eingestellt, empfehlen wir die Verwendung von High Speed HDMI-Kabeln mit dem HDMI-Logo (Label) von höchstens 5 Meter Länge, um Videoverzerrungen usw. zu vermeiden.

**[Automatisch]** Wählt automatisch die optimale Ausgabeauflösung für den angeschlossenen Fernseher aus (1080p, 1080i, 720p, 576p / 480p oder 576i / 480i).

### Bildverhältnis für 4:3 Video

Für die Wiedergabe eines Titels im Bildverhältnis 4:3 bei Anschluss mit einem HDMI-Kabel, müssen Sie einstellen, wie die Bilder auf einem 16:9-Breitbildfernsehgerät angezeigt werden sollen.

**[4:3]** Bildausgabe nach links und rechts erweitert.



**[16:9]** Bild wird im Originalbildverhältnis mit Seitenstreifen ausgegeben.



### Digital Audio Ausgang

**[HDMI und Optisch]**

**[Nur Optisch]** Wählen Sie diese Funktion, wenn dieses Gerät über ein optisches digitales Audiokabel an einen Verstärker sowie über ein HDMI-Kabel an einen Fernseher angeschlossen ist und Sie die Discs in höchster Audioqualität wiedergeben möchten (⇒ 70).

### VIERA Link

Bei dieser Einstellung wird die Funktion "HDAVI Control" verwendet, wenn über ein HDMI-Kabel ein Anschluss an ein Gerät besteht, das "HDAVI Control" unterstützt.

**[Ein]**

**[Aus]** Auswahl, wenn Sie "HDAVI Control" nicht verwenden möchten.

### AV1 Ausgang ( Scart )

Einstellungen je nach Buchse des angeschlossenen Fernsehgeräts. Wählen Sie "Video ( mit Component )" oder "S Video ( mit Component )" für das Komponentensignal (progressives Signal). Wenn ein Decoder angeschlossen ist, wählen Sie nicht "RGB 1 ( ohne Component )".

Wenn dieses Gerät über ein HDMI-Kabel angeschlossen ist, können Sie "RGB 1 ( ohne Component )" oder "RGB 2 ( ohne Component )" nicht auswählen.

**[Video ( mit Component )]**

Wählen Sie diesen Modus, wenn ein Fernsehgerät angeschlossen ist, das ein multiples Signal empfangen kann.

**[S Video ( mit Component )]**

Wählen Sie diesen Modus, wenn ein Fernsehgerät angeschlossen ist, das ein S-Video-Signal empfangen kann.

**[RGB 1 ( ohne Component )]**

Wählen Sie diese Einstellung, wenn ein Fernsehgerät angeschlossen ist, das ein RGB-Signal empfangen kann. Wenn Sie das Bild des Geräts immer im RGB-Signal sehen möchten, wählen Sie diesen Modus. Der Fernseh-Bildschirm schaltet automatisch um und zeigt das Bild des Geräts an, wenn das Gerät eingeschaltet wird.

**[RGB 2 ( ohne Component )]**

Wählen Sie diesen Modus, wenn ein Fernsehgerät angeschlossen ist, das ein RGB Signal empfangen kann. Wenn Sie das Bild des Geräts nur dann anzeigen möchten, wenn Sie Menüs wiedergeben oder ansehen, wählen Sie diesen Modus.

## Einstellungen AV2

Nehmen Sie die Einstellung entsprechend des angeschlossenen Geräts vor.

- Drücken Sie [OK], um die folgenden Einstellungen anzuzeigen.

### AV2 Eingang

Wählen Sie "RGB / Video" oder "RGB", wenn Sie ein RGB-Videoausgangssignal von einem externen Gerät zuleiten oder aufnehmen.

[RGB / Video] [RGB] [Video] [S Video]

### AV2 Buchse

Diese Einstellung steht fest auf "Ext", wenn Sie "TV System" auf "NTSC" stellen.

[Decoder] Wenn ein Decoder zum Entschlüsseln verschlüsselter Signale (z.B. C+ Decoder) angeschlossen ist.

[Ext] Wenn ein Videorecorder oder ein Digital/Satelliten-Receiver angeschlossen ist.

### Ext Link

Diese Einstellung ist nicht möglich, wenn "TV System" auf "NTSC" gestellt ist.

[Ext Link 1] Wenn ein Digital/Satelliten-Receiver angeschlossen ist, der ein spezielles Steuersignal über das 21-polige Scart-Kabel überträgt. Die Start- und Endzeiten der Aufnahme werden vom Steuersignal gesteuert.

[Ext Link 2] Wenn ein externes Gerät mit Timer-Funktion angeschlossen ist. Wenn sich das Gerät einschaltet, beginnt die Aufnahme. Wenn sich das Gerät ausschaltet, hält die Aufnahme an.

## Sonstige

(Alle werksseitigen Default-Einstellungen werden durch unterstrichenem Text angezeigt.)

### Fernbedienung

Wenn mehrere Panasonic-Geräte dicht beieinander stehen, ändern Sie den Fernsteuerungscode am DVD-Recorder und an der Fernbedienung. (Die Codes müssen identisch sein.)

[DVD 1] [DVD 2] [DVD 3]

Im Normalfall verwenden Sie den werksseitig voreingestellten Code "DVD 1".

- 1 Wählen Sie mit [▲, ▼] den Code ("DVD 1", "DVD 2" oder "DVD 3"), und drücken Sie [OK].

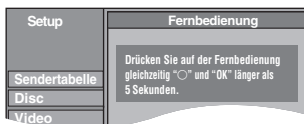

So ändern Sie den Code auf der Fernbedienung

- 2 Halten Sie die Taste [OK] gedrückt und drücken Sie die Zifferntaste ([1], [2] oder [3]) mindestens 5 Sekunden.
- 3 Drücken Sie [OK].

■ Wenn folgende Anzeige im Display des Geräts erscheint



Fernbedienungscode des Geräts

Stellen Sie an der Fernbedienung denselben Code ein wie am Gerät (⇒ Schritt 2).

#### Hinweis

Wenn Sie "Daten löschen" im Menü Setup ausführen, wird das Hauptgerät auf den Code "DVD 1" zurückgesetzt. Ändern Sie den Fernsteuerungscode in 1 (⇒ Schritt 2).

## Datum / Zeit

In der Regel stellt die Einrichtungsfunktion des Geräts (⇒ 10) automatisch die richtige Uhrzeit ein. Unter bestimmten Empfangsbedingungen kann das Gerät die Uhr jedoch nicht automatisch einstellen.

Führen Sie in diesem Fall die folgenden Schritte aus, um die Uhr manuell einzustellen.

- 1 Wählen Sie mit [▲, ▼] für "Aus" die Option "Automatisch", und drücken Sie [OK].

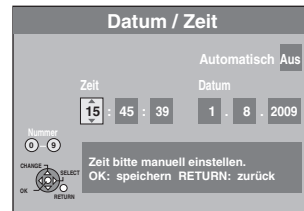

- 2 Wählen Sie mit [◀, ▶] die zu ändernde Position.

Die Positionen ändern sich wie folgt:

Stunde ↔ Minute ↔ Sekunde ↔ Tag ↔ Monat ↔ Jahr

- 3 Ändern Sie die Einstellung mit [▲, ▼].

Sie können auch die Zifferntasten für die Einstellung verwenden.

- 4 Drücken Sie am Ende der Einstellungen [OK].

Die Uhr startet.

#### Hinweis

Wenn der Fernsehsender ein Uhrzeitsignal ausstrahlt und "Automatisch" im Menü für die Uhreinstellung auf "Ein" gestellt ist, überprüft die automatische Uhrzeitkorrektur die Uhr und stellt sie gegebenenfalls mehrmals am Tag nach.

## Standby-Einstellung

- Drücken Sie [OK], um die folgenden Einstellungen anzuzeigen.

### Energiesparmodus

[Ein] Im Bereitschaftsbetrieb verbraucht das Gerät nur minimal Strom (⇒ 81).

[Aus] Damit stellen Sie den Schnellstartmodus ein.

- Beziehen Sie sich auf die Tabelle für die Eigenschaften der Energiesparmodus Funktion (⇒ 10), wenn das Gerät ausgeschaltet wird.

### Auto-Standby

Legen Sie die Zeit für die automatische Ausschaltung fest. Das Gerät schaltet sich nach Beenden der Wiedergabe zur festgelegten Zeit automatisch ab.

[2 Stunden] [4 Stunden] [6 Stunden]

[Aus] Das Gerät schaltet sich nicht automatisch aus.

## DivX-Aufzeichnung

Sie benötigen diesen Registrierungscode für den Kauf und die Wiedergabe von DivX Video-on-Demand (VOD)-Material (⇒ 35).

## Initialisieren

- Drücken Sie [OK], um die folgenden Einstellungen anzuzeigen.

### Daten löschen

Alle Einstellungen außer Passwort, Uhrzeit und Sicherungsstufe werden auf die werksseitigen Voreinstellungen zurückgesetzt. Auch die Timer-Aufnahmeprogramme werden gelöscht.

[Ja] [Nein]

### Standardeinstellungen

Alle Einstellungen außer den programmierten Kanälen, der Uhr-, Länder-, Sprachen-, Disc-Sprachen-, Sicherungsstufen-, Passwort- und Fernsteuerungscode-Einstellung werden auf die werksseitigen Voreinstellungen zurückgesetzt.

[Ja] [Nein]

## Steuern des Fernsehers

Die TV-Steuertasten der Fernbedienung können Sie so programmieren, dass Sie den Fernseher damit ein-/ausschalten, den Eingangsmodus des Fernsehers umschalten, den Fernsehkanal wählen und die Lautstärke einstellen können.

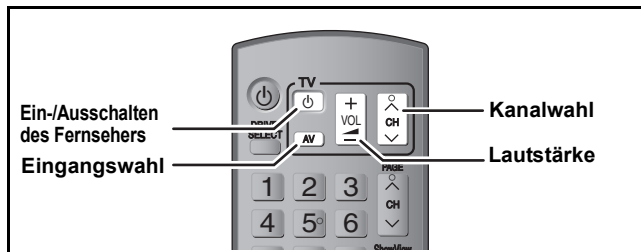

### 1 Richten Sie die Fernbedienung auf den Fernseher. Halten Sie [TV] gedrückt, und geben Sie den Code mit den Zifferntasten ein.

z.B.: 01: [0] ⇒ [1]    10: [1] ⇒ [0]

#### Hersteller und Code

Marke	Code	Marke	Code
Panasonic	01/02/03/04	METZ	05/28
AIWA	35	MITSUBISHI	05/19/20/47
AKAI	27/30	MIVAR	24
BEIJING	33	NEC	36
BEKO	05/71/72/73/74	NOBLEX	33
BENQ	58/59	NOKIA	25/26/27/60/61
BP	09	NORDMENDE	10
BRANDT	10/15	OLEVIA	45
BUSH	05	ONWA	30/39/70
CENTREX	66	ORION	05
CHANGHONG	69	PEONY	49/69
CURTIS	05	PHILCO	41/48/64
DAEWOO	64/65	PHILIPS	05/06/46
DESMET	05	PHONOLA	05
DUAL	05	PIONEER	37/38
ELEMIS	05	PROVIEW	52
FERGUSON	10/34	PYE	05
FINLUX	61	RADIOLA	05
FISHER	21	SABA	10
FUJITSU	53	SALORA	26
FUNAI	63/67	SAMSUNG	32/42/43/65/68
GOLDSTAR	05/50/51	SANSUI	05
GOODMANS	05	SANYO	21/54/55/56
GRADIENTE	36	SCHNEIDER	05/29/30
GRUNDIG	09	SEG	05/69/75/76/77/78
HIKONA	52	SELECO	05/25
HITACHI	05/22/23/40/41	SHARP	18
INNO HIT	05	SIEMENS	09
IRRADIO	30	SINUDYNE	05
ITT	25	SONY	08
JINGXING	49	TCL	31/33/66/67/69
JVC	17/30/39/70	TELEFUNKEN	10/11/12/13/14
KDS	52	TEVION	52
KOLIN	45	TEX ONDA	52
KONKA	62	THOMSON	10/15/44
LG	05/50/51	TOSHIBA	16/57
LOEWE	07/46	WHITE WESTINGHOUSE	05
MAG	52	YAMAHA	18/41

### 2 Testen Sie die Fernbedienung, indem Sie das Fernsehgerät einschalten und die Kanäle umschalten.

- Wiederholen Sie den Vorgang, bis Sie den Code finden, der eine korrekte Bedienung ermöglicht.
- Falls die Marke Ihres Fernsehgeräts nicht aufgelistet ist oder Sie den Fernseher mit dem angegebenen Code nicht steuern können, dann ist diese Fernbedienung nicht mit Ihrem Fernsehgerät kompatibel.

#### Hinweis

- Wenn für Ihre Fernsehermarke mehrere Codes aufgeführt sind, wählen Sie den Code, der ein korrektes Steuern ermöglicht.

## Kindersicherung

Die Kindersicherung deaktiviert alle Tasten am Gerät und an der Fernbedienung. Mit dieser Funktion verhindern Sie, dass andere Personen das Gerät bedienen.

Halten Sie [OK] und [RETURN] gleichzeitig gedrückt, bis "X HOLD" im Display des Geräts angezeigt wird.



Wenn Sie bei aktivierter Kindersicherung eine Taste drücken, wird "X HOLD" im Display des Geräts angezeigt, und die Bedienung ist nicht möglich.

#### So deaktivieren Sie die Kindersicherung

Halten Sie [OK] und [RETURN] gleichzeitig gedrückt, bis "X HOLD" ausgeblendet wird.

## Anschluss eines Fernsehers mit AUDIO/VIDEO- oder S VIDEO-Buchsen

Die Buchse S VIDEO OUT liefert eine bessere Bildqualität als die Buchse VIDEO OUT. (Die tatsächliche Bildqualität hängt auch vom Fernseher ab.)

- Achten Sie beim Anschließen darauf, dass die Farben übereinstimmen.

Rückseite des Fernsehers

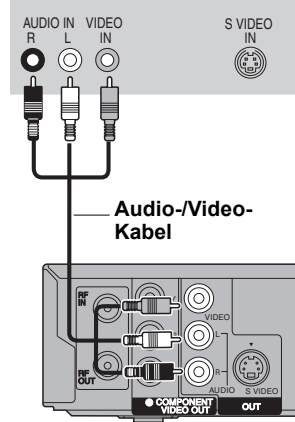

Audio-/Video-Kabel

Rückseite des Fernsehers

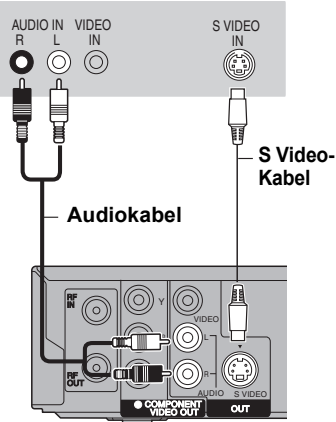

Audiokabel

S Video-Kabel

Rückseite des DVD-Recorders

Rückseite des DVD-Recorders

## Anschluss eines Videorecorders mit AUDIO/VIDEO- oder S VIDEO-Buchsen

Die Buchse S VIDEO liefert eine bessere Bildqualität als die Buchse VIDEO. (Die tatsächliche Bildqualität hängt auch vom Fernseher ab.)

- Achten Sie beim Anschließen darauf, dass die Farben übereinstimmen.

Vorderseite des DVD-Recorders

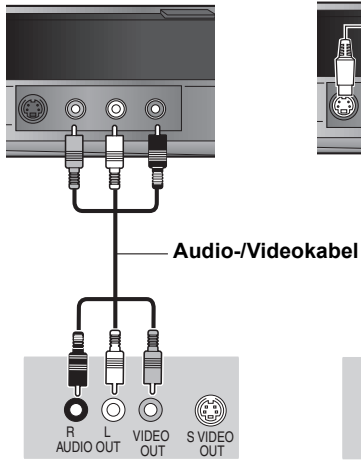

Audio-/Videokabel

Vorderseite des DVD-Recorders

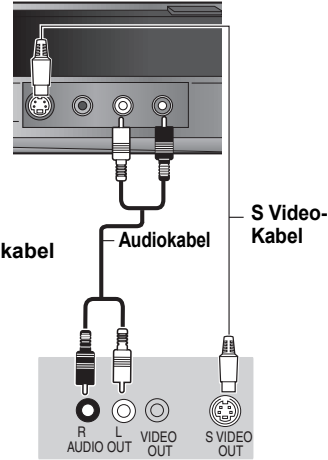

S Video-Kabel

Rückseite des Videorecorders

Rückseite des Videorecorders

## Anschließen eines Fernsehers mit COMPONENT VIDEO-Buchsen

Rückseite des Fernsehers

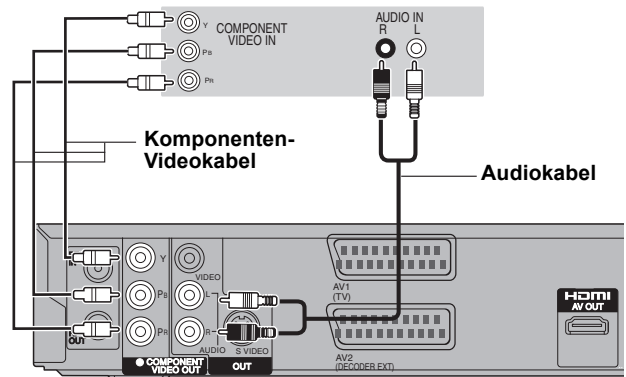

Komponenten-Videokabel

Audiokabel

Rückseite des DVD-Recorders

COMPONENT VIDEO-Buchsen liefern wahlweise ein Zeilensprung- oder ein Progressive-Ausgangssignal (⇨ 82) für eine noch bessere Bildqualität als mit der Buchse S VIDEO OUT.

- Achten Sie beim Anschließen darauf, dass die Farben übereinstimmen.

### Erforderliche Einstellung

„Progressiv“ im Menü Setup (⇨ 66)

### Bei einem herkömmlichen Röhrenfernseher

Der Progressivausgang könnte ein leichtes Flimmern verursachen, auch wenn er progressiv-kompatibel ist. Schalten Sie „Progressiv“ aus, wenn Sie davon betroffen sind (⇨ 59). Das gleiche gilt für den PAL-Modus verwendende Multisystem-Fernsehergeräte.

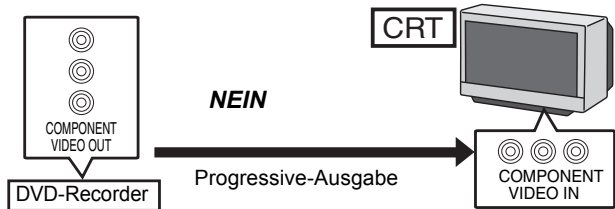

## Anschließen eines Verstärkers mit digitalem Eingang

- Um DVD-Video-Discs mit Mehrkanal-Surround-Sound wiederzugeben, schließen Sie einen Verstärker mit Dolby Digital-, DTS- und MPEG-Decoder an.

### Erforderliche Einstellung

- "Digital Audio Ausgang" im Menü "Setup" (⇒ 65)
- Wenn dieses Gerät über ein optisches digitales Audiokabel an einen Verstärker sowie über ein HDMI-Kabel an einen Fernseher angeschlossen ist, erzielen Sie die höchste Audioqualität mit der Disc, indem Sie "Digital Audio Ausgang" im Menü "Setup" auf "Nur Optisch" stellen Setup (⇒ 66). In diesem Fall wird der Ton nur über den Verstärker und nicht über den Fernseher ausgegeben.
- Vergewissern Sie sich vor dem Kauf eines optischen Digital-Audiokabels (nicht im Lieferumfang enthalten), dass der Stecker in das betreffende Gerät passt.
- Nur DVD-taugliche DTS Digital Surround-Decoder können verwendet werden.

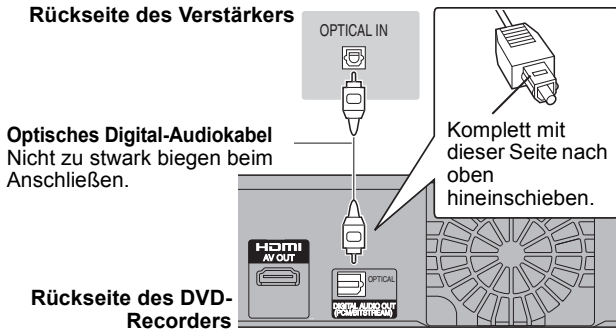

## Anschließen eines Stereo-Verstärkers

- Achten Sie beim Anschließen darauf, dass die Farben übereinstimmen.

### Rückseite des Verstärkers

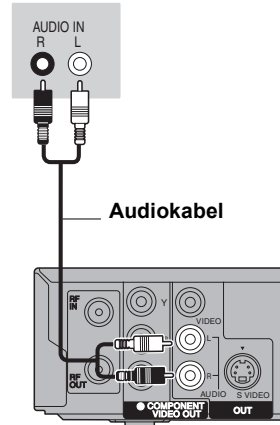

Rückseite des DVD-Recorders

## Anschluss an einen HDMI-kompatiblen Fernseher und Receiver

Wenn Sie dieses Gerät an ein HDMI-kompatibles Gerät anschließen, wird ein unkomprimiertes digitales Audio- und Videosignal übertragen. Sie können Bild und Ton in hervorragender digitaler Qualität genießen - mit nur einem Kabel. Wenn Sie dieses Gerät an einen HDMI-kompatiblen HDTV-(High Definition Television-) Fernseher anschließen, können Sie zwischen der 1080p, 1080i- und 720p-HD-Bildausgabe umschalten.

- In 1920x1080 Auflösung umgewandelte Videoquellen, wenn die High Quality die subjektive Bildauflösung etwas niedriger als die echte, ursprüngliche 1080p full-HD Quellen anzeigt. Für Einzelheiten wenden Sie sich an den Händler.
- Verwenden Sie bitte HIGH SPEED HDMI-Kabel, die das HDMI-Logo (wie auf der Hülle gezeigt) tragen.
- Wenn der Videoausgang auf "1080p" eingestellt wird, verwenden Sie bitte HDMI-Kabel mit maximal 5,0 Meter Länge.

### Zur VIERA Link "HDAVI Control™"-Funktion

Wenn Sie das Gerät an einen Panasonic-Fernseher (VIERA) oder einen Receiver anschließen, der mit der Funktion "HDAVI Control" ausgestattet ist, können Sie die Geräte im verknüpften Betrieb nutzen. [⇒ 40, Verknüpfter Betrieb mit dem Fernseher (VIERA Link "HDAVI Control™"/Q Link)]

- **Nicht-HDMI-konforme Kabel können nicht verwendet werden.**
- **Der Gebrauch eines HDMI-Kabels der Marke Panasonic wird empfohlen.**

#### Empfohlene Teilnummer:

RP-CDHG10 (1,0 m), RP-CDHG15 (1,5 m), RP-CDHG20 (2,0 m), RP-CDHG30 (3,0 m), RP-CDHG50 (5,0 m), usw.

### Anschluss an einen Panasonic-Fernseher (VIERA)

Wenn das 21-polige Scart-Kabel angeschlossen ist, sind die folgenden Funktionen verfügbar.

- Senderübernahme vom Fernsehgerät (⇒ 40)
- TV-Direktaufnahme (⇒ 40)
- Ansehen von Bildern von einem digitalen/Satelliten-Receiver oder einem Decoder (In diesem Fall müssen Sie "AV" als Fernseheneingang wählen.)

### Erforderliche Einstellung

- Stellen Sie "Digital Audio Ausgang" auf "HDMI und Optisch" (⇒ 66). (Die Standardeinstellung ist "HDMI und Optisch".)

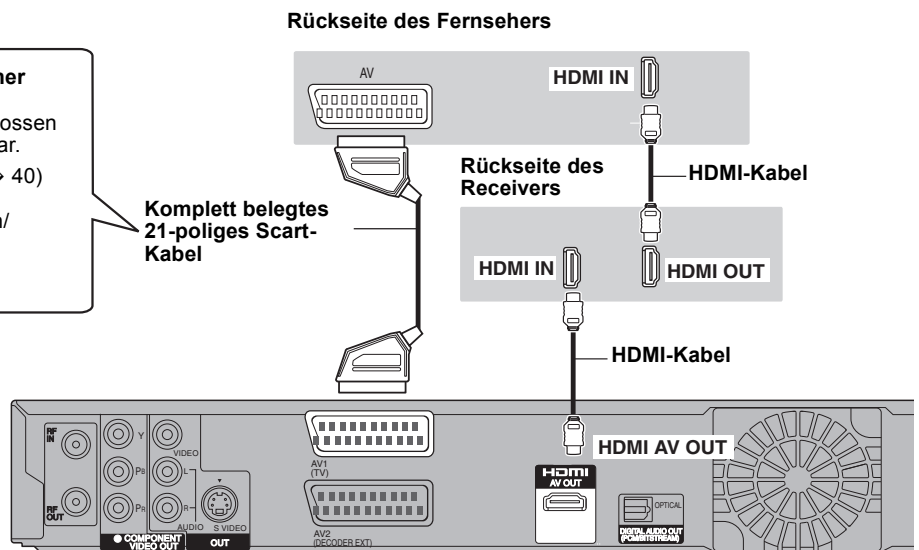

Rückseite des DVD-Recorders

### Hinweis

- Wenn Sie dieses Gerät an einen Fernseher anschließen, der nur zwei Kanäle ausgeben kann, dann werden Audiosignale mit drei oder mehr Kanälen heruntergemischt (⇒ 82) und auf zwei Kanälen ausgegeben, auch bei Anschluss eines HDMI-Kabels. (Unter Umständen können nicht alle Discs heruntergemischt werden.)
- Sie können dieses Gerät nicht an DVI-Einheiten anschließen, die mit HDCP inkompatibel sind. Für HDCP-(High-Bandwidth Digital Content Protection-)kompatible Geräte mit einem digitalen DVI-Eingang (PC-Monitore usw.) gilt: Je nach Gerät werden Bilder unter Umständen nicht ordnungsgemäß oder überhaupt nicht angezeigt, wenn die Verbindung über ein DVI/HDMI-Adapterkabel hergestellt wird. (Ton kann nicht ausgegeben werden.)

## Anschließen eines Fernsehers und Videorecorders

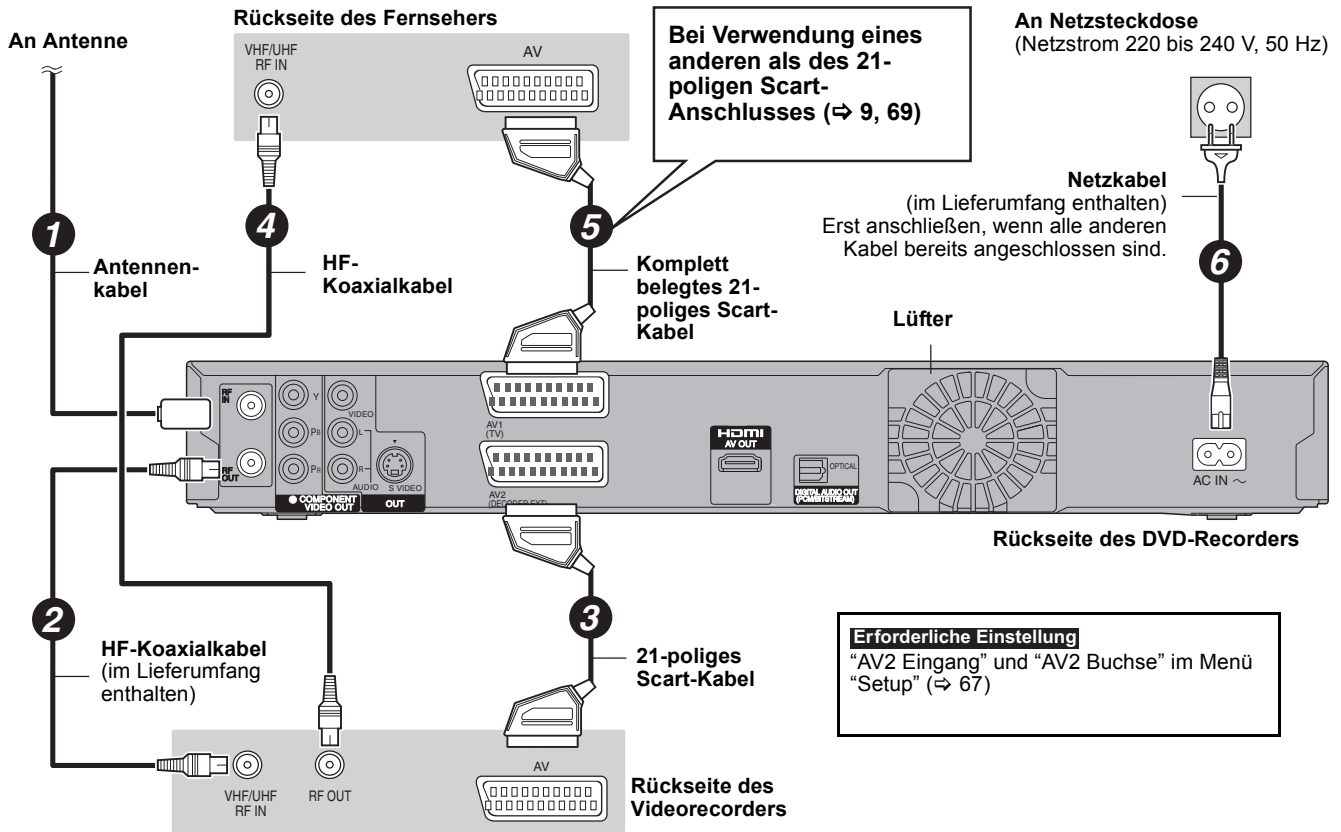

## Anschließen von Fernseher und VCR, Digital-/Satelliten-Receiver oder Decoder

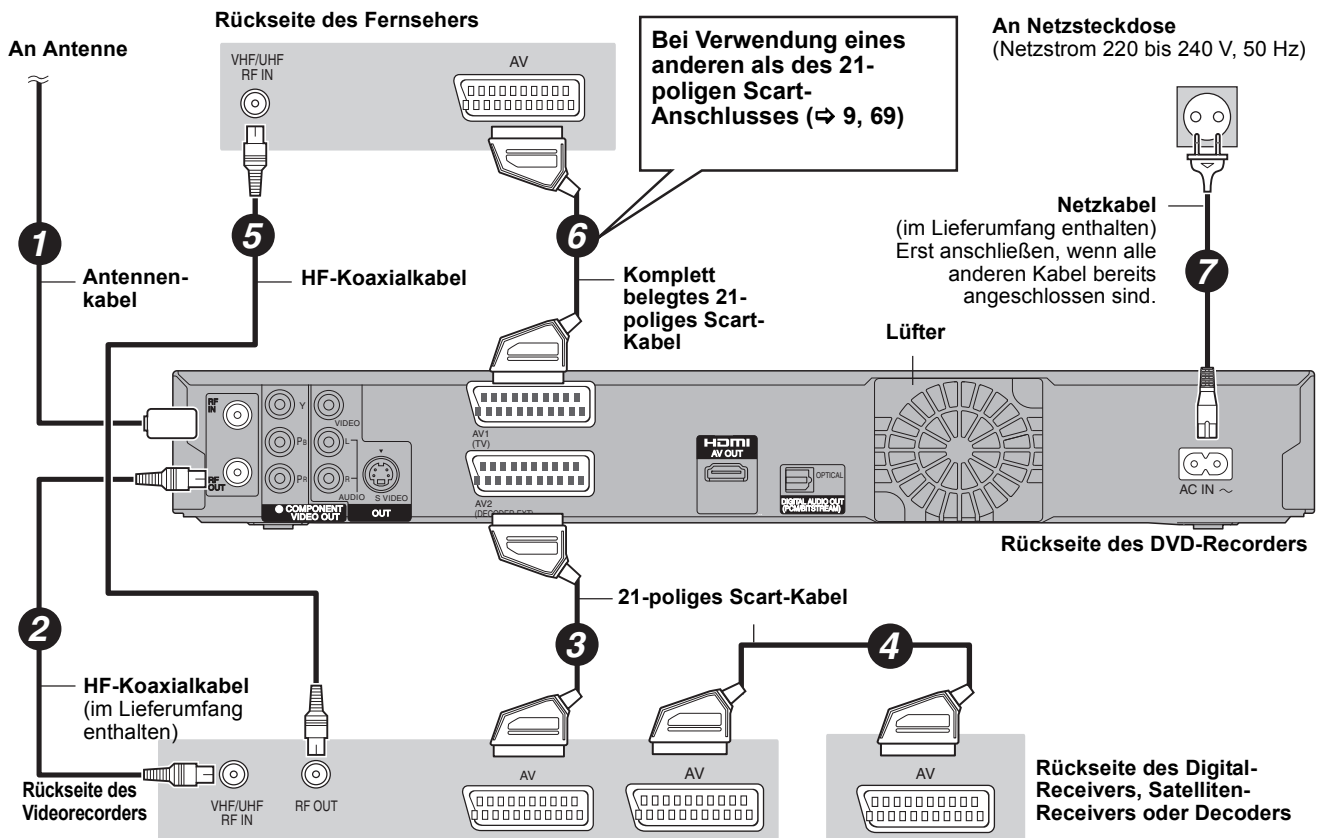

**Erforderliche Einstellung**  
"AV2 Eingang" und "AV2 Buchse" im Menü "Setup" (⇒ 67)  
Schließen Sie das Gerät direkt an den Fernseher an (⇒ 8, B)

Bei Unklarheiten zum Betrieb gehen Sie die folgende Zusammenstellung durch.

## Einrichtung

### Welche Geräte werden für Mehrkanal-Surround-Ton benötigt?

- Ohne Zusatzgeräte können Sie mit diesem Gerät keinen Mehrkanalton wiedergeben. Sie müssen dieses Gerät mit einem HDMI-Kabel oder einem optischen Digitalkabel an einen Verstärker mit integriertem (Dolby Digital-, DTS- oder MPEG) Decoder anschließen. (⇒ 70)

### Können die Kopfhörer und Lautsprecher direkt an dieses Gerät angeschlossen werden?

- Ein direkter Anschluss an das Gerät ist nicht möglich. Schließen Sie sie über einen Verstärker usw. an. (⇒ 70)

### Der Fernseher besitzt eine Scart-Buchse und einen Komponenten-Videoeingang. Welchen Anschluss soll ich verwenden?

- Bei einem herkömmlichen CRT-Fernseher empfiehlt sich die Verwendung der Scart-Buchse. Mit einem RGB-kompatiblen Fernseher erhalten Sie ein hochwertiges RGB-Video. Wenn Sie einen Progressive Scan-tauglichen LCD/Plasma-Fernseher oder LCD-Projektor verwenden möchten, schließen Sie ihn an die Komponenten-Videoanschlüsse an, um ein hochwertiges Progressive-Video zu erhalten. Bei allen Röhrenfernsehern und im PAL-Modus betriebenen Mehrnormen-Fernsehern, selbst bei Progressive Scan-tauglichen, raten wir von einer Progressive-Ausgabe ab, da es zu Flimmern kommen kann. (⇒ 8, 70, 71)

### Eignet sich mein Fernseher für einen Progressive-Anschluss?

- Alle Panasonic-Fernseher mit Eingangsbuchsen des Typs 576 (625)/50i · 50p, 480 (525)/60i · 60p sind kompatibel. Bei anderen Fernsehern fragen Sie bitte beim Hersteller nach.

## Disc

### Kann ich in anderen Ländern gekaufte DVD- und Video-CDs wiedergeben?

- Sie können nur DVD-Video-Discs mit dem Regionalcode "2" oder "ALL" wiedergeben. Weitere Informationen finden Sie auf der Hülle der Disc. (⇒ Hülle)

### Kann eine DVD-Video-Disc ohne Regionalcode wiedergegeben werden?

- Der Regionalcode einer DVD-Video-Disc gibt den Standard der Disc an. Discs ohne Regionalcode können nicht wiedergegeben werden. Discs, die keinem Standard entsprechen, können nicht wiedergegeben werden.

### Bitte informieren Sie mich über die Kompatibilität der Disc mit diesem Gerät.

- Dieses Gerät kann eine DVD-RAM, DVD-R, DVD-RW (DVD-Video-Format), +R und +RW bespielen und wiedergeben und eine DVD-RW (DVD Video-Aufnahmeformat) wiedergeben. Die direkte Aufnahme einer DVD-R DL oder +R DL ist hingegen mit diesem Gerät nicht möglich (Wiedergabe und Kopieren sind möglich). (⇒ 14–15)
- Auch Hochgeschwindigkeitsaufnahme-kompatible DVD-R-, DVD-R DL-, DVD-RW-, +R-, +R DL-, +RW-Discs können mit diesem Gerät bespielt und wiedergegeben werden.

### Ist das Gerät CD-R- und CD-RW-kompatibel?

- Dieses Gerät kann CD-R/CD-RW-Discs wiedergeben, die in den folgenden Normen aufgenommen wurden: CD-DA, Video-CD, SVCD (gemäß IEC62107), DivX, MP3 und Standbilder (JPEG). (⇒ 15, 17)
- Eine CD-R oder CD-RW kann mit diesem Gerät nicht beschrieben werden.

## Aufnahme

### Kann ich eine gekaufte Videocassette oder DVD kopieren?

- Nein, dies ist normalerweise nicht möglich, da gekaufte Videocassetten und DVDs meist einen Kopierschutz besitzen.

### Kann eine auf diesem Gerät aufgenommene DVD-R, DVD-R DL, DVD-RW (DVD-Video-Format), +R, +R DL und +RW auf einem anderen Gerät wiedergegeben werden?

- Nachdem die Disc mit diesem Gerät finalisiert wurde, können Sie sie auf einem kompatiblen Gerät wie beispielsweise einem DVD-Player wiedergeben. Je nach Aufnahmezustand, Qualität der Disc und Funktionsumfang des DVD-Players ist unter Umständen keine Wiedergabe möglich.
- Verwenden Sie bei der Wiedergabe einer DVD-R DL, +R DL oder +RW ein kompatibles Gerät

### Kann Digitalton von diesem Gerät mit einem anderen Gerät aufgenommen werden?

- Ja, wenn es sich um ein PCM-Signal handelt. Im Falle einer DVD ändern Sie die Einstellungen für "Digital Audio Ausgang" im Menü Setup wie folgt. (⇒ 65)
  - PCM-Abwärtswandlung: Ein
  - Dolby Digital/DTS/MPEG: PCMDas Aufnehmen ist jedoch nur möglich, wenn die Disc das digitale Kopieren erlaubt und das Aufnahmegerät mit der Abtastfrequenz von 48 kHz kompatibel ist.
- MP3-Signale können nicht aufgenommen werden.

### Kann ich während der Aufnahme zu einer Zweikanalton-Sendung umschalten?

- Ja, im Falle der Festplatte und einer DVD-RAM. Drücken Sie einfach [AUDIO]. (Wenn "Aufn. für High-Speed-Kopieren" deaktiviert ist "Aus") (⇒ 32)
- Bei einer DVD-R, DVD-RW (DVD-Video-Format), +R und +RW ist dies nicht möglich. Hier müssen Sie vor der Aufnahme "Sprachauswahl" im Menü "Setup" einstellen. (⇒ 65)

### Kann ich mit hoher Geschwindigkeit auf eine Disc kopieren?

- Ja, können Sie. (Wenn "Aufn. für High-Speed-Kopieren" vor der Aufnahme des Programms auf "Ein" gestellt wurde.) Die maximale Geschwindigkeit variiert abhängig vom Discstyp. (⇒ 49)



## GUIDE Plus+

### Warum ist das GUIDE Plus+ System erst nach ca. 2 Stunden verfügbar?

- Die Datenübertragungsrate von GUIDE Plus+ ist begrenzt. Die Zeit bis zur Bereitschaft des GUIDE Plus+ Systems kann je nach Land, Signalqualität und Anzahl der empfangenen Kanäle variieren.

### Wie oft und wann werden die GUIDE Plus+ Daten aktualisiert?

- Die GUIDE Plus+ Daten werden vom Host-Kanal (Fernsehsender, der die Programmliste überträgt) mehrmals täglich gesendet. Eine Übertragung findet jeweils um 2:50 Uhr statt.  
Der komplette Datendownload dauert ungefähr 2 Stunden. Die GUIDE Plus+ Daten werden automatisch heruntergeladen, wenn das Gerät ausgeschaltet ist. (⇒ 12)

### Kann ich eine Aufnahme mit einer Anfangs- und Endzeit programmieren, die von den Zeiten des GUIDE Plus+ Systems abweichen?

- Sie können die Anfangs- und Endzeit von Programmen im Menü Timer-Aufnahme manuell ändern. (⇒ 28)

### Unterstützt das GUIDE Plus+ System VPS/PDC?

- Das GUIDE Plus+ System funktioniert unabhängig von VPS/PDC. Sie können jedoch Timer-Aufnahmen mit VPS/PDC im Menü Timer Recording programmieren. (⇒ 30)

### Wie kann ich eine Timer-Programmierung aufheben?

- In "⊙" wird das Symbol GUIDE Plus+ angezeigt, wenn eine Timer-Aufnahme mit dem GUIDE Plus+ System programmiert wurde. Um eine [PROG/CHECK]-Programmierung aufzuheben, drücken Sie. Wählen Sie den gewünschten Eintrag, und drücken Sie [DELETE \*]. (⇒ 29)

### Kann ich GUIDE Plus+ Systemdaten über einen angeschlossenen Satelliten-Receiver oder eine Set-Top-Box empfangen?

- Nein. Dies ist nur mit einem eingebauten Tuner möglich. Für Timer-Aufnahmen mit Satelliten-Receiver oder Set-Top-Boxen verwenden Sie bitte die External Link-Funktion oder die manuelle Timer-Programmierung Ihres Geräts. (⇒ 26, 28)

### Was geschieht, wenn ich das Netzkabel des Geräts ziehe?

- Dann können die GUIDE Plus+ Systemdaten nicht aktualisiert werden. Wenn das Gerät längere Zeit von der Stromzufuhr abgeschnitten bleibt, gehen die GUIDE Plus+ Daten verloren. Stellen Sie sicher, dass die Uhrzeit wieder richtig eingestellt wird.

### Was geschieht, wenn sich meine Postleitzahl ändert, z.B. wenn ich umziehe?

- Ändern Sie die Postleitzahl im Menü "Setup" von GUIDE Plus+. Führen Sie ggf. eine komplette automatische Einrichtung durch. Gespeicherte GUIDE Plus+ Daten gehen dabei unter Umständen verloren. (⇒ 13)

## USB

### Was kann bzw. kann nicht unter Verwendung der USB-Schnittstelle an diesem Gerät getan werden?

- Sie können DivX, MP3- oder Standbilder (JPEG)-Dateien auf einem USB-Speicher wiedergeben. (⇒ 34)
- Sie können Standbilder-Dateien (JPEG) von einem USB-Speicher auf die Festplatte oder auf DVD-RAM kopieren. (⇒ 55)
- Sie können auch MP3-Dateien von einem USB-Speicher auf die Festplatte kopieren. (⇒ 56)
- Daten auf der HDD oder einer Disc können nicht auf einen USB-Speicher übertragen werden.
- Daten auf einem USB-Speicher können nicht editiert werden bzw. ein USB-Speicher kann nicht auf diesem Gerät formatiert werden.
- Einige USB-Speicher können nicht mit diesem Gerät verwendet werden. (⇒ 16)

## Musik

### Was geschieht, wenn ich versuche, mehrmals auf dieselbe CD aufzunehmen?

- Ein neues Album wird im Anschluss an das bestehende Album erstellt.

### Kann ich die Musikspuren von HDD auf die Disc oder den USB-Speicher übertragen?

- Nein, das können Sie nicht.

## Fernsehempfangskanäle

### Bitte informieren Sie mich über die Fernsehkanäle

- Die Informationen zu den Fernsehkanälen entsprechen nicht den aktuellen Fernsehkanälen. Beziehen Sie sich auf die Liste der Fernsehempfangskanäle

#### Liste der Fernsehempfangskanäle

Kanalanzeige	Fernsehsenderkanal	
	Deutschland/Italien	Andere Länder
2 – 4	E2 – E10	E2 – E12
5 – 10		
11 – 12	E11 – E12 (Deutschland) H1 – H2 (Italien)	
13 – 20	A – H (Nur Italien)	—
21 – 69	E21 – E69	E21 – E69
74 – 78	S01 – S05	S1 – S5
80	S1	M1
81 – 89	S2 – S10	M2 – M10
90 – 99	S11 – S20	U1 – U10
121 – 141	S21 – S41* (Hyperband)	S21 – S41 (Hyperband)

\* Nur für 8-MHz-Kanalraster

## Im Fernsehen

<b>Freigabebefehler.</b>	<ul style="list-style-type: none"> <li>• Sie versuchen, DivX VOD-Material wiederzugeben, das Sie mit einem anderen Registrierungscode erworben haben. Sie können dieses Material nicht auf diesem Gerät wiedergeben. (DivX) (⇒ 34)</li> </ul>
<b>Aufnahmevorgang kann nicht vollständig beendet werden. Kopierschutzsignal wurde erfasst.</b>	<ul style="list-style-type: none"> <li>• Das Programm war kopiergeschützt.</li> </ul>
<b>Die Disc ist voll, oder die maximale Titelanzahl ist erreicht. Die Aufnahme kann nicht vollständig abgeschlossen werden.</b>	<ul style="list-style-type: none"> <li>• Möglicherweise ist die Festplatte oder die Disc voll.</li> <li>• Die Höchstzahl der Programme wurde überschritten. (⇒ 24)</li> <li>• <b>HDD   RAM   -RW(V)   +RW</b> Geben Sie Platz frei, indem Sie nicht benötigte Titel löschen. [Obwohl Teile auf der DVD-R, DVD-R DL, +R oder +R DL gelöscht wurden, hat sich der freie Platz auf der Disc nicht vergrößert. Der verfügbare Platz auf der DVD-RW (DVD-Video-Format) und +RW vergrößert sich nur, wenn der zuletzt aufgenommene Titel gelöscht wird.] (⇒ 22, 43, 61)</li> <li>• Verwenden Sie eine neue Disc.</li> </ul>
<b>Aufnahme nicht möglich. Maximale Titelanzahl überschritten.</b>	
<b>Wiedergabe nicht möglich. TV-System entspricht nicht der Einstellung. Zur Wiedergabe, müssen Sie das TV-System unter Setup ändern.</b>	<ul style="list-style-type: none"> <li>• Sie haben versucht, einen Titel wiederzugeben, der mit einem anderen Codiersystem als dem momentan am Gerät gewählten Fernsehsystem aufgenommen wurde. Passen Sie die Einstellung für "TV System" auf diesem Gerät entsprechend an. (⇒ 66)</li> </ul>
<b>Wiedergabe auf diesem Gerät nicht möglich.</b>	<ul style="list-style-type: none"> <li>• Sie haben versucht, ein nicht kompatibles Bild wiederzugeben. (⇒ 17)</li> </ul>
<b>Keine Disc</b>	<ul style="list-style-type: none"> <li>• Die Disc ist möglicherweise falsch herum eingelegt.</li> </ul>
<b>Keine Ordner.</b>	<ul style="list-style-type: none"> <li>• Das Gerät besitzt keinen kompatiblen Ordner. (⇒ 17)</li> </ul>
<b>Nicht genügend Speicherplatz auf Ziellaufwerk.</b>	<ul style="list-style-type: none"> <li>• Geben Sie Platz frei, indem Sie nicht benötigte Positionen löschen. (⇒ 22, 43, 47, 61)</li> <li>• Löschen Sie eine oder mehrere Positionen der Kopierliste, damit der Wert von "Sp.platz auf Ziel-Lw.:" nicht überschritten wird. (⇒ 52, 55, 57)</li> </ul>
<b>Dies ist keine beschreibbare Disc.</b>	<ul style="list-style-type: none"> <li>• Die Disc ist möglicherweise verunreinigt oder zerkratzt. (⇒ 18)</li> <li>• Auf die eingelegte Disc kann nicht aufgenommen werden. Legen Sie eine DVD-RAM oder nicht finalisierte DVD-R, DVD-RW (DVD-Video-Format), +R oder +RW ein. (⇒ 14)</li> <li>• Sie haben eine unformatierte DVD-RAM, DVD-RW, +R, +R DL oder +RW eingelegt. (⇒ 61)</li> <li>• Die direkte Aufnahme auf eine DVD-R DL und +R DL ist mit diesem Gerät nicht möglich. Sie können auf die Festplatte aufnehmen und die Aufnahme dann auf die Disc kopieren.</li> </ul>
<b>Formatierung nicht möglich.</b>	
<b>Diese Disc ist nicht richtig formatiert. Mit DVD Management im FUNCTION MENU formatieren.</b>	
<b>Nicht ausreichend Platz auf HDD. Platz von 4 Stunden ( im SP-Modus ) ist erforderlich.</b>	<ul style="list-style-type: none"> <li>• <b>-R DL   +R DL</b> Das Kopieren ist nicht möglich, wenn auf der Festplatte kein ausreichender Speicherplatz zur Verfügung steht oder wenn die Gesamtanzahl der auf der Festplatte aufgenommenen Titel und der zu kopierenden Titel mehr als 499 beträgt. Löschen nicht mehr benötigter Titel von der Festplatte. (⇒ 22)</li> </ul>
<b>Maximale Titelanzahl auf HDD aufgenommen. Bitte unerwünschte Titel löschen.</b>	
<b>Ausleihe abgelaufen.</b>	<ul style="list-style-type: none"> <li>• Es sind keine Wiedergabeläufe mehr verfügbar für das DivX VOD-Material. Sie können es nicht mehr wiedergeben. (DivX) (⇒ 35)</li> </ul>
⊗	<ul style="list-style-type: none"> <li>• Das Gerät oder die Disc verbietet den Vorgang.</li> </ul>

## Liste der Sprachencodes Geben Sie den Code mit den Zifferntasten ein.

Abchasisch: 6566	Dänisch: 6865	Irish: 7165	Malagassi: 7771	Samoanisch: 8377	Telugu: 8469
Afar: 6565	Deutsch: 6869	Italienisch: 7384	Malaiisch: 7783	Sanskrit: 8365	Thailändisch: 8472
Afrikaans: 6570	Englisch: 6978	Japanisch: 7465	Malayalam: 7776	Schottisches Gälisch: 7168	Tibetisch: 6679
Albanisch: 8381	Esperanto: 6979	Javanisch: 7487	Maltesisch: 7784	Schwedisch: 8386	Tigrinya: 8473
Amharisch: 6577	Estrnisch: 6984	Jiddisch: 7473	Maori: 7773	Serbisch: 8382	Tongalesisch/ Tongaisch: 8479
Arabisch: 6582	Faröisch: 7079	Kambodschanisch: 7577	Marathi: 7782	Serbo-Kroatisch: 8372	Tschechisch: 6783
Armenisch: 7289	Fidschi/Fidschianisch: 7074	Kannada: 7578	Mazedonisch: 7775	Shona: 8378	Türkisch: 8482
Aserbeidschanisch: 6590	Finnisch: 7073	Kasachisch: 7575	Moldauisch: 7779	Sindhi: 8368	Türkmenisch: 8475
Assamesisch: 6583	Französisch: 7082	Kashmiri: 7583	Mongolisch: 7778	Singhalesisch: 8373	Twi: 8487
Aymara: 6589	Friesisch: 7089	Katalanisch: 6765	Nauru: 7865	Slowakisch: 8375	Ukrainisch: 8575
Baschkir: 6665	Galizisch: 7176	Ketschua: 8185	Nepalesisch: 7869	Slowenisch: 8376	Ungarisch: 7285
Baskisch: 6985	Georgisch: 7565	Kirgisisch: 7589	Niederländisch: 7876	Somali: 8379	Urdu: 8582
Belorussisch/ Weißrussisch: 6669	Griechisch: 6976	Koreanisch: 7579	Norwegisch: 7879	Spanisch: 6983	Uzbekisch: 8590
Bengali, Bangla: 6678	Grönländisch: 7576	Korsisch: 6779	Orija: 7982	Suaaheli: 8387	Vietnamesisch: 8673
Bhutani: 6890	Guarani: 7178	Kroatisch: 7282	Paschtu: 8083	Sundanesisch: 8385	Volapük: 8679
Bihari: 6672	Gujarati: 7185	Kurdisch: 7585	Persisch: 7065	Tadschikisch: 8471	Walisisch: 6789
Bretonisch: 6682	Haussa: 7265	Laotisch: 7679	Polnisch: 8076	Tagalog: 8476	Wolof: 8779
Bulgarisch: 6671	Hebräisch: 7387	Lateinisch: 7665	Portugiesisch: 8084	Tamil: 8465	Xhosa: 8872
Burmesisch: 7789	Hindi: 7273	Lettisch: 7686	Punjabi: 8065	Tatarisch: 8484	Yoruba: 8979
Chinesisch: 9072	Isländisch: 7383	Lingala: 7678	Rhätio-Romanisch: 8277		Zulu: 9085
	Indonesisch: 7378	Litauisch: 7684	Rumänisch: 8279		
	Interlingua: 7365		Russisch: 8285		

## Im Display des Geräts

Im Falle von Problemen beim Start oder während des Betriebs werden folgende Meldungen oder Service-Nummern im Display des Geräts angezeigt.

<b>DVD</b> □ ("□" steht für eine Nummer.)	<ul style="list-style-type: none"> <li>Fernbedienung und Gerät verwenden unterschiedliche Codes. Ändern Sie den Code an der Fernbedienung.</li> </ul>  <ul style="list-style-type: none"> <li>Halten Sie die Taste [OK] gedrückt und drücken Sie gleichzeitig die gekennzeichnete Zifferntaste mindestens 5 Sekunden. (⇒ 67)</li> </ul>
<b>GUIDE</b>	<ul style="list-style-type: none"> <li>Das Gerät lädt GUIDE Plus+ Daten herunter. (⇒ 12)</li> </ul>
<b>HARD ERR*</b>	<ul style="list-style-type: none"> <li>Ist das Problem nach dem Aus- und Einschalten nicht behoben, wenden Sie sich an Ihren Händler.</li> </ul>
<b>NoERAS</b>	<ul style="list-style-type: none"> <li>Sie können keine Optionen auf der Disc löschen. Die Disc ist unter Umständen beschädigt. Verwenden Sie eine neue Disc.</li> </ul>
<b>NoREAD</b>	<ul style="list-style-type: none"> <li>Die Disc ist verunreinigt oder stark zerkratzt. Mit dem Gerät kann nicht aufgenommen, wiedergegeben oder editiert werden. (⇒ 18)</li> <li>Diese Meldung wird unter Umständen am Ende der Reinigung mit dem DVD-Linsenreiniger angezeigt. Drücken Sie [▲ OPEN/CLOSE] am Gerät, um die Disc auszuwerfen. (⇒ 5)</li> </ul>
<b>NoWRIT</b>	<ul style="list-style-type: none"> <li>Die Disc kann nicht beschrieben werden. Die Disc ist unter Umständen beschädigt. Verwenden Sie eine neue Disc.</li> </ul>
<b>PLEASE WAIT*</b>	<ul style="list-style-type: none"> <li>Es ist ein Stromausfall aufgetreten oder der Netzstecker wurde bei eingeschaltetem Gerät abgetrennt. Das Gerät führt seinen Wiederherstellungsprozess aus. Das Gerät stellt seinen normalen Betriebszustand wieder her. Das Gerät ist nicht defekt. Warten Sie, bis die Meldung ausgeblendet wird.</li> </ul>
<b>PROG FULL*</b>	<ul style="list-style-type: none"> <li>Es sind bereits 32 Timer-Aufnahmeprozesse programmiert. Löschen Sie nicht benötigte Timer-Aufnahmeprozesse. (⇒ 29)</li> </ul>
<b>REMOVE</b>	<ul style="list-style-type: none"> <li>Das USB-Gerät verbraucht zuviel Strom. Ziehen Sie das USB-Gerät heraus und schalten Sie das Gerät aus.</li> </ul>
<b>UNFORMAT*</b>	<ul style="list-style-type: none"> <li>Sie haben eine unformatierte DVD-RAM, DVD-RW, +RW, eine unbenutzte +R, +R DL oder DVD-RW (DVD-Videoformat) eingelegt, die auf einem anderen Gerät aufgenommen worden ist. Formatieren Sie die Disc, die Sie verwenden möchten. Jedoch wird der gesamte Aufnahmeeinhalt der Disc gelöscht. (⇒ 61)</li> </ul>
<b>UNSUPPORT*</b>	<ul style="list-style-type: none"> <li>Sie haben eine Disc eingelegt, die das Gerät weder wiedergeben noch bespielen kann. (⇒ 14–15)</li> <li>Sie haben versucht, mit einem nicht kompatiblen USB-Speicher zu arbeiten. (⇒ 16)</li> </ul>
<b>F74</b>	<ul style="list-style-type: none"> <li>Die HDMI-Verbindung konnte aufgrund eines Übertragungsfehlers nicht authentifiziert werden. Wenden Sie sich an Ihren Händler, bei dem Sie das Gerät erworben haben.</li> </ul>
<b>F75</b>	<ul style="list-style-type: none"> <li>Die HDMI-Verbindung konnte aufgrund eines internen Datenfehlers nicht authentifiziert werden. Wenden Sie sich an Ihren Händler, bei dem Sie das Gerät erworben haben.</li> </ul>
<b>U59</b>	<ul style="list-style-type: none"> <li>Das Gerät ist heiß. Das Gerät schaltet aus Sicherheitsgründen auf Bereitschaft. Warten Sie etwa 30 Minuten, bis die Meldung ausgeblendet wird. Stellen Sie das Gerät an einem gut belüfteten Platz auf. Blockieren Sie nicht den Lüfter auf der Rückseite des Geräts.</li> </ul>
<b>U61</b>	<ul style="list-style-type: none"> <li>(Wenn keine Disc eingesetzt ist) Wird angezeigt, wenn während der Aufnahme, Wiedergabe oder während des Kopierens eine Fehlfunktion auftritt. Diese Anzeige erscheint während des Wiederherstellungsprozesses des Gerätes, um den normalen Betriebszustand wiederherzustellen; das Gerät ist nicht defekt. Das Gerät kann wieder in Betrieb genommen werden, sobald das Display leer ist.</li> </ul>
<b>U76</b>	<ul style="list-style-type: none"> <li>HDMI kann nicht ausgegeben werden, da Sie ein Modell angeschlossen haben, das den Copyright-Schutz nicht unterstützt.</li> </ul>
<b>U80 U81 U99</b>	<ul style="list-style-type: none"> <li>Das Gerät funktioniert nicht einwandfrei. Drücken Sie [⏻/ ] am Gerät, um es auf Bereitschaft zu schalten. Drücken Sie erneut [⏻/ ] am Gerät, um es wieder einzuschalten.</li> </ul>
<b>U88</b>	<ul style="list-style-type: none"> <li>(Wenn eine Disc eingesetzt ist) Wird angezeigt, wenn während der Aufnahme, Wiedergabe oder beim Kopieren eine Unnormalität der Disc festgestellt wird. Diese Anzeige erscheint während des Wiederherstellungsprozesses des Gerätes, um den normalen Betriebszustand wiederherzustellen; das Gerät ist nicht defekt. Das Gerät kann wieder in Betrieb genommen werden, sobald das Display leer ist. (⇒ 76)</li> </ul>
<b>H□□ oder F□□</b>	<ul style="list-style-type: none"> <li>Es gibt ein Problem. (Die Service-Nummer hinter H und F hängt vom Zustand des Geräts ab.)</li> <li>Überprüfen Sie das Gerät mit der Fehlerliste. Wenn die Service-Nummer nicht ausgeblendet wird, verfahren Sie wie folgt: <ol style="list-style-type: none"> <li>Ziehen Sie das Netzkabel aus der Steckdose, warten Sie einige Sekunden, und stecken Sie es wieder ein.</li> <li>Drücken Sie [⏻/ ], um das Gerät einzuschalten. (Das Gerät funktioniert dann wahrscheinlich wieder.)</li> </ol> Wenn die Service-Nummer weiter angezeigt wird, wenden Sie sich an Ihren Händler. Teilen Sie ihm die Service-Nummer mit. (⇒ 76–80) </li> </ul>
<b>X HOLD</b>	<ul style="list-style-type: none"> <li>Die Kindersicherung ist aktiviert. Halten Sie [OK] und [RETURN] gleichzeitig gedrückt, bis "X HOLD" ausgeblendet wird. (⇒ 68)</li> </ul>

\*Die Meldungen werden abwechselnd angezeigt.

Prüfen Sie die folgenden Punkte, bevor Sie sich an den Kundendienst wenden. Falls Sie Zweifel bei einigen Prüfpunkten haben oder das Problem sich durch die in der Tabelle vorgeschlagenen Maßnahmen nicht beheben lässt, wenden Sie sich an Ihren Händler.

## Folgende Symptome sind keine Anzeichen einer Störung:

- Normale Rotationsgeräusche der Disc.
- Schwacher Empfang aufgrund atmosphärischer Bedingungen.
- Bildstörungen während des Suchlaufs.
- Kein Satellitenempfang zu bestimmten Zeiten.
- Im Sparbetriebsmodus sprechen die Operationen langsam an.
- Gerät reagiert wegen einer minderwertigen Disc nicht auf Befehle. (Probieren Sie es mit einer Panasonic-Disc.)
- **Das Gerät hat den Betrieb eingestellt, da eine der Sicherheitseinrichtungen aktiviert wurde. (Halten Sie [⏏/I] am Gerät zehn Sekunden lang gedrückt.)**
- Wenn das Gerät ein- oder ausgeschaltet wird, könnte es zu einem unerwarteten Geräusch kommen. Dies bedeutet nicht, dass dieses Gerät ein Problem hat.

## Strom

### Kein Strom. Das Gerät lässt sich nicht durch Drücken von [⏏] einschalten.

- Schließen Sie das Netzkabel richtig an eine funktionierende Steckdose an. (⇒ 8, 71)
- Das Gerät befindet sich in Bereitschaft für die gekoppelte Aufnahme mit einem externen Gerät ("EXT-L" blinkt auf den Display des Geräts, wenn [⏏] gedrückt wird). Drücken Sie [EXT LINK], um die Aufnahmebereitschaft abzuschalten. (⇒ 26)

### Das Gerät schaltet in den Bereitschaftsmodus.

- Möglicherweise wurde eine der Sicherheitsvorrichtungen des Geräts aktiviert. Drücken Sie [⏏/I] am Gerät, um es einzuschalten.

### Die Stromversorgung wird automatisch ausgeschaltet.

- Wenn Sie dieses Gerät mit einem HDMI-Kabel an ein "HDAVI Control"-kompatibles Fernsehgerät anschließen oder wenn Sie dieses Gerät mit einem komplett belegten 21-poligen Scart-Kabel an ein Q Link-kompatibles Fernsehgerät anschließen, wechselt dieses Gerät automatisch in den Bereitschaftsmodus, wenn der Fernseher in den Bereitschaftsmodus wechselt. (⇒ 40)

### Das Gerät schaltet sich aus, wenn der Eingang des Fernsehers gewechselt wird.

- Wenn Sie das Gerät an einen HDAVI Control 4-kompatiblen Fernseher (VIERA) anschließen und die "Intelligent Auto Standby" Einstellung am Fernseher aktiviert ist, schaltet es automatisch auf den Bereitschaftsmodus, wenn der Eingang des Fernsehers gewechselt wird. Detaillierte Informationen erhalten Sie in der Bedienungsanleitung Ihres Fernsehers.

## Anzeigen

### Die Display-Helligkeit ist verringert.

- Ändern Sie "Helligkeit des Anzeigefeldes" im Menü "Setup". (⇒ 65)

### "0:00" blinkt im Display des Geräts.

- Stellen Sie die Uhr ein. (⇒ 67)

### Die Summe aus der Länge der vorhandenen Aufnahme und der angezeigten Restzeit stimmt nicht. Die vom Gerät angezeigte Zeit stimmt nicht mit der tatsächlichen Aufnahmezeit oder MP3-Aufnahmezeit überein.

- Angezeigte und tatsächliche Zeit stimmen möglicherweise nicht überein.
- Der verfügbare Platz auf einer DVD-RW (DVD-Video-Format) oder +RW vergrößert sich nur, wenn der zuletzt aufgenommene Titel gelöscht wird. Beim Löschen anderer Titel vergrößert sich der Platz nicht.
- Obwohl Teile auf der DVD-R, DVD-R DL, +R oder +R DL gelöscht wurden, hat sich der freie Platz auf der Disc nicht vergrößert.
- Nachdem die DVD-R, DVD-R DL, +R oder +R DL bereits 200 Mal oder mehr bespielt oder editiert wurde, benötigt die Aufnahme mehr Platz auf der Disc als es der tatsächlichen Aufnahmelänge entsprechen würde.
- Während des Suchvorgangs wird die verstrichene Spielzeit möglicherweise nicht korrekt angezeigt.

### Die Uhr stimmt nicht.

- Unter ungünstigen Empfangsbedingungen usw. funktioniert die automatische Zeitkorrekturfunktion eventuell nicht. In einem solchen Fall wird "Automatisch" automatisch auf "Aus" gesetzt. Wenn die Uhr auch nach dem Zurücksetzen auf die automatische Einstellung nicht richtig eingestellt wird, stellen Sie sie manuell ein. (⇒ 67)

### Die angezeigte Restzeit ist im Vergleich zur tatsächlichen Aufnahmezeit zu gering. (Nur bei NTSC-Aufnahme)

- Die Berechnung der angezeigten Aufnahme-/Wiedergabezeit basiert auf 29,97 Bildern in einer Sekunde (entsprechend 0,999 Sekunden). Es tritt eine kleine Differenz zwischen der angezeigten und der tatsächlich verstrichenen Zeit auf. (Beispielsweise wird bei einer tatsächlich verstrichenen Zeit von einer Stunde nur 59 Minuten 56 Sekunden angezeigt.) Auf die Aufnahme hat dies keinen Einfluss.

### "U88" wird angezeigt, und die Disc kann nicht ausgeworfen werden.

- Das Gerät führt den Wiederherstellungsprozess durch. Gehen Sie wie folgt vor, um die Disc auszuwerfen.
  - 1 Drücken Sie [⏏/I] am Gerät, um es auf Bereitschaft zu schalten. Schaltet das Gerät nicht auf Bereitschaft, halten Sie [⏏/I] am Gerät etwa zehn Sekunden lang gedrückt. Dadurch wird das Gerät zwangsweise auf Bereitschaft geschaltet.
  - 2 Während das Gerät ausgeschaltet ist, halten Sie [■] und [CH ^] am Gerät gleichzeitig etwa fünf Sekunden lang gedrückt. Entnehmen Sie dann die Disc.

## Fernsehbildschirm und Videobetrieb

### Der Fernsehempfang verschlechtert sich nach dem Anschluss des Geräts.

- Dies kann auftreten, weil die Signale zwischen diesem Gerät und dem Fernsehgerät aufgeteilt werden. Das Problem kann durch Verwendung eines im AV-Fachhandel erhältlichen Signalverstärkers behoben werden. Falls mit einem Signalverstärker keine Verbesserung erzielt wird, wenden Sie sich an Ihren Händler.

### Die Statusmeldungen werden nicht angezeigt.

- Wählen Sie im Menü "Setup" unter "Bildschirm-Einblendungen" die Option "Automatisch". (⇒ 65)

### Der graue Hintergrund wird nicht angezeigt.

- Wählen Sie im Menü "Ein" unter "Grauer Hintergrund" die Option Setup. (⇒ 65)

### Während der Timer-Aufnahme wird das Bild nicht angezeigt.

- Eine Timer-Aufnahme ist sowohl bei ein- als auch bei ausgeschaltetem Gerät möglich. Wenn Sie überprüfen möchten, ob die Timer-Aufnahme richtig ausgeführt wird, schalten Sie das Gerät ein.

### Das 4:3-Bild erstreckt sich über den linken und rechten Rand hinaus. Das Bildschirmformat stimmt nicht.

- Ändern Sie das Seitenverhältnis am Fernseher. Wenn dies bei Ihrem Fernseher nicht möglich ist, setzen Sie "Progressiv" im Menü "Video" auf "Aus". (⇒ 59)
- Überprüfen Sie im Menü "Setup" die Einstellung von "TV Bildschirmformat". (⇒ 66)
- Wenn Sie ein HDMI-Kabel anschließen, stellen Sie "Bildverhältnis für 4:3 Video" im Menü "Setup" auf "16:9" ein. (⇒ 66)
- Mit der Einstellung "Bildverhältnis für Aufnahme" auf "Automatisch" besteht die Möglichkeit, dass die Aufnahme im falschen Bildseitenverhältnis erfolgt. Passen Sie die Bildseiteneinstellung bei der Aufnahme an die Sendung an. (⇒ 64)
- Stellen Sie "Aufn. für High-Speed-Kopieren" auf "Ein" und die Option "Bildverhältnis für Aufnahme" auf "4:3". (⇒ 64)

Unter Umständen kann der Displaymodus auf dem Fernseher eingestellt werden. Lesen Sie bitte auch die Bedienungsanleitung des Fernsehers.

### Der Bildschirm ändert sich automatisch.

- Wenn "Bildschirmschoner" im Menü Setup auf "Ein" gestellt ist, kann am Display nach einer Inaktivität von mindestens 5 Minuten automatisch der Bildschirmschoner erscheinen. (⇒ 66) Sie kehren mit [OK] zum vorhergehenden Bildschirm zurück.

## Der aufgenommene Titel wird vertikal gedehnt.

- Programme im 16:9-Format werden in folgenden Fällen im 4:3-Format aufgenommen:
    - **-R -R DL -RW(V)** Wenn Sie im Aufnahmemodus "EP" oder "FR (Aufnahmen von mindestens 5 Stunden Länge)" aufgenommen oder kopiert haben.
    - Wenn Sie eine +R, +R DL oder +RW aufgenommen oder kopiert haben.
    - Wenn Sie mit der Option "Bildverhältnis für Aufnahme" als "4:3" (Menü "Setup") aufgenommen haben.Wenn Sie ein Programm im Bildseitenverhältnis 16:9 aufnehmen möchten, stellen Sie "Aufn. für High-Speed-Kopieren" auf "Ein", und stellen Sie "Bildverhältnis für Aufnahme" auf "16:9". (⇒ 64)
  - Mit der Einstellung "Bildverhältnis für Aufnahme" auf "Automatisch" besteht die Möglichkeit, dass die Aufnahme im falschen Bildseitenverhältnis erfolgt. Passen Sie die Bildseiteneinstellung bei der Aufnahme an die Sendung an. (⇒ 64)
- Unter Umständen kann der Displaymodus auf dem Fernseher eingestellt werden. Lesen Sie bitte auch die Bedienungsanleitung des Fernsehers.

## Ausgeprägter Nachschweif bei der Videowiedergabe.

- Stellen Sie "Bildschärfe" im Menü "Video" auf "Aus". (⇒ 59)

## Bei der Wiedergabe einer DVD-Video mit der Progressive-Ausgabe besitzen einige Bildteile manchmal doppelte Konturen.

- Stellen Sie "Progressiv" im Menü "Video" auf "Aus". Dieses Problem wird durch das Editierverfahren und das Material auf der DVD-Video-Disc verursacht, sollte sich aber durch die Verwendung der Zeilensprungausgabe beheben lassen. (⇒ 59)

## Eine Änderung der Bildqualität über das Bildschirmmenü "Video" zeigt offenbar keine Wirkung.

- Bei einigen Videos ist der Effekt kaum spürbar.

## Das Bild von diesem Gerät wird nicht auf dem Fernseher angezeigt. Das Bild ist verzerrt.

- Vergewissern Sie sich, dass das Fernsehgerät an die AV1 Klemme, VIDEO OUT Klemme, S VIDEO OUT Klemme, COMPONENT VIDEO OUT Klemmen oder an die HDMI-Klemme dieses Geräts angeschlossen ist. (⇒ 8, 9, 69, 70, 71)
- Vergewissern Sie sich, dass der Eingang des Fernsehgeräts (z.B. AV 1) korrekt eingestellt ist.
- Die Progressive-Ausgabe ist aktiviert, der angeschlossene Fernseher jedoch nicht Progressive-tauglich. Halten Sie [■] und [▶] (PLAY) am Gerät gleichzeitig länger als 5 Sekunden gedrückt, um die Funktion auszuschalten. Dadurch wird auf Zeilensprung umgeschaltet.
- Die Einstellung "TV System" dieses Geräts stimmt nicht mit dem Fernsehsystem der gerade wiedergegebenen Disc überein. Halten Sie im Stoppzustand [■] und [▲ OPEN/CLOSE] am Gerät mindestens 5 Sekunden lang gedrückt. Das System wechselt von PAL zu NTSC oder umgekehrt. (⇒ 66)
- Wenn dieses Gerät über ein HDMI-Kabel angeschlossen ist, verwenden Sie eine Disc, die mit dem TV-System dieses Geräts übereinstimmt.
- Wenn mehr als vier Geräte über HDMI-Kabel angeschlossen sind, wird unter Umständen kein Bild angezeigt. Reduzieren Sie die Anzahl der angeschlossenen Geräte.

## Das Bild wird während der Wiedergabe verzerrt oder das Video wird nicht richtig wiedergegeben.

- Sie geben möglicherweise ein Fernsehprogramm wieder, dass bei schlechtem Empfang oder ungünstigen Wetterbedingungen aufgezeichnet wurde.
- In den folgenden Situationen wird das Bild u.U. verzerrt oder der Bildschirm ist zwischen den Titeln kurz schwarz:
  - zwischen Titeln, die in unterschiedlichen Aufnahmemodi aufgezeichnet wurden.
  - zwischen Szenen, die in unterschiedlichen Bildseitenverhältnissen aufgezeichnet wurden.
  - zwischen Szenen, die mit unterschiedlichen Auflösungen aufgezeichnet wurden.
  - zwischen Kapiteln der Wiedergabeliste.

## Ton

**Kein Ton.  
Geringe Lautstärke.  
Tonverzerrungen.  
Der gewünschte Audiotyp wird nicht wiedergegeben.**

- Überprüfen Sie die Anschlüsse sowie die Einstellungen unter "Digital Audio Ausgang". Falls ein Verstärker angeschlossen ist, überprüfen Sie den Eingangsmodus am Verstärker. (⇒ 8, 9, 65, 69, 70, 71)
- Drücken Sie [AUDIO] zur Wahl des Tons. (⇒ 32)
- Die Ursache für den fehlenden Ton liegt möglicherweise in der Art der Erstellung der Dateien. (DivX)
- Wenn mehr als vier Geräte über HDMI-Kabel angeschlossen sind, wird unter Umständen kein Ton ausgegeben. Reduzieren Sie die Anzahl der angeschlossenen Geräte.
- Die Sound-Effekte können nicht wiedergegeben werden, wenn das Bitstream-Signal über den Ausgang HDMI AV OUT oder OPTICAL DIGITAL AUDIO OUT ausgegeben wird.
- Um den Ton über ein Gerät auszugeben, das mit einem HDMI-Kabel angeschlossen wurde, stellen Sie "Digital Audio Ausgang" im Menü "Setup" auf "HDMI und Optisch". (⇒ 66)
- Bestimmte Geräte, die über ein HDMI-Kabel mit diesem Gerät verbunden sind, können bewirken, dass der Ton verzerrt wiedergegeben wird.
- Wenn Sie auf die Festplatte oder eine DVD-RAM aufnehmen und "Aufn. für High-Speed-Kopieren" auf "Ein" gestellt ist, können Sie nur den Haupt- oder nur den Zusatzton einer Zweikanalton-Sendung aufnehmen. Wenn Sie nicht beabsichtigen, den Titel auf eine DVD-R, DVD-R DL, DVD-RW (DVD-Video-Format), +R, +R DL oder +RW zu kopieren, stellen Sie "Aufn. für High-Speed-Kopieren" im Menü Setup auf "Aus". (⇒ 64)

## Der Ton kann nicht umgeschaltet werden.

- In folgenden Fällen kann der Ton nicht umgeschaltet werden:
  - Wenn das DVD-Laufwerk gewählt und eine DVD-R-, DVD-R DL, DVD-RW- (DVD-Video-Format), +R, +R DL oder +RW-Disc eingelegt ist.
  - Wenn der Aufnahmemodus auf XP und "Audiomodus für XP-Aufnahme" auf "LPCM" eingestellt ist. (⇒ 65)
  - Wenn "Aufn. für High-Speed-Kopieren" auf "Ein" eingestellt ist. (Die Standardeinstellung ist "Ein"). (⇒ 64)
- Der Verstärker ist über ein optisches Digitalkabel oder ein HDMI-Kabel angeschlossen. Sie können den Ton nicht umschalten, wenn "Dolby Digital" auf "Bitstream" gestellt ist. Stellen Sie "Dolby Digital" auf "PCM", oder schließen Sie den Verstärker über Audiokabel an. (⇒ 65, 70)
- Bei einigen Discs kann der Ton aufgrund der Art, wie die Disc erstellt wurde, nicht umgeschaltet werden.

## Betrieb

### Das Fernsehgerät lässt sich nicht bedienen. Die Fernbedienung funktioniert nicht.

- Ändern Sie den Herstellercode. Einige Fernsehgeräte lassen sich auch nach dem Ändern des Codes nicht bedienen. (⇒ 68)
  - Fernbedienung und Gerät verwenden unterschiedliche Codes. Ändern Sie den Code an der Fernbedienung. (⇒ 67)
- 
- Halten Sie die [OK] gedrückt und drücken Sie gleichzeitig die gekennzeichnete Zifferntaste mindestens 5 Sekunden lang.
  - Die Batterien sind leer. Ersetzen Sie die Batterien durch neue. (⇒ 4)
  - Sie halten die Fernbedienung nicht in die Richtung des Fernsteuerungssensors am Gerät. (⇒ 4)
  - Farbiges Glas kann die Signalübertragung behindern.
  - Der Signalsensor darf keinem direkten Sonnenlicht ausgesetzt sein.
  - Nach einem Batteriewechsel muss der Code der Fernbedienung unter Umständen erneut eingestellt werden. (⇒ 67)
  - Nach einem Batteriewechsel muss der Herstellercode unter Umständen erneut eingestellt werden. (⇒ 68)
  - Die Kindersicherung ist aktiviert. (⇒ 68)

### Das Gerät ist eingeschaltet, kann aber nicht bedient werden.

- Das Aufnahme- oder Wiedergabelaufwerk wurde nicht richtig gewählt. (⇒ 19, 20)
- Bei manchen Discs sind bestimmte Funktionen unter Umständen nicht möglich.
- Das Gerät ist heiß. (Im Display wird "U59" angezeigt.) Warten Sie, bis "U59" ausgeblendet wird.
- Möglicherweise wurde eine Sicherheitsvorrichtung des Geräts aktiviert. Setzen Sie das Gerät wie folgt zurück:
  - 1 Drücken Sie [⏻] am Gerät, um es auf Bereitschaft zu schalten. Schaltet das Gerät nicht auf Bereitschaft, halten Sie [⏻] am Gerät etwa zehn Sekunden lang gedrückt. Dadurch wird das Gerät zwangsweise auf Bereitschaft geschaltet. Oder ziehen Sie das Netzkabel ab, und schließen Sie es nach einer Minute wieder an.
  - 2 Drücken Sie [⏻] am Gerät, um es einzuschalten. Wenn das Gerät danach immer noch nicht arbeitet, wenden Sie sich an Ihren Händler.

## Die Disc kann nicht ausgeworfen werden.

- Das Gerät nimmt gerade auf.
- Das Gerät befindet sich in Bereitschaft für die gekoppelte Aufnahme mit einem externen Gerät ("EXT-L" blinkt auf den Display des Geräts, wenn [⏻] gedrückt wird). Drücken Sie [EXT LINK], um die Aufnahmebereitschaft abzuschalten. (⇒ 26)
- Es kann ein Problem vorliegen. Halten Sie bei ausgeschaltetem Gerät gleichzeitig [■] und [CH ^] etwa 5 Sekunden lang gedrückt. Entnehmen Sie die Disc und wenden Sie sich an Ihren Händler.  
Bei aktivierter Kindersicherung kann der obige Vorgang nicht ausgeführt werden. Schalten Sie die Kindersicherung aus. (⇒ 68)

## Die Kanäle können nicht abgestimmt werden. Die Senderbelegung des Fernsehers kann nicht übernommen werden.

- Überprüfen Sie die Anschlüsse. (⇒ 8, 71)
- Zum Herunterladen der Kanalbelegung muss ein Fernseher mit Q Link-Funktion über ein komplett belegtes 21-poliges Scart-Kabel angeschlossen werden.

## Das Hochfahren dauert lange.

- Stellen Sie "Energiesparmodus" auf "Aus" im Menü Setup. (⇒ 67)  
Wenn Sie das Gerät an einen HDAVI Control 4 -kompatiblen Fernseher (VIERA) anschließen und die Einstellung "Standby-Energiesparmodus" am Fernseher aktiviert ist, kann das Hochfahren, wenn sich der Fernseher im Bereitschaftsmodus befindet und "Energiesparmodus" auf "Aus" eingestellt ist, einige Zeit dauern.
- In folgenden Fällen kann das Hochfahren einige Zeit dauern:
  - Sie haben eine andere Disc als eine DVD-RAM eingelegt.
  - Die Uhr ist nicht eingestellt.
  - Es gab gerade einen Stromausfall, oder das Netzkabel wurde gerade angeschlossen.
  - Es ist kurz nach 5:15 Uhr. Zu dieser Zeit führt das System Wartungsarbeiten aus.
  - Wenn das Gerät mit einem HDMI-Kabel angeschlossen ist.

## Aufnehmen, Timer-Aufnahmen und Kopieren

### Aufnahme nicht möglich. Kann nicht kopiert werden.

- Sie haben keine Disc eingelegt, oder die eingelegte Disc ist nicht bespielbar. Legen Sie eine Disc ein, die in diesem Gerät bespielt werden kann. (⇒ 14)
- Die Disc ist unformatiert. Formatieren Sie die Disc. (**RAM -RW(V) +R +R DL +RW**) (⇒ 61)
- Die Schreibschutzlasche der Cartridge steht auf PROTECT, oder die Disc wird durch das DVD Management geschützt. (⇒ 60)
- Bei einigen Programmen ist die Anzahl der möglichen Aufnahmen beschränkt (CPRM). (⇒ 82)
- Wenn der Platz nicht ausreicht und die maximale Titelzahl erreicht ist, können Sie nicht mehr aufnehmen. Löschen Sie nicht benötigte Titel, oder verwenden Sie eine neue Disc. (⇒ 22, 43, 61)
- Sie können keine Videos auf DVD-R aufnehmen, wenn Standbilder darauf gespeichert sind.
- Die direkte Aufnahme auf eine DVD-R DL oder +R DL ist mit diesem Gerät nicht möglich.  
Sie können auf die Festplatte aufnehmen und die Aufnahme dann auf die Disc kopieren.
- **+R DL +R DL** In den nachfolgend aufgeführten Situationen ist kein Kopieren möglich. Löschen Sie unbenötigte Titel von der Festplatte und kopieren Sie dann. (⇒ 22, 43, 61)
  - Wenn auf der Festplatte kein ausreichender Speicherplatz zur Verfügung steht (wenn Sie Titel von der Festplatte auf eine leere Disc kopieren und gleichzeitig bereits Material für eine weitere komplette Disc aufnehmen, wird auf der Festplatte Speicherplatz von bis zu 4 Stunden im SP-Modus benötigt.)
  - Wenn die Anzahl der aufgenommenen und zu kopierenden Titel 499 übersteigt.
- Das Aufnehmen und Kopieren auf finalisierte Discs ist nicht möglich. Eine erneutes Aufnehmen und Kopieren ist jedoch nach dem Formatieren der DVD-RW möglich.
- Aufgrund einer Besonderheit der DVD-R, DVD-R DL, DVD-RW (DVD-Video-Format), +R, +R DL und +RW sind unter Umständen keine Aufnahmen möglich, wenn die Disc mehr als fünfzig Mal eingelegt und herausgenommen bzw. das Gerät bei eingelegter Disc ein- und ausgeschaltet wird.
- Eine mit diesem Gerät bespielte DVD-R, DVD-R DL, DVD-RW (DVD-Video-Format), +R, +R DL oder +RW kann möglicherweise nicht mit anderen Panasonic DVD-Recordern bespielt werden.
- Dieses Gerät kann keine NTSC-Signale auf Discs aufnehmen, die schon PAL-Signal-Aufnahmen enthalten. (Programme, die durchgängig einen der beiden Signaltypen verwenden, können hingegen auf die Festplatte aufgenommen werden.) Die Wiedergabe von Discs, die auf einem anderen Gerät mit PAL- und NTSC-Signalen bespielt wurden, kann nicht garantiert werden.

### Aufnahme von externen Geräten ist nicht möglich.

- Überprüfen Sie den Anschluss. (⇒ 27, 71)
- Wählen Sie den Eingangskanal ("AV2", "AV3" oder "DV") für das angeschlossene Gerät.

## Die Timer-Aufnahme funktioniert nicht richtig.

- Die Timer-Aufnahme wurde falsch programmiert, oder Timer-Aufnahmezeiten überschneiden sich. Ändern Sie die Programmierung. (⇒ 29)
- Die Programmierung befindet sich nicht im Standby-Modus für die Timer-Aufnahme. (Das Timer-Symbol "⌚" in der Timer-Aufnahmeliste wird nicht angezeigt.) (⇒ 29)
- Stellen Sie die Uhr ein. (⇒ 67)
- Die Programminformation im GUIDE Plus+System kann unter Umständen nicht korrekt sein. Es empfiehlt sich, die Anfangs- und Endzeit zu ändern, um einige Minuten Spielraum zu haben. (⇒ 21)

## Die Timer-Aufnahme lässt sich nicht durch Drücken von [■] stoppen.

- Bei der mit einem externen Gerät gekoppelten Timer-Aufnahme drücken Sie [EXT LINK]. ("EXT-L" wird ausgeblendet.) (⇒ 26)
- Wenn "Energiesparmodus" im Menü Setup (Schnellstartmodus) auf "Aus" eingestellt ist und die Aufnahme unmittelbar nach dem Einschalten des Geräts gestartet wird, kann sie einige Sekunden nicht gestoppt werden.

## Das Timer-Programm verbleibt auch nach Beendigung der Aufnahme.

- Das Timer-Programm verbleibt, wenn es auf täglich oder wöchentlich festgelegt ist.

## VPS/PDC funktioniert nicht.

### VPS/PDC funktioniert nicht bei einer Timer-Aufnahme mit Hilfe einer ShowView-Nummer.

- VPS/PDC wird aktiviert, wenn dieses Gerät in den Bereitschaftsmodus versetzt wird. Wenn dieses Gerät eingeschaltet ist, beginnt und endet die Aufnahme zu den von Ihnen zu Beginn festgelegten Zeiten. (⇒ 30)
- Falls ein in einer Zeitung angegebene Programm zwei ShowView Nummern hat, verwenden Sie die ShowView Nummer für VPS/PDC. (⇒ 28)

## Ein aufgenommener Titel ist teilweise oder ganz verloren gegangen.

- Falls es während der Aufnahme oder beim Editieren zu einem Stromausfall kommt oder der Netzstecker aus der Netzsteckdose gezogen wird, kann der Titel verloren gehen oder die Festplatte/Disc unbrauchbar werden.  
Sie müssen die Disc dann neu formatieren (**HDD RAM -RW(V) +RW**) oder eine neue Disc verwenden. Für verloren gegangene Aufnahmen oder unbrauchbar gewordene Discs wird kein Ersatz geleistet. (⇒ 61)

## Programmname und aufgenommener Titel stimmen nicht überein.

- Das Programm wurde nach der Timer-Programmierung geändert, der aufgenommene Titel besitzt jedoch noch den alten Programmnamen.

## Es kann nicht im Hochgeschwindigkeitsmodus auf eine DVD-R usw. kopiert werden.

- Stellen Sie bei Aufnahmen auf die Festplatte die Option "Aufn. für High-Speed-Kopieren" im Menü Setup auf "Ein". (Die Standardeinstellung ist "Ein".) (⇒ 64)
- **+R +R DL +RW** Wenn Sie im Aufnahmemodus "EP" oder "FR (Aufnahmen von mindestens 5 Stunden Länge)" aufgenommen haben, können Sie nicht im Hochgeschwindigkeitsmodus kopieren.
- **+R +R DL +RW** Titel, die auf einem anderen Panasonic DVD-Recorder aufgenommen worden sind, bei dem "Aufn. für High-Speed-Kopieren" auf "Ein" eingestellt war, und die dann auf die Festplatte dieses Gerätes kopiert wurden, können nicht auf +R-, +R DL- oder +RW- Discs mit Hilfe des Hochgeschwindigkeitskopierens kopiert werden.

## Das Kopieren dauert auch im Hochgeschwindigkeitsmodus relativ lange.

- Verwenden Sie eine Hochgeschwindigkeitsaufnahme-kompatible Disc. Unter Umständen kann die maximale Geschwindigkeit aufgrund des Disc-Zustandes selbst mit Hochgeschwindigkeitsaufnahme-kompatiblen Discs nicht erreicht werden.
- Wenn viele Titel vorhanden sind, dauert das Kopieren länger.
- Wenn Sie einen anderen, nicht mit dem Aufnahmemodus EP (8 Stunden) kompatiblen DVD-Recorder von Panasonic verwenden, können Sie keine Titel von mehr als sechs Stunden mit hoher Geschwindigkeit auf eine DVD-R kopieren.

## Die automatische DV-Aufnahmefunktion ist nicht verfügbar.

- Wenn keine Bilder aufgenommen werden können oder die Aufnahme abgebrochen wird, überprüfen Sie den Anschluss und die Einstellungen des DV-Geräts. (⇒ 27)
- Sie können die Aufnahme erst starten, wenn die Bilder des DV-Geräts auf dem Fernseher angezeigt werden.
- Wenn die Zeitcodes auf dem Band des DV-Geräts nicht fortlaufend sind, kann die Aufnahme möglicherweise nicht wunschgemäß ausgeführt werden.
- Bei einigen Geräten funktioniert die automatische DV-Aufnahme möglicherweise nicht einwandfrei.
- Die Audio-/Videoaufnahme erfolgt auf ein anderes Medium als ein DV-Band. (⇒ 27)

## Ungewöhnlich laute Geräusche von der rotierenden DVD-R usw.

- Beim Aufnehmen oder Hochgeschwindigkeitskopieren auf eine DVD-R, DVD-R DL, DVD-RW (DVD-Video-Format), +R, +R DL und +RW ist das Rotationsgeräusch lauter als normalerweise. Es handelt sich nicht um eine Störung.

## Wiedergabe

### Die Wiedergabe beginnt nicht, obwohl [▶] (PLAY) gedrückt wurde.

#### Die Wiedergabe startet, stoppt aber sofort wieder.

- Legen Sie die Disc richtig mit dem Etikett nach oben ein. (⇒ 18)
- Die Disc ist verunreinigt. (⇒ 18)
- Sie haben versucht, eine leere oder nicht wiedergabefähige Disc wiederzugeben. (⇒ 14–15)
- Sie haben versucht, eine +RW abzuspielen, die auf dem Gerät, das für die Aufnahme verwendet soll, finalisiert werden muss.
- Ein Titel, der nur ein "nur eine einmalige Aufzeichnung" erlaubt und mit einem anderen Panasonic-DVD-Recorder auf eine DVD-RAM aufgenommen wurde, lässt sich zwar möglicherweise auf die Festplatte dieses Geräts überspielen, aufgrund des Copyright-Schutzes jedoch nicht wiedergeben.
- Wenn im Modus "EP (8 Stunden)" auf eine DVD-RAM aufgenommen wird, ist die Wiedergabe mit einem DVD-RAM-kompatiblen DVD-Player unter Umständen nicht möglich. Verwenden Sie in diesem Fall den Modus "EP (6 Stunden)". (⇒ 64)
- Während der automatischen DV-Aufnahme können keine Discs wiedergegeben werden.
- Wenn es um die Wiedergabe von DivX VOD-Material geht, informieren Sie sich auf der Homepage, von der Sie das Material bezogen haben. (DivX) (⇒ 35)
- Bitte vergewissern Sie sich, dass Ihr Fernseher eingeschaltet ist. Sollte ein Menü oder eine Nachricht erscheinen, folgen Sie bitte den Anweisungen auf dem Bildschirm.

### Ton und Bild setzen kurzzeitig aus.

- Zwischen Playlisten-Kapiteln kommt es zu Aussetzern.
- Zwischen Kapiteln und bei teilweise gelöschten Titeln einer finalisierten DVD-R, DVD-R DL, DVD-RW (DVD-Video-Format), +R, +R DL und +RW, die im Hochgeschwindigkeitsmodus kopiert wurde, kommt es zu Aussetzern.
- Bei Quick View kommt es an Szenenwechseln zu Aussetzern.
- **[R DL] +R DL** Bei der Wiedergabe eines Titels, der auf zwei Layern aufgenommen wurde, wechselt das Gerät automatisch zwischen den Layern und gibt den Titel wie ein normales Programm wieder. Beim Layer-Wechsel können Bild und Ton jedoch kurzzeitig aussetzen. (⇒ 14)

### Eine DVD-Video-Disc kann nicht wiedergegeben werden.

- Sie haben eine Sicherungsstufe eingegeben, um die DVD-Video-Wiedergabe einzuschränken. Ändern Sie diese Einstellung. (⇒ 64)
- Vergewissern Sie sich, dass die Disc die richtige DVD-Video-Regionzahl hat und nicht defekt ist. (⇒ Hülle)

### Andere Tonspuren und Untertitel können nicht gewählt werden.

- Die Sprachen sind nicht auf der Disc aufgezeichnet.
- Vergewissern Sie sich, dass die Disc die richtige DVD-Video-Regionzahl hat und nicht defekt ist. (⇒ 19)

### Keine Untertitel.

- Die Untertitel sind nicht auf der Disc aufgezeichnet.
- Stellen Sie die Untertitel an und wählen Sie "Text" oder die Untertitelnummer. (⇒ 58)

### Der Blickwinkel kann nicht geändert werden.

- Der Blickwinkel kann nur bei Szenen geändert werden, für die verschiedene Blickwinkel aufgenommen wurden.

### Sie haben das Sicherungspasswort vergessen. Sie wollen die Sicherungsstufe ausschalten.

- Die Sicherungsstufe wird auf die werksseitige Voreinstellung zurückgesetzt. Halten Sie am Hauptgerät [DRIVE SELECT] bei geöffnetem Disc-Fach [● REC] und [▶] (PLAY) gleichzeitig mindestens 5 Sekunden lang gedrückt ("INIT" erscheint auf dem Display des Hauptgerätes).

### Quick View funktioniert nicht.

- Diese Funktion ist nur bei Dolby Digital-Ton verfügbar.

- Diese Funktion ist nicht verfügbar, wenn im Modus XP oder FR aufgenommen wird.

### Die Wiedergabebefortsetzungsfunktion ist nicht verfügbar.

- Die gespeicherten Positionen werden gelöscht, wenn
  - Sie wiederholt [■] drücken.
  - Sie das Disc-Fach öffnen.
  - **CD VCD USB** Sie das Gerät ausschalten.
  - eine Aufnahme oder eine Timer-Aufnahme ausgeführt wurde.

### Das Bild einer Video-CD wird nicht richtig angezeigt.

- Wenn ein Mehrnormen-Fernsehgerät angeschlossen ist, wählen Sie für "TV System" im Menü "Setup" die Option "NTSC". (⇒ 66)
- Wenn ein PAL-Fernsehgerät angeschlossen ist, wird der untere Bildteil während des Suchlaufs nicht korrekt angezeigt.

### Zeitsprung, Manuelles Überspringen usw. funktionieren nicht.

- Diese Funktionen sind nicht für finalisierte Discs verfügbar.
- Die Zeitsprungfunktion ist nur verfügbar, wenn die "TV System"-Einstellungen des Geräts mit denen des Titels auf der Disc übereinstimmen. (⇒ 66)

### Es dauert relativ lange, bis die Wiedergabe startet.

- Dies ist normal bei DivX-Videos. (DivX)

### Das Bild bleibt stehen.

- Das Bild kann stehen bleiben, wenn die DivX-Dateien größer als 2 GB sind. (DivX)

### Anfang des Titels kann nicht wiedergegeben werden.

- (Bei Anschluss über ein HDMI-Kabel an ein Fernsehgerät, das VIERA Link unterstützt)  
Wenn auf der Fernbedienung des Geräts [▶] (PLAY) gedrückt wird, könnten Sie allerdings den Anfang des wiedergegebenen Titels nicht sehen, bis das Bild im Fernseher angezeigt wird. Gehen Sie mit [◀◀] an den Anfang des Titels.

## Editieren

### Der verfügbare Disc-Platz wird auch nach dem Löschen eines Titels nicht größer.

- Auf einer DVD-R, DVD-R DL, +R oder +R DL vergrößert sich der verfügbare Disc-Platz nach dem Löschen nicht. (⇒ 22)
- Auf einer DVD-RW (DVD-Video-Format) und +RW vergrößert sich der Disc-Platz nur, wenn der zuletzt aufgenommene Titel gelöscht wird. Wenn andere Titel gelöscht werden, vergrößert er sich nicht.

### Das Editieren ist nicht möglich.

- Wenn kein Platz mehr verfügbar ist, können Sie unter Umständen keine Aufnahmen auf der Festplatte editieren. Löschen Sie unerwünschte Titel, um Platz freizugeben. (⇒ 22)

### Es ist kein Formatieren möglich.

- Die Disc ist verunreinigt. Wischen Sie die Disc mit einem feuchten Tuch ab, und wischen Sie sie dann trocken. (⇒ 18)
- Sie haben versucht, eine für dieses Gerät ungeeignete Disc zu formatieren. (⇒ 14–15)

### Es können keine Kapitel erstellt werden. Beim Ausführen der Funktion "Teile löschen" können keine Anfangs- und Endpunkte gesetzt werden.

- Wenn Sie das Gerät ausschalten oder die Disc entnehmen, schreibt es die Kapitel-Unterteilungsinformationen auf die Disc. Tritt vorher eine Stromunterbrechung auf, gehen diese Informationen verloren.
- Diese Funktionen stehen bei Standbildern nicht zur Verfügung.
- Sie können keine Punkte setzen, wenn diese zu dicht beieinander liegen. Der Endpunkt darf nicht vor dem Startpunkt liegen.

### Es können keine Kapitel gelöscht werden.

- Wenn das Kapitel zu kurz für das Löschen ist, verlängern Sie es mit der Funktion "Kapitel zusammenf." (⇒ 43)

### Es kann keine Playliste erstellt werden.

- Sie können nicht alle Kapitel eines Titels gleichzeitig wählen, wenn der Titel auch Standbilder enthält. Wählen Sie sie einzeln.

## Musik

### Es können keine Spuren auf die Festplatte kopiert werden.

- Wenn es kopiergeschützte Spuren wie SCMS-Beschränkungen gibt, können sie nicht kopiert werden.
- Aufnahmen von CDs, die nicht dem CD-DA-Standard (CDs mit Kopierkontrolle usw.) entsprechen, können nicht gewährleistet werden.
- Bonus-Titel könnten nicht kopiert werden.

### Das ID3-Ttag einer MP3-Datei ist nicht vollständig angezeigt.

- Nur der Titel- und Künstlertext kann mit diesem Gerät angezeigt werden.

## Standbilder

### Der DIRECT NAVIGATOR-Bildschirm kann nicht angezeigt werden.

- Dieser Bildschirm kann nicht angezeigt werden, während mit dem Gerät aufgenommen oder kopiert wird oder während es sich in Bereitschaft für die gekoppelte Timer-Aufnahme mit einem externen Gerät befindet.

### Die Standbilder (JPEG) werden nicht normal wiedergegeben.

- Die auf PC editierten Bilder, wie Bilder im Progressive JPEG-Format, usw., können unter Umständen nicht wiedergegeben werden. (⇨ 17)

## USB

### Das Material auf dem USB-Speicher kann nicht gelesen werden.

- Ziehen Sie den USB-Speicher aus der USB-Schnittstelle heraus und führen Sie ihn erneut ein. Wenn das Problem dadurch nicht gelöst wird, schalten Sie das Gerät aus und danach wieder ein.
- Kontrollieren Sie, dass der USB-Speicher korrekt eingefügt wurde. (⇨ 18)
- Das Format des USB-Speichers oder seines Materials ist nicht mit dem Gerät kompatibel. (Das Material auf dem USB-Speicher ist möglicherweise beschädigt.) (⇨ 16, 17)
- Der USB-Speicher enthält eine Ordnerstruktur und/oder Dateierweiterungen, die nicht mit diesem Gerät kompatibel sind. (⇨ 17)
- Schalten Sie das Gerät einmal aus und wieder ein.
- USB-Speicher, die unter Verwendung eines USB-Verlängerungskabels oder eines USB-Hubs angeschlossen wurden, könnten von diesem Gerät nicht erkannt werden.
- Einige USB-Speicher können nicht mit diesem Gerät verwendet werden. (⇨ 16)
- Bei Einführung während der Wiedergabe, der Aufnahme, des Kopierens usw. könnte der USB-Speicher von diesem Gerät nicht erkannt werden.

## GUIDE Plus+

### Das GUIDE Plus+ System empfängt keine Daten.

- Prüfen Sie, ob die Einrichtung des GUIDE Plus+ Systems vollständig durchgeführt wurde.  
Die GUIDE Plus+ Systemdaten werden mehrmals am Tag aktualisiert. Wenn Sie das Gerät zum ersten Mal anschließen, ist das GUIDE Plus+ System noch nicht bereit für den Dateneingang.  
Der komplette Datendownload dauert ungefähr 2 Stunden.  
Ja nach dem Zeitpunkt, wann Sie diese Einheit einrichten, kann es eventuell einen Tag dauern, bis Sie die Liste der Fernsehprogramme anzeigen können. (⇨ 11–13)
- Prüfen Sie, ob die Uhr richtig eingestellt ist. (⇨ 67)
- Bei schlechter Signalqualität (Geisterbilder oder eingeschränkter Empfang) kann das GUIDE Plus+ System möglicherweise keine Daten empfangen.

### “Keine Daten” wird für einige oder alle Sender angezeigt.

- Diese Sender könnten möglicherweise nicht automatisch identifiziert werden.  
Wählen Sie für diese Sender im Untermenü unter “Editor” die Einstellung “Ein” und weisen Sie den richtigen Referenzsender manuell zu. (⇨ 12)
- Einige Sender werden vom GUIDE Plus+ System nicht unterstützt.

### Die GUIDE Plus+ Informationen werden nicht richtig angezeigt.

- Der Referenzsender wird im Editor nicht richtig zugewiesen.  
Wählen Sie den richtigen Referenzsender. (⇨ 12)

- Es gab eine Programmänderung.  
Prüfen Sie das aktuelle Programm, z.B. auf der Website des GUIDE Plus+ Systemanbieters oder des Senderanbieters.

### Die Übertragung der GUIDE Plus+ Daten wurde unterbrochen.

- Das GUIDE Plus+ System zeigt die bis zur Unterbrechung empfangenen Daten an.
- Die Programminformationen sind möglicherweise unvollständig.

### Die GUIDE Plus+ Daten werden nicht aktualisiert.

- Das Gerät muss sich im Bereitschaftsmodus befinden, damit die Daten aktualisiert werden können. Wenn sich das Gerät im Modus EXT LINK befindet (EXT-L wird im Display angezeigt), funktioniert die Datenaktualisierung möglicherweise ebenfalls nicht.
- Stellen Sie sicher, dass die Uhrzeit wieder richtig eingestellt wird.
- Prüfen Sie, ob “Nacht Download” auf “Aus” gestellt ist, und ändern Sie die Einstellung in GUIDE Plus+. (⇨ 13)

### “Keine Daten” wird im GUIDE Plus+ System angezeigt.

- Programmieren Sie die Timer-Aufnahme manuell oder über SHOWVIEW. (⇨ 28)

## VIERA Link

### VIERA Link funktioniert nicht.

- Prüfen Sie den HDMI-Kabelanschluss. Prüfen Sie, ob im Frontdisplay “HDMI” angezeigt wird, wenn das Hauptgerät eingeschaltet wird.
- Vergewissern Sie sich, dass “VIERA Link” auf “Ein” gestellt ist. (⇨ 66)
- Überprüfen Sie am angeschlossenen Gerät die Einstellungen von “HDAVI Control”.
- Einige Funktionen könnten nicht aktivierbar sein, wenn sie von der Version der “HDAVI Control” des angeschlossenen Geräts abhängig sind. Dieses Gerät unterstützt die “HDAVI Control 4” Funktionen.
- Wenn der Anschluss der über HDMI angeschlossenen Anlage geändert wurde, der Strom ausgefallen ist oder wenn der Stecker aus der Netzsteckdose gezogen wurde, kann “HDAVI Control” möglicherweise nicht funktionieren.  
Führen Sie in diesem Fall die folgenden Bedienungen durch.
  - 1 Wurde das HDMI-Kabel angeschlossen, als alle Geräte eingeschaltet waren, schalten Sie den Fernseher (VIERA) erneut ein.
  - 2 Inaktivieren Sie die Fernsehinstellungen (VIERA) für die Funktion “HDAVI Control”, und aktivieren Sie diese anschließend erneut. (Weitere Informationen finden Sie in der VIERA-Bedienungsanleitung.)
  - 3 Schalten Sie den VIERA-Eingang auf den HDMI-Anschluss an diesem Gerät und prüfen Sie im Bildschirm dieses Geräts, dass “HDAVI Control” ordnungsgemäß funktioniert.

### Der Betrieb dieses Geräts (Musikwiedergabe, usw.) ist unterbrochen.

- Der Betrieb dieses Geräts könnte unterbrochen werden, wenn Sie Tasten auf der TV-Fernbedienung drücken, die nicht mit VIERA Link Funktionen funktioniert.

## So setzen Sie das Gerät zurück

### So setzen Sie alle Einstellungen mit Ausnahme der Haupteinstellungen auf die werksseitigen Voreinstellungen zurück

- Wählen Sie im Setup-Menü “Ja” für “Daten löschen”. Alle Einstellungen außer Passwort, Uhrzeit und Sicherungsstufe werden auf die werksseitigen Voreinstellungen zurückgesetzt. Auch die Timer-Aufnahmeprogramme werden gelöscht. (⇨ 67)
- Wählen Sie im Setup-Menü “Ja” für “Standardeinstellungen”. Alle Einstellungen außer den programmierten Kanälen, der Uhr-, Länder-, Sprachen-, Disc-Sprachen-, Sicherungsstufen-, Passwort- und Fernsteuerungscode-Einstellung werden auf die werksseitigen Voreinstellungen zurückgesetzt. (⇨ 67)
- Halten Sie [v CH] und [CH ^] am Hauptgerät gedrückt, bis der Bildschirm mit den Ländereinstellungen angezeigt wird. Alle Einstellungen außer Sicherungsstufe, Sicherungspasswort und Uhrzeit werden auf die werksseitigen Voreinstellungen zurückgesetzt. Auch die Timer-Aufnahmeprogramme werden gelöscht.

### So setzen Sie die Sicherungsstufen-Einstellungen zurück

- Drücken Sie zum Auswählen des DVD-Laufwerkes bei geöffnetem Disc-Fach [DRIVE SELECT] und drücken Sie dann gleichzeitig mindestens 5 Sekunden lang [● REC] und [▶▶] (PLAY) auf dem Hauptgerät.

### So setzen Sie das Gerät zurück, wenn es den Betrieb eingestellt hat, weil eine der Sicherheitseinrichtungen aktiviert wurde

- Halten Sie [⏻/||] am Gerät zehn Sekunden lang gedrückt. (Die Einstellungen bleiben erhalten.)



**Aufnahmesystem** DVD-RAM: DVD-Video-Aufnahmeformat  
 DVD-R : DVD-Video-Format  
 DVD-R DL (Dual Layer): DVD-Video-Format  
 DVD-RW: DVD-Video-Format  
 +R  
 +R DL (Double Layer)  
 +RW

**Beispielbare Discs**  
 DVD-RAM: 2X SPEED (Ver. 2.0),  
 2-3X SPEED (Ver. 2.1), 2-5X SPEED (Ver. 2.2)  
 DVD-R: 1X SPEED (Ver. 2.0), 1-4X SPEED (Ver. 2.0),  
 1-8X SPEED (Ver. 2.0), 1-16X SPEED (Ver. 2.1)  
 DVD-R DL (Dual Layer): 2-4X SPEED (Ver. 3.0), 2-8X SPEED (Ver. 3.0)  
 DVD-RW: 1X SPEED (Ver. 1.1), 1-2X SPEED (Ver. 1.1),  
 2-4X SPEED (Ver. 1.2), 2-6X SPEED (Ver. 1.2)  
 +R: 2,4X SPEED (Ver. 1.0), 2,4-4X SPEED (Ver. 1.1),  
 2,4-8X SPEED (Ver. 1.2), 2,4-16X SPEED (Ver. 1.3)  
 +R DL: 2,4X SPEED (Ver. 1.0), 2,4-8X SPEED (Ver. 1.1)  
 +RW: 2,4X SPEED (Ver. 1.1), 2,4-4X SPEED (Ver. 1.2)

**Aufnahmezeit** Maximal 8 Stunden (mit 4,7-GB-Disc)  
 XP: Ca. 1 Stunde, SP: Ca. 2 Stunden  
 LP: Ca. 4 Stunden, EP: Ca. 6 Stunden/8 Stunden

Maximal ca. 279 Stunden mit 160-GB-Festplatte (EP 8-Stunden-Modus)  
 XP: Ca. 35 Stunden, SP: Ca. 70 Stunden  
 LP: Ca. 140 Stunden, EP: Ca. 209 Stunden/279 Stunden

**Wiedergabefähige Discs**  
 DVD-RAM: DVD-Video-Aufnahmeformat  
 DVD-R: DVD-Video-Aufnahmeformat, MP3\*1, JPEG\*1, DivX\*1  
 DVD-R DL (Dual Layer): DVD-Video-Aufnahmeformat, MP3\*1,  
 JPEG\*1, DivX\*1  
 DVD-RW: DVD-Video-Format, DVD-Video-Aufnahmeformat  
 +R, +R DL (Double Layer), +RW  
 DVD-Video, CD-Audio (CD-DA), Video CD, SVCD\*2  
 CD-R/CD-RW : CD-DA\*1, Video-CD\*1, SVCD\*1\*2, MP3\*1,  
 JPEG\*1, DivX\*1

**Kapazität der internen Festplatte** 160 GB

**Optische Abtastung** System mit 1 Linse, 2 Integrationseinheiten  
 (662 nm Wellenlänge für DVDs, 780 nm Wellenlänge für CDs)

**LASER-Spezifikation**  
 Laser-Produkt der Klasse 1 (Abtastung)  
 Wellenlänge:

CD 780 nm  
 DVD 662 nm

Laser-Leistung: Keine gefährlichen Strahlung, Sicherheitsschutz

**Audio**  
 Aufnahmesystem: Dolby Digital 2ch, Linear-PCM (XP-Modus)  
 Audioeingang: AV1/AV2 (21-polig), AV3 (Cinch-Buchse)  
 Eingangspannung: Standard: 0,5 Vrms,  
 Ganzer Bereich: 2,0 Vrms bei 1 kHz  
 Eingangsimpedanz: Über 10 kΩ  
 Audioausgang: AV1/AV2 (21-polig), Audio Out (Cinch-Buchse)  
 Ausgangspannung: Standard: 0,5 Vrms,  
 Ganzer Bereich: 2,0 Vrms bei 1 kHz  
 Ausgangsimpedanz: Unter 1 kΩ  
 Digitaler Audioausgang: Optobuchse (PCM, Dolby Digital, DTS, MPEG)

**HDMI-Ausgang** 19-polig, Typ A: 1 Stck.  
 HDMI™ (V. 1.3a mit Deep Colour)

• Dieses Gerät unterstützt die "HDAVI Control 4" Funktion.

**Video**  
 Videosystem: SECAM (nur Eingang)/PAL-Farbsignal, 625 Zeilen, 50 Halbbilder  
 NTSC-Farbsignal, 525 Zeilen, 60 Halbbilder  
 Aufnahmesystem: MPEG2 (Hybrid VBR)  
 Videoeingang (SECAM/PAL/NTSC):  
 AV1/AV2 (21-polig), AV3 (Cinch-Buchse) 1 Vss, 75 Ω, Abschluss  
 S Video-Eingang (SECAM/PAL/NTSC):  
 AV2 (21-polig), AV3 (S-Buchse) 1 Vss, 75 Ω, Abschluss  
 RGB-Eingang (PAL): AV2 (21-polig) 0,7 Vss (PAL), 75 Ω, Abschluss  
 Videoausgang (PAL/NTSC):  
 AV1/AV2 (21-polig), Videoausgang (Cinch-Buchse) 1 Vss, 75 Ω, Abschluss  
 S Video-Ausgang (PAL/NTSC):  
 AV1 (21-polig), S-Video-Ausgang (S-Buchse) 1 Vss, 75 Ω, Abschluss  
 RGB-Ausgang (PAL/NTSC):  
 AV1 (21-polig) 0,7 Vss (PAL), 75 Ω, Abschluss  
 Komponenten-Videoausgang (NTSC 480p/480i, PAL 576p/576i)  
 Y: 1,0 Vss, 75 Ω, Abschluss  
 Pb: 0,7 Vss, 75 Ω, Abschluss  
 Pr: 0,7 Vss, 75 Ω, Abschluss

## Fernsehsystem

Tuner-System	Kanalbereich
PAL-BGHI (CCIR)	VHF: E2-E12, A-H2 (Italien) UHF: 21-69 CATV: S01-S05 (S1-S3), S1-S20 (M1-U10), S21-S41

RF Umwandlerausgang: Nicht vorgesehen

**DV-Eingang** Standard IEEE 1394, 4-polig: 1 Stck.

**USB-Schnittstelle** Typ A: 1 Stck.  
 Standard USB: USB 2.0 Full Speed  
 Format: FAT16, FAT32

**Sonstige**  
 Regionalcode: # 2  
 Betriebstemperatur: 5 °C bis 40 °C  
 Betriebsluftfeuchtigkeitsbereich: 10 % bis 80 % relative Luftfeuchte  
 (keine Kondensation)  
 Stromversorgung: Wechselstrom 220 bis 240 V, 50 Hz  
 Leistungsaufnahme: Ca. 33 W  
 Abmessungen (B×H×T): 430 mm×59 mm×286 mm  
 Gewicht: Ca. 3,7 kg

**Leistungsaufnahme im Bereitschaftsmodus:**  
**Ca. 0,9 W ("Energiesparmodus" ist auf "Ein" eingestellt.)**  
**Ca. 9 W ("Energiesparmodus" ist auf "Aus" eingestellt.)**

### Hinweis

Die technischen Daten können jederzeit ohne Ankündigung geändert werden.

\*1 Das Finalisieren ist für kompatible Wiedergabe erforderlich.

\*2 Entspricht IEC62107

Dieses Gerät ist nicht kompatibel mit auf dem Markt verfügbaren "Chaoji Video CD", einschließlich CVD, DVCD und SVCD, die nicht konform zu IEC62107 sind.

## Bitstream

Digitale Mehrkanal-Audiodaten (z.B. 5.1-Kanal) vor der Decodierung in die einzelnen Kanäle.

## CPRM (Content Protection for Recordable Media)

CPRM ist der Kopierschutz von Sendungen, die nur ein einziges Mal aufgenommen werden dürfen. Solche Sendungen können nur auf CPRM-kompatiblen Recordern und Discs aufgenommen werden.

## Decoder

Ein Decoder wandelt die codierten Audiosignale der DVDs wieder in die ursprünglichen Signale um. Dieser Vorgang wird als Decodierung bezeichnet.

## Deep Colour

Das Gerät umfaßt HDMI™ (V.1,3a mit Deep Colour) Technologie, die eine größere Farbabstufung reproduzieren kann (4096 Schritte), wenn es an einen kompatiblen Fernseher verbunden wird. Sie können außergewöhnlich reiche, natürlich aussehende Farben genießen, mit einer weichen, detaillierten Abstufung und minimalen Farbvereinigungen. [Eine niedrigere Farbabstufung (256 Schritte) ohne Deep Colour wird wiedergegeben, wenn der Anschluss an einen Fernseher erfolgt, der Deep Colour nicht unterstützt. Das Gerät stellt automatisch die geeignete Ausgabe für den angeschlossenen Fernseher ein.]

## DivX

DivX ist eine Medientechnologie, die von DivX, Inc. entwickelt wurde. DivX Media-Dateien enthalten hoch komprimierte Videos mit einer hohen Bildqualität und relativ geringen Dateigröße.

## Dolby Digital

Ein von den Dolby Laboratories entwickeltes Codierverfahren für Digitalsignale. Dabei kann es sich nicht nur um ein (2-kanaliges) Stereo-Tonsignal, sondern auch um Mehrkanalton handeln. Das Verfahren ermöglicht die Speicherung großer Mengen von Audiodaten auf einer Disc.

Dolby Digital (2 Kanäle) ist die Grundeinstellung beim Aufnehmen mit diesem Gerät.

## Heruntermischen

Hierunter versteht man das Neuabmischen des auf einigen Discs ausgezeichneten Mehrkanaltons auf zwei Kanäle für die Stereoausgabe. Dies ist beispielsweise sinnvoll, wenn Sie den 5.1-Kanal-Ton einer DVD über die Lautsprecher eines Fernsehers ausgeben möchten. Einige Discs verhindern dies jedoch. Dieses Gerät kann dann nur die beiden Frontkanäle ausgeben.

## Laufwerk

Dieses Gerät besitzt ein Festplattenlaufwerk und ein DVD-Laufwerk. In diesen Laufwerken werden Daten gelesen und geschrieben.

## DTS (Digital Theater Systems)

Dieses Surround-System wird in vielen Kinos verwendet. Es bietet eine saubere Kanaltrennung und erzielt damit äußerst realistische Klangeffekte.

## Dynamikumfang

Der Dynamikumfang ist der Unterschied zwischen dem niedrigsten Pegel, der sich gerade noch vom Grundrauschen des Geräts abhebt, und dem höchsten Pegel, bei dem gerade noch keine Verzerrung auftritt. Ein Dynamikkompressor reduziert den Unterschied zwischen den niedrigsten und höchsten Pegeln der Quelle. Durch eine solche Komprimierung sind die Dialoge bei niedriger Lautstärke besser zu hören.

## Film und Video

DVD-Videos werden im Film- oder Videomodus aufgenommen. Dieses Gerät erkennt den Modus selbsttätig und wählt dann die geeignete Progressive-Ausgabemethode.

Film: Aufgenommen mit 25 Bildern pro Sekunde (PAL) oder 24 Bildern pro Sekunde (NTSC). (NTSC-Discs nehmen auch 30 Bilder pro Sekunde auf.)  
Im Allgemeinen für Kinofilme geeignet.

Video: Aufgenommen mit 25 Bildern/50 Feldern pro Sekunde. (PAL-Discs) oder 30 Bilder/60 Felder pro Sekunde (NTSC-Discs). Im Allgemeinen für Fernsehfilme oder Animationen geeignet.

## Finalisierung

Ein Prozess, der die Wiedergabe einer CD-R, CD-RW, DVD-R usw. auf einem für diese Speichermedien ausgelegten Gerät ermöglicht. Mit diesem Gerät können Sie eine DVD-R, DVD-R DL, DVD-RW (DVD-Video-Format), +R oder +R DL finalisieren.

Nach dem Finalisieren kann die Disc nur noch wiedergegeben und nicht mehr beschrieben oder editiert werden. Eine finalisierte DVD-RW kann erneut für die Aufnahme formatiert werden.

## Ordner

Ordner sind Bereiche auf der Festplatte oder Disc, in denen Datengruppen zusammen gespeichert werden können. Bei diesem Gerät dienen sie zum Speichern von Standbildern (JPEG).

## Formatieren

Das Formatieren ist der Prozess, der das Beschreiben von Medien wie DVD-RAMs durch Aufnahmegeräte ermöglicht. Sie können DVD-RAM, DVD-RW (nur als DVD-Video-Format), +RW und die Festplatte oder unbenutzte +R und +R DL auf diesem Gerät formatieren.  
Durch permanentes Formatieren wird der gesamte Inhalt gelöscht.

## Voll- und Halbbilder

Vollbilder sind die einzelnen Bilder, aus denen das Video besteht, das Sie auf dem Fernseher sehen. Jedes Vollbild besteht aus zwei Halbbildern.



- Da ein Vollbild im Grunde zwei Halbbilder zeigt, kann es zu Verzerrungen kommen. Die Bildqualität ist jedoch in der Regel besser.
- Ein Halbbild enthält weniger Bildinformationen und erscheint dadurch grobkörniger. Es treten jedoch keine Verzerrungen auf.

## Festplatte (HDD)

Ein in Computern usw. verwendeter Massenspeicher. Die Platte besitzt eine Oberfläche, die mit einer magnetischen Flüssigkeit behandelt wurde, und dreht sich. Ein Magnetkopf drehet sich über der Platte ermöglicht das schnelle Lesen und Schreiben großer Datenmengen.

## HDMI (High-Definition Multimedia Interface)

Im Gegensatz zu konventionellen Verbindungen überträgt sie unkomprimierte digitale Bild- und Tonsignale über ein einziges Kabel. Dieses Gerät unterstützt die High-Definition-Bildausgabe [720p(750p), 1080i(1125i), 1080p (1125p)] über HDMI AV OUT-Ausgänge. Für die Wiedergabe von High-Definition-Bildern benötigen Sie einen High-Definition-kompatiblen Fernseher.

## JPEG (Joint Photographic Experts Group)

Ein System zum Komprimieren/Decodieren von Farbstandbildern. Wenn Sie an Digitalkameras usw. JPEG als Speichersystem wählen, werden die Daten auf 1/10 – 1/100 ihrer ursprünglichen Größe komprimiert. JPEG hat den Vorteil, dass trotz der starken Komprimierung nur geringe Bildqualitätsverluste auftreten.

## LPCM (Linear PCM)

Hierbei handelt es sich um unkomprimierte Digitalsignale, ähnlich denen auf CDs.

## MPEG2 (Moving Picture Experts Group)

Ein Standard für effiziente Kompression und Expansion von Farbbildern. MPEG2 ist ein Kompressionsstandard für DVD und auf Satelliten basierende Digitalsendungen. Dieses Gerät verwendet zur Aufnahme von Programmen MPEG2.

## MP3 (MPEG Audio Layer 3)

Ein Audio-Kompressionsverfahren, das die Größe der Audiodaten auf etwa ein Zehntel reduziert, ohne dass sich die Tonqualität wesentlich verringert.

## Pan&Scan/Letterbox

DVD-Videos sind im Allgemeinen für die Wiedergabe auf einem Breitbildfernseher (Seitenverhältnis 16:9) konzipiert, so dass das Bild nicht auf einen herkömmlichen Fernseher (Seitenverhältnis 4:3) passt. Für dieses Problem gibt es die beiden Ausweichformate "Pan & Scan" und "Letterbox".

Pan & Scan: Die Seiten werden abgeschnitten, so dass das Bild den Bildschirm ausfüllt.



Letterbox: Schwarze Balken erscheinen am oberen und unteren Bildrand, das Bild selbst besitzt das Seitenverhältnis 16:9.



## Wiedergabesteuerung (PBC, Playback Control)

Bei einer Video-CD, die über eine Wiedergabesteuerung verfügt, können Sie Szenen und Informationen über Menüs auswählen. (Dieses Gerät ist mit Version 2.0 und 1.1 kompatibel.)

## Progressive/Zeilensprung (Interlace)

Ein PAL-Video-Bild besitzt 576 (oder 625) Zeilen und besteht im Interlace-Modus (i) aus zwei Halbbildern mit halber Zeilenanzahl. Im Progressive-Modus, 576p (oder 625p) genannt, besteht jedes Bild aus der doppelten Zeilenanzahl. Bei NTSC spricht man von 480i (oder 525i) bzw. 480p (oder 525p).

Mit der Progressive-Ausgabe können Sie Videos einer DVD-Video-Disc mit hoher Auflösung wiedergeben.

Voraussetzung ist, dass Ihr Fernseher Progressive Video-tauglich ist. Panasonic-Fernseher mit Eingangsbuchsen des Typs 576 (625)/50i · 50p, 480 (525)/60i · 60p sind Progressive-tauglich.

## Löschschutz

Durch Aktivieren des Schreib- oder Löschschatzes können Sie ein versehentliches Löschen verhindern.

## RGB

Dies bezieht sich auf die drei Primärfarben des Lichts, rot (R), grün (G), und blau (B) und ebenso auf die Art und Weise, wie Videos hergestellt werden, die sie verwenden. Indem das Videosignal für die Übertragung in die drei Farben geteilt wird, wird Rauschen für noch höhere Bildqualität reduziert.

## Abtastfrequenz

Beim Umwandeln (Encodieren) in ein Digitalsignal wird das (analoge) Tonsignal in bestimmten Zeitintervallen abgetastet. Die Anzahl der Abtastungen pro Sekunde bezeichnet man als Abtastfrequenz. Je höher die Abtastfrequenz, desto besser kann der Originalton reproduziert werden.

## Vorschaubild

Die Vorschaubilder, die in Form einer Liste angezeigt werden, dienen zur Übersicht.

## 1080i

In einem High Definition-Bild werden 1080 (1125) abwechselnde Bildzeilen in 1/50 Sekunde einmal abgetastet, um ein Halbbild zu erzeugen. Da 1080i (1125i) die Auflösung der aktuellen TV-Bilder von 480i (525i) mehr als verdoppelt, ist das Bild viel schärfer, realistischer und voller.

## 1080p

In einem High Definition-Bild werden 1080 (1125) abwechselnde Bildzeilen in 1/50 Sekunde einmal abgetastet, um ein Vollbild zu erzeugen. Da die Bildzeilen beim Vollbild im Gegensatz zum Halbbild nicht abwechselnd abgetastet werden, flimmert das Bild minimal.

## 720p

In einem High Definition-Bild werden 720 (750) abwechselnde Bildzeilen in 1/50 Sekunde einmal abgetastet, um ein Vollbild zu erzeugen. Da die Bildzeilen beim Vollbild im Gegensatz zum Halbbild nicht abwechselnd abgetastet werden, flimmert das Bild minimal.

**Gracenote® Unternehmensbeschreibung**  
Musikererkennungstechnologie und damit verbundene Daten werden von Gracenote® geliefert. Gracenote ist der Industriestandard in Musikererkennungstechnologie und damit verbundenen Inhalten. Weitere Informationen finden Sie unter [www.gracenote.com](http://www.gracenote.com).

**Gracenote® Erklärung zum Urheberrecht**  
CD und musikbezogene Daten von Gracenote, Inc., Copyright © 2000–2009 Gracenote. Gracenote Software, Copyright © 2000–2009 Gracenote. Dieses Produkt und dieser Service können eines der folgenden US-Patente berühren: #5.987.525, #6.061.680, #6.154.773, #6.161.132, #6.230.192, #6.230.207, #6.240.459, #6.330.593 sowie weitere erteilte oder ausstehende Patente. Einige Services werden unter Lizenz von Open Globe, Inc. geliefert für US-Patent: #6.304.523.

Gracenote und CDDB sind eingetragene Warenzeichen von Gracenote. Das Gracenote Logo und der Firmenschriftzug sowie das Logo "Powered by Gracenote" sind Warenzeichen von Gracenote.



## Gracenote® Endbenutzer-Lizenzvertrag

### DER GEBRAUCH DIESES PRODUKTS IMPLIZIERT DIE ANERKENNUNG DER FOLGENDEN BEDINGUNGEN.

Die Anwendung bzw. das Gerät enthält Software von Gracenote, Inc. in Emeryville, California ("Gracenote"). Die Software von Gracenote (die "Gracenote-Software") ermöglicht es der Anwendung, eine Disc- und/oder Dateierkennung auszuführen und musikbezogene Informationen von Online-Servern oder eingebetteten Datenbanken (gemeinsam bezeichnet als "Gracenote-Server") abzurufen, einschließlich Name, Interpret, Track und Titelinformationen ("Gracenote-Daten"), und weitere Funktionen auszuführen. Sie dürfen Gracenote-Daten nur mit den dafür vorgesehenen Endbenutzerfunktionen der Anwendung bzw. des Geräts verwenden.

Sie stimmen überein, Gracenote-Daten, die Gracenote-Software und Gracenote-Server nur für persönliche, nicht kommerzielle Zwecke zu verwenden. Sie stimmen überein, die Gracenote-Software und Gracenote-Daten nicht an Dritte weiterzugeben, zu kopieren oder zu übertragen. SIE STIMMEN ÜBEREIN, GRACENOTE-DATEN, DIE GRACENOTE-SOFTWARE UND GRACENOTE-SERVER ZU KEINEN ANDEREN ALS DEN HIER AUSDRÜCKLICH ERWÄHNTEN ZWECKEN ZU VERWENDEN.

Sie stimmen überein, dass Ihre nicht-exklusive Lizenz zur Nutzung der Gracenote-Daten, der Gracenote-Software und der Gracenote-Server erlischt, wenn Sie diese Bestimmungen verletzen. Wenn Ihre Lizenz erlischt, stimmen Sie überein, die Nutzung der Gracenote-Daten, der Gracenote-Software und der Gracenote-Server einzustellen. Gracenote behält sich alle Rechte zu Gracenote-Daten, der Gracenote-Software und den Gracenote-Servern vor, einschließlich aller Eigentumsrechte. Unter keinen Umständen ist Gracenote verpflichtet, Zahlungen an Sie vorzunehmen für Informationen, die Sie liefern. Sie stimmen überein, dass Gracenote, Inc. ihre in diesem Vertrag geregelten Rechte in eigenem Namen direkt Ihnen gegenüber durchsetzt.

Der Gracenote-Service verwendet eine eindeutige Kennung zur Verfolgung von Abfragen für statistische Zwecke. Der Zweck einer zufällig zugeordneten numerischen Kennung liegt darin, dem Gracenote-Service zu ermöglichen, Abfragen zu zählen, ohne weitere Informationen über Sie einzuholen. Weitere Informationen finden Sie auf der Website für die Gracenote Privacy Policy des Gracenote-Service.

Die Gracenote-Software und alle Elemente der Gracenote-Daten werden Ihnen ohne Mängelgewähr lizenziert.

Gracenote macht keine Darstellungen und übernimmt keine Garantien, weder ausdrücklich noch impliziert, welche die Korrektheit der Gracenote-Daten auf den Gracenote-Servern betreffen. Gracenote behält sich das Recht vor, Daten von den Gracenote-Servern zu löschen und Datenkategorien zu ändern, sobald dies Gracenote begründet erscheint. Es wird keine Garantie dafür übernommen, dass die Gracenote-Software oder Gracenote-Server fehlerfrei sind oder dass die Funktionen der Gracenote-Software und der Gracenote-Server unterbrechungsfrei ablaufen. Gracenote ist nicht verpflichtet, Ihnen erweiterte oder zusätzliche Datentypen oder Kategorien verfügbar zu machen, die Gracenote in Zukunft liefern kann, und die Services können jederzeit unterbrochen werden.

GRACENOTE LEHNT ALLE GARANTIE AB, AUSDRÜCKLICHE WIE IMPLIZIERTE, EINSCHLIESSLICH, ABER NICHT BESCHRÄNKT AUF, IMPLIZIERTE GARANTIE DER ALLGEMEINEN GEBRAUCHTAUGLICHKEIT, TAUGLICHKEIT FÜR EINEN BESTIMMTEN ZWECK, TITEL UND NICHT-ZUWIDERHANDLUNG. GRACENOTE ÜBERNIMMT KEINE GARANTIE FÜR DIE ERGEBNISSE, DIE DURCH IHRE VERWENDUNG DER GRACENOTE-SOFTWARE ODER EINES GRACENOTE-SERVERS ENTSTEHEN. IN KEINEM FALL IST GRACENOTE HAFTBAR FÜR JEGLICHE FOLGE- ODER NEBENSCHÄDEN SOWIE GEWINN- ODER EINKOMMENSVERLUST.

## Benutzerinformation zur Sammlung und Entsorgung von veralteten Geräten und benutzten Batterien



Diese Symbole auf den Produkten, Verpackungen und/oder Begleitdokumenten bedeuten, dass benutzte elektrische und elektronische Produkte und Batterien nicht in den allgemeinen Hausmüll gegeben werden sollen.

Bitte bringen Sie diese alten Produkte und Batterien zur Behandlung, Aufarbeitung bzw. zum Recycling gemäß Ihrer Landesgesetzgebung und den Richtlinien 2002/96/EG und 2006/66/EG zu Ihren zuständigen Sammelpunkten.

Indem Sie diese Produkte und Batterien ordnungsgemäß entsorgen, helfen Sie dabei, wertvolle Ressourcen zu schützen und eventuelle negative Auswirkungen auf die menschliche Gesundheit und die Umwelt zu vermeiden, die anderenfalls durch eine unsachgemäße Abfallbehandlung auftreten können.

Wenn Sie ausführlichere Informationen zur Sammlung und zum Recycling alter Produkte und Batterien wünschen, wenden Sie sich bitte an Ihre örtlichen Verwaltungsbehörden, Ihren Abfallentsorgungsdienstleister oder an die Verkaufseinrichtung, in der Sie die Gegenstände gekauft haben.

Gemäß Landesvorschriften können wegen nicht ordnungsgemäßer Entsorgung dieses Abfalls Strafgelder verhängt werden.



### Für geschäftliche Nutzer in der Europäischen Union

Wenn Sie elektrische oder elektronische Geräte entsorgen möchten, wenden Sie sich wegen genauerer Informationen bitte an Ihren Händler oder Lieferanten.

### [Informationen zur Entsorgung in Ländern außerhalb der Europäischen Union]

Diese Symbole gelten nur innerhalb der Europäischen Union. Wenn Sie solche Gegenstände entsorgen möchten, erfragen Sie bitte bei den örtlichen Behörden oder Ihrem Händler, welches die ordnungsgemäße Entsorgungsmethode ist.



### Hinweis zum Batteriesymbol (unten zwei Symbolbeispiele):

Dieses Symbol kann in Kombination mit einem chemischen Symbol verwendet werden. In diesem Fall erfüllt es die Anforderungen derjenigen Richtlinie, die für die betreffende Chemikalie erlassen wurde.

Cd

<b>Album (MUSIK)</b>		<b>Playlisten erstellen</b> . . . . .	<b>44</b>
Bearbeiten . . . . .	47	<b>Power Save</b> . . . . .	<b>67</b>
Play . . . . .	38	<b>Progressiv</b> . . . . .	<b>59, 82</b>
<b>Album (Standbild)</b>		<b>Q Link</b> . . . . .	<b>40</b>
Bearbeiten . . . . .	46	<b>Quick View</b> . . . . .	<b>32</b>
Play . . . . .	36	<b>Regulieren der Standbildqualität</b> <b>(Video Menü)</b> . . . . .	<b>59</b>
<b>Anschluss</b>		<b>Regulieren der Tonqualität</b> <b>(Ton Menü)</b> . . . . .	<b>59</b>
Antennen . . . . .	8, 71	<b>Reinigen</b>	
Digital-Receiver, Satelliten-Receiver, Decoder . . . . .	8, 71	Disc . . . . .	18
DV-Eingang . . . . .	27	Gerät . . . . .	5
Fernseher . . . . .	8, 9, 69–71	Linse . . . . .	5
HDMI . . . . .	9, 70	<b>Schalten Sie auf Ton/Untertitel auf der</b> <b>Disc (Disc Menü)</b> . . . . .	<b>58</b>
Verstärker, Systemanlage, Receiver . . . . .	70	<b>Sendertabelle</b>	
Videokassetten-Rekorder . . . . .	69, 71	Einstellung . . . . .	73
<b>Audio</b>		Manuell . . . . .	63
Wiedergabe . . . . .	32	<b>SHOWVIEW</b> . . . . .	<b>28</b>
<b>Audiospur</b> . . . . .	<b>58</b>	<b>Simultanes Aufnehmen und Wiedergeben</b> . . . . .	<b>25</b>
<b>Aufnahme</b> . . . . .	<b>20</b>	<b>Sicherungsstufe</b> . . . . .	<b>64</b>
Automatische Erneuerung . . . . .	30	<b>Sprachauswahl</b>	
Automatische DV-Aufnahme . . . . .	27	Audiospur . . . . .	58, 64
Bildschirmformat . . . . .	23, 64	Bildschirmanzeige . . . . .	65
Ersatz . . . . .	30	Codeliste . . . . .	74
External Link . . . . .	26	Disc-Menü . . . . .	64
Flexible Aufnahme . . . . .	25	Untertitel . . . . .	58, 64
Hinweise . . . . .	23	<b>Standbild</b>	
Mode . . . . .	24	Bearbeiten . . . . .	46
Timer . . . . .	21, 28–31	Kopieren . . . . .	54
TV-Direktaufnahme . . . . .	40	Play . . . . .	36
<b>Aufnahme für</b>		<b>Teile löschen</b> . . . . .	<b>43</b>
<b>Hochgeschwindigkeitskopieren</b> . . . . .	<b>64</b>	<b>TV-Direktaufnahme</b> . . . . .	<b>40</b>
<b>Aufnahme teilen</b> . . . . .	<b>43</b>	<b>Timer-Aufzeichnung</b> . . . . .	<b>21, 28–31</b>
<b>Automatische DV-Aufnahme</b> . . . . .	<b>27</b>	<b>TV System (PAL/NTSC)</b> . . . . .	<b>66</b>
<b>Automatische Erneuerungsaufnahme</b> . . . . .	<b>30</b>	<b>Uhreinstellung</b> . . . . .	<b>67</b>
<b>Bearbeiten</b>		<b>Untertitel</b>	
Kapitel . . . . .	42	Disc . . . . .	58
Musik auf Festplatte . . . . .	47	<b>USB</b>	
Playliste . . . . .	45	Einsetzen . . . . .	18
Standbild . . . . .	46	Kopieren (Musik) . . . . .	56
Titel . . . . .	42	Kopieren (Standbild) . . . . .	55
<b>Blickwinkel</b> . . . . .	<b>58</b>	Play . . . . .	34
<b>Bildschirmformat</b> . . . . .	<b>10</b>	Unterstützte Formate . . . . .	16
<b>Bildschirmschoner</b> . . . . .	<b>66</b>	<b>Über die Gracenote®-Datenbank</b> . . . . .	<b>56</b>
<b>CPRM</b> . . . . .	<b>82</b>	<b>Videotext</b> . . . . .	<b>20</b>
<b>Diashow</b> . . . . .	<b>37</b>	<b>VIERA Link</b> . . . . .	<b>9, 40–41, 66, 70</b>
<b>DIRECT NAVIGATOR</b> . . . . .	<b>33, 36, 42, 46</b>	<b>Vorschau wechseln</b> . . . . .	<b>43</b>
<b>Discs</b> . . . . .	<b>14–15</b>	<b>VPS/PDC</b> . . . . .	<b>30</b>
<b>DivX</b> . . . . .	<b>17, 34–35, 82</b>	<b>Zeitsprung</b> . . . . .	<b>32</b>
<b>Eigenschaften</b>		<b>Zeitversetztes Wiedergeben</b> . . . . .	<b>25</b>
Musik auf Festplatte . . . . .	38		
Playliste . . . . .	45		
Standbild . . . . .	37, 46		
Titel . . . . .	43		
<b>Einstellungen AV2</b> . . . . .	<b>67</b>		
<b>Einstellungen des</b>			
<b>Digitaltonausgangs</b> . . . . .	<b>65, 66</b>		
<b>Endlos-Play</b> . . . . .	<b>38, 59</b>		
<b>Ermöglichen der Wiedergabe von Discs</b> <b>auf anderen Geräten - Finalisieren</b> . . . . .	<b>62</b>		
<b>Ersatzaufnahme</b> . . . . .	<b>30</b>		
<b>Fenster FUNCTION MENU</b> . . . . .	<b>7, 39</b>		
<b>Fernsteuerungscode</b> . . . . .	<b>67</b>		
<b>Finalisierung</b> . . . . .	<b>62, 82</b>		
<b>Flexible Aufnahme</b> . . . . .	<b>25</b>		
<b>Formatieren</b> . . . . .	<b>61, 82</b>		
<b>FR (Flexible Recording-Modus)</b> . . . . .	<b>24</b>		
<b>Fortsetzungsfunktion</b> . . . . .	<b>32</b>		
<b>GUIDE Plus+</b> . . . . .	<b>11–13, 21, 31</b>		
<b>HDAVI Control</b> . . . . .	<b>9, 40–41, 66, 70</b>		
<b>HDMI</b> . . . . .	<b>9, 66, 70, 82</b>		
<b>Initialisieren</b> . . . . .	<b>67</b>		
<b>JPEG</b> . . . . .	<b>17, 36–37, 82</b>		
<b>Kanal</b>			
Einstellung . . . . .	63		
<b>Kapitel</b> . . . . .	<b>32, 42</b>		
<b>Kapitel erstellen</b> . . . . .	<b>32, 43</b>		
<b>Kapitelerstellung</b> . . . . .	<b>42, 64</b>		
<b>Kindersicherung</b> . . . . .	<b>68</b>		
<b>Kopieren</b>			
MUSIK . . . . .	56		
Standbild . . . . .	54		
Titel/Playliste . . . . .	49		
<b>Kopieren (Playliste)</b> . . . . .	<b>45</b>		
<b>Ländereinstellung</b> . . . . .	<b>10</b>		
<b>LPCM</b> . . . . .	<b>65, 82</b>		
<b>Löschen</b>			
Album (MUSIK) . . . . .	47		
Album (Standbild) . . . . .	46		
Alle Titel . . . . .	61		
Kapitel . . . . .	43, 45		
Playliste . . . . .	45		
Spur . . . . .	47		
Standbild . . . . .	46		
Titel . . . . .	22, 43		
<b>Löschschutz</b>			
Album (Standbild) . . . . .	46		
Cartridge . . . . .	60		
Disc . . . . .	60		
Standbild . . . . .	46		
Titel . . . . .	43		
<b>Manuelles Überspringen</b> . . . . .	<b>32</b>		
<b>Menu</b>			
DivX . . . . .	34–35		
MP3 . . . . .	35		
Setup . . . . .	63		
<b>Menü Setup</b> . . . . .	<b>63</b>		
<b>Mit externem Gerät gekoppelte Timer-</b> <b>Aufnahmen (Digital/Satelliten-Receiver)</b> <b>— EXT LINK</b> . . . . .	<b>26, 67</b>		
<b>Mode</b>			
Aufnahme . . . . .	24		
Standbild-Modus . . . . .	65		
<b>MP3</b> . . . . .	<b>17, 35</b>		
Bearbeiten . . . . .	47		
Kopieren . . . . .	56		
Play . . . . .	35, 38		
<b>Musik auf Festplatte</b>			
Bearbeiten . . . . .	47		
Kopieren . . . . .	56		
Play . . . . .	38		
<b>Name</b>			
Album . . . . .	47		
Album (Standbild) . . . . .	46		
Disc . . . . .	60		
Playliste . . . . .	45		
Spur . . . . .	47		
Text eingeben . . . . .	48		
Titel . . . . .	28, 43		
<b>Pause Live TV</b> . . . . .	<b>39</b>		
VIERA . . . . .	41		
<b>Playliste</b> . . . . .	<b>44</b>		

Umweltfreundlich gedruckt auf chlorfrei gebleichtem Papier.

**Panasonic Corporation**  
**Web Site:** <http://panasonic.net>

Pursuant to the directive 2004/108/EC, article 9(2)  
Panasonic Testing Centre  
Panasonic Marketing Europe GmbH  
Winsbergring 15, 22525 Hamburg, Germany



**RQT9286-D**  
F1208KA0