

Panasonic®

Modellszám

TX-P37C2E

TX-P42C2E

TX-P50C2E

Kezelési útmutató Plazma Televízió

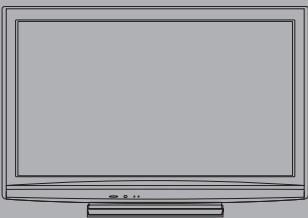

VIERA



Köszönjük, hogy megvásárolta ezt a Panasonic terméket.
Olvassa el gondosan ezeket az utasításokat a termék használata előtt, és őrizze meg a későbbiekre.
Az itt bemutatott képek csak illusztrációs célokat szolgálnak.
Ha a helyi Panasonic kereskedőhöz szeretne fordulni segítségért, a pán-európai garanciakártyán találja az elérhetőségeit.

Magyar



TQB0E0909Q

Fantasztikus multimédiás szórakoztatás várja.

Élvezze a számos multimédiás lehetőséget

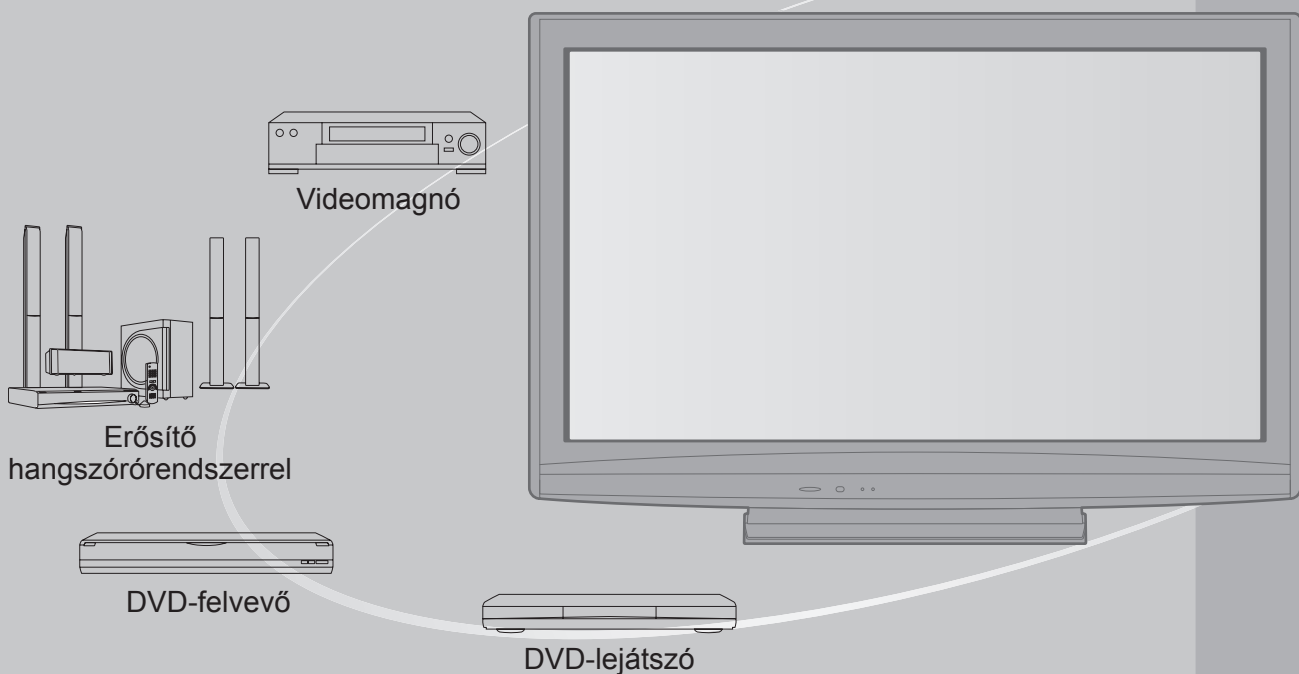

Megjegyzés a DVB-funkciókhoz

Ezt a TV-készüléket úgy tervezték, hogy megfeleljen a digitális kábelszolgáltatókra vonatkozó DVB-C (MPEG2 és MPEG4-AVC(H.264)), illetve a digitális földi sugárzásra vonatkozó DVB-T (MPEG2 és MPEG4-AVC(H.264)) szabványoknak (2009. augusztusban érvényes állapotok szerint). Érdeklődjön helyi értékesítőjénél az Ön területén elérhető DVB-T szolgáltatásokról. Érdeklődjön kábelszolgáltatójánál a TV-hez elérhető DVB-C szolgáltatásokról.

- Lehet, hogy a TV nem működik megfelelően, ha a jel nem felel meg a DVB-T vagy DVB-C szabványoknak.
- Az országtól, területtől, sugárzótól és szolgáltatótól függően nem minden funkció áll rendelkezésre.
- Nem minden CI-modul működik megfelelően ezzel a TV készülékkel. Érdeklődjön helyi szolgáltatójánál a rendelkezésre álló CI-modulról.
- Lehet, hogy ez a TV készülék nem működik megfelelően a szolgáltatója által jóváhagyott CI-modullal.
- Előfordulhat, hogy szolgáltatója felszámol további díjakat.
- A jövőbeni DVB-szolgáltatásokkal való kompatibilitás nem garantált.
- A következő honlapon ellenőrizheti a rendelkezésre álló szolgáltatásokkal kapcsolatos információkat. (Angol nyelvű)
<http://panasonic.jp/support/global/cs/>

Tartalom

Mindenképpen olvassa el

- Biztonsági óvintézkedések 4
(Vigyázat! / Figyelem!)
- Megjegyzések 5
- Karbantartás 5

Rövid útmutató

- Tartozékok / Opciók 6
- A vezérlők azonosítása 8
- Alapvető csatlakozások 10
- Automatikus beállítás 12

Kellemes tv-nézést!

Alapvető funkciók

- Tv-nézés 14
- A műsorújság használata 18
- A teletext megtekintése 20
- Külső jelforrás megtekintése 22
- A VIERA TOOLS használata 24
- A menük funkcióinak használata 25

További funkciók

- Visszalépés a Beállítás menüből 32
- Csatornák behangolása és szerkesztése (DVB) 34
- Csatornák behangolása és szerkesztése (Analog) 36
- Időzítő beprogramozása 38
- Gyermekekzár 40
- Bemenetek 42
- A közös interfész használata 43
- Gyári állapot 44
- A TV szoftverének frissítése 45
- Médialejátszó használata 46
- Link funkciók 50
(Q-Link / VIERA Link)
- Külső eszköz 58

GYFK stb.

- Műszaki információk 60
- GYFK 64
- Licenc 66
- Műszaki paraméterek 67



SD-kártya

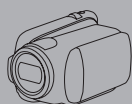

Videokamera

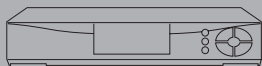

Set-top-box

Ez a termék az AVC szabvány licence alapján személyes, nem kereskedelmi célra történő használatra készült (i) az AVC szabványnak („AVC Video”) megfelelő videokódolás céljából és/vagy (ii) AVC videó dekódolására, amely a vásárló által személyes, nem kereskedelmi céllal került kódolásra és/vagy AVC videó szolgáltatására engedéllyel rendelkező szolgáltatótól származik. A licenc nem ruházható át vagy alkalmazható semmilyen egyéb felhasználásra. További információk beszerezhetők: MPEG LA, LLC. Látogasson el a <http://www.mpegla.com> webhelyre.

Biztonsági óvintézkedések

Vigyázat!

A hálózati csatlakozódugó és -kábel kezelése

- A hálózati csatlakozódugót dugja be teljesen a fali aljzatba.
(Ha a csatlakozódugó laza, akkor felforrósodhat, és tüzet okozhat.)
- Gondoskodjon arról, hogy a csatlakozódugó könnyen hozzáférhető helyen legyen.
- Az áramütés elkerülése érdekében győződjön meg arról, hogy a földelő érintkezője biztonságosan csatlakoztatva van.
 - Az I. osztály besorolással rendelkező terméket földelt fali aljzathoz kell csatlakoztatni.
- Ne érintse meg a csatlakozódugót nedves kézzel. (Ez áramütést okozhat.)
- Kizárólag a TV-készülékhez mellékelt hálózati kábelt használja. (Ez tüzet vagy áramütést okozhat.)
- Ne sértse fel a hálózati tápkábelt. (A sérült kábel tüzet vagy áramütést okozhat.)
 - Ne mozdítsa el a tévét, ha a tápkábel a csatlakozóaljzatba van csatlakoztatva.
 - Ne helyezzen a kábelre nehéz tárgyat, és ne helyezze magas hőmérsékletű tárgy mellé.
 - Ne csavarja meg, ne hajlítsa meg túlságosan és ne feszítse ki a kábelt.
 - Ne húzza a kábelt. A kábel kihúzásakor a csatlakozódugót fogja meg.
 - Ne használjon sérült csatlakozódugót vagy fali aljzatot.

Ha bármilyen rendellenességet tapasztal, azonnal húzza ki a tápkábel csatlakozóját!

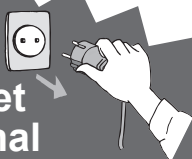

220-240 V,
50 / 60 Hz



Hálózati tápfeszültség

- Ez a TV készüléket 220-240 AC, 50/60 Hz hálózati tápfeszültséggel történő használatra tervezték.

Ne távolítsa el a burkolatokat és SOHA ne módosítsa saját kezűleg a készüléket

- A televízió hátsó burkolatát ne vegye le! Feszültség alatti alkatrészek érintésének veszélye áll fent. A készülék belsejében nincs olyan alkatrész, amelyet felhasználó megjavíthatna. (A magas feszültségű összetevők komoly áramütést okozhatnak.)
- A készüléket a helyi Panasonic forgalmazónál / szerviznél kell ellenőriztetni, beállíttatni vagy javíttatni.

Esőtől vagy jelentős nedvességtől óvja!

- Károsodás és az abból keletkező áramütés- és tűzveszély megelőzése érdekében óvja ezen TV-készüléket esőtől vagy jelentős nedvességtől!
A TV-készülék fölé ne helyezzen folyadékot tartalmazó edényt, csepegő vagy folyó víztől óvja azt!

A készüléket ne tegye ki közvetlen napsugárzásnak vagy más sugárzó hő hatásának

- A készüléket ne tegye ki közvetlen napsugárzásnak vagy más sugárzó hő hatásának.

A tüzesetek megelőzése érdekében a tévékészülék közelében ne használjon gyertyát, vagy más nyílt tüzet.



Ne helyezzen idegen tárgyakat a készülékbe

- Ügyeljen arra, hogy a szellőzőnyílásokon keresztül semmilyen tárgy se essen a készülékbe. (Ez tüzet vagy áramütést okozhat.)

Ne helyezze a tévét lejtős vagy instabil felületre

- A készülék leeshet vagy felborulhat.

Csak erre a célra szánt talapzatokat / felszereléseket használjon

- A gyártó által jóvá nem hagyott állványok vagy fali konzolok használata a TV készülék stabilitásának, vagy a készülék leeshetőségének eredményezheti. Kérje meg a helyi Panasonic forgalmazót a beállítások elvégzésére.
- Használjon engedélyezett talapzatot (7. o.) és fali rögzítőkeretet (6. o.).

Tartsa gyermekeitől távol az SD kártyát

- Ahogyan a kis méretű tárgyakat, az SD-kártyákat is lenyelhetik a gyermekek. A használatot követően azonnal távolítsa el az SD-kártyát, és tartsa gyermekektől távol.

Figyelem!

■ A tévékészülék tisztítása esetén húzza ki a csatlakozódugót

- A feszültség alatt levő egység tisztítása áramütést okozhat.

■ Amennyiben a TV-t hosszabb ideig nem használja, húzza ki a hálózati vezetéket a konnektorból

- A televízió kikapcsolt állapotban is fogyaszt némi áramot, ha a kikapcsolt állapotban áram alatt levő fali aljzatba van dugva.

■ Csak állított helyzetben szállítsa

- Ha a készüléket a képernyőpanellel felfelé vagy lefelé szállítják, akkor károsodhatnak a belső áramkörök.

■ Hagyjon elegendő helyet a készülékből kisugárzó hőnek

Minimális távolság

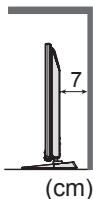
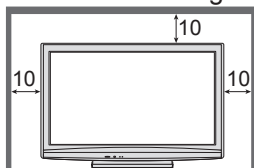

- Ha talapzatot használ, hagyjon helyet a TV alja és a padló felülete között.
- Ha fali tartókonzoltot használ, kövesse annak szerelési útmutatóját.

■ Ne takarja le a hátsó szellőzőnyílásokat

- A szellőzőnyílások eltakarása, pl. függönnyel, újsággal, asztalterítővel stb. a készülék túlmelegedését, tüzet vagy áramütést okozhat.

■ Ne tegye ki a fülét túl hangos zene hatásának a fülhallgató használata során

- Ez maradandó halláskárosodást okozhat.

■ Ne fejtse ki nagy erőt a kijelzőpanelre és ne érje azt ütés

- Ez olyan károsodást okozhat, amely személyi sérüléshez vezet.

■ A televízió nehéz. A szállításhoz és a szereléshez legalább 2 ember szükséges. Az ábrán látható módon támassza alá a televíziót, nehogy megbillenjen vagy leessen, és sérülést okozzon.

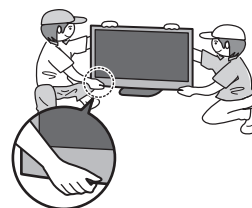

Megjegyzések

Ne merevítsen ki állóképeket hosszabb ideig

A kép ilyenkor a plazmaképernyőn marad („képkimerevítés”).

Ez nem utal rendellenes működésre, ezért nem vonatkozik rá a jótállás.

Tipikus állóképek

- Csatornaszám és egyéb emblémák
- 4:3 üzemmódban megjelenített képek
- Videójátékok
- Számítógépes kép



A képkimerevítés elkerülése érdekében a fényerő automatikusan csökken néhány perc elteltével, ha nem érkezik jel, vagy nem indul semmilyen művelet. (64. o.)

■ Automatikus készenléti állapot funkció

- A készülék automatikusan készenléti üzemmódba kapcsol a következő körülmények esetén:
 - 30 percen keresztül nincs jel, és nem történik beavatkozás analóg TV üzemmódban
 - a „Kikapcs. időzítő” aktív a beállítás menüben (17. o.)
 - nem történik beavatkozás az „Auto készenléti üzemmód” alatt beállított időtartamon belül (31. o.)
- Ez a funkció nem befolyásolja az Időzítő beprogramozását.

■ Tartsa távol a készüléket a következő eszközöktől

- Elektronikus készülékek
Különösképpen a videoberendezéseket tartsa távol a készüléktől. (Az elektromágneses interferencia torzíthatja a képet / hangot.)
- Infravörös érzékelővel ellátott készülékek
Ez a televízió szintén bocsát ki infravörös sugárzást. (Ez a másik eszköz működésére lehet hatással.)

Karbantartás

Először is húzza ki a csatlakozódugót a fali aljzatból.

Kijelző panel, Burkolat, Talapzat

Karbantartás:

A por és az ujjnyomok eltávolításához törölje le óvatosan a kijelzőpanel, a készülékház és a talapzat felületét egy puha ronggyal. Makacs szennyeződés esetén:

Nedvesítsen meg vízben vagy enyhe tisztítószeres oldatban (1 rész tisztítószer 100 rész vízhez) egy puha rongyot. Ezt követően csavarja ki a ruhát és törölje át a felületet. Végül törölje le a nedvességet.

Figyelem!

- Ne használjon kemény szövetet, mert az túl erősen dörzsölheti a felületet. Ez karcolásokat okozhat a felületen.
- Ügyeljen arra, hogy a készülék felületét ne érje mosószer vagy víz. A készülék belsejébe kerülő folyadék a termék meghibásodásához vezethet.
- Ügyeljen arra, hogy a felületekre ne kerüljön rovarriasztó, oldószer, hígító vagy más erős vegyszer. Ez károsíthatja a felület minőségét, illetve a festék lepattogzását okozhatja.
- Ügyeljen arra, hogy ne ütögesse vagy karcolja meg a felületét körmeivel vagy más kemény tárggyal.
- Ne hagyja, hogy a készülékház vagy a talapzat hosszú időn keresztül érintkezzen gumival vagy PVC-anyagokkal. Ez ronthatja a felület minőségén.

Tápkábel csatlakozódugója

Rendszeresen törölje le a tápkábel csatlakozódugóját száraz ruhával. A nedvesség és a por tüzet vagy áramütést okozhat.

Tartozékok / Opciók

Gyári tartozékok Ellenőrizze, hogy a csomagolás az összes bemutatott tartozékot és kelléket tartalmazza-e

- Távirányító
● N2QAYB000487



- Elemek a távirányítóhoz (2)
● R6



- Hálózati kábel
➔ 11. o.

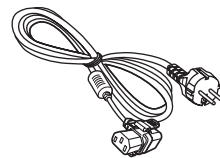

- Kezelési útmutató

- Talp
➔ 7. o.

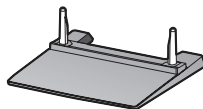

- A Pán-Európai jótállási jegy

- A termék potenciálisan veszélyes tárgyat (például műanyag zacskót) tartalmaz, amelyet a kisgyermeknek belelegezhetnek vagy lenyelhetnek. Ezeket tartsa távol gyermekektől.

Opcionális tartozékok

A termékhez ajánlott fali tartókonzolt a helyi Panasonic kereskedőnél vásárolhatja meg. További részletekért tekintse meg a fali tartókonzol szerelési utasítását.

Fali tartókonzol

- TY-WK4P1RW

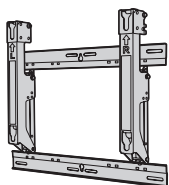

A televízió hátulja

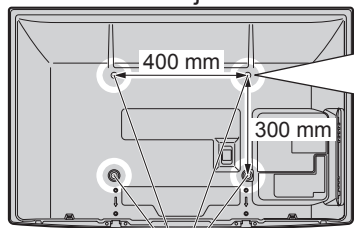

Furatok a fali konzol felszereléséhez

Csavarja be, hogy rögzítse a készüléket a fali rögzítőkerethez (nem a készülék tartozéka)

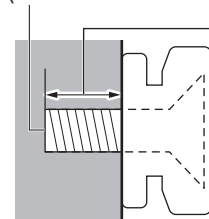

Csavar mélysége:
minimum 15 mm, maximum 30 mm

(Oldalnézet)

Vigyázat

- Más típusú fali rögzítőkeret használatával vagy egy fali rögzítőkeret saját kezű felszerelésével fennáll az Ön sérülésének vagy a készülék károsodásának a kockázata. A készülék biztonsága és megfelelő teljesítménye érdekében a fali tartókonzol felszerelését bizzza a helyi kereskedőre vagy képzett szakemberre. A szakképzett szerelő nélkül végzett felszerelés által okozott károk érvénytelenítik a garanciát.
- Olvassa el figyelmesen az opcionális tartozékok utasításait, és győződjön meg teljesen arról, hogy megtette a készülék leesését megelőző lépéseket.
- Legyen óvatos a televízió felszerelése közben, mert ütközés vagy más erős behatás következtében megsérülhet a termék.
- A fali tartóelemek felszerelését végezze kellő körültekintéssel. A felszerelés előtt ellenőrizze, hogy nem futnak-e elektromos vezetékek vagy csövek a falban.
- Amennyiben a TV-t hosszabb ideig nem kívánja használni – annak leesése és a sérülések elkerülése végett – azt függesztő állványáról szerelje le!

A távirányító elemeinek behelyezése / eltávolítása

1

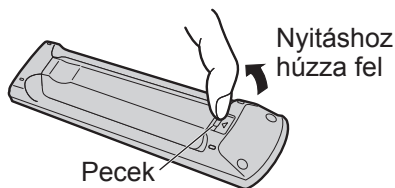

2

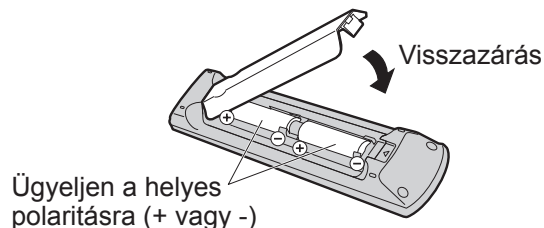

Figyelem!

- Az elemek helytelen behelyezése szivárgást és korróziót okozhat, és megrongálhatja a távirányítót.
- Ne használjon egyszerre régi és új elemeket.
- Ne használjon együtt különböző típusú (például alkáli- és mangán-) elemeket.
- Ne használjon tölthető (Ni-Cd) elemeket.
- Ne dobja tűzbe és ne szedje szét az elemeket.
Az elemeket ne tegye ki túlzott hőnek (pl. napfény, nyílt láng stb).
- Ne szerelje szét és ne módosítsa a távvezérlőt.

A talp felszerelése

Vigyázat

Ne szerelje szét, vagy módosítsa az állványt.

● Ilyen esetben előfordulhat ugyanis, hogy a készülék eldől, megsérül, és akár személyi sérülést is bekövetkezhethet.

Figyelem!

Ne használjon más TV-készüléket vagy kijelzőt.

● Ilyen esetben előfordulhat ugyanis, hogy a készülék eldől, megsérül, és akár személyi sérülés is bekövetkezhethet.

Ne használja az állványt, ha eldeformálódott vagy megsérült.

● Ha a készüléket megrongálódott állapotában használja, személyi sérülés következhet be. A készülék problémája esetén azonnal lépjen kapcsolatba a Panasonic márkaszervizzel.

Felszerelésekor győződjön meg arról, hogy a csavarok megfelelően meg vannak-e húzva.

● Ha a csavarok nincsenek megfelelően rögzítve, a talp nem bírja el a készüléket, így az leeshet és megsérülhet, valamint személyi sérülés is történhet.

Ügyeljen rá, hogy a TV ne borulhasson fel.

● Ha a TV-t felborítják, vagy gyerekek rámásznak az állványra, miközben a készüléket már beállították, a TV leeshet, és személyi sérülést okozhat.

A TV telepítéséhez és mozgatásához kettő vagy több ember együttes munkája szükséges.

● Amennyiben ez nem így történik, a TV a földre eshet és személyi sérülést okozhat.

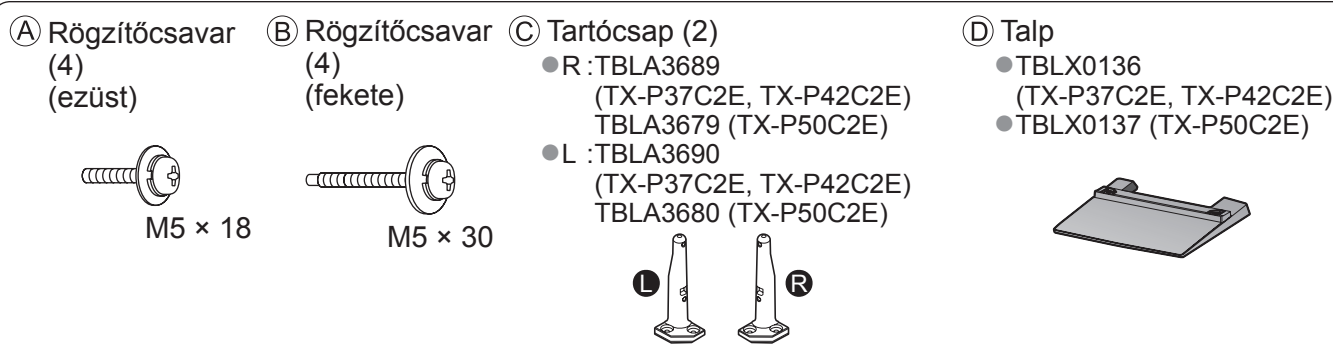

■ A talp felszerelése

Használja az (A) tartozékcsavarokat a bal és jobb oldali (C) oszlopoknak a (D) alaphoz való szilárd rögzítéséhez.

● Ügyeljen arra, hogy a csavarok biztonságosan meg legyenek húzva.

● Ha a csavarokat rossz irányba csavarja, megszakíthatja a menetet.

● A tartócsapok alján „L” (bal) és „R” (jobb) jelölés látható.

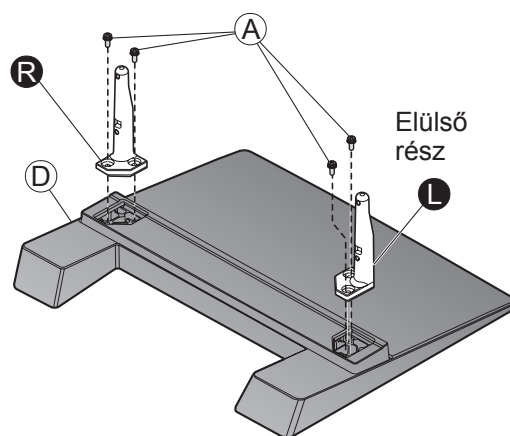

■ A készülék rögzítése

A biztonságos rögzítéshez (B) használja a csavarokat.

● Ügyeljen arra, hogy a csavarok biztonságosan meg legyenek húzva.

● Vízszintes és sima felületen dolgozzon.

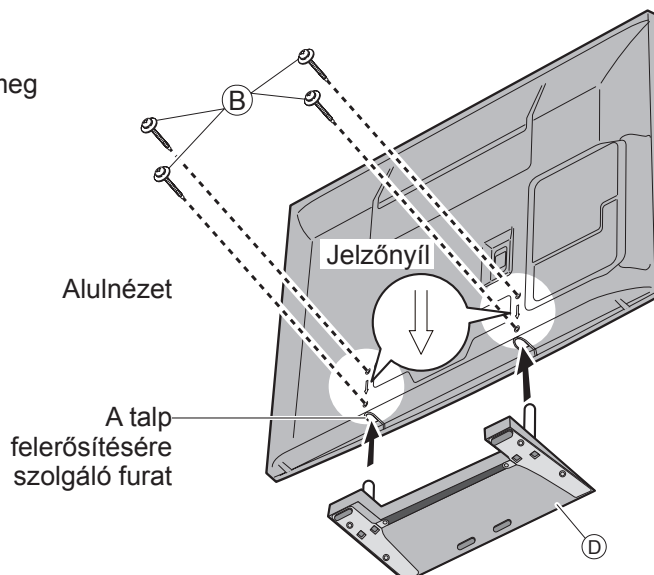

A vezérlők azonosítása

Távírányító

Média lejátszó (46. o.)

- Megtekintés SD-kártyáról üzemmódba kapcsolás (VIERA IMAGE VIEWER)

Készlet Be- Ki kikapcsológomb

- A készlet üzemmód Be- Ki kikapcsolása

Főmenü (25. o.)

- Nyomja meg a Kép, Hang és a Beállítás menü eléréséhez

Képarány (16. o.)

- Képarány módosítása a Nézet kiválasztása listáról
- A kívánt képarány kiválasztása ennek a gombnak a többszöri megnyomásával is lehetséges

Csatorna- / műsorinformáció (15. o.)

- A csatorna- és műsorinformáció megjelenítése

VIERA Link menü (54. o.)

- A VIERA Link menü elérése

OK

- Választások megerősítése
- A csatornahelyek kiválasztása után nyomja meg a gyors csatornaváltáshoz
- Megjeleníti a csatornalistát

Lehetőségek kiválasztása (17. o.)

- A nézet- és hangopciók könnyű beállítása

Színes gombok

- A különböző funkciók kiválasztására, kezelésére és navigálásra szolgál

Teletext (20. o.)

- Teletext-üzemmódba kapcsolás

Feliratok (16. o.)

- Feliratok megjelenítése

Számgombok

- A csatornák és teletext oldalak módosítása
- Segítségével beállítható a karakterkészlet
- A készülék bekapcsolása készlet üzemmódból (Tartsa lenyomva körülbelül 1 másodpercig)

Némítás

- A némítás be- és kikapcsolása

Hangerő fel / le

A bemeneti mód kiválasztása

- TV - váltás a DVB-C / DVB-T / Analóg üzemmódok között (14. o.)
- AV - a Bemenet választás listáról AV-bemenet módba kapcsolás (22. o.)

Közvetlen tv-felvétel (52. o. és 54. o.)

- Műsor felvétele közvetlenül DVD-felvevőre / videomagnóra Q-Link vagy VIERA Link kapcsolattal

Normál érték (25. o.)

- Visszaállítja a kép- és hangbeállításokat az alapértelmezett értékekre

Kilépés

- Visszatérés a normál képernyőnézethez

VIERA TOOLS (24. o.)

- Megjeleníti néhány különleges funkció ikonját a könnyebb elérés érdekében

TV programfüzet (18. o.)

- A műsorújság megjelenítése

Navigációs gombok

- Kiválasztáshoz és beállításhoz

Visszalépni

- Visszatérés az előző menühöz / oldalra

Tartás

- Kép merevítésének be- és kikapcsolása (15. o.)
- Az aktuális teletext oldal megtartása (teletext üzemmód) (20. o.)

Tartalomjegyzék (21. o.)

- Visszatérés a teletext főoldalához (teletext üzemmód)

Utolsó nézet (17. o.)

- Átkapcsol az előzőleg megtekintett csatornára vagy beviteli módra

Csatorna fel / le

- A következő csatorna választása léptetéssel

- Csatlakoztatott berendezések kezelése (23. o. és 56. o.)



Televízió

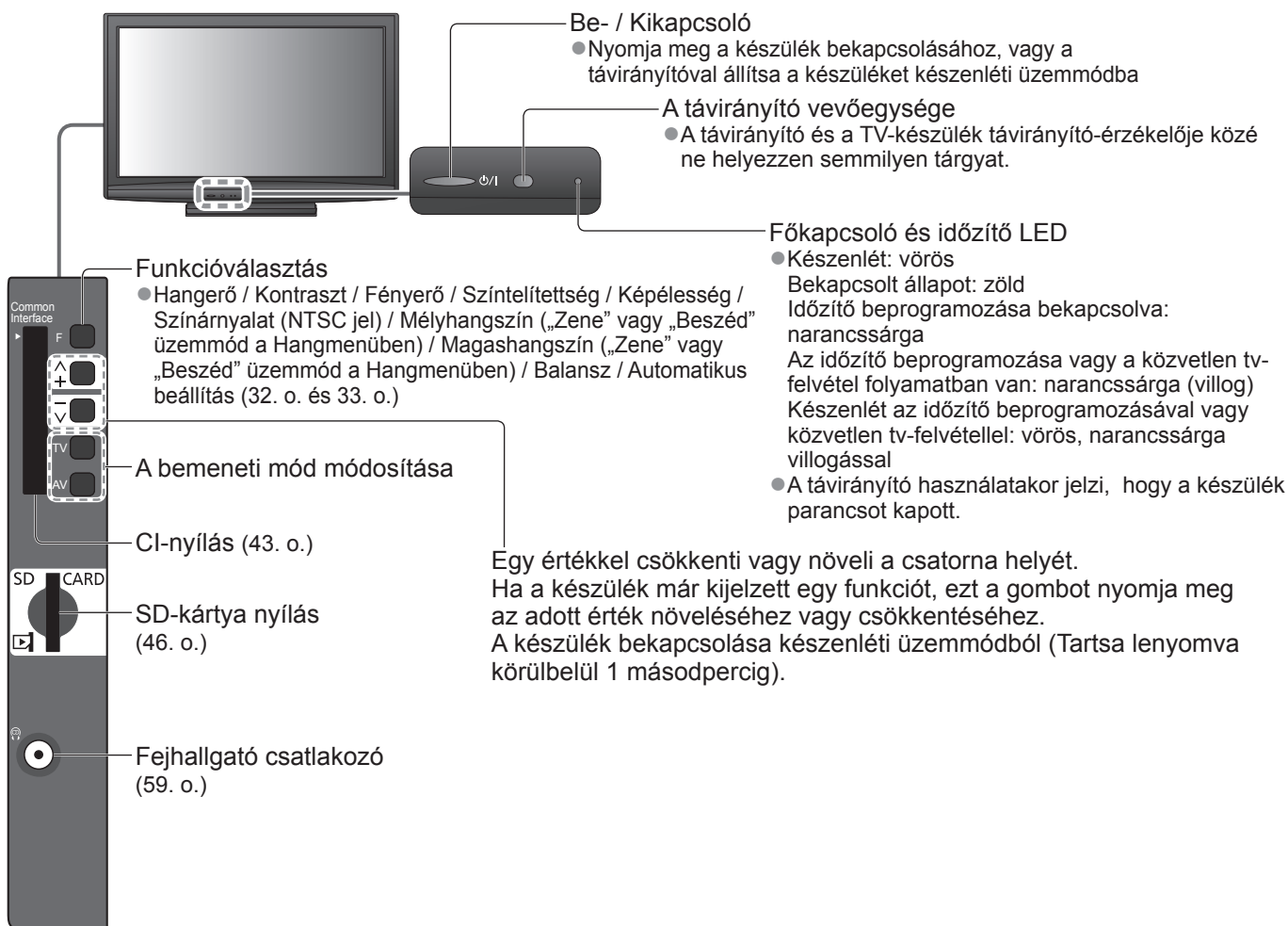

A képernyőn megjelenő funkciók használata

A készülék számos funkciója a képernyőn megjelenő menü keresztül is elérhető.

■ A távirányító használata



A kurzor mozgatása / a menüpont kiválasztása



A menü elérése / beállítások tárolása a módosításokat, illetve az opciók kiválasztását követően



A főmenü megnyitása



A kurzor mozgatása / a szintek beállítása / választás a lehetőségek közül



Visszatérés az előző menühöz



Kilépés a menürendszerből, és visszatérés a normál képernyőnézethez

■ KÉPERNYŐN MEGJELENŐ instrukciós szöveglap - kezelési útmutató

Példa (Hangmenü):

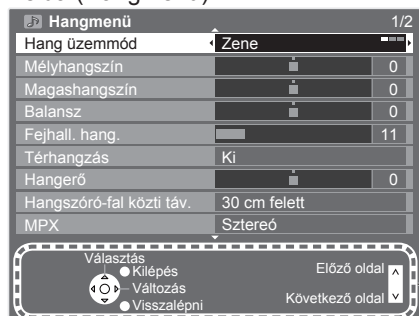

Tekintse meg a kezelési útmutatót.

Alapvető csatlakozások

Az ábrákon szereplő külső eszközök és vezetékek nem tartozékok.

Mielőtt vezetékeket csatlakoztatna, illetve húzna ki, győződjön meg arról, hogy a készüléket áramtalanította. Mielőtt kihúzná a hálózati kábelt a készülékből, húzza ki a csatlakozódugót a hálózati aljzatból.

1. példa Antenna csatlakoztatása

Csak televízió

A televízió hátulja

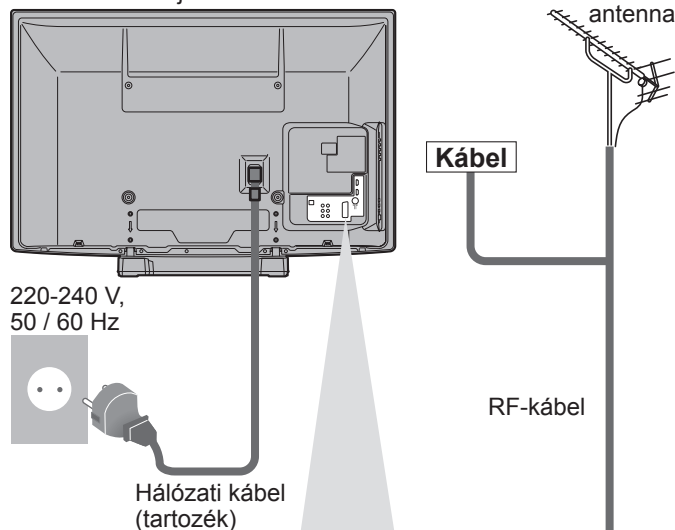

2. példa DVD-felvevő / videomagnó csatlakoztatása

Televízió, DVD-felvevő vagy videomagnó

A televízió hátulja

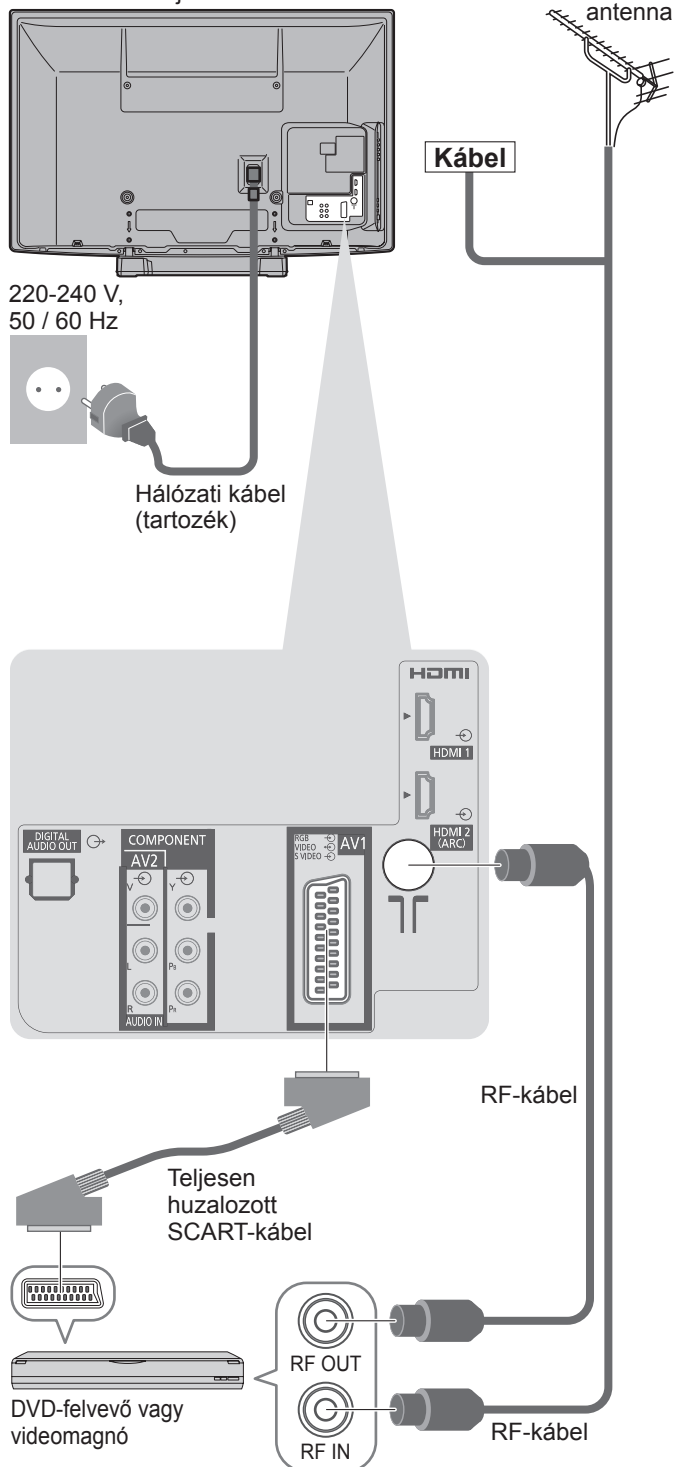

Megjegyzés

- Csatlakozassa a televízió AV1-aljzatába a DVD-felvevőt / videomagnót, ha az támogatja a Q-Link rendszert (52. o.).
- HDMI-kompatibilis eszközöket a HDMI-aljzatokhoz (HDMI1 / HDMI2) is csatlakoztathat HDMI-kábel segítségével (58. o.).
- Q-Link kapcsolat ➔ 50. o.
- VIERA Link kapcsolat ➔ 50. o. és 51. o.
- Kérjük, olvassa el a csatlakoztatott készülék útmutatóját is.

3. példa DVD-felvevő / videomagnó és set-top-box csatlakoztatása

Televízió, DVD-felvevő / videomagnó és set-top-box

A televízió hátulja

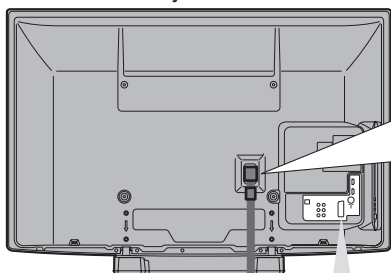

220-240 V,
50 / 60 Hz



Hálózati kábel
(tartozék)

Tolja fel, míg mindkét oldali rögzítőfül a helyére kattan

Győződjön meg róla, hogy biztonságosan rögzítette a hálózati kábelt.

- A kábel kihúzása a készülékből:

rögzítőfülek

Eltávolításakor tartsa nyomva mindkét rögzítőfület, miközben kihúzza a hálózati csatlakozót

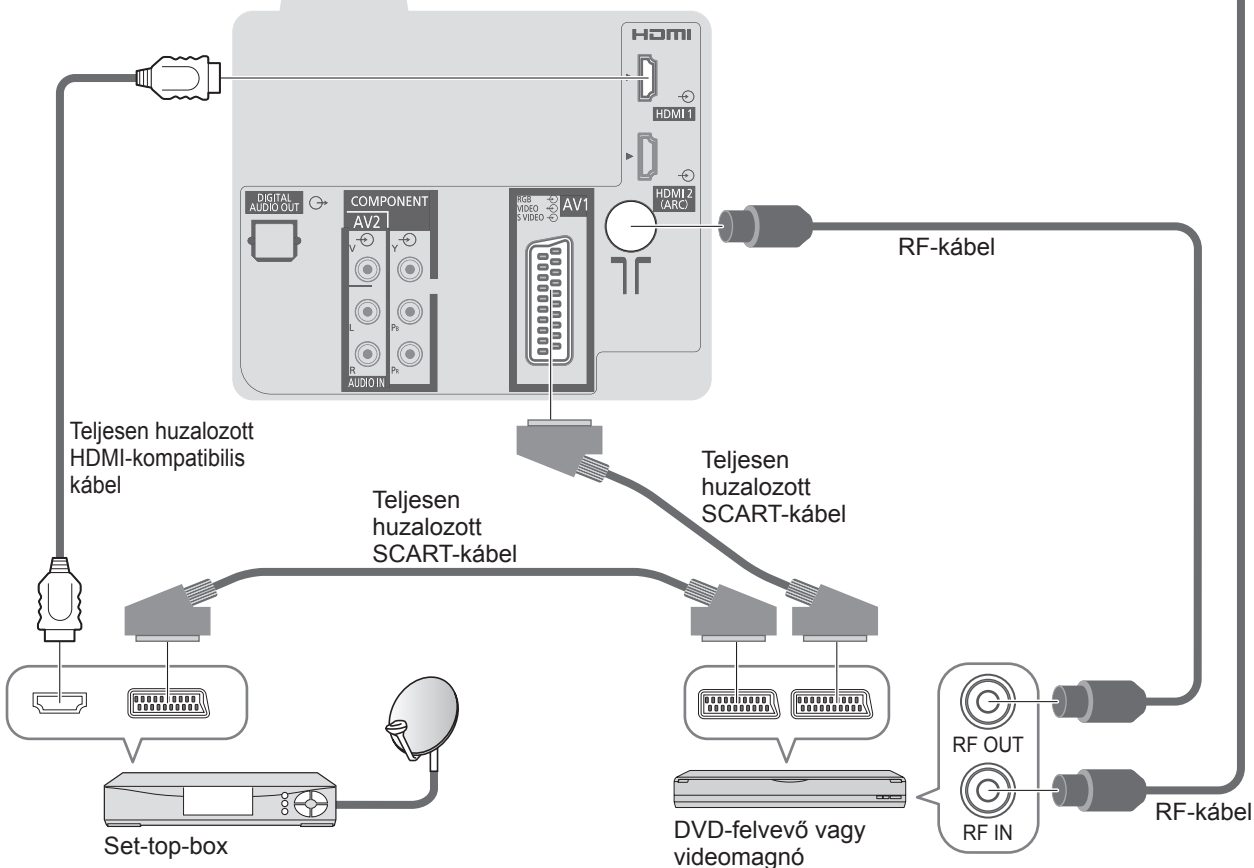
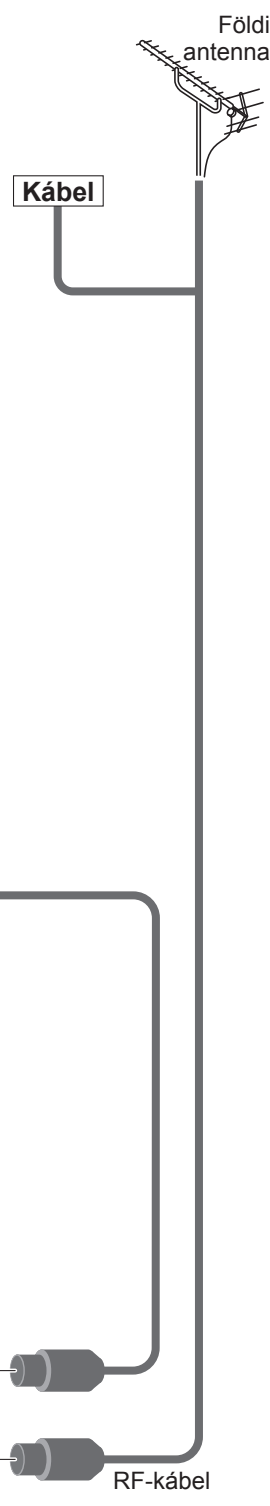

Automatikus beállítás

Keressen és tároljon automatikusan csatornákat.

- Ezek a lépések nem szükségesek, ha a beállítást a helyi kereskedő végezte.
- Csatlakoztassa az eszközt (10. o. és 11. o.) és végezze el a beállításokat (amennyiben szükséges), mielőtt elindítja az Automatikus beállítás funkciót. A csatlakoztatott készülék beállításának részleteihez olvassa el az adott készülék használati utasítását.

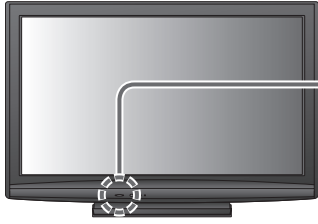

- 1 Dugja be a hálózati csatlakozódugót a falialjzatba, és kapcsolja be a készüléket**
(A kép megjelenítése néhány másodpercet vesz igénybe)



- 2 Válassza ki a nyelvet**

Menüsprache			
Deutsch	Dansk	Polski	Srpski
English	Svenska	čeština	Hrvatski
Français	Norsk	Magyar	Slovenščina
Italiano	Suomi	Slovenčina	Latviešu
Español	Türkçe	Български	eesti keel
Português	Ελληνικά	Română	Lietuvių
Nederlands			



- 3 Válassza ki az országot**

Ország		
Németország	Dánia	Lengyelország
Ausztria	Svédország	Csehország
Franciaország	Norvégia	Magyarország
Olaszország	Finnország	Szlovákia
Spanyolország	Luxemburg	Szlovénia
Portugália	Belgium	Észtország
Svájc	Hollandia	Litvánia
Málta	Törökország	Egyéb
Andorra	Görögország	

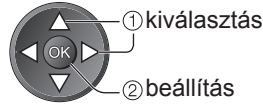

- A választott országtól függően lehet, hogy ki kell választania a régiót. Ebben az esetben válassza ki a régióját.

- 4 Válassza ki a hangolni kívánt módot**

TV jel választás	
<input checked="" type="checkbox"/>	DVB-C
<input checked="" type="checkbox"/>	DVB-T
<input checked="" type="checkbox"/>	DVB-T HD csatornák támogatása
<input checked="" type="checkbox"/>	Analóg
Indítás	

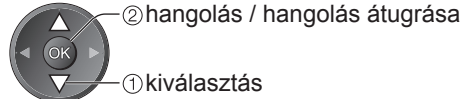

- : hangolás (az üzemmód behangolásra kerül, és a készülék keresi az elérhető csatornákat)
- : hangolás átugrása

- A kiválasztott országtól függően lehet, hogy a „DVB-C” nem jelenik meg. (67. o.)

- 5 Válassza az „Indítás” lehetőséget**

TV jel választás	
<input checked="" type="checkbox"/>	DVB-C
<input checked="" type="checkbox"/>	DVB-T
<input checked="" type="checkbox"/>	DVB-T HD csatornák támogatása
<input checked="" type="checkbox"/>	Analóg
Indítás	



Elindul az Automatikus beállítás

- Az Automatikus beállítás funkció megkeresi és tárolja a csatornákat. A tárolt csatornák és csatornasorrend az országtól, területtől, sugárzási rendszertől és a jelvétel körülményeitől függően eltérő lehet.
- Ha a hangolás sikertelen, akkor ellenőrizze az RF kábel csatlakozását, majd kövesse a képernyőn megjelenő utasításokat.

Az Automatikus beállítás a kiválasztott országtól függően változhat.

● DVB-C hálózati beállítások

Adja meg a kábelszolgáltatója által megadott otthoni frekvenciát és hálózati azonosítót. Ezt követően válassza az „Indítás” lehetőséget.

DVB-C hálózati beállítások	
Frekvencia	362 MHz
Hálózat azonosító	41001
Indítás	

① adja meg a frekvenciát és a hálózati azonosítót



A kiválasztott országtól függően lehet, hogy az „Automatikus” üzenet jelenik meg, és nem kell megadnia.

Ebben az esetben az otthoni frekvencia és a hálózati azonosító automatikusan beállításra kerül.

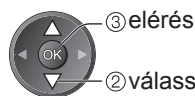

● DVB-C automatikus beállítás

DVB-C automatikus beállítás				
Folyamatban 0% 100%				
Ez kb. 3 percig tart.				
Szám	Csatorna neve	Típus	Működés	
1	CBBC Channel	Ingyenes TV 10		
2	BBC Radio Wales	Ingyenes TV 10		
3	E4	Ingyenes TV 10		
Ingyenes TV: 3 Előfiz. TV: 0 Keresés Rádió: 0				

● DVB-T automatikus beállítás

DVB-T automatikus beállítás				
Folyamatban CH 5 69				
Ez kb. 3 percig tart.				
CSAT	Csatorna neve	Típus	Működés	
62	CBBC Channel	Ingyenes TV 10		
62	BBC Radio Wales	Ingyenes TV 10		
62	E4	Ingyenes TV 10		
62	Cartoon Nvok	Ingyenes TV 10		
Ingyenes TV: 4 Előfiz. TV: 0 Keresés Rádió: 0				

● Analóg automatikus beállítás

Analóg automatikus beállítás	
Keresés CH 2 781 CC 1 41	
Ez kb. 3 percig tart.	
CSAT	Csatorna neve
CH 29	BBC1
CH 33	
Analóg: 2 Keresés	

Ha több csatorna is ugyanazzal a logikai csatornaszámmal rendelkezik, a kiválasztott országtól függően a csatornaválasztó képernyő jelenik meg a DVB-T automatikus beállítás után. Válassza ki a kívánt csatornát, vagy lépjen ki a képernyőből az automatikus kiválasztáshoz.

Beállított adatok átküldése	
Kérjük várjon!	0% 100%
Nem távvezérelhető	

- Amennyiben a Q-Link, VIERA Link vagy hasonló technológiájú (52. o. és 53. o.) rendszerrel kompatibilis felvevőkészüléket csatlakoztat, a csatorna-, nyelv-, ország- / régióbeállítások automatikusan letöltődnek a készülékre.
- Ha a letöltés nem sikerült, elvégezheti később a menüből. ➔ „Letöltés” (28. o.)

6 Válassza ki az „Otthon” lehetőséget

Kérjük, válassza ki a felhasználás helyét.	
Otthon	Üzlet



- Az otthoni környezetben történő használathoz válassza ki az „Otthon” megtekintési környezetet.

Az Automatikus beállítás befejeződött; a készülék készen áll a használatra

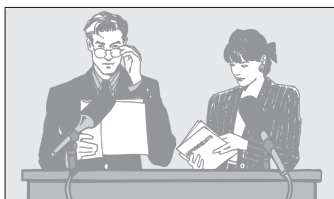

- A csatornalista gyors megtekintéséhez lásd ➔ „A műsorúság használata” (18. o.)
- A csatornák szerkesztése vagy elrejtése (átugrása) ➔ „Csatornák behangolása és szerkesztése” (34. - 37. o.)

■ „Üzlet” megtekintési környezet (csak üzletben történő használatra)

Az „Üzlet” megtekintési környezet egyfajta magyarázó mód, ami bemutatja a készülék legfontosabb funkcióit.

Az otthoni környezetben történő használathoz válassza ki az „Otthon” megtekintési környezetet.

- A megtekintési környezet kiválasztásának képernyőjére az Üzlet jóváhagyási képernyőről, illetve az Automatikus bemutató Ki / Be képernyőről térhet vissza.

① Visszatérés a megtekintési környezet kiválasztási képernyőre

Üzlet	
Az Üzlet üzemmódot választotta ki.	
RETURN	
↩	
Automatikus Demo	
Ki	Be

② Válassza ki az „Otthon” lehetőséget

Kérjük, válassza ki a felhasználás helyét.	
Otthon	Üzlet



Az Automatikus beállítás kész

- A megtekintési környezet későbbi megváltoztatásához minden beállítást alapállapotra kell állítania a Gyári állapot megnyitásával. ➔ „Gyári állapot” (44. o.)

Megjegyzés

- Ha a hangolás sikertelen, vagy ha minden csatornát újra akar hangolni ➔ „Automatikus beállítás” (32. o. és 33. o.)
- A rendelkezésre álló üzemmód későbbi hozzáadása ➔ „TV jel hozzáadása” (29. o.)
- Minden beállítás visszaállítása ➔ „Gyári állapot” (44. o.)
- Ha a készülék készenléti üzemmódban volt, amikor kikapcsolta, bekapcsoláskor ismét készenléti üzemmódba kapcsol vissza.

Tv-nézés



1 Kapcsolja be a készüléket

(Körülbelül 1 másodpercig tartsa nyomva a gombot)



- A be- és kikapcsológomb legyen bekapcsolva. (9. o.)

2 Válasszon üzemmódot



② megtekintés

① kiválasztás

- A választható üzemmódok az eltárolt csatornáktól függenek (12. o.).
- Ha a „TV kiválasztása” menü nem jelenik meg, az üzemmódok között váltáshoz nyomja meg a TV gombot.

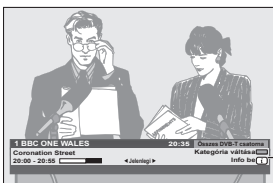

Az információs sáv minden csatornaválasztáskor megjelenik

- Részletekért ➔ 15. o.

- Üzemmódot a távirányítón vagy a készülék oldalán lévő TV gomb ismételt megnyomásával is választhat. (9. o.)

3 Válasszon csatornát

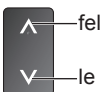

fel

le



vagy

- Kettőnél több számjegyből álló számú, például a 399. csatorna kiválasztása

➔ 3 def ➔ 9 wjz ➔ 9 wjz

Hangerő

■ Választás a Csatornalistáról

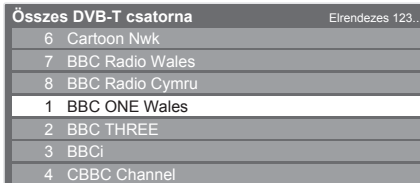

① csatornaválasztás

② megtekintés

- Kategória módosítása ➔ Piros

- Csatornanevek betűrendben történő sorba rendezése ➔ Kék

Megjegyzés

- Előfizetéses csatornák megtekintése ➔ „A közös interfész használata” (43. o.)

■ Csatorna választása az információs sáv segítségével (15. o.)

Csatornaváltás előtt jóváhagyhatja a csatorna nevét és a műsort.

Az információs sáv megjelenítése



Válassza ki a csatornát, amíg a felirat látható a képernyőn

① csatornaválasztás

② megtekintés

- A megjelenés idejének beállítása: „Inf. sáv kijel. idő.” menüpont (30. o.)

■ Válasszon csatornát a műsorújság segítségével (18. o.)

Csatornaváltás előtt nyugtázhhatja a TV programfüzetet (EPG).

A műsorújság megjelenítése



Válassza ki az aktuális programot vagy csatornát



① kiválasztás

② elérés

Válassza a „Nézet” lehetőséget (DVB üzemmód)



① kiválasztás

② megtekintés

- Az időzítő beprogramozásának használata ➔ 19. o.

■Egyéb hasznos funkciók

Tartás

Kép merevítésének be- és kikapcsolása  HOLD

Az információs sáv megjelenítése

Az információs sáv megjelenítése

●Csatornaváltáskor is megjelenik

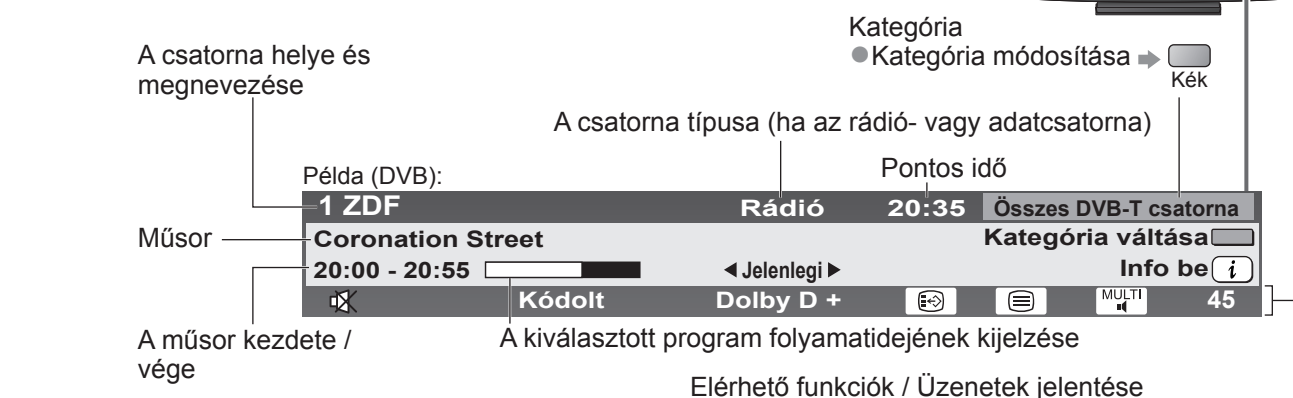

A csatorna helye és megnevezése
Példa (DVB): **1 ZDF**

Műsor
Coronation Street



A műsor kezdete / vége
20:00 - 20:55

A csatorna típusa (ha az rádió- vagy adatcsatorna)
Rádió

Pontos idő
20:35

Kategória
●Kategória módosítása →  **Kék**

A kiválasztott program folyamatidejének kijelzése
Összes DVB-T csatorna

Elérhető funkciók / Üzenetek jelentése
Kategória váltása 
Info be 

A csatorna száma
45

A csatorna helye és megnevezése
Példa (Analog): **3 ITV**





Műsor
itv1

A műsor kezdete / vége
19:35

A csatorna típusa (ha az rádió- vagy adatcsatorna)
Összes analóg csatorna

A csatorna száma
CH23

A kiválasztott program folyamatidejének kijelzése
Sztereó

- Másik behangolt csatorna nevének jóváhagyása → 
- A sávban szereplő csatorna megtekintése → 
- Tájékoztatás a következő műsorról (DVB) → 
- Elrejtés → 
- Több információ (DVB) →  (nyomja meg ismét a sáv elrejtéséhez)
- A megjelenés idejének beállítása → „Inf. sáv kijel. idő.” menüpont (30. o.)

 Hang némítása bekapcsolva

Gyenge jel
Gyenge tv-jel minőség

Kódolt
Kódolt műsor

Dolby D +, Dolby D
Dolby Digital Plus vagy Dolby Digital hangfelvétel

 Felirat rendelkezésre áll

 Teletext elérhető

 Több audioforrás áll rendelkezésre

 Több képforrás áll rendelkezésre

 Több hang és kép érhető el

Sztereó, Mono
Audió üzemmód

1 - 90
A kikapcsolásig hátralévő idő
● Beállítások → 17. o.

Tv-nézés

Feliratok megjelenítése

Feliratok megjelenítése / elrejtése (ha van)

- A DVB nyelvének módosítása (ha van)
 - ➔ „Preferált felirat” (30. o.)

STTL



Megjegyzés

- Ha Analóg üzemmódban megnyomja az STTL gombot, megjelenik a teletext, és megnyílik az egyik kedvenc oldal (21. o.). Nyomja meg az EXIT gombot a TV üzemmódhoz való visszatéréshez.

Képarány

Képarány (képméret) módosítása

ASPECT



Élvezze az optimális képméretet és képarányt.

Az egyes programok normál esetben képméretarány vezérlőjelet (pl. szélesvásznú jel stb.) is sugároznak, ami alapján a készülék automatikusan kiválasztja a képarányt (60. o.).

■ Ha a képarányt manuálisan szeretné beállítani

Jelenítse meg a Nézet kiválasztása listát

Ha a lista megjelent, válassza ki az üzemmódot

ASPECT

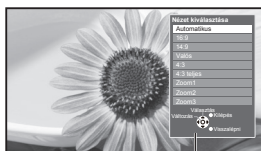

Nézet kiválasztása lista

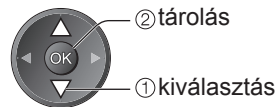

- Az üzemmód megváltoztatása közvetlenül az ASPECT gombbal

➔ ASPECT (Nyomja meg többször, a kívánt mód eléréséig)



Automatikus



A készülék kiválasztja a legjobb képarányt, és a képet széthúzva kitölti a képernyőt. Részletekért ➔ 60. o.

16:9



A kép közvetlen, 16:9 arányú megjelenítése torzítás nélkül (anamorfikus).

4:3 teljes

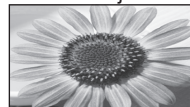

A kép 4:3 arányú megjelenítése vízszintes nyújtással, hogy a képernyőt kitöltse.
● csak HD-jel

14:9

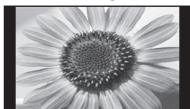

A kép normál, 14:9 arányú megjelenítése torzítás nélkül.

Zoom1



A kép 16:9 arányú vagy 4:3 arányú megjelenítése torzítás nélkül.

Valós



A kép 4:3 arányú, teljes képernyős megjelenítése. A nyújtás csak a bal és a jobb szélén érzékelhető.

Zoom2

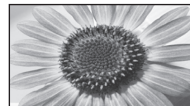

A kép 16:9 arányú (anamorfikus), teljes képernyős megjelenítése torzítás nélkül.

4:3



A kép normál, 4:3 arányú megjelenítése torzítás nélkül.

Zoom3



A kép 2,35:1 arányú (anamorfikus), teljes képernyős megjelenítése torzítás nélkül. A kép 16:9 arányú maximális megjelenítése (kismértékű nagyítással).

Megjegyzés

- Ha a Képmenüben az „Egyedi beállítások” közül a „Játék” opciót választja, a képarány mindenképpen „16:9” lesz.
- Teletext üzemmódban nem elérhető.
- A Nézet mód tárolható külön az SD (normál felbontású) és a HD (nagyfelbontású) jelekhez.

Az aktuális műsor választható beállításainak megjelenítése

Az aktuális műsorállapot gyors megtekintése vagy módosítása



● Módosítás

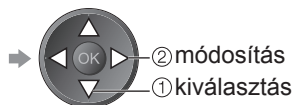

Képforrás választás (DVB mód)

Kiválaszthatja a képet (ha van)

Hangsávok (DVB mód)

Több nyelv közül választhat hangot (ha van)

Kettős hangsáv (DVB mód)

Lehetővé teszi a sztereó és monó közötti váltást (ha mindkettő elérhető)

Alcsatorna (DVB mód)

Ezzel választható ki a multifeed csatorna alcsatornája (ha van)

Felirat nyelve (DVB mód)

Kiválaszthatja a felirat nyelvét (ha van)

Teletext karakter

A teletext nyelvének beállítása

➔ Beállítás menü (30. o.)

Teletext nyelve (DVB mód)

Több nyelv közül választhatja ki a teletext nyelvét (ha elérhető)

MPX (analog mód)

kiválasztja a multiplex hang üzemmódot (ha elérhető)

➔ Hangmenü (27. o.)

Hangerő

A hangerő beállítása egyéni csatorna vagy bemeneti mód esetén

Utolsó nézet

Átkapcsol az előzőleg nézett csatornára vagy beviteli módra



- Nyomja meg újra az aktuális nézetre való visszatéréshez.

Megjegyzés

- A csatorna átkapcsolása nem lehetséges, ha az időzítő beprogramozása vagy közvetlen TV-felvétel folyamatban van.
- A 10 másodpercnél rövidebb ideig tartó nézés nem minősül előzőleg nézett csatornának vagy beviteli módnak.

Kikapcs. időzítő

A készülék automatikus készenléti üzemmódba kapcsolása adott időt követően

Jelenítse meg a menüt



Válassza a „Beállítások” lehetőséget



Válassza a „Kikapcs. időzítő” lehetőséget, és állítsa be az időt

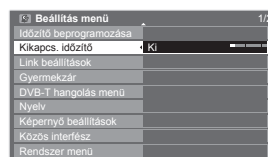

- Törlés ➔ Kapcsolja „Ki” az időzítőt vagy a készüléket.
- A hátralévő időt mutató ➔ információs sáv megjelenítése (15. o.)

Megjegyzés

- Ha a hátralévő idő kevesebb mint 3 perc, az időkijelzés villog a képernyőn.

■Egyéb hasznos funkciók

A program részleteinek megtekintése (DVB üzemmód)

A program kiválasztása



Részletek megtekintése



Részletek

- Nyomja meg újra a TV útmutatóhoz való visszatéréshez.

Időzítő beprogramozása (DVB üzemmód)

Az Időzítő beprogramozása olyan időzítés, amely emlékeztet a megtekintésre, vagy rögzíti a programot egy külső rögzítőn.

A program kiválasztása



A funkció kiválasztása (Emlékeztető vagy Külső felv.)

Funkció	Státusz	Csatorna neve	Dátum	Indítás	Vége
Külső felv.	D	BBC ONE	Sze 28.10.2009	20:00	20:30 (30 perc)
		<IDŐZÍTŐ>			

(Időzítő beprogramozása képernyő)



- A LED narancssárgára vált, ha az Időzítő beprogramozása be van kapcsolva. (A narancssárga LED villog, ha az Időzítő beprogramozása folyamatban van.)

Külső felv. : a program rögzítőre rögzíti

Amikor elérkezik a kezdés ideje, akkor a csatorna automatikusan bekapcsolódik, és leadásra kerülnek az audio- és videojelek. A kezdés időpontja előtt 2 perccel megjelenik egy emlékeztető üzenet, ha Ön a TV-t nézi.

Emlékeztető : emlékeztet a program megtekintésére

Amikor TV-t néz, akkor egy emlékeztető üzenet jelenik meg 2 perccel a kezdeti idő előtt. Nyomja meg az OK gombot a beprogramozott csatornára kapcsoláshoz.

■Egy időzítő beprogramozása esemény ellenőrzése, megváltoztatása vagy törlése

- ➔ „Időzítő beprogramozása” (39. o.)

■Visszatérés a TV útmutatóhoz ➔



■Ha kiválaszt egy aktuális programot

Egy megerősítő képernyő jelenik meg arról, hogy nézni vagy rögzíteni akar-e.

Válassza ki a „Időzítő beprogramozása” opciót, majd állítsa be a „Külső felv.” értékét a az időzítési beprogramozási esemény végétől kezdődő rögzítéshez.



Megjegyzés

- Ez a funkció nem érhető el analóg üzemmódban.
- Az Időzítő beprogramozása csak akkor működik megbízhatóan, ha a készülék helyes időadatot vesz a műsor sugárzójától vagy a szolgáltatótól.
- A külső forrásról történő időzített felvétel közben nem lehet kiválasztani más csatornát.
- Programok rögzítéskor győződjön meg arról, hogy megfelelőek a beállítások a TV-hez csatlakoztatott rögzítőn. Ha a TV-hez Q-Link, VIERA Link vagy hasonló technológiával kompatibilis rögzítő van csatlakoztatva (52. o. és 53. o.), és a „Link beállítások” (28. o.) elvégezték, akkor a rögzítőt nem kell beállítani. Olvassa el a rögzítő kézikönyvét is.

Hirdetés megtekintése

A kiválasztott országtól függően a készülék DVB-T vagy analóg módban támogatja a GUIDE Plus+ rendszert

Meg kell adnia, vagy frissítenie kell az irányítószámot. Kövesse a képernyőn megjelenő utasításokat.

- A Beállítás menün keresztül manuális beállítás is lehetséges ➔ „Frissítés” / „Irányítószám” a „GUIDE Plus+ beállítások” lehetőség alatt (31. o.)
- Ha először használja ezt a funkciót, adja meg az irányítószámát. Ha az irányítószámot helytelenül adja meg, vagy nem adja meg, elképzelhető, hogy a hirdetések nem jelennek meg megfelelően.

Hirdetési információ megjelenítése

OPTION



- A legfrissebb hirdetés megjelenítése

➔ „Frissítés” lehetőség a „GUIDE Plus+ beállítások” menüben (31. o.)

■Hirdetések megváltoztatása ➔



■Visszatérés a műsorújsághoz ➔



Megjegyzés

- Az információ folyamatos frissítéséhez a készüléknek éjszakára készenléti üzemmódban kell lennie.

A teletext megtekintése

A teletext a műsorszolgáltatók szöveges tájékoztatása.
A műsorszolgáltatótól függően a funkciók változhatnak.

Mi az a FLOF (FASTEXT) üzemmód?

FLOF módban négy, különböző színezésű téma látható a képernyő alján. Ha valamelyik témáról többet szeretne megtudni, nyomja meg az adott gombot. Ez gyors tájékoztatást ad a megjelenített témákkal kapcsolatban.

Mi az a TOP mód? (TOP szöveges műsorszórás esetén)

A TOP a hagyományos teletext szolgáltatás továbbfejlesztett változata, amely egyszerűbb keresést és hatékony segítséget nyújt.

- A rendelkezésre álló teletext információ gyors áttekintése
- Az adott téma egyszerű, lépésről lépésre történő kiválasztása
- Oldal állapot információ a képernyő alján

Elérhető oldal fel / le →

Választás a témablokkok közül →

Új téma választása a témablokkon belül (Az utolsó téma után a következő témablokkra ugrik.) →

Mi az a Lista mód?

Lista módban négy, különböző színezésű oldalszám látható a képernyő alján. Ezek a számok módosíthatók és tárolhatók a készülék memóriájában. („Gyakran látogatott oldalak tárolása”, 21. o.)

■ **Az üzemmód megváltoztatása** → „Teletext” üzemmód módosítása a Beállítás menüben (30. o.)



1 Kapcsoljon teletextre



- A főoldal megjelenítése (a tartalom a műsorszolgáltatótól függ)

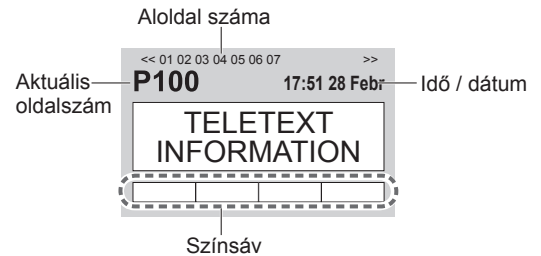

2 Válassza ki az oldalt



■ **A kontraszt beállításához** → (nyomja meg háromszor) →

Ahogy a kék sáv megjelenik



■ **Visszatérés normál képhez** →

Rejtett adatok megjelenítése

Rejtett szavak megjelenítése (pl. kvízzjátékok válaszai)

→ • Ismételt elrejtés →

TELJES / FELSŐ / ALSÓ

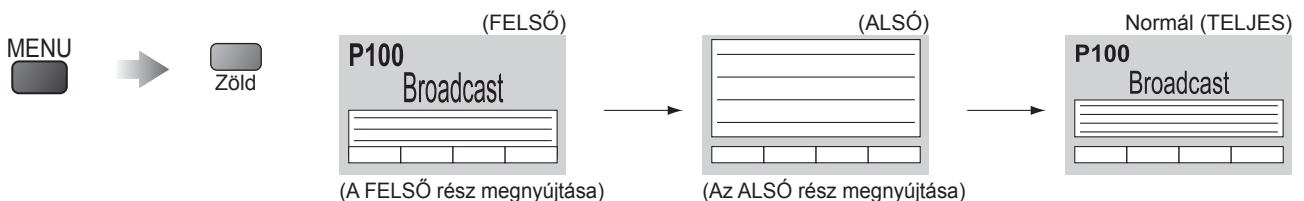

HOLD (MEGÁLLÍTÁS)

Az automatikus frissítés leállítása

(Ha az aktuális oldalt frissítés nélkül szeretné megtartani)

• Visszaállítás →

TARTALOMJEGYZÉK

Visszatérés a főoldalra

INDEX



Kedvenc oldal megnyitása

Kedvenc tárolt oldal megtekintése

STTL



- Hívja be a kék gomb alatt mentett oldalt (Lista mód).
- A gyári beállítás „P103”.

Megtekintés többablakos elrendezésben

A normál kép és a teletext osztott képernyős megtekintése

MENU



(nyomja meg kétszer)



Állítsa be hogy a kép és szöveg be vagy ki legyen kapcsolva



- A műveletek csak a teletext oldalon végezhetők el.

Gyakran látogatott oldalak tárolása

Gyakran látogatott oldalak tárolása a színsávban

(csak Lista módban)

Ha az oldal megjelent



Megfelelő színű gomb



tartsa lenyomva

P100

Broadcast

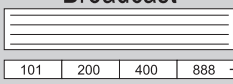

A szám fehérre változik.

Tárolt oldalak módosítása

Adja meg az új oldalszámot



Módosítani kívánt színes gomb



tartsa lenyomva

Aloldal megtekintése

Aloldal megtekintése (ha a teletext oldal többlapos)

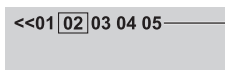

A képernyő felső részén jelenik meg

Valamelyik aloldal megtekintése

MENU



Kék



Adja meg a négyjegyű számot

példa: P6
0 0 0 6

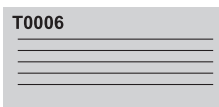

- Aloldalak:

Az aloldalak száma a műsorszolgáltatótól függően változó (akár 79 oldal is lehet). A keresés eltarthat egy ideig, ezalatt nézheti a normál képet.

Tv-nézés a frissítésre való várakozás közben

Tv-nézés teletext oldal keresése közben

A teletext frissítése automatikusan megtörténik, ha rendelkezésre áll új információ.

Ideiglenes váltás a tv-képernyőre

A frissített oldal megtekintése

MENU



Sárga



(Nem válthat csatornát.)

A frissítés befejezése után jelenik meg



Sárga

- A híroldal egyik funkciója jelzi a legfrissebb hírek érkezését („Hír jelzése”).

Külső jelforrás megtekintése

Csatlakoztassa a külső eszközt (Videomagnó, DVD-eszköz, stb.) így nézheti azt a csatlakozás segítségével.

● Az eszköz csatlakoztatása → 10. o. és 58. o.

A távirányító képes bizonyos külső eszközök egyes funkcióit vezérelni.

1 Kapcsolja be a televíziót

■ **SCART-kábellel történő csatlakoztatás esetén a 2-es vagy 3-as példa (10. o. és 11. o.) szerint**

- A lejátszás kezdetekor automatikusan fogadja a bemeneti jeleket
- A SCART-aljzat (8 pólusú) automatikusan azonosítja a bemeneti jeleket.
- Ez a funkció HDMI-kapcsolatok esetén is elérhető (58. o.).

■ **Ha a készülék nem kapcsol automatikusan bemeneti módba**

- Végezze el a 2 és a 3 lépést
- Ellenőrizze a berendezés beállításait.

2 Jelenítse meg a Bemenet választás menüt

AV

3 A csatlakoztatott eszköznek megfelelően válassza ki a bemeneti módot

Bemenet választás	
AV1/S	--
AV2	
COMPONENT	
HDMI1	
HDMI2	
TV	

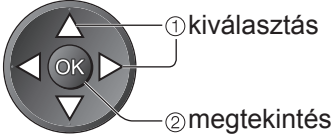

- A bemeneti forrást a távirányítón vagy a tévékészülék oldalsó paneljén lévő „AV” gombbal is kiválaszthatja. Többször nyomja meg a gombot, amíg a kívánt bemeneti forrást kiválasztja.
- Az AV1 és AV1S közötti váltáshoz használja a jobb és bal navigációs gombokat.
- A bemeneti módokat felcímkézheti vagy átugorhatja
→ „Bemenetek” (42. o.)
Az AV gomb megnyomásakor az átugrott bemeneti módok nem kerülnek megjelenítésre.

4 Megtekintés

A kiválasztott mód megjelenítése

AV2



■ **Visszatérés normál képhez**









→ TV

Megjegyzés

- Ha a külső eszköz rendelkezik képarány-beállító funkcióval, állítsa a képarányt „16:9” értékre.
- Részletekért olvassa el az adott eszköz kézikönyvét vagy forduljon a helyi kereskedőhöz.

A berendezés működtetése a TV távirányítójával

A kapcsolódó eszközök a TV távirányító alábbi gombjaival közvetlenül is vezérelhetők.

	Készenlét Készenléti üzemmódba kapcsolás / bekapcsolás
	Lejátszás Videokazetta / DVD lemez lejátszása
	Állj A műveletek leállítása
	Visszatekerés / ugrás / keresés Videomagnó : Visszatekerés, gyors visszafelé lejátszás DVD: Ugrás az előző műsorszámra vagy címre Visszafelé kereséshez tartsa lenyomva
	Gyors előretekerés / ugrás / keresés Videomagnó : Gyors előretekerés, gyorsított megtekintés DVD: Ugrás a következő műsorszámra vagy címre Előrefelé kereséshez tartsa lenyomva
	Pillanatmegállítás Pillanatmegállítás / folytatás DVD: Lassított lejátszáshoz tartsa nyomva
	Csatorna fel / le Csatornaválasztás
	Felvételkészítés Felvétel indítása



■ A készüléktípus kódjának megváltoztatása

Minden egyes Panasonic készüléktípus saját távirányító kóddal rendelkezik.

A működtetni kívánt készüléknek megfelelően kérjük, változtassa meg a kódot.

Ha a csatlakoztatott berendezést VIERA Link kapcsolaton keresztül működteti (56. o.), válassza a „73”-as kódot.

Tartsa lenyomva  az alábbi műveletek elvégzése közben

Adja meg a megfelelő kódot az alábbi táblázat alapján  Nyomja meg 

A készülék típusa	Kód
DVD-felvevő, DVD-lejátszó	70 (alapértelmezett)
Házimozi lejátszó, Blu-ray Disc házimozi	71
Videomagnó	72
A készülék használata VIERA Link módban ➔ „VIERA Link vezérlés” (56. o.)	73

Megjegyzés

- Ellenőrizze, hogy a kód megváltoztatása után a távirányító megfelelően működik-e.
- Az elemek cseréje után lehetséges, hogy a készülék az alapértelmezett értékeket állítja vissza.
- Bizonyos műveletek nem végezhetők el egyes modelleken.

A VIERA TOOLS használata

Néhány különleges funkció egyszerűen elérhető a VIERA TOOLS segítségével.



1 Funkció ikonjának megjelenítése



2 Funkció kiválasztása

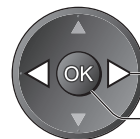

- ① kiválasztás
- ② elérés

3 Végezze el az alábbi műveleteket az egyes funkciókhoz

- VIERA Link vezérlés → „VIERA Link vezérlés” (56. o.)



Két vagy több kompatibilis készülék csatlakoztatása esetén választóképernyő jelenik meg.
Kérjük, válassza ki a megfelelő leírást, és lépjen be a hozzá tartozó menübe.

- Pause Live TV → „Pause Live TV” (55. o.)



- Fénykép → „Fénykép üzemmód” (46. o.)



- Képforrás → „Videó üzemmód” (48. o.)



■ Visszatérés normál képhez

- EXIT vagy VIERA TOOLS

Megjegyzés

- Ha a kiválasztott funkció nem érhető el, akkor meg lehet jeleníteni a használatát bemutató magyarázatot. Nyomja meg az OK gombot, hogy megtekintse a bemutatót a nem elérhető funkció kiválasztása után.

A menük funkcióinak használata

Több menüben is lehetséges a kép-, hang- és egyéb funkciók beállítása.



1 Jelenítse meg a menüt
 MENU • A beállítható funkciók megjelenítése (a bemeneti jeltől függően változnak)

2 Válassza ki a menüt

 (példa: Képmenü)

3 Válassza ki a menüpontot

 (példa: Képmenü)

4 Végezze el a beállítást vagy kiválasztást

 (példa: Képmenü)

■ **Visszatérés normál képhez – bármikor**
 EXIT

■ **Visszatérés az előző képernyőre**
 RETURN

■ **Menüoldalak közötti váltás**

■ Választás a lehetőségek közül

Az alternatívák száma és helye



Módosítva

■ Beállítás a csúszka segítségével



Elmozdítva

■ Ugrás a következő képernyőre



A következő képernyő megjelenítése

■ Karakterek megadása a tetszőleges adat-beviteli menü segítségével

Bizonyos menüpontokhoz szabadon adhat meg nevet vagy számot.



Állítsa be egyenként a karaktereket



Tárol RETURN

- A karaktereket a számgombok segítségével állíthatja be.
 ➔ „Számbillentyűk karaktertáblázata” (62. o.)

■ A beállítások visszaállítása

- Csak a képbeállítások visszaállítása
 ➔ „Alapértelmezett beállítás” a Képmenüben (26. o.)
- Csak a hangbeállítások visszaállítása
 ➔ „Alapértelmezett beállítás” a Hangmenüben (27. o.)
- A kép- és a hangbeállítások visszaállítása
 ➔ (A hangerő szintje és a képarány mód is visszaállt)
- Az összes beállítás alapértékre állítása
 ➔ „Gyári állapot” a Beállítás menüben (31. o.)

A menük funkcióinak használata

■ Menülista

Menü	Menüpont	Beállítások / Konfigurációk (alternatívák)
Kép	Egyedi beállítások	<p>Alapvető kép mód (Dinamikus / Normál / Mozi / True Cinema / Játék) Az egyes Egyedi beállítások és bemenetek esetén a kontraszt, a fényerő, a szín, az Képélesség, a telítettség, a színegyensúly, a Élénk színek, a P-NR és a 3D-COMB mind-mind külön beállítható és eltárolható, hogy megfeleljen az Ön saját igényeinek.</p> <ul style="list-style-type: none"> ● Bármely bemeneti jel esetén elérhető beállítás. <p>Dinamikus : Megnövelt kontrasztot és élességet biztosít világos szobában. Normál : Átlagos megvilágítású környezeti feltételek esetén ajánlott. Mozi : Filmek sötét helyiségben való nézéséhez, a kontraszt, továbbá a fekete és más színek jobb visszaadásával. True Cinema : Precízen, minden módosítás nélkül reprodukálja az eredeti képminőséget. Játék : Kifejezetten játékoknál hasznos gyors válaszidő a képek megfelelő megjelenítéséhez</p> <ul style="list-style-type: none"> ● TV üzemmódban nem elérhető ● A játékidő folyamatos kijelzése Játék üzemmódban a képernyő jobb felső részén. ➔ „Játékidő kijelzés” (30. o.)
	Kontraszt, Fényerő, Színtelítettség, Képélesség	Ezeknek a beállításoknak a szintje igényei szerint csökkenthető vagy növelhető
	Színárnyalat	<p>Ha a televíziókészülékhez egy NTSC-jel kibocsátó forrás csatlakozik, a kép színezete ízlésének megfelelően változtatható</p> <ul style="list-style-type: none"> ● Csak NTSC-jel vétele esetén
	Színhőmérséklet	Az általános színtónus beállítása (Hideg / Normál / Meleg)
	Élénk színek	A színeket automatikusan élénkre állítja (Ki / Be)
	P-NR	<p>Képzaj csökkentése A zavaró képzaj és villogás csökkentése a kép kontúros területein (Ki / Minimum / Közép / Maximum)</p>
	3D-COMB	<p>Az álló és lassan mozgó képek sokkal élesebbek lesznek (Ki / Be)</p> <ul style="list-style-type: none"> ● Egyes esetekben, álló- vagy lassú mozgóképek megtekintésekor színes csíkok jelenhetnek meg. Élesebb és élethűbb színek megjelenítéséhez állítsa „Be” értékre. ● Csak PAL- vagy NTSC-jel vétele esetén ● Nem elérhető a következők esetében: RGB, S-Video, Komponens, HDMI és SD-kártya
	Panel	<p>A „Ki” lehetőség választása esetén kikapcsolja a képernyőt (Ki / Be)</p> <ul style="list-style-type: none"> ● A hang akkor is hallható, amikor a képernyő ki van kapcsolva. ● Nyomja meg bármelyik gombot a képernyő bekapcsolásához. ● Ez a funkció az energiafogyasztás csökkentésére használható, amikor csak a hangot hallgatja de nem nézi a TV-t.
	Alapértelmezett beállítás	Az OK gombot megnyomva a Kép menü jelenlegi Egyedi beállítások értékei visszaállnak a gyári alapbeállításra

Menü	Menüpont	Beállítások / Konfigurációk (alternatívák)
Hang	Hang üzemmód	Kiválasztja az alap hang üzemmódot (Zene / Beszéd / Felhasználó) <ul style="list-style-type: none"> ● A kiválasztott üzemmód hatással van minden bemenő jelre. Zene: Javítja a hangminőséget videoklippek, stb. megtekintése esetén. Beszéd: Javítja a hangminőséget hírek, dráma, stb. megtekintése esetén. <ul style="list-style-type: none"> ● A Zene és Beszéd üzemmódokban módosíthatja a „Mélyhangszín” és „Magashangszín” beállításokat, és ezek a beállítások el lesznek tárolva az egyes üzemmódokhoz. Felhasználó: A hangszín kézi beállítása a sávos hangszínszabályzó használatával kedvenc hangminőségének beállításához. <ul style="list-style-type: none"> ● A Felhasználó mód esetén a „Sávos hangszínszabályzó” jelenik meg a Hangmenüben a „Mélyhangszín” és „Magashangszín” helyett. A „Sávos hangszínszabályzó” kiválasztása és a frekvencia beállítása. ➔ „Sávos hangszínszabályzó” (lent)
	Mélyhangszín	Szint növelése vagy csökkentése az alacsony, mély hangok kiemelésére vagy minimalizálására
	Magashangszín	Szint növelése vagy csökkentése az éles, magas hangok kiemelésére vagy minimalizálására
	Sávos hangszínszabályzó	Beállítja a frekvenciaszintet, hogy az a kedvenc hangminőségét adja vissza <ul style="list-style-type: none"> ● Ez a funkció akkor érhető el, amikor az „Hang üzemmód” beállítása „Felhasználó”. ● Válassza ki a frekvenciát és változtassa meg a frekvencia szintjét a kurzorgomb használatával. ● Ha javítani akar a mély hangokon, akkor növelje az alacsony frekvenciák szintjét. Ha javítani akar a magas hangokon, akkor növelje magas frekvenciák szintjét. ● Az egyes frekvenciáknak az alapértelmezett szintre történő visszaállításához válassza ki az „Alapértelmezett beállítás” opciót a kurzorgomb használatával, majd nyomja meg az OK gombot.
	Balansz	A jobb és bal oldali hangszóró hangszintjének beállítása
	Fejhall. hang.	A fejhallgató hangerejének szabályozása
	Térhangzás	Térhangzású hangbeállítások (Ki / V-Audio) V-Audio: A térhatás növelése érdekében dinamikusan széthúzza a hangzasképet
	Hangerő	A hangerő beállítása egyéni csatorna vagy bemeneti mód esetén
	Hangszóró-fal közti táv.	Alacsony frekvenciájú hang beállítása (30 cm felett / 30 cm-ig) <ul style="list-style-type: none"> ● Ha a televízió és a fal közötti távolság meghaladja a 30 centimétert, a „30 cm felett” beállítás ajánlott. ● Ha a televízió és a fal közötti távolság nem haladja meg a 30 centimétert, a „30 cm-ig” beállítás ajánlott.
	MPX	kiválasztja a multiplex hang üzemmódot (ha elérhető) <ul style="list-style-type: none"> ● Általában: Sztereoó ● Nincs sztereoó jel: Mono ● M1 / M2: Mono jel átvitelekör elérhető ● Csak analóg mód esetén
	Hangbeállítások	Hangsávok kezdeti beállításának kiválasztása (Automatikus / MPEG) Automatikus : Automatikusan kiválasztja a hangsávot, ha a műsornak kettőnél több sávja van. Az elsőbbségi sorrend a következő: Dolby Digital Plus, HE-AAC, Dolby Digital, MPEG. MPEG : Ha a műsor MPEG-hangot tartalmaz, az MPEG kap elsőbbséget. <ul style="list-style-type: none"> ● A Dolby Digital Plus és a Dolby Digital a Dolby Laboratories által kifejlesztett digitális jelek kódolására szolgáló eljárás. Ezek a jelek a sztereoó (kétcsatornás) hang kivételével bármilyen többcsatornás hangok lehetnek. ● A HE-AAC egy érzékelésen alapuló kódolási eljárás, amelyet a digitális hang tömörítésére használnak a hatékony tárolás és adatátvitel érdekében. ● Az MPEG egy hangtömörítési eljárás, amely kisebb méretűre tömöríti a hangot, a hangminőség jelentős romlása nélkül. ● A Dolby Digital Plus és a HE-AAC a HD (High definition) műsoroknál alkalmazott technológia. ● Csak DVB módban
	SPDIF kiválasztása	SPDIF : Szabványos hangátviteli fájlformátum Az alapbeállítás kiválasztása a DIGITAL AUDIO OUT aljzat digitális audiokimeneti jeléhez (Automatikus / PCM) Automatikus : A Dolby Digital Plus és a Dolby Digital jel mint Dolby Digital bitfolyamként jelenik meg. HE-AAC (48 kHz) mint DTS kimeneti jel jelenik meg. Az MPEG mint PCM kimeneti jel jelenik meg. PCM : A digitális kimeneti jel csak PCM lehet. <ul style="list-style-type: none"> ● A DVB üzemmódhoz és a Videó üzemmód (48. o.)
	MPEG optikai szint	Beállítja a DIGITAL AUDIO OUT (digitális hangkimenet) terminál MPEG kimenetének hangszintjét kezdeti beállításként (0 / -2 / -4 / -6 / -8 / -10 / -12dB) <ul style="list-style-type: none"> ● Az MPEG más típusú hangfelvételekkel összehasonlítva általában hangosabb ● Csak DVB üzemmód esetén
HDMI1 / 2 bemenet	Választás a bemeneti jelnek megfelelően (Digitális / Analóg) (63. o.) Digitális : Csatlakoztatás HDMI-kábellel Analóg : Csatlakoztatás HDMI-DVI-adapterkábellel <ul style="list-style-type: none"> ● Csak HDMI bemeneti üzemmód esetén 	
SPDIF késletetés	Beállítja a DIGITAL AUDIO OUT (digitális hangkimenet) hangjelének késletetését, ha a hang nem illeszkedik a képhez <ul style="list-style-type: none"> ● Csak DVB üzemmód esetén 	
Alapértelmezett beállítás	Nyomja meg az OK gombot az aktuális Hang üzemmód, Balansz, Fejhall. hang. és Térhangzás gyári beállításra történő visszaállításához	

- Egy másik menü jelenik meg az SD kártya üzemmódban. (47. o. és 49. o.)
- Csak a rendelkezésre álló menüpontok választhatók.

A menük funkcióinak használata

Menü	Menüpont	Beállítások / Konfigurációk (alternatívák)	
Beállítások	Időzítő beprogramozása	Beállítja az időzítőt, hogy emlékeztessen későbbi műsorok megtekintésére vagy rögzítésére (38. o.) ● Csak DVB üzemmód esetén	
	Kikapcs. időzítő	Beállítja azt az időt, amikor a készülék automatikusan készenléti üzemmódba kapcsol (Ki / 15 / 30 / 45 / 60 / 75 / 90 perc)	
	Link beállítások	VIERA Link	A VIERA Link funkciók használata (Ki / Be) (53. o.)
		AV1-es kimenet	A tévékészületről a Q-Link rendszerre átvitt jel kiválasztása (TV / AV2 / Monitor) ● Monitor: a képernyőn megjelenő kép ● Komponens- és HDMI-jelek nem sugározhatók.
		Vezérelt bekapcsolás	A Vezérelt bekapcsolás funkció használata (Ki / Be) (52. o. és 53. o.)
		Vezérelt kikapcsolás	A Vezérelt kikapcsolás funkció használata (Ki / Be) (52. o. és 53. o.)
		Energiatakarékos készenlét	Csökkenti az áramfogyasztást ha a csatlakozó eszközök készenléti üzemmódba kapcsolnak (Ki / Be) (54. o.) ● Ez a funkció akkor elérhető, ha a „VIERA Link” és a „Vezérelt kikapcsolás” beállítása „Be”.
		Automatikus készenlét	Az épp nem nézett vagy nem használt csatlakoztatott eszközöket az áramfogyasztás csökkentése érdekében készenléti módba kapcsolja (Ki / Be (emlékeztetővel) / Be (emlékeztető nélkül.)) (54. o.) ● A funkció akkor elérhető, ha a „VIERA Link” beállítása „Be”.
		Letöltés	A csatorna, nyelv, ország vagy régió beállítások letöltése a televízióhoz csatlakoztatott Q-Link- vagy VIERA Link-kompatibilis készülékre ● A DVB-C csatornabeállítások nem tölthetők le.
	Gyermekzár	Csatorna- / AV-bemenet letiltása az elérés megakadályozásának érdekében (40. o.)	

Menü	Menüpont	Beállítások / Konfigurációk (alternatívák)
DVB-C hangolás menü	Kedvencek szerkesztése	Lista készítése a kedvenc DVB-C csatornákról (35. o.)
	Csatorna lista	Nem kívánt DVB-C adók átugrása vagy a DVB-C adók szerkesztése (35. o.)
	Automatikus beállítás	Automatikusan beállítja az elérhető DVB-C csatornákat (32. o.)
	Kézi hangolás	Az elérhető DVB-C csatornák kézi beállítását teszi lehetővé (35. o.)
	Csatorna lista frissítése	Frissíti a DVB-C Csatorna listát úgy, hogy közben megőrzi a beállításokat (34. o.)
	Új csatorna üzenet	Segítségével kiválasztható, hogy megjelenjen-e figyelmeztető üzenet, ha a rendszer új DVB-C csatornát talál (Ki / Be) (34. o.)
	Jel állapot	Ellenőrzi a DVB-C jel állapotát (34. o.)
	Csillapító	Automatikusan lecsökkenti a DVB-C jelet, hogy elkerülje az interferenciát (Ki / Be) (34. o.)
	TV jel hozzáadása	Hozzáadja a TV üzemmódot <ul style="list-style-type: none"> ● Ez a funkció akkor érhető el, ha átugorja valamelyik hangolási üzemmódot a készülék első használatakor, az „Automatikus beállítás” során. ● A használathoz lásd az „Automatikus beállítás” műveleteit a készülék első használatakor (12. o. és 13. o.).
	DVB-T hangolás menü	Kedvencek szerkesztése
Csatorna lista		Nem kívánt DVB-T adók átugrása vagy a DVB-T adók szerkesztése (35. o.)
Automatikus beállítás		Automatikusan beállítja az elérhető DVB-T csatornákat (33. o.)
Kézi hangolás		Az elérhető DVB-T csatornák kézi beállítását teszi lehetővé (35. o.)
Csatorna lista frissítése		Frissíti a DVB-T Csatorna listát úgy, hogy közben megőrzi a beállításokat (34. o.)
Kedvenc hálózat		A kedvenc hálózat kiválasztása az egyes műsorszolgáltatókhoz (csak bizonyos országokban elérhető)
Új csatorna üzenet		Segítségével kiválasztható, hogy megjelenjen-e figyelmeztető üzenet, ha a rendszer új DVB-T csatornát talál (Ki / Be) (34. o.)
Jel állapot		DVB-T jel állapotának ellenőrzése (34. o.)
TV jel hozzáadása		Hozzáadja a TV üzemmódot <ul style="list-style-type: none"> ● Ez a funkció akkor érhető el, ha átugorja valamelyik hangolási üzemmódot a készülék első használatakor, az „Automatikus beállítás” során. ● A használathoz lásd az „Automatikus beállítás” műveleteit a készülék első használatakor (12. o. és 13. o.).
Analog hangolás menü	Csatorna lista	Nem kívánt analóg adók átugrása vagy az analóg adók szerkesztése (37. o.)
	Automatikus beállítás	Automatikusan beállítja az ön lakóhelyén elérhető analóg csatornákat (33. o.)
	Kézi hangolás	Az analóg csatornák kézi beállítása (37. o.)
	TV jel hozzáadása	Hozzáadja a TV üzemmódot <ul style="list-style-type: none"> ● Ez a funkció akkor érhető el, ha átugorja valamelyik hangolási üzemmódot a készülék első használatakor, az „Automatikus beállítás” során. ● A használathoz lásd az „Automatikus beállítás” műveleteit a készülék első használatakor (12. o. és 13. o.).

- Egy másik menü jelenik meg az SD kártya üzemmódban. (47. o. és 49. o.)
- Csak a rendelkezésre álló menüpontok választhatók.

A menük funkcióinak használata

Menü	Menüpont	Beállítások / Konfigurációk (alternatívák)
Nyelv	OSD-nyelv	A képernyőn megjelenő menük / feliratok nyelvének módosítása
	Preferált hang 1 / 2	Segítségével beállítható több DVB hangcsatorna esetén az első és a második preferált nyelv (a műsorszolgáltatótól függően)
	Preferált felirat 1 / 2	Segítségével beállítható több DVB felirat esetén az első és a második preferált nyelv (a műsorszolgáltatótól függően) ● Feliratok megjelenítése ➔ 16. o.
	Preferált teletext	A DVB teletext szolgáltatás preferált nyelvének kiválasztása (a műsorszolgáltatótól függően)
Beállítások Képernyő beállítások	Preferált felirat típusa	A preferált felirat típusának kiválasztása (Alapbeállítás / Nagyothallóknak) ● A „Nagyothallóknak” opció használatával jobban érthető és élvezhető a műsor DVB-feliratok esetén (a műsorszolgáltatótól függően). ● A „Nyelv” lehetőségénél a „Preferált felirat 1 / 2” prioritást élvez.
	Teletext	Teletext megjelenítési módja (TOP (FLOF) / Lista) (20. o.)
	Teletext karakter	A teletext nyelvének kiválasztása (Nyugat / Kelet1 / Kelet2) ● Nyugat: Angol, francia, német, görög, olasz, spanyol, svéd, török stb. ● Kelet1: Cseh, angol, észt, lett, román, orosz, ukrán stb. ● Kelet2: Cseh, magyar, lett, lengyel, román stb.
	Oldalpanel	A fényerő növelése a panel szélén (Ki / Sötét / Közép / Fehér) ● A képbeégés elkerülése érdekében az ajánlott beállítás „Fehér”.
	Alapért. prog.füz.	Kiválasztja az alapértelmezett TV útmutatót a GUIDE gomb megnyomásakor. (TV programfüzet / Csatorna lista) TV programfüzet: Elektronikus program útmutató (EPG) elérhető. Az EPG használata ➔ 18. o. Csatorna lista : Az EPG nem áll rendelkezésre, és a csatornalista jelenik meg helyette.
	Bemenetek	Az egyes bemeneti aljzatok címkézése vagy átugrása (42. o.)
	Inf. sáv kijel. idő.	Az információs sáv képernyőn való megjelenítésének idejét állítja be (15. o.) (Nincs kijelzés / 1 / 2 / 3 / 4 / 5 / 6 / 7 / 8 / 9 / 10 másodperc)
	Játékidő kijelzés	Állítsa „Be” értékre, hogy 30 percenként megjelenjen azon idő naplózása, mely a Játék üzemmód alatt telik el. (Ki / Be) ● A funkció akkor érhető el, ha a „Játék” beállítást választotta az „Egyedi beállítások” menüben (26. o.).
	Rádió üzemmód	Beállítja az időzítőt, amely automatikusan kikapcsolja a képernyőt rádióállomás hallgatása során (Ki / 5 / 10 / 15 / 20 másodperc) ● A hang akkor is hallható, amikor a képernyő ki van kapcsolva. ● Nyomja meg bármelyik gombot a képernyő bekapcsolásához. ● Ez a funkció csökkenti az energiafogyasztást a rádióállomás hallgatása során.
	Közös interfész	Előfizetéses csatornák megtekintése is (43. o.)

Menü	Menüpont	Beállítások / Konfigurációk (alternatívák)		
Beállítások	Rendszer menü	Gyári állapot	A beállítások visszaállítása, például költözéskor (44. o.)	
		Rendszerfrissítés	Új szoftverek letöltése a televízióhoz (45. o.)	
		Szoftver licenc	Szoftverlicenc információ megjelenítése	
		Rendszerinformáció	A televíziókészülék rendszerinformációjának megjelenítése	
	Egyéb beállítások	AV színrendszer		AV-üzemmódban a videojelek alapján kiválasztja a színrendszert (Automatikus / PAL / SECAM / M.NTSC / NTSC)
		GUIDE Plus+ beállítások	Frissítés	A GUIDE Plus+ rendszer ütemezésének és a hozzá tartozó hirdetési információk frissítése (19. o.)
			Irányítószám	Irányítószámának beállítása hirdetések megjelenítéséhez a GUIDE Plus+ rendszerben (19. o.)
			Rendszerinformáció	A GUIDE Plus+ rendszer rendszerinformációinak megjelenítése
		Auto készenléti üzemmód		Beállítja azt az időtartamot, amely után a készülék automatikusan készenléti üzemmódba kapcsol, ha a megadott ideig nem történik beavatkozás (Ki / 2 / 4 óra) <ul style="list-style-type: none"> ● A kezdési idő beprogramozása automatikusan nincs hatással erre a funkcióra. ● A bemenetnek a csatlakoztatott eszközre való automatikus átkapcsolása hatással van erre a funkcióra, és az időmérő nullázódik. ● Az értesítési üzenet 3 perccel a készenléti üzemmódba kapcsolás előtt jelenik meg.
		Takarékos üzem		A képernyő fényerejét csökkentve gazdaságosabbá teszi az energiafogyasztást (Ki / Be)
		16:9 túlpasztázás		A képet megjelenítő képernyőterület kiválasztása (Ki / Be) Be : A kép szélének elrejtéséhez nagyítva jeleníti meg a képet. Ki : A kép megjelenítése eredeti méretben. ● Kapcsolja „Be”, ha a képernyő szélén képzaj jelenik meg. ● Ez a funkció akkor elérhető, ha a nézet beállítása „Automatikus” (csak 16:9-es jel esetén) vagy 16:9. ● Ez a funkció tárolható külön az SD (normál felbontású) és a HD (nagyfelbontású) jelekhez.
		Időzóna		A pontosidő beállítása <ul style="list-style-type: none"> ● A pontos idő a GMT alapján kerül beállításra. ● „Automatikus” beállítás esetén a pontos idő az Ön vételkörzete szerint automatikusan kerül beállításra.
	Képfrissítési frekvencia		Módosítja a panel képfeldolgozását (a bemeneti jeltől függően) (50Hz / 100Hz) <ul style="list-style-type: none"> ● Normál esetben állítsa „100 Hz”-re 	
DVI bemenet beállítása		Manuálisan módosítja a kép fekete szintjét HDMI bemeneti mód esetén, DVI bemeneti jellel (Normál / Teljes) <ul style="list-style-type: none"> ● Amikor a külső eszközről, például PC-ről érkező DVI bemeneti jel jelenik meg, akkor elképzelhető, hogy a fekete szintje nem megfelelő. Ebben az esetben válassza a „Teljes” lehetőséget. ● A HDMI bemeneti jel fekete szintje automatikusan módosításra kerül. 		

- Egy másik menü jelenik meg az SD kártya üzemmódban. (47. o. és 49. o.)
- Csak a rendelkezésre álló menüpontok választhatók.

Visszalépés a Beállítás menüből

DVB-C csatornák

A fogható összes DVB-C csatorna automatikus újrahangolása.

- A funkció akkor elérhető, ha már elvégezte a DVB-C csatornák behangolását.
- Csak a DVB-C csatornák kerülnek újrahangolásra.
- A korábbi hangolási beállítások törölve.
- Ha beállított PIN-kódot a gyermekzárhoz (40. o. és 41. o.), akkor azt meg kell adni.



1 Válassza ki a DVB-C lehetőséget  → 14. o.

2 Jelenítse meg a menüt 

3 Válassza a „Beállítások” lehetőséget

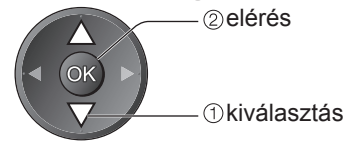

4 Válassza a „DVB-C hangolás menü”

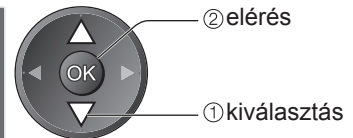
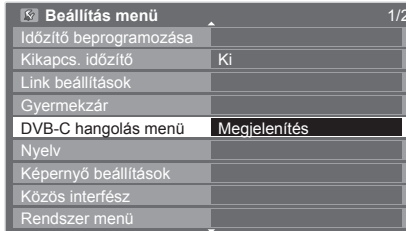

5 Válassza az „Automatikus beállítás” lehetőséget

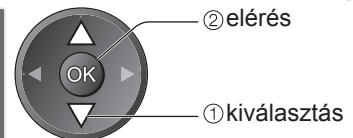
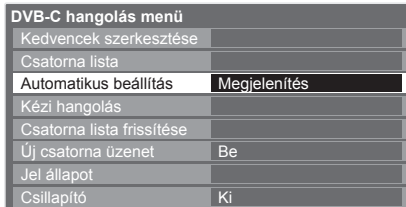

6 Az Automatikus beállítás értékeinek módosítása

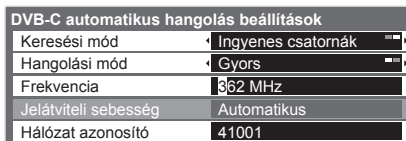

- A Jelátviteli sebesség értéke általában „Automatikus”.

• Keresési mód, Hangolási mód • Frekvencia, Hálózat azonosító



Teljes: keresés a teljes frekvenciatartományban
Gyors: keresés az ön országában használt frekvenciák között

Adja meg a kábelszolgáltatója által megadott otthoni frekvenciát és hálózati azonosítót. A kiválasztott országtól függően lehet, hogy az „Automatikus” üzenet jelenik meg, és nem kell megadnia.

7 Indítsa el az Automatikus beállítás funkciót

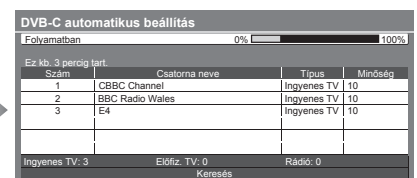
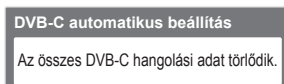

A beállításokat a rendszer automatikusan elvégzi

■ Visszatérés normál képhez



■ Az Automatikus beállításhoz használja a televízió oldalán található gombokat (9. o.)

① Nyomja meg többször, amíg az „Automatikus beállítás” funkció meg nem jelenik



② Jelenítse meg az „Automatikus beállítás” képernyőt



③ Állítsa be a keresési és a hangolási módot



(menüpont kiválasztása)



④ Indítsa el az „Automatikus beállítás” funkciót



• Visszatérés normál képhez



Megjegyzés

- Ha a hangolás nem tökéletes → „Kézi hangolás” (35. o.)

A művelet végeztével a legalacsonyabb sorszámú csatorna jelenik meg.

DVB-T vagy analóg csatornák

A vételkörzetben fogható összes DVB-T vagy analóg csatorna automatikus újrahangolása.

- A DVB-T automatikus beállítás csak akkor elérhető, ha a DVB-T csatorna hangolást már elvégezte.
- DVB-T módban csak a DVB-T csatornák kerülnek újrahangolásra.
- Analóg üzemmódban csak az analóg csatornák lesznek újrahangolva.
- A korábbi hangolási beállítások törölve.
- Ha beállított PIN-kódot a gyermekzárhoz (40. o. és 41. o.), akkor azt meg kell adni.



1 Válassza ki a DVB-T vagy az Analóg lehetőséget
→ 14. o.

2 Jelenítse meg a menüt
MENU

3 Válassza a „Beállítások” lehetőséget

VIERA Főmenü
Kép
Hang
Beállítások

OK

② elérés
① kiválasztás

4 Válassza a „DVB-T hangolás menü” vagy az „Analóg hangolás menü” lehetőséget

Beállítás menü	1/2
Időzítő beprogramozása	
Kikapcs. időzítő	Ki
Link beállítások	
Gyermekzár	
DVB-T hangolás menü	Megjelenítés
Analóg hangolás menü	Megjelenítés
Nyelv	
Képernyő beállítások	
Közös interfész	
Rendszer menü	

OK

② elérés
① kiválasztás

- A „DVB-T hangolás menü” csak DVB-T módban elérhető.
- Az „Analóg hangolás menü” csak Analóg módban elérhető.

5 Válassza az „Automatikus beállítás” lehetőséget

DVB-T:

DVB-T hangolás menü	
Kedvencek szerkesztése	
Csatorna lista	
Automatikus beállítás	Megjelenítés
Kézi hangolás	
Csatorna lista frissítése	
Új csatorna üzenet	Be
Jel állapot	

Analog:

Analóg hangolás menü	
Csatorna lista	
Automatikus beállítás	Megjelenítés
Kézi hangolás	

OK

② elérés
① kiválasztás

■ Visszatérés normál képhez



■ Az Automatikus beállításhoz használja a televízió oldalán található gombokat (9. o.)

- 1 Nyomja meg többször, amíg az „Automatikus beállítás” funkció meg nem jelenik
- 2 Jelenítse meg az „Automatikus beállítás” képernyőt
- 3 Indítsa el az „Automatikus beállítás” funkciót

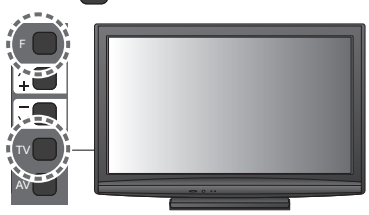

● Visszatérés normál képhez



6 Indítsa el az Automatikus beállítás funkciót

DVB-T:

DVB-T automatikus beállítás

Az összes DVB-T hangolási adat törődik.

OK

DVB-T automatikus beállítás			
Folyamatban CH 5			
Ez kb. 3 perig tart.			
CSAT.	Csatorna neve	Típus	Mindőség
62	CBBC Channel	Ingyenes TV	10
62	BBC Radio Wales	Ingyenes TV	10
62	E4	Ingyenes TV	10
62	Cartoon Nwk	Ingyenes TV	10
Ingyenes TV: 4			
Előfiz. TV: 0			
Rádió: 0			
Keresés			

Analog:

Analóg automatikus beállítás

Összes analóg beállítási érték törődik

OK

Analóg automatikus beállítás			
Keresés CH 2			
Ez kb. 3 perig tart.			
CSAT.	Csatorna neve		
CH 29			
CH 33	BBC1		
Analóg: 2			
Keresés			

A beállításokat a rendszer automatikusan elvégzi

- A csatorna, nyelv, ország/régió beállítások letöltődnek a TV-hez csatlakoztatott Q-Link vagy VIERA Link kompatibilis készülékre.

A művelet végeztével az 1-es sorszámú csatorna jelenik meg.

Megjegyzés

- Ha a hangolás nem tökéletes
→ „Kézi hangolás” (35. o. és 37. o.)

● Visszalépés a Beállítás menüből

További funkciók

Csatornák behangolása és szerkesztése

(DVB)

A csatornák újrahangolhatók, elkészítheti kedvenc csatornái listáját, átugorhatja a nem kívánt csatornákat stb.



1 Válassza ki a DVB-C vagy DVB-T lehetőséget **TV**
→ 14. o.

2 Jelenítse meg a menüt **MENU**

3 Válassza a „Beállítások” lehetőséget

VIERA Főmenü
[-] Kép
[>] Hang
[&] Beállítások

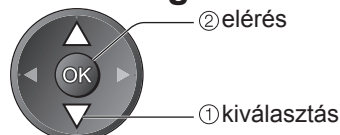

4 Válasszon, a „DVB-C hangolás menü” vagy a „DVB-T hangolás menü” közül.

Beállítás menü	1/2
Időzítő beprogramozása	
Kikapcs. időzítő	Ki
Link beállítások	
Gyermekzár	
DVB-C hangolás menü	Megjelenítés
DVB-T hangolás menü	Megjelenítés
Nyelv	
Képernyő beállítások	
Közös interfész	
Rendszer menü	

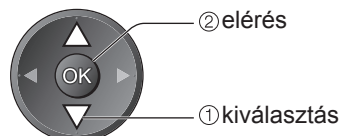

- A „DVB-C hangolás menü” csak DVB-C módban elérhető.
- A „DVB-T hangolás menü” csak DVB-T módban elérhető.

5 Válassza ki az alábbi funkciók valamelyikét, és állítsa be

DVB-T hangolás menü	
Kedvencek szerkesztése	Megjelenítés
Csatorna lista	Megjelenítés
Automatikus beállítás	Megjelenítés
Kézi hangolás	Megjelenítés
Csatorna lista frissítése	Megjelenítés
Új csatorna üzenet	Be
Jel állapot	Megjelenítés
Csillapító	Ki

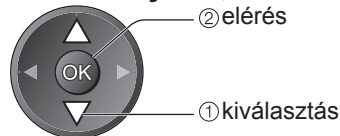

- A menüpontok a kiválasztott országtól függően változnak (12. o.).

Visszatérés normál képhez



- Automatikus beállítás → „Visszalépés a Beállítás menüből” (32. o. és 33. o.)

DVB csatorna automatikus frissítése **Csatorna lista frissítése**

Felvehet új csatornákat, törölhet megszűnt csatornákat, valamint automatikusan frissítheti a csatorna nevét és pozícióját a Csatornalistán.

DVB-T csatorna lista frissítése			
Ex. kb. 3 percig tart.			
CSAT.	Csatorna neve	Típus	Mínőség
Ingyenes TV: 0	Előzf. TV: 0	Radio: 0	
Keresés			

- A Csatorna lista a Kedvencek szerkesztése, Csatorna lista, Gyermekzár stb. megtartása mellett frissül.

Értesítő üzenet megjelenítése **Új csatorna üzenet**

Segítségével kiválasztható, hogy megjelenjen-e figyelmeztető üzenet, ha a rendszer új DVB csatornát talál. (Ki / Be)

Új csatornát talált!
Nyomja meg az OK gombot a csatorna frissítéséhez.
Az elvetéshez nyomja meg az EXIT gombot.

- Az OK kiválasztásával elkezdődik a „Csatorna lista frissítése”.

DVB-jel ellenőrzése **Jel állapot**

Csatorna kiválasztása és a DVB-jel állapotának ellenőrzése.

- Csatornaváltás →

DVB-T jel állapot	
Csatorna neve	70 CBBC Channel
Jelminőség	0 10
Jelerősség	0 10
Bit Error Rate	0.00E+00
Hálózat neve	Wenvoe
Paraméter	[CH62] 802.00 MHz

A jó jelerősség nem biztos, hogy elegendő a DVB-vételhez. Kérjük, hogy a következőkben ismertetettek alapján használja a jelminőségjelzőt:

- Jelminőség:**
- Zöld sáv → Jó
 - Sárga sáv → Gyenge
 - Piros sáv → Rossz (Ellenőrizze a földi antennát vagy kábelt)

A DVB-C jel csökkentése **Csillapító**

Ha a DVB-C jel túl erős, akkor interferencia következhet be. Ebben az esetben állítsa „Be” értékre a jel automatikus csökkentéséhez.

- Ez a funkció csak DVB-C jel esetén áll rendelkezésre.

Kedvenc DVB csatornák listázása **Kedvencek szerkesztése**

Hozza létre kedvenc csatornái listáját a számos műsorszolgáltató kínálatából (akár négyet: Kedvencek 1-től 4-ig). A DVB Kedvencek listái elérhetők az információs sávon található „Kategória” menüpontból (15. o.) és a TV programfüzetből (18. o.).

1 Válassza ki a listázni kívánt csatornát

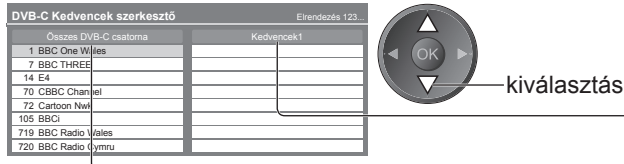

- Csatornanevek betűrendben történő sorba rendezése → **Kék**
- További Kedvencek megjelenítése → **Zöld**
- Kategória módosítása → **Piros**

2 Adja hozzá a Kedvencek listához

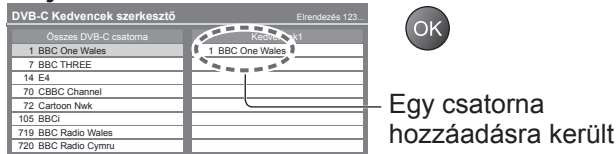

- Több egymást követő csatorna együttes hozzáadása a listához → **Sárga** → A blokk elkészítése → **OK**

A Kedvencek listájának szerkesztése

Szerkesztéshez válassza ki a Kedvencek mezőt, majd:

- A Kedvencek elnevezése → **Piros**

Állítsa be egyenként a karaktereket

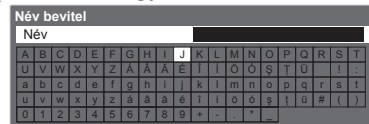

(legfeljebb: tíz karakter)

A karaktereket a számgombok segítségével állíthatja be.

→ „Számbillentyűk karaktertáblázata” (62. o.)

- Csatorna áthelyezése → **Zöld** → Új hely választása → **OK** vagy **1 2 3 4 5 6 7 8 9 0** → Megerősítés → **Zöld**

3 Tárol **RETURN** → **OK**

Nem kívánt DVB csatornák átugrása, DVB csatornák szerkesztése **Csatorna lista**

A nem kívánt DVB csatornák elrejtethők.

A rejtett csatornák csak ebben a menüben jeleníthetők meg. Ezzel a funkcióval ugorhatja át a nem kívánt csatornákat.

Válasszon ki egy csatornát, és jelenítse meg vagy rejtse el



- : megjelenítés
- : elrejtés (átugorja)

- Az összes csatorna megjelenítése → **Sárga**

Csatornák szerkesztése

Az egyes csatornákat a Csatornalista menüben is szerkesztheti.

- Kategória módosítása → **Piros**
- Csatornahely megcserélése (ha van) → **Zöld** → Adja meg az új pozíciószámot → **Tárol** → **Zöld**
- Csatorna helyének megváltoztatása (ha van) → **Zöld** → Új hely választása → **OK** → **Tárol** → **Zöld**
- Csatornanevek betűrendben történő sorba rendezése → **Kék**



- **1 2 3 4 5 6 7 8 9 0** → **Tárol** → **Zöld**

DVB-csatorna kézi beállítása **Kézi hangolás**

DVB csatornák újrahangolásához normál esetben használja az „Automatikus beállítás” vagy a „Csatorna lista frissítése” funkciót. Használja ezt a funkciót, ha a hangolást nem végezték el teljesen, vagy be akarja állítani az antenna irányát.

• Minden csatornát, amelyet a rendszer megtalál, hozzáad a Csatornalistához.



Adja meg a frekvenciát

Keresés

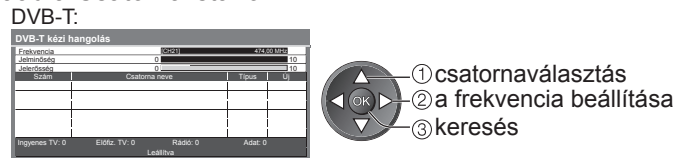

- Normál esetben állítsa a Jelátviteli sebesség és a Szolgáltató azonosító „Automatikus”-ra.

- Állítsa arra az értékre, ahol a „Jelminőség” szintje maximális.

Csatornák behangolása és szerkesztése

(Analóg)

A csatornákat újrarahangolhatja, szerkesztheti, a nem kívánt csatornákat átugorhatja stb.



1 Válassza az Analóg lehetőséget
→ 14. o.
TV

2 Jelenítse meg a menüt
MENU

3 Válassza a „Beállítások” lehetőséget
VIERA Főmenü
Kép
Hang
Beállítások

4 Válassza az „Analóg hangolás menü”
Beállítás menü 1/2
Időzítő beprogramozása
Kikapcs. időzítő Ki
Link beállítások
Gyermekzár
Analóg hangolás menü Megjelenítés
Nyelv
Képernyő beállítások
Közös interfész
Rendszer menü

5 Válasszon az alábbi funkciók közül
Analóg hangolás menü
Csatorna lista Megjelenítés
Automatikus beállítás Megjelenítés
Kézi hangolás Megjelenítés

6 Végezze el a beállítást

■ **Visszatérés normál képhez**
EXIT

② elérés
① kiválasztás

② elérés
① kiválasztás

② elérés
① kiválasztás

- A menüpontok a kiválasztott országtól függően változnak (12. o.).
- Automatikus beállítás
→ „Visszalépés a Beállítás menüből” (33. o.)

Nem kívánt analóg csatornák átugrása, analóg csatornák szerkesztése Csatorna lista

A nem kívánt analóg csatornák elrejtethők.

A rejtett csatornák csak ebben a menüben jeleníthetők meg. Ezzel a funkcióval ugorhatja át a nem kívánt csatornákat.

Válasszon ki egy csatornát, és jelenítse meg vagy rejtse el



② megjelenítés / elrejtés

① kiválasztás

: megjelenítés
 : elrejtés (átugorja)

● Az összes csatorna megjelenítése
➔ Sárga

■ Csatornák szerkesztése

Az egyes csatornákat a Csatornalista menüben is szerkesztheti.



Válassza ki a szerkeszteni kívánt csatornát, majd:

Csatornahely

A csatorna neve



● Az összes csatorna újrahangolása (Kézi hangolás) ➔ Piros (lásd lent)

● Csatorna helyének megváltoztatása ➔ Zöld ➔ Új hely választása ➔ Zöld

● A csatorna átnevezése ➔ Kék ➔ Állítsa be egyenként a karaktereket ➔ Tárrol



① kiválasztás
② beállítás

(legfeljebb: öt karakter)

● A karaktereket a számgombok segítségével állíthatja be.

➔ „Számbillentyűk karaktertáblázata” (62. o.)

Megjegyzés

● Ha a videomagnó csak RF-kábellel csatlakozik: „VCR” szerkesztése.

Analog csatorna kézi beállítása Kézi hangolás

■ Finomhangolás

Az egyes programok finomhangolására szolgál (ha például az időjárás megzavarja a jelek vételét stb.)

■ Kézi hangolás

Analog csatorna kézi beállítása az Automatikus beállítás után.

● A funkció használata előtt állítsa be a Hangrendszer és a Színrendszer.

A Színrendszer beállítása normál esetben „Automatikus” legyen.

● Ha a videomagnó csak RF-kábellel csatlakozik, válassza a „0” csatornahelyet.

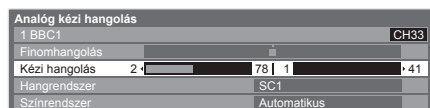

SC1: PAL B, G, H / SECAM B, G
SC2: PAL I
SC3: PAL D, K / SECAM D, K
F: SECAM L, L'

A csatornahely kiválasztása



A csatorna kiválasztása



Keresés és tárolás

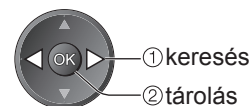

① keresés
② tárolás

Időzítő beprogramozása

Időzítő beprogramozása a menüből

Az Időzítő beprogramozása menü lehetővé teszi a rögzíteni vagy megtekintésre emlékeztetni kívánt programok kiválasztását. A készülék a megfelelő időben automatikusan a megfelelő csatornára hangol a rögzítéshez, még akkor is, ha készenléti üzemmódban van.

A TV útmutató is használható az időzítő beprogramozás beállítására (19. o.).

- Ez a funkció nem érhető el analóg üzemmódban.
- Az Időzítő beprogramozása csak akkor működik megbízhatóan, ha a készülék helyes időadatot vesz a műsor sugárzójától vagy a szolgáltatótól.
- A TV-nek bekapcsolva vagy készenlétkben kell lennie az Időzítővel történő rögzítéshez. Az emlékeztetők megjelenítéséhez a TV-nek bekapcsolva kell lennie.
- A külső forrásról történő időzített felvétel közben nem lehet kiválasztani más csatornát.
- Egy kódolt programot lehet, hogy nem lehet rögzíteni, ha az másolásvédelem alatt van.
- Programok rögzítésekor győződjön meg arról, hogy megfelelőek a beállítások a TV-hez csatlakoztatott rögzítőn. Ha a TV-hez Q-Link, VIERA Link vagy hasonló technológiával kompatibilis rögzítő van csatlakoztatva (52. o. és 53. o.), és a „Link beállítások” (28. o.) elvégezték, akkor a rögzítőt nem kell beállítani. Olvassa el a rögzítő kézikönyvét is.
- A SCART kapcsolaton keresztül készült felvételek mindig hagyományos felbontású kompozit képformátumúak, még akkor is, ha az eredeti műsor nagyfelbontású.
- A kezdés időpontja előtt 2 perccel megjelenik egy emlékeztető üzenet, ha Ön a TV-t nézi.

• Az üzenet eltávolítása és a programozás kezdete → 

• A programozás törlése → 



1 Válassza ki a kívánt beállítási módot
→ 14. o.

2 A menü megjelenítése

3 Válassza ki a „Beállítások” opciót

VIERA Főmenü
≡ Kép
▶ Hang
⚙ Beállítások

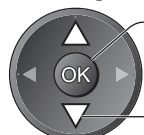

② elérés
① kiválasztás

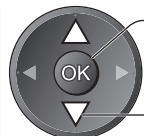

4 Válassza ki az „Időzítő beprogramozása” opciót

⚙ Beállítás menü	1/2
Időzítő beprogramozása	Megjelenítés
Kikapcs. időzítő	Ki
Link beállítások	
Gyermekzár	
DVB-C hangolás menü	
Nyelv	
Képernyő beállítások	
Közös interfész	
Rendszer menü	

② elérés
① kiválasztás

5 Beállítás

■ **Visszatérés normál képhez**
EXIT
→ 

■ **Hangoló feloldása (rögzítés leállítása)**
GUIDE → EXIT
→  → 

① A beállítások elkezdése



② A funkció kiválasztása (Emlékeztető vagy Külső felv.)



kiválasztás

Külső felv. : a program rögzítőre rögzíti
Amikor elérkezik a kezdés ideje, akkor a csatorna automatikusan bekapcsolódik, és leadásra kerülnek az audio- és videojelek. A kezdés időpontja előtt 2 perccel megjelenik egy emlékeztető üzenet, ha Ön a TV-t nézi.

Emlékeztető : emlékeztet a program megtekintésére
Amikor TV-t néz, akkor egy emlékeztető üzenet jelenik meg 2 perccel a kezdeti idő előtt. Nyomja meg az OK gombot a beprogramozott csatornára kapcsoláshoz.

③ Beállítja a csatornát, a dátumot és az időt (ismételje meg a lenti lépéseket)

Beállítja az elemeket a **① – ④** sorrendben.



menüpont kiválasztása



beállítás

● **①, ③ és ④** megadható számgombokkal is.



Akkor jelenik meg, ha az Időzítő beprogramozás események átfedik egymást

Időzítő beprogramozása			Sze 28.10.2009 10:46	
Funkció	Szám	Csatorna neve	Dátum	Indítás Vége
Emlékeztető	D 7	BBC7 <IDŐZÍTŐ>	Sze 28.10.2009	17:00 18:30 (90 perc)
Külső felv.	D 1	BBC1 <IDŐZÍTŐ>	STTL Sze 28.10.2009	18:00 20:00 (120 perc)
Külső felv.	C 3	ITV1 <IDŐZÍTŐ>	Csü 29.10.2009	21:30 22:30 (60 perc)

Rögzítés feliratokkal (ha van ilyen)

● Ennek jelzéséhez → Sárga feliratok eltávolításához

Időtartam (automatikus megjelenítés)

● **④** Vége idő
● **③** Kezdés ideje

① Csatorna száma

② Dátum

C: DVB-C
D: DVB-T
(nem változtathatja meg a menüben a TV üzemmódot)



egy nappal előre
napi vagy heti (nyomja meg többször)

- Vas-Szo: Vasárnaptól szombatig
- Hét-Szo: Hétfőtől vasárnapig
- Hét-Pén: Hétfőtől péntekig
- Szombat/Péntek/Csütörtök/Szerda/Kedd/Hétfő/Vasárnap: Minden héten minden nap ugyanabban az időben

④ Tárol



■ Egy időzítő beprogramozási esemény megváltoztatása

→ Válassza ki a megváltoztatni kívánt programot **②**elérés **①**kiválasztás → Módosítsa igény szerint (a fentiek szerint)

■ Egy időzítő beprogramozási esemény törlése

→ Válassza ki a törölni kívánt programot Piros → OK

■ Rögzítés feliratokkal (ha van ilyen)

→ Válassza ki a feliratokkal rögzíteni kívánt programot Sárga ● Minden egyes megnyomáskor: automatikus ←→ kikapcs.

■ Egy időzítő beprogramozási esemény ideiglenes visszavonása

→ Válassza ki a visszavonni kívánt programot Kék ● Minden egyes megnyomáskor: visszavon ←→ visszavonás megszüntetése

Megjegyzés

- Ellenőrizze, hogy a LED világít-e (narancssárga). Ha nem, akkor az időzítő nem aktív vagy nincs eltárolva.
- „!” jelzi, hogy átfedés van az Időzítő beprogramozása eseményei között. Az „Külső felv.” prioritást élvez az „Emlékeztető” szemben. A két vagy több átfedő „Külső felv.” esetén az első programozási esemény a program szerint indul el és fejeződik be.
- A külső forrás időzítő beprogramozása automatikusan átvált a beprogramozott csatornára 10 másodperccel a kezdete előtt.
- Az Időzítő beprogramozási esemény rögzítésének közvetlenül a kezdete előtti leállításához szükséges lehet kézzel megállítani a rögzítést.
- A külső forrás időzítő beprogramozása végrehajtódik még akkor is, ha a TV Pause Live TV rögzítés üzemmódban (55. o.) van. Ebben az esetben a Pause Live TV rögzítés törlődik.

Gyermekzár

Lehetősége van bizonyos csatornákat, illetve AV bemeneti csatlakozókat zárolni, és meghatározni, hogy ki nézheti azokat. Zárolt csatorna vagy bemenet kiválasztásakor egy üzenet jelenik meg. A PIN-kód megadása után az adott csatorna, illetve bemenet nézhető.



1 Jelenítse meg a menüt

MENU

2 Válassza a „Beállítások” lehetőséget

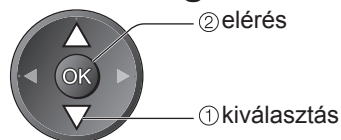

3 Válassza a „Gyermekzár” pontot

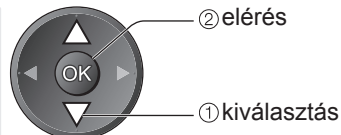
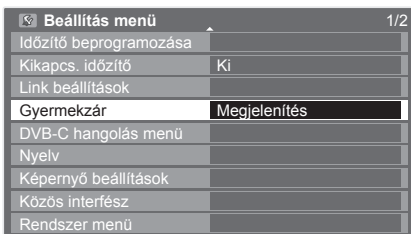

4 Végezze el a beállítást

■ **Visszatérés
normál képhez**



Csatornák zárolása **Gyermekzár**

① Adja meg a PIN-kódot (4 számjegy)

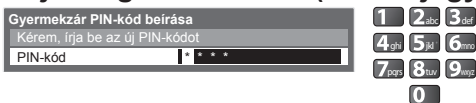

- Az első beállításkor kétszer kell megadnia a PIN-kódot.
- Jegyezze fel valahová a PIN-kódot, ha később esetleg elfelejtené.
- A PIN-kód lehetséges alapbeállítása „0000”, a választott országtól függően (12. o.).

② Válassza a „Gyermekzár lista” pontot



③ Válassza ki a zárolni kívánt csatornát vagy bemenetet

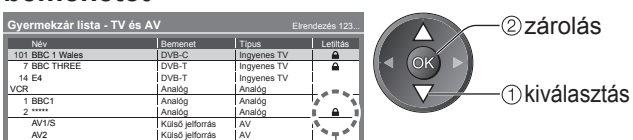

Akkor jelenik meg, ha egy csatorna vagy bemenet zárolva van

- Törlés → Válassza ki a zárolt csatornát vagy bemenetet → **OK**
- Ugrás a következő bevitel tetejére → **Piros**
- Az összes zárolása → **Zöld**
- Minden zárolás feloldása → **Sárga**
- Csatornanevek betűrendben történő sorba rendezése → **Kék**

■ A PIN-kód megváltoztatása

Válassza a „PIN-kód megváltoztatása” pontot



Adja meg az új PIN-kódot kétszer



■ A Korhatár besorolás beállítása

- A funkció elérhetősége függ a kiválasztott országtól (12. o.).

Ha a DVB műsor korhatára magasabb a beállított kornál, a nézéséhez meg kell adni a PIN-kódot (a műsorszolgáltatótól függően).

Válassza ki a „Korhatár besorolás” elemet, és állítsa be a korhatárt, ami felett korlátozni szeretné a programok nézhetőségét.



Megjegyzés

- A „Gyári állapot” (44. o.) kiválasztása törli a PIN-kódot és minden beállítást.

Bemenetek

A bemeneti mód könnyebb azonosítása és kiválasztása érdekében felcímkézheti az egyes bementi módokat, és kihagyhatja azokat, ahova nem csatlakozik semmi.

● A bemeneti mód kiválasztása ➔ 22. o.



1 Jelenítse meg a menüt



2 Válassza a „Beállítások” lehetőséget

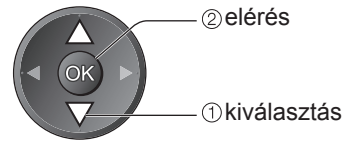

3 Válassza a „Képernyő beállítások” pontot

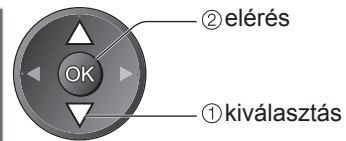
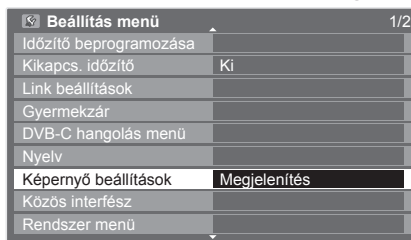

4 Válassza a „Bemenetek” pontot

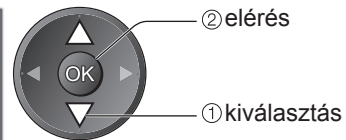
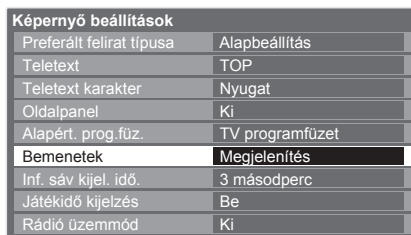

5 Válassza ki a bemeneti csatlakozót, és állítsa be

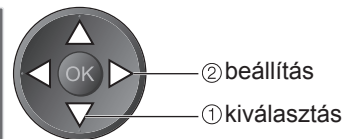
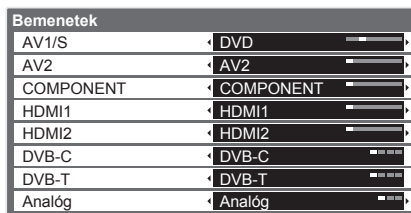

■ Visszatérés normál képhez



A beállított címkék a „Bemenet választás” (22. o.), a „TV kiválasztása” menüben (14. o.) vagy a feliraton kerülnek megjelenítésre.

● Ha a „Kihagy” lehetőséget választotta, az adott mód nem választható.

■ Név bevitel

Az egyes bemeneti módoknak bármilyen nevet adhat.

Válassza a „Név bevitel” pontot

Állítsa be egyenként a karaktereket

Tárol

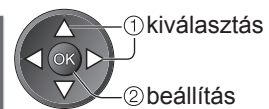

(legfeljebb: tíz karakter)

● A karaktereket a számgombok segítségével állíthatja be.
➔ „Számbillentyűk karaktertáblázata” (62. o.)

A közös interfész használata

A Közös interfész modul menü hozzáférést biztosít a Közös interfész (CI) modulokon található szoftverekhez.

●Előfordulhat, hogy ez a funkció egyes országokban vagy térségekben nem áll rendelkezésre. Bár a CI-modul lehetővé teszi bizonyos szolgáltatások elérését, a televízió nem jelent garanciát az összes szolgáltatás (pl. az előfizetéses tévécsatornák) elérésére.

Kérjük, csak a műsorszolgáltató által jóváhagyott CI-modult használja.

Vegye fel a kapcsolatot a helyi Panasonic kereskedővel vagy a műsorszolgáltatóval, ha további részleteket szeretne megtudni a szolgáltatásokról és használatuk feltételeiről.

Figyelem!

- CI-modul behelyezésekor illetve eltávolításakor kapcsolja ki a készülék áramellátását a be- / kikapcsoló gombbal.
- Ha a kártya és a kártyaolvasó egy készletben van, először a kártyaolvasót helyezze be, majd pedig a kártyát a kártyaolvasóba.
- Helyezze be a modult a megfelelő állásban.

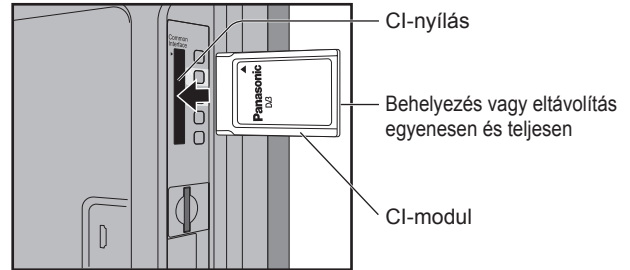

A televízió oldala

Helyezze be a CI-modult (opcionális)

- A képernyőn megjelenő funkciók a választott CI-modul tartalmától függenek.
- Alapesetben megjelennek az előfizetéses csatornák. Kövesse a képernyőn megjelenő kezelési útmutatót. Ha az előfizetéses csatornák nem jelennek meg, végezze el az alábbi műveleteket.
- További részletekért olvassa el a CI-modul kézikönyvét vagy forduljon a műsorszolgáltatóhoz.



1 Válassza ki a DVB-C vagy DVB-T lehetőséget

→ 14. o.



2 Jelenítse meg a menüt

MENU



3 Válassza a „Beállítások” lehetőséget

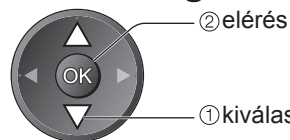

4 Válassza a „Közös interfész” pontot

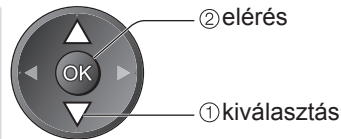
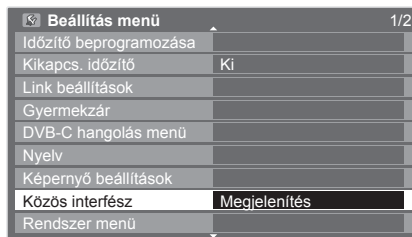

5 Lépjen be a Közös interfész pontba



6 Kövesse a képernyőn megjelenő útmutatót

Például: választás, jóváhagyás → OK

■Visszatérés normál képhez



Színes karakterek → Piros Zöld Sárga Kék

- Elképzelhető, hogy a képernyőn megjelenő útmutatóban szereplő információ nem értelmezhető a távirányító gombjaira.

Gyári állapot

A televízió eredeti beállításait állítja vissza, pl. nem lesznek behangolt csatornák. Minden beállítás alapértékre áll (csatornák, kép, hangbeállítások stb.).

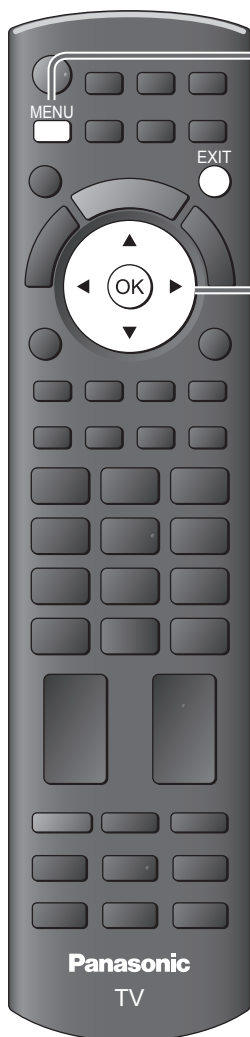

1 Jelenítse meg a menüt

MENU

2 Válassza a „Beállítások” lehetőséget

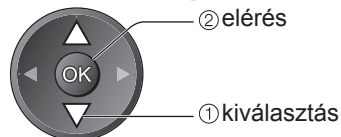

3 Válassza ki a „Rendszer menü” pontot

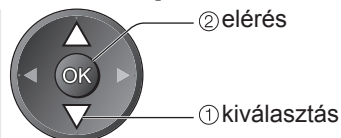
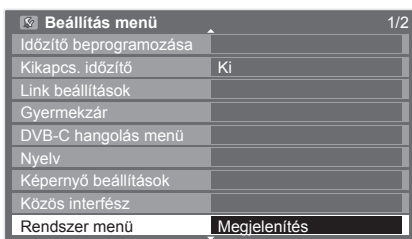

4 Válassza ki a „Gyári állapot” pontot

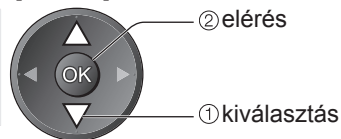
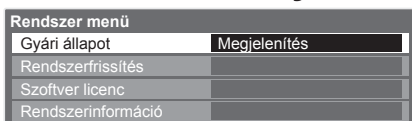

■ **Visszatérés normál képhez**



5 Végezze el a beállítást

Beállítások visszaállítása Gyári állapot

① Nézze meg az üzenetet, és kezdje meg a beállítást

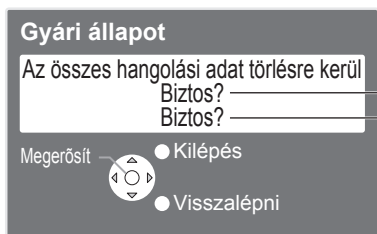

OK (jóváhagyás)

OK (jóváhagyás)

OK (kezdje meg a Gyári állapot beállítását)

② Kövesse a képernyőn megjelenő utasításokat

**Gyári beállítás visszaállítva.
Kérjük kapcsolja ki a TV-t.**

● A következő, a be- / kikapcsoló gombbal történő bekapcsoláskor az „Automatikus beállítás” automatikusan elindul. (12. o.)

■ **Csak a csatornák újrachangolása, pl. költözés után**

➔ „Visszalépés a Beállítás menüből” (32. o. és 33. o.)

A TV szoftverének frissítése

A TV teljesítményének vagy kezelésének javítása érdekében időről időre új szoftververzió válik letölthetővé.

Elérhető frissítés esetén felirat jelzi a képernyőn, hogy a csatorna hozzájutott a frissített információhoz.

● Letöltés →

● Ha úgy dönt, hogy mégsem tölti le →

Az új verzióra történő frissítést automatikusan és manuálisan is elvégezheti.



1 Jelenítse meg a menüt

MENU

2 Válassza a „Beállítások” lehetőséget

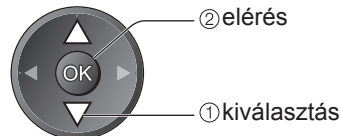

3 Válassza ki a „Rendszer menü” pontot

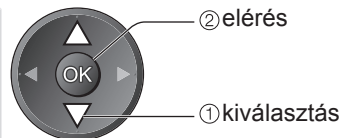
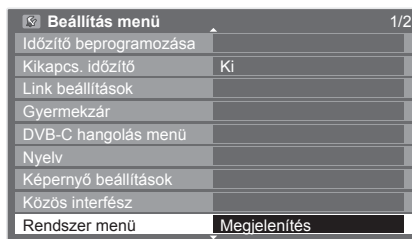

4 Válassza a „Rendszerfrissítés” pontot

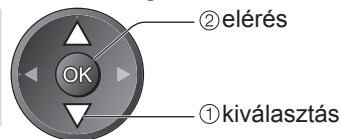
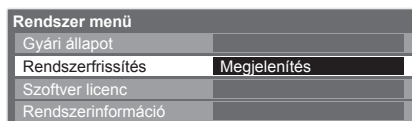

■ Visszatérés
normál képhez



5 Végezze el a beállítást

● A TV szoftverének frissítése
● Gyári állapot

További funkciók

A készülék szoftverrendszerének frissítése **Rendszerfrissítés**

■ Automatikus frissítés

Válassza az „Aut. frissítés készenlétben” lehetőséget

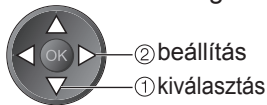

- A TV minden beállításakor automatikusan keresést végez standby módban, és letölti az esetleg elérhető szoftverfrissítéseket.
- Az automatikus frissítés az alábbi feltételek esetén működik:
 - Készenlét állapotban (kikapcsolás a távirányítóval)
 - Az időzítő beprogramozása vagy a közvetlen tv-felvétel nincs folyamatban.

Rendszerfrissítéskor a szoftver is frissítésre kerül (ez módosíthatja a készülék funkcióit). Ha ezt nem szeretné, állítsa az „Aut. frissítés készenlétben” opciót „Ki” állásba.

■ Az azonnali frissítéshez

Válassza a „Rendszerfrissítés most” pontot



Letöltés → A rendszer frissítést keres (néhány percig), és értesítést küld, ha talált

Megjegyzés

- A letöltés körülbelül 60 percet vesz igénybe.
- Szoftverek letöltése vagy frissítése alatt NE kapcsolja ki a készüléket!
- Lehetséges, hogy előtte figyelmeztető üzenet jelenik meg. Ebben az esetben tájékoztatás is megjelenik (hogy az új verzió mikor lesz használható). A frissítést későbbre is halaszthatja. A televízió kikapcsolt állapotában a frissítés nem kezdődik meg.

Médialejátszó használata

Nézet az SD kártya felől (VIERA KÉPMEGJELENÍTŐ)

Fénykép üzemmód : Meg lehet jeleníteni a digitális fényképezőgépekkel rögzített állóképeket.

Videó üzemmód : Le lehet játszani a digitális videokamerákkal rögzített mozgóképeket.

- A használat közben audiojelek továbbítódnak az AV1 és DIGITAL AUDIO OUT kivezetésekről. Videójelek viszont nem továbbítódnak. Az AV1 csak akkor tud leadni audiojeleket, ha az „AV 1-es kimenet” értéke a Beállítási menüben „Monitor” (28. o.).
- A „Dátum” azt a dátumot jeleníti meg, amelyiken a digitális kamera vagy a digitális videokamera elkészítette a felvételt. A rögzítési dátum nélküli fájl esetén „**/**/****” látható.
- Az SD kártyákkal kapcsolatos részletekért lásd ➔ 61. o.

■ Az SD kártya behelyezése
Helyezze be óvatosan a címkével felfelé az SD kártyát.

Nyomja be, amíg nem hall egy kattantást

Címke felülete

Kivágás

■ Az SD kártya eltávolítása

Nyomja meg a kártya közepét

Fénykép üzemmód

A fénykép üzemmód beolvasva a kártya minden „.jpg” kiterjesztésű fájlját.



- Helyezze be az SD kártyát, és indítsa el a médialejátszót**
- Válassza ki a „Fénykép” opciót**

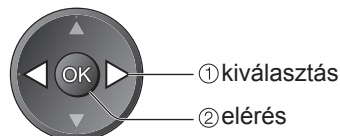

- A Fénykép üzemmódot közvetlenül is elérheti a VIERA TOOLS használatával. ➔ „A VIERA TOOLS használata” (24. o.)

Hiba megjelenítése (képek, amelyeket nem lehet betölteni, stb.)



Megjelenik az SD kártyán lévő összes fénykép előnézete.

- A háttérzene megváltoztatása ➔ „Fotó beállítása” (47. o.)
- A kiemelt fényképhez tartozó információ megjelenítése ➔

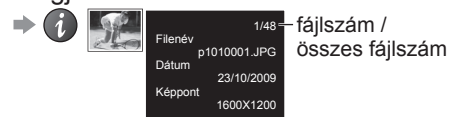

- **Egyedi nézet** - Egyszerre egy jelenik meg. Válassza ki a fájlt a megtekinteni kívánt fényképek előnézetéből



- A használati utasítás megjelenítése / elrejtése ➔

- Az Egyedi nézet használata
- Visszalépés az előző fényképre 90°-os elforgatás (az óramutató járásával ellenkező irányba)
- Előrelépés az előző fényképre 90°-os elforgatás (az óramutató járásával megegyező irányba)

- Visszatérés előnézetre ➔

- **Visszatérés normál képhez**
- EXIT vagy SD CARD

- **Visszatérés az előző képernyőre**
- RETURN

- **Diavetítés indítás** - A diavetítés a kezdő előnézettel fejeződik be.

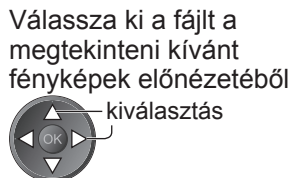

- A használati utasítás megjelenítése / elrejtése ➔
- A leállításhoz (visszatérés egyedi nézet) ➔
- Visszatérés előnézetre ➔

Fénykép beállítás

A Fénykép üzemmód beállításai.

A menü megjelenítése



Válassza ki a „Fotó beállítása” opciót



Válassza ki és állítsa be a kívánt elemet

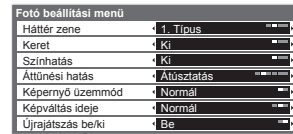

● Egyéb elemek → 26., 27. o. és 49. o.

Menü	Elem	Beállítások / Konfigurációk (alternatívák)
Fénykép beállítás	Háttér zene	Válassza ki a Fénykép üzemmód közbeni háttérzenét (Ki / 1. Típus / 2. Típus / 3. Típus) ● Az 1. Típus, 2. Típus és a 3. Típus az egyes készülékek esetén telepített állandó zene.
	Keret	Válassza ki a diavetítés keretét (Ki / Több / Kollázs) Több : Kilenc részből álló megjelenítés, mint egy mozaik Kollázs : A fénykép véletlenszerű helyen és véletlenszerű méretben jelenik meg.
	Színhatás	Kiválasztja a fényképeknek az Egyszerű nézetben és Diavetítésben megjelenő színhatását (Ki / Szépia / Szürkescála)
	Áttűnési hatás	Kiválasztja a fényképnek a diavetítés alatti átmeneti effektusát (Ki / Átúsztatás / Dia / Áttűnés / Mozgás / Véletlenszerű) Átúsztatás : Fokozatosan megy át a következő fényképbe. Dia : A következő fénykép balról becsúszik. Áttűnés : A fénykép egy határozatlan blokkra cserélődik ki. Mozgás : A fénykép nagyobb lesz, kisebb lesz, felfelé vagy lefelé mozdul. Véletlenszerű : Az egyes átmenetek véletlenszerűen kerülnek kiválasztásra. ● Ez a funkció akkor érhető el, ha a „Keret” beállítása „Ki”.
	Képernyő üzemmód	Kiválasztja, hogy az Egyszeres nézetben és diavetítésben normál vagy nagyított nézet jelenjen-e meg (Normál / Zoom) ● A fénykép méretétől függően a fénykép lehet hogy nagyobb lesz.
	Képváltás ideje	Kiválasztja a diavetítés időközét (Rövid / Normál / Hosszú)
Újrajátszás be/ki	Diavetítés ismétlés (Ki / Be)	

Átváltás Videó üzemmódra

A Média lejátszó Videó üzemmódjára az előnézetből válthat át.

Amikor megjelenik az előnézet, akkor megjelenik a tartalomkiválasztás



Válassza ki a „Képforrás” opciót



● A Videó üzemmód használatával kapcsolatos részletek
→ „Videó üzemmód” (48. o.)

Mappa, rögzítési dátum vagy hónap alapján rendezés

A nézet kiválasztásának megjelenítése



A rendezés típusának megjelenítése

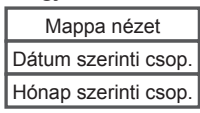

● Az összes fénykép előnézetéhez való visszatéréshez

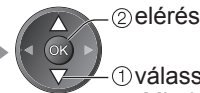

● válassza ki az „Minden fotó” opciót

Megjeleníti a mappák alapján csoportosított előnézetet

● A mappán kívüli fájlok a „” mappába kerülnek.

Megjeleníti az azonos dátum alapján csoportosított előnézetet

● A rögzítési dátum nélküli fényképek csoportja „Ismeretlen” jelenik meg.

Megjeleníti az azonos hónap alapján csoportosított előnézetet

● A rögzítési dátum nélküli fényképek csoportja „Ismeretlen” jelenik meg.

Válassza ki a rendezett csoportok egyikét a kiválasztott csoport előnézetének megjelenítéséhez



● A kiemelt csoporthoz tartozó információ megjelenítése



csoportnév / összes csoportszám
mappa neve, dátum vagy hónap

Médialejátszó használata

Nézet az SD kártya felől (VIERA KÉPMEGJELENÍTŐ)

Videó üzemmód

A videomód az AVCHD és MPEG2 fájlformátumokat támogatja.



1 Helyezze be az SD kártyát, és indítsa el a médialejátszót

2 Válassza ki a „Képforrás” opciót

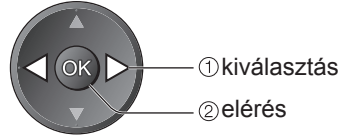

- A Videó üzemmódhoz közvetlenül is hozzáférhet a VIERA TOOLS használatával ➔ „A VIERA TOOLS használata” (24. o.)

Hiba megjelenítése (képek, amelyeket nem lehet betölteni, stb.)

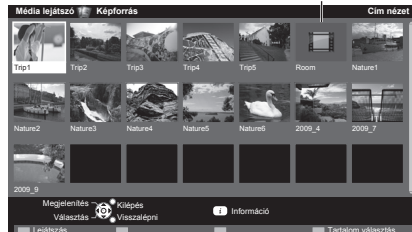

Megjelenik az SD kártyán lévő összes videocím előnézete.

Az előnézet akkor indul el, amikor a cím ki van emelve, ha támogat egy előnézetet.

- Az előnézet kikapcsolása ➔ „Video beállítása” (49. o.)
- A kiemelt címhez tartozó információ megjelenítése ➔

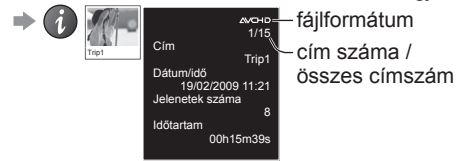

Lejátszás címnézetből

Elindul a kiválasztott cím lejátszása. Válassza ki a címet

Lejátszás elindítása

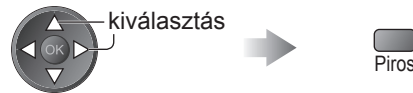

Lejátsza a cím kiválasztott jelenetét

A lejátszás a kiválasztott jelenetnél kezdődik, és a cím végéig tart.

Válassza ki a címet Válassza ki a jelenetet a lejátszás elindításáig

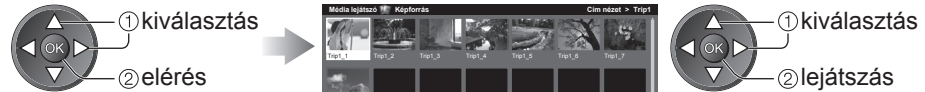

Az előnézet akkor indul el, amikor a jelenet ki van emelve, ha támogat egy előnézetet.

- Az előnézet kikapcsolása ➔ „Video beállítása” (49. o.)

Újbóli lejátszás

➔ „Video beállítása” (49. o.)

A kiemelt jelenethez tartozó információ megjelenítése

➔

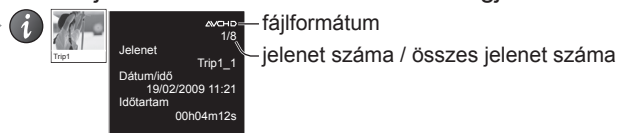

Visszatérés normál képhez

EXIT vagy SD CARD

Visszatérés az előző képernyőre

RETURN

Hogyan használja a lejátszásban

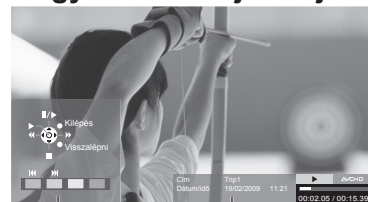

Használati utasítás (Lejátszás) tájékoztató sáv

• A képarány megváltoztatása (csak a 4:3 videotartalomhoz)

➔ ASPECT

• Visszatérés előnézetre ➔ RETURN

• A használati utasítás és tájékoztató sáv megjelenítése / elrejtése ➔

• A lejátszás használata



• Az előző jelenetre ➔ Piros

• A következő jelenetre ➔ Zöld

Hangbeállítások

A többcsatornás hangzást a DIGITAL AUDIO OUT kimenethez csatlakoztatott erősítőn keresztül élvezheti.

■ Az aktuális hangállapot igazolása vagy megváltoztatása (lejátszás közben)

Jelenítse meg a Lehetőségek menüt

Változtassa meg a hangot (ha a videó több audio jellel rendelkezik)



● A hang megváltoztatása néhány másodpercig tarthat.

■ Audiokimenet beállításai

A menü megjelenítése



Válassza ki a „Hang” opciót

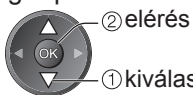

Válassza ki a „SPDIF kiválasztása” opciót, majd állítsa be

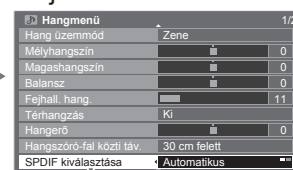

Menü	Elem	Beállítások / Konfigurációk (alternatívák)
Hang	SPDIF kiválasztása	SPDIF : Egy standard audioátviteli fájlformátum Válassza ki a digitális audio kimeneti jel kezdeti beállítását a DIGITAL AUDIO OUT kivezetésen (Automatikus / PCM) Automatikus: A Dolby Digital Dolby Digital Bitstreamként kerül leadásra. A MPEG PCM-ként kerül leadásra. PCM : A digitális kimenet jele a PCM-hez van rögzítve.

Video beállítása

A Videó üzemmód beállításai.

A menü megjelenítése



Válassza ki a „Video beállítása” opciót



Válassza az „Egyéb beállítások” opciót

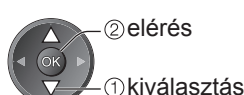
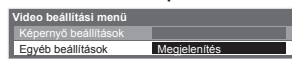

Válassza ki és állítsa be a kívánt elemet

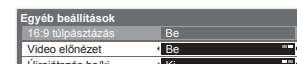

● Egyéb elemek
➔ 26., 27. o. és 47. o.

● Képernyő beállítások
➔ 30. o.

● 16:9 túlpásztázás
➔ 31. o.

Menü	Elem	Beállítások / Konfigurációk (alternatívák)
Video beállítása	Egyéb beállítások	Video előnézet Beállítja a címnek vagy a jelenetnek az előnézeti képen való kezdetét (Ki / Be) ● A kép lehet hogy nem jelenik meg azonnal az előnézeti képernyőn. Ennek megoldására állítsa „Ki” értékre az előnézetet.
	Újrajátszás be/ki	Újbóli lejátszás a címen belül (Ki / Be)

Átváltás Fénykép üzemmódra

A Média lejátszó Fénykép üzemmódjára az előnézetből válthat át.

Amikor megjelenik az előnézet, akkor megjelenik a tartalomkiválasztás



Válassza ki a „Fénykép” opciót



● A Fénykép üzemmód használatával kapcsolatos részletek
➔ „Fénykép üzemmód” (46. o.)

Megjegyzés

● A címek és jelenetek szerkezete a digitális videokamerától függően eltérő lehet.

Link funkciók (Q-Link VIERA Link)

A Q-Link rendszeren keresztül csatlakozik a televízióhoz a DVD-felvevő / videomagnó, és könnyű felvételt, lejátszást stb. tesz lehetővé (52. o.).

A VIERA Link (HDAVI Control™) a televíziót és az eszközt a VIERA Link funkció segítségével csatlakoztatja, és könnyű kezelhetőséget, a műsorok kényelmes felvételét és lejátszását, energiatakarékossgot, házimozsi-rendszer kialakítását és még több lehetőséget biztosít, bonyolult beállítások nélkül. (53. - 57. o.)

A Q-Link és a VIERA Link funkció együtt is használható.

- A televízió támogatja a „HDAVI Control 5” funkciót. Az elérhető funkciók azonban a csatlakoztatott eszköz HDAVI Control verziójától függenek. A verzióról az eszköz használati utasításában talál információt.
- A VIERA Link funkciók akár más gyártók HDMI CEC-rendszert támogató eszközeivel is működhetnek.

A Q-Link és a VIERA Link funkciók összegzése

■ Q-Link (csak SCART-csatlakozás esetén)

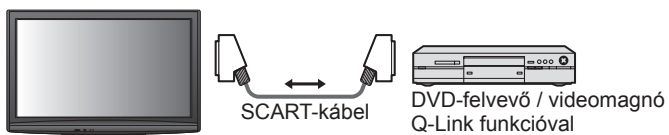
Funkciók	A csatlakoztatott eszköz	DVD-felvevő / videomagnó Q-Link funkcióval	Csatlakozás
Letöltés előbeállítása		<input type="radio"/>	 <p>● Használjon teljesen huzalozott SCART-kábelt. ● Csatlakoztassa a Q-Link rendszert támogató DVD-felvevőt / videomagnót a készülék AV1-aljzatára SCART-kábellel.</p>
Könnyű lejátszás		<input type="radio"/>	
Vezérelt bekapcsolás		<input type="radio"/>	
Vezérelt kikapcsolás		<input type="radio"/>	
Közvetlen tv-felvétel		<input type="radio"/>	

■ VIERA Link (csak HDMI-csatlakozás esetén)

Funkciók	A csatlakoztatott eszköz	VIERA Link funkcióval rendelkező DIGA felvevő	VIERA Link funkcióval rendelkező DVD-lejátszó / Blu-ray Disc lejátszó	VIERA Link funkcióval rendelkező HD Videokamera / LUMIX fényképezőgép
Letöltés előbeállítása		<input type="radio"/> *2	–	–
Könnyű lejátszás		<input type="radio"/>	<input type="radio"/>	<input type="radio"/>
Vezérelt bekapcsolás		<input type="radio"/>	<input type="radio"/>	<input type="radio"/>
Vezérelt kikapcsolás		<input type="radio"/>	<input type="radio"/>	<input type="radio"/>
Szükségtelen áramfogyasztás csökkentése készenléti üzemmódban		<input type="radio"/> *3	<input type="radio"/> *3	–
Nem használt berendezések automatikus készenlétre kapcsolása		<input type="radio"/> *3	<input type="radio"/> *3	–
Pause Live TV pillanatmegállítása		<input type="radio"/> *2 <input type="radio"/> *4	–	–
Közvetlen tv-felvétel		<input type="radio"/> *2	–	–
A csatlakoztatott eszköz menüjét kezelheti VIERA távirányítóval		<input type="radio"/> *1	<input type="radio"/> *1	<input type="radio"/> *1
Hangszóró vezérlése		–	–	–

Csatlakozás

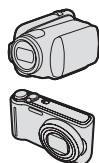
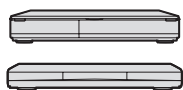
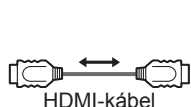

DIGA-felvevő / DVD-lejátszó / Blu-ray Disc lejátszó / HD videokamera / LUMIX fényképezőgép VIERA Link funkcióval

- Használjon teljesen huzalozott HDMI-kompatibilis kábelt.
- Csatlakoztassa a VIERA Link rendszert támogató berendezést a televízió HDMI1 vagy HDMI2 aljzatához HDMI-kábellel.
- A Panasonic HD videokamera vagy LUMIX fényképezőgép csatlakoztatására való HDMI kábellel kapcsolatban olvassa el az adott készülék kezelési utasítását.

■ VIERA Link (HDMI- és SCART-csatlakozás esetén)

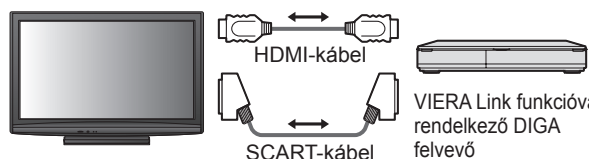
Funkciók	A csatlakoztatott eszköz	VIERA Link funkcióval rendelkező DIGA felvevő	Csatlakozás
Letöltés előbeállítása		<input type="radio"/>	 <p>● Használjon teljesen huzalozott HDMI-kompatibilis kábelt. ● Csatlakoztassa a VIERA Link rendszert támogató berendezést a televízió HDMI1 vagy HDMI2 aljzatához HDMI-kábellel. ● Használjon teljesen huzalozott SCART-kábelt. ● Csatlakoztassa a VIERA Link rendszert támogató készüléket a televízió AV1 aljzatához SCART-kábellel.</p>
Könnyű lejátszás		<input type="radio"/>	
Vezérelt bekapcsolás		<input type="radio"/>	
Vezérelt kikapcsolás		<input type="radio"/>	
Szükségtelen áramfogyasztás csökkentése készenléti üzemmódban		<input type="radio"/> *3	
Nem használt berendezések automatikus készenlétre kapcsolása		<input type="radio"/> *3	
Pause Live TV pillanatmegállítása		<input type="radio"/> *2 <input type="radio"/> *4	
Közvetlen tv-felvétel		<input type="radio"/> *2	
A csatlakoztatott eszköz menüjét kezelheti VIERA távirányítóval		<input type="radio"/> *1	
Hangszóró vezérlése		–	

■ VIERA Link (HDMI- és audiokimeneti csatlakozók)

Funkciók	A csatlakoztatott eszköz	Házimozi lejátszó VIERA Link funkcióval	VIERA Link funkcióval rendelkező Blu-ray Disc házimoz	Erősítő VIERA Link funkcióval
Letöltés előbeállítás		–	–	–
Könnyű lejátszás		○*5	○*5	–
Vezérelt bekapcsolás		○	○	–
Vezérelt kikapcsolás		○	○	○
Szükségtelen áramfogyasztás csökkentése készenléti üzemmódban		–	○*3	–
Nem használt berendezések automatikus készenlétre kapcsolása		○*3 *6	○*3 *6	○*3
Pause Live TV pillanatmegállítása		–	–	–
Közvetlen tv-felvétel		–	–	–
A csatlakoztatott eszköz menüjét kezelheti VIERA távirányítóval		○*1	○*1	–
Hangszóró vezérlése		○	○	○

Csatlakozás

- Házimozi lejátszó / Blu-ray Disc házimoz használatahoz:

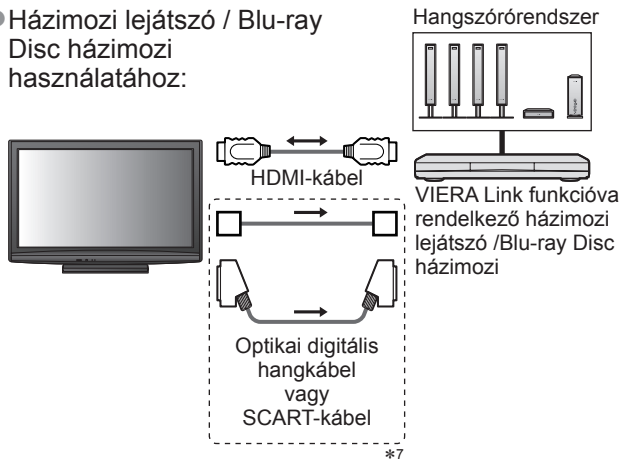

- Az erősítő használatához:

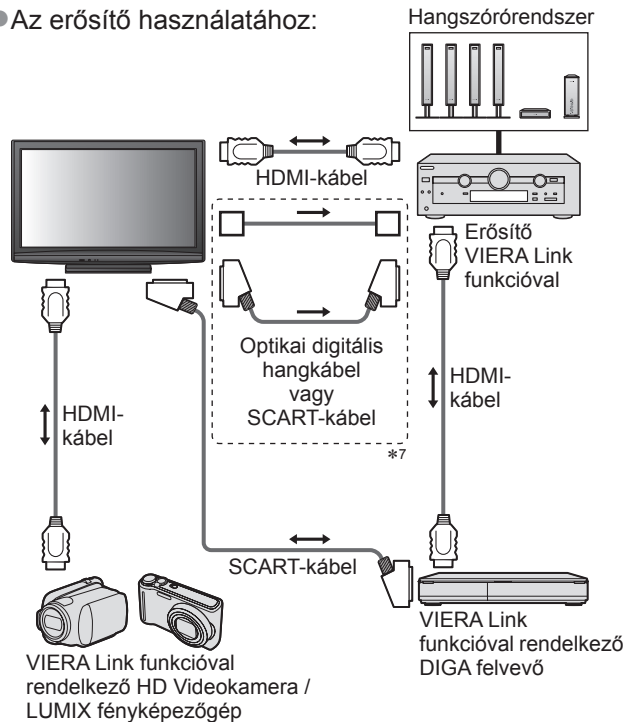

- Használjon teljesen huzalozott HDMI-kompatibilis kábelt.
- Csatlakoztassa a VIERA Link rendszert támogató berendezést a televízió HDMI2 aljzatához HDMI-kábellel.
- Használjon teljesen huzalozott SCART-kábelt.
- Ha SCART kábelt használ az audio kimenethez, akkor csatlakoztassa a VIERA Link csatlakozást támogató eszközt a TV AV1 kivezetéséhez, majd állítsa be az „AV 1-es kimenetet” „Monitor” értékre a Beállítás menüben (28. o.)
- Használjon optikai digitális hangkábel vagy SCART kábelt a TV hangjának kivezetéséhez.

*1: „HDAVI Control 2 (vagy újabb)” vezérlőfunkcióval rendelkező készülék esetén.

*2: „HDAVI Control 3 (vagy újabb)” vezérlőfunkcióval rendelkező készülék esetén.

*3: „HDAVI Control 4 (vagy újabb)” vezérlőfunkcióval rendelkező készülék esetén.

*4: Merevlemezrel rendelkező DIGA-felvevő esetén érhető el.

*5: lemez lejátszásakor

*6: kivéve lemezen található műsor nézések

*7: Ha a csatlakoztatott eszköz rendelkezik „HDAVI Control 5” funkcióval, akkor nem kell használnia ezt az audiokábelt (Optikai digitális audiokábel vagy SCART kábel). Ebben az esetben csatlakoztassa az eszközt a TV HDMI2 kivezetéséhez egy HDMI kábel segítségével.

■ Kompatibilis készülék VIERA Link vezérlés (VIERA Link vezérlés ➔ 56. o.)

- A lenti táblázatban láthatja azoknak a kompatibilis eszközöknek a maximális számát, amelyeket a VIERA Link vezérlésen keresztül lehet irányítani. Ez tartalmazza a TV-hez már csatlakoztatott készülékeket. Például az erősítőhöz csatlakoztatott DIGA felvevőt, ami már csatlakoztatva van a TV-hez egy HDMI kábelen keresztül.

Készülék típusa	Maximális szám
Rögzítő (DIGA felvevő, stb.)	3
Lejátszó (DVD-lejátszó, Blu-ray Disc lejátszó, HD videokamera, LUMIX fényképezőgép, Digitális fényképezőgép, Házimozi lejátszó, Blu-ray Disc házimoz, stb.)	3
Audiorendszer (Házimozi lejátszó, Blu-ray Disc házimoz, erősítő, stb.)	1
Hangoló (Set-top-box, stb.)	4

Link funkciók (Q-Link VIERA Link)

Q-Link

■ Előkészületek

- Csatlakoztassa a DVD-felvevőt / videomagnót az alábbiakkal:
„Q-Link”, „NEXTVIEWLINK”, „DATA LOGIC”, „Easy Link”, „Megalogic” vagy „SMARTLINK”
- Q-Link kapcsolat ➔ 50. o.
- Használjon teljesen huzalozott SCART-kábelt.
- Állítsa be a DVD-felvevőt / videomagnót. Olvassa el a felvevőkészülék kézikönyvét.
- A Q-Link aljzat beállítása a Beállítás menüben ➔ „AV1-es kimenet” (28. o.)
- Előre beállított paraméterek letöltése – csatorna-, nyelv-, ország-/régióbeállítások ➔ „Letöltés előbeállítása” (lásd lent)

■ Elérhető funkciók

Letöltés előbeállítása

A csatorna-, nyelv-, ország-/régióbeállítások letölthetők a felvevőbe.

- A DVB-C csatornabeállítások nem tölthetők le.
- Beállítások letöltése ➔ „Letöltés” (28. o.) vagy „Automatikus beállítás” (33. o.) vagy „Automatikus beállítás” – ha először használja a készüléket (12. o. és 13. o.)

Közvetlen tv-felvétel – azt veszi fel, amit éppen lát

Az aktuális műsor azonnali felvétele DVD-felvevőre / videomagnóra.



- Elérhető lehetőségek:

Aktuális üzemmód	Használatban lévő hangoló	A felvét elkészítés menete
Analog	Televízió	A televízió képernyője ki
	Felvevő	Felvevőkészülék hangolója
DVB	Televízió	A televízió képernyője ki
AV (megtekintés a felvevőkészülék hangolójáról)	Felvevő	Felvevőkészülék hangolója
AV (megtekintés a felvevőkészülék külső bemenetéről)	–	Felvevőkészülék külső bemenete
AV (megtekintés a televízió külső bemenetéről)	–	A televízió képernyője ki

- Közvetlen tv-felvétel esetén a készenléti állapotban lévő felvevőkészülék automatikusan bekapcsol.
- A csatornaváltás, illetve a televízió kikapcsolása akkor lehetséges, ha a felvevőkészülék a saját hangolójáról veszi a jelet.
- Ha a felvevő a televízió hangolóját használja, csatornaváltás nem lehetséges.

■ A felvétel megállítása

A hangoló feloldása



Vezérelt bekapcsolás és könnyű lejátszás

A funkció használatához kapcsolja be a Vezérelt bekapcsolás lehetőséget a Beállítás menüben ➔ „Vezérelt bekapcsolás” (28. o.)
Ha a DVD-felvevő / videomagnó megkezdte a lejátszást vagy az eszköz navigációs / funkciómenüje aktív, a televízió bekapcsol, és a bemeneti mód automatikusan beállítódik, hogy megtekinthesse a tartalmat. (Csak akkor, ha televízió készenléti üzemmódban van.)

Vezérelt kikapcsolás

A funkció használatához kapcsolja be a Vezérelt kikapcsolás lehetőséget a Beállítás menüben ➔ „Vezérelt kikapcsolás” (28. o.)
A televízió készenléti üzemmódba kapcsolásakor a felvevőkészülék is automatikusan készenléti üzemmódba kapcsol. (Amennyiben a videokazetta vagy a lemez nem aktív.)
● Ez a funkció még akkor is működik, ha a TV automatikusan készenléti üzemmódba lép az automatikus készenléti funkcióval.

- „DATA LOGIC” (a Metz Corporation védjegye)
- „Easy Link” (a Philips Corporation védjegye)

- „Megalogic” (a Grundig Corporation védjegye)
- „SMARTLINK” (a Sony Corporation védjegye)

Megjegyzés

- Bizonyos felvevők nem használhatók. Olvassa el a felvevőkészülék kézikönyvét.

VIERA Link „HDAVI Control™”*

*Élvezze a HDMI nyújtotta további együttműködési lehetőségeket „HDAVI Control” funkcióval rendelkező Panasonic készülékekkel.

A televízió támogatja a „HDAVI Control 5” funkciót.

Az adott eszközhöz (DIGA-felvevő, HD videokamera, lejátszó házimozsi, erősítő, stb.) HDMI- és SCART-kábelekkel történő csatlakoztatás lehetővé teszi az automatikus megjelenítést (50. o. és 51. o.).

Ezek a funkciók csak a „HDAVI Control” és a „VIERA Link” lehetőséggel rendelkező modellekre érvényesek.

- Bizonyos funkciók nem elérhetők az eszköz HDAVI Control verziójától függően. Kérjük, ellenőrizze a csatlakoztatott eszköz HDAVI Control verzióját.
- A HDMI CEC (fogyasztói elektronikus vezérlés) ipari szabvány által nyújtott vezérlőfunkciók alapján a VIERA Link „HDAVI Control” egy olyan egyedülálló funkció, amit a Panasonic fejlesztett ki és biztosít a termékeihez. Ezért más gyártók HDMI CEC protokollt használó készülékeivel az együttműködése nem garantálható.
- Más gyártók termékeinek kézikönyvéből tájékozódhat, hogy támogatják-e a VIERA Link funkciót.
- A megfelelő Panasonic készülékről érdeklődjön a helyi Panasonic kereskedőnél.

■ Előkészületek

- A VIERA Link segítségével csatlakoztassa a készüléket.
- VIERA Link kapcsolat ➔ 50. o. és 51. o.
- Használjon teljesen huzalozott HDMI-kompatibilis kábelt. A nem kompatibilis HDMI-kábelek nem használhatók. Az ajánlott Panasonic HDMI-kábel cikkszámja:
 - RP-CDHS15 (1,5 m)
 - RP-CDHS30 (3,0 m)
 - RP-CDHS50 (5,0 m)
- Használjon teljesen huzalozott SCART-kábelt.
- Állítsa be a csatlakoztatott készüléket. Olvassa el a készülék kézikönyvét.
- Az optimális felvétel érdekében szükség lehet a felvevőkészülék beállításainak módosítására. Részletekért olvassa el a felvevőkészülék kézikönyvét.
- Előre beállított paraméterek letöltése – csatorna-, nyelv-, ország-/régióbeállítások ➔ „Letöltés előbeállítása” (lásd lent)
- A Beállítás menüben kapcsolja be a VIERA Link funkciót ➔ „VIERA Link” (28. o.)
- Végezze el a televízió beállítását
 - ➔ **A csatlakoztatás befejeztével kapcsolja be először az eszközt, majd a televíziót. Válassza ki a HDMI1 vagy HDMI2 bemeneti módot (22. o.), és ellenőrizze, hogy a kép megfelelően jelenik-e meg.**
 - Ezt a beállítást a következő esetekben mindig el kell végezni:
 - az első alkalommal
 - új eszköz hozzáadásakor vagy újrcsatlakoztatáskor
 - a beállítások módosításakor

■ Elérhető funkciók

Letöltés előbeállítása

A csatorna-, nyelv-, ország- / régióbeállítások letölthetők a felvevőbe.

- A DVB-C csatornabeállítások nem tölthetők le.
- Beállítások letöltése ➔ „Letöltés” (28. o.) vagy „Automatikus beállítás” (33. o.) vagy „Automatikus beállítás” – ha először használja a készüléket (12. o. és 13. o.)

Könnyű lejátszás

Automatikus bemenet bekapcsolás – ha a csatlakoztatott készülék működik, a bemeneti mód azonnal átvált. Ha már nem működik, a bemeneti mód visszaáll.

Vezérelt bekapcsolás

A funkció használatához kapcsolja be a Vezérelt bekapcsolás lehetőséget a Beállítás menüben

➔ „Vezérelt bekapcsolás” (28. o.)

Ha a csatlakoztatott eszköz megkezdje a lejátszást vagy az eszköz navigációs / funkció menüje aktiválva van, a televízió automatikusan bekapcsol. (Csak akkor, ha televízió készenléti üzemmódban van.)

Vezérelt kikapcsolás

A funkció használatához kapcsolja be a Vezérelt kikapcsolás lehetőséget a Beállítás menüben

➔ „Vezérelt kikapcsolás” (28. o.)

A televízió készenléti üzemmódba kapcsolásakor a csatlakoztatott eszköz is automatikusan készenléti üzemmódba kapcsol.

- Ez a funkció még akkor is működik, ha a TV automatikusan készenléti üzemmódba lép az automatikus készenléti funkcióval.

Link funkciók (Q-Link VIERA Link)

■ Elérhető funkciók

Szükségtelen áramfogyasztás csökkentése készenléti üzemmódban **Energiatakarékos készenlét**

A funkció használatához állítsa az Energiatakarékos készenlét funkciót „Be” értékre a Beállítás menüben
 ➔ „Energiatakarékos készenlét” (28. o.)

Az áramfogyasztás csökkentése érdekében a TV-hez csatlakoztatott berendezés készenléti üzemmódban történő áramfogyasztása a TV be- és kikapcsolt állapotával szinkronban magasabb vagy alacsonyabb szintre áll. A televízió készenléti üzemmódba állításakor a csatlakoztatott berendezés is automatikusan készenlétre áll, és az áramfogyasztása készenléti módban automatikusan a minimálisra csökken. A televízió bekapcsolásakor a csatlakoztatott berendezés továbbra is készenléti módban marad, de a gyorsabb bekapcsolás érdekében az áramfogyasztása megnő.

- A funkció akkor működik, ha a csatlakoztatott berendezés változtatni tudja az áramfogyasztását készenléti módban, és magasabb fogyasztáson üzemel.
- A funkció akkor működik, ha a „Vezérelt kikapcsolás” beállítása „Be”.

Nem használt berendezések automatikus készenlétre kapcsolása **Automatikus készenlét**

A funkció használatához állítsa az Automatikus készenlét funkciót „Be (emlékeztetővel)” vagy „Be (emlékeztető nélkül)” értékre a Beállítás menüben

➔ „Automatikus készenlét” (28. o.)

A televízió bekapcsolt állapotában az épp nem nézett vagy nem használt csatlakoztatott berendezések az áramfogyasztás csökkentése érdekében automatikusan készenléti módba kapcsolnak. Például, ha a bemeneti módot HDMI-ről elállította, amikor a Hangszóró kiválasztása értéke „TV” (kivéve lemez lejátszásakor).

- Ha a „Be (emlékeztetővel)” beállítást választotta, a funkció bekapcsolása előtt megjelenik egy figyelmeztető üzenet a képernyőn.
- Ez a funkció a csatlakoztatott készüléktől függően nem feltétlenül fog megfelelően működni. Szükség esetén kapcsolja ki.

■ Elérhető funkciók (A VIERA Link menü segítségével)

Közvetlen tv-felvétel – azt veszi fel, amit éppen lát **Direct TV Rec**

Az aktuális műsor azonnali felvétele DIGA-felvevőre.

- Ha egyszerre több felvevőeszközt is csatlakoztat, köztük más gyártót, csatlakoztassa DIGA-felvevőjét a televízió legalacsonyabb sorszámú HDMI-aljzatához. Például, ha két felvevő esetén a HDMI1 és a HDMI2 aljzatot is használja, a DIGA-felvevőt csatlakoztassa a HDMI1-hez.
- Ha nem tudja működtetni, ellenőrizze a beállításokat és a készüléket
 ➔ „A Q-Link és a VIERA Link funkciók összegzése” (50. o. és 51. o.), „Előkészületek” (53. o.)
- Ha rögzíteni szeretne egy olyan programot, amelyet a DIGA rögzítő nem támogat, akkor SCART csatlakozásra van szükség, és a programot a Q-link funkció rögzíti (52. o.).
- A programtól függően SCART csatlakozásra lehet szükség a rögzítéshez.
- A csatornaváltás, illetve a televízió kikapcsolása akkor lehetséges, ha a felvevőkészülék a saját hangolójáról veszi a jelet.
- Ha a felvevő a televízió hangolóját használja, csatornaváltás nem lehetséges.



1 A „VIERA Link menü” megjelenítése

2 Válassza a „Direct TV Rec” lehetőséget, és indítsa el a felvételt

VIERA Link menü	
Pause Live TV	Indítás
Direct TV Rec	Indítás
VIERA Link vezérlés	Felvevő
Hangszóró kiválasztása	Házimozi



- Közvetlenül is elindíthatja a felvételt ➔

■ A felvétel megállítása

Válassza az „Állj” lehetőséget a „Direct TV Rec” pontnál

VIERA Link menü	
Pause Live TV	Indítás
Direct TV Rec	Állj
VIERA Link vezérlés	Felvevő
Hangszóró kiválasztása	Házimozi



- Közvetlenül is leállíthatja a felvételt.
A hangoló feloldása

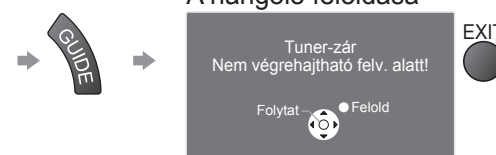

■Elérhető funkciók (A VIERA Link menü segítségével)

Pause Live TV pillanatmegállítása **Pause Live TV**

Megállíthatja az élő tévéműsort, majd később újra elindíthatja.

Az élő TV műsor a csatlakoztatott DIGA felvevő merevlemezére rögzül.

- Ez a funkció merevlemezrel rendelkező DIGA felvevő esetén érhető el.
- Ha egyszerre több felvevőeszközt is csatlakoztat, köztük más gyártóét, csatlakoztassa merevlemezre DIGA-felvevőjét a televízió legalacsonyabb sorszámú HDMI-aljzatához. Például, ha két felvevő esetén a HDMI1 és a HDMI2 aljzatot is használja, a merevlemezre DIGA-felvevőt kösse a HDMI1-be.
- Ha nem tudja működtetni, ellenőrizze a beállításokat és a készüléket
 - ➔ „A Q-Link és a VIERA Link funkciók összegzése” (50. o. és 51. o.), „Előkészületek” (53. o.)

Az élő tévéműsor megjelenítése és megállítása



1

A „VIERA Link menü” megjelenítése



2

Válassza a „Pause Live TV” lehetőséget, és állítsa meg a műsort

VIERA Link menü	
Pause Live TV	Indítás
Direct TV Rec	Indítás
VIERA Link vezérlés	Felvevő
Hangszóró kiválasztása	Házimozi

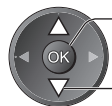

② pillanatmegállítást

① kiválasztás

A TV képe megáll.

- A megállítást közvetlenül a VIERA TOOLS segítségével is elvégezheti
 - ➔ „A VIERA TOOLS használata” (24. o.)
- Az élő TV műsor a leállítás időpontjától a merevlemezre rögzül.
- Ha a leállított TV kép pár perc múlva eltűnik
 - ➔ **OPTION** (a leállított kép helyreáll)
- A Pause Live TV funkció kezeléséhez kövesse a használati utasítást.

■ A Pause Live TV használata

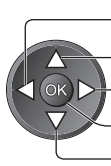

keresés visszafelé

pillanatmegállítást

keresés előre

lejátszás

leállítás

- Ha leállítja a lejátszást, a rögzített műsor törlődik a merevlemezről.

- A műveletek a felvevőtől függően eltérhetnek. Ebben az esetben kövesse a felvevő használati utasításában vagy kézikönyvében leírtakat.

■ Visszatérés az élő tévéműsorhoz

(Pause Live TV lejátszásának leállítása / lejátszási szünet) kikapcsolása

Válassza az „Igen” lehetőséget



Pause Live TV	
Leállítja a Pause Live TV-t?	
Igen	Nem



① kiválasztás

② leállítás

- Ha leállítja a lejátszást vagy kikapcsolja a lejátszási szünetet, a rögzített műsor törlődik a merevlemezről.

● Link funkciók
(Q-Link / VIERA Link)

További funkciók

Link funkciók (Q-Link VIERA Link)

■ Elérhető funkciók (A VIERA Link menü segítségével)

A csatlakoztatott eszköz menüjét kezelheti VIERA távirányítóval

VIERA Link vezérlés

A televízió távirányítójáról vezérelhetők a csatlakoztatott készülék bizonyos funkciói (tartsa a távirányítót a televízió jelvevéje felé).

- Ha nem tudja működtetni, ellenőrizze a beállításokat és a készüléket
 - ➔ „A Q-Link és a VIERA Link funkciók összegzése” (50. o. és 51. o.), „Előkészületek” (53. o.)
- A csatlakoztatott készülék kezelésének részleteihez olvassa el az adott készülék használati utasítását.

A készülék menüjének megjelenítése és kezelése



1

A „VIERA Link menü” megjelenítése



2

Válassza a „VIERA Link vezérlés” lehetőséget



kiválasztás

3

Válassza ki a vezérelni kívánt készüléket

Megjelenik a képernyőn a csatlakoztatott készülék típusa. Válassza ki a készülék típusát, és lépjen be a hozzá tartozó menübe.

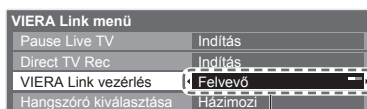

① kiválasztás

② elérés

Felvevő / Lejátszó / Házimozi / Videokamera / LUMIX / Digitális fényképezőgép / Egyéb

- Közvetlenül, a VIERA TOOLS segítségével is elérhető
 - ➔ „A VIERA TOOLS használata” (24. o.)
- A megjelenített elem - a csatlakoztatott eszköztől függően - eltérő lehet.
- A „Házimozi” kifejezés vonatkozik a Lejátszó házimozióra, a Blu-ray Disc házimozióra vagy a Felvevő házimozióra.
- Az „Egyéb” lehet például hangoló set-top-box.

■ Több felvevő vagy lejátszó csatlakoztatása esetén



Felvevő1-2 / Lejátszó1-2

A csatlakoztatott készülékek sorszámozása a televízió azon HDMI-aljzatai közül a kisebb sorszámútól indul, amelyekhez azonos típusú készülék csatlakozik. Például, ha két felvevő csatlakozik a HDMI1 és a HDMI2 aljzatra, akkor a HDMI1-re csatlakozó felvevő lesz az „Felvevő1”, a HDMI2-ra csatlakozó pedig a „Felvevő2”.

■ VIERA Link funkcióval nem rendelkező eszköz esetén



Megjelenik a képernyőn a csatlakoztatott készülék típusa. Elérheti a készülék menüjét, de nem vezérelheti a készüléket. A kezeléshez használja a készülék saját távirányítóját.

A kiválasztott készülék menüje

(A bemeneti módot a rendszer automatikusan megváltoztatja.)

4

A készülék menüjének kezelése

A távirányítón rendelkezésre álló VIERA gombok: (a csatlakoztatott készüléktől függően)



① **Állítsa be a távirányító kódját „73”-ra**

➔ „A készüléktípus kódjának megváltoztatása” (23. o.)

② **Kövesse a használati utasítást**

- A kezelési útmutató megjelenítése ➔
 - Másik gyártó által gyártott készülékhez való hozzáféréskor megjelenhet a Beállítások / Tartalom kiválasztása menü.
- Ha a kulcsszavak megjelennek a színsávon
 - ➔

Megjegyzés

- A készüléktől függően elképzelhető, hogy nem minden művelet lesz elérhető. Ebben az esetben használja a készülékhez tartozó eredeti távirányítót.

■ Elérhető funkciók (A VIERA Link menü segítségével)

Hangszóró vezérlése **Hangszóró kiválasztása**

A televízió távirányítójával vezérelhetők a házimozsi hangszórói (tartsa a távirányítót a televízió jelvevéje felé).

- Ha nem tudja működtetni, ellenőrizze a beállításokat és a készüléket
 - ➔ „A Q-Link és a VIERA Link funkciók összegzése” (50. o. és 51. o.), „Előkészületek” (53. o.)

A hangszóró hangerejének szabályozása



1 A „VIERA Link menü” megjelenítése



2 Válassza a „Hangszóró kiválasztása” lehetőséget

VIERA Link menü	
Pause Live TV	Indítás
Direct TV Rec	Indítás
VIERA Link vezérlés	Felvévő
Hangszóró kiválasztása	Házimozsi



kiválasztás

3 A beállítás legyen „Házimozsi” vagy „TV”



beállítás

■ Házimozsi

A házimozsi, a Blu-ray Disc házimozsi vagy az erősítő automatikusan bekapcsol, ha a készülék készenléti üzemmódban volt, és a hang a készülékhez csatlakozó házimozsi hangszórókból érkezik.

- Hangerő fel / le

➔  (A berendezés hangerejének állításakor a képernyőn megjelenik a hangerő állító sáv.)

- Némítás ➔ 

- A televízió hangszóróiból érkező hang némítása.
- Ha a készüléket kikapcsolja, a televízió hangszórói lépnek működésbe.

■ Televízió

A televízió hangszórói működnek.

Megjegyzés

- Amennyiben a többcsatornás hangot (pl. Dolby Digital 5.1) erősítőn keresztül szeretné élvezni, akkor használjon HDMI- és optikai digitális hangkábelt (51. o.), majd válassza a „Házimozsi” lehetőséget. Ha az erősítője rendelkezik „HDAVI Control 5” funkcióval, akkor csak HDMI kábelt használhat a csatlakoztatásra. Ebben az esetben csatlakoztassa erősítőjét a TV HDMI2 kivezetéséhez. Ha a DIGA-felvevőről érkező hangot többcsatornás hangként szeretné hallgatni, akkor a DIGA-felvevőt és az erősítőt HDMI-kábellel csatlakoztassa egymáshoz (51. o.).

Megjegyzés

- Ezek a funkciók a csatlakoztatott készüléktől függően nem feltétlenül fognak megfelelően működni.
- Lehetséges, hogy a bemeneti mód változásakor az első néhány másodpercben nem elérhető a kép és a hang.
- Az egyszerű lejátszás a házimozsi, a Blu-ray Disc házimozsi vagy az erősítő távirányítójáról is elérhető lehet. Olvassa el a készülék kézikönyvét.
- A „HDAVI Control 5” a HDAVI Control kompatibilis berendezésekhez kifejlesztett legújabb szabvány (2009. decemberétől érvényes). Ez a szabvány kompatibilis a hagyományos HDAVI-készülékekkel.
- A televízió HDAVI Control ellenőrzése ➔ „Rendszerinformáció” (31. o.)



Külső eszköz

Az ábrákon a különböző külső készülékek ajánlott csatlakoztatási módja látható.

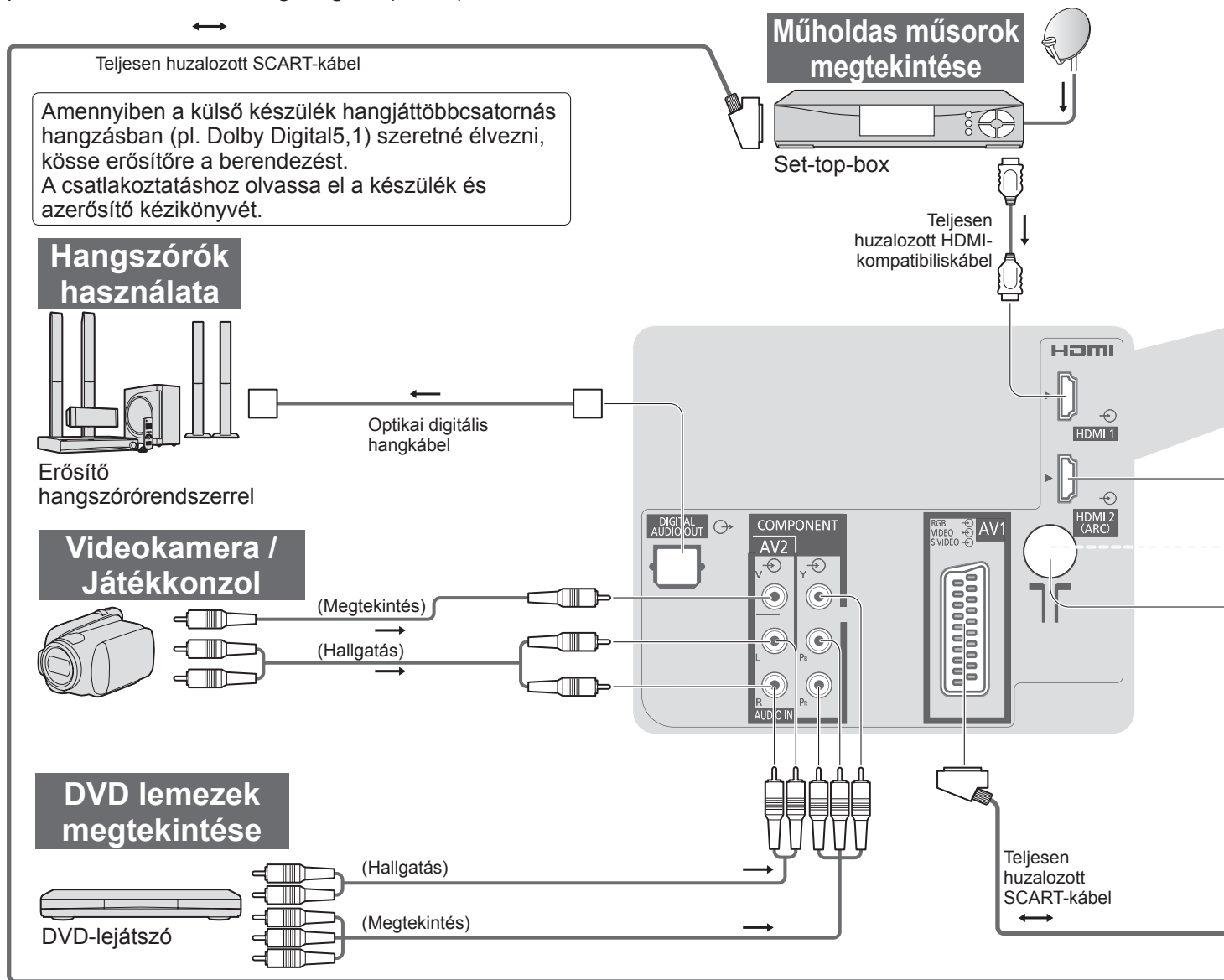
Egyéb csatlakozások esetén az adott készülék használati utasítása, az alábbi táblázat vagy a műszaki paraméterek lehetnek segítségére (67. o.).



Az aljzatokhoz csatlakoztatható készülékek típusa

Aljzat	AV1	AV2	
			
Felvétel / lejátszás (készülék)			
Felvétel / lejátszás videokazetták és DVD lemezek esetén (Videomagnó / DVD-felvevő)	<input type="radio"/>		
DVD lemezek megtekintése (DVD-lejátszó)	<input type="radio"/>	<input type="radio"/>	
Videokamerával készített képek megtekintése (Videokamera)	<input type="radio"/>	<input type="radio"/>	
Kábelszórású műsorok megtekintése (Set-top-box)	<input type="radio"/>	<input type="radio"/>	
Játék (játékkonzol)	<input type="radio"/>	<input type="radio"/>	
Erősítő használata a hangszórórendszerhez			
Q-Link	<input type="radio"/>		
VIERA Link	<input type="radio"/>		
Közvetlen tv-felvétel	<input type="radio"/>		

○ : Ajánlott csatlakoztatás

*1 : csak akkor használható, ha az erősítő rendelkezik ARC (Audio Return Channel) funkcióval

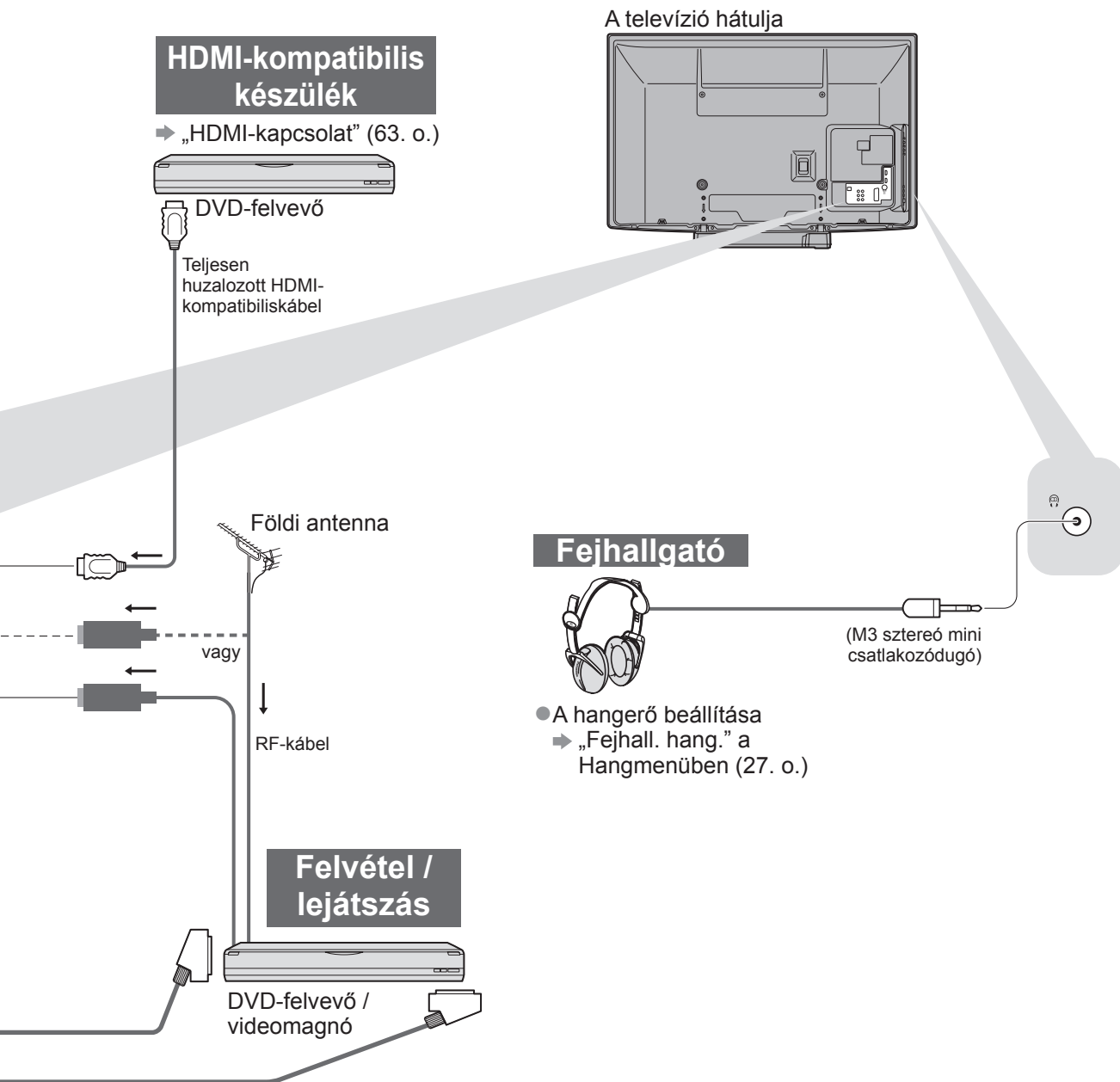

● Külső eszköz

További funkciók

COMPONENT	DIGITAL AUDIO OUT	HDMI	
		1	2
<input type="checkbox"/>		<input type="checkbox"/>	<input type="checkbox"/>
		<input type="checkbox"/>	<input type="checkbox"/>
		<input type="checkbox"/>	<input type="checkbox"/>
	<input type="checkbox"/>	<input type="checkbox"/>	<input type="checkbox"/> *1
		<input type="checkbox"/>	<input type="checkbox"/>
		<input type="checkbox"/>	<input type="checkbox"/>

Műszaki információk

Automatikus nézet

A készülék automatikusan kiválasztja az optimális méretet és képarányt, Ön pedig élvezheti a szebb képet. (16. o.)

■ Képméretarány vezérlőjel

Ha a TV szélesvásznú (WSS) jelet észlel vagy a SCART / HDMI csatlakozón keresztül vezérlőjelet kap, a képernyő bal felső sarkában a „Szélesvásznú” felirat jelenik meg.

A képarány a megfelelő 16:9-es vagy 14:9-es beállításra változik.

Ez a funkció bármilyen képarányú üzemmódnál működik.

Bemeneti csatlakozó	Bemeneti jel formátuma	Képméretarány vezérlőjel	
		Szélesvásznú jel (WSS)	SCART- (8 pólusú) / HDMI-aljzatról érkező vezérlőjel
kábel RF	DVB-C	<input type="radio"/>	/
	DVB-T	<input type="radio"/>	
	PAL B, G, H, I	<input type="radio"/>	
	PAL D, K	<input type="radio"/>	
	SECAM B, G	<input type="radio"/>	
	SECAM L, L'	<input type="radio"/>	
	SECAM D, K	<input type="radio"/>	
	PAL 525/60 6,5 MHz	–	
	PAL 525/60 6,0 MHz	–	
	PAL 525/60 5,5 MHz	–	
	M.NTSC 6,5 MHz	–	
	M.NTSC 6,0 MHz	–	
	M.NTSC 5,5 MHz	–	
AV1 (kompozit vagy S-Video) AV2	PAL	<input type="radio"/>	<input type="radio"/>
	SECAM	<input type="radio"/>	<input type="radio"/>
	PAL 525/60	–	<input type="radio"/>
	M.NTSC	–	<input type="radio"/>
	NTSC	–	<input type="radio"/>
COMPONENT	525 (480) / 60i	–	/
	525 (480) / 60p	–	
	625 (576) / 50i	<input type="radio"/>	
	625 (576) / 50p	<input type="radio"/>	
	750 (720) / 60p	–	
	750 (720) / 50p	–	
	1 125 (1 080) / 60i	–	
	1 125 (1 080) / 50i	–	
HDMI1 HDMI2	525 (480) / 60i	–	<input type="radio"/>
	525 (480) / 60p	–	<input type="radio"/>
	625 (576) / 50i	–	<input type="radio"/>
	625 (576) / 50p	–	<input type="radio"/>
	750 (720) / 60p	–	<input type="radio"/>
	750 (720) / 50p	–	<input type="radio"/>
	1 125 (1 080) / 60i	–	<input type="radio"/>
	1 125 (1 080) / 50i	–	<input type="radio"/>
	1 125 (1 080) / 60p	–	<input type="radio"/>
	1 125 (1 080) / 50p	–	<input type="radio"/>
	1 125 (1 080) / 24p	–	<input type="radio"/>

■ Automatikus mód

Az automatikus mód képes meghatározni a képernyő kitöltéséhez legmegfelelőbb képarányt. A megfelelő képarány meghatározása egy négy lépésből álló folyamat (WSS, SCART / HDMI-aljzaton át érkező vezérlőjel, szélesvásznú képformátum észlelése, vagy a képernyő kitöltése).

A folyamat a kép fényerejétől (sötétségétől) függően több percig is eltarthat.

Szélesvásznú képformátum észlelése: Ha a televízió a képernyő felső és alsó részén fekete csíkot észlel, az Automatikus mód kiválasztja a legjobb képarányt, és a képet széthúzva kitölti a képernyőt.

Ha nincs bejövő képarányjel, az Automatikus mód az optimális látvány érdekében feljavítja a képet.

Megjegyzés

- A képarány a műsortól és egyéb körülményektől függően változhat. Ha a képarány eltér a szokásos 16:9 értéktől, a képernyő felső és alsó részén fekete sáv jelenhet meg.
- Ha a videomagnón lejátszott szélesvásznú műsor esetén a képernyőméretben valamilyen rendellenességet észlel, módosítsa a videomagnó beállítását. Olvassa el a VCR kezelési utasítását.

SD-kártya

Használjon egy olyan SD kártyát, ami megfelel az SD szabványoknak.
Ha nem, akkor ez a TV meghibásodását okozhatja.

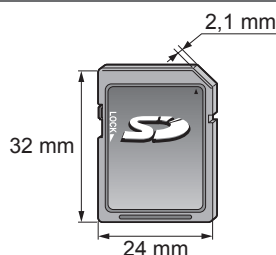

■Az SD-kártya kezelésével kapcsolatos figyelmeztetések

- Ne távolítsa el a kártyát a televízióból, ameddig a készülék adatokat fogad (ez mindkettő számára káros lehet).
- Ne érjen a kártya hátoldalán található pólusokhoz.
- Ne tegye ki a kártyát nagy nyomásnak vagy ütközésnek.
- A kártya behelyezésekor ügyeljen a helyes irányra (különben megsérülhet a kártya).
- Az elektromos interferencia, statikus elektromosság vagy a hibás működtetés az adatok vagy a kártya sérülését okozhatja.
- Az adatokról rendszeresen készítsen biztonsági másolatot, arra az esetre, ha megsérülnének, illetve a televízió nem működne megfelelően. (A Panasonic nem vállal felelősséget a rögzített adatok elvesztéséért.)

■Adatformátum a kártyán való böngészéshez

- Fotó : DCF*- és EXIF-szabványnak megfelelő, JPEG-fájlokkal kompatibilis, digitális fényképezőgéppel készített állóképek
Adatformátum – Normál JPEG (alulmintavételezés 4:4:4, 4:2:2 vagy 4:2:0)
Képfelbontás – 8 × 8-tól 30 719 × 17 279 pixelig
- Képforrás : SD-Video szabvány 1.2-es verzió [MPEG-2 (PS-formátum)] és AVCHD-szabvánnyal kompatibilis MPEG-1/Layer-2 vagy Dolby Digital audioformátumú fájlok
(Az 50 Hz függőleges frekvenciával rögzített fájlok jeleníthetők meg megfelelően. Lehetséges, hogy a számítógéppel módosított adat nem jelenik meg megfelelően.)
- Kártyaformátum : SDXC-kártya - exFAT
SDHC-kártya / SD-kártya - FAT16 vagy FAT32
- Kompatibilis kártyatípus (maximális kapacitás): SDXC-kártya (64 GB), SDHC-kártya (32 GB), SD-kártya (2 GB), miniSD-kártya (2 GB) (miniSD-adapter szükséges)
- Ha miniSD-kártyát használ, az adapterrel együtt helyezze be, illetve távolítsa el.
- A kártyatípusra vonatkozó legfrissebb információt a következő webhelyen találja. (Csak angol)
<http://panasonic.jp/support/global/cs/>

*DCF (iparági szabvány fényképezőgépek fájljainak tárolására): A Japan Electronics and Information Technology Industries Association (JEITA) által alapított egyesített szabvány.

Megjegyzés

- A kártyát a felvevőkészülékkel formázza.
- A felvevőkészüléktől függően lehetséges, hogy a kép nem jelenik meg megfelelően a televízión.
- Sok fájl és mappa esetén a megjelenítés több időt vehet igénybe.
- Ez a funkció nem tudja megjeleníteni a motion JPEG és a nem JPEG-formátumú (azaz pl. TIFF, BMP) állóképeket.
- Lehetséges, hogy a számítógéppel módosított adat nem jelenik meg megfelelően.
- A számítógépről importált képeknek kompatibilisnek kell lenniük az EXIF (Exchangeable Image File) 2.0, 2.1 és 2.2-es formátummal.
- Elképzelhető, hogy a kisebb méretű fájlok kisebb felbontásban jelennek meg.
- A mappa- és fájlnevek különbözőek lehetnek az alkalmazott digitális fényképezőgéptől vagy digitális videokamerától függően.
- Ne használjon kétbájtos karaktereket és egyéb speciális kódokat.
- Ha a fájlok vagy mappák nevei megváltoznak, akkor lehet, hogy a kártya már nem lesz használható a televízióval.

■Képernyőn megjelenő üzenetek

Üzenet	Jelentés / Teendő
A fájl nem olvasható	<ul style="list-style-type: none"> ● A fájl hibás vagy beolvashatatlan. ● A televízió nem támogatja a formátumot. (A használható formátumokról és adatokról lásd a fent leírtakat.)
Nincs SD kártya a foglatban	<ul style="list-style-type: none"> ● Ellenőrizze, hogy az SD-kártya megfelelően lett-e behelyezve.
Nincs érvényes file	<ul style="list-style-type: none"> ● A kártyán nincs adat.
Kérem, ellenőrizze az SD-kártyát	<ul style="list-style-type: none"> ● A behelyezett SD-kártyával probléma merült fel.
Ez a művelet nem hajtható végre	<ul style="list-style-type: none"> ● A művelet nem érvényes.

Műszaki információk

Számbillentyűk karaktertáblázata

A módosítható neveknek a karaktereket a számbillentyűkkel adhatja meg.

A kívánt karaktert a számbillentyűk ismételt megnyomásával érheti el.

1 **2_{abc}** **3_{def}** • A karakter automatikusan tárolásra kerül, ha egy másodpercig a képernyőn hagyja.

4_{ghi} **5_{jkl}** **6_{mno}** • A karaktert az OK gomb vagy valamelyik számbillentyű egy másodpercen belüli megnyomásával is kiválaszthatja.

7_{pqrs} **8_{tuv}** **9_{wxyz}**
0

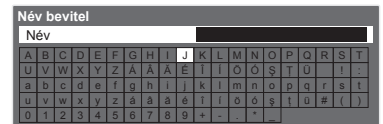

Karaktertáblázat:

Hányszor kell lenyomni	Számjegyek												
	1	2	3	4	5	6	7	8	9	10	11	12	13
1	.	1	!	:	#	+	-	*	_	()		
2_{abc}	a	b	c	2	A	B	C	á	â	ã	Ä	Å	Ă
3_{def}	d	e	f	3	D	E	F	é	É				
4_{ghi}	g	h	i	4	G	H	I	î	í	Î	Í		
5_{jkl}	j	k	l	5	J	K	L						
6_{mno}	m	n	o	6	M	N	O	ö	ó	Ö	Ó		
7_{pqrs}	p	q	r	s	7	P	Q	R	S	Ş	Ș		
8_{tuv}	t	u	v	8	T	U	V	ţ	ü	Ț	Ü		
9_{wxyz}	w	x	y	z	9	W	X	Y	Z				
0	Szóköz	0											

SCART-, és HDMI-aljzat információ

■ AV1 SCART-aljzat (RGB, VIDEO, S-VIDEO, Q-Link)

AV1 - A 15. és 20. pólus az AV1 S-VHS / VIDEO kapcsolástól függ.

Földelő csatlakozó	21	20 CVBS be (kép)
CVBS ki (kép)	19	18 RGB állapot föld
CVBS föld	17	16 RGB állapot
Vörös be, S.C. - be	15	14 Föld
Vörös föld	13	12 --
Zöld be	11	10 Q-Link adat
Zöld föld	9	8 CVBS állapot
Kék be	7	6 Hangbemenet bal (L)
Kék föld	5	4 Hang földelés
Hangkimenet bal (L)	3	2 Hangbemenet jobb (R)
Hangkimenet jobb (R)	1	

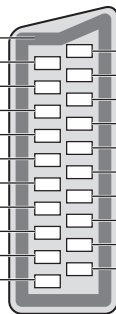

■ HDMI-aljzat

Hot Plug érzékelés	19	18 +5 V
DDC/CEC földelés	17	16 SDA
SCL	15	14 Fenntartva (kábel, nem készülék)
CEC	13	12 TMDS óra-
TMDS óra pajzs	11	10 TMDS óra+
TMDS adat 0-	9	8 TMDS adat 0 pajzs
TMDS adat 0+	7	6 TMDS adat 1-
TMDS adat 1 pajzs	5	4 TMDS adat 1+
TMDS adat 2-	3	2 TMDS adat 2 pajzs
TMDS adat 2+	1	

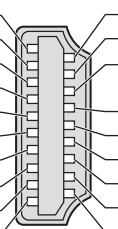

HDMI-csatlakozás

A HDMI (nagy felbontású multimédia interfész) a világ első, teljesen digitális, felhasználói audio-videó interfésze, amely megfelel egy tömörítésmentes szabványnak.

A HDMI nagy felbontású digitális kép és kiváló minőségű hang élményét nyújtja a televízió és a készülék csatlakoztatásával.

A HDMI vagy DVI kivezetéssel rendelkező HDMI-kompatibilis berendezések (*1) – mint például egy DVD-lejátszó, egy set top box vagy egy játékkonzol – HDMI-kompatibilis (teljesen huzalozott) kábellel csatlakoztathatók a HDMI kivezetéshez.

A csatlakoztatásokról olvassa el a „Külső eszköz” című részt. (58. o.).

■Alkalmazható HDMI-funkciók

- Bemenő hangjel : Kétsatornás lineáris PCM (mintavételi frekvenciák – 48 kHz, 44,1 kHz, 32 kHz)
- Bemenő videojel : 480i, 480p, 576i, 576p, 720p, 1080i és 1080p
 - ➔ „Megjeleníthető bemeneti jel” (lent)
 - Állítsa ehhez az értékhez a digitális eszköz kimeneti beállítását.
- Bemenő PC jel : ➔ „Megjeleníthető bemeneti jel” (lent)
 - Állítsa ehhez az értékhez a számítógép kimeneti beállítását.
- VIERA Link (HDAVI Control 5) : ➔ „VIERA Link” (53. o.)
- x.v.Colour™
- Audio Return Channel(*3) (csak HDMI2 kivezetés)

■DVI kapcsolat

Ha a külső eszköz csak DVI-kimenettel rendelkezik, csatlakoztassa a HDMI aljzathoz DVI-HDMI-adapterkábelrel (*2).

DVI-HDMI-adapterkábel használata esetén a hangkábel a hangbemeneti aljzathoz csatlakoztassa (COMPONENT-AUDIO aljzatot).

Megjegyzés

- Az audiobeállítások a Hangmenü „HDMI1 / 2 bemenet” lehetőségénél érhetők el. (27. o.)
- Ha a csatlakoztatott készülék rendelkezik képarány-beállító funkcióval, állítsa a képarányt „16:9” értékre.
- Ezek a HDMI-csatlakozók „A típusúak”.
- Ezek a HDMI-csatlakozók kompatibilisek a HDCP (High-Bandwidth Digital Content Protection (Digitális másolásvédelem)) másolásvédelmi eljárással.
- A digitális kimeneti aljzattal nem rendelkező készülék audiojelek fogadására a „COMPONENT”, „S-VIDEO” vagy „VIDEO” bemeneti aljzatokhoz csatlakoztatható.
- Ez a TV alkalmazza a HDMI™ technológiát.

(*1): A HDMI embléma látható a HDMI-kompatibilis készülékeken.

(*2): Érdeklődjön a helyi, digitális készülékekkel foglalkozó kereskedésben.

(*3): A kétirányú hangforgalmi csatorna (ARC) egy olyan funkció, amely lehetővé teszi a digitális hangjelek továbbítását HDMI kábelen keresztül.

Megjeleníthető bemeneti jel

COMPONENT (Y, P_B, P_R), HDMI

* Jel: Alkalmazható bemeneti jel

A jel neve	COMPONENT	HDMI
525 (480) / 60i	*	*
525 (480) / 60p	*	*
625 (576) / 50i	*	*
625 (576) / 50p	*	*
750 (720) / 60p	*	*
750 (720) / 50p	*	*
1 125 (1 080) / 60i	*	*
1 125 (1 080) / 50i	*	*
1 125 (1 080) / 60p	*	*
1 125 (1 080) / 50p	*	*
1 125 (1 080) / 24p		*

PC (HDMI-csatlakozóról)

A számítógépre alkalmazható bemeneti jel kompatibilis a HDMI-szabvány szerinti időzítéssel.

A jel neve	Vízszintes frekvencia (kHz)	Függőleges frekvencia (Hz)
640 × 480, 60 Hz	31,47	60,00
750 (720) / 60p	45,00	60,00
1 125 (1 080) / 60p	67,50	60,00

Megjegyzés

- Előfordulhat, hogy a fentiekől eltérő jelek nem jelennek meg megfelelően.
- A fenti jelek újrafarmázottak a képernyőn való optimális megjelenítés érdekében.
- A számítógéppel a megjelenítés érdekében nagyított vagy tömörített, így az apró részletek esetleg nem jelennek meg kielégítő tisztasággal.

Mielőtt segítséget kérne, vagy szervizbe vinné a készüléket, a probléma megoldásához kövesse az alábbi egyszerű útmutatásokat.

Ha a probléma változatlanul fennáll, forduljon a helyi Panasonic kereskedőhöz segítségért.

Zajos, lemerevedett vagy eltűnő kép DVB üzemmódban / Fehér foltos vagy árnyékos kép (szellemkép) analóg üzemmódban / Bizonyos csatornákat nem lehet behangolni

- Ellenőrizze az antenna elhelyezkedését, irányát és csatlakozását.
- Ellenőrizze a „Jel állapot” (34. o.). Ha a „Jelminőség” vörösben jelenik meg, akkor a DVB jel gyenge.
- Az időjárási körülmények (sűrű eső, hó, stb.) hatással vannak a jel vételére, különösen az amúgy is gyenge vételű területeken. A nagy légköri nyomás még jó időjárás esetén is bizonyos csatornák rossz vételét eredményezheti.
- Az alkalmazott digitális vételi technológiák miatt a digitális jelek minősége néha gyengülhet, annak ellenére, hogy az analóg vétel kiváló.
- Kapcsolja ki a TV-t a főkapcsolóval, majd kapcsolja be újra.
- Ha a probléma továbbra is fennáll, akkor az elérhető szolgáltatásokkal kapcsolatban vegye fel a kapcsolatot a helyi kereskedővel vagy szolgáltatójával.

Nincs kép, nincs hang

- AV üzemmódban van a készülék?
- Ellenőrizze, hogy a megfelelő AV bemeneti módot választotta-e ki.
- Ellenőrizze, hogy a tápkábel be van-e dugva a fali aljzatba.
- Bekapcsolta a TV-t?
- Ellenőrizze a Kép menüt (26. o.) és a hangerőt.
- Ellenőrizze, hogy a szükséges kábelek és a csatlakozások megfelelően illeszkednek-e.

Automatikus nézet

- Az automatikus képarány beállítás célja, hogy ön mindig a képernyőt optimálisan kitöltő kép látványát élvezhesse. (60. o.)
- A képarány manuális módosításához nyomja meg az ASPECT gombot (16. o.).

S-Video / fekete-fehér kép

- Ellenőrizze, hogy a külső jelforrás kimenete illeszkedik a televízió bemenetéhez. Ha a külső jelforrás kimenetének beállítása S-Video, a televízió beállítását is S-Video értékre kell állítani (22. o.).



A TV programfüzeten nem láthatóak a műsorok

- Ellenőrizze a digitális jeladót.
- Állítsa az antennát egy másik, a közelben elhelyezett jeladó irányába.
- Ellenőrizze az analóg adást.
Ha a kép minősége rossz, akkor ellenőrizze az antennát és vegye fel a kapcsolatot a helyi kereskedővel.

A bemeneti mód, pl. EC/AV1, a képernyőn marad

- A törléshez nyomja meg a **i** gombot.
Az ismételt megjelenítéshez nyomja meg újra.

A Q-Link funkció nem működik

- Ellenőrizze a SCART-kábelt és a csatlakozást.
Továbbá végezze el az „AV1-es kimenet” beállítását a Beállítás menüben (28. o.).

A „VIERA Link” funkció nem működik, és a rendszer hibaüzenetet küld

- Ellenőrizze a csatlakozást. (50. o. és 51. o.)
- Kapcsolja be először a csatlakoztatott eszközt, majd a televíziót. (53. o.)

A felvétel nem indul azonnal

- Ellenőrizze a felvevőkészülék beállításait. Részletekért olvassa el a felvevőkészülék kézikönyvét.

A kontraszt automatikus csökkentése

- A következő helyzetekben a készülék automatikusan csökkenti a kontrasztot pár percre felhasználói beavatkozás nélkül:
 - nem érkezik jel DVB vagy AV üzemmódban
 - zárolt csatorna kiválasztása
 - érvénytelen csatorna kiválasztása
 - rádióállomás kiválasztása
 - menü megjelenítése
 - előnézet vagy állókép SD üzemmódba

	Probléma	Teendők
Képernyő	Zavaros, zajos kép	<ul style="list-style-type: none"> ● Állítsa be a „P-NR” lehetőséget a Kép menüben (a képzaj csökkentésére). (26. o.) ● Ellenőrizze a közelben lévő elektromos készülékeket (autó, motorbicikli, fénycső).
	Nincs kép	<ul style="list-style-type: none"> ● A „Kontraszt”, „Fényerő” vagy „Színtelítettség” és a „Kontraszt” a minimális szintre van állítva a Kép menüben? (26. o.)
	Elmosódott vagy torz kép (nincs hang vagy halk hangerő)	<ul style="list-style-type: none"> ● Állítsa be újra a csatornákat. (32. o. és 33. o.)
	Rendellenes kép	<ul style="list-style-type: none"> ● Kapcsolja ki a televíziót a be- és kikapcsológombbal, majd kapcsolja be ismét. ● Ha a probléma továbbra is fennáll, válassza a következő lehetőséget: „Gyári állapot” (44. o.).
	Panel halványítása nagy kontrasztú állókép esetén	<ul style="list-style-type: none"> ● Ha egy ideig nagy kontrasztú képet jelenít meg, akkor a fényerő automatikusan csökkenhet, hogy energiát takarítson meg és meghosszabbítsa a panel élettartamát. Ez az állapot néhány percig megmaradhat akkor is, ha már nincs nagy kontrasztú kép megjelenítve. Még ha ki és be is kapcsolja a TV-t a főkapcsolóval, ez az állapot akkor is megmarad, és csak később tér vissza a normális megjelenítési szint. Ez nem hibás működés.
Hang	Nincs hang	<ul style="list-style-type: none"> ● Be van kapcsolva a némítás? (8. o.) ● A hangerő a minimumra van állítva?
	A hang halk vagy torz	<ul style="list-style-type: none"> ● Probléma merülhetett fel a hangjelek fogadásakor. ● Állítsa a Hangmenü lévő „MPX”-et (27. o.) „Mono”-ra. (csak analóg)
HDMI	Rendellenes hang.	<ul style="list-style-type: none"> ● A csatlakoztatott készülék hangbeállítását módosítsa „2ch L.PCM” beállításra. ● Ellenőrizze a „HDMI1 / 2 bemenet” beállítását a Hangmenüben. (27. o.) ● Ha a digitális hangcsatlakozás nem működik megfelelően, váltson analógra. (63. o.)
	A külső eszköztől érkező kép rendellenes HDMI-csatlakozás esetén	<ul style="list-style-type: none"> ● Ellenőrizze a HDMI-kábel csatlakozását. (58. o.) ● Kapcsolja ki a televíziót és az eszközt, majd kapcsolja be újra mindkettőt. ● Ellenőrizze az eszköztől érkező bemeneti jelet. (63. o.) ● Használjon EIA/CEA-861/861B-kompatibilis eszközt.
Egyéb	A TV nem kapcsol be	<ul style="list-style-type: none"> ● Ellenőrizze, hogy a tápkábel be van-e dugva a fali aljzatba.
	A televízió „készletli üzemmódba” kapcsol	<ul style="list-style-type: none"> ● Az automatikus készletli funkció aktiválva van. (5. o.) ● Az analóg sugárzás után kb. 30 perccel a televízió „készletli üzemmódba” kapcsol.
	A távirányító nem, vagy csak bizonytalanul működik	<ul style="list-style-type: none"> ● Megfelelően helyezte be az elemeket? (6. o.) ● Bekapcsolta a televíziót? ● Az elemek lemerülőben lehetnek. Cserélje ki őket. ● Irányítsa a távirányítót közvetlenül a TV elejére (körülbelül 7 méteren belül és 30 fokos szögben a készülék elejétől). ● Állítsa be a készüléket úgy, hogy ne érje a TV elejét napfény vagy más erős fény, ami megzavarhatja a jellevő egységet.
	A készülék egyes részei felforrósodnak	<ul style="list-style-type: none"> ● Az első, felső és hátsó panelek felmelegedése nem jelent problémát a teljesítmény, illetve a minőség tekintetében.
	Tartósan világos pontok a képernyőn	<ul style="list-style-type: none"> ● A gyártási technológiából adódóan ez néhány fényes vagy sötét pixel tartós megjelenéséhez vezethet. Ez nem utal meghibásodásra.
	Hibaüzenet jelenik meg	<ul style="list-style-type: none"> ● Kövesse az üzenetben szereplő utasításokat. ● Ha a probléma továbbra is fennáll, akkor vegye fel a kapcsolatot Panasonic márkakereskedőjével vagy a szakszervizzel.

Licenc

A védjegyek teljes mértékben elismertek, akkor is, ha a vállalatok és termékek védjegyei külön nem kerültek megjelölésre.

- A DVB és a DVB-logók a DVB Project védjegyei.
- Az SDXC logó az SD-3C, LLC védjegye.
- A HDMI, a HDMI embléma és a High-Definition Multimedia Interface a HDMI Licensing LLC védjegyei, illetve bejegyzett védjegyei az Egyesült Államokban és más országokban.
- A HDAVI Control™ a Panasonic Corporation védjegye.
- Az „AVCHD” felirat és az „AVCHD” embléma a Panasonic Corporation és a Sony Corporation védjegye.
- Az x.v.Colour™ védjegy.
- Készült a Dolby Laboratories licence alapján.
A Dolby és a két D betű alkotta jel a Dolby Laboratories védjegye.
- Gyártva az 5 451 942. számú, illetve egyéb, elfogadott vagy még függőben lévő Egyesült Államokbeli és globális szabadalmak alapján. A DTS és a Symbol bejegyzett védjegyek, a DTS Digital Out és a DTS emblémák pedig a DTS, Inc. védjegyei. A termék tartalmazza a szoftvert. © DTS, Inc. minden jog fenntartva.
- A GUIDE Plus+ (1) a Gemstar-TV Guide International, Inc, illetve leányvállalatának bejegyzett védjegye vagy védjegye, (2) a Gemstar-TV Guide International, Inc, illetve leányvállalatának engedélyével készült, valamint (3) számos olyan nemzetközi szabadalom és szabadalmi bejelentés hatálya alá esik, amely a Gemstar-TV Guide International, Inc, illetve leányvállalatának tulajdonát képezi, vagy azok engedélyéhez kötött.

Tájékoztató felhasználók számára az elhasznált készülékek, szárazelemek és akkumulátorok begyűjtéséről és ártalmatlanításáról



A termékeken, a csomagoláson és/vagy a kísérő dokumentumokon szereplő szimbólumok azt jelentik, hogy az elhasznált elektromos és elektronikus termékeket, szárazelemeket és akkumulátorokat az általános háztartási hulladéktól külön kell kezelni. Az elhasznált készülékek, szárazelemek és akkumulátorok megfelelő kezelése, hasznosítása és újrafelhasználása céljából, kérjük, hogy az ország törvényeinek, valamint a 2002/96/EK és a 2006/66/EK irányelveknek megfelelően juttassa el azokat a kijelölt gyűjtőhelyekre. E termékek, szárazelemek és akkumulátorok előírászerű ártalmatlanításával Ön hozzájárul az értékes erőforrások megővéséhez, és megakadályozza az emberi egészség és a környezet károsodását, amit egyébként a hulladékok nem megfelelő kezelése okozhat. Az elhasznált termékek, szárazelemek és akkumulátorok begyűjtésével és újrafelhasználásával kapcsolatban, kérjük, érdeklődjön a helyi közösségénél, a területi hulladékártalmatlanító szolgálatnál vagy abban az üzletben, ahol a termékeket vásárolta. E hulladékok szabálytalan elhelyezését a nemzeti jogszabályok büntethetik.



Az Európai Unió üzleti felhasználói számára

Ha az elektromos vagy elektronikus berendezésétől meg kíván szabadulni, kérjük, további tájékoztatásért forduljon a forgalmazójához vagy a szállítójához.

[Hulladékkezelési tájékoztató az Európai Unión kívüli egyéb országokban]

Ezek a szimbólumok csak az Európai Unióban érvényesek. Ha meg kíván szabadulni a termékektől, kérjük, lépjen kapcsolatba a helyi hatóságokkal vagy a kereskedővel, és kérdezze meg őket a hulladékkezelés megfelelő módjáról.



Megjegyzés a szárazelem- és akkumulátor-szimbólummal kapcsolatban (a két alsó szimbólumpélda):

Ezek a szimbólumok kémiai szimbólummal együtt alkalmazhatók. Ebben az esetben teljesíti az EU irányelvnek vegyi anyagra vonatkozó követelményét.

Cd

A GEMSTAR-TV GUIDE INTERNATIONAL, INC., ILLETVE LEÁNYVÁLLALATAI SEMMILYEN MÓDON NEM TEHETŐK FELELŐSÉ A GUIDE PLUS+ RENDSZER ÁLTAL KÖZÖLT MŰSORBEOSZTÁS ADATAINAK PONTOSSÁGÁÉRT. A GEMSTAR-TV GUIDE INTERNATIONAL, INC., ILLETVE LEÁNYVÁLLALATAI SEMMILYEN ESETBEN NEM TEHETŐK FELELŐSÉ SEMMILYEN MÉRTÉKŰ NYERESÉGVESZTESÉGÉRT, ÜZLETVESZTÉSÉRT, ILLETVE BÁRMELY INFORMÁCIÓ, BERENDEZÉS VAGY SZOLGÁLTATÁS NYÚJTÁSÁVAL VAGY HASZNÁLATÁVAL KAPCSOLATOS KÖZVETETT, KÜLÖNLEGES VAGY KÖVETKEZMÉNYES KÁROKÉRT, AMELYEK KAPCSOLATBA HOZHATÓK A GUIDE PLUS+ RENDSZERREL.

<http://www.europe.guideplus.com/>



Megfelelőségi nyilatkozat (DoC)

Amennyiben szeretne egy másolatot az eredeti DoC, kérjük, látogasson el az alábbi webhelyre:
<http://www.doc.panasonic.de>

Meghatalmazott képviselő:
Panasonic Testing Centre
Panasonic Marketing Europe GmbH
Winsbergring 15, 22525 Hamburg, Germany

Vásárlói bejegyzés

A termék modellszáma és sorozatszám a készülék hátoldalán található. Jegyezze fel a sorozatszámot az alábbi helyre, és őrizze meg ezt a kézikönyvet a vásárlást igazoló blokkal együtt. Így megkönnyíti az azonosítást lopás, a termék elvesztése, valamint garanciális szolgáltatás esetén.

Modellszám

Sorozatszám

Panasonic Corporation

M0210-0

Web Site : <http://panasonic.net>

© Panasonic Corporation 2010

Nyomtatva Csehországban