



# Panasonic®

## Bedienungsanleitung Plasma-Fernseher

Modell-Nr. **TX-P42U10E**  
**TX-P50U10E**

# VIERA



Bitte lesen Sie diese Bedienungsanleitung vor der Inbetriebnahme des Gerätes vollständig durch und bewahren Sie sie für zukünftige Bezugnahme griffbereit auf.

Die Bilder in dieser Anleitung dienen lediglich als Illustrationen.

Wenn eine Kontaktaufnahme mit Ihrem Panasonic-Fachhändler erforderlich wird, beziehen Sie sich dazu bitte auf die dem Gerät beiliegende Pan-Europäische Garantie.

Deutsch



TQB0E0837A

**Verwandeln Sie Ihr Wohnzimmer in ein Filmtheater!**

**Schöpfen Sie die erstaunlichen Möglichkeiten der multimedialen**



### **Hinweise zu den DVB-Funktionen**

● Funktionen im Zusammenhang mit DVB (Digital Video Broadcasting) stehen in Gebieten zur Verfügung, in denen digitale terrestrische Sendungen des Formats DVB-T (MPEG2 und MPEG4-AVC(H.264)) oder in denen digitale Kabel-Programmdienste des Formats DVB-C (MPEG2 und MPEG4-AVC(H.264)) angeboten werden.

Bitte konsultieren Sie Ihren Fachhändler hinsichtlich der Empfangsgebiete, oder setzen Sie sich zwecks Zugriff mit Ihrem Kabel-TV-Anbieter in Verbindung.

- In bestimmten Ländern stehen die DVB-Funktionen möglicherweise nicht zur Verfügung.
- Einige Funktionen stehen in bestimmten Ländern möglicherweise nicht zur Verfügung.
- Einige Funktionen stehen bei bestimmten Kabel-TV-Anbietern ggf. nicht zur Verfügung.
- Dieser Fernseher ist mit den gegenwärtigen DVB-Spezifikationen voll kompatibel. Seine Kompatibilität mit zukünftigen DVB-Diensten kann jedoch nicht garantiert werden.

# Unterhaltung voll aus

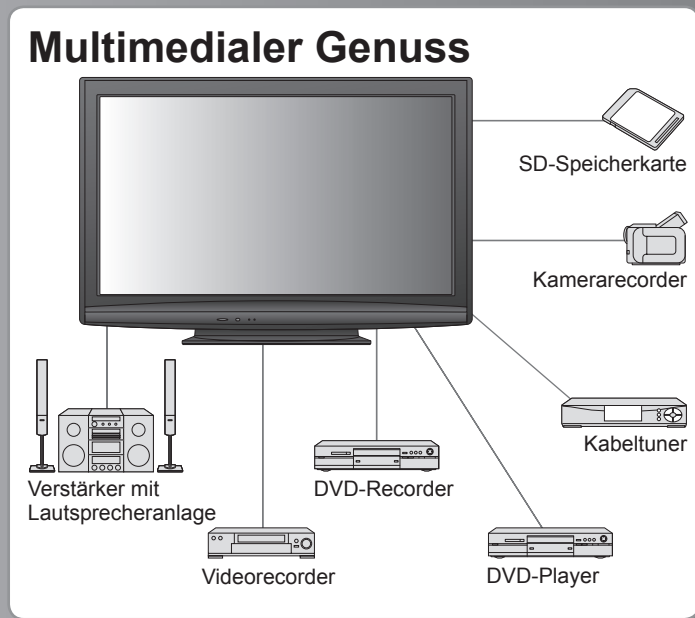

### Plasma-Bildschirm mit einer Lebensdauer von bis zu 100.000 Stunden

Der bei den Fernsehern der 2009er Modellreihe VIERA eingesetzte Plasma-Bildschirm zeichnet sich durch eine Nennlebensdauer von bis zu 100.000 Stunden aus.\*

\*Diese Angabe basiert auf der Betriebszeit, nach der sich die Helligkeit des Bildschirms auf die Hälfte ihrer Höchstleistung verringert hat.

Die Betriebszeit, die bis zum Erreichen dieser Stufe verstreicht, richtet sich nach dem Inhalt der angezeigten Bilder und den Umgebungsbedingungen am Aufstellungsort des Fernsehers. Einbrennen und Funktionsstörungen werden bei dieser Angabe nicht berücksichtigt.

# Inhaltsverzeichnis

## Bitte unbedingt lesen

- Sicherheitsmaßnahmen ..... 4  
(Warnung / Vorsicht)
- Hinweise ..... 5
- Pflege und Instandhaltung ..... 5

## Kurzleitfaden

- Mitgeliefertes Zubehör / Sonderzubehör ..... 6
- Anordnung der Bedienelemente ..... 8
- Grundlegende Anschlüsse ..... 10
- Automatische Einrichtung ..... 12

## Einsatz des Fernsehers!

### Grundlegende Funktionen

- Betrachten von Fernsehprogrammen ..... 14
- Verwendung des Programmassistenten ..... 18
- Betrachten von Videotext ..... 20
- Betrachten von externen Eingangssignalen ..... 22
- Gebrauch der Menüfunktionen ..... 24  
(Bildqualität, Klangqualität usw.)

### Weiterführende Funktionen

- Sendersuchlauf ..... 30
- Abstimmen und Bearbeiten von Programmen (DVB) ..... 32
- Abstimmen und Bearbeiten von Programmen (analog) ..... 34
- Kindersicherung ..... 36
- Gebrauch des Common Interface ..... 37
- Werkseinstellungen ..... 38
- Aktualisieren der Software des Fernsehers ..... 39
- AV Label bearbeiten ..... 40
- Gebrauch von VIERA TOOLS ..... 41
- Betrachten einer SD-Karte ..... 42  
(VIERA IMAGE VIEWER)
- Link-Funktionen ..... 46  
(Q-Link / VIERA Link)
- Zusatzgeräte ..... 54

### Häufig gestellte Fragen usw.

- Technische Informationen ..... 56
- Häufig gestellte Fragen ..... 61
- Technische Daten ..... 63
- Lizenzinformationen ..... 64

# Sicherheitsmaßnahmen

## Warnung

### Handhabung von Netzstecker und Netzkabel

- Schieben Sie den Netzstecker bis zum Anschlag in die Netzsteckdose ein. (Ein lockerer Anschluss kann Wärme erzeugen und einen Brandausbruch verursachen.)
- Sichern Sie sich einen einfachen Zutritt zum Stecker des Versorgungskabels.
- Vergewissern Sie sich, dass der Erdungspol des Hauptsteckers sicher angeschlossen ist, um einen elektrischen Schlag zu vermeiden.
  - Ein Gerät der KLASSE I muss an eine vorschriftsmäßig geerdete Netzsteckdose angeschlossen werden.
- Berühren Sie den Netzstecker auf keinen Fall mit nassen Händen. (Anderenfalls besteht die Gefahr eines elektrischen Schlages.)
- Verwenden Sie auf keinen Fall ein anderes als das Netzkabel im Lieferumfang dieses Fernsehers. (Dies kann einen Brandausbruch oder elektrischen Schlag zur Folge haben.)
- Schützen Sie das Netzkabel vor Beschädigung. (Ein beschädigtes Netzkabel kann einen Brandausbruch oder elektrischen Schlag verursachen.)
  - Ziehen Sie unbedingt den Netzstecker aus der Netzsteckdose, bevor Sie den Aufstellungsort des Fernsehers verändern.
  - Stellen Sie keine schweren Gegenstände auf das Netzkabel, und vermeiden Sie eine Verlegung des Netzkabels in der Nähe von Heizkörpern oder anderen Geräten, die sehr heiß werden können.
  - Das Netzkabel darf nicht verdreht, geknickt oder überdehnt werden.
  - Ziehen Sie nicht am Netzkabel. Ergreifen Sie beim Abtrennen des Netzkabels stets den Netzstecker, ohne am Kabel selbst zu ziehen.
  - Verwenden Sie auf keinen Fall einen beschädigten Netzstecker oder eine beschädigte Netzsteckdose.

**Trennen Sie den Netzstecker unverzüglich von der Netzsteckdose, falls irgendeine Anomalie festgestellt wird!**

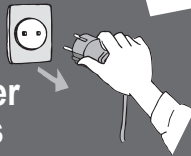

**220–240 V  
Wechselstrom,  
50 / 60 Hz**



### Stromversorgung

- Dieser Fernseher arbeitet mit Wechselstrom von 220-240 V, 50 / 60 Hz.

### Keine Gehäuseteile entfernen Keine Änderungen am Gerät vornehmen

(Im Geräteinneren befinden sich Bauteile, die hohe Spannung führen und starke elektrische Schläge verursachen können.)

- Zur Vermeidung von Stromschlaggefahr, Gerät nicht öffnen! Im Inneren des Geräts sind keine Teile vorhanden, die vom Benutzer gewartet werden könnten.
- Lassen Sie das Gerät grundsätzlich von Ihrem Panasonic-Fachhändler überprüfen, einstellen oder reparieren.

### Setzen Sie dieses Gerät bitte niemals Regen oder Feuchtigkeit aus.

- Um Feuer und Stromschlägen vorzubeugen, vermeiden Sie es, das Gerät Regen und Feuchtigkeit auszusetzen. Vergewissern Sie sich, dass keine mit Flüssigkeiten gefüllte Gefäße, wie z. B. Vasen, auf das Gerät gestellt werden und vermeiden Sie Berührungen des Gerätes mit tropfendem oder fließendem Wasser.

### Das Gerät weder direkter Sonneneinstrahlung noch anderen Wärmequellen aussetzen

- Das Gerät sollte keiner direkten Sonneneinstrahlung und anderen Hitzequellen ausgesetzt werden. Zur Verhinderung von Brandgefahr niemals Kerzen oder andere Quellen von offenen Flammen auf das Fernsehgerät oder in seine Nähe stellen.

### Fremdgegenstände aus dem Geräteinneren fernhalten

- Verhindern Sie, dass Gegenstände in die Lüftungsschlitze gelangen (dies kann einen Brandausbruch oder elektrischen Schlag zur Folge haben).

### Den Fernseher nicht auf einer schrägen oder unstablen Unterlage aufstellen

- Anderenfalls kann das Gerät herunterfallen oder umkippen.

### Ausschließlich die speziell für dieses Gerät vorgesehenen Ständer / Montageteile verwenden

- Werden nicht genehmigte Standfüße oder andere Befestigungen verwendet, kann die Stabilität des Gerätes beeinträchtigt werden und so Verletzungsgefahr entstehen. Bitte beauftragen Sie unbedingt Ihren Panasonic-Fachhändler mit der Aufstellung des Gerätes.
- Verwenden Sie nur zugelassene Standfüße / Wandhalterungen (S. 6).

### Halten Sie Kinder von SD-Karten fern

- Wie bei allen kleinen Gegenständen besteht die Gefahr, dass SD-Karten von Kleinkindern verschluckt werden. Entfernen Sie die SD-Karte sofort nach ihrem Gebrauch.

## Vorsicht

### ■ Vor dem Reinigen des Gerätes den Netzstecker ziehen

- Wenn das Gerät während der Reinigung mit der Netzsteckdose verbunden ist, kann dies einen elektrischen Schlag zur Folge haben.

### ■ Wird das Fernsehgerät längere Zeit nicht genutzt, vom Stromnetz trennen

- Selbst im ausgeschalteten Zustand verbraucht dieses Gerät eine geringe Menge Strom, solange der Netzstecker an eine stromführende Netzsteckdose angeschlossen ist.

### ■ Nur aufrecht transportieren

- Wird der Fernseher mit nach oben oder unten weisendem Bildschirm transportiert, kann dies eine Beschädigung der Schaltungen im Geräteinneren verursachen.

### ■ Für einen zur Wärmeabfuhr ausreichenden Freiraum im Umfeld des Gerätes sorgen

Mindestabstand

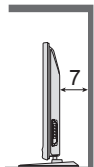
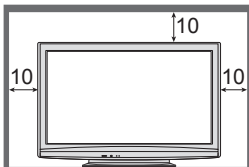

(cm)

- Wenn Sie den Standfuß verwenden, lassen Sie zwischen dem unteren Teil des Fernsehgerätes und dem Fußboden etwas Freiraum.
- Richten Sie sich bei der Wandhalterung nach der Installationsanleitung.

### ■ Die Belüftungsschlitze an der Rückwand nicht blockieren

- Bei durch Vorhänge, Zeitungen, Tischdecken usw. verdeckten Lüftungsschlitzen kann das Gerät überhitzen, Feuer fangen oder es droht Verletzungsgefahr durch Stromschlag.

### ■ Sie sollten Ihr Gehör nicht zu starker Lautstärke aus Kopfhörern aussetzen

- Dies kann Ihr Gehör dauerhaft schädigen.

### ■ Dieser Fernseher ist schwer. Das Gerät muss grundsätzlich von mindestens zwei Personen gehandhabt werden. Stützen Sie den Fernseher wie in der Abbildung gezeigt ab, um Verletzungen zu verhindern, die durch ein Umkippen oder Herunterfallen des Gerätes verursacht werden können.

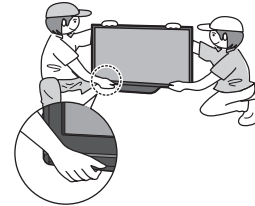

## Hinweise

### Kein Standbild über längere Zeit hinweg anzeigen

Anderenfalls bleibt u.U. ein Nachbild auf dem Plasmabildschirm zurück („Einbrennen“).

Da es sich bei diesem Phänomen nicht um eine Funktionsstörung handelt, erstreckt sich die Garantieleistung des Herstellers nicht darauf.

Typische Standbilder

- Programmposition und andere Logos
- Standbild mit einem Bildseitenverhältnis von 4:3
- Videospiel
- Computerbild



Um Einbrennen zu verhindern, wird der Kontrast automatisch verringert, wenn dem Gerät einige Minuten lang kein Signal zugeleitet bzw. kein Bedienungsvorgang ausgeführt wird. (S. 61)

### ■ Bereitschafts-Umschaltautomatik

- Wird ca. 30 Minuten kein Signal empfangen und falls keine Operationen im Analogbetrieb erfolgten, schaltet das Fernsehgerät automatisch in den Stand-by Modus.

### ■ Platzieren Sie das Gerät so weit wie möglich entfernt von anderen Geräten dieser Art

- Elektronische Geräte  
Insbesondere dürfen keine Videogeräte in unmittelbarer Nähe des Fernsehers platziert werden (elektromagnetische Einstreuungen können Bildstörungen und Klangverzerrungen verursachen).
- Geräte mit Infrarotsensor  
Dieser Fernseher gibt Infrarotstrahlen ab (die den Betrieb anderer Geräte beeinträchtigen können).

## Pflege und Instandhaltung

Ziehen Sie zunächst den Netzstecker aus der Netzsteckdose.

### Bildschirm

Regelmäßige Pflege: Entfernen Sie Schmutzflecken durch saches Abreiben mit einem weichen Tuch von der Bildschirmoberfläche.

Bei hartnäckiger Verschmutzung: Reinigen Sie die Oberfläche mit einem weichen Lappen, angefeuchtet mit klarem Wasser oder Wasser mit neutralem Reinigungsmittel (im Verhältnis 1 Teil Reinigungsmittel auf 100 Teile Wasser). Reiben Sie anschließend mit einem trockenen, weichen Tuch nach.

#### Vorsicht

- Klopfen Sie nicht mit einem Fingernagel oder anderen harten Gegenständen gegen die Bildschirmoberfläche, und schützen Sie sie vor Kratzern durch derartige Gegenstände.
- Schützen Sie die Oberfläche vor Kontakt mit Insektiziden, Lösungsmitteln und anderen leichtflüchtigen Substanzen (sie kann durch derartige Mittel angegriffen werden).

### Gehäuse, Sockel

Regelmäßige Pflege: Reiben Sie Schmutzflecken mit einem weichen, trockenen Tuch von den Außenflächen ab.

Bei hartnäckiger Verschmutzung: Feuchten Sie ein weiches Tuch mit sauberem Wasser oder einer neutralen Reinigungslösung an. Wringen Sie das Tuch gründlich aus, und reiben Sie die Außenflächen damit ab. Reiben Sie anschließend mit einem trockenen, weichen Tuch nach.

#### Vorsicht

- Verwenden Sie kein Reinigungsmittel direkt auf den Außenflächen des Gerätes.  
(Falls Flüssigkeit in das Innere eindringt, kann dies einen Ausfall des Gerätes verursachen.)
- Schützen Sie die Außenflächen vor Kontakt mit Insektiziden, Lösungsmitteln und anderen leichtflüchtigen Substanzen (die Lackierung kann durch derartige Mittel angelöst werden, so dass sie abblättert).
- Sie sollten das Gehäuse des Gerätes und den Standfuß nicht über längere Zeit dem Kontakt mit Gummi oder PVC aussetzen.

### Netzstecker

Reiben Sie den Netzstecker in regelmäßigen Abständen mit einem trockenen Tuch ab.  
(Feuchtigkeit und Staub können einen Brandausbruch oder elektrischen Schlag verursachen.)

# Mitgeliefertes Zubehör / Sonderzubehör

**Standardzubehör** Bitte vergewissern Sie sich nach dem Auspacken, dass die nachstehend aufgeführten Zubehörartikel vollständig im Verpackungskarton enthalten sind.

- Fernbedienung  
● N2QAYB000328



- Batterien für Fernbedienung (2)  
● R6 (UM3)

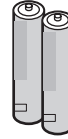

- Netzkabel  
→ S. 11

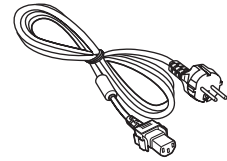

- Bedienungsanleitung

- Reinigungstuch



- Sockel  
→ S. 7

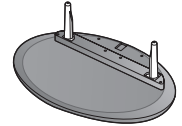

- Pan-Europäische Garantie

- Zum Lieferumfang dieses Gerätes gehören potentiell gefährliche Teile (beispielsweise Kunststoffbeutel), die von Kleinkindern aus Versehen eingeatmet oder verschluckt werden können. Halten Sie derartige Teile unbedingt außerhalb der Reichweite von Kleinkindern.

## Sonderzubehör

- Wandhalterung  
● TY-WK4P1RW

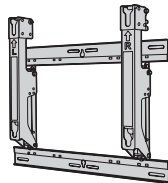

### Vorsicht

- Bitte beauftragen Sie unbedingt Ihren Fachhändler oder einen Fachmann mit der Montage der Wandhalterung, damit die volle Leistung von diesem Gerät erhalten wird und die Sicherheit gewährleistet ist.
- Bitte lesen Sie sorgfältig die Bedienungsanleitung des mitgelieferten Zubehörs durch und unternehmen Sie alle notwendigen Schritte, um ein Umkippen des Fernseher zu verhindern.
- Bitte gehen Sie bei der Aufstellung sorgsam mit dem Fernseher um, da das Gerät beschädigt werden kann, wenn es starken Stößen oder anderen Kräften ausgesetzt wird.
- Gehen Sie bei der Montage der Wandhalterung an der Wand sorgsam vor. Vergewissern Sie sich vor der Installation, dass an der vorgesehenen Montagestelle keine elektrischen Kabel oder Rohre in der Wand vorhanden sind.
- Wenn das Gerät längere Zeit nicht benutzt wird, sollte es vom Hängegestell demontiert werden, um ein Herunterfallen und Verletzungen zu vermeiden.

## Einlegen / Entfernen der Batterien der Fernbedienung

1

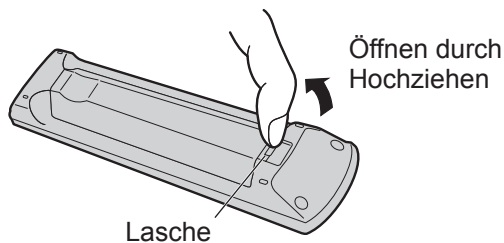

2

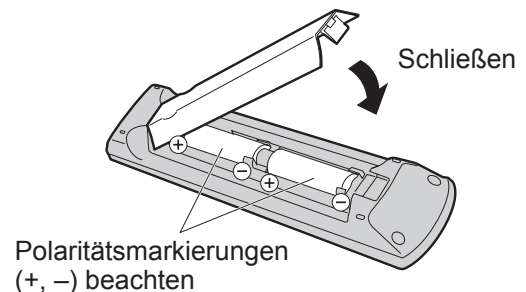

### Vorsicht

- Werden die Batterien mit vertauschter Polarität eingelegt, kann dies zu einem Auslaufen von Batterieelektrolyt und Korrosion führen, wodurch die Fernbedienung beschädigt wird.
- Legen Sie nicht eine alte und eine neue Batterie gemeinsam ein.
- Legen Sie nicht zwei Batterien unterschiedlicher Sorten (z. B. eine Alkali- und eine Manganbatterie) gemeinsam ein.
- Verwenden Sie keine aufladbaren Batterien (Ni-Cd-Akkus) in dieser Fernbedienung.
- Batterien dürfen weder verbrannt noch zerlegt werden.  
Setzen Sie Batterien keiner übermäßigen Wärme aus, z. B. direkter Sonneneinstrahlung, offenen Flammen usw.

## Befestigen des Sockels

### Warnung

Den Sockel weder zerlegen noch modifizieren.

- Anderenfalls kann das Gerät umkippen und beschädigt werden oder Verletzungen verursachen.

### Vorsicht

Den Sockel nicht mit anderen Fernsehern oder Displays verwenden.

- Anderenfalls kann das Gerät umkippen und beschädigt werden oder Verletzungen verursachen.

Den Sockel nicht verwenden, wenn er verzogen, gesprungen oder anderweitig beschädigt ist.

- Bei Verwendung eines beschädigten Sockels besteht Verletzungsgefahr. Bitte wenden Sie sich ggf. unverzüglich an Ihren Panasonic-Fachhändler.

Bei der Befestigung sicherstellen, dass alle Schrauben fest angezogen sind.

- Falls die Schrauben beim Zusammenbau nicht ausreichend fest angezogen werden, ist der Sockel nicht stabil genug, um den Fernseher zu tragen, so dass dieser umkippen und beschädigt werden kann, wodurch Verletzungen verursacht werden können.

Dafür sorgen, dass das Gerät nicht umgestoßen wird.

- Wenn der Fernseher einem starken Stoß ausgesetzt wird oder Kinder auf den Sockel klettern, während der Fernseher daran befestigt ist, kann das Gerät umkippen und Verletzungen verursachen.

Das Anbringen und Abnehmen des Fernsehers muss von mindestens zwei Personen ausgeführt werden.

- Falls diese Arbeiten nicht von mindestens zwei Personen ausgeführt werden, kann der Fernseher herunterfallen und Verletzungen verursachen.

- Ⓐ Schraube (4)  
(silbern)  
● XYN5+F18FN

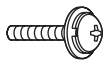

M5 × 18

- Ⓑ Schraube (4)  
(schwarz)  
● THEL061N

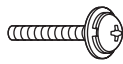

M5 × 25

- Ⓒ Stange (2)  
● R : TBLA3685  
● L : TBLA3686

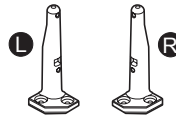

- Ⓓ Platte  
● TBLX0093  
(TX-P42U10E)  
● TBLX0097  
(TX-P50U10E)

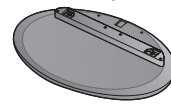

### Zusammenbau des Sockels

Verwenden Sie die vier Schrauben Ⓐ, um die linke und rechte Stange sicher an der Platte zu befestigen.

- Achten Sie unbedingt darauf, alle Schrauben fest anzuziehen.
- Falls die Schrauben gewaltsam mit einer falschen Ausrichtung eingeschraubt werden, führt dies zu einem Ausreißen der Gewinde.
- Die Unterseite jeder Stange ist mit dem Buchstaben „L“ (links) bzw. „R“ (rechts) gekennzeichnet.

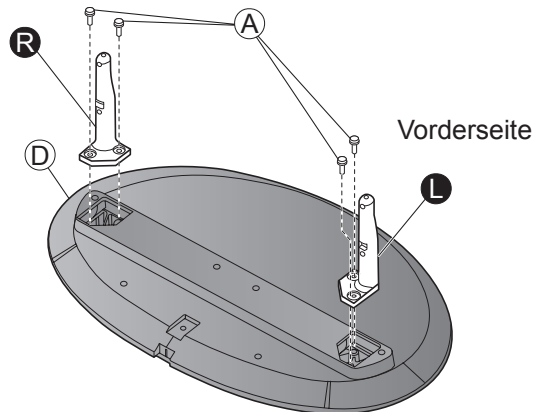

### Befestigen des Fernsehers

Verwenden Sie zum Befestigen die Schrauben Ⓑ.

- Achten Sie unbedingt darauf, alle Schrauben fest anzuziehen.
- Führen Sie diese Arbeit auf einer waagerechten, ebenen Unterlage aus.

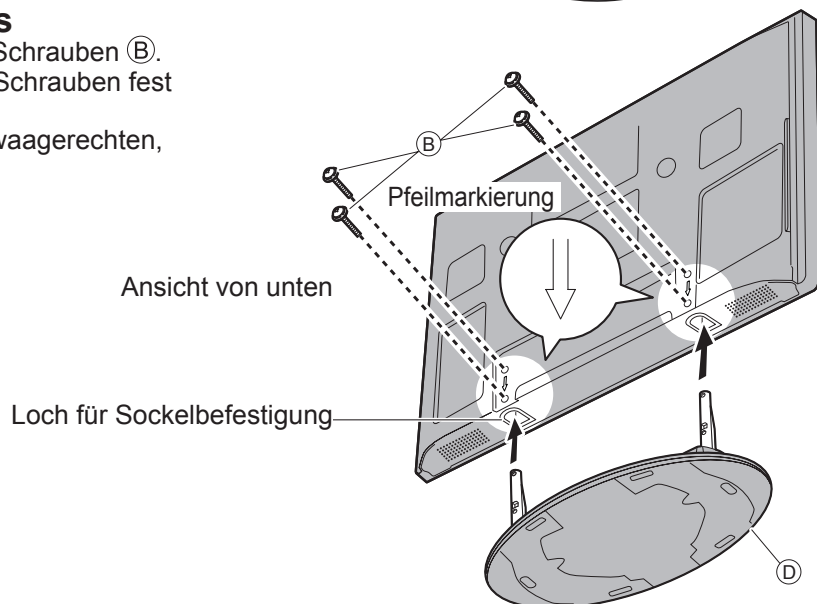

# Anordnung der Bedienelemente

## Fernseher

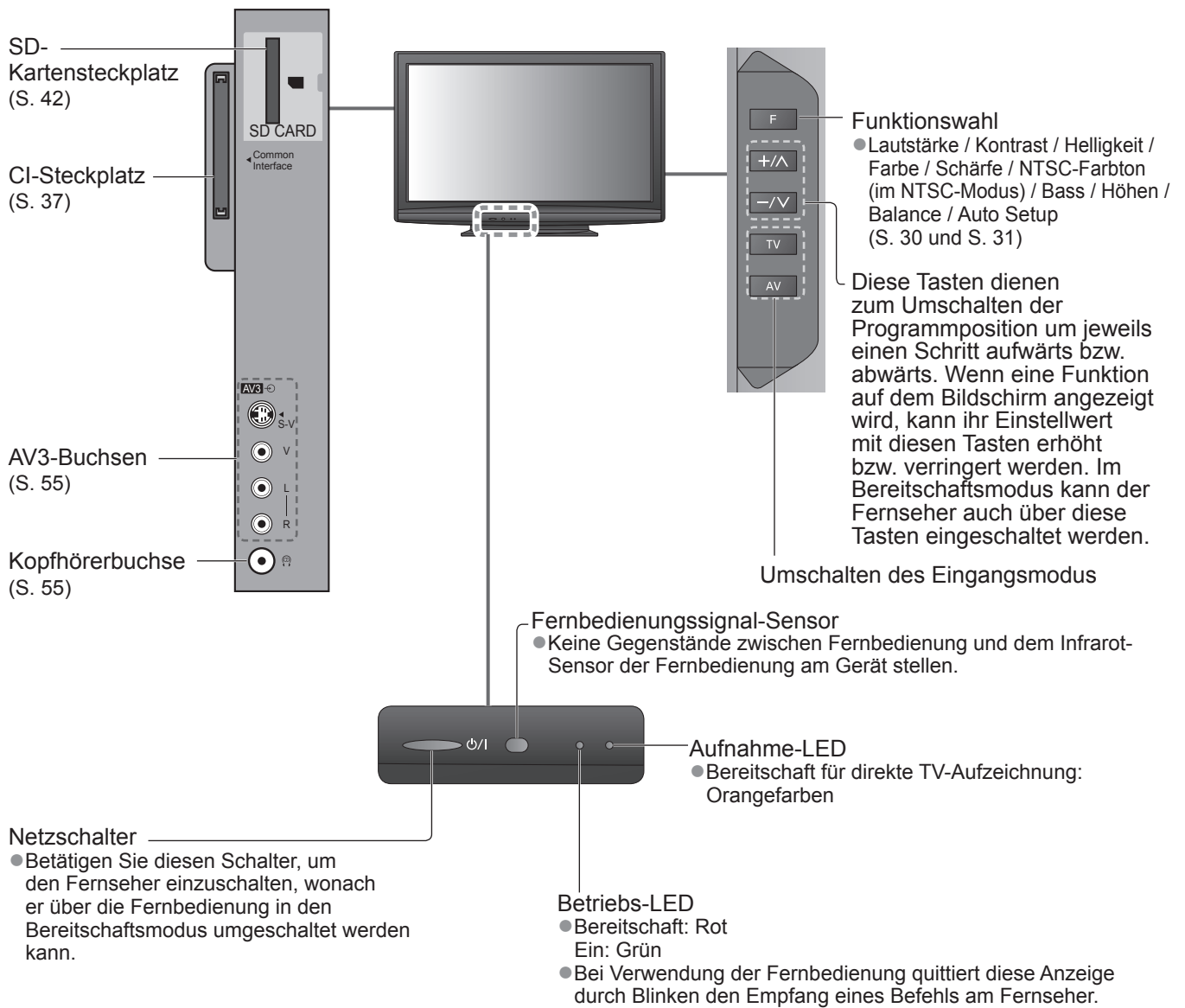



# Fernbedienung

## VIERA IMAGE VIEWER (S. 42)

- Umschalten auf den SD-Karten-Anzeigemodus

## Taste Bereitschaft Ein / Aus

- Umschalten des Fernsehers zwischen Einschalt- und Bereitschaftszustand

## Bildseitenverhältnis (S. 16)

- Umschalten des Bildseitenverhältnisses in der Bildseitenverhältnis-Wahlliste
- Das gewünschte Bildseitenverhältnis kann auch durch wiederholtes Betätigen dieser Taste eingestellt werden.

## Hauptmenü (S. 24)

- Aufrufen der Menüs „Bild“, „Ton“ und „Setup“

## Sender- / Programminformationen (S. 15)

- Anzeigen von Sender- und Programminformationen

## VIERA Link-Menü (S. 50)

- Aufrufen des „VIERA Link-Menüs“

## OK

- Bestätigen von Auswahl und Einstellungen
- Drücken Sie diese Taste nach Wahl einer Programmposition, um rasch auf ein anderes Programm umzuschalten.
- Aufrufen der Programmtabelle

## Optionsmenü (S. 17)

- Bequeme Einstellung der Betrachtungs- und Tonooptionen

## Farbige Tasten

- Auswahl, Navigation und Bedienung verschiedener Funktionen

## Videotext (S. 20)

- Umschalten auf den Videotext-Modus

## Untertitel (S. 16)

- Anzeigen von Untertiteln

## Zifferntasten

- Umschalten zwischen Programmen und Videotext-Seiten
- Eingabe von Zeichen
- Im Bereitschaftsmodus kann der Fernseher auch über diese Tasten eingeschaltet werden.

## Stummschaltung

- Schaltet den Ton Ein oder Aus (Mute)

## Erhöhen / Verringern der Lautstärke

## Wahl des Eingangsmodus

- TV – Umschalten zwischen DVB-C-Modus / DVB-T-Modus / Analog-Modus (S. 14)
- AV - Umschalten auf die verschiedenen AV-Eingänge (S. 22)

## Direkte TV-Aufzeichnung (S. 48 und S. 50)

- Sofortige Aufzeichnung des aktuellen Programms mit einem DVD-Recorder / Videorecorder über Q-Link- oder VIERA Link-Anschluss

## Normalisieren (S. 24)

- Rücksetzen aller Bild- und Toneinstellungen auf ihre Standardwerte

## Verlassen

- Rückkehr zum normalen Bild

## VIERA TOOLS (S. 41)

- Anzeigen bestimmter Spezialfunktionssymbole für direkten Zugriff auf die entsprechenden Funktionen

## Programmassistent (S. 18)

- Aufrufen des Programmassistenten

## Cursortasten

- Auswahl und Einstellung von Menüeinträgen

## Zurück

- Rückkehr zum vorigen Menü / Seite

## Halten

- Standbild / laufendes Programm (S. 15)
- Halten der aktuellen Videotext-Seite (Videotext-Modus) (S. 20)

## Index (S. 21)

- Rückkehr zur Videotext-Indexseite (Videotext-Modus)

## Surround (S. 27)

- Umschalten auf Surround sound

## Erhöhen / Verringern der Programmpositions-Nummer

- Sequentielle Programmwahl

## Bedienung angeschlossener Geräte (S. 23 und S. 52)



# Grundlegende Anschlüsse

Die in den nachstehenden Abbildungen gezeigten Zusatzgeräte und Anschlusskabel gehören nicht zum Lieferumfang dieses Fernsehers. Bitte achten Sie unbedingt darauf, den Netzstecker aus der Netzsteckdose zu ziehen, bevor Sie irgendwelche Anschlüsse herstellen oder abtrennen. Achten Sie beim Abtrennen des Netzkabels unbedingt darauf, zuerst den Netzstecker aus der Netzsteckdose zu ziehen.

## Beispiel 1 Anschließen der Antenne

### Nur Fernseher

Rückseite des Fernsehers

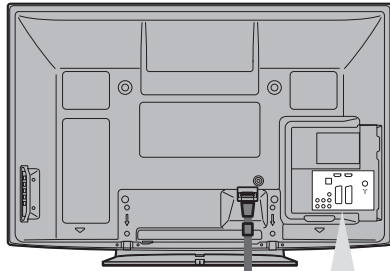

220–240 V  
Wechselstrom, 50 / 60 Hz



Netzkabel  
(mitgeliefert)

Terrestrische  
Antenne

Kabel

HF-Kabel

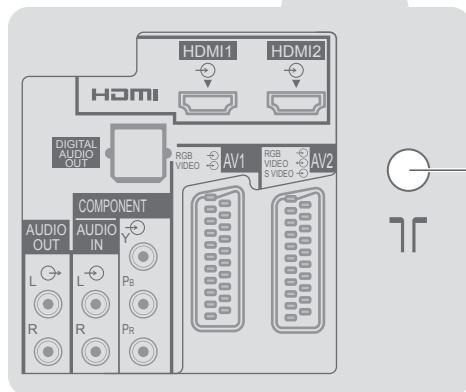

## Beispiel 2 Anschließen eines DVD- Recorders / Videorecorders

### Fernseher, DVD-Recorder oder Videorecorder

Rückseite des Fernsehers

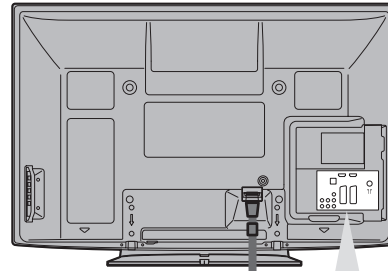

220–240 V  
Wechselstrom, 50 / 60 Hz



Netzkabel  
(mitgeliefert)

Terrestrische  
Antenne

Kabel

HF-Kabel

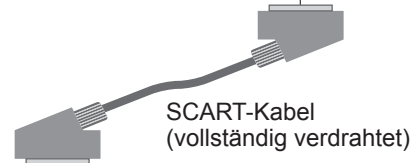
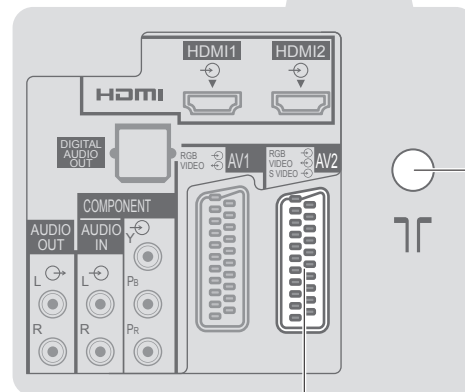

SCART-Kabel  
(vollständig verdraltet)



DVD-Recorder oder  
Videorecorder

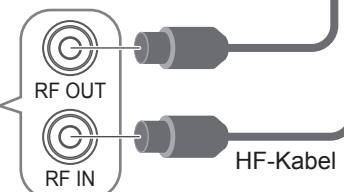

HF-Kabel

### Hinweis

- Schließen Sie einen mit Q-Link (S. 48) kompatiblen DVD-Recorder / Videorecorder an die Buchse AV1 oder AV2 des Fernsehers an.
- HDMI-kompatible Geräte können mit HDMI-Kabeln an die HDMI-Buchsen (HDMI1 / HDMI2) angeschlossen werden (S. 54).
- Q-Link-Anschluss ➔ S. 46
- VIERA Link-Anschluss ➔ S. 46 und S. 47
- Bitte schlagen Sie auch in der Bedienungsanleitung jedes anzuschließenden Zusatzgerätes nach.

### Beispiel 3

## Anschließen eines DVD-Recorders / Videorecorders und eines Kabeltuners

### Fernseher, DVD-Recorder / Videorecorder und Kabeltuner

Rückseite des Fernsehers

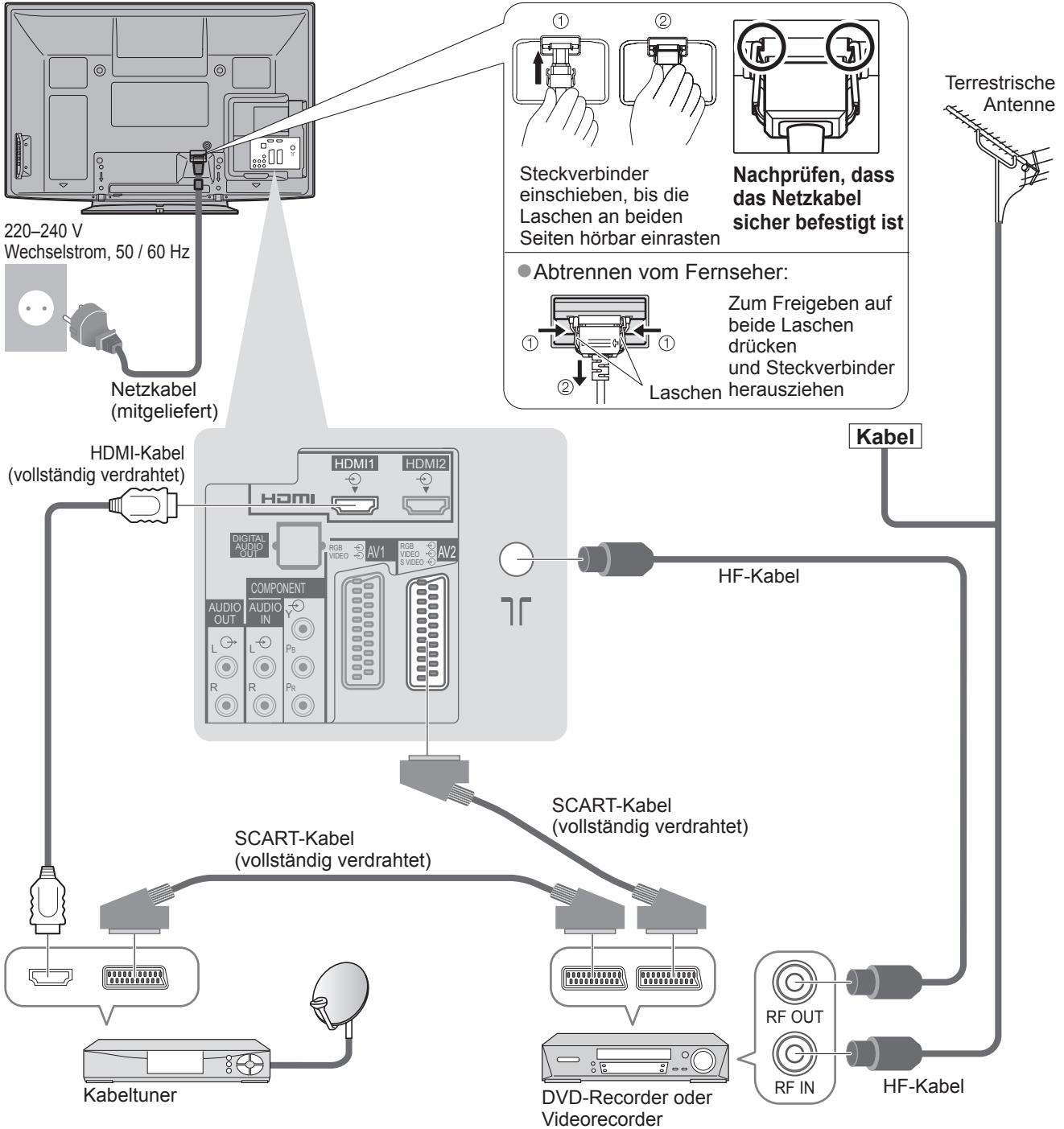

# Automatische Einrichtung

Diese Funktion dient zur automatischen Ausführung eines Sendersuchlaufs mit Speicherung aller dabei abgestimmten Fernsehsender.

- Dieses Verfahren braucht nicht ausgeführt zu werden, wenn die Einrichtung Ihres neuen Fernsehers bereits vom Fachhändler vorgenommen wurde.
- Bitte stellen Sie alle Anschlüsse (S. 10 und S. 11) her und nehmen Sie alle Einstellungen (falls erforderlich) an den angeschlossenen Geräten vor, bevor Sie die automatische Einrichtung starten. Einzelheiten zu den Einstellungen der angeschlossenen Geräte finden Sie in der Bedienungsanleitung des jeweiligen Gerätes.

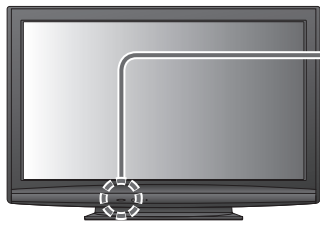

- 1 Schließen Sie den Fernseher an eine Netzsteckdose an, und schalten Sie ihn ein.**  
(Bis zum Erscheinen der Menüanzeige auf dem Bildschirm verstreichen mehrere Sekunden.)



- 2 Wählen Sie die gewünschte Sprache.**

Menüsprache			
Deutsch	Dansk	Polski	Srpski
English	Svenska	čeština	Hrvatski
Français	Norsk	Magyar	Slovenščina
Italiano	Suomi	Slovenčina	Latviešu
Español	Türkçe	Български	eesti keel
Portugués	Ελληνικά	Română	Lietuvių
Nederlands			

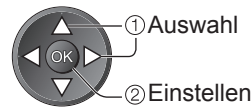

- 3 Wählen Sie Ihr Land aus.**

Land		
Deutschland	Dänemark	Polen
Österreich	Schweden	Tschechische Rep.
Frankreich	Norwegen	Ungarn
Italien	Finnland	Slowakei
Spanien	Luxemburg	Slovenien
Portugal	Belgien	Estonien
Schweiz	Niederlande	Litauen
Malta	Türkei	Osteuropa
Andorra	Griechenland	



**Die automatische Einrichtung startet**

- Die Auto Setup-Funktion beginnt mit der Suche nach Fernsehprogrammen und speichert diese ab. Die Reihenfolge, in der die Programme in der Tabelle aufgelistet werden, richtet sich nach dem Fernsehsignal, dem Fernsehsystem und den Empfangsbedingungen.

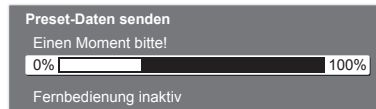

- Wenn ein mit Q-Link, VIERA Link oder einer ähnlichen Technologie (S. 48) kompatible Recorder angeschlossen ist, werden die Einstellungen für Programme, Sprache und Land / Gebiet automatisch auf den Recorder heruntergeladen.
- Falls das automatische Herunterladen versagt hat, können Sie diese Einstellungen später über einen Menüeintrag herunterladen.  
➔ „Daten herunterladen“ (S. 28)

- 4 Wählen Sie „Zu Hause“.**

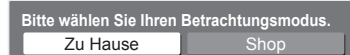

**Damit ist die automatische Einrichtung abgeschlossen, und Ihr Fernseher ist zum Empfang von Fernsehprogrammen bereit.**



- Überprüfen der Senderliste auf einen Blick  
➔ „Verwendung des Programmassistenten“ (S. 18 und S. 19)
- „Abstimmen und Bearbeiten von Programmen“  
➔ (S. 32 - 35)

## Gebrauch der Einblendungsmenüs

Die in den Bildschirm eingeblendeten Menüanzeigen ermöglichen Ihnen einen bequemen Zugriff auf zahlreiche Funktionen dieses Fernsehers.

### ■ Gebrauch der Fernbedienung



Bewegen des Cursors / Wahl eines Menüeintrags



Zugriff auf Menüs / Speichern von Einstellungen, nachdem Änderungen vorgenommen oder Optionen eingestellt wurden



Aufrufen des Hauptmenüs



Bewegen des Cursors / PegelEinstellung / Auswahl aus verschiedenen Optionen



Rückkehr zum vorigen Menü



Verlassen des Menüsystems und Rückkehr zum normalen Bild

### ■ Bildschirm-Hilfe – Anleitungsfeld

(Beispiel: Toneinstellung)

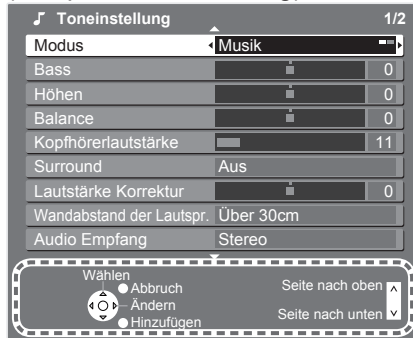

Das Anleitungsfeld bietet hilfreiche Informationen.

### Hinweis

- Bei Versagen des automatischen Sendersuchlaufs → „Auto Setup“ (S. 30 und S. 31)
- Initialisieren aller Einstellungen → „Werkseinstellungen“ (S. 38)
- Wenn der Fernseher zuletzt aus dem Bereitschaftsmodus ausgeschaltet wurde, wird nach erneutem Einschalten des Netzschalters wieder der Bereitschaftsmodus aktiviert.

### ■ Die automatische Einrichtung ist abhängig vom gewählten Land verschieden.

- Favorisiertes Netzwerk auswählen (Bei Wahl von „Schweden“)

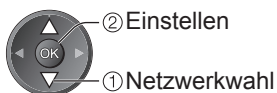

- Auto Setup Analog

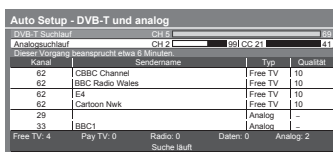

- Regionauswahl (Bei Wahl von „Finnland“)



- Auto Setup DVB-T (Bei Wahl eines anderen Lands als „Portugal“, „Polen“, „Ungarn“ und „Osteuropa“)

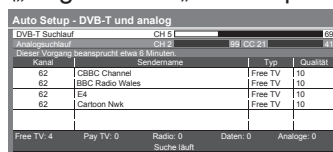

- Modus Suchlauf (Bei Wahl von „Schweden“ oder „Finnland“)



- Auto Setup DVB-C Einstellungen (Bei Wahl von „Schweden“ oder „Finnland“)

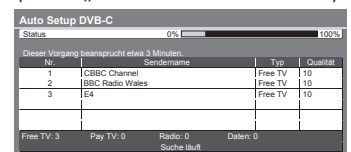

### ■ Falls versehentlich „Shop“ gewählt wurde

Durch Drücken der RETURN-Taste kann auf den gewählten Betrachtungsmodus zurückgekehrt werden.

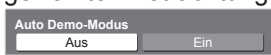

Wählen Sie „Zu Hause“.

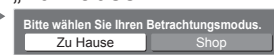

Die automatische Einrichtung ist abgeschlossen.

- Wenn Sie in diesem Menü die Einstellung „Aus“ oder „Ein“ wählen, wird der Modus „Shop“ des Fernsehers aktiviert. Um auf den Modus „Zu Hause“ zurückzukehren, initialisieren Sie alle Einstellungen durch Ausführen der Funktion Werkseinstellungen. → „Werkseinstellungen“ (S. 38)



# Betrachten von Fernsehprogrammen



## 1 Schalten Sie den Fernseher ein.

(Halten Sie die Taste ca. 1 Sekunde lang gedrückt.)



- Dazu muss der Netzschalter eingeschaltet sein. (S. 8)

## 2 Wählen Sie den gewünschten Modus.

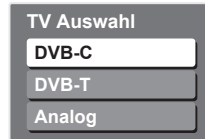

② Betrachten

① Auswahl

- Die jeweils verfügbaren Modi sind vom gewählten Land abhängig (S. 12).
- Wenn das Menü „TV Auswahl“ nicht angezeigt wird, drücken Sie die Taste TV, um den Modus umzuschalten.

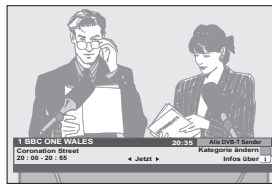

Das Informationsbanner erscheint jedes Mal, wenn Sie ein Programm wählen.

- Einzelheiten hierzu → S. 15

- Der Empfangsmodus kann auch mit der TV-Taste der Fernbedienung oder am seitlichen Bedienteil des Fernsehers gewählt werden. (S. 8)

## 3 Wählen Sie ein Programm.



aufwärts

abwärts

oder



- Um eine zwei- oder dreistellige Programmnummer zu wählen, z. B. 399 → 3 → 9 → 9

- Auswahl aus der Senderliste

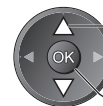
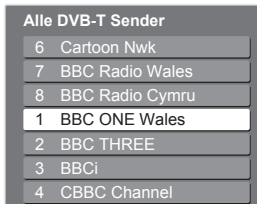

① Programmwahl

② Betrachten

- Um die Programmtabelle zu verlassen drücken Sie die Taste EXIT

### Hinweis

- Betrachten von Pay-TV-Sendungen → „Gebrauch des Common Interface“ (S. 37)

### ■ Wahl eines Programms mit Hilfe des Informationsbanners (S. 15)

Der Programmname kann überprüft werden, bevor das Programm umgeschaltet wird.

Rufen Sie das Informationsbanner auf, falls es momentan nicht angezeigt wird.

Wählen Sie das Programm bei Anzeige des Banners.

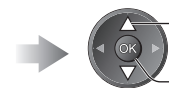

① Programmwahl

② Betrachten

- Die Anzeigedauer des Banners kann über die Funktion „Display-Anzeigedauer“ eingestellt werden (S. 29).

### ■ Wählen Sie ein Programm mit Hilfe des Programmassistenten (S. 18)

Vor dem Umschalten auf ein anderes Programm können Sie den Programmassistenten (EPG oder Senderliste) aufrufen.

- In bestimmten Ländern steht diese Funktion möglicherweise nicht zur Verfügung.

Rufen Sie den Programmassistenten auf.

Wählen Sie das Programm



① Auswahl

② Betrachten

## ■ Weitere praktische Funktionen

### Halten

Standbild / laufendes Programm



### Anzeigen des Informationsbanners

#### Anzeigen des Informationsbanners

- Das Banner erscheint auch beim Umschalten des Programms.



Beispiel (Analog-Modus):



Programmnummer

- Überprüfen des Namens einer anderen Sendung →
- Betrachten der im Banner angezeigten Sendung →
- Informationen über die nächste Sendung (DVB) →
- Ausblenden →
- Zusätzliche Informationen → (erneut drücken, um das Banner auszublenden)
- Einstellen der Anzeigedauer des Informationsbanners → „Display-Anzeigedauer“ (S. 29)

Verfügbare Funktionen / Bedeutung von Meldungen



Stummschaltung Ein

#### Schwaches Signal

Mangelhafte Empfangsqualität des Fernsehsignals

#### Verschlüsselt

Verschlüsseltes Programm

#### Dolby D +, Dolby D

Dolby Digital Plus- oder Dolby Digital-Tonspur



Untertitel-Dienst verfügbar



Videotext-Dienst verfügbar



Multi-Audio verfügbar



Multi-Video verfügbar

#### Stereo, Mono

Tonmodus

#### 1 - 90

Verbleibende Zeit der Abschalt-Uhr

- Einstellungen → S. 17

# Betrachten von Fernsehprogrammen

## ■ Weitere praktische Funktionen

### Untertitel anzeigen

#### Untertitel einblenden / ausblenden (sofern verfügbar)

- Ändern der Untertitelsprache für DVB-Programme (sofern verfügbar)
  - ➔ „Präferenz Untertitel“ (S. 29)



#### Hinweis

- Wenn Sie die STTL-Taste im Analog-Modus drücken, wird auf den Videotext-Dienst umgeschaltet und eine „Favoriten-Seite“ angezeigt (S. 21). Drücken Sie die EXIT-Taste, um auf den TV-Modus zurückzukehren.

### Bildseitenverhältnis

#### Umschalten des Bildseitenverhältnisses (der Bildgröße)



Diese Funktion ermöglicht eine Bildwiedergabe mit optimaler Bildgröße und optimalem Bildseitenverhältnis. Normalerweise enthalten Programme ein Bildseitenverhältnis-Steuersignal (Breitbild-Kennzeichnungssignal usw.), und der Fernseher wählt das richtige Bildseitenverhältnis automatisch dem Bildseitenverhältnis-Steuersignal entsprechend (S. 56).

#### ■ Manuelles Umschalten des Bildseitenverhältnisses

Rufen Sie die Bildseitenverhältnis-Wahlliste auf.

Wählen Sie den gewünschten Modus bei Anzeige der Liste.

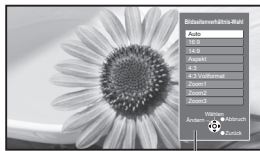

Bildseitenverhältnis-Wahlliste

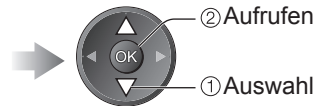

- Umschalten des Modus nur mit der ASPECT-Taste
  - ➔ ASPECT (so oft betätigen, bis der gewünschte Modus erreicht ist)

#### Auto



Das optimale Bildseitenverhältnis wird gewählt und das Bild so erweitert, dass es den Bildschirm vollständig ausfüllt.  
Einzelheiten hierzu ➔ S. 56

#### 16:9



Das Bild wird ohne Verzerrungen im echten (anamorphen) Format 16:9 angezeigt.

#### 4:3 Vollformat



Das Bild wird mit einem Bildseitenverhältnis von 4:3 angezeigt und dabei horizontal ausgedehnt, um den Bildschirm zu füllen.  
● Nur HD-Signal

#### 14:9



Das Bild wird ohne Verzerrungen mit einem Standard-Bildseitenverhältnis von 14:9 angezeigt.

#### Zoom1



Das Bild wird ohne Verzerrungen mit einem Bildseitenverhältnis von 16:9 im Letterbox-Format oder mit einem Bildseitenverhältnis von 4:3 angezeigt.

#### Aspekt



Das Bild wird mit einem Bildseitenverhältnis von 4:3 bildschirmfüllend angezeigt. Nur am linken und rechten Bildrand macht sich eine gewisse Ausdehnung bemerkbar.

#### Zoom2



Das Bild wird ohne Verzerrungen bildschirmfüllend mit einem Bildseitenverhältnis von 16:9 im echten (anamorphen) Letterbox-Format angezeigt.

#### 4:3



Das Bild wird ohne Verzerrungen mit einem Standard-Bildseitenverhältnis von 4:3 angezeigt.

#### Zoom3

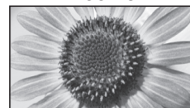

Das Bild wird ohne Verzerrungen bildschirmfüllend mit einem Bildseitenverhältnis von 2,35:1 im echten (anamorphen) Letterbox-Format angezeigt. Das Bild wird mit einem Bildseitenverhältnis von 16:9 in seiner maximalen Größe (geringfügig vergrößert) angezeigt.

#### Hinweis

- Bei HD-Programmen stehen nur die Bildseitenverhältnisse „16:9“ und „4:3 Vollformat“ zur Verfügung.
- Bei aktivierter Untertitelfunktion steht diese Funktion nicht zur Verfügung.
- Im Videotextbetrieb kann das Bildseitenverhältnis nicht geändert werden.
- Das Bildseitenverhältnis kann separat für SD- (Standardauflösung) und HD-Signale (hohe Auflösung) gespeichert werden.



## ■ Weitere praktische Funktionen

### Anzeigen der für das aktuelle Programm verfügbaren Einstellungen

#### Sofortiges Überprüfen oder Ändern des aktuellen Programmstatus

OPTION



● Ändern

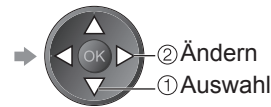

#### Multi-Video (DVB-Modus)

Gestattet Ihnen die Wahl eines anderen Bildes (sofern verfügbar)

#### Multi-Audio (DVB-Modus)

Gestattet Ihnen die Wahl einer anderen Tonsprache (sofern verfügbar).

#### Unter-Kanal (DVB-Modus)

Gestattet Ihnen die Wahl eines anderen Multi-Feed-Programms - Unterkanal (sofern verfügbar).

#### Sprache Untertitel (DVB-Modus)

Gestattet Ihnen die Wahl einer anderen Untertitelsprache (sofern verfügbar).

#### Videotext-Zeichensatz

Dient zur Einstellung der Videotext-Sprache.  
➔ Setup (S. 29)

#### Sprache Videotext (DVB-Modus)

Gestattet Ihnen die Wahl einer anderen Videotext-Sprache (sofern verfügbar).

#### Audio Empfang (Analog-Modus)

➔ Toneinstellung (S. 27)

#### Lautstärke Korrektur

Dient zur Einstellung der Lautstärke der einzelnen Programme oder des Eingangsmodus.

#### Hinweis

- Die Einstellungen können auch in der Menüliste geändert werden (S. 26 - 29).

### Abschalt-Uhr

#### Automatisches Ausschalten des Fernsehers nach Verstreichen der festgelegten Zeitdauer

Rufen Sie die Menüanzeige auf.



Wählen Sie „Setup“.



Wählen Sie „Abschalt-Uhr“, und stellen Sie die gewünschte Zeitdauer ein.



- Löschen ➔ Wählen Sie die Einstellung „Aus“, oder schalten Sie den Fernseher aus.
- Anzeigen der verbleibenden Zeit ➔ Informationsbanner (S. 15)

#### Hinweis

- Wenn die verbleibende Zeit weniger als 3 Minuten beträgt, blinkt die Zeitanzeige auf dem Bildschirm.

# Verwendung des Programmassistenten

Der Programmassistent – Electronic Programme Guide (EPG) ermöglicht Ihnen den Zugriff auf Programminformationen zum momentan ausgestrahlten Programmen und den Programmen der nächsten sieben Tage (abhängig vom Sender).

- Diese Funktion variiert je nach dem gewählten Land (S. 12).
- DVB-T- und analoge Sender werden auf dem gleichen Bildschirm des Programmassistenten angezeigt. Analoge Sender werden nach DVB-T-Sendern aufgelistet, aber es wird keine Programmliste angezeigt. „D“ bedeutet DVB-T-Programm und „A“ analoges Programm.
- Beim erstmaligen Einschalten des Fernsehers, oder wenn das Gerät länger als eine Woche ausgeschaltet war, kann einige Zeit verstreichen, bevor der komplette Programmassistent eingeblendet wird.



## 1 Wählen Sie den gewünschten Modus.

→ S. 14



## 2 Rufen Sie den Programmassistenten auf.

- Ansicht ändern (Horizontal / Hochformat) → Wählen Sie „Horizontal“, um mehrere Programme in der Liste zu sehen. Wählen Sie „Hochformat“, um jeweils ein einziges Programm zu sehen.

Zeit Programmassistent

Gegenwärtiges Datum und Uhrzeit

Beispiel: Datum Programmassistent Sendung

D	1	7	14	21
1	BBC ONE	DIY SOS: We open in the Baltersbys		
D	7	BBC THREE	Eastender	DIY SOS
			Hot Wars	Holiday Program
D	14	E4	Emmerdal	Coronation Street
D	21	BBC FOUR	10 O' clock News BBC	Pepsi Char.
D	28	BBC 2W	Panorama	Spring watch
D	35	BBC1	I'm A Celebrity	Pop Idol
D	42	BBC Radi	Rugby	15 To 1

Horizontal (Anzeige nach Programm)  
Werbung Programmposition und -name

Beispiel:

TV Guide: Hochformat

D	1	7	14	21
1	BBC ONE	DIY SOS		
D	7	BBC THREE	Eastender	DIY SOS
			Hot Wars	Holiday Program
D	14	E4	Emmerdal	Coronation Street
D	21	BBC FOUR	10 O' clock News BBC	Pepsi Char.
D	28	BBC 2W	Panorama	Spring watch
D	35	BBC1	I'm A Celebrity	Pop Idol
D	42	BBC Radi	Rugby	15 To 1

Hochformat (Anzeige nach Zeit)

### ■ Voriger Tag (DVB-Modus)



### ■ Nächster Tag (DVB-Modus)



### ■ Betrachten des Programms

Wählen Sie eine Sendung oder ein Programm.

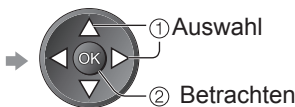

### ■ Details über die Sendung einblenden (DVB-Modus)

Wählen Sie das gewünschte Programm.

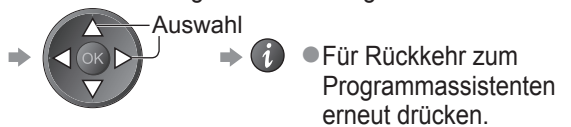

### ■ Rückkehr zum TV-Modus



### ■ Anzeigen einer Programmliste des gewählten Typs (DVB-Modus)



(Typenliste)

Programm-Typ
Alle Typen
Film
Nachrichten
...
...

① Typ auswählen  
② Anzeigen

### ■ Anzeigen einer Programmliste des gewählten Programm-Typs



(Kategorienliste)

Kategorie
Alle Sender
Alle DVB-T Sender
Alle Analogsender
Freie Sender
Pay TV-Sender
TV
Radio
Favorit1
Favorit2
Favorit3
Favorit4

Nur analoge Programme werden angezeigt.

① Kategorie auswählen  
② Anzeigen

Auflisten von Lieblingsprogrammen → S. 33

■ **Abhängig vom gewählten Land unterstützt dieser Fernseher das GUIDE Plus+-System im DVB-T-Modus oder im Analog-Modus.**

Eine Eingabe oder Aktualisierung der Postleitzahl ist erforderlich. Folgen Sie den Anweisungen, die auf dem Bildschirm erscheinen.

- Die Einrichtung kann auch manuell im Menü „Setup“ vorgenommen werden.  
➔ „Aktualisierung“ / „Postcode“ in „GUIDE Plus+ Einstellungen“ (S. 29)
- Geben Sie Ihre Postleitzahl ein, wenn Sie zum ersten Mal von dieser Funktion Gebrauch machen. Wenn Sie eine falsche oder keine Postleitzahl eingeben, wird Werbung möglicherweise nicht richtig angezeigt.

**Werbung anzeigen**

OPTION



- Werbung umschalten ➔



- Rückkehr zum Programmassistenten ➔

OPTION



oder RETURN



- Neueste Werbung anzeigen ➔ „Aktualisierung“ unter „GUIDE Plus+ Einstellungen“ (S. 29)

**Hinweis**

- Damit die Informationen fortlaufend aktualisiert werden können, sollte der Fernseher nachts im Bereitschaftsmodus verbleiben.

■ **Abhängig vom gewählten Land wird der Programmassistent möglicherweise nicht unterstützt.**

In einem solchen Fall wird die Senderliste eingeblendet.

Alle Analogsender	
6	Cartoon Nwk
7	BBC Radio Wales
8	BBC Radio Cymru
1	BBC ONE Wales
2	BBC THREE
3	BBCi
4	CBBC Channel



① Programmwahl

② Betrachten

# Betrachten von Videotext

Bei Videotext-Diensten handelt es sich um Textinformationen, die von Sendern ausgestrahlt werden. Die angebotenen Funktionen sind je nach Sender verschieden.



## Worum handelt es sich beim FLOF-Modus (FASTEXT)?

Im FLOF-Modus erscheinen vier Themenbereiche in unterschiedlichen Farben am unteren Bildschirmrand. Um auf weitere Informationen zu einem dieser Themenbereiche zuzugreifen, drücken Sie die entsprechende farbige Taste an der Fernbedienung. Diese Funktionen bietet Ihnen einen schnellen Zugriff zu Informationen über die angezeigten Themenbereiche.

## Worum handelt es sich beim TOP-Modus?

Bei TOP-Videotext handelt es sich um eine wesentliche Verbesserung des Standarddienstes, die Ihnen das Auffinden gewünschter Videotext-Seiten erleichtert.

- Rasche Übersicht über die verfügbaren Videotext-Informationen
- Bequeme Auswahl des gewünschten Themas in mehreren Schritten
- Seitenstatus-Informationen am unteren Bildschirmrand

Seite aufwärts / abwärts →  

Rot Grün

Auswahl des gewünschten Themenbereichs → 

Blau

Wahl des nächsten Themas innerhalb des gewählten Themenbereichs (Nach dem letzten Thema wird auf den nächsten Themenbereich weitergeschaltet.) → 

Gelb

## Worum handelt es sich beim List-Modus?

Im List-Modus erscheinen vier Seitennummern in unterschiedlichen Farben am unteren Bildschirmrand. Diese Nummern können geändert und im Speicher des Fernsehers gespeichert werden. („Häufig betrachtete Seiten speichern“, S. 21)

## ■ Umschalten des Modus → „Videotext“ im Menü „Setup“ (S. 29)



**1** Schalten Sie auf Videotext um.



**2** Wählen Sie die gewünschte Seite.



**1 Schalten Sie auf Videotext um.**

- Die Indexseite wird angezeigt (der Inhalt ist je nach Inhalt verschieden).

**2 Wählen Sie die gewünschte Seite.**

1 2 3  
4 5 6  
7 8 9  
0

oder  aufwärts  
oder  abwärts

oder    

(entspricht dem Farbbalken)

■ **Einstellen des Kontrasts** →  (dreimal drücken) → 

Bei Anzeige des blauen Balkens

■ **Rückkehr zum TV-Modus** → 

Unterseitennummer

Uhrzeit / Datum

Aktuelle Seitennummer

Farbbalken

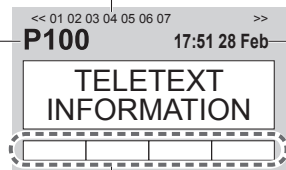

## Anzeigen verdeckter Daten

Verdeckte Wörter, z. B. die Antworten von Quiz-Seiten, anzeigen

MENU →  • Erneut verdecken → 

## GANZ / OBEN / UNTEN

MENU → 

(OBEN) → (UNTEN) → normal (GANZ)

P100 Broadcast → P100 Broadcast → P100 Broadcast

(obere Hälfte vergrößern) → (untere Hälfte vergrößern)

## Halten

### Automatische Aktualisierung stoppen

(Halten der aktuellen Seite ohne Aktualisierung)

HOLD →  • Fortsetzen → 

## Index

### Rückkehr zur Haupt-Indexseite



## Eine Favoriten-Seite aufrufen

### Anzeigen einer gespeicherten Favoriten-Seite



- Rufen Sie die unter der blauen Taste gespeicherte Seite auf (List-Modus).
- Die Werkseinstellung ist „P103“.

## Mehrbildanzeige

### Gleichzeitiges Betrachten von Fernsehprogramm und Videotext in zwei Fenstern



(zweimal drücken)

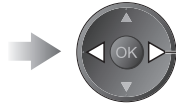

Wählen Sie Bild und Text Ein oder Aus.



- Diese Operation kann nur bei Anzeige von Videotext ausgeführt werden.

## Häufig betrachtete Seiten speichern

### Häufig betrachtete Seiten mit Hilfe der farbigen Tasten speichern

(nur im List-Modus)

Bei Anzeige der Seite



Entsprechende farbige Taste



OK gedrückt halten

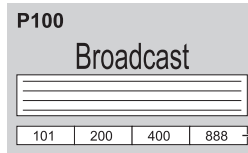

Die Farbe der Nummer wechselt auf Weiß.

### ■ Ändern gespeicherter Seiten

Geben Sie eine neue Seitennummer ein.



Zu ändernde farbige Taste



OK gedrückt halten

## Unterseiten anzeigen

### Unterseiten anzeigen (nur wenn Videotext mehr als eine Seite umfasst)

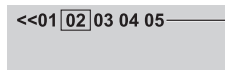

Erscheint am oberen Bildschirmrand.

### ■ Anzeigen einer bestimmten Unterseite

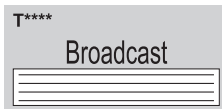

Geben Sie die 4-stellige Nummer ein.

Beispiel: P6

0 0 0 6

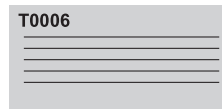

- Unterseiten:  
Die Anzahl der Unterseiten (maximal 79) ist je nach Sender verschieden.  
Der Suchvorgang kann längere Zeit beanspruchen, doch können Sie währenddessen ein Fernsehprogramm betrachten.

## Fernsehen beim Warten auf Aktualisierung

### Betrachten eines Fernsehprogramms während der Suche nach einer Videotext-Seite

Videotext wird automatisch aktualisiert, sobald neue Informationen verfügbar werden.

Vorübergehendes Umschalten auf Fernsehprogramm

Anzeigen der aktualisierten Seite



Erscheint nach beendeter Aktualisierung.



(Sie können das Programm nicht umschalten.)

- Manche Nachrichtenseiten verfügen über eine Funktion („News Flash“), die auf den Eingang neuester Nachrichten aufmerksam macht.

# Betrachten von externen Eingangssignalen

Nach Anschluss eines Zusatzgerätes (Videorecorder, DVD-Gerät usw.) können Sie dessen Eingangssignal auf dem Bildschirm betrachten.

● Anschließen eines Zusatzgerätes → S. 10, 11 und 54

Die Fernbedienung im Lieferumfang dieses Fernsehers kann zur Steuerung bestimmter Funktionen des gewählten Zusatzgerätes verwendet werden.



1

## Schalten Sie den Fernseher ein.

■ Bei Herstellung eines SCART-Anschlusses wie in Beispiel 2 oder 3 (S. 10 und S. 11)

→ Das Eingangssignal wird automatisch auf dem Bildschirm angezeigt, sobald die Wiedergabe am Zusatzgerät startet.

● Die Art des Eingangssignals wird automatisch von der SCART-Buchse (Stift 8) ermittelt.

● Bei Herstellung eines HDMI-Anschlusses (S. 54) steht diese Funktion ebenfalls zur Verfügung.

■ Falls der Eingangsmodus nicht automatisch umgeschaltet wird

→ Führen Sie Schritt 2 und 3 unten aus.

● Überprüfen Sie die Einrichtung des Gerätes.

2

## Rufen Sie das Menü „Eingangswahl“ auf.

AV

3

## Wählen Sie den Eingang, an den das Zusatzgerät angeschlossen ist.

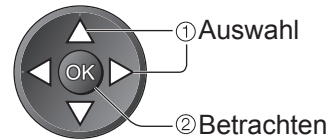
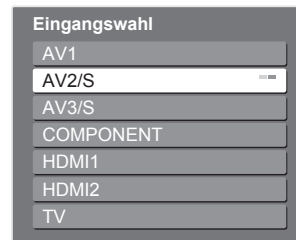

● Der Eingang kann auch mit der AV-Taste an der Fernbedienung oder an der Seitenwand des Fernsehers gewählt werden. Betätigen Sie die Taste so oft, bis der gewünschte Eingang gewählt ist.

● Um zwischen AV2/AV3 und AV2S/AV3S umzuschalten, betätigen Sie die linke bzw. rechte Cursortaste.

● Jeder Eingabemodus kann wunschgemäß benannt oder bei der Eingangswahl übersprungen werden. → „AV Label bearbeiten“ (S. 40)

Übersprungene Eingänge werden bei Betätigung der AV-Taste nicht angezeigt.

4

## Betrachten

Der gewählte Eingangsmodus wird angezeigt.

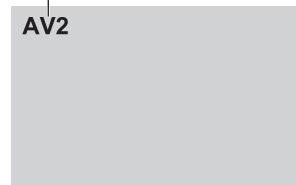

## ■ Rückkehr zum TV-Modus

→ TV









## Hinweis

● Wenn das Zusatzgerät über eine Funktion für Einstellung des Bildseitenverhältnisses verfügt, wählen Sie die Einstellung „16:9“.

● Einzelheiten hierzu sind der Bedienungsanleitung des betreffenden Gerätes zu entnehmen oder von Ihrem Panasonic-Fachhändler zu erfahren.

## Steuerung eines angeschlossenen Gerätes über die Fernbedienung des Fernsehers

Ein an den Fernseher angeschlossenes Gerät der Marke Panasonic kann direkt über die in der nachstehenden Tabelle aufgeführten Tasten dieser Fernbedienung gesteuert werden.

	<b>Bereitschaft</b> Umschalten in den Bereitschaftsmodus / Einschalten
	<b>Wiedergabe</b> Wiedergabe einer Videocassette / DVD
	<b>Stopp</b> Stoppen des aktuellen Betriebsvorgangs
	<b>Rückspulen / Überspringen / Suchlauf</b> Videorecorder: Rückspulen, Suchlauf rückwärts (während der Wiedergabe) DVD-Gerät: Sprung an den vorigen Titel oder DVD-Video-Titel Halten Sie die Taste gedrückt, um einen Suchlauf rückwärts auszuführen.
	<b>Schnellvorlauf / Überspringen / Suchlauf</b> Videorecorder: Schnellvorlauf, Suchlauf vorwärts (während der Wiedergabe) DVD-Gerät: Sprung an den nächsten Titel oder DVD-Video-Titel Halten Sie die Taste gedrückt, um einen Suchlauf vorwärts auszuführen.
	<b>Pause</b> Pause / Fortsetzen DVD-Gerät: Für Zeitlupenwiedergabe halten Sie die Taste gedrückt.
	<b>Erhöhen / Verringern der Programmpositions-Nummer</b> Programm wählen
	<b>Aufzeichnung</b> Starten der Aufzeichnung

### ■ Ändern des Fernbedienungs-codes entsprechend der Art des Zusatzgerätes

Jede Art von Panasonic-Gerät besitzt einen eigenen Fernbedienungscode.

Ändern Sie den Code dem jeweils zu steuernden Gerät entsprechend.

Um das angeschlossene Gerät über VIERA Link (S. 52) zu steuern, wählen Sie den Code „73“.

Halten Sie  gedrückt, während Sie die folgenden Bedienungsvorgänge ausführen.

Geben Sie den jeweils in der nachstehenden Tabelle für den Typ des zu steuernden Gerätes angegebenen Code ein.



➔ Drücken Sie 

Gerätetyp	Code
DVD-Recorder, DVD-Player	70 (Standardeinstellung)
Player-Heimkinoanlage, Blu-ray Disc-Heimkinoanlage	71
Videorecorder	72
Mit VIERA Link verwendetes Gerät ➔ „VIERA Link Einstellungen“ (S. 52)	73

#### Hinweis

- Vergewissern Sie sich nach einer Änderung des Codes, dass die Fernbedienung richtig funktioniert.
- Nach einem Austausch der Batterien werden die Code-Standardeinstellungen u. U. wiederhergestellt.
- Bei bestimmten Gerätemodellen können manche Funktionen möglicherweise nicht gesteuert werden.

# Gebrauch der Menüfunktionen

Verschiedene Menüs können aufgerufen werden, die Ihnen eine benutzerspezifische Einstellung von Bild-, Ton- und anderen Funktion ermöglichen.



**1 Rufen Sie die Menüanzeige auf.**  
 MENU Die (je nach Eingangssignal verschiedenen) Funktionen, die eingestellt werden können, werden angezeigt.

**2 Wählen Sie das gewünschte Menü.**  
**② Aufrufen**  
**① Auswahl**  
 (Beispiel: Menü Bildeinstellung)

**3 Wählen Sie den gewünschten Eintrag.**  
 Auswahl  
 (Beispiel: Menü Bildeinstellung)

**4 Nehmen Sie gewünschte Einstellung oder Auswahl vor.**  
**① Ändern**  
**② Speichern oder Aufrufen** (bei bestimmten Funktionen erforderlich)  
 (Beispiel: Menü Bildeinstellung)

## ■ Sofortige Rückkehr zum TV-Modus



## ■ Rückkehr zur vorigen Anzeige



## ■ Umblättern der Menüseiten

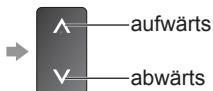

## ■ Auswahl aus mehreren Optionen

Numer und Position der Optionen  
 geändert

## ■ Einstellung über Pegelsteller

verschoben

## ■ Weiterschalten zur nächsten Anzeige

Die nächste Anzeige erscheint.

## ■ Eingeben von Zeichen über die eingeblendete Tastatur

Bei bestimmten Einträgen können Namen oder Zahlen frei eingegeben werden.



Geben Sie die Zeichen einzeln ein.



Speichern



- Zeichen können über die Zifferntasten eingegeben werden.  
 ➔ „Zeichentabelle für Zifferntasten“ (S. 58)

## ■ Zurücksetzen der Einstellungen

- Nur die Bildeinstellungen zurücksetzen  
 ➔ „Grundeinstellungen“ im Menü Bildeinstellung (S. 26)
- Nur die Toneinstellungen zurücksetzen  
 ➔ „Grundeinstellungen“ im Menü Toneinstellung (S. 27)
- Gemeinsames Zurücksetzen aller Bild- und Toneinstellungen  
 ➔ (Lautstärkepegel und Bildseitenverhältnis werden ebenfalls zurückgesetzt.)
- Initialisieren aller Einstellungen  
 ➔ „Werkseinstellungen“ im Menü Setup (S. 29)



## ■ Übersicht

● Bedienung → S. 24

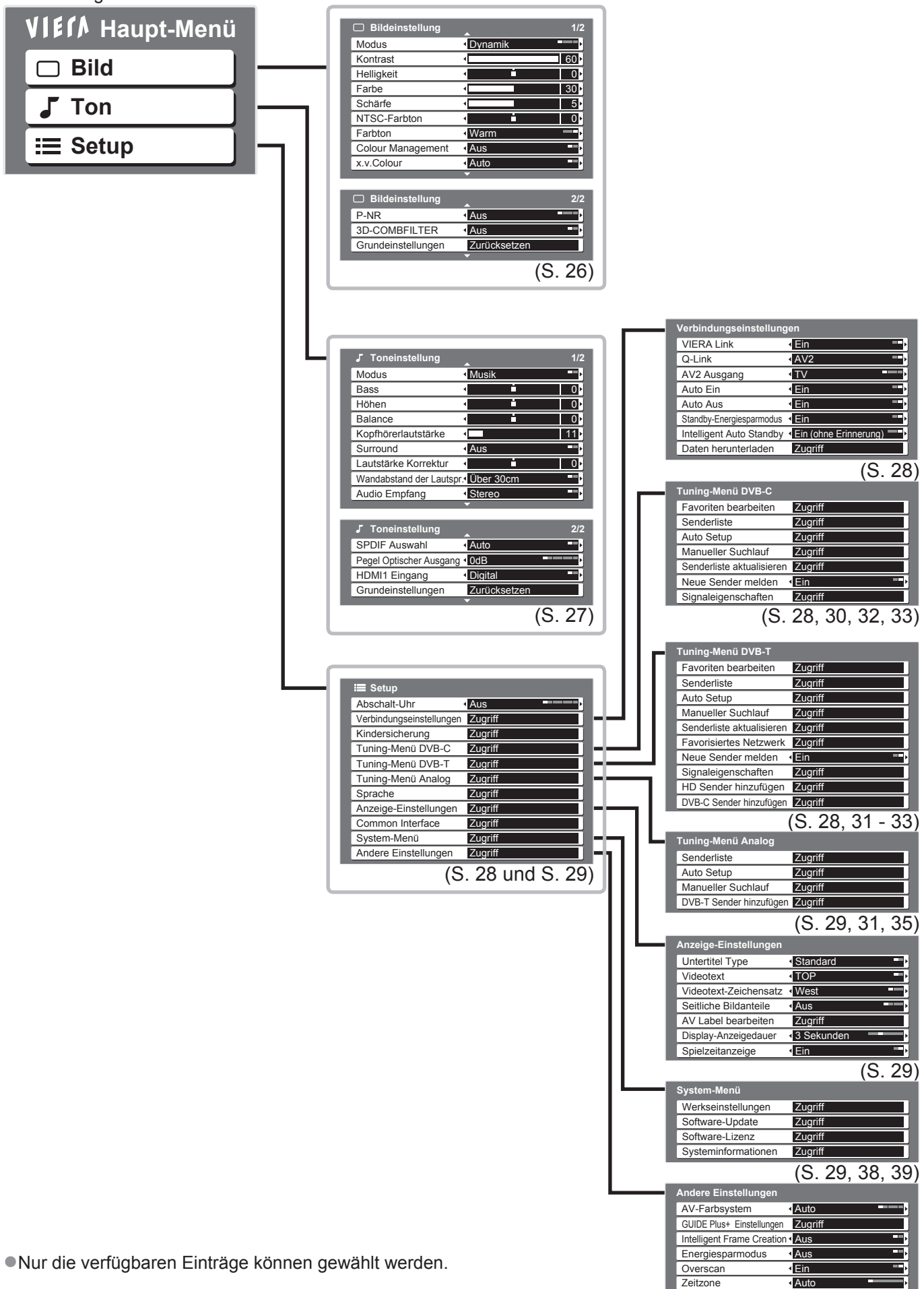

Betrachten

● Gebrauch der Menüfunktionen (Bildqualität, Klangqualität usw.)

● Nur die verfügbaren Einträge können gewählt werden.

# Gebrauch der Menüfunktionen

## ■Menüliste

Menü	Eintrag	Einstellungen / Konfiguration (Optionen)
Bild	<b>Modus</b>	<p>Grundlegender Bildmodus (<b>Dynamik / Normal / Kino / Spiel</b>)</p> <ul style="list-style-type: none"> <li>●Nehmen Sie diese Einstellung für jedes Eingangssignal vor.</li> </ul> <p>Dynamik : Liefert optimale Einstellungen von Kontrast und Schärfe des Bildes beim Betrachten in einem hellen Raum.</p> <p>Normal : Empfiehlt sich zum Betrachten unter normalen Umgebungsbedingungen der Raumbeleuchtung.</p> <p>Kino : Eignet sich zum Betrachten von Spielfilmen in einem abgedunkelten Raum mit einem Bild wie in einem Filmtheater.</p> <p>Spiel : Spricht schnell auf das Eingangssignal an und liefert ein für Spiele geeignetes Bild.</p> <ul style="list-style-type: none"> <li>●Diese Funktion steht im TV-Modus nicht zur Verfügung.</li> <li>●Die Verwendungszeit des SPIEL-Modus kann rechts oben in den Bildschirm eingeblendet werden.</li> </ul> <p>➔ „Spielzeitanzeige“ (S. 29)</p>
	<b>Kontrast, Helligkeit, Farbe, Schärfe</b>	Dient zum Erhöhen oder Verringern der Pegel dieser Optionen, um die Einstellungen Ihren persönlichen Vorstellungen optimal anzupassen.
	<b>NTSC-Farbton</b>	<p>Wenn eine NTSC-Signalquelle an den Fernseher angeschlossen ist, kann der Farbton des Bildes wunschgemäß eingestellt werden.</p> <ul style="list-style-type: none"> <li>●Diese Funktion steht nur beim Empfang von NTSC-Signalen zur Verfügung.</li> </ul>
	<b>Farbton</b>	Ermöglicht Ihnen eine Einstellung des Gesamtfarbtons des Bildes ( <b>Kühl / Normal / Warm</b> )
	<b>Colour Management</b>	Lebhaftere Farben werden automatisch erzeugt. ( <b>Aus / Ein</b> )
	<b>x.v.Colour</b>	<p>Erhöht die Farbabstufungen (<b>Aus / Auto</b>)</p> <ul style="list-style-type: none"> <li>●Diese Funktion ist wirksam, wenn HD-Bewegtbilder von einem Zusatzgerät betrachtet werden.</li> <li>●Diese Funktion steht nur im HDMI-Eingangsmodus oder Film-Anzeigemodus zur Verfügung (S. 44).</li> </ul>
	<b>P-NR</b>	Reduzierung von Bildrauschen Unerwünschtes Rauschen und Flimmern in den Bildkonturen wird automatisch reduziert. ces. ( <b>Aus / Niedrig / Mittel / Hoch</b> )
	<b>3D-COMBFILTER</b>	<p>Beim Anzeigen eines Standbildes oder bei Zeitlupenwiedergabe macht sich gelegentlich ein Farbmuster bemerkbar.</p> <p>Wählen Sie die Einstellung „Ein“, um schärfere, originalgetreue Farben zu erhalten. (<b>Aus / Ein</b>)</p> <ul style="list-style-type: none"> <li>●Diese Funktion steht nur beim Empfang von PAL- oder NTSC-Signalen zur Verfügung.</li> <li>●Bei RGB-, S-Video-, Komponenten- und HDMI-Signalen sowie beim Betrachten einer SD-Karte steht diese Funktion nicht zur Verfügung.</li> </ul>
	<b>Grundeinstellungen</b>	Drücken Sie die Taste OK, um die aktuellen Bildeinstellungen auf die Vorgabeeinstellungen zurückzustellen.

Menü	Eintrag	Einstellungen / Konfiguration (Optionen)
Ton	<b>Modus</b>	Grundlegender Tonmodus ( <b>Musik / Sprache</b> )
	<b>Bass</b>	Erhöht oder verringert den Pegel, um die Ausgabe der Bässe zu verstärken oder abzuschwächen.
	<b>Höhen</b>	Erhöht oder verringert den Pegel, um die Ausgabe der Höhen zu verstärken oder abzuschwächen.
	<b>Balance</b>	Dient zur Einstellung des relativen Lautstärkeanteils des rechten und linken Lautsprechers.
	<b>Kopfhörerlautstärke</b>	Dient zur Einstellung des Lautstärkepegels des Kopfhörers.
	<b>Surround</b>	Surround Sound-Einstellungen ( <b>Aus / V-Audio</b> ) V-Audio: Eine Dynamic Enhancer-Schaltung wird zur Simulation eines räumlichen Effekts mit verbesserter Breite eingesetzt. ● Eine Umschaltung ist auch über die Surround-Taste an der Fernbedienung möglich. (S. 9)
	<b>Lautstärke Korrektur</b>	Dient zur Einstellung der Lautstärke der einzelnen Programme oder des Eingangsmodus.
	<b>Wandabstand der Lautspr.</b>	Dient zur Einstellung der Wiedergabe der tiefen Frequenzen ( <b>Über 30cm / Unter 30cm</b> ) ● Wenn der Abstand zwischen der Rückwand des Fernsehers und der Wand mehr als 30 cm beträgt, empfiehlt sich die Wahl der Einstellung „Über 30cm“. ● Wenn der Abstand zwischen der Rückwand des Fernsehers und der Wand weniger als 30 cm beträgt, empfiehlt sich die Wahl der Einstellung „Unter 30cm“.
	<b>Audio Empfang</b>	Dient zur Wahl zwischen stereophonem und monauralem Empfang. ( <b>Mono / Stereo</b> ) ● Normaleinstellung: Stereo ● Wenn ein Stereosignal nicht empfangen werden kann: Mono ● M1 / M2: Dient zur Wahl des Kanals, wenn zwei monaurale Tonkanäle vorhanden sind. ● Diese Funktion steht nur im Analog-Modus zur Verfügung.
	<b>SPDIF Auswahl</b>	Dient zur Wahl der Grundeinstellung für das von der Buchse DIGITAL AUDIO OUT ausgegebene digitale Audiosignal. ( <b>Auto / PCM</b> ) Auto : Signale der Formate Dolby Digital Plus und Dolby Digital werden als Dolby Digital-Bitfluss ausgegeben. Signale des Formats HE-AAC (48 kHz) werden als DTS-Ton ausgegeben. Signale des Formats MPEG werden als PCM-Ton ausgegeben. PCM : Das digitale Ausgangssignal ist fest auf PCM-Ton eingestellt. ● Diese Funktion steht nur im DVB-Modus oder Film-Anzeigemodus zur Verfügung. (S. 44)
	<b>Pegel Optischer Ausgang</b>	Normalerweise besitzt MPEG-Ton einen höheren Lautstärkepegel als andere Arten von Tonspuren. Sie können den Audiopegel des von der Buchse DIGITAL AUDIO OUT ausgegebenen MPEG-Signals als Ausgangseinstellung festlegen. ( <b>0 / -2 / -4 / -6 / -8 / -10 / -12dB</b> ) ● Diese Funktion steht nur im DVB-Modus zur Verfügung.
<b>HDMI1 Eingang</b>	Passen Sie die Einstellung dem jeweiligen Eingangssignal an. ( <b>Digital / Analog</b> ) (S. 59) Digital : HDMI-Kabelanschluss Analog : HDMI-DVI-Adapterkabelanschluss ● Diese Funktion steht nur im HDMI-Eingangsmodus zur Verfügung. ● Der Buchse HDMI2 können nur Digitalsignale zugeleitet werden. ● Für die Buchse HDMI2 steht diese Einstellung nicht zur Verfügung.	
<b>Grundeinstellungen</b>	Drücken Sie die Taste OK, um die aktuellen Toneinstellungen auf die Standardeinstellungen zurückzusetzen.	

- Bei Verwendung einer SD-Karte wird ein anderes Menü angezeigt. (S. 43 - 45)
- Nur die verfügbaren Einträge können gewählt werden.

# Gebrauch der Menüfunktionen

## ■ Menüliste

Menü	Eintrag	Einstellungen / Konfiguration (Optionen)	
Verbindungseinstellungen	<b>Abschalt-Uhr</b>	Dient zur Festlegung der Zeitdauer, nach der sich der Fernseher automatisch ausschaltet. <b>(Aus / 15 / 30 / 45 / 60 / 75 / 90 Minuten)</b>	
	<b>VIERA Link</b>	Dient zur Festlegung, ob die VIERA Link-Funktionen verwendet werden sollen oder nicht. <b>(Aus / Ein)</b> (S. 49)	
	<b>Q-Link</b>	Dient zur Wahl der AV-Buchse, die für die Datenkommunikation zwischen dem Fernseher und einem kompatiblen Recorder verwendet werden soll. <b>(AV1 / AV2)</b> (S. 48) <ul style="list-style-type: none"> <li>● Wählen Sie die Buchse, an die der Recorder angeschlossen ist, selbst dann, wenn dieser nicht mit der Q-Link-Funktion kompatibel ist.</li> </ul>	
	<b>AV1 / AV2 Ausgang</b>	Dient zur Wahl des Signals, das vom Fernseher über den Q-Link-Anschluss übertragen wird. <b>(TV / AV1 / AV2 / AV3 / Monitor)</b> <ul style="list-style-type: none"> <li>● Monitor: Das auf dem Bildschirm angezeigte Bild</li> <li>● Komponenten- und HDMI-Signale können nicht ausgegeben werden.</li> </ul>	
	<b>Auto Ein</b>	Dient zur Einstellung der automatischen Einschaltfunktion. <b>(Aus / Ein)</b> (S. 48 und S. 49)	
	<b>Auto Aus</b>	Dient zur Einstellung der automatischen Ausschaltfunktion. <b>(Aus / Ein)</b> (S. 48 und S. 49)	
	<b>Standby-Energiesparmodus</b>	Dient zur Reduzierung der Leistungsaufnahme im Bereitschaftsmodus des angeschlossenen Gerätes, um Energie einzusparen. <b>(Aus / Ein)</b> (S. 50) <ul style="list-style-type: none"> <li>● Diese Funktion steht nur zur Verfügung, wenn die beiden Einträge „VIERA Link“ und „Auto Aus“ jeweils auf „Ein“ eingestellt sind.</li> </ul>	
	<b>Intelligent Auto Standby</b>	Dient zum Umschalten eines momentan nicht zur Wiedergabe verwendeten oder unbenutzten angeschlossenen Gerätes in den Bereitschaftsmodus, um die Leistungsaufnahme zu reduzieren. <b>(Aus / Ein (mit Erinnerung) / Ein (ohne Erinnerung))</b> (S. 50) <ul style="list-style-type: none"> <li>● Diese Funktion steht nur zur Verfügung, wenn der Eintrag „VIERA Link“ auf „Ein“ eingestellt ist.</li> </ul>	
<b>Daten herunterladen</b>	Dient zum Herunterladen der Einstellungen für Programme, Sprache und Land / Gebiet auf ein an den Fernseher angeschlossenes Gerät, das mit Q-Link oder VIERA Link kompatibel ist. <ul style="list-style-type: none"> <li>● Die DVB-C-Sendereinstellung kann nicht heruntergeladen werden.</li> </ul>		
Setup	<b>Kindersicherung</b>	Dient zum Sperren eines Kanals / AV-Eingangs, um zu verhindern, dass sich Kinder die betreffenden Programme anschauen. (S. 36)	
	Tuning-Menü DVB-C	<b>Favoriten bearbeiten</b>	Dient zum Erstellen einer Liste der bevorzugten DVB-C-Sender. (S. 33)
		<b>Senderliste</b>	Dient zum Überspringen unerwünschter DVB-C-Sender oder zum Bearbeiten von DVB-C-Sendern. (S. 33)
		<b>Auto Setup</b>	Dient zur automatischen Abstimmung aller empfangbaren DVB-C-Sender. (S. 30)
		<b>Manueller Suchlauf</b>	Dient zur manuellen Abstimmung von DVB-C-Sendern. (S. 33)
		<b>Senderliste aktualisieren</b>	Dient zur Aktualisierung der DVB-C-Senderliste unter Beibehaltung der gegenwärtigen Einstellungen. (S. 32)
		<b>Neue Sender melden</b>	Legt fest, ob eine Meldung zur Benachrichtigung angezeigt werden soll, wenn ein neuer DVB-C-Sender gefunden wurde. (S. 32)
		<b>Signaleigenschaften</b>	Dient zur Überprüfung des DVB-C-Signalzustands. (S. 32)
	Tuning-Menü DVB-T	<b>Favoriten bearbeiten</b>	Dient zum Erstellen einer Liste der bevorzugten DVB-T-Sender. (S. 33)
		<b>Senderliste</b>	Dient zum Überspringen unerwünschter DVB-T-Sender oder zum Bearbeiten von DVB-T-Sendern. (S. 33)
		<b>Auto Setup</b>	Dient zur automatischen Abstimmung aller empfangbaren DVB-T-Sender. (S. 31)
		<b>Manueller Suchlauf</b>	Dient zur manuellen Abstimmung von DVB-T-Sendern. (S. 33)
		<b>Senderliste aktualisieren</b>	Dient zur Aktualisierung der DVB-T Senderliste unter Beibehaltung der gegenwärtigen Einstellungen. (S. 32)
		<b>Favorisiertes Netzwerk</b>	Dient zur Wahl des bevorzugten Netzwerks für jeden Sender.
		<b>Neue Sender melden</b>	Legt fest, ob eine Meldung zur Benachrichtigung angezeigt werden soll, wenn ein neuer DVB-T-Sender gefunden wurde. (S. 32)
<b>Signaleigenschaften</b>		Dient zur Überprüfung des DVB-T-Signalzustands. (S. 32)	
<b>HD Sender hinzufügen</b>	Dient zum erneuten Abstimmen aller Fernsehsender, um HD-Sender hinzuzufügen. <ul style="list-style-type: none"> <li>● Alle früheren Kanaleinstellungen werden gelöscht.</li> <li>● Verwenden Sie diese Funktion, wenn neue HD-Sender den Betrieb in Ihrem Empfangsgebiet aufnehmen.</li> </ul>		
<b>DVB-C Sender hinzufügen</b>	Dient zum erneuten Abstimmen aller Fernsehsender, um DVB-C Sender hinzuzufügen. <ul style="list-style-type: none"> <li>● Alle früheren Kanaleinstellungen werden gelöscht.</li> <li>● Verwenden Sie diese Funktion, wenn DVB-C-Sender den Betrieb in Ihrem Empfangsgebiet aufnehmen.</li> </ul>		

Menü	Eintrag	Einstellungen / Konfiguration (Optionen)		
Setup	Tuning-Menü Analog	<b>Senderliste</b>	Dient zum Überspringen unerwünschter analoger Sender oder zum Bearbeiten von analogen Sendern. (S. 35)	
		<b>Auto Setup</b>	Dient zur automatischen Abstimmung aller empfangbaren analogen Sender. (S. 31)	
		<b>Manueller Suchlauf</b>	Dient zum manuellen Einstellen der analogen Programme. (S. 35)	
		<b>DVB-T Sender hinzufügen</b>	Dient zum erneuten Abstimmen aller Fernsehsender, um DVB-T-Sender hinzuzufügen. <ul style="list-style-type: none"> <li>● Alle früheren Kanaleinstellungen werden gelöscht.</li> <li>● Verwenden Sie diese Funktion, wenn neue DVB-T-Sender den Betrieb in Ihrem Empfangsgebiet aufnehmen.</li> </ul>	
	Sprache	<b>Menüsprache</b>	Dient zum Ändern der Sprache der in den Bildschirm eingeblendeten Anzeigen.	
		<b>Präferenz Audio 1 / 2</b>	Dient zur Wahl der ersten und zweiten bevorzugten Sprache für DVB-Multi-Audio (je nach Sender).	
		<b>Präferenz Untertitel 1 / 2</b>	Dient zur Wahl der ersten und zweiten bevorzugten Sprache für DVB-Untertitel (je nach Sender). <ul style="list-style-type: none"> <li>● Einblenden von Untertiteln ➔ S. 16</li> </ul>	
		<b>Präferenz Videotext</b>	Dient zur Wahl der bevorzugten Sprache für DVB-Videotext (Verfügbarkeit vom Sender abhängig).	
	Anzeige-Einstellungen	<b>Untertitel Type</b>	Dient zur Wahl des bevorzugten Untertiteltyps. ( <b>Standard / Hörgeschädigte</b> ) <ul style="list-style-type: none"> <li>● Die Option „Hörgeschädigte“ erleichtert das Verständnis von DVB-Untertiteln (Verfügbarkeit vom Sender abhängig).</li> <li>● Die Optionen „Präferenz Untertitel 1 / 2“ in der Auswahl der „Sprache“ Vorrang.</li> </ul>	
		<b>Videotext</b>	Videotext-Anzeigemodus ( <b>TOP (FLOF) / List</b> ) (S. 20)	
		<b>Videotext-Zeichensatz</b>	Dient zur Wahl der Videotext-Sprache ( <b>West / Ost1 / Ost2</b> ) <ul style="list-style-type: none"> <li>● West: Englisch, Französisch, Deutsch, Griechisch, Italienisch, Spanisch, Schwedisch, Türkisch usw.</li> <li>● Ost1: Tschechisch, Englisch, Estnisch, Lettisch, Rumänisch, Russisch, Ukrainisch usw.</li> <li>● Ost2: Tschechisch, Ungarisch, Lettisch, Polnisch, Rumänisch usw.</li> </ul>	
		<b>Seitliche Bildanteile</b>	Dient zur Erhöhung der Helligkeit der seitlichen Bildanteile ( <b>Aus / Niedrig / Mittel / Hoch</b> ) <ul style="list-style-type: none"> <li>● Die Einstellung „Hoch“ wird empfohlen, um ein Einbrennen des Bilds zu verhindern.</li> </ul>	
		<b>AV Label bearbeiten</b>	Dient zur Benennung oder zum Überspringen der einzelnen Eingangsbuchsen. (S. 40)	
		<b>Display-Anzeigedauer</b>	Dient zur Festlegung der Zeitdauer der Anzeige des Informationsbanners. (S. 15) <b>(keine Anzeige / 1 / 2 / 3 / 4 / 5 / 6 / 7 / 8 / 9 / 10 Sekunden)</b>	
		<b>Spielzeitanzeige</b>	Legen Sie für diese Option „Ein“ fest, um fortlaufend alle 30 Minuten die abgelaufene Zeit im Spielmodus anzuzeigen. ( <b>Aus / Ein</b> ) <ul style="list-style-type: none"> <li>● Diese Funktion steht nur bei Wahl des Bildmodus „Spiel“ zur Verfügung. (S. 26)</li> </ul>	
	System-Menü	<b>Common Interface</b>	Dient zum Betrachten von Pay-TV. (S. 37)	
		<b>Werkseinstellungen</b>	Dient zum Rücksetzen aller Einstellungen, z. B. nach einem Umzug. (S. 38)	
		<b>Software-Update</b>	Dient zum Herunterladen von neuer Software auf den Fernseher. (S. 39)	
		<b>Software-Lizenz</b>	Dient zum Anzeigen der Software-Lizenzinformationen.	
	Andere Einstellungen	<b>Systeminformationen</b>	Dient zum Anzeigen der Systeminformationen dieses Fernsehers.	
		<b>AV-Farbsystem</b>	Dient zur Wahl des optionalen Farbsystems je nach Format des Videosignals im AV-Modus. ( <b>Auto / PAL / SECAM / M. NTSC / NTSC</b> )	
		GUIDE Plus+ Einstellungen	<b>Aktualisierung</b>	Dient zur Ausführung der Aktualisierung des GUIDE Plus+-Zeitplans und der Werbeinformationen für das GUIDE Plus+-System. (S. 19)
			<b>Postcode</b>	Dient zur Einstellung Ihrer Postleitzahl für die Anzeige von Werbeinformationen im GUIDE Plus+-System. (S. 19)
			<b>Systeminformationen</b>	Dient zum Anzeigen der Systeminformationen des GUIDE Plus+-Systems.
		<b>Intelligent Frame Creation</b>	Ermöglicht eine automatische Korrektur der Vollbildrate, damit ein ruckfreies Bild angezeigt wird. ( <b>Aus / Ein</b> )	
		<b>Energiesparmodus</b>	Dient zur Reduzierung der Bildhelligkeit zur Energieeinsparung. ( <b>Aus / Ein</b> )	
	<b>Overscan</b>	Dient zur Festlegung des Bildschirmbereichs, der zur Anzeige des Bilds verwendet wird. ( <b>Aus / Ein</b> ) Ein : Das Bild wird vergrößert, um den Bildrand zu verdecken. Aus: Das Bild wird in seiner Originalgröße angezeigt. <ul style="list-style-type: none"> <li>● Wählen Sie die Einstellung „Ein“, wenn Rauschen am Bildschirmrand auftritt.</li> <li>● Diese Funktion steht zur Verfügung, wenn der Eintrag „Aspekt“ auf „Auto“ (nur Signale mit einem Bildseitenverhältnis von 16:9) oder „16:9“ eingestellt ist.</li> <li>● Diese Einstellung kann separat für SD- (Standardauflösung) und HD-Signale (hohe Auflösung) gespeichert werden.</li> </ul>		
<b>Zeitzone</b>	Dient zur automatischen Einstellung der Zeitdaten. <ul style="list-style-type: none"> <li>● Die Zeitdaten werden auf GMT-Basis korrigiert.</li> <li>● Wählen Sie die Einstellung „Auto“, um die Zeit dem jeweiligen Empfangsgebiet entsprechend automatisch korrigieren zu lassen.</li> </ul>			

- Bei Verwendung einer SD-Karte wird ein anderes Menü angezeigt. (S. 43 - 45)
- Nur die verfügbaren Einträge können gewählt werden.

Betrachten  
 ● Gebrauch der Menüfunktionen (Bildqualität, Klangqualität usw.)

# Sendersuchlauf

Beim automatischen Sendersuchlauf werden alle Sender automatisch erneut abgestimmt.

## DVB-C-Sender

Alle empfangbaren DVB-C-Sender werden automatisch erneut abgestimmt.

- Diese Funktion steht nur zur Verfügung, wenn die Abstimmung der DVB-C-Sender bereits ausgeführt wurde.
- Nur DVB-C-Sender werden erneut abgestimmt.
- Alle früheren Kanaleinstellungen werden gelöscht.
- Wenn eine Kindersicherungs-PIN (S. 36) eingestellt wurde, muss diese erneut eingegeben werden.



### 1 Wählen Sie den DVB-C-Modus.

→ S. 14

TV

### 2 Rufen Sie die Menüanzeige auf.

MENU

### 3 Wählen Sie „Setup“.

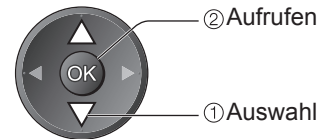

### 4 Wählen Sie „Tuning-Menü DVB-C“.

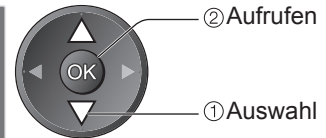
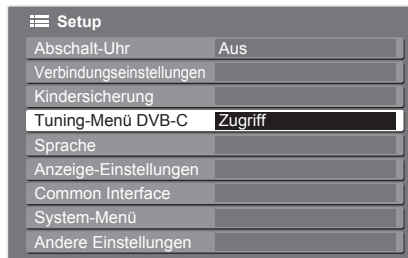

### ■ Rückkehr zum TV-Modus

EXIT



### 5 Wählen Sie „Auto Setup“.

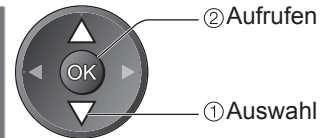
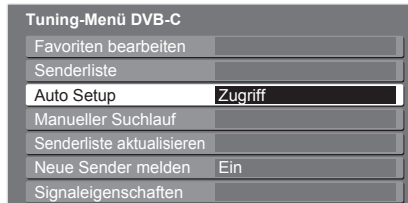

### ■ Verwendung der Tasten an der Seitenwand des Fernsehers für den automatischen Sendersuchlauf (S. 8)

① Betätigen Sie diese Taste so oft, bis „Auto Setup“ angezeigt wird.

F

② Rufen Sie „Auto Setup“ auf.

TV

③ Stellen Sie den gewünschten Suchlaufmodus und Programmsuche-Modus ein.

+/- (Wahl des Eintrags)

TV (Einstellen)

④ Starten Sie die automatische Senderabstimmung.

AV



● Rückkehr zum TV-Modus → F

### 6 Stellen Sie den gewünschten Suchlaufmodus und Programmsuch-Modus ein.

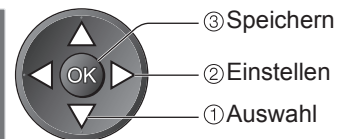

Komplett: Der gesamte Frequenzbereich wird durchsucht.

Schnell: Die für Ihr Land geeigneten Frequenzen werden durchsucht.

- Normalerweise sollten Frequenz, Symbolrate und Netzwerk-ID auf „Auto“ eingestellt werden.

### 7 Starten Sie die automatische Senderabstimmung.



Auto Setup DVB-C				
Status: 0% 100%				
Dieser Vorgang beansprucht etwa 3 Minuten.				
Nr.	Sendername	Typ	Qualität	
1	CBBC Channel	Free TV	10	
2	BBC Radio Wales	Free TV	10	
3	E4	Free TV	10	
Free TV: 3    Pay TV: 0    Radio: 0    Daten: 0				
Suche läuft				

Die Einstellungen werden automatisch vorgenommen.

- Abhängig vom gewählten Land (S. 12) ist eine Einstellung der Funktionen „Favorisiertes Netzwerk auswählen“ oder „Regionauswahl“ erforderlich → S. 13.

**Nach Abschluss des Vorgangs wird das Programm mit der niedrigsten Programmposition angezeigt.**

### Hinweis

- Falls die Abstimmung nicht vollständig abgeschlossen wurde → „Manueller Suchlauf“ (S. 33)

# DVB-T-Programme oder analoge Programme

- Alle empfangbaren DVB-T-Sender oder analogen Sender werden erneut automatisch abgestimmt.
- „DVB-T Auto Setup“ steht nur zur Verfügung, wenn die Abstimmung der DVB-T-Sender bereits ausgeführt wurde.
- Im DVB-T-Modus werden nur DVB-T-Sender erneut abgestimmt.
- Im Analog-Modus werden nur analoge Sender erneut abgestimmt.
- Alle früheren Kanaleinstellungen werden gelöscht.
- Wenn eine Kindersicherungs-PIN (S. 36) eingestellt wurde, muss diese erneut eingegeben werden.



## 1 Wählen Sie den DVB-T-Modus oder den Analog-Modus.

→ S. 14



## 2 Rufen Sie die Menüanzeige auf.



## 3 Wählen Sie „Setup“.



## 4 Wählen Sie „Tuning-Menü DVB-T“ oder „Tuning-Menü Analog“.

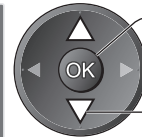
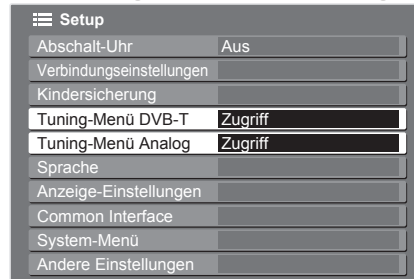

- „Tuning-Menü DVB-T“ steht nur im DVB-T-Modus zur Verfügung.
- „Tuning-Menü Analog“ steht nur im Analog-Modus zur Verfügung.

## 5 Wählen Sie „Auto Setup“.

DVB-T:

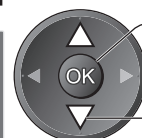
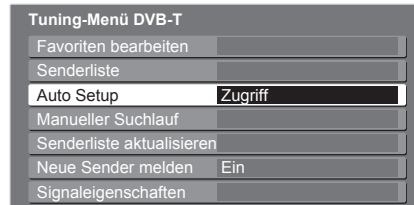

Analog:

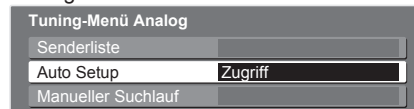

### ■ Rückkehr zum TV-Modus

EXIT



### ■ Verwendung der Tasten an der Seitenwand des Fernsehers für den automatischen Sendersuchlauf (S. 8)

- 1 Betätigen Sie diese Taste so oft, bis „Auto Setup“ angezeigt wird.



- 2 Rufen Sie „Auto Setup“ auf.



- 3 Starten Sie die automatische Senderabstimmung.



● Rückkehr zum TV-Modus → F

## 6 Starten Sie die automatische Senderabstimmung.

DVB-T:



Auto Setup DVB-T				
Suchlauf CH 5				
Dieser Vorgang beansprucht etwa 3 Minuten.				
Kanal	Sendername	Typ	Qualität	
62	CBBC Channel	Free TV	10	
62	BBC Radio Wales	Free TV	10	
62	E4	Free TV	10	
62	Cartoon Nwk	Free TV	10	
Free TV: 4 Pay TV: 0 Radio: 0 Daten: 0				
Suche läuft				

Analog:

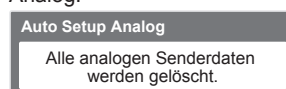

Auto Setup Analog	
Suchlauf CH 5	
Dieser Vorgang beansprucht etwa 3 Minuten.	
Kanal	Sendername
CH 29	
CH 29	
Analog: 2	
Suche läuft	

Die Einstellungen werden automatisch vorgenommen.

- Lädt die Einstellungen von Sender, Sprache und Land / Gebiet auf ein an den Fernseher angeschlossenes Gerät herunter, das mit Q-Link oder VIERA Link ausgestattet ist.

**Nach Abschluss des Vorgangs wird das Programm der Programmposition „1“ angezeigt.**

### Hinweis

- Falls die Abstimmung nicht vollständig abgeschlossen wurde → „Manueller Suchlauf“ (S. 33 und S. 35)

# Abstimmen und Bearbeiten von Programmen

## (DVB)

Sie können Sender erneut abstimmen, Listen Ihrer Lieblingsprogramme erstellen und unerwünschte Kanäle überspringen usw.

- 1 Wählen Sie den DVB-C-Modus oder den DVB-T-Modus.**  
 → S. 14

- 2 Rufen Sie die Menüanzeige auf.**  
 MENU

- 3 Wählen Sie „Setup“.**

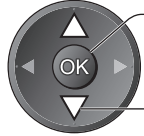
② Aufrufen  
① Auswahl
- 4 Wählen Sie „Tuning-Menü DVB-C“ oder „Tuning-Menü DVB-T“.**

② Aufrufen  
① Auswahl

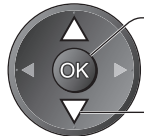
  - „Tuning-Menü DVB-C“ steht nur im DVB-C-Modus zur Verfügung.
  - „Tuning-Menü DVB-T“ steht nur im DVB-T-Modus zur Verfügung.
- 5 Wählen Sie eine der folgenden Funktionen aus, und nehmen Sie die gewünschte Einstellung vor.**



② Aufrufen  
① Auswahl

  - Die jeweils verfügbaren Optionen sind vom gewählten Land abhängig (S. 12).

→ „Sendersuchlauf“ (S. 30 und S. 31)

**■ Rückkehr zum TV-Modus**  
 EXIT



### DVB-Sender automatisch aktualisieren **Senderliste aktualisieren**

Sie können neue Sender hinzufügen, Sender löschen sowie die Namen und Programmpositionen von Sendern automatisch in der Senderliste aktualisieren.



- Die Senderliste wird aktualisiert, wobei die unter „Favoriten bearbeiten“, „Senderliste“, „Kindersicherung“ usw. vorgenommenen Einstellungen beibehalten werden.

### Benachrichtigung anzeigen **Neue Sender melden**

Dient zur Festlegung, ob eine Benachrichtigung angezeigt werden soll, wenn ein neuer DVB-Sender gefunden wurde, oder nicht. (Aus / Ein)



- Nach Wahl von OK wird die Funktion „Senderliste aktualisieren“ ausgeführt.

### DVB-Signal überprüfen **Signaleigenschaften**

Dient zur Wahl eines Kanals und zur Überprüfung des Zustands des DVB-Signals.

- Umschalten des Programms →

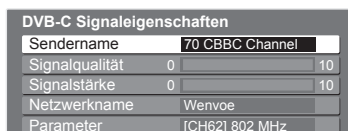

Eine hohe Signalstärke bedeutet nicht unbedingt, dass das Signal für den DVB-Empfang geeignet ist. Verwenden Sie den Signalqualitäts-Indikator wie folgt:

#### Signalqualität:

- Grüner Balken → guter Signalzustand
- Gelber Balken → schlechter Signalzustand
- Roter Balken → schlechter Signalzustand (Überprüfen Sie die terrestrische Antenne oder das Kabel.)



# Auflisten der DVB-Favoriten-Programme Favoriten bearbeiten

Sie können vier Listen (Profile) Ihrer Lieblingsprogramme erstellen Favorit1 bis 4). Auf die DVB-Profile kann unter „Kategorie“ im Informationsbanner (S. 15) und im Programmassistenten (S. 18) zugegriffen werden.

## 1 Wählen Sie ein Programm, das aufgelistet werden soll.

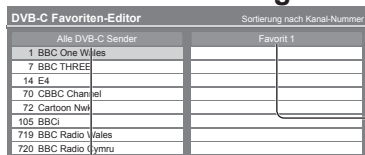

Sortieren der Sendernamen in alphabetischer Reihenfolge → Blau

Anzeigen eines anderen Profils → Grün

Umschalten der Kategorie → Rot

## 2 Fügen Sie es dem Profil hinzu.

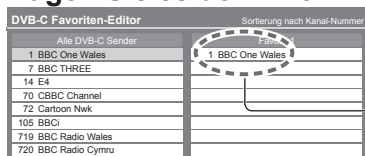

Ein Programm wird hinzugefügt.

Hinzufügen aller Programme zur Liste → Gelb

### Hinweis

Die Programmpositionen in der Senderliste können geändert werden.

### Bearbeiten eines Profils



Wahl des zu bearbeitenden Felds des Profils und:

Löschen des Programms → OK

Löschen aller Programme → Gelb

Benennen des Profils → Rot

Geben Sie die Zeichen einzeln ein.

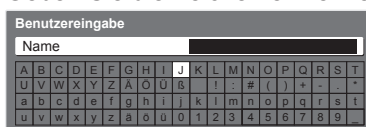

Speichern RETURN

Zeichen können über die Zifferntasten eingegeben werden. → „Zeichentabelle für Zifferntasten“ (S. 58)

Verschieben einer Programmposition → Grün

Wahl der neuen Position → Grün

Bestätigen → Grün

## 3 Speichern



# Überspringen unerwünschter DVB-Sender, Bearbeiten von DVB-Sendern Senderliste

Unerwünschte DVB-Sender können verdeckt werden. Verdeckte Sender können nur mit Hilfe dieser Funktion angezeigt werden. Verwenden Sie diese Funktion, um unerwünschte Sender zu überspringen.

## Auswahl eines Senders und Anzeigen / Verdecken

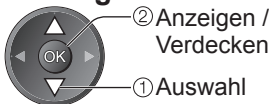
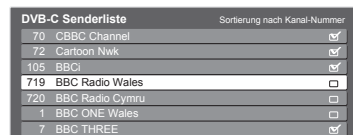

: Anzeigen  
 : Verdecken (Überspringen)

Anzeigen aller Sender → Gelb

### Bearbeiten von Programmen

Jeder in der Senderliste aufgelistete Sender kann individuell bearbeitet werden.

Umschalten der Kategorie → Rot

Ändern der Programmposition (sofern verfügbar) → Grün → Geben Sie die neue Programmposition ein.



Speichern → Grün

Verschieben einer Programmposition (sofern verfügbar) → Grün → Wahl der neuen Position → Grün



Speichern → Grün

Sortieren der Sendernamen in alphabetischer Reihenfolge → Blau

# Manuelles Einstellen eines DVB-Programms Manueller Suchlauf

Normalerweise sollte „Auto Setup“ oder „Senderliste aktualisieren“ zum erneuten Abstimmen von DVB-Sendern verwendet werden. Verwenden Sie diese Funktion, wenn nicht alle abstimmbaren Kanäle eingestellt werden konnten, oder um die Ausrichtung der Antenne zu justieren.

Alle neu gefundenen Sender werden der Senderliste hinzugefügt.

DVB-C:

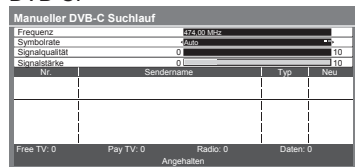

Eingabe der Frequenz



Suchen → OK

DVB-T:

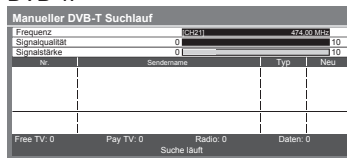

1 Programmwahl  
2 Einstellen der Frequenz  
3 Suchen

Stellen Sie die Symbolrate ein, und führen Sie dann diese Funktion aus.  
Normalerweise sollte die Einstellung „Auto“ für die Symbolrate gewählt werden.

Nehmen Sie die Einstellung so vor, dass die Anzeige für die „Signalqualität“ den optimalen Wert erreicht.

Abstimmen und Bearbeiten von Programmen (DVB) Weiterführende Funktionen

# Abstimmen und Bearbeiten von Programmen

## (analog)

Sie können Sender erneut abstimmen, unerwünschte Sender überspringen, Sender bearbeiten usw.

**1 Wählen Sie den Analog-Modus.**  
→ S. 14  
TV

**2 Rufen Sie die Menüanzeige auf.**  
MENU

**3 Wählen Sie „Setup“.**  
VIER Haupt-Menü  
Bild  
Ton  
Setup

**4 Wählen Sie „Tuning-Menü Analog“.**  
Setup  
Abschalt-Uhr Aus  
Verbindungseinstellungen  
Kindersicherung  
Tuning-Menü Analog Zugriff  
Sprache  
Anzeige-Einstellungen  
Common Interface  
System-Menü  
Andere Einstellungen

**5 Wählen Sie die gewünschte Funktion aus.**  
Tuning-Menü Analog  
Senderliste Zugriff  
Auto Setup Zugriff  
Manueller Suchlauf Zugriff

Die jeweils verfügbaren Optionen sind vom gewählten Land abhängig (S. 12).  
→ „Sendersuchlauf“ (S. 31)

**Rückkehr zum TV-Modus**  
EXIT

## 6 Einstellen

Sie können unerwünschte analoge Sender überspringen und analoge Sender bearbeiten. **Senderliste**

Unerwünschte analoge Sender können verdeckt werden. Verdeckte Sender können nur mit Hilfe dieser Funktion angezeigt werden. Verwenden Sie diese Funktion, um unerwünschte Sender zu überspringen.

**Auswahl eines Senders und Anzeigen / Verdecken**

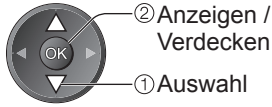
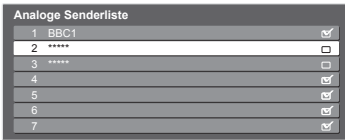

- : Anzeigen
- : Verdecken (Überspringen)
- : Anzeigen aller Sender
- Gelb

**Bearbeiten von Programmen**

Jeder in der Senderliste aufgelistete Sender kann individuell bearbeitet werden.



Wählen Sie den zu bearbeitenden Sender aus und:

- Erneutes Abstimmen aller Sender (Manueller Suchlauf) →  Rot (siehe unten)

- Verschieben einer Programmposition →  Grün → Wahl der neuen Position →  Grün → Speichern →  Grün

- Ändern des Sendernamens →  Blau → Geben Sie die Zeichen einzeln ein. → Speichern → RETURN

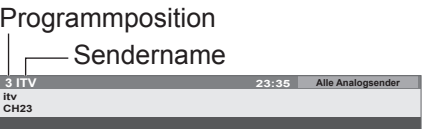

(5 Zeichen maximum)

- Zeichen können über die Zifferntasten eingegeben werden. → „Zeichentabelle für Zifferntasten“ (S. 58)

**Hinweis**

- Wenn ein Videorecorder nur mit dem HF-Kabel angeschlossen ist, benutzen Sie Programmplatz 0 („VCR“).

**Manuelles Einstellen des analogen Programms** **Manueller Suchlauf**

**Feinabstimmung**

Diese Funktion ermöglicht es, kleine Justierungen bei der Abstimmung eines bestimmten Programms vorzunehmen (wenn eine Korrektur aufgrund von Wetterverhältnissen usw. erforderlich wird).

**Manueller Suchlauf**

Stimmen Sie das analoge Programm nach Ausführung des automatischen Sendersuchlaufs manuell ab.

- Stellen Sie zunächst das Tonsystem und Farbsystem ein, und führen Sie dann diese Funktion aus. Normalerweise sollte das Farbsystem auf „Auto“ eingestellt werden.
- Wenn ein Videorecorder nur mit dem HF-Kabel angeschlossen ist, wählen Sie die Programmposition „0“.

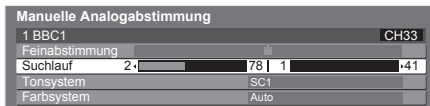

SC1: PAL B, G, H / SECAM B, G  
 SC2: PAL I  
 SC3: PAL D, K / SECAM D, K  
 F: SECAM L, L'

Wahl der Programmposition



Wählen Sie das Programm



Suchlauf und Speichern

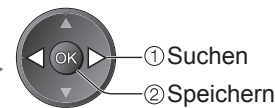

# Kindersicherung

Sie können bestimmte Kanäle / AV-Eingänge sperren, um zu verhindern, dass sich Kinder die betreffenden Programme anschauen. Wenn ein gesperrter Kanal / Eingang gewählt wird, erscheint eine Meldung mit der Aufforderung zur PIN-Eingabe; nach korrekter Eingabe wird die Sperre aufgehoben.



**1 Rufen Sie die Menüanzeige auf.**



**2 Wählen Sie „Setup“.**

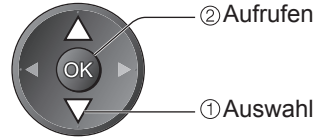

**3 Wählen Sie „Kindersicherung“.**

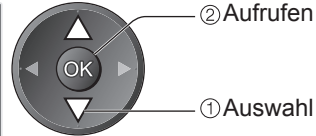
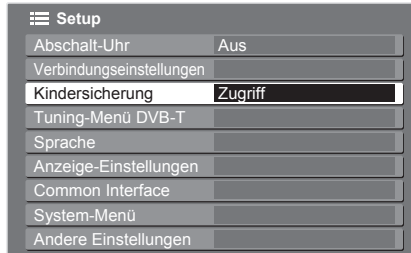

■ Rückkehr zum TV-Modus

EXIT



**4 Einstellen**

## Sperrung von Programmplätzen Kindersicherung

**1 Geben Sie die gewünschte PIN (4-stellige Zahl) ein.**



- Bei der erstmaligen Einstellung müssen Sie die PIN zweimal eingeben.
- Bitte notieren Sie sich die als PIN verwendete Zahl für den Fall, dass Sie sie später vergessen.
- Abhängig vom gewählten Land (S. 12) ist möglicherweise „0000“ als Standard-PIN gespeichert.

**2 Wählen Sie „Kindersicherungsliste“.**

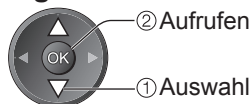
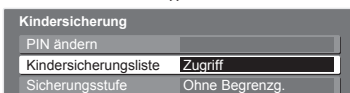

**3 Wählen Sie den zu sperrenden Kanal / Eingang.**

Name	Eingangssignal	Typ	Sperren
101 BBC 1 Wales	DVB-C	Free TV	🔒
7 BBC THREE	DVB-T	FreeTV	🔒
14 E4	DVB-T	FreeTV	🔒
WDR	Analog	Analog	🔒
1 BBC1	Analog	Analog	🔒
2 ****	Analog	Analog	🔒
AV1	Extern	AV	🔒
AV2S	Extern	AV	🔒

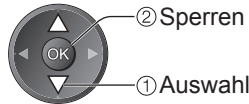

- Löschen → Wählen Sie den gesperrten Kanal / Eingang → OK
- Sprung an den Anfang des nächsten Eingangs → Rot
- Sperren aller Kanäle / Eingänge → Grün
- Freigeben aller gesperrten Kanäle / Eingänge → Gelb
- Sortieren der Sendernamen in alphabetischer Reihenfolge → Blau

Erscheint, wenn der betreffende Kanal / Eingang gesperrt ist.

■ Ändern der PIN

Wählen Sie „PIN ändern“.

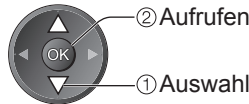
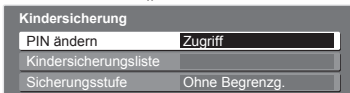

Geben Sie eine neue PIN zweimal ein.



■ Einstellen der Sicherungsstufe

• Die Verfügbarkeit dieser Funktion ist vom gewählten Land (S. 12) abhängig. Wenn ein DVB-Programm eine höhere Sicherungsstufe als das von Ihnen gewählte Alter besitzt, müssen Sie die PIN eingeben, um das Programm betrachten zu können (abhängig vom Sender).

Wählen Sie „Sicherungsstufe“ aus, und stellen Sie ein Alter für die Einschränkung des Betrachtens von Programmen ein.



### Hinweis

- Durch Ausführen der Funktion „Werkseinstellungen“ (S. 38) werden die PIN und alle zugehörigen Einstellungen gelöscht.

# Gebrauch des Common Interface

Das Menü „Common Interface Modul“ bietet Zugriff auf Software, die in Common Interface-Modulen (CI-Modulen) enthalten ist.

● In bestimmten Ländern oder Gebieten steht diese Funktion möglicherweise nicht zur Verfügung.

Das CI-Modul ermöglicht zwar den Empfang bestimmter Dienste, doch ist der Empfang aller Dienste (z. B. Pay-TV) mit diesem Fernseher nicht garantiert.

Bitte verwenden Sie ausschließlich das vom betreffenden Programmanbieter zugelassene CI-Modul. Weitere Informationen sowie Einzelheiten zu den Bedingungen der einzelnen Dienste sind von Ihrem Panasonic-Fachhändler bzw. den Programmanbietern erhältlich.

## Vorsicht

- Achten Sie stets darauf, den Netzschalter auszuschalten, bevor Sie ein CI-Modul einsetzen oder entfernen.
- Falls eine Anzeigekarte und ein Kartenleser als Satz geliefert werden, setzen Sie zuerst den Kartenleser ein, und setzen Sie dann die Anzeigekarte in den Kartenleser ein.
- Setzen Sie das Modul in der korrekten Richtung ein.

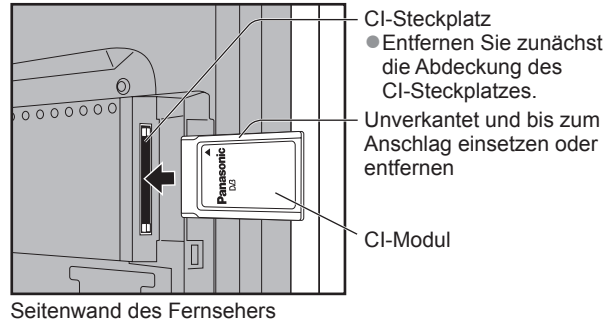

## Setzen Sie das CI-Modul (separat erhältlich) in den CI-Steckplatz ein.

- Die daraufhin auf dem Bildschirm angezeigten Funktionen sind je nach Inhalt des eingesetzten CI-Moduls verschieden.
- Normalerweise erscheinen Pay-TV-Sender. Folgen Sie den Anweisungen, die auf dem Bildschirm erscheinen. Falls keine Pay-TV-Sender erscheinen, führen Sie das nachstehend beschriebene Verfahren aus.
- Weitere Einzelheiten hierzu finden Sie in der Bedienungsanleitung des CI-Moduls oder sind vom Programmanbieter erhältlich.



**1 Wählen Sie den DVB-C-Modus oder den DVB-T-Modus.**

→ S. 14



**2 Rufen Sie die Menüanzeige auf.**



**3 Wählen Sie „Setup“.**

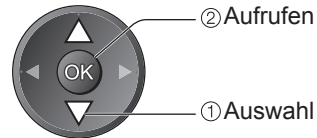

**4 Wählen Sie „Common Interface“.**

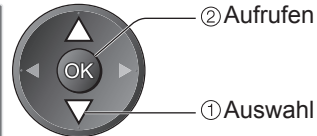
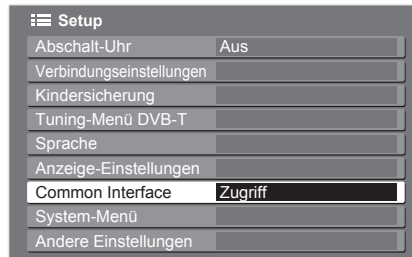

**5 Rufen Sie „Common Interface“ auf.**

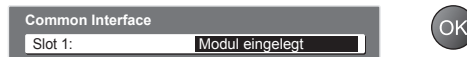

**6 Folgen Sie den Anweisungen, die auf dem Bildschirm erscheinen.**

Beispiel: Auswahl, Eingabe → OK

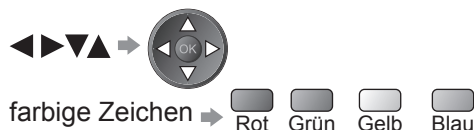

## ■ Rückkehr zum TV-Modus



- Die Bildschirm-Hilfe stimmt u. U. nicht mit den Tasten der Fernbedienung überein.

# Werkseinstellungen

Diese Funktion dient dazu, den ursprünglichen Zustand des Fernsehers wiederherzustellen, in dem keine Sender abgestimmt sind. Dabei werden alle Benutzereinstellungen (Sender, Bild, Ton usw.) zurückgestellt.

- 1 Rufen Sie die Menüanzeige auf.**  
 MENU
- 2 Wählen Sie „Setup“.**  

VIERPfeile Haupt-Menü
Bild
Ton
Setup
- 3 Wählen Sie „System-Menü“.**  

Setup
Abschalt-Uhr Aus
Verbindungseinstellungen
Kindersicherung
Tuning-Menü DVB-T
Sprache
Anzeige-Einstellungen
Common Interface
System-Menü Zugriff
Andere Einstellungen
- 4 Wählen Sie „Werkseinstellungen“.**  

System-Menü
Werkseinstellungen Zugriff
Software-Update
Software-Lizenz
Systeminformationen
- 5 Einstellen**

**■ Rückkehr zum TV-Modus**  
 EXIT  
 →

## Wiederherstellen des Auslieferungszustands Werkseinstellungen

- ① Überprüfen Sie die Meldung, und starten Sie dann die Initialisierung.**  

Werkseinstellungen	
Alle Senderdaten werden gelöscht	
Sind Sie sicher?	
Sind Sie sicher?	
OK	Abbruch
OK	Zurück

OK (Bestätigen)  
 ↓  
 OK (Bestätigen)  
 ↓  
 OK (Starten der Werkseinstellungen)
- ② Folgen Sie den Anweisungen, die auf dem Bildschirm erscheinen.**  

<b>Werkseinstellungen wiederhergestellt.</b>
<b>Bitte den Fernseher ausschalten.</b>

  - Beim nächsten Einschalten des Netzschalters startet „Auto Setup“ automatisch. (S. 12)

**■ Um nur Fernsehsender erneut abzustimmen, z. B. nach einem Umzug**  
 → „Sendersuchlauf“ (S. 30 und S. 31)

# Aktualisieren der Software des Fernsehers

Von Zeit zu Zeit wird möglicherweise eine neue Version der Software vom Hersteller zum Herunterladen angeboten, um die Leistung oder den Betrieb des Fernsehers zu verbessern.

Falls ein Update zur Verfügung steht, wird ein Benachrichtigungsbanner angezeigt, wenn der Sender Update-Informationen ausstrahlt.

● Herunterladen →

● Wenn das Update nicht heruntergeladen werden soll →

Die Software kann wahlweise automatisch oder manuell aktualisiert werden.



**1 Rufen Sie die Menüanzeige auf.**



**2 Wählen Sie „Setup“.**



② Aufrufen

① Auswahl

**3 Wählen Sie „System-Menü“.**

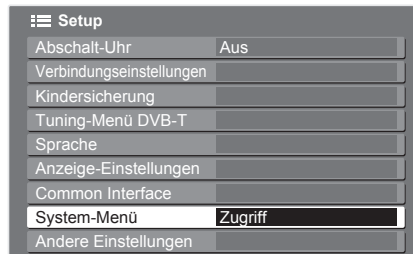

② Aufrufen

① Auswahl

**4 Wählen Sie „Software-Update“.**

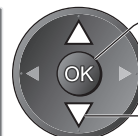

② Aufrufen

① Auswahl

**5 Einstellen**

■ Rückkehr zum TV-Modus



## Aktualisieren der Software des Gerätes Software-Update

### ■ Automatisches Herunterladen

Wählen Sie „Autom. Update-Suche im Standby“.

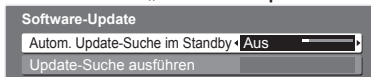

② Einstellen

① Auswahl

- Bei jeder Einstellung führt der Fernseher im Bereitschaftsmodus automatisch eine Update-Suche aus und lädt eine neue Version der Software herunter, falls eine solche verfügbar ist.
- Die automatische Aktualisierung wird unter den folgenden Bedingungen ausgeführt:
  - Der Fernseher befindet sich im Bereitschaftsmodus (das Gerät wurde über die Fernbedienung ausgeschaltet).
  - Momentan findet keine Aufzeichnung eines Programms statt.

**Bei Ausführung eines Software-Updates wird die Software aktualisiert (dies kann zu einer Änderung von Funktionen des Fernsehers führen). Falls dies unerwünscht ist, stellen Sie den Eintrag „Autom. Update-Suche im Standby“ auf „Aus“.**

### ■ Für sofortige Aktualisierung

Wählen Sie „Update-Suche ausführen“.

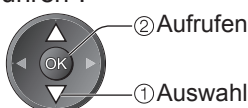
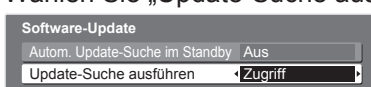

② Aufrufen

① Auswahl

Daten herunterladen

Suche nach einem Update (mehrere Minuten lang) und ggf. Anzeige einer entsprechenden Meldung



### Hinweis

- Das Herunterladen kann ca. 60 Minuten beanspruchen.
- Während des Herunterladens und Aktualisierens der Software darf der Fernseher AUF KEINEN FALL ausgeschaltet werden.
- Bei der Benachrichtigung kann es sich um eine Ankündigung handeln. In einem solchen Fall erscheint ein Termin (Datum, ab dem die neue Version verwendet werden kann). In einem solchen Fall können Sie eine Reservierung für das Update einstellen. Wenn der Fernseher ausgeschaltet ist, startet der Aktualisierungsvorgang nicht.

# AV Label bearbeiten

Um die Identifizierung der einzelnen Eingänge des Fernsehers und die Auswahl des Eingangsmodus zu erleichtern, können Sie jeder Eingangsbuchse eine gewünschte Bezeichnung zuweisen sowie Buchsen überspringen lassen, an denen kein Zusatzgerät angeschlossen ist.

● Wahl des Eingangsmodus → S. 22



**1 Rufen Sie die Menüanzeige auf.**



**2 Wählen Sie „Setup“.**

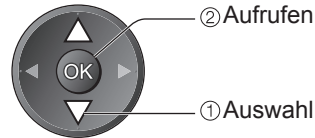

**3 Wählen Sie „Anzeige-Einstellungen“.**

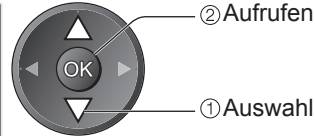

**4 Wählen Sie „AV Label bearbeiten“.**

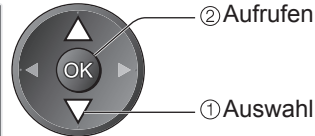
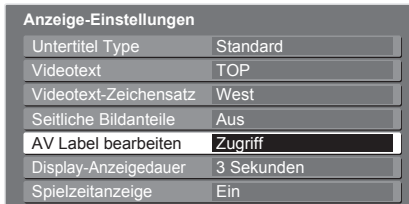

**5 Wählen Sie eine Eingangsbuchse, und nehmen Sie die gewünschte Einstellung vor.**

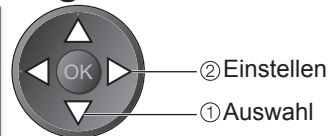
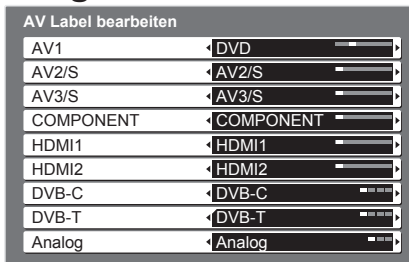

■ **Rückkehr zum TV-Modus**



Die von Ihnen eingestellten Bezeichnungen erscheinen im Menü „Eingangswahl“ (S. 22), im Menü „TV Auswahl“ (S. 14) sowie im Informationsbanner.

● Bei Wahl von „Überspringen“ kann der Modus nicht gewählt werden.

## ■ Benutzereingabe

Sie können jeder Eingangsbuchse einen beliebigen Namen zuweisen.

Wählen Sie „Benutzereingabe“.

Geben Sie die Zeichen einzeln ein.

Speichern

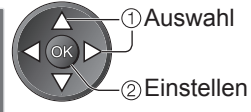
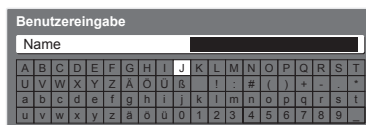

(10 Zeichen maximum)

● Zeichen können über die Zifferntasten eingegeben werden.

➔ „Zeichentabelle für Zifferntasten“ (S. 58)



# Gebrauch von VIERA TOOLS

Die VIERA TOOLS-Funktion bietet Ihnen einen bequemen Zugriff auf bestimmte Spezialfunktionen.



**1** Zeigen Sie die Funktionssymbole an.

**2** Wählen Sie die gewünschte Funktion aus.

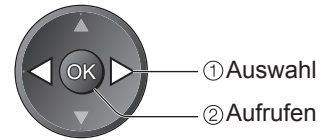

**3** Führen Sie das Bedienungsverfahren für die gewählte Funktion aus.

- VIERA Link Einstellungen → „VIERA Link Einstellungen“ (S. 52)



Wenn mehr als zwei kompatible Geräte angeschlossen sind, erscheint eine Auswahlanzeige. In einem solchen Fall wählen Sie das gewünschte Gerät aus, und greifen Sie darauf zu.

- Pause Live TV → „Pause Live TV“ (S. 51)



- Diashow → „Diashow“ (S. 43)



Eine Diashow aller Fotos auf der SD-Karte wird ausgeführt.

- Fotos → „Foto Anzeige“ (S. 42)



- Film → „Film Anzeige“ (S. 44)



## ■ Rückkehr zum TV-Modus



# Betrachten einer SD-Karte

## (VIERA IMAGE VIEWER)

Foto Anzeige: Standbilder, die mit einer Digitalkamera aufgenommen wurden, können auf dem Fernsehschirm angezeigt werden.

Film Anzeige: Bewegtbilder, die mit einer digitalen Videokamera aufgenommen wurden, können auf dem Fernsehschirm wiedergegeben werden.

- Während des Betriebs werden nur Tonsignale über die Buchsen AV1, AV2, AUDIO OUT L/R und DIGITAL AUDIO OUT ausgegeben. Es werden keinerlei Bildsignale ausgegeben.
- Der Eintrag „Datum“ zeigt das Datum an, an dem die Aufnahme mit der Digitalkamera bzw. digitalen Videokamera gemacht wurde. Dateien, für die kein Datum aufgezeichnet wurde, werden als „\*\*/\*\*/\*\*\*\*\*“ angezeigt.
- Einzelheiten zu SD-Karten → S. 57

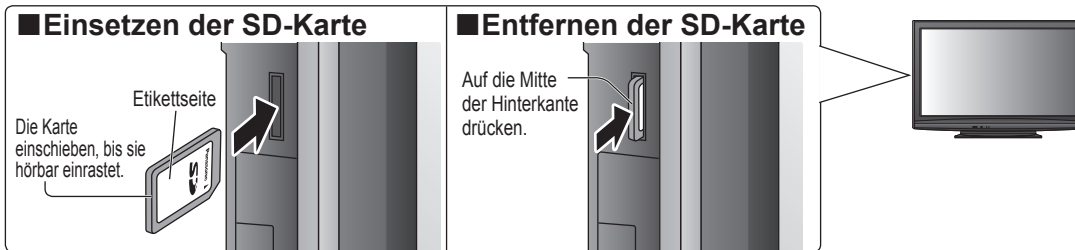

## Foto Anzeige



**1** Setzen Sie die SD-Karte ein.

**2** Wählen Sie „Foto Anzeige“.

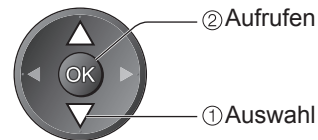
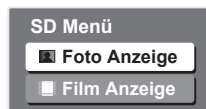

- Ein direkter Zugriff über VIERA TOOLS ist ebenfalls möglich.
- „Gebrauch von VIERA TOOLS“ (S. 41)

**3** Wählen Sie den Ordner für Anzeige der Miniaturbilder aus.

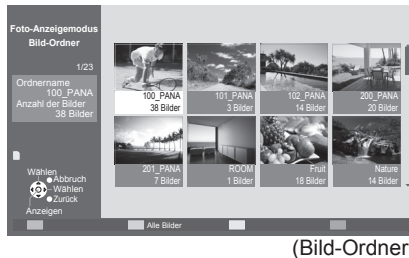

(Bild-Ordner)

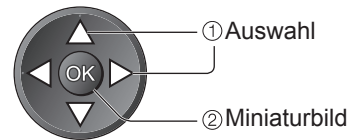

- Dateien, die nicht in einem Ordner abgelegt sind, werden in einem Ordner mit dem Namen „/“ gesammelt.

**4** Wählen Sie die Datei vom anzuzeigenden Miniaturbild aus.

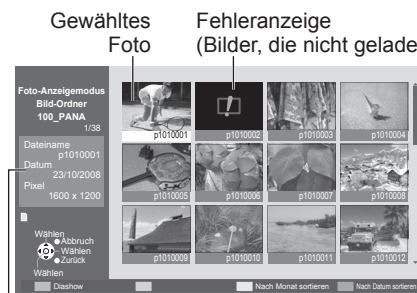

Informationen über das gewählte Foto werden angezeigt. (Miniaturbild)

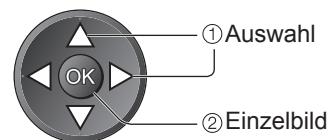

- Diashow → S. 43

**Rückkehr zum TV-Modus**



**Rückkehr zur vorigen Anzeige**

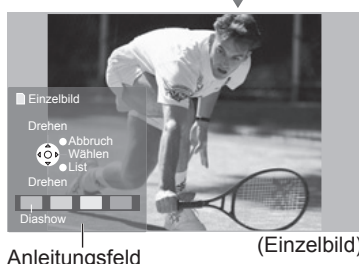

Anleitungsfeld (Einzelbild)

Jeweils ein Standbild wird angezeigt.

- Anzeigen / Verdecken des Anleitungsfelds

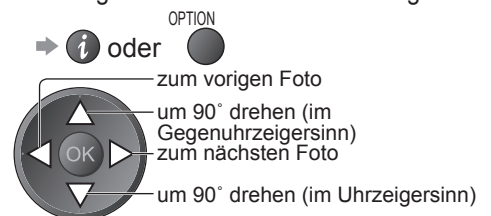

- Rückkehr zum Miniaturbild → RETURN

# Diashow

## Starten der Diashow (Bedienung in Schritt 4)

Wählen Sie das Foto, das als erstes angezeigt werden soll.

Starten Sie die Diashow.



● Pausieren →

● Rückkehr zur Einzelbild-Anzeige → Grün

### Hinweis

- Eine Dia-Show der Miniaturbilder wird ausgeführt.
- Sie können die Dia-Show auch direkt über VIERA TOOLS starten. → „Gebrauch von VIERA TOOLS“ (S. 41)

## Diashow-Einstellungen (Bedienung im Foto-Anzeigemodus)

Rufen Sie die Menüanzeige auf.

Wählen Sie „Einstellungen“.

Wählen Sie den gewünschten Eintrag, und nehmen Sie die Einstellung vor.

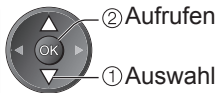

② Aufrufen

① Auswahl

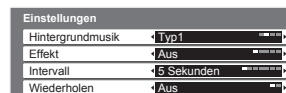

② Einstellen

① Auswahl

● Weitere Einträge → S. 26 und S. 27

Menü	Eintrag	Einstellungen / Konfiguration (Optionen)
Einstellungen	Hintergrundmusik	Dient zur Wahl der Hintergrundmusik während der DiaShow ( <b>Aus / Typ1 / Typ2 / Typ3</b> )
	Effekt	Dient zur Wahl des Übergangseffekts beim Umschalten zwischen den einzelnen Fotos der DiaShow ( <b>Aus / Ein-Ausblenden / Gleiten / Überblenden / Zufall</b> ) Ein-Ausblenden : Das nächste Foto wird allmählich eingeblendet. Gleiten : Das nächste Foto gleitet von links auf den Bildschirm. Überblenden : Das Foto wird durch eine unbestimmte Blockeinheit ersetzt. Zufall : Die einzelnen Übergangseffekte werden in einer zufallsbestimmten Reihenfolge gewählt.
	Intervall	Festlegung des Zeitintervalls für die Diashow ( <b>5 / 10 / 15 / 30 / 60 / 90 / 120 Sekunden</b> )
	Wiederholen	Wiederholen der Diashow ( <b>Aus / Ein</b> )

## Anzeigen aller Fotos

Miniaturbilder aller Fotos auf der SD-Karte werden angezeigt.

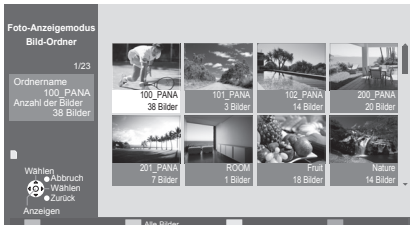

(Bild-Ordner)



(Miniaturbild – Alle Bilder)

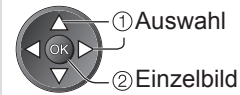

① Auswahl

② Einzelbild

## Sortieren nach Aufnahmedatum oder -monat

Eine Liste der Gruppen, die nach gleichem Datum oder Monat sortiert sind, wird angezeigt.

- Eine Gruppe von Fotos ohne Datumsaufzeichnung wird als „Unbekannt“ angezeigt.

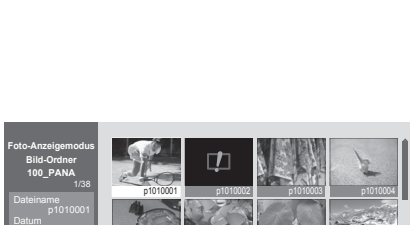

(Miniaturbild)

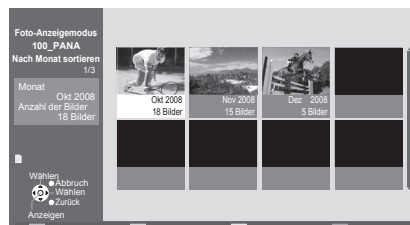

(Nach Monat sortieren)



① Auswahl

② Miniaturbild der gewählten Gruppe



(Nach Datum sortieren)



① Auswahl

② Miniaturbild der gewählten Gruppe

● Betrachten einer SD-Karte (VIERA IMAGE VIEWER)

Weiterführende Funktionen

# Betrachten einer SD-Karte

## (VIERA IMAGE VIEWER)

### Film Anzeige



**1** Setzen Sie die SD-Karte ein.



**2** Wählen Sie „Film Anzeige“.

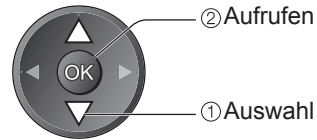

- Ein direkter Zugriff über VIERA TOOLS ist ebenfalls möglich.
- ➔ „Gebrauch von VIERA TOOLS“ (S. 41)

**3** Wählen Sie die Datei, die wiedergegeben werden soll.

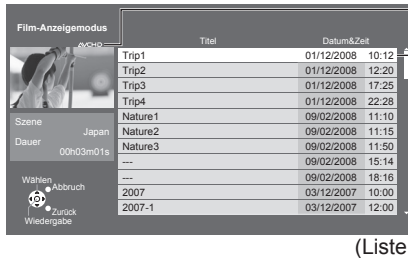

- Dateiformat: Nur die Formate AVCHD und MPEG2 werden unterstützt.
- Einzelheiten hierzu ➔ S. 57

Gewählter Film

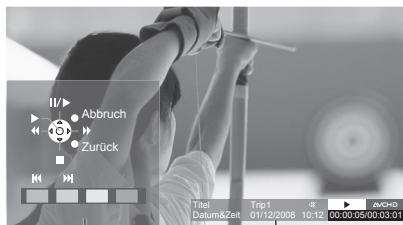
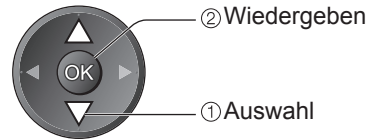

Anleitungsfeld (Wiedergabe)  
Informationsbanner ➔ i

Die Wiedergabe startet.

- Anzeigen des Anleitungsfelds



- Verdecken des Anleitungsfelds ➔ RETURN

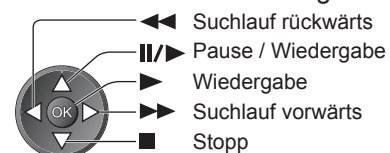

- Rückkehr zur Listenanzeige ➔ (Stopp)

- Ändern des Bildseitenverhältnisses (nur für Filmmaterial mit einem Bildseitenverhältnis von 4:3)



- Zum vorigen Film ➔ Rot

- Zum nächsten Film ➔ Grün

#### ■ Rückkehr zum TV-Modus



#### ■ Rückkehr zur vorigen Anzeige



## Toneinstellungen

Nach Anschluss eines Verstärkers an die DIGITAL AUDIO OUT-Buchse können Programme mit mehrkanaligem Ton wiedergegeben werden.

### ■ Überprüfen oder Ändern des aktuellen Tonsignalstatus (während der Wiedergabe)

Rufen Sie das Optionsmenü auf.



Schalten Sie das Tonsignal um (sofern der Film mehrere Tonsignale enthält).



- Die Umschaltung des Tonsignals kann mehrere Sekunden beanspruchen.

### ■ Audioausgangs-Einstellungen (Bedienung in Schritt ③)

Rufen Sie die Menüanzeige auf.

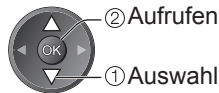

- Weitere Einträge → S. 26 - 29

Wählen Sie „SPDIF Auswahl“, und nehmen Sie die gewünschte Einstellung vor.

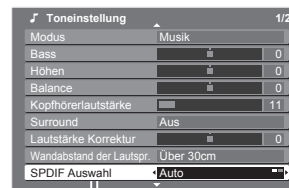

Menü	Eintrag	Einstellungen / Konfiguration (Optionen)
Ton	SPDIF Auswahl	<p>SPDIF: Ein Standardformat für die Übertragung von Audiodateien dient zur Wahl der Grundeinstellung für das von der Buchse DIGITAL AUDIO OUT ausgegebene digitale Audiosignal (Auto / PCM).</p> <p>Auto: Signale des Formats Dolby Digital werden als Dolby Digital-Bitfluss ausgegeben. Signale des Formats MPEG werden als PCM-Ton ausgegeben.</p> <p>PCM: Das digitale Ausgangssignal ist fest auf PCM-Ton eingestellt.</p>

● Betrachten einer SD-Karte (VIERA IMAGE VIEWER)

Weiterführende Funktionen

# Link-Funktionen (Q-Link VIERA Link)

Q-Link verknüpft den Fernseher mit einem DVD-Recorder / Videorecorder, der mit der Q-Link-Funktion ausgestattet ist, und ermöglicht eine bequeme Aufnahme, Wiedergabe usw. (S. 48).

VIERA Link (HDAVI Control™) verknüpft den Fernseher mit einem angeschlossenen Gerät, das mit der VIERA Link-Funktion ausgestattet ist, und ermöglicht eine einfache Steuerung, eine bequeme Aufnahme, Wiedergabe, Energieeinsparung, Erstellung einer Heimkinoanlage usw., ohne dass komplizierte Einstellungen erforderlich sind. (S. 49 - 53)

Die Funktionen Q-Link und VIERA Link können gleichzeitig verwendet werden.

- Dieser Fernseher unterstützt die Funktion „HDAVI Control 4“. Die jeweils verfügbaren Funktionen hängen jedoch von der Version der HDAVI Control-Funktion des angeschlossenen Gerätes ab. Bitte schlagen Sie in der Bedienungsanleitung des betreffenden Gerätes nach, um die Version zu ermitteln.

## Übersicht über die Q-Link- und VIERA Link-Funktionen

### ■ Q-Link (nur SCART-Anschluss)

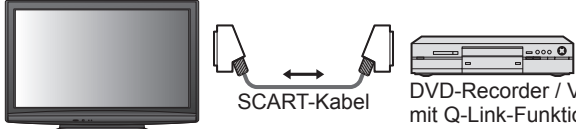
Funktionen	Angeschlossenes Gerät	DVD-Recorder / Videorecorder mit Q-Link-Funktion	Anschluss
Voreinstellungen herunterladen		<input type="radio"/>	 <p>● Verwenden Sie ein vollständig verdrahtetes SCART-Kabel. ● Schließen Sie einen mit Q-Link-Funktion ausgestatteten DVD-Recorder / Videorecorder mit einem SCART-Kabel an die Buchse AV1 oder AV2 des Fernsehers an.</p>
Automatischer Wiedergabestart		<input type="radio"/>	
Einschaltverknüpfung		<input type="radio"/>	
Ausschaltverknüpfung		<input type="radio"/>	
Direkte TV-Aufzeichnung		<input type="radio"/>	

### ■ VIERA Link (nur HDMI-Anschluss)

Funktionen	Angeschlossenes Gerät	DIGA-Recorder mit VIERA Link-Funktion	DVD-Player / Blu-ray Disc-Player mit VIERA Link-Funktion	HD-Videokamera / LUMIX-Kamera mit VIERA Link-Funktion
Voreinstellungen herunterladen		<input type="radio"/> *2	—	—
Automatischer Wiedergabestart		<input type="radio"/>	<input type="radio"/>	<input type="radio"/>
Einschaltverknüpfung		<input type="radio"/>	<input type="radio"/>	<input type="radio"/>
Ausschaltverknüpfung		<input type="radio"/>	<input type="radio"/>	<input type="radio"/>
Reduzieren der Leistungsaufnahme im Bereitschaftsmodus		<input type="radio"/> *3	<input type="radio"/> *3	—
Automatische Umschaltung eines nicht benötigten Gerätes in den Bereitschaftsmodus		<input type="radio"/> *3	<input type="radio"/> *3	—
Pause Live TV Programme		<input type="radio"/> *2 <input type="radio"/> *4	—	—
Direkte TV-Aufzeichnung		<input type="radio"/> *2	—	—
Menüsteuerung eines angeschlossenen Gerätes über VIERA-Fernbedienung		<input type="radio"/> *1	<input type="radio"/> *1	<input type="radio"/> *1
Lautsprechersteuerung		—	—	—

#### Anschluss

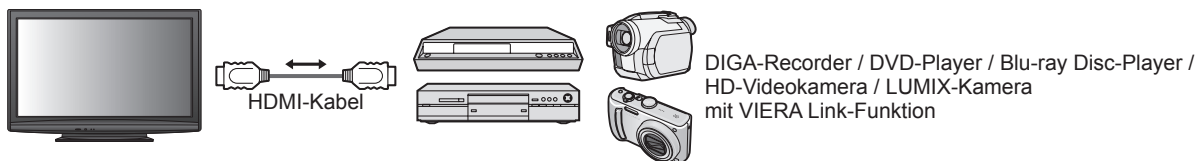

- Verwenden Sie ein vollständig verdrahtetes HDMI-Kabel.
- Schließen Sie das Gerät mit VIERA Link-Funktion mit einem HDMI-Kabel an die Buchse HDMI1 oder HDMI2 des Fernsehers an.
- Informationen über das HDMI-Kabel, das zum Anschließen einer HD-Videokamera oder LUMIX-Kamera von Panasonic erforderlich ist, finden Sie in der Bedienungsanleitung des betreffenden Gerätes.

### ■ VIERA Link (HDMI- und SCART-Anschlüsse)

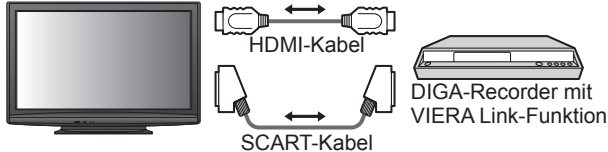
Funktionen	Angeschlossenes Gerät	DIGA-Recorder mit VIERA Link-Funktion	Anschluss
Voreinstellungen herunterladen		<input type="radio"/>	 <p>● Verwenden Sie ein vollständig verdrahtetes HDMI-Kabel. ● Schließen Sie das Gerät mit VIERA Link-Funktion mit einem HDMI-Kabel an die Buchse HDMI1 oder HDMI2 des Fernsehers an. ● Verwenden Sie ein vollständig verdrahtetes SCART-Kabel. ● Schließen Sie das Gerät mit VIERA Link-Funktion mit einem SCART-Kabel an die Buchse AV1 oder AV2 des Fernsehers an.</p>
Automatischer Wiedergabestart		<input type="radio"/>	
Einschaltverknüpfung		<input type="radio"/>	
Ausschaltverknüpfung		<input type="radio"/>	
Reduzieren der Leistungsaufnahme im Bereitschaftsmodus		<input type="radio"/> *3	
Automatische Umschaltung eines nicht benötigten Gerätes in den Bereitschaftsmodus		<input type="radio"/> *3	
Pause Live TV Programme		<input type="radio"/> *2 <input type="radio"/> *4	
Direkte TV-Aufzeichnung		<input type="radio"/> *2	
Menüsteuerung eines angeschlossenen Gerätes über VIERA-Fernbedienung		<input type="radio"/> *1	
Lautsprechersteuerung		—	

## ■ VIERA Link (HDMI- und Audio-Ausgangsanschlüsse)

Funktionen	Angeschlossenes Gerät	Player-Kino mit VIERA Link-Funktion	Blu-ray Disc-Heimkinoanlage mit VIERA Link-Funktion	Verstärker mit VIERA Link-Funktion
Voreinstellungen herunterladen		—	—	—
Automatischer Wiedergabestart		○*5	○*5	—
Einschaltverknüpfung		○	○	—
Ausschaltverknüpfung		○	○	○
Reduzieren der Leistungsaufnahme im Bereitschaftsmodus		—	○*3	—
Automatische Umschaltung eines nicht benötigten Gerätes in den Bereitschaftsmodus		○*3 *6	○*3 *6	○*3
Pause Live TV Programme		—	—	—
Direkte TV-Aufzeichnung		—	—	—
Menüsteuerung eines angeschlossenen Gerätes über VIERA-Fernbedienung		○*1	○*1	—
Lautsprechersteuerung		○	○	○

### Anschluss

● Einsatz einer Player-Kinoanlage / Blu-ray Disc-Kinoanlage:

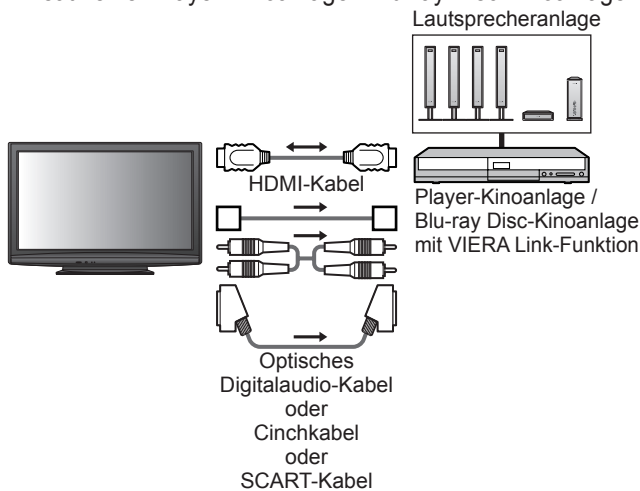

● Einsatz eines Verstärkers:

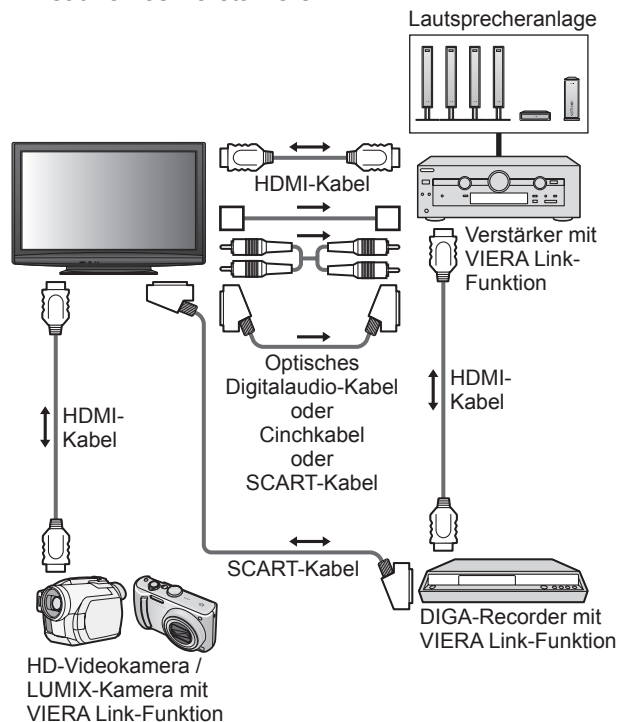

- Verwenden Sie ein vollständig verdrahtetes HDMI-Kabel.
- Schließen Sie das Gerät mit VIERA Link-Funktion mit einem HDMI-Kabel an die Buchse HDMI1 oder HDMI2 des Fernsehers an.
- Verwenden Sie ein vollständig verdrahtetes SCART-Kabel.
- Schließen Sie das Gerät mit VIERA Link-Funktion mit einem SCART-Kabel an die Buchse AV1 oder AV2 des Fernsehers an.
- Zur Herstellung des Anschlusses für Tonausgabe über die eingebauten Lautsprecher des Fernsehers können Sie wahlweise ein optisches Digitalaudio-Kabel, ein Cinchkabel oder ein SCART-Kabel verwenden.

- \*1: Verfügbar bei Geräten, die mit der Funktion „HDAVI Control 2“ oder einer neueren Version ausgestattet sind.
- \*2: Verfügbar bei Geräten, die mit der Funktion „HDAVI Control 3“ oder einer neueren Version ausgestattet sind.
- \*3: Verfügbar bei Geräten, die mit der Funktion „HDAVI Control 4“ ausgestattet sind.
- \*4: Verfügbar bei einem DIGA-Recorder mit Festplatte.
- \*5: Während der Wiedergabe einer Disc
- \*6: Außer beim Abspielen einer Disc

### Hinweis

- VIERA Link-Funktionen stehen möglicherweise sogar bei Anschluss von Geräten anderer Fabrikate, die mit der Norm HDMI CEC kompatibel sind, zur Verfügung.

● Link-Funktionen (Q-Link / VIERA Link)

Weiterführende Funktionen

# Link-Funktionen (Q-Link VIERA Link)

## Q-Link

### ■ Vorbereitungen

- Schließen Sie einen DVD-Recorder / Videorecorder an, der mit einem der folgenden Logos gekennzeichnet ist: „Q-Link“, „NEXTVIEWLINK“, „DATA LOGIC“, „Easy Link“, „Megalogic“ oder „SMARTLINK“.
- Q-Link-Anschluss → S. 46
- Verwenden Sie ein vollständig verdrahtetes SCART-Kabel.
- Richten Sie den DVD-Recorder / Videorecorder ein. Bitte schlagen Sie dazu in der Bedienungsanleitung des Recorders nach.
- Einrichten der Q-Link-Buchse im Menü Setup → „Q-Link“ (S. 28), „AV1 / AV2 Ausgang“ (S. 28)
- Laden Sie die Voreinstellungen von Sendern, Sprache und Land / Gebiet herunter. → „Voreinstellungen herunterladen“ (siehe unten)

### ■ Verfügbare Funktionen

#### Voreinstellungen herunterladen

Die Einstellungen von Sendern, Sprache und Land / Gebiet können auf den Recorder heruntergeladen werden.

- Die DVB-C-Sendereinstellung kann nicht heruntergeladen werden.
- Herunterladen der Einstellungen → „Daten herunterladen“ (S. 28) oder „Auto Setup“ (S. 31) oder „Automatische Einrichtung“ – bei der erstmaligen Inbetriebnahme des Fernsehers (S. 12)

#### Direkte TV-Aufzeichnung – Aufzeichnung des laufenden Fernsehprogramms

Diese Funktion ermöglicht eine unmittelbare Aufzeichnung des momentan empfangenen Fernsehprogramms mit einem angeschlossenen DVD-Recorder / Videorecorder.



- Vorhandene Bedingungen:

Aktueller Modus	Verwendung des Tuners	Aufnahmemethode
Analog	Fernseher	Monitorausgang des Fernsehers
	Recorder	Tuner des Recorders
DVB	Fernseher	Monitorausgang des Fernsehers
AV (Betrachten des Bilds des Recorder-Tuners)	Recorder	Tuner des Recorders
AV (Betrachten des externen Recorder-Eingangssignals)	–	Externer Recorder-Eingang
AV (Betrachten des externen Fernseher-Eingangssignals)	–	Monitorausgang des Fernsehers

- Beim Aktivieren der direkten TV-Aufzeichnungsfunktion wird der Recorder automatisch eingeschaltet, wenn er sich momentan im Bereitschaftsmodus befindet.
- Während die Aufzeichnung über den eingebauten Tuner des Recorder ausgeführt wird, können Sie das Programm umschalten oder den Fernseher ausschalten.
- Während die Aufzeichnung am Recorder über den Fernsehtuner ausgeführt wird, kann das Programm nicht umgeschaltet werden.

#### ■ Beenden der Aufzeichnung

Tuner freigeben

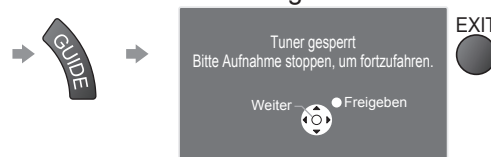

#### Einschaltverknüpfung und automatischer Wiedergabestart

**Um von dieser Funktion Gebrauch zu machen, stellen Sie den Eintrag „Auto Ein“ im Menü „Setup“ auf „Ein“.** → „Auto Ein“ (S. 28)  
Wenn die Wiedergabe am DVD-Recorder / Videorecorder startet oder das Direktnavigator- / Funktionsmenü für das Gerät aktiviert wird, schaltet sich der Fernseher ein, und der Eingangsmodus wird automatisch umgeschaltet, so dass der gewählte Inhalt wiedergegeben wird. (Diese Funktion steht nur zur Verfügung, wenn sich der Fernseher momentan im Bereitschaftsmodus befindet.)

#### Ausschaltverknüpfung

**Um von dieser Funktion Gebrauch zu machen, stellen Sie den Eintrag „Auto Aus“ im Menü „Setup“ auf „Ein“.** → „Auto Aus“ (S. 28)  
Beim Umschalten des Fernsehers in den Bereitschaftsmodus wird der Recorder automatisch ebenfalls in den Bereitschaftsmodus umgeschaltet. (Diese Funktion steht nur zur Verfügung, wenn die Wiedergabe der Videocassette bzw. Disc momentan gestoppt ist.)

- Diese Funktion wird selbst dann aktiviert, wenn der Fernseher über die Funktion „Abschalt-Uhr“ oder die Bereitschafts-Umschaltautomatik in den Bereitschaftsmodus geschaltet wurde.

- „DATA LOGIC“ (eine Marke von Metz Corporation)
- „Easy Link“ (eine Marke von Philips Corporation)

- „Megalogic“ (eine Marke von Grundig Corporation)
- „SMARTLINK“ (eine Marke von Sony Corporation)

#### Hinweis

- Bestimmte Recorder können nicht verwendet werden. Bitte schlagen Sie dazu in der Bedienungsanleitung des Recorders nach.



## VIERA Link „HDAVI Control“™\*

\*Erweiterte HDMI-Einsatzmöglichkeiten stehen bei Anschluss an Panasonic-Geräte zur Verfügung, die mit der Funktion „HDAVI Control“ ausgestattet sind.

Dieser Fernseher unterstützt die Funktion „HDAVI Control 4“.

Der Anschluss an Geräte (DIGA-Recorder, HD-Videokamera, Player-Kino, Verstärker usw.) mit HDMI- und SCART-Kabeln ermöglicht Ihnen einen automatischen Zugriff auf diese Geräte (S. 46 und S. 47).

Diese Funktionen sind auf Modelle beschränkt, die mit den beiden Funktionen „HDAVI Control“ und „VIERA Link“ ausgestattet sind.

- Die jeweils verfügbaren Funktionen hängen jedoch von der Version der HDAVI Control-Funktion des angeschlossenen Gerätes ab. Bitte schlagen Sie in der Bedienungsanleitung des betreffenden Gerätes nach, um die Version zu ermitteln.
- Bei VIERA Link „HDAVI Control“ handelt es sich um eine einzigartige Zusatzfunktion auf der Grundlage der Steuerfunktionen von HDMI, einer weltweit etablierten Schnittstellennorm, die als „HDMI CEC“ (Consumer Electronics Control) bezeichnet wird. Da es sich dabei um eine Originalentwicklung von Panasonic handelt, ist kein einwandfreier Betrieb gewährleistet, wenn dieser Fernseher an Geräte anderer Fabrikate mit HDMI CEC-Unterstützung angeschlossen wird.
- Bitte schlagen Sie in der Bedienungsanleitung des betreffenden Gerätes eines anderen Fabrikats mit VIERA Link-Funktion nach.
- Informationen über geeignete Panasonic-Geräte erhalten Sie von Ihrem Panasonic-Fachhändler.

### ■ Vorbereitungen

- Schließen Sie das Gerät mit VIERA Link-Funktion an diesen Fernseher an.
- VIERA Link-Anschluss ➔ S. 46 und S. 47
- Verwenden Sie ein vollständig verdrahtetes HDMI-Kabel. Es können nur HDMI-kompatible Kabel verwendet werden.  
Teilenummer des empfohlenen Panasonic-HDMI-Kabels:
  - RP-CDHG10 (1,0 m)
  - RP-CDHG15 (1,5 m)
  - RP-CDHG20 (2,0 m)
  - RP-CDHG30 (3,0 m)
  - RP-CDHG50 (5,0 m)
- Verwenden Sie ein vollständig verdrahtetes SCART-Kabel.
- Richten Sie das angeschlossene Gerät ein. Bitte schlagen Sie dazu in der Bedienungsanleitung des betreffenden Gerätes nach.
- Für eine optimale Aufzeichnung kann eine Änderung der Einstellungen am Recorder erforderlich sein. Einzelheiten hierzu finden Sie in der Bedienungsanleitung des Recorders.
- Laden Sie die Voreinstellungen von Sendern, Sprache und Land / Gebiet herunter. ➔ „Voreinstellungen herunterladen“ (siehe unten)
- Stellen Sie den Eintrag „VIERA Link“ im Menü „Setup“ auf „Ein“. ➔ „VIERA Link“ (S. 28)
- Stellen Sie den Fernseher ein.
  - ➔ **Schalten Sie nach Herstellen des Anschlusses zunächst das Zusatzgerät und dann den Fernseher ein. Wählen Sie den Eingangsmodus „HDMI1“ oder „HDMI2“ (S. 22), und vergewissern Sie sich, dass das Bild einwandfrei angezeigt wird.**  
Diese Einstellung ist jeweils in den folgenden Situationen vorzunehmen:
    - Beim erstmaligen Anschließen
    - Beim Hinzufügen oder erneuten Anschließen von Geräten
    - Nach einer Änderung der Einrichtung

### ■ Verfügbare Funktionen

#### Voreinstellungen herunterladen

Die Einstellungen von Sendern, Sprache und Land / Gebiet können auf den Recorder heruntergeladen werden.

- Die DVB-C-Sendereinstellung kann nicht heruntergeladen werden.
- Herunterladen der Einstellungen ➔ „Daten herunterladen“ (S. 28) oder „Auto Setup“ (S. 31) oder „Automatische Einrichtung“ – bei der erstmaligen Inbetriebnahme des Fernsehers (S. 12)

#### Automatischer Wiedergabestart

Automatische Eingangsumschaltung – Wenn das angeschlossene Gerät bedient wird, erfolgt eine automatische Umschaltung auf den entsprechenden Eingangsmodus. Nach Stoppen des Betriebs schaltet der Fernseher auf den ursprünglichen Eingangsmodus zurück.

#### Einschaltverknüpfung

Um von dieser Funktion Gebrauch zu machen, stellen Sie den Eintrag „Auto Ein“ im Menü „Setup“ auf „Ein“. ➔ „Auto Ein“ (S. 28)  
Wenn die Wiedergabe am angeschlossenen Gerät startet oder das Direktnavigator- / Funktionsmenü für das Gerät aktiviert wird, schaltet sich der Fernseher automatisch ein. (Diese Funktion steht nur zur Verfügung, wenn sich der Fernseher momentan im Bereitschaftsmodus befindet.)

#### Ausschaltverknüpfung

Um von dieser Funktion Gebrauch zu machen, stellen Sie den Eintrag „Auto Aus“ im Menü „Setup“ auf „Ein“. ➔ „Auto Aus“ (S. 28)  
Beim Umschalten des Fernsehers in den Bereitschaftsmodus wird das angeschlossene Gerät automatisch ebenfalls in den Bereitschaftsmodus umgeschaltet.

- Diese Funktion wird selbst dann aktiviert, wenn der Fernseher über die Funktion „Abschalt-Uhr“ oder die Bereitschafts-Umschaltautomatik in den Bereitschaftsmodus geschaltet wurde.

# Link-Funktionen (Q-Link VIERA Link)

## ■ Verfügbare Funktionen

### Reduzieren der Leistungsaufnahme im Bereitschaftsmodus Standby-Energiesparmodus

Um von dieser Funktion Gebrauch zu machen, stellen Sie den Eintrag „Standby-Energiesparmodus“ des Menüs „Setup“ auf „Ein“.  
 ➔ „Standby-Energiesparmodus“ (S. 28)

Die Leistungsaufnahme des angeschlossenen Gerätes im Bereitschaftsmodus wird entsprechend dem Einschalt-/Ausschaltzustand des Fernsehers erhöht oder verringert, um Energie einzusparen. Beim Umschalten des Fernsehers in den Bereitschaftsmodus wird das angeschlossene Gerät automatisch in den Bereitschaftsmodus umgeschaltet, und die Leistungsaufnahme des angeschlossenen Gerätes im Bereitschaftsmodus wird automatisch auf ein Mindestmaß reduziert.

Beim Einschalten des Fernsehers verbleibt das angeschlossene Gerät im Bereitschaftsmodus, doch wird seine Leistungsaufnahme erhöht, um ein sofortiges Einschalten zu ermöglichen.

- Diese Funktion ist nur dann wirksam, wenn das angeschlossene Gerät auf eine Verringerung und Erhöhung seiner Leistungsaufnahme im Bereitschaftsmodus ausgelegt ist.
- Diese Funktion steht nur dann zur Verfügung, wenn „Auto Aus“ auf „Ein“ eingestellt ist.

### Automatische Umschaltung eines nicht benötigten Gerätes in den Bereitschaftsmodus Intelligent Auto Standby

Um von dieser Funktion Gebrauch zu machen, stellen Sie den Eintrag „Intelligent Auto Standby“ im Menü „Setup“ auf „Ein (mit Erinnerung)“ oder „Ein (ohne Erinnerung)“.

➔ „Intelligent Auto Standby“ (S. 28)

Wenn der Fernseher eingeschaltet ist, wird ein nicht in Betrieb befindliches Gerät automatisch in den Bereitschaftsmodus umgeschaltet, um Energie einzusparen. Dies erfolgt beispielsweise, wenn von „HDMI“ auf einen anderen Eingangsmodus umgeschaltet oder die Einstellung von „Lautsprecher Auswahl“ auf „TV“ geändert wird (außer bei Wiedergabe einer Disc).

- Bei Wahl von „Ein (mit Erinnerung)“ wird zur Erinnerung eine diesbezügliche Meldung in den Bildschirm eingeblendet, bevor diese Funktion aktiviert wird.
- Abhängig vom angeschlossenen Gerät kann es vorkommen, dass diese Funktion nicht einwandfrei arbeitet. Falls erforderlich, wählen Sie die Einstellung „Aus“.

## ■ Verfügbare Funktionen (Verwendung des Menüs VIERA Link)

### Direkte TV-Aufzeichnung – Aufzeichnung des laufenden Fernsehprogramms Direct TV Rec

Sofortige Aufzeichnung des laufenden Programms mit DIGA-Recorder

- Wenn mehrere Recorder, einschließlich von Recordern anderer Fabrikate, gleichzeitig angeschlossen werden sollen, muss ein DIGA-Recorder an die HDMI-Buchse des Fernsehers mit der niedrigsten Nummer angeschlossen werden. Wenn beispielsweise zwei Recorder an die Buchsen HDMI1 und HDMI2 angeschlossen werden sollen, schließen Sie den DIGA-Recorder an die Buchse HDMI1 an.
- Sollte es zu Problemen kommen, überprüfen Sie die Einstellungen und die Geräte.  
 ➔ „Übersicht über die Q-Link- und VIERA Link-Funktionen“ (S. 46 und S. 47), „Vorbereitungen“ (S. 49)
- Zur Aufnahme eines DVB-C-Programms ist ein SCART-Anschluss erforderlich.
- Während die Aufzeichnung über den eingebauten Tuner des Recorder ausgeführt wird, können Sie das Programm umschalten oder den Fernseher ausschalten.
- Während die Aufzeichnung am Recorder über den Fernsehtuner ausgeführt wird, kann das Programm nicht umgeschaltet werden.

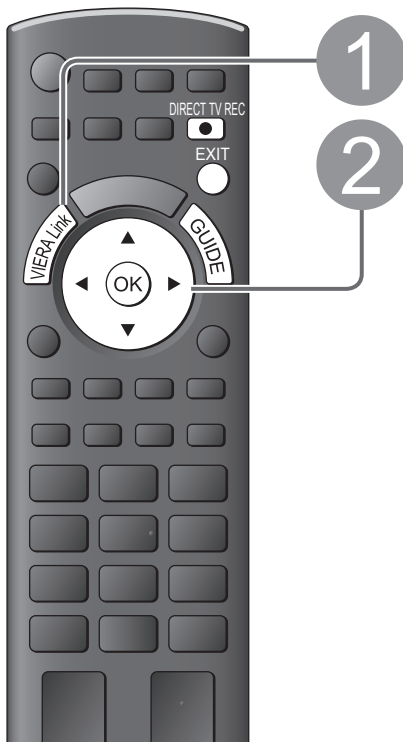

1 Rufen Sie das „VIERA Link-Menü“ auf

2 Wählen Sie „Direct TV Rec“, und starten Sie die Aufzeichnung.

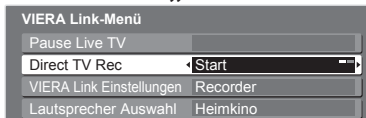

- Die Aufzeichnung kann auch direkt gestartet werden. ➔

#### ■ Beenden der Aufzeichnung

Wählen Sie „Stopp“ unter „Direct TV Rec“, und rufen Sie das Menü auf.



- Die Aufzeichnung kann auch direkt gestoppt werden.



## ■ Verfügbare Funktionen (Verwendung des Menüs VIERA Link)

### Pause Live TV Programme **Pause Live TV**

Sie können das laufende Fernsehprogramm unterbrechen und später weiter verfolgen.

Das laufende Fernsehprogramm wird auf die Festplatte des angeschlossenen DIGA-Recorders aufgenommen.

- Diese Funktion steht nur bei Anschluss eines DIGA-Recorders mit Festplatte zur Verfügung.
- Wenn mehrere Recorder, einschließlich von Recordern anderer Fabrikate, gleichzeitig angeschlossen werden sollen, muss ein DIGA-Recorder mit Festplatte an die HDMI-Buchse des Fernsehers mit der niedrigsten Nummer angeschlossen werden. Wenn beispielsweise zwei Recorder an die Buchsen HDMI1 und HDMI2 angeschlossen werden sollen, schließen Sie den DIGA-Recorder mit Festplatte an die Buchse HDMI1 an.
- Sollte es zu Problemen kommen, überprüfen Sie die Einstellungen und die Geräte.
  - ➔ „Übersicht über die Q-Link- und VIERA Link-Funktionen“ (S. 46 und S. 47), „Vorbereitungen“ (S. 49)

### Aufrufen und Pausieren des laufenden Fernsehprogramms



**1** Rufen Sie das „VIERA Link-Menü“ auf



**2** Wählen Sie „Pause Live TV“, und pausieren Sie das Programm.

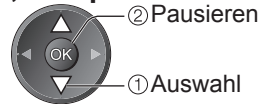

Das Fernsehbild wird „pausiert“.

- Das Fernsehbild kann auch direkt über VIERA TOOLS pausiert werden.
  - ➔ „Gebrauch von VIERA TOOLS“ (S. 41)
- Die Aufnahme des laufenden Fernsehprogramms auf die Festplatte wird auch nach Pausieren des Fernsehbilds auf dem Bildschirm fortgesetzt.
- Wenn das pausierte Fernsehbild nach einigen Minuten vom Bildschirm verschwindet
  - ➔  (Das pausierte Bild wird wiederhergestellt.)
- Um von der Pause Live TV-Funktion Gebrauch zu machen, gehen Sie wie im Gerätebedienungsassistenten gezeigt vor.

### ■ Bedienung der Pause Live TV-Funktion

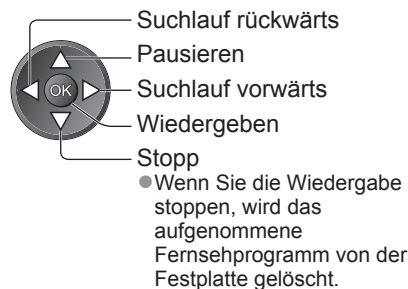

- Abhängig vom Recorder können andere Operationen erforderlich sein. In einem solchen Fall gehen Sie wie im Anleitungsfeld gezeigt vor, oder schlagen Sie in der Bedienungsanleitung des Recorders nach.

### ■ Rückkehr zum laufenden Fernsehprogramm

(Stoppen der Pause Live TV-Wiedergabe / Aufheben der Pause)  
Wählen Sie „Ja“.

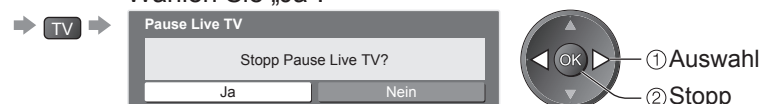

- Wenn Sie die Wiedergabe stoppen oder die Pause aufheben, wird das aufgenommene Fernsehprogramm von der Festplatte gelöscht.

# Link-Funktionen (Q-Link VIERA Link)

## ■ Verfügbare Funktionen (Verwendung des Menüs VIERA Link)

### Menüsteuerung eines angeschlossenen Gerätes über die VIERA-Fernbedienung VIERA Link Einstellungen

Sie können einige Funktionen des angeschlossenen Gerätes über die Fernbedienung dieses Fernsehers steuern (dazu richten Sie den Geber der Fernbedienung auf den Fernbedienungssignal-Sensor an der Frontplatte des Fernsehers).

- Sollte es zu Problemen kommen, überprüfen Sie die Einstellungen und die Geräte.
  - ➔ „Übersicht über die Q-Link- und VIERA Link-Funktionen“ (S. 46 und S. 47), „Vorbereitungen“ (S. 49)
- Einzelheiten zur Bedienung des angeschlossenen Gerätes finden Sie in dessen Bedienungsanleitung.

### Zugriff und Bedienung des Gerätemenüs



**1** Rufen Sie das „VIERA Link-Menü“ auf



**2** Wählen Sie „VIERA Link Einstellungen“.



Auswahl

**3** Wählen Sie das Gerät, auf das zugegriffen werden soll. Der Typ des angeschlossenen Gerätes wird angezeigt. Wählen Sie den Gerätetyp, und greifen Sie darauf zu.

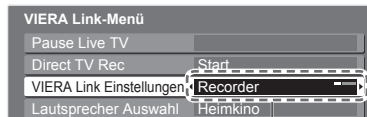

① Auswahl  
② Aufrufen

#### ■ Bei Anschluss mehrerer Recorder oder Player

Bis zu drei gleichzeitig angeschlossene Recorder oder Player können gesteuert werden.



#### Recorder1-3 / Player1-3

Die Bezeichnung beginnt mit der niedrigsten Nummer der HDMI-Buchsen des Fernsehers, an die mindestens zwei Geräte des gleichen Typs angeschlossen sind. Wenn beispielsweise zwei Recorder an die Buchsen HDMI1 und HDMI2 angeschlossen sind, wird der an die Buchse HDMI1 angeschlossene Recorder als „Recorder1“ angezeigt, und der an die Buchse HDMI2 angeschlossene Recorder wird als „Recorder2“ angezeigt.

#### ■ Bei Zugriff auf ein nicht mit VIERA Link kompatibles Gerät



Der Typ des angeschlossenen Gerätes wird angezeigt. Sie können auf das Menü des angeschlossenen Gerätes zugreifen. Eine Bedienung ist jedoch nicht möglich. Verwenden Sie die Fernbedienung des angeschlossenen Gerätes zur Bedienung.

#### Recorder / Player / Heimkino / Videokamera / LUMIX / Andere

- Ein direkter Zugriff über VIERA TOOLS ist ebenfalls möglich.
  - ➔ „Gebrauch von VIERA TOOLS“ (S. 41)
- „Heimkino“ bezieht sich auf eine Player-Heimkinoanlage, Blu-ray Disc-Heimkinoanlage oder Recorder-Heimkinoanlage.
- „Andere“ bezieht sich auf einen Kabeltuner.

#### Menü des gewählten Gerätes

(Der Eingangsmodus wird automatisch umgeschaltet.)

**4** Bedienen Sie das Menü des Zusatzgerätes. Verfügbare Tasten an der VIERA-Fernbedienung: (abhängig vom angeschlossenen Gerät)



① Stellen Sie den Code der Fernbedienung auf „73“ ein.

➔ „Ändern des Fernbedienungscodes entsprechend der Art des Zusatzgerätes“ (S. 23)

② Gehen Sie wie im Gerätebedienungsassistenten gezeigt vor.

- Anzeigen des Anleitungsfelds ➔
  - Wenn ein Zugriff auf das Gerät eines anderen Fabrikats ausgeführt wird, erscheint möglicherweise das Setup / Inhalt-Wahlmenü.

- Bei Anzeige der Tastenbezeichnungen im Farbbalken

➔ 
 Rot Grün Gelb Blau

#### Hinweis

- Je nach dem angeschlossenen Gerät stehen bestimmte Betriebsvorgänge möglicherweise nicht zur Verfügung. In einem solchen Fall bedienen Sie das betreffende Gerät über seine eigene Fernbedienung.

## ■ Verfügbare Funktionen (Verwendung des Menüs VIERA Link)

### Lautsprechersteuerung **Lautsprecher Auswahl**

Die Lautsprecher einer Heimkinoanlage können über die Fernbedienung dieses Fernsehers eingestellt werden (dazu richten Sie den Geber der Fernbedienung auf den Fernbedienungssignal-Sensor an der Frontplatte des Fernsehers).

- Sollte es zu Problemen kommen, überprüfen Sie die Einstellungen und die Geräte.
  - ➔ „Übersicht über die Q-Link- und VIERA Link-Funktionen“ (S. 46 und S. 47), „Vorbereitungen“ (S. 49)

#### Zugriff auf und Steuerung der Lautstärke der Lautsprecher

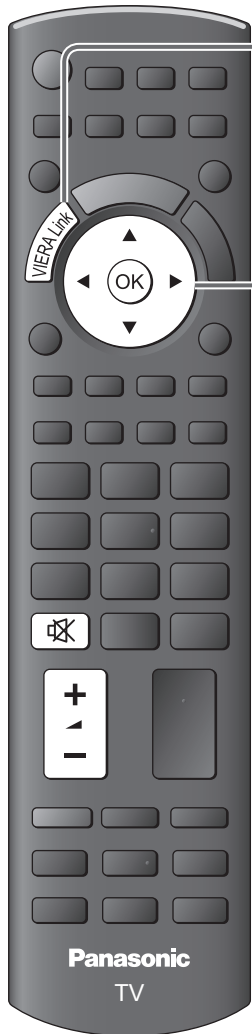

**1** Rufen Sie das „VIERA Link-Menü“ auf



**2** Wählen Sie „Lautsprecher Auswahl“.

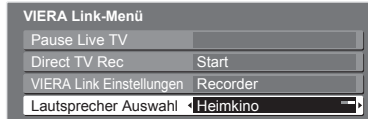

**3** Wählen Sie die Einstellung „Heimkino“ oder „TV“.



#### ■ Heimkino

Player-Kinoanlage, Blu-ray Disc-Kinoanlage oder Verstärker werden automatisch eingeschaltet, sofern sich das betreffende Gerät im Bereitschaftsmodus befindet, und die Heimkinolautsprecher an die Anlage angeschlossen sind.

- Lautstärke aufwärts / abwärts

➔ (Beim Einstellen des Lautstärkepegels am angeschlossenen Gerät) wird der Lautstärkereger auf dem Bildschirm eingeblendet.

- Stummschaltung ➔
- Der Ton der Lautsprecher des Fernsehers wird stummgeschaltet.
- Nach Ausschalten des Zusatzgerätes sind die Lautsprecher des Fernsehers wieder aktiv.

#### ■ Fernseher

Die Lautsprecher des Fernsehers sind aktiv.

#### Hinweis

- Für Wiedergabe von mehrkanaligem Ton (z. B. im 5.1-kanaligen Dolby Digital-Format) über einen Verstärker stellen Sie Anschlüsse sowohl über ein HDMI-Kabel als auch über eine optische Digitalaudio-Kabel her (S. 47), und wählen Sie dann die Einstellung „Heimkino“. Für mehrkanalige Wiedergabe von einem DIGA-Recorder verbinden Sie den DIGA-Recorder über ein HDMI-Kabel mit dem Verstärker (S. 47).

#### Hinweis

- Abhängig vom angeschlossenen Gerät kann es vorkommen, dass diese Funktionen nicht einwandfrei arbeiten.
- Nach Umschalten des Eingangsmodus kann es vorkommen, dass mehrere Sekunden verstreichen, bevor Bild- und Tonausgabe beginnen.
- Eine einfache Wiedergabe ist u. U. über die Fernbedienung der Player-Heimkinoanlage, der Blu-ray Disc-Heimkinoanlage oder des Verstärkers möglich. Bitte schlagen Sie dazu in der Bedienungsanleitung des betreffenden Gerätes nach.
- Bei „HDAVI Control 4“ handelt es sich um die neueste Norm (Stand: Dezember 2008) für Geräte, die die HDAVI Control-Funktion unterstützen. Diese Norm ist mit bisherigen HDAVI-Geräten kompatibel.
- Überprüfen der HDAVI Control-Version dieses Fernsehers ➔ „Systeminformationen“ (S. 29)

# Zusatzgeräte

Die nachstehenden Diagramme zeigen empfohlene Beispiele für den Anschluss verschiedener Zusatzgeräte an den Fernseher. Informationen über weitere Anschlüsse finden Sie in der Bedienungsanleitung des jeweils anzuschließenden Gerätes, in der nachstehenden Tabelle sowie im Abschnitt „Technische Daten“ (S. 63).

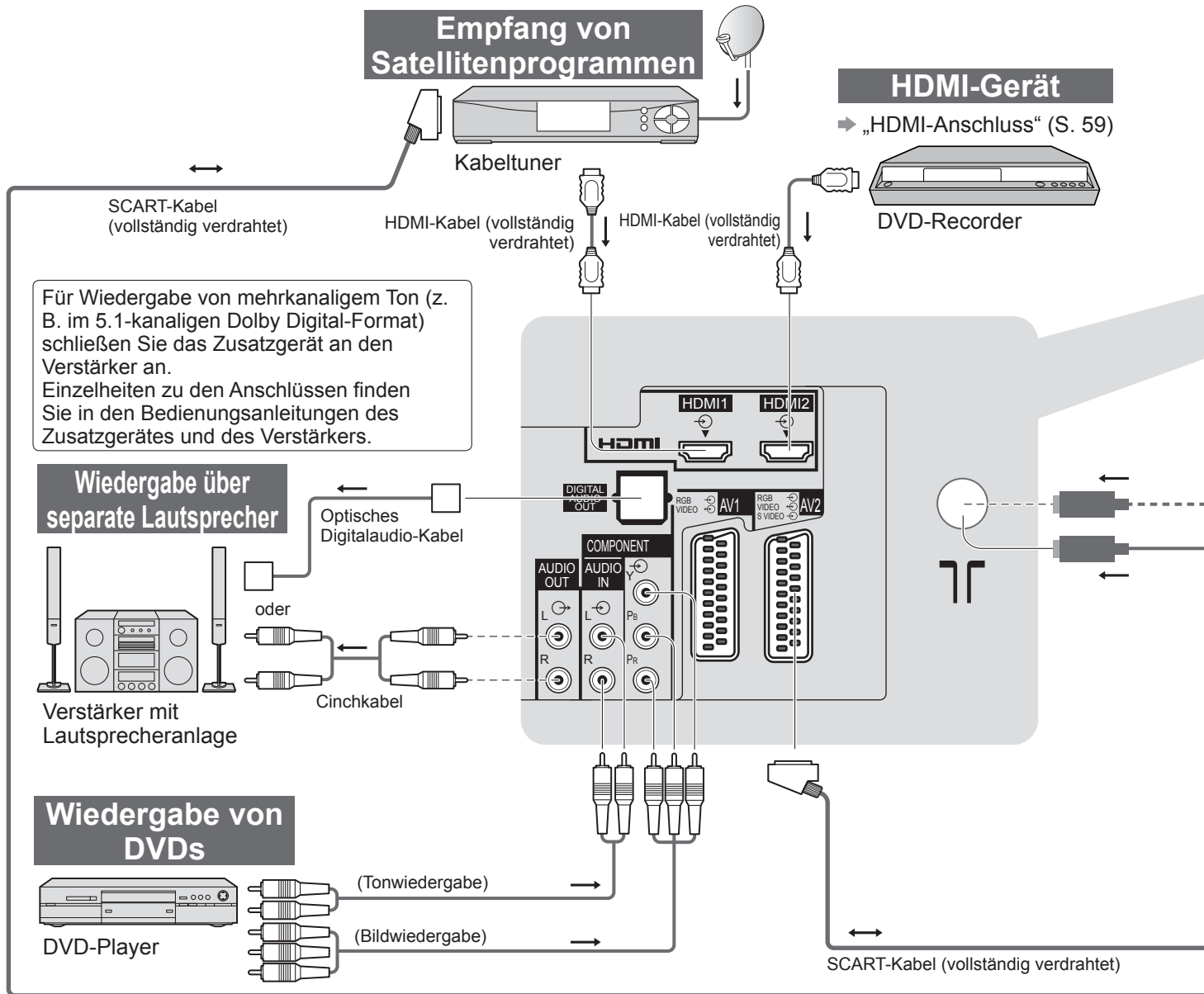

## ■ Für den Anschluss an die verschiedenen Buchsen geeignete Zusatzgeräte

Buchse	AV1	AV2	AV3 (Seitenwand des Fernsehers)	4 S-V V L R
Aufzeichnung / Wiedergabe (Gerät)				
Aufzeichnung / Wiedergabe von Videocassetten / DVDs (Videorecorder / DVD-Recorder)	<input type="radio"/>	<input type="radio"/>		
Wiedergabe von DVDs (DVD-Player)	<input type="radio"/>	<input type="radio"/>	<input type="radio"/>	
Wiedergabe von Camcorder-Bildern (Videokamera)	<input type="radio"/>	<input type="radio"/>	<input type="radio"/>	
Empfang von Satellitenprogrammen (Kabeltuner)	<input type="radio"/>	<input type="radio"/>	<input type="radio"/>	
Videospiele (Videospielkonsole)	<input type="radio"/>	<input type="radio"/>	<input type="radio"/>	
Verwendung eines Verstärkers mit Lautsprecheranlage				
Q-Link	<input type="radio"/>	<input type="radio"/>		
VIERA Link	<input type="radio"/> (mit HDMI)	<input type="radio"/> (mit HDMI)		
Direkte TV-Aufzeichnung	<input type="radio"/>	<input type="radio"/>		

○: Empfohlener Anschluss

Rückseite des Fernsehers

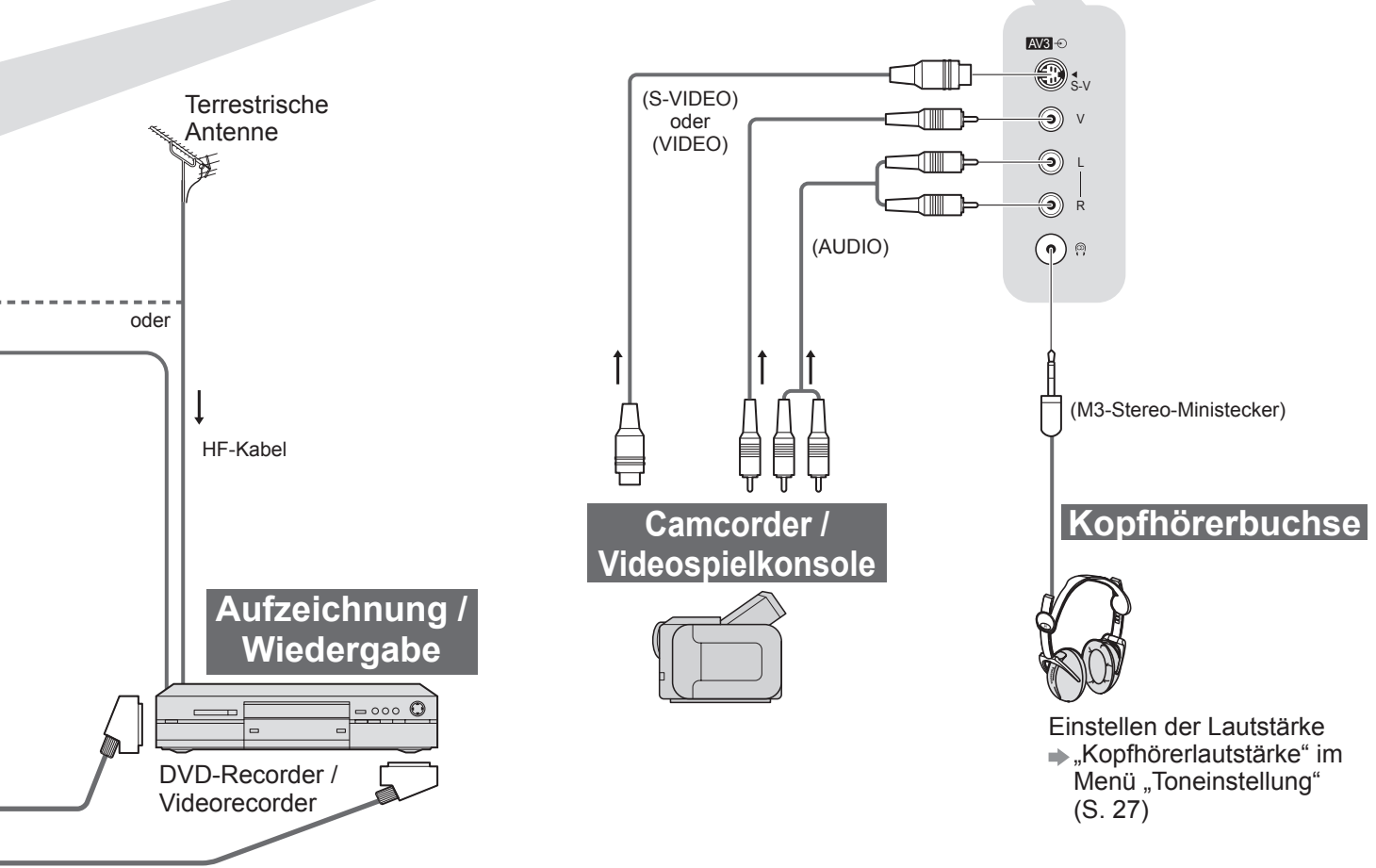
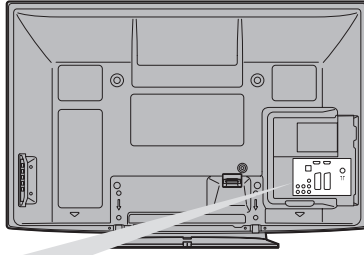

● Zusatzgeräte

Weiterführende Funktionen

COMPONENT	AUDIO OUT	DIGITAL AUDIO OUT	HDMI	
			1	2
○			○	○
			○	○
			○	○
	○	○		
			○	○
			○	○

# Technische Informationen

## Auto

Das Bildformat und Bildseitenverhältnis kann automatisch gewählt werden, so dass ein optimales Wiedergabebild erhalten wird. (S. 16)

### ■ Bildseitenverhältnis-Steuersignal

„Breitbild“ wird links oben auf dem Bildschirm angezeigt, wenn dem Fernseher ein Breitbild-Steuersignal (WSS) oder ein Steuersignal über eine SCART- oder HDMI-Buchse zugeleitet wird.

Das Bildseitenverhältnis wird automatisch auf das geeignete Breitbildformat, 16:9 oder 14:9, umgeschaltet.

Diese Funktion steht bei allen Bildseitenverhältnissen zur Verfügung.

Eingangsbuchse	EingangssignalfORMAT	Bildseitenverhältnis-Steuersignal	
		Breitbild-Steuersignal (WSS)	Steuersignal über SCART-Buchse (Stift 8) / HDMI-Buchse
RF Kabel	DVB-T	<input type="radio"/>	/
	PAL B, G, H, I	<input type="radio"/>	
	PAL D, K	<input type="radio"/>	
	SECAM B, G	<input type="radio"/>	
	SECAM L, L'	<input type="radio"/>	
	SECAM D, K	<input type="radio"/>	
	PAL 525/60 6,5 MHz	–	
	PAL 525/60 6,0 MHz	–	
	PAL 525/60 5,5 MHz	–	
	M. NTSC 6,5 MHz	–	
	M. NTSC 6,0 MHz	–	
	M. NTSC 5,5 MHz	–	
	DVB-C	<input type="radio"/>	
AV1 (FBAS) AV2 (FBAS oder S-Video) AV3	PAL	<input type="radio"/>	<input type="radio"/>
	SECAM	<input type="radio"/>	<input type="radio"/>
	PAL 525/60	–	<input type="radio"/>
	M.NTSC	–	<input type="radio"/>
	NTSC	–	<input type="radio"/>
COMPONENT	525 (480) / 60i	–	/
	525 (480) / 60p	–	
	625 (576) / 50i	<input type="radio"/>	
	625 (576) / 50p	<input type="radio"/>	
	750 (720) / 60p	–	
	750 (720) / 50p	–	
	1.125 (1.080) / 60i	–	
	1.125 (1.080) / 50i	–	
HDMI1 HDMI2	525 (480) / 60i	–	<input type="radio"/>
	525 (480) / 60p	–	<input type="radio"/>
	625 (576) / 50i	–	<input type="radio"/>
	625 (576) / 50p	–	<input type="radio"/>
	750 (720) / 60p	–	<input type="radio"/>
	750 (720) / 50p	–	<input type="radio"/>
	1.125 (1.080) / 60i	–	<input type="radio"/>
	1.125 (1.080) / 50i	–	<input type="radio"/>
	1.125 (1.080) / 60p	–	<input type="radio"/>
	1.125 (1.080) / 50p	–	<input type="radio"/>
	1.125 (1.080) / 24p	–	<input type="radio"/>

### ■ Auto-Modus

Im Auto-Modus wird das Bildseitenverhältnis optimal so justiert, dass das Bild den gesamten Bildschirm ausfüllt. Dies erfolgt anhand eines vierstufigen Verfahrens (Erkennung eines über SCART- oder HDMI-Buchse zugeleiteten Breitbild-Steuersignals bzw. Steuersignals (Stift 8), Erkennung des Letterbox-Formats oder bildschirmfüllende Anzeige).

Bei einem dunklen Bild kann dieser Vorgang mehrere Minuten beanspruchen.

Letterbox-Erkennung: Wenn schwarze Balken am oberen und unteren Bildschirmrand erfasst werden, wählt der Auto-Modus das am besten geeignete Bildseitenverhältnis und erweitert das Bild, so dass es den gesamten Bildschirm ausfüllt.

Wenn keine Bildseitenverhältnis-Steuersignale erfasst werden, verbessert der Auto-Modus das Bild für optimalen Genuss beim Betrachten.

### Hinweis

- Das Bildseitenverhältnis variiert je nach Programmmaterial usw. Wenn das Bildseitenverhältnis größer als das Standard-Breitformat 16:9 ist, erscheinen möglicherweise schwarze Balken am oberen und unteren Bildschirmrand.
- Falls bei Wiedergabe einer Breitbild-Aufzeichnung mit einem Videorecorder ein ungewöhnliches Bildformat angezeigt wird, justieren Sie die Spurlage am Videorecorder. Bitte schlagen Sie in der Bedienungsanleitung des Videorecorders nach.



## SD-Speicherkarte

### ■ Vorsichtshinweise zur Handhabung von SD-Karten

- Entfernen Sie die Karte auf keinen Fall aus dem Kartensteckplatz, während ein Zugriff auf die Daten stattfindet (anderenfalls kann die Karte oder der Fernseher beschädigt werden).
- Vermeiden Sie eine Berührung der Kontakte an der Rückseite der Karte.
- Setzen Sie die Karte weder hohem Druck noch Stößen aus.
- Setzen Sie die Karte mit der korrekten Ausrichtung ein (anderenfalls kann die Karte beschädigt werden).
- Elektromagnetische Einstrahlungen, statische Elektrizität oder Bedienungsfehler können Daten unbrauchbar machen oder die Karte beschädigen.
- Erstellen Sie in regelmäßigen Abständen Sicherungskopien der aufgezeichneten Daten, um einem Datenverlust oder einem durch eine Funktionsstörung des Fernsehers verursachten Defekt von Daten vorzubeugen. (Panasonic übernimmt keinerlei Haftung für Defekte oder Verluste von aufgezeichneten Daten.)

### ■ Für den SD-Betrieb geeignete Datenformate

- Foto : Mit einer digitalen Standbildkamera, die mit JPEG-Dateien der Normen DCF\* und EXIF kompatibel ist, aufgezeichnete Standbilder  
 Datenformat – Baseline JPEG (Sub-Sampling 4:4:4, 4:2:2 oder 4:2:0)  
 Maximale Anzahl der Dateien – 9.999  
 Bildauflösung – 160 × 120 bis 10.000.000 Pixel
- Film : Dateien, die mit den Normen SD-Video Ver. 1.2 [MPEG-2 (PS-Format)] und AVCHD kompatibel sind und entweder MPEG-1/Layer-2 oder Dolby Digital als Audioformat aufweisen  
 (Daten, die mit einem PC bearbeitet wurden, werden u. U. nicht einwandfrei angezeigt.)
- Kompatible Kartentypen (maximale Speicherkapazität): SDHC-Speicherkarte (32 GB), SD-Speicherkarte (2 GB), miniSD-Speicherkarte (2 GB) (miniSD-Adapter erforderlich)
- Bei Verwendung einer miniSD-Speicherkarte muss diese grundsätzlich gemeinsam mit dem Adapter eingesetzt / entfernt werden.
- Neueste Informationen zu den verschiedenen Kartentypen finden Sie auf der folgenden Website. (nur auf Englisch)  
<http://panasonic.co.jp/pavc/global/cs/>

\*DCF (Design rule for camera file system): Von der Japan Electronics and Information Technology Industries Association (JEITA) aufgestellte vereinheitlichte Norm.

### Hinweis

- Formatieren Sie die Karte mit dem Aufzeichnungsgerät.
- Je nach dem zur Aufzeichnung verwendeten Gerät kann es vorkommen, dass das Bild nicht einwandfrei auf diesem Fernseher angezeigt wird.
- Wenn eine große Anzahl von Dateien und Ordnern vorhanden ist, kann längere Zeit verstreichen, bevor das Bild auf dem Fernsehschirm erscheint.
- Diese Funktion kann nicht zur Anzeige von Filmmaterial im Format Motion JPEG und von Standbildern verwendet werden, die ein anderes Format als JPEG (z. B. TIFF oder BMP) aufweisen.
- Daten, die mit einem PC bearbeitet wurden, werden möglicherweise nicht angezeigt.
- Bilder, die von einem PC importiert wurden, müssen mit der Norm EXIF (Exchangeable Image File) 2.0, 2.1 oder 2.2 kompatibel sein.
- Teilweise beeinträchtigte Dateien werden u. U. mit einer reduzierten Auflösung angezeigt.
- Alle Daten mit der Erweiterung „.jpg“ auf der Karte werden im Modus „Foto Anzeige“ ausgelesen.
- Je nach der verwendeten Digitalkamera sind die Ordner- und Dateinamen möglicherweise verschieden.
- Die Verwendung von Zweibyte-Zeichen und sonstigen Spezialcodes ist nicht zulässig.
- Die Karte kann für diesen Fernseher unbrauchbar werden, wenn Sie Datei- oder Ordnernamen geändert haben.

### ■ Eingblendete Fehlermeldungen

Meldung	Bedeutung / Abhilfemaßnahme
Datei nicht lesbar	<ul style="list-style-type: none"> <li>● Die Datei ist beschädigt oder unlesbar.</li> <li>● Dieses Format wird nicht vom Fernseher unterstützt. (Sie finden Informationen zu den kompatiblen Formaten und Daten weiter oben.)</li> </ul>
Keine SD-Karte eingelegt	<ul style="list-style-type: none"> <li>● Prüfen Sie nach, dass die SD-Karte richtig eingesetzt ist.</li> </ul>
Keine gültige Datei vorhanden	<ul style="list-style-type: none"> <li>● Die Karte enthält keine Daten.</li> </ul>
Mehr als 9.999 Bilder gefunden (Max. ist 9.999)	<ul style="list-style-type: none"> <li>● Die maximal zulässige Anzahl von Fotos beträgt 9.999.</li> </ul>
Bitte die SD-Karte überprüfen	<ul style="list-style-type: none"> <li>● Bei der eingesetzten SD-Karte liegt ein Problem vor.</li> </ul>
Dieser Vorgang ist nicht möglich.	<ul style="list-style-type: none"> <li>● Dieser Bedienungsvorgang steht nicht zur Verfügung.</li> </ul>

# Technische Informationen

## Zeichentabelle für Zifferntasten

Bei der Einstellung von Einträgen mit wahlfreier Eingabe können Sie Zeichen über die Zifferntasten eingeben.

Betätigen Sie eine Zifferntaste so oft, bis das gewünschte Zeichen erreicht wird.

- 1 2 3 • Nach 1 Sekunde wird das gewählte Zeichen automatisch eingegeben.
- 4 5 6 • Das Zeichen kann auch eingegeben werden, indem die Taste OK oder eine andere Zifferntaste innerhalb von 1 Sekunde gedrückt wird.
- 7 8 9
- 0



Zeichentabelle:

Anzahl der Betätigungen Zifferntasten	Anzahl der Betätigungen										
	1	2	3	4	5	6	7	8	9	10	11
1	.	1	!	:	#	+	-	*	_	(	)
2	a	b	c	2	A	B	C	ä	Ä		
3	d	e	f	3	D	E	F				
4	g	h	i	4	G	H	I				
5	j	k	l	5	J	K	L				
6	m	n	o	6	M	N	O	ö	Ö		
7	p	q	r	7	P	Q	R	S	ß		
8	t	u	v	8	T	U	V	ü	Ü		
9	w	x	y	9	W	X	Y	Z			
0	Leerstelle	0									

## Informationen über die SCART-, S-VIDEO- und HDMI-Buchsen

### AV1 SCART-Buchse

(RGB, VIDEO, Q-Link)

Zu den für AV1 geeigneten Eingangssignalen gehören RGB-Signale (Rot / Grün / Blau).

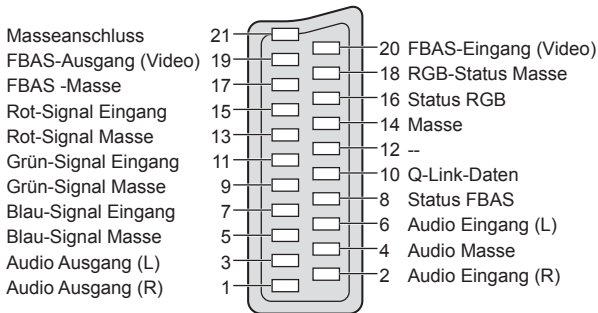

### AV2 SCART-Buchse

(RGB, VIDEO, S-VIDEO, Q-Link)

AV2 – Die Funktionen von Stift 15 und 20 sind abhängig von der AV2 S-VHS / VIDEO-Umschaltung.

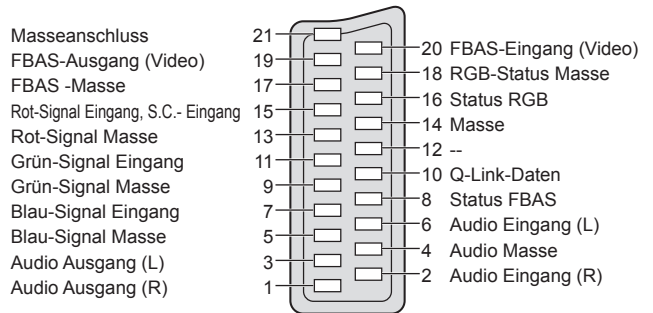

### 4-polige Buchse AV3 S-VIDEO

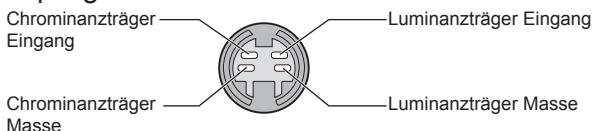

### HDMI-Buchse

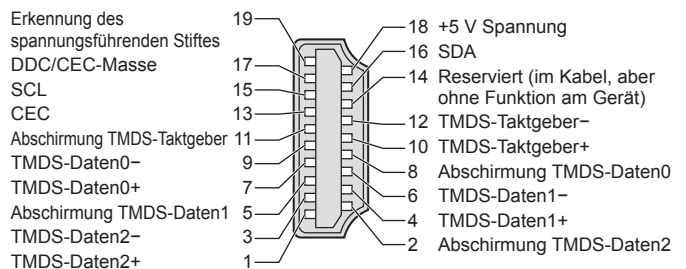

## HDMI-Anschluss

Bei HDMI (High-Definition Multimedia Interface) handelt es sich um die erste voll-digitale AV-Schnittstelle in der Unterhaltungselektronik, die eine ohne Datenkomprimierung arbeitende Norm erfüllt.

Die HDMI-Schnittstelle dieses Gerätes gestattet die Wiedergabe von hochauflösenden Digitalbildern und hochwertigem Ton, wenn sie zum Anschluss von Zusatzgeräten an den Fernseher verwendet wird.

HDMI-kompatible Geräte (\*1) mit einem HDMI- oder DVI-Ausgang, z. B. ein DVD-Player, eine Settopbox oder eine Spielekonsole, können mit einem HDMI-konformen (vollverdrahtetem) Kabel an den HDMI-Ausgang angeschlossen werden. Einzelheiten zu den Anschlüssen finden Sie im Abschnitt „Zusatzgeräte“ (S. 54).

### ■ Zutreffende HDMI-Funktionen

- Audio-Eingangssignal : 2-kanaliger Linear-PCM-Ton (Abtastfrequenzen – 48 kHz, 44,1 kHz, 32 kHz)
- Video-Eingangssignal : 480i, 480p, 576i, 576p, 720p, 1080i und 1080p
  - ➔ „Eingangssignale, die angezeigt werden können“ (S. 60)  
Passen Sie die Ausgangseinstellung des Digitalgerätes dieser Vorgabe an.
- PC-Eingangssignal : ➔ „Eingangssignale, die angezeigt werden können“ (S. 60)  
Passen Sie die Ausgangseinstellung des PC dieser Vorgabe an.
- VIERA Link (HDAVI Control 4) : ➔ “VIERA Link” (S. 49)
- x.v.Colour™

### ■ DVI-Anschluss

Wenn das Zusatzgerät lediglich mit einem DVI-Ausgang ausgestattet ist, verbinden Sie diesen über ein DVI-HDMI-Adapterkabel mit einer der Buchsen HDMI1 des Fernsehers (\*2).

Bei Anschluss des DVI-HDMI-Adapterkabels schließen Sie das Audiokabel an die Audio-Eingangsbuchsen dieses Gerätes an (HDMI1: COMPONENT-AUDIO-Buchsen verwenden).

#### Hinweis

- Audioeinstellungen können im Eintrag „HDMI1 Eingang“ des Menüs „Toneinstellung“ vorgenommen werden. (S. 27)
- Die HDMI2-Buchse ist ausschließlich für ein digitales Audiosignal vorgesehen.
- Wenn das angeschlossene Gerät über eine Funktion für Einstellung des Bildseitenverhältnisses verfügt, wählen Sie die Einstellung „16:9“.
- Die HDMI-Buchsen dieses Gerätes entsprechen dem Typ A.
- Diese HDMI-Buchsen sind mit dem Urheberrechtsschutz-System HDCP (High-Bandwidth Digital Content Protection) kompatibel.
- Ein Zusatzgerät ohne digitale Ausgangsbuchse kann wahlweise an einer der Eingangsbuchsen COMPONENT, S-VIDEO oder VIDEO angeschlossen werden, denen analoge Signale zugeleitet werden können.
- Dieses Fernsehgerät nutzt die Technologie HDMI™ (Version 1,3a mit x.v.Colour™).

(\*1): Mit HDMI kompatible Geräte sind mit dem HDMI-Logo gekennzeichnet.

(\*2): Im Fachhandel erhältlich.

# Technische Informationen

## Eingangssignale, die angezeigt werden können

### COMPONENT (Y, P<sub>B</sub>, P<sub>R</sub>), HDMI

\*: Geeignetes Eingangssignal

Signalbezeichnung	COMPONENT	HDMI
525 (480) / 60i	*	*
525 (480) / 60p	*	*
625 (576) / 50i	*	*
625 (576) / 50p	*	*
750 (720) / 60p	*	*
750 (720) / 50p	*	*
1.125 (1.080) / 60i	*	*
1.125 (1.080) / 50i	*	*
1.125 (1.080) / 60p		*
1.125 (1.080) / 50p		*
1.125 (1.080) / 24p		*

### PC (von HDMI-Buchse)

Das für die PC-Buchse geeignete Eingangssignal ist grundsätzlich mit dem HDMI-Standardtakt kompatibel.

Signalbezeichnung	Horizontale Frequenz (kHz)	Vertikale Frequenz (Hz)
640 × 480 bei 60 Hz	31,47	60,00
750 (720) / 60p	45,00	60,00
1.125 (1.080) / 60p	67,50	60,00

#### Hinweis

- Oben nicht aufgeführte Signale werden möglicherweise nicht einwandfrei angezeigt.
- Die oben aufgeführten Signale werden für optimale Wiedergabe auf dem Fernsehschirm umformatiert.
- Da PC-Signale zur Anzeige vergrößert oder komprimiert werden, ist eine Anzeige von kleinen Details mit ausreichender Klarheit u. U. nicht möglich.

# Häufig gestellte Fragen

Bevor Sie im Störfall den Kundendienst in Anspruch nehmen, überprüfen Sie bitte die folgenden Hinweise, die in vielen Fällen eine einfache Abhilfemaßnahme bieten.

Falls sich eine Störung anhand der unten angegebenen Abhilfemaßnahmen nicht beseitigen lässt, wenden Sie sich bitte an Ihren Panasonic-Fachhändler.

## Das Bild ist verschneit oder zu dunkel (Rauschen).

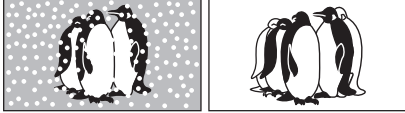

- Überprüfen Sie Position, Ausrichtung und Anschluss der Antenne.

## Keine Bild- und Tonausgabe

- Befindet sich der Fernseher im AV-Modus?
- Prüfen Sie nach, dass der richtige AV-Eingangsmodus gewählt ist.
- Prüfen Sie nach, dass das Netzkabel an eine Netzsteckdose angeschlossen sind.
- Ist der Fernseher eingeschaltet worden?
- Überprüfen Sie die Einstellungen des Menüs „Bildeinstellung“ (S. 26) und der Lautstärke.
- Prüfen Sie nach, dass alle erforderlichen SCART-Kabel angeschlossen und alle Anschlüsse fest hergestellt worden sind.

## Auto Aspekt

- Bei Wahl der Einstellung „Auto“ wird das Bildseitenverhältnis automatisch so justiert, dass das Bild den gesamten Bildschirm ausfüllt. (S. 56)
- Betätigen Sie die Taste ASPECT, wenn Sie das Bildseitenverhältnis manuell ändern möchten. (S. 16)

## S-Video / Schwarzweißbild

- Überprüfen Sie, ob der Ausgang des Zusatzgerätes mit dem Eingang des Fernsehers übereinstimmt. Wenn der Ausgang des Zusatzgerätes auf Ausgabe eines S-Video signals eingestellt ist, muss am Fernseher ebenfalls der S-Videoeingang gewählt werden. (S. 22)

## Im Programmassistenten erscheinen keine Programme.

- Überprüfen Sie die Fernbedienung.
- Justieren Sie die Antenne, um sie auf eine Übertragungsstation in größerer Nähe auszurichten.
- Überprüfen Sie die Bildqualität der analogen Kanäle. Falls diese schlecht ist, überprüfen Sie die Antenne, oder wenden Sie sich an Ihren Panasonic-Fachhändler.



## Die Anzeige von Sendernummer, Eingangsmodus usw., z. B. „EC/AV1“, verbleibt auf dem Bildschirm.

### z. B. „EC/AV1“

- Sie können mit der Taste „i“ diese Meldungen einfach löschen. Drücken Sie die Taste erneut, um die vorige Meldung wieder anzuzeigen.

## Die Q-Link-Funktion arbeitet nicht.

- Überprüfen Sie das SCART-Kabel und den Anschluss. Stellen Sie außerdem den Eintrag „AV1 / AV2 Ausgang“ im Menü „Setup“ richtig ein. (S. 28)

## Die „VIERA Link“-Funktion arbeitet nicht, und eine Fehlermeldung wird angezeigt.

- Überprüfen Sie den Anschluss. (S. 46 und S. 47)
- Schalten Sie zunächst das angeschlossene Gerät und dann den Fernseher ein. (S. 49)

## Die Aufzeichnung startet nicht sofort.

- Überprüfen Sie die Einstellungen des Recorders. Einzelheiten hierzu finden Sie in der Bedienungsanleitung des Recorders.

## Permanent auf dem Bildschirm leuchtende Punkte

- Aufgrund des bei dieser Technologie angewandten Fertigungsprozesses kann es vorkommen, dass einige Pixel entweder ständig oder überhaupt nicht leuchten. Dabei handelt es sich nicht um eine Funktionsstörung.

## Kontrastreduzierung

- In den folgenden Situationen wird der Kontrast automatisch verringert, wenn mehrere Minuten lang kein Bedienungsvorgang stattfindet:
  - Keine Zuleitung eines Signals im DVB- oder AV-Modus
  - Ein gesperrtes Programm wurde gewählt
  - Ein ungültiges Programm wurde gewählt
  - Ein Radiodienst wurde gewählt
  - Bei Anzeige eines Menüs
  - Miniaturbilder, Liste oder Standbild im SD-Kartenmodus

# Häufig gestellte Fragen

	Störung	Abhilfemaßnahmen
Bildstörungen	<b>Gestörtes, stark verrauschtes Bild</b>	<ul style="list-style-type: none"> <li>● Stellen Sie den Eintrag „P-NR“ im Menü „Bildeinstellung“ ein (um Bildrauschen zu beseitigen). (S. 26)</li> <li>● Prüfen Sie nach, ob sich eingeschaltete Elektrogeräte oder Motoren (Auto, Motorrad, Leuchtstoffröhre) in der Nähe befinden.</li> </ul>
	<b>Kein Bild</b>	<ul style="list-style-type: none"> <li>● Ist der Eintrag „Helligkeit“ oder „Kontrast“ im Menü „Bildeinstellung“ auf den Minimalwert eingestellt? (S. 26)</li> </ul>
	<b>Verschwommenes oder verzerrtes Bild</b> (kein Ton oder Ton zu leise)	<ul style="list-style-type: none"> <li>● Stimmen Sie alle Sender erneut ab. (S. 30 und S. 31)</li> </ul>
	<b>Ein ungewöhnliches Bild erscheint auf dem Bildschirm.</b>	<ul style="list-style-type: none"> <li>● Schalten Sie den Netzschalter des Fernsehers einmal aus und dann wieder ein.</li> <li>● Falls sich die Störung auf diese Weise nicht beseitigen lässt, führen Sie die Funktion „Werkseinstellungen“ aus (S. 38).</li> </ul>
Ton	<b>Kein Ton</b>	<ul style="list-style-type: none"> <li>● Ist die Stummschaltung aktiviert? (S. 9)</li> <li>● Ist die Lautstärke auf den Minimalpegel eingestellt?</li> </ul>
	<b>Ton zu leise oder Klang verzerrt</b>	<ul style="list-style-type: none"> <li>● Der Tonsignalempfang ist möglicherweise beeinträchtigt.</li> <li>● Stellen Sie die Funktion „Audio Empfang“ (S. 27) im Menü „Toneinstellung“ auf „Aus“ ein. (nur Analog-Modus)</li> </ul>
DVB	<ul style="list-style-type: none"> <li>● Aufgrund der bei diesem Fernseher eingesetzten digitalen Empfangstechnologien kann es in bestimmten Fällen trotz einwandfreiem Empfang von analogen Sendern vorkommen, dass die Empfangsqualität von digitalen Sendern beeinträchtigt wird.</li> </ul>	
	<b>Bildstörungen treten auf, oder das Bild „friert ein“ bzw. verschwindet im DVB-Modus.</b>	<ul style="list-style-type: none"> <li>● Überprüfen Sie den Eintrag „Signaleigenschaften“ (S. 32). Wenn „Signalqualität“ oder „Signalstärke“ in roter Darstellung erscheint, ist das Signal zu schwach.</li> <li>● Überprüfen Sie die Antenne oder das Kabel. Falls sich die Störung auf diese Weise nicht beseitigen lässt, wenden Sie sich bitte an Ihren Panasonic-Fachhändler.</li> <li>● Insbesondere in einer ungünstigen Empfangslage kann der Signalempfang durch Witterungseinflüsse (starker Regen, Schneien usw.) beeinträchtigt werden. Selbst bei gutem Wetter kann hoher Luftdruck einen schlechten Empfang bestimmter Sender verursachen.</li> <li>● Schalten Sie den Netzschalter des Fernsehers einmal aus und dann wieder ein.</li> </ul>
	<b>Bestimmte Sender können nicht abgestimmt werden.</b>	<ul style="list-style-type: none"> <li>● Überprüfen Sie die Antenne oder das Kabel.</li> <li>● Bitte wenden Sie sich an Ihren Panasonic-Fachhändler.</li> </ul>
HDMI	<b>Ungewöhnlicher Ton</b>	<ul style="list-style-type: none"> <li>● Stellen Sie den Audioausgang am angeschlossenen Gerät auf die Ausgabe von 2-kanaligem Linear-PCM-Ton ein.</li> <li>● Überprüfen Sie die Einstellung des Eintrags „HDMI1 Eingang“ im Menü „Toneinstellung“. (S. 27)</li> <li>● Wenn eine Tonstörung bei Verwendung eines Digitalanschlusses auftritt, stellen Sie einen analogen Tonanschluss her. (S. 59)</li> </ul>
	<b>Bei Anschluss eines Zusatzgerätes über HDMI-Kabel erscheint ein ungewöhnliches Wiedergabebild auf dem Fernsehschirm.</b>	<ul style="list-style-type: none"> <li>● Prüfen Sie nach, dass das HDMI-Kabel richtig angeschlossen ist. (S. 54)</li> <li>● Schalten Sie den Fernseher und das Zusatzgerät einmal aus und dann wieder ein.</li> <li>● Prüfen Sie nach, ob dem Fernseher ein Eingangssignal vom Zusatzgerät zugeleitet wird. (S. 60)</li> <li>● Verwenden Sie ein Zusatzgerät, das mit der Norm EIA/CEA-861/861B kompatibel ist.</li> </ul>
Sonstiges	<b>Der Fernseher lässt sich nicht einschalten.</b>	<ul style="list-style-type: none"> <li>● Prüfen Sie nach, dass das Netzkabel an eine Netzsteckdose angeschlossen sind.</li> </ul>
	<b>Der Fernseher schaltet selbsttätig in den Bereitschaftsmodus um.</b>	<ul style="list-style-type: none"> <li>● Die Funktion „Abschalt-Uhr“ ist aktiviert.</li> <li>● Der Fernseher schaltet ca. 30 Minuten nach Ende eines analogen Programms auf den Bereitschaftsmodus um.</li> </ul>
	<b>Die Fernbedienung funktioniert nicht oder mit Unterbrechungen.</b>	<ul style="list-style-type: none"> <li>● Sind die Batterien polaritätsrichtig eingelegt? (S. 6)</li> <li>● Ist der Fernseher eingeschaltet?</li> <li>● Die Batterien sind möglicherweise erschöpft. Wechseln Sie die Batterien aus.</li> <li>● Richten Sie den Geber der Fernbedienung direkt auf den Fernbedienungs-Signalsensor an der Frontplatte des Fernsehers (innerhalb eines Winkels von 30 Grad vor dem Fernseher).</li> <li>● Stellen Sie den Fernseher so auf, dass der Fernbedienungs-Signalsensor an der Frontplatte weder direkter Sonneneinstrahlung noch anderen starken Lichtquellen ausgesetzt ist.</li> </ul>
	<b>Eine Fehlermeldung erscheint.</b>	<ul style="list-style-type: none"> <li>● Folgen Sie den Anweisungen, die auf dem Bildschirm erscheinen.</li> <li>● Wenn dieses Problem nicht von selbst verschwindet, wenden Sie sich bitte an eine Kundendienststelle.</li> </ul>

# Technische Daten

		TX-P42U10E	TX-P50U10E	
<b>Spannungsversorgung</b>		220–240 V Wechselstrom, 50 / 60 Hz		
<b>Leistungsaufnahme</b>		295 W	395 W	
<b>Leistungsaufnahme im Bereitschaftszustand</b>		0,4 W (Ohne DVB-Aufzeichnung) 17 W (Mit DVB-Aufzeichnung)		
<b>Bildschirm</b>	<b>Bildseitenverhältnis</b>	16:9		
	<b>Bildschirmgröße effektiv</b>	106 cm (Diagonale) 921 mm (B) × 518 mm (H)	127 cm (Diagonale) 1.105 mm (B) × 622 mm (H)	
	<b>Anzahl der Pixel</b>	2.073.600 (1.920 (B) × 1.080 (H)) [5.760 × 1.080 Punkte]		
<b>Ton</b>	<b>Lautsprecher</b>	160 mm × 40 mm × 2 Stck., 6 Ω		
	<b>Audioausgang</b>	20 W (10 W + 10 W), 10 % Gesamtklirrfaktor		
	<b>Kopfhörerbuchse</b>	M3-Stereo-Minibuchse (3,5 mm) × 1		
<b>Empfangssysteme / Empfangsbereiche</b>		<b>PAL B, G, H, I, SECAM B, G, SECAM L, L'</b> VHF E2 - E12 VHF H1 - H2 (Italien) VHF A - H (Italien) UHF E21 - E69 CATV (S01 - S05) CATV S1 - S10 (M1 - M10) CATV S11 - S20 (U1 - U10) CATV S21–S41 (Hyperband) <b>PAL D, K, SECAM D, K</b> VHF R1 - R2 VHF R3 - R5 VHF R6 - R12 UHF E21 - E69 <b>PAL 525/60</b> Wiedergabe von NTSC-Bändern mit einigen PAL-Videorecordern (VCR) möglich <b>DVB-T</b> Digitale terrestrische Programmdienste <b>DVB-C</b> Digitale Kabel-Programmdienste <b>M.NTSC</b> Wiedergabe mit M.NTSC-Videorecordern (VCR) möglich <b>NTSC (nur AV-Eingang)</b> Wiedergabe mit NTSC-Videorecordern (VCR) möglich ● In bestimmten Gebieten ist u. U. kein Empfang von Fernsehsignalen möglich.		
<b>Antenneneingang</b>		VHF / UHF		
<b>Betriebsbedingungen</b>		<b>Temperatur</b> : 0 °C bis 35 °C <b>Luftfeuchtigkeit</b> : 20 % bis 80 % rel. Feuchte (ohne Kondensatbildung)		
<b>Anschlussbuchsen</b>	<b>AV1 (SCART-Buchse)</b>	21-polige Buchse (Audio/Video-Eingang, Audio/Video-Ausgang, RGB-Eingang, Q-Link)		
	<b>AV2 (SCART-Buchse)</b>	21-polige Buchse (Audio/Video-Eingang, Audio/Video-Ausgang, RGB-Eingang, S-Video-Eingang, Q-Link)		
	<b>AV3</b>	<b>VIDEO</b>	Cinchbuchse × 1	1,0 V[s-s] (75 Ω)
		<b>S-VIDEO</b>	4-polige Mini-DIN-Buchse	Y: 1,0 V[s-s] (75 Ω) C: 0,286 V[s-s] (75 Ω)
		<b>AUDIO L - R</b>	Cinchbuchse × 2	0,5 V[eff]
	<b>COMPONENT</b>	<b>VIDEO</b>	<b>Y</b>	1,0 V[s-s] (einschließlich Synchronisierung)
		<b>AUDIO L - R</b>	<b>P<sub>B</sub>, P<sub>R</sub></b>	±0,35 V[s-s]
	<b>Sonstige</b>	<b>HDMI 1 / 2</b>	Buchsen des Typs A	HDMI™ (Version 1,3a mit x.v.Colour™)
		<b>Kartensteckplatz</b>	SD-Kartensteckplatz × 1	● Dieser Fernseher unterstützt die Funktion „HDMI Control 4“.
	<b>Ausgang</b>	<b>AUDIO L - R</b>	Cinchbuchse × 2	0,5 V[eff] (hochohmig)
<b>DIGITAL AUDIO OUT</b>		PCM / Dolby Digital / DTS, Lichtleiter		
<b>Abmessungen ( B × H × T )</b>		1.029 mm × 704 mm × 334 mm (einschl. Sockel) 1.029 mm × 661 mm × 100 mm (nur Fernseher)	1.218 mm × 814 mm × 401 mm (einschl. Sockel) 1.218 mm × 769 mm × 100 mm (nur Fernseher)	
<b>Gewicht</b>		27,0 kg netto (einschl. Sockel) 25,0 kg netto (nur Fernseher)	34,0 kg netto (einschl. Sockel) 32,0 kg netto (nur Fernseher)	

- Änderungen der äußeren Aufmachung und technischen Daten bleiben jederzeit vorbehalten. Bei den Angaben zu Gewicht und Abmessungen handelt es sich um Näherungswerte.
- Dieses Gerät entspricht den nachstehend aufgeführten EMC-Normen.  
EN55013, EN61000-3-2, EN61000-3-3, EN55020.

Dieses Produkt wird unter der AVC Patent Portfolio-Lizenz für die private, nichtgewerbliche Nutzung durch einen Verbraucher lizenziert, um (i) Videomaterial gemäß AVC-Norm („AVC-Video“) zu codieren und/oder (ii) AVC-Video zu decodieren, das vom Verbraucher im Zuge einer privaten, nichtgewerblichen Tätigkeit codiert und/oder von einem zur Lieferung von AVC-Video lizenzierten Videoanbieter erhalten wurde. Für eine Nutzung zu irgendwelchen anderen Zwecken wird keine Lizenz erteilt oder implizit gewährt.  
Weitere Informationen hierzu sind von MPEG LA, LLC erhältlich. Siehe <http://www.mpegla.com>.



Marke des DVB Digital Video Broadcasting Project (1991 bis 1996)  
TX-P42U10E Konformitätserklärung Nr. 6376, 8. Januar 2009  
TX-P50U10E Konformitätserklärung Nr. 6377, 8. Januar 2009

## Benutzerinformation zur Sammlung und Entsorgung von veralteten Geräten und benutzten Batterien



Diese Symbole auf den Produkten, Verpackungen und/oder Begleitdokumenten bedeuten, dass benutzte elektrische und elektronische Produkte und Batterien nicht in den allgemeinen Hausmüll gegeben werden sollen. Bitte bringen Sie diese alten Produkte und Batterien zur Behandlung, Aufarbeitung bzw. zum Recycling gemäß Ihrer Landesgesetzgebung und den Richtlinien 2002/96/EG und 2006/66/EG zu Ihren zuständigen Sammelpunkten.

Indem Sie diese Produkte und Batterien ordnungsgemäß entsorgen, helfen Sie dabei, wertvolle Ressourcen zu schützen und eventuelle negative Auswirkungen auf die menschliche Gesundheit und die Umwelt zu vermeiden, die anderenfalls durch eine unsachgemäße Abfallbehandlung auftreten können.

Wenn Sie ausführlichere Informationen zur Sammlung und zum Recycling alter Produkte und Batterien wünschen, wenden Sie sich bitte an Ihre örtlichen Verwaltungsbehörden, Ihren Abfallentsorgungsdienstleister oder an die Verkaufseinrichtung, in der Sie die Gegenstände gekauft haben.

Gemäß Landesvorschriften können wegen nicht ordnungsgemäßer Entsorgung dieses Abfalls Strafgebußen verhängt werden.



### Für geschäftliche Nutzer in der Europäischen Union

Wenn Sie elektrische oder elektronische Geräte entsorgen möchten, wenden Sie sich wegen genauerer Informationen bitte an Ihren Händler oder Lieferanten.

### [Informationen zur Entsorgung in Ländern außerhalb der Europäischen Union]

Diese Symbole gelten nur innerhalb der Europäischen Union. Wenn Sie solche Gegenstände entsorgen möchten, erfragen Sie bitte bei den örtlichen Behörden oder Ihrem Händler, welches die ordnungsgemäße Entsorgungsmethode ist

### Hinweis zum Batteriesymbol (unten zwei Symbolbeispiele):

Dieses Symbol kann in Kombination mit einem chemischen Symbol verwendet werden. In diesem Fall erfüllt es die Anforderungen derjenigen Richtlinie, die für die betreffende Chemikalie erlassen wurde.



Cd

# Lizenzinformationen

Der Schutz der nachstehend aufgeführten Marken von Unternehmen und Produkten wurde gewahrt, selbst wenn der Text dieser Anleitung keine ausdrückliche Erwähnung der betreffenden Marken enthält.

- Bei „DVB“ handelt es sich um eine Marke des DVB Digital Video Broadcasting Project (1991 bis 1996).
- Beim SDHC-Logo handelt es sich um eine Marke.
- Bei „HDMI“, dem HDMI-Logo und „High-Definition Multimedia Interface“ handelt es sich um Marken bzw. eingetragene Marken von HDMI Licensing LLC.
- Bei HDAVI Control™ handelt es sich um eine Marke von Panasonic Corporation.
- Bei „AVCHD“ und dem AVCHD-Logo handelt es sich um Marken von Panasonic Corporation und Sony Corporation.
- Bei x.v.Colour™ handelt es sich um eine Marke.
- Hergestellt unter Lizenz von Dolby Laboratories.  
Bei „Dolby“ und dem Doppel-D-Symbol handelt es sich um Marken von Dolby Laboratories.
- Hergestellt unter Lizenz von US-Patent Nr. 5,451,942 sowie weiteren Patenten, die in den Vereinigten Staaten und anderen Ländern erteilt oder beantragt wurden. Bei „DTS“ und „DTS Digital Out“ handelt es sich um eingetragene Marken, bei den DTS-Logos und dem DTS-Symbol um Marken von DTS, Inc.  
© 1996-2008 DTS, Inc. Alle Rechte vorbehalten.
- GUIDE Plus+ ist (1) ein eingetragenes Warenzeichen oder Warenzeichen der, (2) hergestellt unter Lizenz der und (3) Bestandteil verschiedener internationaler Patente und Patentanmeldungen im Eigentum oder lizenziert von, Gemstar-TV Guide International, Inc. und/oder einer ihrer Tochtergesellschaften.

GEMSTAR-TV GUIDE INTERNATIONAL, INC. UND/ODER EINE IHRER TOCHTERGESELLSCHAFTEN HAFTEN IN KEINER WEISE FÜR DIE GENAUIGKEIT DER PROGRAMMDATEN DES GUIDE PLUS+ SYSTEMS. AUCH KANN GEMSTAR-TV GUIDE INTERNATIONAL, INC. UND/ODER EINE IHRER TOCHTERGESELLSCHAFTEN IN KEINER WEISE FÜR ENSTEHENDE SCHADENSANSPRÜCHE AUS GEWINNVERLUSTEN, GESCHÄFTSVERLUSTEN ODER ANDEREN SPEZIELLEN ODER INDIREKTEN SCHÄDEN, DIE AUFGRUND DES GUIDE PLUS+ SYSTEMS ENTSTANDEN SIND, HAFTBAR GEMACHT WERDEN.

<http://www.europe.guideplus.com/>



## Wichtige Informationen

Die Modell- und Seriennummer dieses Gerätes sind auf dem Typenschild an der Rückseite angegeben. Bitte tragen Sie die Seriennummer an der unten dafür vorgesehenen Stelle ein, und bewahren Sie diese Anleitung gemeinsam mit der Quittung als permanenten Kaufnachweis für den Fall eines Diebstahls bzw. Verlustes des Gerätes sowie einer Inanspruchnahme der Garantieleistung sorgfältig auf.

Modellnummer

Seriennummer

## Name und Adresse des Herstellers gemäß der Richtlinie 2001/95/EG, umgesetzt durch das GPSG vom 06.01.2004, Paragraph 5 :

Panasonic AVC Networks Czech, s. r. o.

U Panoniku 1

320 84 Pízeň

Česká republika

Panasonic Corporation

Web Site : <http://www.panasonic.net>

© Panasonic Corporation 2009

Gedruckt in der Tschechischen Republik