

Panasonic®

Modell-Nr.

TX-P42UT30E

TX-P50UT30E

Bedienungsanleitung Plasma-Fernseher

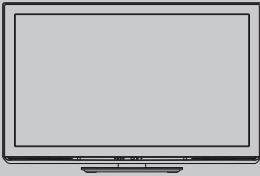

VIERA

Vielen Dank, dass Sie dieses Produkt aus dem Hause Panasonic erworben haben. Bitte lesen Sie diese Bedienungsanleitung vor der Inbetriebnahme des Gerätes sorgfältig durch und bewahren Sie sie für die zukünftige Bezugnahme griffbereit auf.

Die Bilder in dieser Anleitung dienen lediglich als Illustrationen.

Wenn eine Kontaktaufnahme mit Ihrem Panasonic-Fachhändler erforderlich wird, beziehen Sie sich dazu bitte auf die dem Gerät beiliegende Pan-Europäische Garantie.

Deutsch



TQB0E2164A

Schöpfen Sie die erstaunlichen Möglichkeiten der multimedialen Unterhaltung voll aus

Multimedialer Genuss

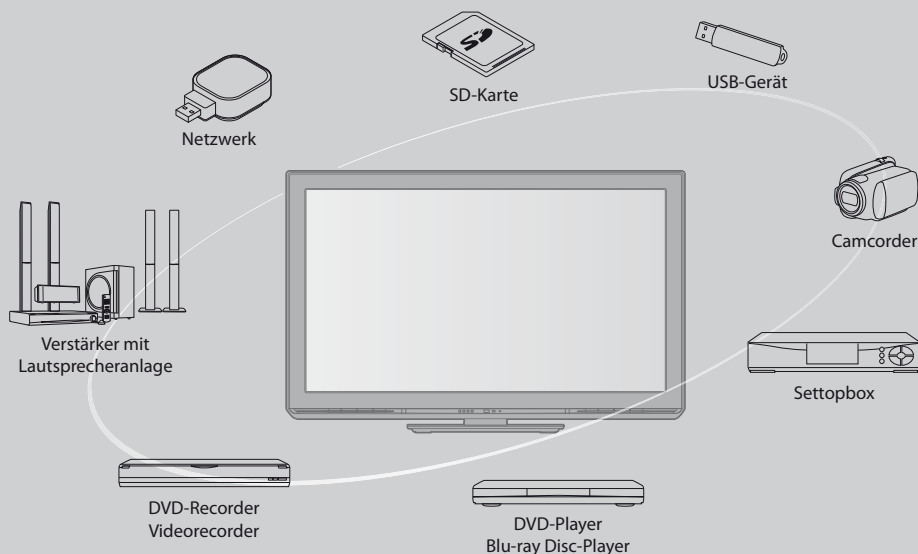

Hinweis für die Funktionen DVB/Datensendungen/IPTV

- Dieser Fernseher entspricht den Standards (Stand August 2010) für die digitalen terrestrischen DVB-T-Dienste (MPEG2 und MPEG4-AVC(H.264)), die digitalen DVB-C-Kabeldienste (MPEG2 und MPEG4-AVC(H.264)). Bitte konsultieren Sie Ihren Fachhändler hinsichtlich der Verfügbarkeit von DVB-T-Diensten an Ihrem Wohnort. Bitte konsultieren Sie Ihren Kabel-TV-Anbieter hinsichtlich der Verfügbarkeit von DVB-C-Diensten für diesen Fernseher.
- Bei einem Signal, das nicht den Standards DVB-T oder DVB-C entspricht, funktioniert dieser Fernseher möglicherweise nicht wie vorgesehen.
- Abhängig von Land, Region, Sender und Dienstanbieter stehen nicht alle Funktionen zur Verfügung.
- Nicht alle CI-Module funktionieren ordnungsgemäß mit diesem Fernseher. Informationen über verfügbare CI-Module erhalten Sie bei Ihrem Dienstanbieter.
- Dieser Fernseher funktioniert möglicherweise mit einem nicht vom Dienstanbieter genehmigten CI-Modul nicht ordnungsgemäß.
- Abhängig vom Dienstanbieter werden möglicherweise zusätzliche Gebühren fällig.
- Die Kompatibilität mit zukünftigen Funktionen oder Diensten kann nicht garantiert werden.
- Neueste Informationen zu den verfügbaren Diensten finden Sie auf der folgenden Website. (Nur auf Englisch)
<http://panasonic.jp/support/global/cs/tv/>

Kein Standbild über längere Zeit hinweg anzeigen

Anderenfalls bleibt u.U. ein Nachbild auf dem Plasmabildschirm zurück („Einbrennen“). Da es sich bei diesem Phänomen nicht um eine Funktionsstörung handelt, erstreckt sich die Garantieleistung des Herstellers nicht darauf.

Typische Standbilder

- Programmposition und andere Logos
- Standbild mit einem Bildseitenverhältnis von 4:3



- Video-Spiele
- Computerbild

Um Einbrennen zu verhindern, wird der Kontrast automatisch verringert, wenn dem Gerät einige Minuten lang kein Signal zugeleitet bzw. kein Bedienungsvorgang ausgeführt wird. (S. 99)

Panasonic kann keine Garantie dafür übernehmen, dass Peripheriegeräte anderer Hersteller in Verbindung mit dem Fernseher korrekt funktionieren. Panasonic lehnt jegliche Haftung für Schäden ab, die aus der Verwendung bzw. Funktion solcher Peripheriegeräte anderer Hersteller erwachsen.

Dieses Produkt wird unter der AVC Patent Portfolio-Lizenz für die private, nichtgewerbliche Nutzung durch einen Verbraucher lizenziert, um (i) Videomaterial gemäß AVC-Norm („AVC-Video“) zu codieren und/oder (ii) AVC-Video zu decodieren, das vom Verbraucher im Zuge einer privaten, nichtgewerblichen Tätigkeit codiert und/oder von einem zur Lieferung von AVC-Video lizenzierten Videoanbieter erhalten wurde. Für eine Nutzung zu irgendwelchen anderen Zwecken wird keine Lizenz erteilt oder implizit gewährt.

Weitere Informationen hierzu sind von MPEG LA, LLC erhältlich. Siehe <http://www.mpegla.com>.

ROVI CORPORATION UND/ODER EINE IHRER TOCHTERGESELLSCHAFTEN HAFTEN IN KEINER WEISE FÜR DIE GENAUIGKEIT DER PROGRAMMDATEN DES GUIDE PLUS+ SYSTEMS. AUCH KANN ROVI CORPORATION UND/ODER EINE IHRER TOCHTERGESELLSCHAFTEN IN KEINER WEISE FÜR ENTSTEHENDE SCHADENSANSPRÜCHE AUS GEWINNVERLUSTEN, GESCHÄFTSVERLUSTEN ODER ANDEREN SPEZIELLEN ODER INDIREKTEN SCHÄDEN, DIE AUFGRUND DES GUIDE PLUS+ SYSTEMS ENTSTANDEN SIND, HAFTBAR GEMACHT WERDEN. <http://www.europe.guideplus.com/>

Inhaltsverzeichnis

Bitte unbedingt lesen

Sicherheitsmaßnahmen.....	4
Pflege und Instandhaltung.....	5

Kurzleitfaden

Mitgeliefertes Zubehör / Sonderzubehör	6
Anordnung der Bedienelemente	9
Grundlegende Anschlüsse.....	11
Automatische Einrichtung.....	13

Einsatz des Fernsehers!

Grundlegende Funktionen

Verwendung von „VIERA Connect“	17
Betrachten von Fernsehprogrammen	18
Verwendung des Programmassistenten.....	22
Betrachten von Videotext.....	25
Betrachten von externen Eingangssignalen	27
Betrachten von 3D-Bildern	29
Gebrauch von VIERA TOOLS	34
Gebrauch der Menüfunktionen	35

Weiterführende Funktionen

Sendersuchlauf	45
Abstimmen und Bearbeiten von Programmen (DVB)....	47
Abstimmen und Bearbeiten von Programmen (analog) ...	51
Timer-Programmierung	53
Kindersicherung	56
AV Label bearbeiten	58
Gebrauch des Common Interface	59
Werkseinstellungen.....	60
Aktualisieren der Software des Fernsehers.....	61
Verwenden des Media Players.....	62
Verwenden von Netzwerkdiensten	73
Link-Funktionen (Q-Link / VIERA Link)	80
Zusatzgeräte	89

Häufig gestellte Fragen usw.

Technische Informationen	92
Häufig gestellte Fragen.....	99
Technische Daten.....	102
Lizenzinformationen	103

Sicherheitsmaßnahmen

Warnung

Handhabung von Netzstecker und Netzkabel

- Schieben Sie den Netzstecker bis zum Anschlag in die Netzsteckdose ein. (Ein lockerer Anschluss kann Wärme erzeugen und einen Brand verursachen.)
- Sichern Sie sich einen einfachen Zutritt zum Stecker des Versorgungskabels.
- Vergewissern Sie sich, dass der Erdungspol des Hauptsteckers sicher angeschlossen ist, um einen elektrischen Schlag zu vermeiden.
 - Ein Gerät der KLASSE I muss an eine vorschriftsmäßig geerdete Netzsteckdose angeschlossen werden.
- Berühren Sie den Netzstecker auf keinen Fall mit nassen Händen. (Anderenfalls besteht die Gefahr eines elektrischen Schlages.)
- Verwenden Sie auf keinen Fall ein anderes als das Netzkabel im Lieferumfang dieses Fernsehers. (Dies kann einen Brand oder elektrischen Schlag zur Folge haben.)
- Schützen Sie das Netzkabel vor Beschädigung. (Ein beschädigtes Netzkabel kann einen Brand oder elektrischen Schlag verursachen.)
 - Ziehen Sie unbedingt den Netzstecker aus der Netzsteckdose, bevor Sie den Aufstellungsort des Fernsehers verändern.
 - Stellen Sie keine schweren Gegenstände auf das Netzkabel, und vermeiden Sie eine Verlegung des Netzkabels in der Nähe von Heizkörpern oder anderen Geräten, die sehr heiß werden können.
 - Das Netzkabel darf nicht verdreht, geknickt oder überdehnt werden.
 - Ziehen Sie nicht am Netzkabel. Ergreifen Sie beim Abtrennen des Netzkabels stets den Netzstecker, ohne am Kabel selbst zu ziehen.
 - Verwenden Sie auf keinen Fall einen beschädigten Netzstecker oder eine beschädigte Netzsteckdose.

Trennen Sie den Netzstecker unverzüglich von der Netzsteckdose, falls irgendeine Anomalie festgestellt wird!

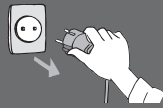

220–240 V
Wechselstrom,
50 / 60 Hz



Stromversorgung

- Dieser Fernseher wird mit 220-240 V Wechselstrom, 50 / 60 Hz betrieben.

Keine Gehäuseteile entfernen Keine Änderungen am Gerät vornehmen

- Zur Vermeidung von Stromschlaggefahr, Gerät nicht öffnen! Im Inneren des Gerätes sind keine Teile vorhanden, die vom Benutzer gewartet werden könnten. (Im Geräteinneren befinden sich Bauteile, die hohe Spannung führen und starke elektrische Schläge verursachen können.)
- Lassen Sie das Gerät grundsätzlich von Ihrem Panasonic-Fachhändler überprüfen, einstellen oder reparieren.

Setzen Sie dieses Gerät bitte niemals Regen oder Feuchtigkeit aus.

- Um Feuer und Stromschlägen vorzubeugen, vermeiden Sie es, das Gerät Regen und Feuchtigkeit auszusetzen. Vergewissern Sie sich, dass keine mit Flüssigkeiten gefüllte Gefäße, wie z. B. Vasen, auf das Gerät gestellt werden und vermeiden Sie Berührungen des Gerätes mit tropfendem oder fließendem Wasser.

Fremdgegenstände aus dem Geräteinneren fernhalten

- Verhindern Sie, dass Gegenstände in die Lüftungsschlitze gelangen. (Dies kann einen Brand oder elektrischen Schlag zur Folge haben.)

Das Gerät weder direkter Sonneneinstrahlung, noch anderen Wärmequellen aussetzen

- Das Gerät sollte keiner direkten Sonneneinstrahlung und anderen Hitzequellen ausgesetzt werden.



Zur Verhinderung von Brandgefahr niemals Kerzen oder andere Quellen von offenem Feuer auf oder in der Nähe des Fernsehgerätes aufstellen

Stellen Sie das Gerät nicht auf unebenen oder instabilen Unterlagen ab und vergewissern Sie sich, dass das Gerät nicht über die Kanten der Unterlage hinaussteht.

- Anderenfalls kann das Gerät herunterfallen oder umkippen.

Ausschließlich die speziell für dieses Gerät vorgesehenen Ständer / Montageteile verwenden

- Werden nicht genehmigte Standfüße oder andere Befestigungen verwendet, kann die Stabilität des Gerätes beeinträchtigt werden und so Verletzungsgefahr entstehen. Bitte beauftragen Sie unbedingt Ihren Panasonic-Fachhändler mit der Aufstellung des Gerätes.
- Nur genehmigte Standfüße (S. 7) / Wandhalterungen (S. 6) verwenden.

Halten Sie Kinder von SD-Karten fern

- Wie bei allen kleinen Gegenständen besteht die Gefahr, dass SD-Karten von Kleinkindern verschluckt werden. Entfernen Sie die SD-Karte sofort nach dem Gebrauch und bewahren Sie sie außerhalb der Reichweite von Kindern auf.

Vorsicht

Vor dem Reinigen des Gerätes den Netzstecker ziehen

- Wenn das Gerät während der Reinigung mit der Netzsteckdose verbunden ist, kann dies einen elektrischen Schlag zur Folge haben.

Wird das Fernsehgerät längere Zeit nicht genutzt, vom Stromnetz trennen

- Selbst im ausgeschalteten Zustand verbraucht dieses Gerät eine geringe Menge Strom, solange der Netzstecker an eine stromführende Netzsteckdose angeschlossen ist.

Nur aufrecht transportieren

- Wird der Fernseher mit nach oben oder unten weisendem Bildschirm transportiert, kann dies eine Beschädigung der Schaltungen im Geräteinneren verursachen.

Für einen zur Wärmeabfuhr ausreichenden Freiraum im Umfeld des Gerätes sorgen

Mindestabstand

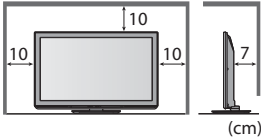

- Wenn Sie den Standfuß verwenden, lassen Sie zwischen dem unteren Teil des Fernsehgerätes und dem Fußboden etwas Freiraum.
- Richten Sie sich bei der Wandhalterung nach der Installationsanleitung.

Die Belüftungsschlitze an der Rückwand nicht blockieren

- Bei durch Vorhänge, Zeitungen, Tischdecken usw. verdeckten Lüftungsschlitzen kann das Gerät überhitzen, Feuer fangen oder es droht Verletzungsgefahr durch Stromschlag.

Sie sollten Ihr Gehör nicht zu starker Lautstärke aus Kopfhörern aussetzen

- Dies kann Ihr Gehör dauerhaft schädigen.

Setzen Sie den Bildschirm keiner starken äußeren Einwirkung oder Erschütterung aus

- Dies kann Beschädigungen verursachen, die zu Verletzungen führen.

Dieser Fernseher ist schwer. Das Gerät muss grundsätzlich von mindestens zwei Personen gehandhabt werden. Stützen Sie den Fernseher wie in der Abbildung gezeigt ab, um Verletzungen zu verhindern, die durch ein Umkippen oder Herunterfallen des Gerätes verursacht werden können.

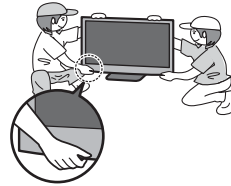

Pflege und Instandhaltung

Ziehen Sie zunächst den Netzstecker aus der Netzsteckdose.

Bildschirm, Gehäuse, Sockel

Regelmäßige Pflege:

Entfernen Sie Schmutzflecken oder Fingerabdrücke durch sanftes Abreiben der Oberfläche des Bildschirms, des Gehäuses oder des Standfußes mit einem weichen Tuch.

Bei hartnäckigem Schmutz:

Befeuchten Sie ein weiches Tuch mit klarem Wasser oder mit Wasser mit neutralem Reinigungsmittel (im Verhältnis 1 Teil Reinigungsmittel auf 100 Teile Wasser). Wringen Sie das Tuch aus und wischen Sie die Oberfläche ab. Wischen Sie zuletzt die Flächen vollständig trocken.

Vorsicht

- Keine harten oder kratzigen Tücher verwenden, welche die Oberflächen beschädigen.
- Kein Wasser oder Reiniger direkt auf der Oberfläche verwenden. Falls Flüssigkeit in das Innere eindringt, kann dies einen Ausfall des Gerätes verursachen.
- Schützen Sie die Außenflächen vor Kontakt mit Insektiziden, Lösungsmitteln und anderen leichtflüchtigen Substanzen. Diese können die Oberfläche angreifen oder ein Ablösen der Farbe verursachen.
- Kratzen oder klopfen Sie nicht mit Fingernägeln oder spitzen Gegenständen gegen die Oberfläche des Displays.
- Sie sollten das Gehäuse des Gerätes und den Standfuß nicht über längere Zeit dem Kontakt mit Gummi oder PVC aussetzen. Dies kann die Qualität der Oberfläche beeinträchtigen.

Netzstecker

Reiben Sie den Netzstecker in regelmäßigen Abständen mit einem trockenen Tuch ab. Feuchtigkeit und Staub können einen Brand oder elektrischen Schlag verursachen.

Mitgeliefertes Zubehör / Sonderzubehör

Standardzubehör

Fernbedienung

- N2QAYB000572



Batterien für Fernbedienung (2)

- R6
- ➔ (S. 7)



Netzkabel

- ➔ (S. 11)



Sockel

- ➔ (S. 7)

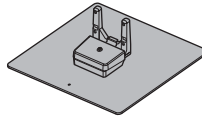

Ferritkern (2)

- ➔ (S. 12, 90)



Benutzen Sie ausschließlich die mitgelieferten Ferritkerne, welche dem EMC-Standard entsprechen.

Bedienungsanleitung

- Möglicherweise sind nicht alle Zubehörteile zusammen verpackt. Achten Sie darauf, keine Zubehörteile versehentlich wegzuworfen.
- Zum Lieferumfang dieses Gerätes gehören potentiell gefährliche Teile (beispielsweise Kunststoffbeutel), die von Kleinkindern aus Versehen eingeatmet oder verschluckt werden können. Halten Sie derartige Teile unbedingt außerhalb der Reichweite von Kleinkindern.

Pan-Europäische Garantie

Sonderzubehör

Zum Erwerb optionalen Zubehörs wenden Sie sich bitte an einen Panasonic-Händler in Ihrer Nähe. Weitere Details finden Sie in den Anleitungen des optionalen Zubehörs.

Aktives 3D Shutterbrillen-Set

(Batterietyp)

- TY-EW3D10E



(Aufladbarer Typ)

- TY-EW3D2LE
- TY-EW3D2ME
- TY-EW3D2SE

- Wenn Sie aktive 3D Shutterbrillen-Sets benötigen, erwerben Sie diese bitte als optionales Zubehör.
- Weitere Informationen (nur auf Englisch) : <http://panasonic.net/avc/viera/3d/eu.html>

Wireless-LAN-Adapter

- DY-WL10E-K

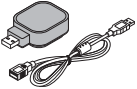

Vorsicht

- Zur Verwendung des Wireless-LAN-Adapters muss ein Zugangspunkt gefunden werden.
- Es wird empfohlen, den Wireless-LAN-Adapter mit dem Verlängerungskabel zu verwenden.
- Um Fehlfunktionen aufgrund von Funkwelleninterferenzen zu vermeiden, sollte der Fernseher bei Benutzung des Wireless-LAN-Adapters von Geräten wie z. B. anderen Wireless-LAN-Geräten, Mikrowellen sowie Geräten, welche 2,4 GHz- und 5 GHz-Signale verwenden, ferngehalten werden.
- Je nach Region ist das optionale Zubehör möglicherweise nicht erhältlich.
- Zusätzliche Informationen zum Wireless-LAN-Adapter können Sie auf der folgenden Webseite finden. (Nur auf Englisch) <http://panasonic.jp/support/global/cs/tv/>

Kommunikationskamera

- TY-CC10W



Vorsicht

- Diese Kamera kann mit VIERA Connect verwendet werden (S. 17, 79).
- Bitte lesen Sie auch die Bedienungsanleitung der Kamera.
- Je nach Region ist das optionale Zubehör möglicherweise nicht erhältlich. Einzelheiten erfahren Sie bei einem Panasonic-Händler in Ihrer Nähe.

Wandhalterung

- TY-WK4P1RW

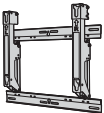

Rückseite des Fernsehers

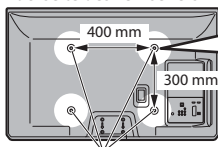

Löcher für die Befestigung einer Wandhalterung

Länge der Befestigungsschraube: Minimum 15 mm, Maximum 30 mm

Durchmesser : M8

Schrauben zum Befestigen des Gerätes an einer Wandhalterung (Sonderzubehör)

(Seitenansicht)

Warnung

- Wenn Sie andere Wandhalterungen benutzen oder selbst eine Wandhalterung anbringen, besteht das Risiko, dass Personen verletzt werden oder das Gerät beschädigt wird. Bitte beauftragen Sie unbedingt Ihren Fachhändler oder einen Fachmann mit der Montage der Wandhalterung, damit die volle Leistung von diesem Gerät erhalten wird und die Sicherheit gewährleistet ist. Bei Schäden, die bei der Montage durch einen nicht qualifizierten Monteur entstehen, erlischt die Garantie.
- Bitte lesen Sie sorgfältig die Bedienungsanleitung des mitgelieferten Zubehörs durch und unternehmen Sie alle notwendigen Schritte, um ein Herunterfallen des Fernsehers zu verhindern.
- Bitte gehen Sie bei der Aufstellung sorgsam mit dem Fernseher um, da das Gerät beschädigt werden kann, wenn es starken Stößen oder anderen Kräften ausgesetzt wird.
- Gehen Sie bei der Montage der Wandhalterung an der Wand sorgsam vor. Vergewissern Sie sich vor der Installation, dass an der vorgesehenen Montagestelle keine elektrischen Kabel oder Rohre in der Wand vorhanden sind.
- Wenn das Gerät längere Zeit nicht benutzt wird, sollte es von der Halterung demontiert werden, um Herunterfallen und Verletzungen zu vermeiden.

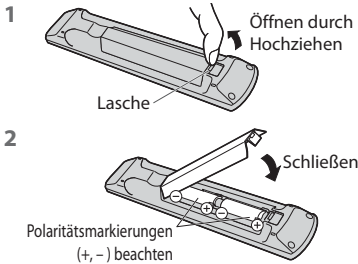
Einlegen / Entfernen der Batterien der Fernbedienung**Vorsicht**

- Werden die Batterien mit vertauschter Polarität eingelegt, kann dies zu einem Auslaufen von Batterieelektrolyt und Korrosion führen, wodurch die Fernbedienung beschädigt wird.
- Legen Sie nicht eine alte und eine neue Batterie gemeinsam ein.
- Legen Sie nicht zwei Batterien unterschiedlicher Sorten (z. B. eine Alkali- und eine Manganbatterie) gemeinsam ein.
- Verwenden Sie keine aufladbaren Batterien (Ni-Cd-Akkus) in dieser Fernbedienung.
- Batterien dürfen weder verbrannt noch zerlegt werden. Setzen Sie Batterien keiner übermäßigen Wärme aus, z. B. direkter Sonneneinstrahlung, offenen Flammen usw.
- Demontieren oder ändern Sie die Fernbedienung nicht.

Anbringen / Abnehmen des Sockels**Warnung****Den Sockel nicht zerlegen oder modifizieren.**

- Anderenfalls kann das Gerät umkippen und beschädigt werden oder Verletzungen verursachen.

Vorsicht**Verwenden Sie auf keinen Fall einen anderen Ständer als den im Lieferumfang dieses Fernsehers.**

- Anderenfalls kann das Gerät umkippen und beschädigt werden oder Verletzungen verursachen.

Den Sockel nicht verwenden, falls er verzogen, gerissen oder gebrochen ist.

- Bei Verwendung eines beschädigten Sockels besteht Verletzungsgefahr. Bitte wenden Sie sich ggf. unverzüglich an Ihren Fachhändler.

Bei der Befestigung sicherstellen, dass alle Schrauben fest angezogen sind.

- Falls die Schrauben beim Zusammenbau nicht ausreichend fest angezogen werden, ist der Sockel nicht stabil genug, um den Fernseher zu tragen, so dass dieser umkippen und beschädigt werden kann, wodurch Verletzungen verursacht werden können.

Dafür sorgen, dass das Gerät nicht umgestoßen wird.

- Falls der Fernseher einem starken Stoß ausgesetzt wird oder Kinder auf den Sockel klettern, während der Fernseher daran befestigt ist, kann der Fernseher umstürzen und Verletzungen verursachen.

Das Anbringen und Abnehmen des Fernsehers muss von mindestens zwei Personen ausgeführt werden.

- Falls diese Arbeiten nicht von mindestens zwei Personen ausgeführt werden, kann der Fernseher herunterfallen und Verletzungen verursachen.

Wenn Sie den Sockel vom Fernseher abnehmen, gehen Sie unbedingt wie angegeben vor. ➔ (S. 8)

- Anderenfalls kann der Fernseher und/oder der Sockel umkippen und beschädigt werden oder Verletzungen verursachen.

A Schraube (4)
(silbern)



M5 x 20

B Schraube (4)
(schwarz)



M5 x 25

C Schraube
(schwarz)



M4 x 8

D Halterung

- TBL5ZA3055 (TX-P42UT30E)
- TBL5ZA3065 (TX-P50UT30E)

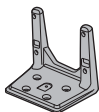

E Platte

- TBL5ZX0203 (TX-P42UT30E)
- TBL5ZX0204 (TX-P50UT30E)

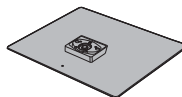

F Abdeckung

- TBL5ZB3094-1 (TX-P42UT30E)
- TBL5ZB3095-1 (TX-P50UT30E)



1 Zusammenbau des Sockels

Verwenden Sie die Schrauben **A**, um die Halterung **D** sicher an der Platte **E** zu befestigen.

- Achten Sie unbedingt darauf, alle Schrauben fest anzuziehen.
- Falls die Schrauben gewaltsam mit einer falschen Ausrichtung eingeschraubt werden, führt dies zu einem Ausreißen der Gewinde.

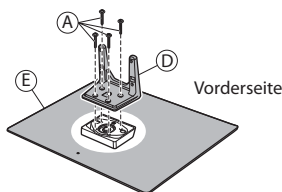

Vorderseite

Bringen Sie die Abdeckung **F** mit der Schraube an **C**

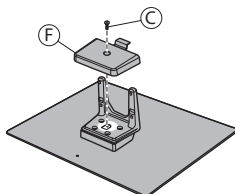

2 Befestigen des Fernsehers

Verwenden Sie zum Befestigen die Schrauben **B**.

- Ziehen Sie die vier Befestigungsschrauben zunächst locker an und drehen Sie sie anschließend für eine sichere Fixierung fest.
- Führen Sie diese Arbeit auf einer waagerechten, ebenen Unterlage aus.

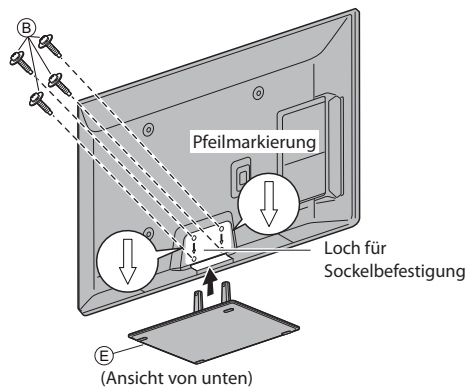

Pfeilmarkierung

Loch für Sockelbefestigung

(Ansicht von unten)

Abnehmen des Sockels vom Fernseher

Wenn Sie die Wandhalterung benutzen oder den Fernseher wieder verpacken müssen, demontieren Sie den Sockel folgendermaßen:

- 1 Entfernen Sie die Schrauben **B** vom Fernseher.
- 2 Ziehen Sie den Sockel aus dem Fernseher.
- 3 Entfernen Sie die Schraube **C** von der Abdeckung.
- 4 Ziehen Sie die Abdeckung heraus.
- 5 Entfernen Sie die Schrauben **A** aus der Halterung.

Einstellen des Bildschirms auf den gewünschten Winkel

- Halten Sie Ihre Hände sowie andere Gegenstände grundsätzlich aus dem vollen Drehbereich des Gerätes fern.

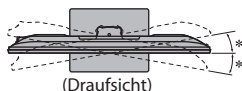
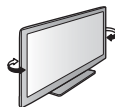

(Draufsicht)

- * : 15° (TX-P42UT30E)
- * : 10° (TX-P50UT30E)

Anordnung der Bedienelemente

Fernbedienung

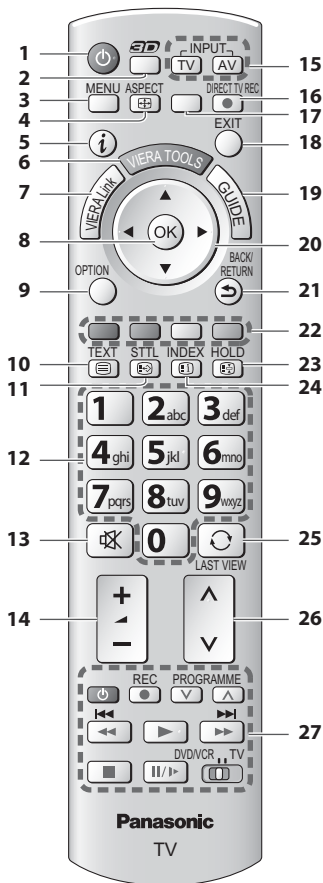

1 Taste Bereitschaft Ein / Aus

- Umschalten des Fernsehers zwischen Einschalt- und Bereitschaftszustand

2 3D-Taste ➔ (S. 31)

- Wechselt zwischen den Modi für 2D und 3D

3 [Haupt-Menü] ➔ (S. 35)

- Aufrufen der Menüs „Bild“, „Ton“, „Timer“ und „Setup“

4 Bildseitenverhältnis ➔ (S. 21)

- Schaltet das Bildseitenverhältnis um

5 Information ➔ (S. 19)

- Anzeigen von Sender- und Programminformationen

6 VIERA TOOLS ➔ (S. 34)

- Anzeigen bestimmter Spezialfunktionssymbole für direkten Zugriff auf die entsprechenden Funktionen

7 [VIERA Link-Menü] ➔ (S. 84)

8 OK

- Bestätigen von Auswahl und Einstellungen
- Drücken Sie diese Taste nach Wahl einer Programmposition, um rasch auf ein anderes Programm umzuschalten.
- Anzeigen der Senderliste
- Aufrufen der Programmtabelle

9 [Optionsmenü] ➔ (S. 20)

- Müheloses Einstellen von Optionen für Bild, Ton und anderer Funktionen.

10 Videotext ➔ (S. 25)

- Umschalten auf den Videotext-Modus

11 Untertitel ➔ (S. 19)

- Anzeigen von Untertiteln

12 Zifferntasten

- Umschalten zwischen Programmen und Videotext-Seiten
- Eingabe von Zeichen
- Im Bereitschaftsmodus kann der Fernseher auch über diese Tasten eingeschaltet werden. (Ca. 1 Sekunde lang drücken)

13 Stummschaltung

- Schaltet den Ton ein oder aus (Mute)

14 Erhöhen / Verringern der Lautstärke

15 Wahl des Eingangsmodus

- TV – Umschalten zwischen DVB-C-Modus / DVB-T-Modus / Analog-Modus ➔ (S. 18)
- AV – Umschalten auf die verschiedenen AV-Eingänge ➔ (S. 27)

16 Direkte TV-Aufzeichnung ➔ (S. 82, 84)

- Sofortige Aufzeichnung des aktuellen Programms mit einem DVD-Recorder / Videorecorder über Q-Link- oder VIERA Link-Anschluss

17 [VIERA Connect] ➔ (S. 17, 79)

- Anzeigen des Startbildschirms VIERA Connect

18 Verlassen

- Rückkehr zum normalen Bild

19 Programmassistent ➔ (S. 22)

20 Cursortasten

- Auswahl und Einstellung von Menüeinträgen

21 Zurück

- Rückkehr zum / zur vorigen Menü / Seite

22 Farbige Tasten

(rot-grün-gelb-blau)

- Auswahl, Navigation und Bedienung verschiedener Funktionen

23 Halten

- Standbild / laufendes Programm ➔ (S. 20)
- Halten der aktuellen Videotext-Seite (Videotext-Modus) ➔ (S. 25)

24 Index ➔ (S. 25)

- Rückkehr zur Videotext-Indexseite (Videotext-Modus)

25 Letzte Ansicht ➔ (S. 21)

- Umschalten auf den zuletzt betrachteten Sender oder Eingabemodus

26 Erhöhen / Verringern der Programmpositionsnummer

27 Bedienvorgänge an angeschlossenen Geräten ➔ (S. 28, 63, 87)

Fernseher

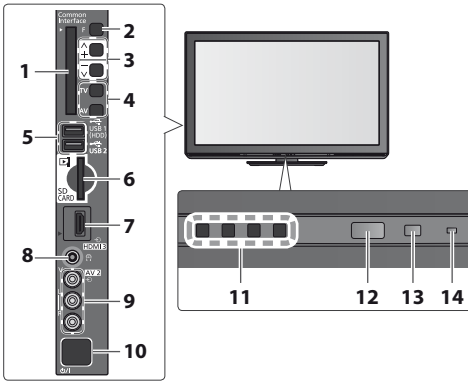

- 1 **CI-Steckplatz** ➔ (S. 59)
- 2 **Funktionswahl**
 - [Lautstärke] / [Kontrast] / [Helligkeit] / [Farbe] / [Schärfe] / [NTSC-Farbtone] (NTSC-Signal) / [Bass]* / [Höhen]* / [Balance] / [Auto Setup] (S. 45 - 46) * [Musik] oder [Sprache] Modus im Tonmenü
- 3 Kanal auf / ab, Wert ändern (bei Verwendung der F-Taste), Einschalten des Fernsehers (drücken Sie eine der Tasten im Bereitschaftsmodus für 1 Sekunde)
- 4 **Umschalten des Eingangsmodus**
- 5 **USB 1/2-Anschlüsse** ➔ (S. 91)
- 6 **SD-Kartensteckplatz** ➔ (S. 62)
- 7 **HDMI - 3-Buchse** ➔ (S. 91)

- 8 **Kopfhörerbuchse** ➔ (S. 91)
- 9 **AV2-Buchsen** ➔ (S. 91)
- 10 **Netzschalter**
 - Zum Ein-/Ausschalten des Geräts verwenden. Wenn der Fernseher zuletzt mit der Fernbedienung aus dem Bereitschaftsmodus ausgeschaltet wurde, wird nach erneutem Einschalten des Netzschalters wieder der Bereitschaftsmodus aktiviert.
- 11 **Infrarotsender für die aktive 3D Shutterbrille**
 - Es dürfen sich keine Gegenstände zwischen dem Sender und der Brille befinden.
- 12 **Fernbedienungssignal-Sensor**
 - Keine Gegenstände zwischen Fernbedienung und den Infrarot-Sensor der Fernbedienung am Gerät stellen.
- 13 **C.A.T.S.-Sensor (Contrast Automatic Tracking System)**
 - Erfasst die Raumhelligkeit, um die Bildqualität zu optimieren, wenn [Eco Modus] im Menü Bild auf [Ein] gestellt ist ➔ (S. 36)
- 14 **Betriebs- und Timer-LED**
 - **Rot**: Bereitschaft
 - **Grün**: Ein
 - **Orange**: Timer-Programmierung Ein
 - **Orange (blinkt)**: Aufzeichnung mit Timer-Programmierung oder direkte TV-Aufzeichnung aktiviert
 - **Rot mit orangem Blinken**: Bereitschaft mit Timer-Programmierung oder direkter TV-Aufzeichnung
 - Bei Verwendung der Fernbedienung quittiert diese LED durch Blinken den Empfang eines Befehls am Fernseher.

Gebrauch der Einblendungsmenüs - Anleitungsfeld

Die in den Bildschirm eingeblendeten Menüanzeigen ermöglichen Ihnen einen bequemen Zugriff auf zahlreiche Funktionen dieses Fernsehers.

Anleitungsfeld

Das Anleitungsfeld bietet hilfreiche Informationen zur Verwendung der Fernbedienung.

Beispiel: [Toneinstellung]

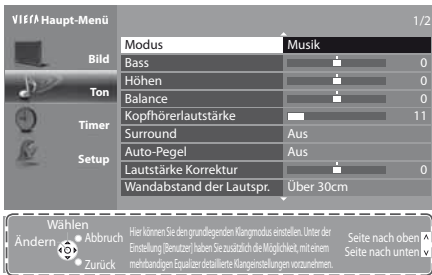

Anleitungsfeld

Gebrauch der Fernbedienung

- Aufrufen des Hauptmenüs
- Bewegungen des Cursors / Auswahl des Menüpunktes / Auswahl aus verschiedenen Optionen
- Bewegungen des Cursors / PegelEinstellung / Auswahl aus verschiedenen Optionen
- Zugriff auf Menüs / Speichern von Einstellungen, nachdem Änderungen vorgenommen oder Optionen eingestellt wurden
- Rückkehr zum vorigen Menü
- Verlassen des Menüsystems und Rückkehr zum normalen Bild

Bereitschafts-Umschaltautomatik

Der Fernseher wechselt automatisch in den Bereitschaftsmodus, wenn folgende Bedingungen eintreten:

- ca. 30 Minuten lang wird im Analog-Modus des Fernsehers kein Signal empfangen und kein Vorgang ausgeführt
- [Abschalt-Uhr] wurde im Timer-Menü aktiviert (S. 20)
- für den unter [Auto-Standby] ausgewählten Zeitraum wurde keine Änderung vorgenommen (S. 40)

10 • Diese Funktion beeinflusst die Aufnahme mit Timer-Programmierung und direkter TV-Aufzeichnung nicht.

Grundlegende Anschlüsse

Die in den nachstehenden Abbildungen gezeigten Zusatzgeräte und Anschlusskabel gehören nicht zum Lieferumfang dieses Fernsehers. Bitte achten Sie unbedingt darauf, den Netzstecker aus der Netzsteckdose zu ziehen, bevor Sie irgendwelche Anschlüsse herstellen oder abtrennen. Achten Sie beim Abtrennen des Netzkabels unbedingt darauf, zuerst den Netzstecker aus der Netzsteckdose zu ziehen. Es gibt bestimmte Beschränkungen hinsichtlich der Anordnung beim Betrachten von 3D-Bildern. Einzelheiten hierzu ➔ (S. 29, 33)

Beispiel 1 Antennenanschluss

Nur Fernseher

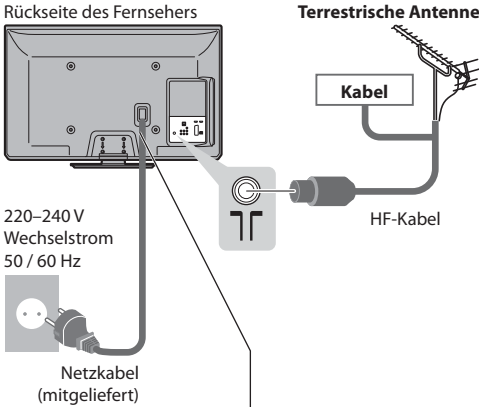

Netzkabel

Steckverbinder einschieben, bis die Laschen an beiden Seiten hörbar einrasten

Nachprüfen, dass das Netzkabel sicher befestigt ist.

Entfernen vom Fernseher:

Laschen

Zum Freigeben auf beide Laschen drücken und Steckverbinder herausziehen

Hinweis

- Betrachten von 3D-Inhalten ➔ (S. 29)
- Schließen Sie einen mit Q-Link (S. 82) kompatiblen DVD-Recorder / Videorecorder an die Buchse AV1 des Fernsehers an.
- HDMI-kompatible Geräte können mit einem HDMI-Kabel an die HDMI-Buchsen (HDMI1 / HDMI2 / HDMI3) angeschlossen werden (S. 89).
- Q-Link und VIERA Link-Verbindung ➔ (S. 80, 81)
- Bitte lesen Sie auch die Anleitung des anzuschliessenden Gerätes.
- Halten Sie den Fernseher von Elektrogeräten (Videogeräten usw.) oder Geräten mit Infrarotsensoren fern. Andernfalls kann es zu Verzerrungen von Bild oder Ton kommen oder der Betrieb des anderen Gerätes kann gestört werden.

Beispiel 2 Anschließen eines DVD-Recorders / Videorecorders und eines Players

Fernseher, DVD-Recorder / Videorecorder und Player

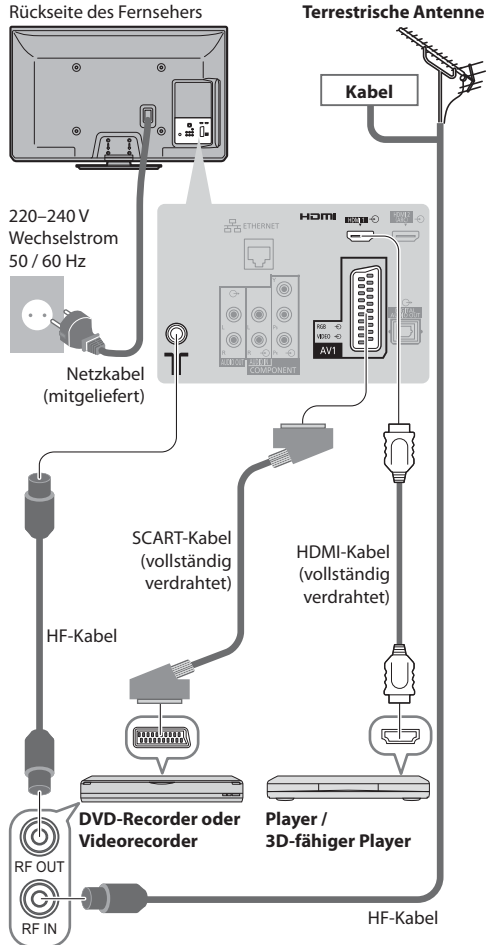

Beispiel 3

Anschließen eines DVD-Recorders / Videorecorders und einer Settopbox

Fernseher, DVD-Recorder / Videorecorder und Settopbox

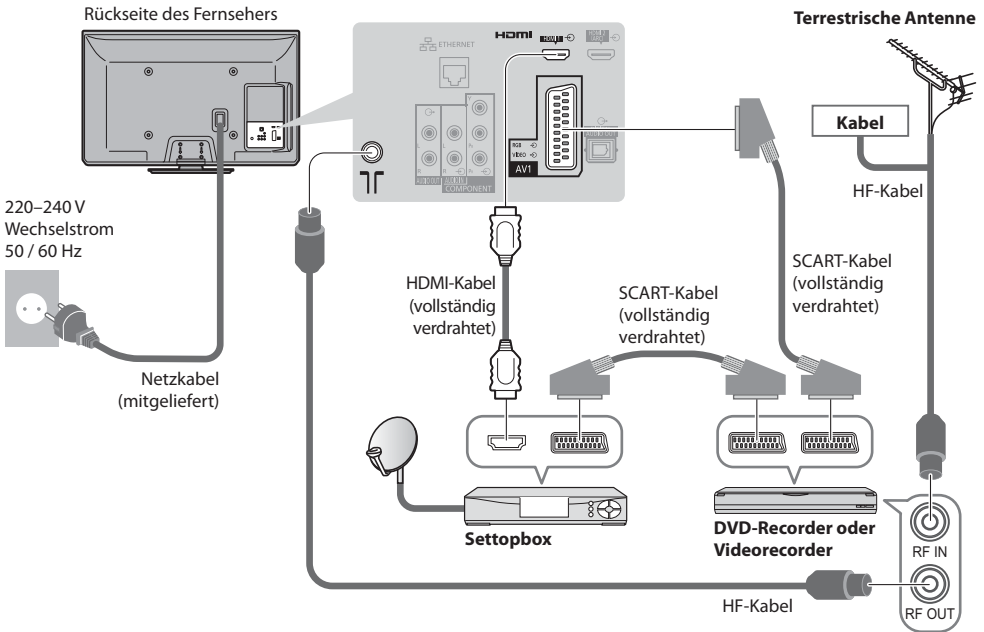

Kurzleitfäden

Grundlegende Anschlüsse

■ Anschluss an die Netzwerkkumgebung (Netzwerkanschlüsse)

Um die Netzwerk-Dienstfunktionen (VIERA Connect, usw.) zu aktivieren, müssen Sie den Fernseher mit einer Breitband-Netzwerkkumgebung verbinden.

- Wenn Sie nicht über Breitband-Netzwerkdienste verfügen, wenden Sie sich zwecks Hilfestellung an Ihren Einzelhändler.
- Schließen Sie ein LAN-Kabel (Kabelverbindung) oder einen Wireless-LAN-Adapter (drahtlose Verbindung) an.
- Die Einrichtung der Netzwerkverbindung startet nach dem Anschluss (bei der Erstinstallation des Fernsehers) ➔ (S. 14 - 16)

Rückseite des Fernsehers

Drahtlose Verbindung

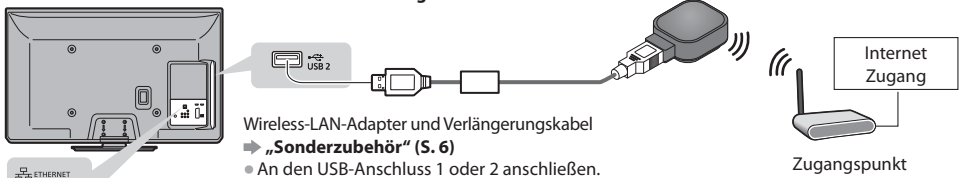

Drahtgebundene Verbindung

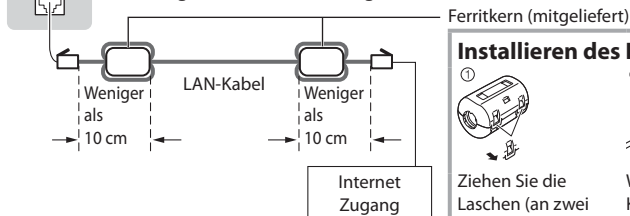

Installieren des Ferritkerns



Ziehen Sie die Laschen (an zwei Positionen) zurück



Wickeln Sie das Kabel zweimal um den Ferritkern

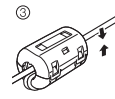

Kabel durchstecken und schließen

Hinweis

- Weitere Informationen zu Netzwerkanschlüssen ➔ (S. 73)

Automatische Einrichtung

Diese Funktion dient zur automatischen Ausführung eines Sendersuchlaufs mit Speicherung aller dabei abgestimmten Fernsehsender.

- Dieses Verfahren braucht nicht ausgeführt zu werden, wenn die Einrichtung Ihres neuen Fernsehers bereits vom Fachhändler vorgenommen wurde.
- Bitte stellen Sie alle Anschlüsse (S. 11, 12) her und nehmen Sie alle Einstellungen (falls erforderlich) an den angeschlossenen Geräten vor, bevor Sie die automatische Einrichtung starten. Einzelheiten zu den Einstellungen der angeschlossenen Geräte finden Sie in der Bedienungsanleitung des jeweiligen Gerätes.



1

Schließen Sie den Fernseher an eine Netzsteckdose an, und schalten Sie ihn ein.



- Bis zum Erscheinen der Menüanzeige auf dem Bildschirm verstreichen mehrere Sekunden.
- Wenn am Fernseher die rote LED aufleuchtet, drücken Sie etwa 1 Sekunde lang die Taste Bereitschaft Ein / Aus auf der Fernbedienung.

2

Wählen Sie die gewünschte Sprache.

Menüsprache			
Deutsch	Dansk	Polski	Srpski
English	Svenska	čeština	Hrvatski
Français	Norsk	Magyar	Slovensčina
Italiano	Suomi	Slovenčina	Latviešu
Español	Türkçe	Български	eesti keel
Português	Ελληνικά	Română	Lietuvių
Nederlands			



3

Wählen Sie Ihr Land aus.

Land		
Deutschland	Dänemark	Polen
Österreich	Schweden	Tschechische Rep.
Frankreich	Norwegen	Ungarn
Italien	Finnland	Slowakei
Spanien	Luxemburg	Slovenien
Portugal	Belgien	Kroatien
Schweiz	Niederlande	Estland
Malta	Türkei	Litauen
Andorra	Griechenland	Andere



- Wählen Sie je nach ausgewähltem Land auch Ihre Region oder speichern Sie die Kindersicherungs-PIN („0000“ kann nicht gespeichert werden), indem Sie die Anweisungen auf dem Bildschirm befolgen.

4

Wählen Sie den gewünschten Modus aus.

TV-Signalwahl	
<input type="checkbox"/>	DVB-C
<input checked="" type="checkbox"/>	DVB-T
<input type="checkbox"/>	Analog
Auto Setup starten	



- : Einstellen (nach verfügbaren Sendern suchen)
- : Einstellung überspringen

5

Wählen Sie [Auto Setup starten]

TV-Signalwahl	
<input type="checkbox"/>	DVB-C
<input checked="" type="checkbox"/>	DVB-T
<input type="checkbox"/>	Analog
Auto Setup starten	



- Die automatische Einrichtung beginnt mit der Suche nach Fernsehprogrammen und speichert diese ab. Die gespeicherten Sender und die Reihenfolge der Sender sind je nach Land, Gebiet, Sendesystem und Signalempfang unterschiedlich.

Der Bildschirm „Auto Setup“ ist abhängig vom gewählten Land verschieden.

1 [DVB-C-Netzwerkeinstellungen]

- Wählen Sie je nach gewähltem Land zunächst Ihren Kabelanbieter, indem Sie den Anweisungen auf dem Bildschirm folgen.

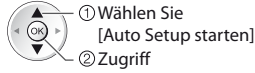
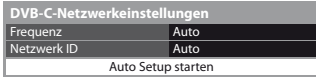

Stellen Sie [Frequenz] und [Netzwerk ID] normalerweise auf [Auto], oder geben Sie, falls nötig, [Frequenz] und [Netzwerk ID] wie vom Kabelbetreiber angegeben mit den Nummertasten ein.

2 [Auto Setup DVB-C]

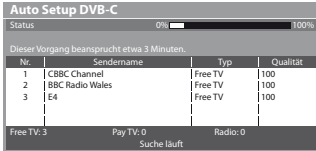

3 [Auto Setup DVB-T]

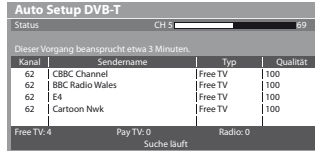

- Je nach dem ausgewählten Land wird nach Auto Setup von DVB-T der Kanalauswahlbildschirm angezeigt, wenn mehrere Kanäle dieselbe logische Kanalnummer besitzen. Wählen Sie den bevorzugten Kanal aus oder verlassen Sie den Bildschirm, um die Auswahl automatisch vornehmen zu lassen.

4 [Auto Setup Analog]

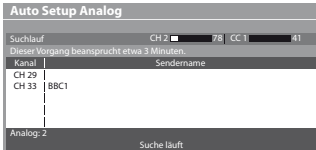

5 Voreinstellungen herunterladen

Wenn ein mit Q-Link, VIERA Link oder ähnlichen Technologien (S. 82, 83) kompatibler Recorder angeschlossen wird, werden Kanal-, Sprach- und Länder-/Regionseinstellungen automatisch auf den Recorder heruntergeladen.

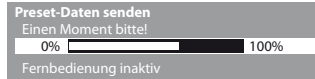

- Falls das automatische Herunterladen fehlgeschlagen ist, können Sie diese Einstellungen später über das Menü „Setup“ herunterladen.
 - ➔ [Daten herunterladen] (S. 41)

Richten Sie die Netzwerkverbindung ein

- Richten Sie die Netzwerkverbindung ein, um Netzwerkdienstfunktionen wie z. B. VIERA Connect zu aktivieren (S. 17, 73).
- Zum Einrichten der drahtlosen Verbindung wird der Wireless-LAN-Adapter (optionales Zubehör) benötigt. Bitte beachten Sie, dass dieser Fernseher keine öffentlichen W-LAN-Zugangspunkte unterstützt.
- Vergewissern Sie sich, dass die Netzwerkverbindungen (S. 12) und die Netzwerkumgebung ordnungsgemäß hergestellt wurden, bevor Sie mit der Einrichtung beginnen.

Wählen Sie den Netzwerktyp



[Kabelverbindung] ➔ „Drahtgebundene Verbindung“ (S. 12)
 [Funkverbindung] ➔ „Drahtlose Verbindung“ (S. 12)



- Zum späteren Einrichten oder Überspringen dieses Schritts

➔ Wählen Sie [Später einstellen] oder 

■ [Kabelverbindung]

1. Wählen Sie [Auto]



2. Gehen Sie zum nächsten Schritt



Verbindungstest

- Überprüfen Sie die Netzwerkkabelverbindung.
- Abruf von IP-Adresse überprüfen.
- Auf Geräte mit gleicher IP-Adresse überprüfen.
- Verbindung zum Gateway überprüfen.
- Kommunikation mit dem Server überprüfen.

Die Einrichtung erfolgt automatisch und die Prüfung der Netzwerkverbindung startet.

- Wählen Sie [Manuell] für die manuelle Einrichtung und richten Sie jeden Punkt ein. Einzelheiten hierzu ➔ (S. 75)

 : **erfolgreich**

Der Test war erfolgreich, und das Fernsehgerät ist an das Netzwerk angeschlossen.

 : **fehlgeschlagen**

Überprüfen Sie die Einstellungen und Verbindungen. Wählen Sie anschließend [Erneut versuchen].

■ [Funkverbindung]

Wählen Sie die Verbindungsmethode

Verbindungstyp
Wählen Sie den Netzwerkverbindungstyp aus.

Suche nach Zugriffspunkt
WPS (Push-Taste)



[Suche nach Zugriffspunkt]

Zugangspunkte, die automatisch gefunden wurden, werden aufgelistet.

1. Wählen Sie Ihren gewünschten Zugangspunkt

Verfügbare Zugriffspunkte				
Nr.	SSID	Wireless-Typ	Verschlüsseln	Empfang
1	Access Point A	11n(2.4GHz)	<input type="checkbox"/>	
2	Access Point B	11n(5GHz)	<input checked="" type="checkbox"/>	
3	Access Point C	11n(5GHz)	<input type="checkbox"/>	

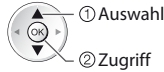

: Verschlüsselter Zugangspunkt

- Erneut nach Zugangspunkten suchen
 (Gelb)

- Für Informationen zum markierten Zugangspunkt
 (i)

- Zur manuellen Einrichtung (S. 78)
 (Rot)

2. Rufen Sie den Eingabemodus für den Verschlüsselungscode auf

Schlüsseleinstellung
Die Verbindung wird mit folgenden Einstellungen hergestellt:
SSID : Access Point A
Authentifizierungstyp : WPA-PSK
Verschlüsselungstyp : TKIP

Schlüssel eingeben.

Schlüssel



- Falls der ausgewählte Zugangspunkt nicht verschlüsselt ist, erscheint die Bestätigungsanzeige. Es wird empfohlen, einen verschlüsselten Zugangspunkt auszuwählen.

3. Geben Sie den Verschlüsselungscode des Zugangspunkts ein

Einstellung Zugriffspunkt

Schlüssel

A	B	C	D	E	F	G	H	I	J	K	L	M	N	O	P	Q	R	S	T
U	V	W	X	Y	Z	0	1	2	3	4	5	6	7	8	9	:	#		
a	b	c	d	e	f	g	h	i	j	k	l	m	n	o	p	q	r	s	t
w	x	y	z	!	@	#	\$	%	&	*	+	=	-	_	~	^	`	´	ˆ

Zeichen eingeben



- Sie können die Zeichen mit den Zifferntasten eingeben.

4. Wählen Sie [Ja]

Einstellung Zugriffspunkt

Schlüssel ist eingestellt auf: XXXXXXXX

Wählen Sie „Ja“ zum Bestätigen.
Wählen Sie „Nein“ zum Ändern.

Ja Nein



- Wenn Sie den Verschlüsselungscode erneut eingeben möchten, wählen Sie [Nein].
- Sollte die Verbindung fehlschlagen, prüfen Sie den Verschlüsselungscode, die Einstellungen und die Positionen Ihres Zugangspunkts. Folgen Sie dann den Anweisungen auf dem Bildschirm.

5. Führen Sie nach Abschluss der Einstellung des Zugangspunkts die Verbindungsprüfung aus.



Verbindungstest

- Verbindung zum Zugangspunkt überprüfen.
- Abrufen von IP-Adresse überprüfen.
- Auf Geräte mit gleicher IP-Adresse überprüfen.
- Verbindung zum Gateway überprüfen.
- Kommunikation mit dem Server überprüfen.

: **erfolgreich**

Der Test war erfolgreich, und das Fernsehgerät ist an das Netzwerk angeschlossen.

: **fehlgeschlagen**

Überprüfen Sie die Einstellungen und Verbindungen. Wählen Sie anschließend [Erneut versuchen].

- Wählen Sie [Manuell] für die manuelle Einrichtung und richten Sie jeden Punkt ein. Einzelheiten hierzu ► (S. 75)

6. Gehen Sie zum nächsten Schritt 7



(Zwei Mal drücken)

[WPS (Push-Taste)]

1. Drücken Sie die WPS-Taste am Zugangspunkt, bis das Licht aufleuchtet
2. Verbinden Sie den Wireless-LAN-Adapter und den Zugangspunkt

WPS (Push-Taste)

- 1) Bitte drücken Sie „WPS“ am Access Point, bis das Licht blinkt.
- 2) Wenn der Access Point bereit ist, wählen Sie „Verbinden“.

Wenn Sie sich nicht sicher sind, prüfen Sie die Anleitung des Access Points.

Verbinden



- Stellen Sie für diese Methode sicher, dass Ihr Zugangspunkt WPS unterstützt.
- WPS: Wi-Fi Protected Setup™
- Sollte die Verbindung fehlschlagen, prüfen Sie die Einstellungen und die Positionen Ihres Zugangspunkts. Folgen Sie dann den Anweisungen auf dem Bildschirm.

3. Führen Sie nach Abschluss der Einstellung des Zugangspunkts die Verbindungsprüfung aus.



Verbindungstest

- Verbindung zum Zugangspunkt überprüfen.
- Abruf von IP-Adresse überprüfen.
- Auf Geräte mit gleicher IP-Adresse überprüfen.
- Verbindung zum Gateway überprüfen.
- Kommunikation mit dem Server überprüfen.

: **erfolgreich**

Der Test war erfolgreich, und das Fernsehgerät ist an das Netzwerk angeschlossen.

: **fehlschlagen**

Überprüfen Sie die Einstellungen und Verbindungen. Wählen Sie anschließend [Erneut versuchen].

- Wählen Sie [Manuell] für die manuelle Einrichtung und richten Sie jeden Punkt ein. Einzelheiten hierzu ➔ (S. 75)

4. Gehen Sie zum nächsten Schritt **7**



(Zwei Mal drücken)

Wählen Sie [Zu Hause]

Wählen Sie als gewünschten Betrachtungsmodus [Zu Hause] aus, wenn Sie das Gerät zu Hause nutzen.

Bitte wählen Sie Ihren Betrachtungsmodus.

Zu Hause Shop



- ① Auswahl
- ② Einstellen

■ **[Shop] Betrachtungsmodus (nur für die Aufstellung beim Händler)**

Beim Betrachtungsmodus [Shop] handelt es sich um einen Demonstrationsmodus, um die wichtigsten Funktionen des Fernsehers zu erklären.

Wählen Sie als gewünschten Betrachtungsmodus [Zu Hause] aus, wenn Sie das Gerät zu Hause nutzen.

- Sie können zur Auswahl des Betrachtungsmodus zurückkehren, wenn der Bestätigungsbildschirm für den Modus Shop oder der Auswahlbildschirm für den Auto Demo-Modus Aus/An angezeigt wird.

1 Zurück zum Auswahlbildschirm für den Betrachtungsmodus

Shop

Sie haben den Shop-Modus gewählt

Auto Demo-Modus

Aus Ein



2 Wählen Sie [Zu Hause]

Bitte wählen Sie Ihren Betrachtungsmodus.

Zu Hause Shop



- ① Auswahl
- ② Einstellen

Um den Betrachtungsmodus später zu ändern, müssen Sie alle Einstellungen durch Ausführen der Funktion Werkseinstellungen initialisieren. ➔ **[Werkseinstellungen] (S. 60)**

Damit ist die automatische Einrichtung abgeschlossen, und Ihr Fernseher ist zum Empfang von Fernsehprogrammen bereit.

Wenn die Einstellung fehlschlagen sollte, überprüfen Sie, ob das HF-Kabel richtig angeschlossen ist und befolgen Sie anschließend die Anweisungen auf dem Bildschirm.

Hinweis

- Zur Überprüfung der Senderliste auf einen Blick ➔ „**Verwendung des Programmassistenten**“ (S. 22)
- Zur Bearbeitung oder zum Verbergen (Auslassen) von Kanälen ➔ „**Abstimmen und Bearbeiten von Programmen**“ (S. 47 - 52)
- Für die erneute Einstellung aller Sender ➔ **[Auto Setup] (S. 45, 46)**
- Zum späteren Hinzufügen des verfügbaren TV-Modus ➔ **[TV-Signal hinzufügen] (S. 41, 42)**
- Zur Rücksetzung aller Einstellungen ➔ **[Werkseinstellungen] (S. 60)**

Wenn Sie den Wireless-LAN-Adapter später verbinden, erscheint die Bestätigungsanzeige für die Einrichtung.

- Einrichten der drahtlosen Verbindung ➔ (S. 76 - 78)

Anschluss des WLAN-Adapters

WLAN-Adapter verbunden, möchten Sie ihn einrichten?
Nein - Beenden

Aktueller Netzwerktyp: Funkverbindung

Ja Nein

Verwendung von „VIERA Connect“

VIERA Connect ist ein Tor zu den besonderen Internetdiensten von Panasonic und stellt eine bedeutende Erweiterung der Funktionen von VIERA CAST dar. Mit VIERA Connect können Sie auf einige spezielle, von Panasonic unterstützte Webseiten zugreifen und Internetinhalte wie z. B. Fotos, Videos, Spiele usw. über Ihren VIERA Connect-Bildschirm zu Hause nutzen.

• Dieser Fernseher hat keine vollständige Browserfunktion und alle Funktionen der Webseiten sind u.U. nicht verfügbar.



1 Schalten Sie den Fernseher ein.



- Halten Sie die Taste ca. 1 Sekunde lang gedrückt.
- Dazu muss der Netzschalter eingeschaltet sein. (S. 10)



Immer wenn Sie den Fernseher einschalten, erscheint das VIERA Connect-Startbanner. Der Inhalt des Banners kann variieren.

2 Zugriff auf VIERA Connect.

Während das Banner angezeigt wird



oder INTERNET (VIERA CAST)

- Die Tastenanordnung ist je nach Fernbedienung unterschiedlich.

Beispiel:



- Abhängig von der Internetverbindung kann es eine Weile dauern, bis alle Daten eingelesen sind.
- Möglicherweise werden vor dem Zugriff auf den VIERA Connect-Startbildschirm Meldungen angezeigt. Bitte lesen Sie diese Anweisungen sorgfältig durch und folgen Sie den Anweisungen auf dem Bildschirm.

Beispiel: VIERA Connect-Startbildschirm



- Zur nächsten Ebene gehen ➔ [MEHR]
- Zur vorherigen Ebene gehen ➔ [ZURÜCK]

■ VIERA Connect verlassen

EXIT



- Die Anzeige des Anleitungsbanners VIERA Connect ausschalten

➔ [VIERA Connect Anzeige] (S. 43)

■ Bedienung von VIERA Connect (Stand: Januar 2011)

- Bewegen des Cursors / Auswählen eines Elements



- Zum Zugreifen



- Rückkehr zur vorherigen Anzeige



- Bei Anzeige der Tastenbezeichnungen im Farbbalken

■ (Rot) ■ (Grün) □ (Gelb) □ (Blau)

- Wenn Optionen mit Nummern angezeigt werden



- Zum VIERA Connect-Home-Bildschirm zurückkehren



- Für die Videokommunikation (z.B. über Skype™) ist eine spezielle Kommunikationskamera TY-CC10W erforderlich.

➔ „Sonderzubehör“ (S. 6)

Einzelheiten entnehmen Sie bitte der Anleitung der Kommunikationskamera.

- Sie können über einen USB-Anschluss eine Tastatur und ein Gamepad für die Zeicheneingabe und zum Spielen von Spielen an VIERA Connect anschließen.

Sie können den Fernseher auch über eine andere Tastatur oder Spielesteuerung bedienen, die nicht von VIERA Connect ist. Für weitere Informationen ➔ „USB-Verbindung“ (S. 97)

Hinweis

- Wenn Sie nicht auf VIERA Connect zugreifen können, prüfen Sie die Netzwerkverbindungen (S. 12) und Einstellungen (S. 14 - 16).
- Für weitere Informationen über VIERA Connect ➔ (S. 79)

Betrachten von Fernsehprogrammen

Betrachten von Fernsehprogrammen

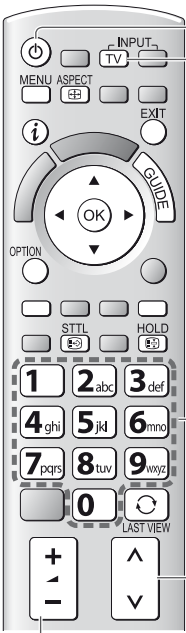

1 Schalten Sie den Fernseher ein.

- Halten Sie die Taste ca. 1 Sekunde lang gedrückt.
- Dazu muss der Netzschalter eingeschaltet sein. (S. 10)

■ **Das VIERA Connect-Startbanner erscheint**
 Sie können auf VIERA Connect zugreifen und die verschiedenen Inhalte genießen.
 ➔ (S. 17)

- Das Banner wird nach 5 Sekunden automatisch ausgeblendet, oder Sie drücken eine beliebige Taste (mit Ausnahme der Zugriffstasten für VIERA Connect).
- Anzeige dieses Banners ausschalten ➔ **[VIERA Connect Anzeige] (S. 43)**

2 Wählen Sie den gewünschten Modus.

TV

Die jeweils verfügbaren Modi sind von den gespeicherten Sendern abhängig (S. 13).

TV Auswahl
 DVB-C
 DVB-T
 Analog

- Der Modus kann auch mit der TV-Taste der Fernbedienung oder an der Seitenwand des Fernsehers gewählt werden. (S. 10).
- Wenn das Menü [TV Auswahl] nicht angezeigt wird, drücken Sie die Taste TV, um den Modus umzuschalten.

Informationen über den Moduswahlprozess sind durch Pfeile 1 (Auswahl) und 2 (Zugriff) im Diagramm dargestellt.

Informationenbanner ➔ (S. 19)

3 Wählen Sie ein Programm.

Aufwärts oder Abwärts

Um eine zwei- oder dreistellige Programmnummer zu wählen, z. B. 399

3 def ➔ 9 abs ➔ 9 abs

■ Auswahl aus der Senderliste

Alle DVB-T Sender Sortierung 123...

6	Cartoon Nwk
7	BBC Radio Wales
8	BBC Radio Cymru
1	BBC ONE Wales
2	BBC THREE
3	BBC1
4	CBBC Channel

- Sortieren der Sendernamen in alphabetischer Reihenfolge (Rot)
- Umschalten der Kategorie (Blau)

■ Wahl eines Senders mit Hilfe des Informationsbanners (S. 19)

1 Rufen Sie das Informationsbanner auf, falls es momentan nicht angezeigt wird.

2 Wählen Sie das Programm bei Anzeige des Banners.

■ Wählen Sie einen Sender mit Hilfe der Programmassistenten (S. 22)

1 Rufen Sie den Programmassistenten auf

2 Wählen Sie das aktuelle Programm aus

3 Wählen Sie [Anzeigen] (DVB-Modus)

Das Erste 19:30-20:00

Anzeigen Timer-Programmierung

- Je nach ausgewähltem Land ist möglicherweise die Angabe einer Postleitzahl oder eine Aktualisierung notwendig (S. 13). Folgen Sie den entsprechenden Anweisungen.

Hinweis

• Nutzung von pay-TV ➔ „Gebrauch des Common Interface“ (S. 59)

Weitere hilfreiche Funktionen

Anzeigen des Informationsbanners

Anzeigen des Informationsbanners

- Das Banner erscheint auch beim Umschalten des Programms.

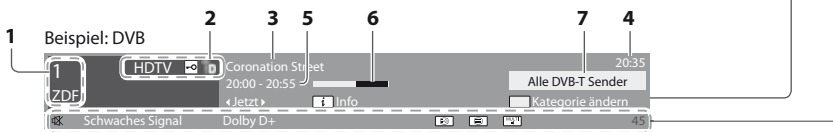

- 1 Programmposition und -name
- 2 Kanaltyp ([Radio], [Daten], [HDTV] usw.) / Verschlüsselter Kanal () / TV-Modus (, ,)
- 3 Sendung
- 4 Uhrzeit
- 5 Start- / Endzeit der Sendung (DVB) Sendernummer usw. (analog)
- 6 Fortschrittsanzeige (verstrichene Zeit) des ausgewählten Programms (DVB)
- 7 Kategorie
 - Ändern der Kategorie (DVB)



Verfügbare Funktionen / Bedeutung von Meldungen

Stummschaltung Ein	Videotext-Dienst verfügbar	Multi-Audio und -Video verfügbar
[Schwachtes Signal]		[Stereo], [Mono]
Mangelhafte Empfangsqualität des Fernsehsignals	Multi-Audio verfügbar	Tonmodus
[Dolby D+], [Dolby D], [HE-AAC]		1 - 90
Dolby Digital Plus-, Dolby Digital- oder HE-AAC-Tonspur	Multi-Video verfügbar	Verbleibende Zeit der Abschalt-Uhr
		• Einstellungen ➔ (S. 20)
Untertitel-Dienst verfügbar		

- Überprüfen des Namens einer anderen Sendung
- Betrachten der im Banner angezeigten Sendung
- Informationen über die nächste Sendung (DVB)



- Ausblenden
- Zusätzliche Informationen (DVB)
- Einstellen der Display-Anzeigedauer ➔ [Display-Anzeigedauer] (S. 43)



Untertitel anzeigen

Untertitel einblenden / ausblenden (sofern verfügbar)

- STTL • Ändern der Untertitelsprache für DVB-Programme (sofern verfügbar) ➔ [Präferenz Untertitel] (S. 42)



Hinweis

- Wenn Sie die STTL-Taste im Analog-Modus drücken, wird auf den Videotext-Dienst umgeschaltet und eine „Favoriten-Seite“ angezeigt (S. 25). Drücken Sie die EXIT-Taste, um zum TV-Modus zurückzukehren.
- Bei 3D-Bildern werden Untertitel möglicherweise nicht richtig angezeigt.

Halten

Standbild / laufendes Programm



Anzeige der im aktuellen Status auswählbaren Einstellungen

Den aktuellen Status direkt prüfen oder ändern

OPTION

• Ändern

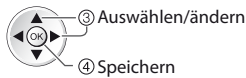

[Multi-Video] (DVB-Modus)

Dadurch können Sie aus einer Gruppe von mehreren Videos (falls verfügbar) auswählen

- Diese Einstellung wird nicht gespeichert und kehrt zur Standardeinstellung zurück, sobald Sie das aktuelle Programm verlassen.

[Multi-Audio] (DVB-Modus)

Gestattet Ihnen die Wahl einer anderen Tonspursprache (sofern verfügbar).

- Diese Einstellung wird nicht gespeichert und kehrt zur Standardeinstellung zurück, sobald Sie das aktuelle Programm verlassen.

[Dual-Audio] (DVB-Modus)

Gestattet Ihnen die Wahl zwischen Stereo und Mono (sofern verfügbar)

[Unter-Kanal] (DVB-Modus)

Gestattet Ihnen die Wahl eines anderen Multi-Feed-Programms - Unterkanals (sofern verfügbar).

[Sprache Untertitel] (DVB-Modus)

Gestattet Ihnen die Wahl einer anderen Untertitelsprache (sofern verfügbar).

[Videotext-Zeichensatz]

Dient zur Einstellung des Videotext-Zeichensatzes

➔ [Setup] (S. 43)

[Sprache Videotext] (DVB-Modus)

Gestattet Ihnen die Wahl einer anderen Videotext-Sprache (sofern verfügbar).

[Audio Empfang] (Analogmodus)

Dient zur Auswahl verschiedener Toneinstellungen (sofern verfügbar)

➔ [Toneinstellung] (S. 39)

[Lautstärke Korrektur]

Dient zur Einstellung der Lautstärke der einzelnen Programme oder des Eingangsmodus.

Abschalt-Uhr

Automatisches Umschalten des Fernsehers in den Bereitschaftsmodus nach Verstreichen einer festgelegten Zeitdauer

1 Rufen Sie die Menüanzeige auf.

MENU



2 Auswahl [Timer]

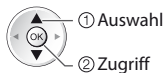

3 Wählen Sie [Abschalt-Uhr], und stellen die Abschaltzeit in 15-Minutenschritten ein.

Timer-Programmierung	Aus
Abschalt-Uhr	15 Minuten
Auto-Standby	30 Minuten
	45 Minuten
	60 Minuten
	75 Minuten
	90 Minuten

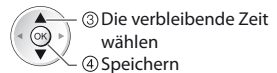
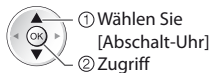

- Zum Abbrechen ➔ wählen Sie die Einstellung [Aus] oder schalten Sie den Fernseher aus.
- Zur Bestätigung der verbleibenden Zeit ➔ „Anzeigen des Informationsbanners“ (S. 19)
- Wenn die verbleibende Zeit weniger als 3 Minuten beträgt, blinkt die Zeitanzeige auf dem Bildschirm.

Bildseitenverhältnis

Umschalten des Bildseitenverhältnisses (der Bildgröße)

ASPECT



Diese Funktion ermöglicht eine Bildwiedergabe mit optimaler Bildgröße und optimalem Bildseitenverhältnis. Normalerweise enthalten Programme ein „Bildseitenverhältnis-Steuersignal“ (Breitbild-Kennzeichnungssignal usw.), und der Fernseher wählt das richtige Bildseitenverhältnis automatisch dem „Bildseitenverhältnis-Steuersignal“ entsprechend (S. 92).

■ Manuelles Umschalten des Bildseitenverhältnisses

1 Rufen Sie die Bildseitenverhältnis-Wahlliste auf.

ASPECT

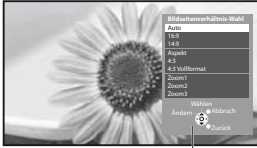

Bildseitenverhältnis-Wahlliste

2 Wählen Sie den gewünschten Modus bei Anzeige der Liste



① Auswahl

② Speichern

- Sie können den Modus auch nur mit der ASPECT-Taste umschalten.

ASPECT



(so oft betätigen, bis der gewünschte Modus erreicht ist)

[Auto]



Das optimale Bildseitenverhältnis wird gewählt und das Bild so erweitert, dass es den Bildschirm vollständig ausfüllt.
Einzelheiten hierzu ► (S. 92)

[16:9]



Das Bild wird ohne Verzerrungen im echten (anamorphen) Format 16:9 angezeigt.

[14:9]



Das Bild wird ohne Verzerrungen mit einem Standard-Bildseitenverhältnis von 14:9 angezeigt.

[Aspekt]



Zeigt ein Vollbild mit Seitenverhältnis 4:3 an. Nur am linken und rechten Bildrand macht sich eine gewisse Ausdehnung bemerkbar.

[4:3]



Das Bild wird ohne Verzerrungen mit einem Standard-Bildseitenverhältnis von 4:3 angezeigt.

[4:3 Vollformat]



Das Bild wird mit einem Bildseitenverhältnis von 4:3 angezeigt und dabei horizontal ausgedehnt, um den Bildschirm zu füllen.
• Nur HD-Signal

[Zoom1]



Das Bild wird ohne Verzerrungen mit einem Bildseitenverhältnis von 16:9 im Letterbox-Format oder mit einem Bildseitenverhältnis von 4:3 angezeigt.

[Zoom2]



Das Bild wird ohne Verzerrungen bildschirmfüllend mit einem Bildseitenverhältnis von 16:9 im echten (anamorphen) Letterbox-Format angezeigt.

[Zoom3]



Das Bild wird ohne Verzerrungen bildschirmfüllend mit einem Bildseitenverhältnis von 2,35:1 im echten (anamorphen) Letterbox-Format angezeigt. Das Bild wird mit einem Bildseitenverhältnis von 16:9 in seiner maximalen Größe (geringfügig vergrößert) angezeigt.

Hinweis

- Im Bildeinstellungsmodus [Spiel] steht nur das Bildseitenverhältnis [16:9] zur Verfügung.
- Das Bildseitenverhältnis kann beim Videotext-Dienst und im 3D-Modus nicht geändert werden (Ausnahme: [2D→3D]-Modus in [3D-Modusauswahl] (S. 31)).
- Das Bildseitenverhältnis kann separat für SD- (Standardauflösung) und HD-Signale (hohe Auflösung) gespeichert werden.

Letzte Ansicht

Einfaches Umschalten auf den zuletzt betrachteten Sender oder Eingabemodus



- Drücken Sie die Taste erneut, um zur letzten Ansicht zurückzukehren.

Hinweis

- Während einer Aufzeichnung mit Timer-Programmierung, direkter TV-Aufzeichnung oder One-Touch-Aufzeichnung kann der Kanal nicht gewechselt werden.
- Wenn Sie einen Sender kürzer als 10 Sekunden einschalten, wird dieser Vorgang nicht als zuletzt betrachteter Sender oder Eingabemodus berücksichtigt.

Verwendung des Programmassistenten

Der Programmassistent – Electronic Programme Guide (EPG) ermöglicht Ihnen den Zugriff auf Programminformationen zum momentan ausgestrahltem Programm und den Programmen der nächsten sieben Tage (abhängig vom Sender).

- Diese Funktion variiert je nach dem gewählten Land (S. 13).
- Möglicherweise ist abhängig vom gewählten Land eine Eingabe oder Aktualisierung der Postleitzahl erforderlich, damit das GUIDE Plus+ System benutzt werden kann. ➔ **„Werbung anzeigen“ (S. 23)**
- DVB-T- und analoge Sender werden auf dem gleichen Bildschirm des Programmassistenten angezeigt. [D] bedeutet DVB-T-Programm und [A] analoges Programm. Für Analogkanäle wird keine Programmliste erstellt.
- Beim erstmaligen Einschalten des Fernsehers, oder wenn das Gerät länger als eine Woche ausgeschaltet war, kann einige Zeit verstreichen, bevor der komplette Programmassistent eingeblendet wird.

Verwendung des Programmassistenten

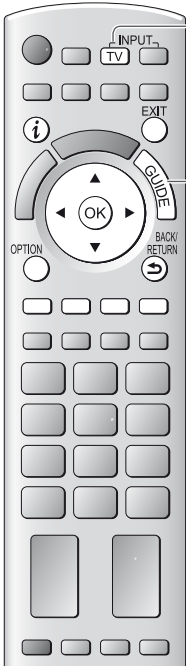

1 Wählen Sie den gewünschten Modus.

➔ (S. 18)



2 Rufen Sie den Programmassistenten auf.



- Drücken Sie erneut, um das Layout zu ändern ([Horizontal] / [Hochformat]). Wählen Sie [Horizontal] zum Betrachten mehrerer Sender. Wählen Sie [Hochformat] zum Betrachten einzelner Sender.

Beispiel:
[Horizontal] (Anzeige nach Programm)

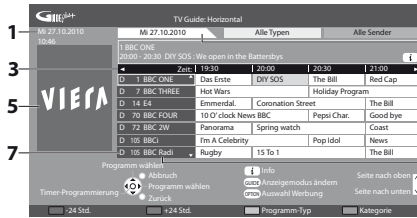

- 1 Gegenwärtiges Datum und Uhrzeit
- 2 Datum
- 3 Zeit Programmassistent
- 4 Sendung
- 5 Werbung
- 6 Programmposition und -name
- 7 [D] : DVB-T
[A] : Analog

Beispiel:
[Hochformat] (Anzeige nach Zeit)

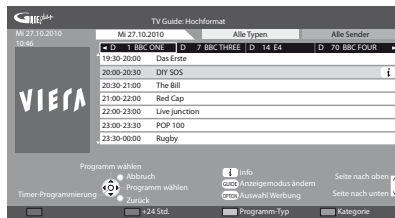

Sie können den Typ des Programmassistenten (TV Guide) abhängig vom gewählten Land auswählen.

➔ [Standard-Guide] in [Anzeige-Einstellungen] (S. 43)

Wenn Sie [Senderliste] auswählen, wird beim Drücken der Taste GUIDE die Senderliste angezeigt.

■ Rückkehr zum TV-Modus



■ Betrachten des Programms

- 1 Wählen Sie das aktuelle Programm aus
- 2 Wählen Sie [Anzeigen] (DVB-Modus)

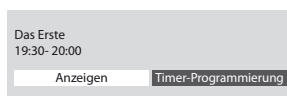

- Verwenden der Timer-Programmierung ➔ (S. 24)

■ Vorheriger Tag (DVB-Modus)

(Rot)

■ Anzeigen einer Programmliste des gewählten Programm-Typs (DVB-Modus)

(Gelb)

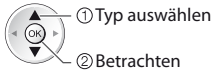
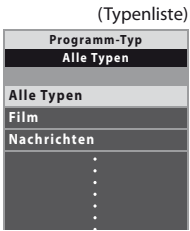

■ Nächster Tag (DVB-Modus)

(Grün)

■ Anzeigen einer Programmliste der gewählten Kategorie

(Blau)

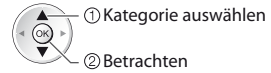

Nur analoge Programme werden angezeigt.

• Auflisten von Lieblingsprogrammen
➔ (S. 47)

Weitere hilfreiche Funktionen

Details zum gewählten Programm anzeigen (DVB-Modus)

1 Wählen Sie das Programm aus



2 Details anzeigen



- Drücken Sie die Taste erneut, um zum Programmassistenten (TV Guide) zurückzukehren.

Werbung anzeigen

Abhängig vom gewählten Land unterstützt dieser Fernseher das **GUIDE Plus+**-System im **DVB-T-Modus** oder im **Analog-Modus**.

Eine Eingabe oder Aktualisierung der Postleitzahl ist erforderlich. Folgen Sie den entsprechenden Anweisungen.

- Die Einrichtung kann auch manuell im Menü Setup vorgenommen werden.
➔ [Aktualisierung] / [Postcode] in [GUIDE Plus+ Einstellungen] (S. 44)
- Geben Sie Ihre Postleitzahl ein, wenn Sie zum ersten Mal von dieser Funktion Gebrauch machen. Wenn Sie eine falsche oder keine Postleitzahl eingeben, wird Werbung möglicherweise nicht richtig angezeigt.

Werbung anzeigen

OPTION • Neueste Werbung anzeigen
➔ [Aktualisierung] in [GUIDE Plus+ Einstellungen] (S. 44)

■ Werbung umschalten



■ Rückkehr zum Programmassistenten

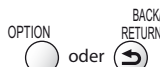

Hinweis

- Damit die Informationen fortlaufend aktualisiert werden können, sollte der Fernseher im Bereitschaftsmodus verbleiben.

Timer-Programmierung (DVB-Modus)

Die Timer-Programmierung ist ein Timer, der daran erinnern soll, ein Programm anzusehen oder auf einem externen Recorder aufzuzeichnen.

1 Wählen Sie das entsprechende Programm aus



LED wechselt zu orange, wenn die Timer-Programmierung eingestellt wird.
(Orangefarbene LED blinkt, wenn die Timer-Programmierung läuft.)

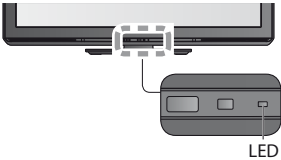

2 Wählen Sie die Funktion ([Ext. Rec.] oder [Erinnerung])

(Anzeige Timer-Programmierung)

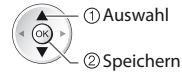
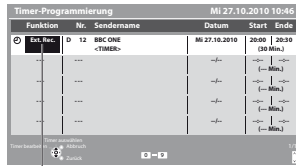

[Ext. Rec.]:

Zeichnet das Programm auf dem externen Recorder auf. Zu Beginn der Startzeit wird der Sender automatisch umgeschaltet und die Video- und Audiosignale werden ausgegeben. 2 Minuten vor der Aktivierung des Timers wird auf dem Bildschirm eine Erinnerung eingeblendet.

[Erinnerung]:

zu Ihrer Erinnerung, das Programm anzuschauen. Beim Fernsehen wird 2 Minuten vor der Anfangszeit eine Erinnerungsmeldung angezeigt. Drücken Sie auf die Taste OK, um zum programmierten Sender umzuschalten.

■ Überprüfen / Ändern / Abbrechen einer Timer-Programmierung

→ „Timer-Programmierung“ (S. 53 - 55)

■ Rückkehr zum Programmassistenten



■ Bei Auswahl des aktuellen Programms

Ein Bestätigungsbildschirm wird eingeblendet, der Sie danach fragt, ob Sie dieses Programm ansehen oder aufzeichnen möchten.

Wählen Sie [Timer-Programmierung] und stellen Sie [Ext. Rec.] ein, um nach beendeter Einstellung des Timer-Programmierungsereignisses mit der Aufnahme zu beginnen.



Hinweis

- Diese Funktion ist im Analog-Modus nicht verfügbar.
- Die Timer-Programmierung funktioniert nur dann zuverlässig, wenn über das Signal des Senders oder des Anbieters die richtigen Zeitangaben übermittelt werden.
- Während der Aufnahme mittels Timer-Programmierung kann kein anderer Sender ausgewählt werden.
- Beim Aufzeichnen von Programmen auf dem externen Recorder müssen Sie an dem an den Fernseher angeschlossenen Recorder die richtigen Einstellungen vornehmen.

Wenn ein mit Q-Link, VIERA Link oder einer ähnlichen Technologie kompatibler Recorder an den Fernseher angeschlossen wird (S. 82, 83), und die [Verbindungseinstellungen] (S. 40) fertiggestellt sind, ist keine Einstellung des Recorders nötig. Lesen Sie auch die Bedienungsanleitung des Recorders.

Betrachten von Videotext

Bei Videotext-Diensten handelt es sich um Textinformationen, die von Sendern ausgestrahlt werden. Die angebotenen Funktionen sind je nach Sender verschieden.

Worum handelt es sich beim FLOF-Modus (FASTEXT)?

Im FLOF-Modus erscheinen vier Themenbereiche in unterschiedlichen Farben am unteren Bildschirmrand. Um auf weitere Informationen zu einem dieser Themenbereiche zuzugreifen, drücken Sie die entsprechende farbige Taste an der Fernbedienung. Diese Funktionen bieten Ihnen einen schnellen Zugriff zu Informationen über die angezeigten Themenbereiche.

Was ist der TOP-Modus?

Bei TOP-Videotext handelt es sich um eine wesentliche Verbesserung des Standarddienstes, die Ihnen das Auffinden gewünschter Videotext-Seiten erleichtert.

- Rasche Übersicht über die verfügbaren Videotext-Informationen
- Bequeme Auswahl des gewünschten Themas in mehreren Schritten
- Seitenstatus-Informationen am unteren Bildschirmrand

Seite aufwärts / abwärts



Auswahl des gewünschten Themenbereichs



Wahl des nächsten Themas innerhalb des gewählten Themenbereichs (Nach dem letzten Thema wird auf den nächsten Themenbereich weitergeschaltet.)



Worum handelt es sich beim List-Modus?

Im List-Modus erscheinen vier Seitennummern in unterschiedlichen Farben am unteren Bildschirmrand. Diese Nummern können geändert und im Speicher des Fernsehers gespeichert werden. ➔ „Häufig betrachtete Seiten speichern“ (S. 26)

■ Modus umschalten ➔ [Videotext] (S. 43)

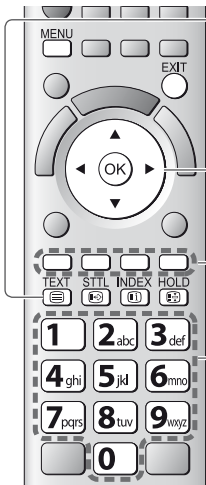

■ Rückkehr zum TV-Modus



1 Schalten Sie auf Videotext um.



- Die Indexseite wird angezeigt (die Anzeige ist je nach Inhalt verschieden).

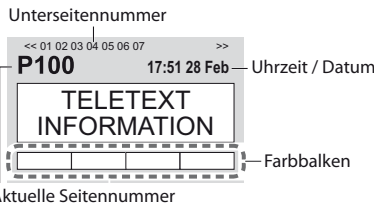

Aktuelle Seitennummer

2 Wählen Sie die gewünschte Seite.



oder Farbige Taste (entspricht dem Farbbalken)

■ Einstellen des Kontrasts



(Dreimal drücken)

Bei Anzeige des blauen Balkens



Anzeigen verdeckter Daten

Verdeckte Wörter, z. B. die Antworten von Quiz-Seiten, anzeigen



- Drücken Sie die Taste erneut, um die vorherige Meldung wieder anzuzeigen.

Halten

Automatische Aktualisierung stoppen

(Halten der aktuellen Seite ohne Aktualisierung)

HOLD • Drücken Sie die Taste zum Wiederaufnehmen erneut.



Index

Rückkehr zur Haupt-Indexseite



Eine Favoriten-Seite aufrufen

Anzeigen einer gespeicherten Favoriten-Seite

Rufen Sie die unter der blauen Taste gespeicherte Seite auf (List-Modus).

STTL • Die Werkseinstellung ist „P103“.



Normal / Oben / Unten

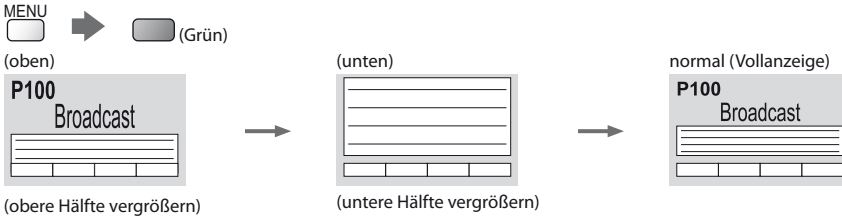

Mehrbildanzeige

Gleichzeitiges Betrachten von Fernsehprogramm und Videotext in zwei Fenstern

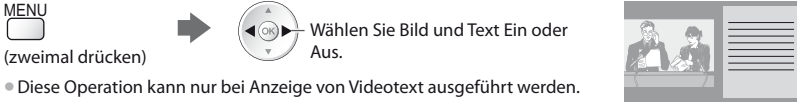

Häufig betrachtete Seiten speichern

Häufig betrachtete Seiten mit Hilfe der farbigen Tasten speichern (nur Listenmodus)

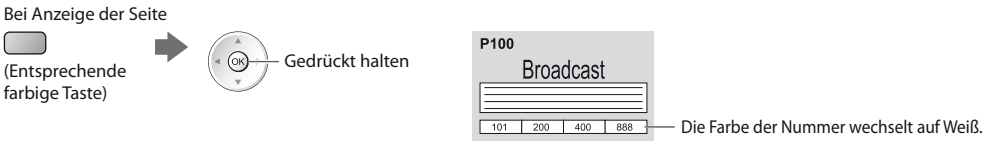

■ Ändern gespeicherter Seiten

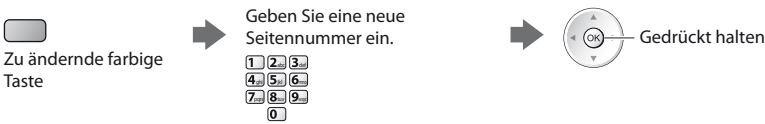

Unterseiten anzeigen

Unterseiten anzeigen (nur wenn Videotext mehr als eine Seite umfasst)

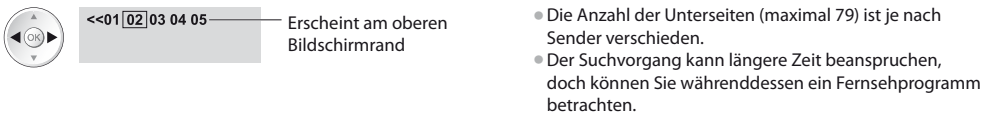

■ Anzeigen einer bestimmten Unterseite



Fernsehen beim Warten auf Aktualisierung

Betrachten eines Fernsehprogramms während der Suche nach einer Videotext-Seite

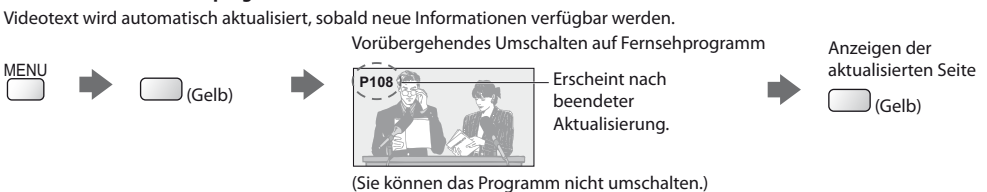

- Manche Nachrichtenseiten verfügen über eine Funktion („News Flash“), die auf den Eingang neuester Nachrichten aufmerksam macht.

Betrachten von Videotext

Betrachten von externen Eingangssignalen

Schließen Sie Ihre externen Geräte (VCR, DVD-Geräte, etc) an, um deren Signale über die Eingangsbuchsen zu empfangen.

• Zum Anschluss von Zubehör ➔ (S. 11, 12, 89 - 91)

Die Fernbedienung im Lieferumfang dieses Fernsehers kann zur Steuerung bestimmter Funktionen des gewählten Zusatzgerätes verwendet werden. ➔ „Bedienung des Zubehörs mit der Fernbedienung des Fernsehers“ (S. 28)



■ Rückkehr zum TV-Modus

TV

1 Schalten Sie den Fernseher ein.



Bei Herstellung eines SCART-Anschlusses wie in Beispiel 2 oder 3 (S. 11, 12)

Das Eingangssignal wird automatisch auf dem Bildschirm angezeigt, sobald die Wiedergabe am Zusatzgerät startet

- Die Art des Eingangssignals wird automatisch von der SCART-Buchse (Stift 8) ermittelt.
- Bei Herstellung eines HDMI-Anschlusses (S. 89) steht diese Funktion ebenfalls zur Verfügung.

Falls der Eingangsmodus nicht automatisch umgeschaltet wird

Führen Sie 2 und 3 aus

- Überprüfen Sie die Einrichtung des Gerätes.

2 Rufen Sie das Eingangsauswahl-Menü auf

AV

3 Wählen Sie den Eingang, an den das Zusatzgerät angeschlossen ist.

Eingangswahl
AV1
AV2
COMPONENT
HDMI1
HDMI2
HDMI3
TV
SD Card/USB



- Der Eingang kann auch mit der AV-Taste an der Fernbedienung oder an der Seitenwand des Fernsehers gewählt werden (außer [SD Card/USB]). Betätigen Sie die Taste so oft, bis der gewünschte Eingang gewählt ist.
- [SD Card/USB] : Schaltet um zum Media Player ➔ „Verwenden des Media Players“ (S. 62)
- Jeder Eingabemodus kann wunschgemäß benannt oder bei der Eingangswahl übersprungen werden (außer [SD Card/USB]). ➔ „AV Label bearbeiten“ (S. 58) Übersprungene Eingänge werden bei Betätigung der AV-Taste nicht angezeigt.

4 Betrachten

AV1





Der gewählte Eingangsmodus wird angezeigt.

Hinweis

- Wenn das Zusatzgerät über eine Funktion zur Einstellung des Bildseitenverhältnisses verfügt, wählen Sie die Einstellung „16:9“.
- Einzelheiten hierzu sind der Bedienungsanleitung des betreffenden Gerätes zu entnehmen oder von Ihrem Panasonic-Fachhändler zu erfahren.

Bedienung des Zubehörs mit der Fernbedienung des Fernsehers

Ein an den Fernseher angeschlossenes Gerät der Marke Panasonic kann direkt über die in der nachstehenden Tabelle aufgeführten Tasten dieser Fernbedienung gesteuert werden.

	<p>Wahlschalter für Steuerung eines angeschlossenen Gerätes Wählen Sie die Stellung „DVD/VCR“, um einen DVD-Recorder, DVD-Player, eine Player-Heimkinoanlage, Blu-ray Disc-Heimkinoanlage oder einen Videorecorder der Marke Panasonic zu steuern. ➔ „Ändern des Fernbedienungs_codes entsprechend der Art des Zusatzgerätes“ (siehe unten) Wählen Sie „TV“, um den Media Player oder VIERA Link zu verwenden ➔ „Media Player“ (S. 63) ➔ „VIERA Link Einstellungen“ (S. 87)</p>
	<p>Bereitschaft Umschalten in den Bereitschaftsmodus / Einschalten</p>
	<p>Wiedergabe Wiedergabe einer Videocassette / DVD / Videoinhalt</p>
	<p>Stopp Stoppen des aktuellen Betriebsvorgangs</p>
	<p>Rückspulen / Überspringen / Suchlauf Videorecorder: Rückspulen, Suchlauf rückwärts (während der Wiedergabe) DVD-Gerät / Videoinhalt: Zum vorherigen Stück, Titel oder Kapitel springen Gedrückt halten zum Rückwärtssuchen</p>
	<p>Schnellvorlauf / Überspringen / Suchlauf Videorecorder: Schnellvorlauf, Suchlauf vorwärts (während der Wiedergabe) DVD-Gerät / Videoinhalt: Zum nächsten Stück, Titel oder Kapitel springen Gedrückt halten zum Vorwärtssuchen</p>
	<p>Pause Pause / Fortsetzen DVD-Gerät: Für Zeitlupenwiedergabe halten Sie die Taste gedrückt.</p>
	<p>Erhöhen / Verringern der Programmpositions-Nummer Programm wählen</p>
	<p>Aufzeichnung Starten der Aufzeichnung</p>

Betrachten von externen Eingangssignalen

Ändern des Fernbedienungs_codes entsprechend der Art des Zusatzgerätes

Jede Art von Panasonic-Gerät besitzt einen eigenen Fernbedienungscode.

Ändern Sie den Code dem jeweils zu steuernden Gerät entsprechend.

1 Wählen Sie die Stellung „DVD/VCR“.



2 Halten Sie gedrückt, während Sie die folgenden Bedienungsvorgänge ausführen

Geben Sie den jeweils in der nachstehenden Tabelle für den Typ des zu steuernden Gerätes angegebenen Code ein



Gerätetyp	Code
DVD-Recorder, DVD-Player, Blu-ray Disc-Player	70 (Standardeinstellung)
Player-Kinoanlage, Blu-ray Disc-Kinoanlage	71
Videorecorder	72

Hinweis

- Vergewissern Sie sich nach einer Änderung des Codes, dass die Fernbedienung richtig funktioniert.
- Nach einem Austausch der Batterien werden die Code-Standardeinstellungen u. U. wiederhergestellt.
- Bei bestimmten Gerätemodellen können manche Funktionen möglicherweise nicht gesteuert werden.

Betrachten von 3D-Bildern

Mit den aktiven 3D Shutterbrillen können Sie bei Inhalten oder Programmen mit 3D-Effekt 3D-Bilder betrachten.

➔ „Sonderzubehör“ (S. 6)

Dieser Fernseher unterstützt die 3D-Formate [Bildfolge]^{*1}, [Nebeneinander]^{*2} und [Untereinander]^{*3}.

*1 : Bei diesem 3D-Format werden die Bilder für das linke und das rechte Auge in HD-Qualität aufgezeichnet und abwechselnd wiedergegeben.

*2, *3: Weitere verfügbare 3D-Formate

• Betrachten von 3D-Bildern ➔ (S. 30)

Vorsicht

Zum sicheren Betrachten der 3D-Bilder lesen Sie bitte diese Anleitung vollständig durch.

Betrachten von 3D-Inhalten

- Die 3D Shutterbrille nicht verwenden, wenn Sie lichtempfindlich sind, Herzprobleme haben oder anderweitig gesundheitlich beeinträchtigt sind.
 - Bitte den Gebrauch der 3D Shutterbrille sofort einstellen, wenn Sie sich müde oder unwohl fühlen oder die Benutzung in anderer Weise unangenehm ist.
 - Wenn Sie den Effekt mit [3D-Einstellung] einstellen, berücksichtigen Sie, dass jeder Mensch 3D-Bilder anders sieht.
 - Nach dem Betrachten eines 3D-Films eine ausreichende Ruhepause einlegen.
 - Nach dem Betrachten von 3D-Inhalten wie z.B. 3D-Spielen auf interaktiven Geräten wie z.B. Computern eine Ruhepause von 30 bis 60 Minuten einlegen.
 - Achten Sie darauf, nicht versehentlich den Fernsehbildschirm oder andere Menschen zu schlagen. Bei Benutzung der 3D Shutterbrille kann es schwierig sein, den Abstand zwischen dem Benutzer und dem Bildschirm richtig einzuschätzen.
 - Die 3D Shutterbrille darf nur zum Betrachten von 3D-Inhalten getragen werden.
 - Wenn Sie während der Betrachtung von 3D-Bildern einige Zeit nicht auf den Fernsehbildschirm schauen, wird die 3D Shutterbrille möglicherweise automatisch abgeschaltet.
 - Bei Augenproblemen (Kurz-/Weitsichtigkeit, Astigmatismus, unterschiedliche Sehstärke des linken und rechten Auges) die Sehkraft vor der Verwendung der 3D Shutterbrille unbedingt korrigieren.
 - Den Gebrauch der 3D Shutterbrille einstellen, wenn während des Betrachtens der 3D-Bilder doppelte Bilder auftreten.
 - Die 3D Shutterbrille nicht in einem geringeren als dem empfohlenen Abstand verwenden. Als empfohlener Betrachtungsabstand gilt mindestens das 3-fache der Bildhöhe.
TX-P42UT30E : 1,6 m oder mehr
TX-P50UT30E : 1,9 m oder mehr
- Wenn der obere und der untere Bildschirmbereich schwarz erscheinen, wie z.B. bei Filmen, betrachten Sie den Bildschirm aus einer Distanz, die mindestens das 3-fache der Höhe des gesehenen Bildes beträgt. (Dies bedeutet, dass der Betrachtungsabstand geringer als die oben empfohlene Distanz wird.)

Verwendung der 3D Shutterbrille

- Bei der Benutzung der 3D Shutterbrille durch Kinder besondere Vorsicht walten lassen. Die 3D Shutterbrille sollte grundsätzlich nicht von Kindern unter 5 bis 6 Jahren verwendet werden. Alle Kinder müssen während der gesamten Verwendungsdauer der 3D Shutterbrille stets aufmerksam durch ein Elternteil oder eine andere Aufsichtsperson beaufsichtigt werden.
- Vor dem Gebrauch der 3D Shutterbrille darauf achten, dass sich keine zerbrechlichen Gegenstände in der Umgebung des Benutzers befinden, um versehentliche Beschädigungen oder Verletzungen zu vermeiden.
- Die 3D Shutterbrille vor dem Aufstehen ablegen, um Stürze oder versehentliche Verletzungen zu vermeiden.
- Die 3D Shutterbrille bei Nichtbenutzung stets im mit der 3D Shutterbrille mitgelieferten Etui aufbewahren.
- Die 3D Shutterbrille ausschließlich für den dafür vorgesehenen Zweck benutzen.
- Die 3D Shutterbrille nicht bei hohen Temperaturen verwenden.
- Die 3D Shutterbrille nicht verwenden, wenn sie beschädigt ist.
- In der Nähe der 3D Shutterbrille keine Geräte benutzen, die Infrarotsignale abgeben, da dies zu einer Fehlfunktion der 3D Shutterbrille führen kann.
- In der Nähe der 3D Shutterbrille keine Geräte wie Mobiltelefon oder persönliche Sendeempfänger benutzen, die starke elektromagnetische Wellen abgeben, da dies zu Störungen der 3D Shutterbrille führen kann.
- Den Infrarotempfängerbereich keinen starken Lichtquellen wie direkter Sonneneinstrahlung und Leuchtstoffröhren aussetzen. Das 3D-Bild kann möglicherweise nicht richtig angezeigt werden.
- Den Gebrauch der 3D Shutterbrille bei Störungen oder Fehlern sofort einstellen.
- Den Gebrauch der 3D Shutterbrille sofort einstellen, wenn Sie Rötungen, Schmerzen oder Hautreizungen an der Nase oder an den Schläfen bemerken.
- In seltenen Fällen kann das für die 3D Shutterbrille verwendete Material eine allergische Reaktion auslösen.

Betrachten von 3D-Bildern

Sie können die 3D-Bilder auf verschiedene Arten wiedergeben. („Bildfolge“, „Nebeneinander“ und „Untereinander“ sind die unterstützten 3D-Formate.)

■ Wiedergabe von 3D-kompatiblen Blu-ray Discs (Bildfolge-Format)

- Verbinden Sie den 3D-fähigen Player über ein vollständig verdrahtetes HDMI-Kabel.
- Wenn sich der Eingangsmodus nicht automatisch umschaltet, wählen Sie den Eingangsmodus für die Verbindung mit dem Player aus. (S. 27)
- Wenn Sie einen nicht 3D-fähigen Player verwenden, werden die Bilder im 2D-Modus angezeigt.

■ 3D-unterstützte Sendung

- Über die Verfügbarkeit dieser Dienste wenden Sie sich bitte an die Programmanbieter oder Ihren Kabelnetzbetreiber.

■ Mit 3D-fähigen Panasonic-Produkten aufgenommene 3D-Fotos und 3D-Videos

- Verfügbar in Media Player (S. 64 - 66, 69)

■ In 3D konvertierte 2D-Bilder

Einstellen auf [2D→3D]-Modus in [3D-Modusauswahl] (S. 31)

1 Die aktive 3D Shutterbrille einschalten

2 Die aktive 3D Shutterbrille aufsetzen

3 Die 3D-Bilder anschauen

- Wenn Sie das erste Mal 3D-Bilder anschauen, werden Sicherheitshinweise angezeigt. Um mit dem Anschauen der 3D-Bilder fortzufahren, wählen Sie [Ja] oder [Nein]. Wenn Sie [Ja] wählen, wird diese Meldung nach dem Abschalten beim nächsten Einschalten des Geräts erneut in derselben Form angezeigt. Wählen Sie [Nein], wenn Sie diese Meldung nicht mehr anzeigen lassen möchten.

Beispiel:

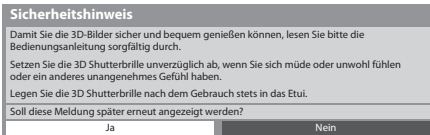

4 Schalten Sie die aktive 3D Shutterbrille nach dem Gebrauch aus

Hinweis

- Aktive 3D Shutterbrille nicht im Lieferumfang enthalten. Bei Bedarf bitte separat erwerben. (S. 6)
- Weitere Informationen über den Gebrauch und das Tragen der aktiven 3D Shutterbrille finden Sie in der Anleitung der aktiven 3D Shutterbrille.
- 3D-Bilder oder 3D-Effekte stehen nicht zur Verfügung, während der Startbildschirm von VIERA Connect angezeigt wird (S. 17) oder eine externe Aufnahme einer Timer-Programmierung (S. 53) / direkte TV-Aufzeichnung (S. 82, 84) im Gange ist. Bei der Darstellung von Inhalten im Format „Bildfolge“ und „Nebeneinander“ (Vollbild) kann keinerlei Bild für die oben angeführten Darstellungen angezeigt werden.
- Falls das Zimmer mit Leuchtstoffröhren / Dimmern (50 Hz) beleuchtet wird und das Licht bei Verwendung der aktiven 3D Shutterbrille zu flackern scheint, schalten Sie die Leuchtstoffröhren aus oder stellen Sie [3D-Wiederholrfrequenz] auf [100Hz] (S. 37).
- Die 3D-Inhalte können nicht richtig betrachtet werden, wenn die 3D Shutterbrille umgekehrt oder falsch herum getragen wird.
- Tragen Sie die 3D Shutterbrille nicht zum Betrachten anderer Bilder als 3D-Bilder. Flüssigkristallbildschirme (z.B. Computerbildschirme, digitale Uhren oder Taschenrechner) sind möglicherweise schwer zu erkennen, während die 3D Shutterbrille getragen wird.
- Verwenden Sie die 3D Shutterbrille nicht als Sonnenbrille.
- Die 3D-Effekte können je nach Person unterschiedlich wahrgenommen werden.

Ändern von 2D- in den 3D-Modus

Mit der 3D-Taste können Sie problemlos zwischen den Modi für 2D und 3D wechseln.

 → Wählen Sie den gewünschten Modus.

3D-Modusauswahl	
2D→3D	
3D	
2D	

 ① Auswahl
② Einstellen

- Die Elemente von [3D-Modusauswahl] hängen von den Bedingungen ab.

[3D] / [2D] / [2D→3D] :

Zeigt das gewünschte Bild ohne Auswahl des 3D-Formats an

- Je nach Quellbildformat funktioniert dieser Modus möglicherweise nicht einwandfrei. Wählen Sie in diesem Fall das geeignete 3D-Format manuell aus.

■ Manuelles Ändern des 3D-Formats

Wenn das Bild mit dem Modus [3D], [2D] oder [2D→3D] nicht ordnungsgemäß geändert wird, benutzen Sie diese manuelle Einstellung.

Während des obigen Vorgangs



(Rot)

Wählen Sie den gewünschten Modus.



3D-Modusauswahl (Manuell)	
Original	
Bildfolge - 3D	
Bildfolge - 2D	
Nebeneinander - 3D	
Nebeneinander - 2D	
Untereinander - 3D	
Untereinander - 2D	
2D→3D	



① Auswahl

② Einstellen

[Original] :

Zeigt das ursprüngliche Quellbild an

- Dient zum Identifizieren des Formattyps des Quellbildes.

→ „Tabelle der Bilder, die für jede [3D-Modusauswahl (Manuell)] und das Quellbildformat angeschaut werden können“ (S. 32)

[Bildfolge - 3D] / [Bildfolge - 2D] / [Nebeneinander - 3D] / [Nebeneinander - 2D] / [Untereinander - 3D] / [Untereinander - 2D] :

Zeigt den gewählten Modus an

- Nicht gültig im Analog- und AV-Modus

[2D→3D] :

Wandelt 2D-Bilder in 3D um

- Für DVB, Analog, AV, Component, HDMI, Media Player und VIERA Connect.
- In diesem Modus erscheinen auch die Bildschirmanzeigen in 3D.
- Bitte beachten Sie, dass die 3D-Bilder u. U. von den Originalen abweichen.
- Das Verwenden dieser Funktion zu kommerziellen Zwecken oder öffentliches Vorführen von Bildern, die von 2D in 3D umgewandelt wurden, in öffentlichen Einrichtungen, verletzt möglicherweise die Urheberrechte.

Tabelle der Bilder, die für jede [3D-Modusauswahl] und das Quellbildformat angeschaut werden können
 Falls das Bild nicht normal angezeigt wird, wählen Sie mithilfe der folgenden Tabelle den richtigen 3D-Modus.

[3D-Modusauswahl]	[Original]	[Bildfolge - 3D]	[Nebeneinander - 3D]	[Untereinander - 3D]	[2D→3D]
Quellbildformat					
Bildfolge		 Normales 3D*1			
Nebeneinander (Vollbild)			 Normales 3D*1		
Nebeneinander			 Normales 3D*1		
Untereinander				 Normales 3D*1	
Normales Format (2D)					 Normales 3D

*1 : Wenn Sie [Bildfolge - 2D], [Nebeneinander - 2D] oder [Untereinander - 2D] auswählen, werden die Bilder ohne 3D-Effekt angezeigt.
 • Je nach Player oder Sendung kann das Bild von den oben gezeigten Illustrationen abweichen.

Betrachten von 3D-Bildern

3D-Einstellungen

Falls 3D-Bilder nicht richtig angezeigt werden oder ungewöhnlich erscheinen, verändern Sie bitte die 3D-Einstellungen.



■ Rückkehr zum TV-Modus



1 Rufen Sie die Menüanzeige auf.



2 Wählen Sie [Bild]

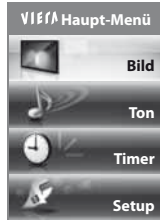

3 Wählen Sie [3D-Einstellungen]



4 Wählen Sie eine der folgenden Funktionen aus, und nehmen Sie die gewünschte Einstellung vor.

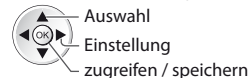

Eintrag	Einstellungen / Konfiguration (Optionen)
2D→3D Level	Wählt eine 3D-Bildtiefe zum Anschauen von umgewandelten 2D-Bildern aus [Niedrig] / [Mittel] / [Hoch]
3D-Einstellung	Einstellung des 3D-Effekts (außer im [2D→3D]-Modus) [Aus] / [Ein] <ul style="list-style-type: none"> ● Setzen Sie die Option auf [Ein], um die Einstellung [Effekt] zu aktivieren. ● Wenn Sie die Option auf [Ein] setzen, wird ein Sicherheitshinweis angezeigt. Lesen Sie diesen Hinweis sorgfältig durch und drücken dann die BACK/RETURN-Taste, um zur Einstellung [Effekt] zu gelangen. [Effekt] : Stellt die 3D-Tiefe dem Inhalt oder Ihren Wünschen entsprechend ein.
Bild Sequenz	Wählen Sie [Umkehr], wenn Sie den Eindruck haben, dass die Tiefendarstellung ungewöhnlich ist (außer im [2D→3D]-Modus) [Normal] / [Umkehr]
Kantenglätter	Auf [Ein] einstellen, wenn Ihnen die Umrisse eines Bildes nicht klar genug erscheinen (außer im [2D→3D]-Modus) [Aus] / [Ein]
3D Kennung	Erkennt automatisch die 3D-Format-Signale [Aus] / [Ein] / [Ein (Erweitert)] [Ein (Erweitert)] : Erkennt alle 3D-Format-Signale und zeigt das 3D-Bild automatisch an. [Ein] : Erkennt die besonderen 3D-Format-Signale (Bildfolge usw.) und zeigt automatisch das 3D-Bild an. <ul style="list-style-type: none"> ● Um 3D-Bilder ohne Benachrichtigung und Ausführung von Bedienschritten zu sehen, auf [Ein (Erweitert)] stellen.
3D-Signalmeldung	Legt fest, ob eine Benachrichtigung angezeigt werden soll, wenn ein neues 3D-Format gefunden wurde [Aus] / [Ein] <ul style="list-style-type: none"> ● Für DVB, Component und HDMI ● Diese Funktion ist nicht verfügbar, wenn [3D Kennung] auf [Ein (Erweitert)] gestellt ist.
Sicherheitshinweis	Zeigt die Vorsichtsmaßnahmen für das Betrachten von 3D-Bildern an

Hinweis

- [3D-Einstellung] und [Bild Sequenz] werden bei einem Wechsel des Eingabemodus oder des Kanals nicht gespeichert.

Maximale Reichweite der aktiven 3D Shutterbrille

Wird die aktive 3D Shutterbrille für etwa 5 Minuten außerhalb des maximalen Empfangsbereichs benutzt, schaltet sie sich automatisch ab.

- : Maximaler Empfangsbereich der aktiven 3D Shutterbrille

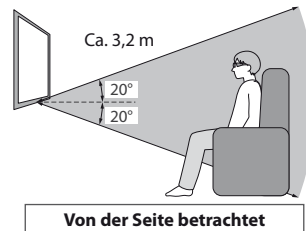
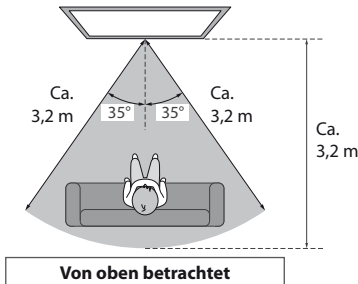

Hinweis

- Sie können die 3D-Bilder mit der aktiven 3D Shutterbrille nicht in zu großer Entfernung vom Fernseher anschauen, da der Empfang der Infrarotsignale vom Fernseher sich dann verschlechtert.
- Gegenstände zwischen den Infrarotsensoren am Fernseher und an der 3D Shutterbrille, verschmutzte Infrarotsensoren und bestimmte Umgebungsbedingungen können den Verfügbarkeitsbereich verkürzen.
- Wenn Sie während der Betrachtung von 3D-Bildern einige Zeit nicht auf den Fernsehbildschirm schauen, wird die 3D Shutterbrille möglicherweise automatisch abgeschaltet, auch wenn Sie sich im Empfangsbereich befinden.

Gebrauch von VIERA TOOLS

Die VIERA TOOLS-Funktion bietet Ihnen einen bequemen Zugriff auf bestimmte Spezialfunktionen.



1 Zeigen Sie die Funktionssymbole an.



2 Wählen Sie die gewünschte Funktion aus.



■ **Rückkehr zum TV-Modus**



Gebrauch von VIERA TOOLS

■ **Führen Sie das Bedienungsverfahren für die gewählte Funktion aus.**

[VIERA Link Einstellungen]

➔ **„VIERA Link Einstellungen“ (S. 86)**



Wenn zwei oder mehr kompatible Geräte angeschlossen sind, erscheint eine Auswahlanzeige.

Bitte wählen Sie die passende Beschreibung aus und greifen Sie auf das Gerät zu.

[Foto]*

➔ **„Foto-Modus“ (S. 64)**



[Video]*

➔ **„Video-Modus“ (S. 69)**



[Musik]*

➔ **„Musik-Modus“ (S. 71)**



[VIERA Connect]

➔ **„VIERA Connect“ (S. 17, 79)**



* Wenn zwei oder mehr verfügbare Geräte angeschlossen sind, wird ein Auswahlbildschirm angezeigt. Bitte wählen Sie die passende Beschreibung aus und greifen Sie auf das Gerät zu.

Hinweis

• Wenn die ausgewählte Funktion nicht verfügbar ist, können Sie in den Demonstrationsmodus wechseln, in dem die Funktionsweise erklärt wird. Drücken Sie auf die Taste OK, um nach der Auswahl der nicht verfügbaren Funktion in den Demonstrationsmodus zu wechseln.

Gebrauch der Menüfunktionen

Verschiedene Menüs können aufgerufen werden, die Ihnen eine benutzerspezifische Einstellung von Bild-, Ton- und anderen Funktionen ermöglicht.



- **Sofortige Rückkehr zum TV-Modus**
EXIT
- **Rückkehr zur vorherigen Anzeige**
BACK/RETURN
- **Umblättern der Menüseiten**
▲ Aufwärts
▼ Abwärts

1
2
3

Rufen Sie die Menüanzeige auf.

MENU Die (je nach Eingangssignal verschiedenen) Funktionen, die eingestellt werden können, werden angezeigt

Wählen Sie das gewünschte Menü.

Beispiel: [Bildeinstellung]



Wählen Sie den gewünschten Eintrag.

Beispiel: [Bildeinstellung]

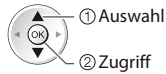
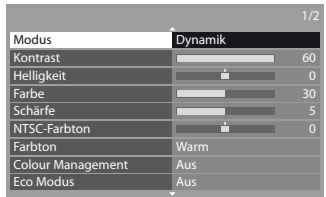

■ Auswahl aus mehreren Optionen



■ Einstellung über Pegelsteller



■ Weiterschalten zur nächsten Anzeige



Die nächste Anzeige erscheint.



■ Eingeben von Zeichen über die eingblendete Tastatur

Bei bestimmten Einträgen können Namen oder Zahlen frei eingegeben werden.

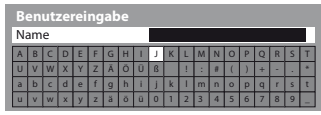

Geben Sie die Zeichen nacheinander ein



Speichern
BACK/RETURN

- Sie können die Zeichen mit den Zifferntasten eingeben.

■ Zurücksetzen der Einstellungen

- Ausschließliches Zurücksetzen der Bildeinstellungen
➔ **[Grundeinstellungen] im Bildmenü (S. 38)**
- Ausschließliches Zurücksetzen der Töneinstellungen
➔ **[Grundeinstellungen] im Tonmenü (S. 40)**
- Initialisieren aller Einstellungen
➔ **[Werkseinstellungen] im Setupmenü (S. 44)**

Menüliste

Menü	Eintrag	Einstellungen / Konfiguration (Optionen)
Bild	Modus	<p>Basis-Bildmodus [Dynamik] / [Normal] / [Kino] / [True Cinema] / [Spiel] / [Foto] In jedem Betrachtungs- und Eingabemodus kann [Kontrast], [Helligkeit], [Farbe], [Schärfe], [NTSC-Farbton], [Farbton], [Colour Management], [Eco Modus], [P-NR] und [3D-COMBFILTER] angepasst und gespeichert werden, ganz nach Ihren Vorlieben.</p> <ul style="list-style-type: none"> • Nehmen Sie diese Einstellung für jedes Eingangssignal vor. <p>[Dynamik] : Liefert optimale Einstellungen von Kontrast und Schärfe des Bildes beim Betrachten in einem hellen Raum.</p> <p>[Normal] : Empfiehlt sich zum Betrachten unter normalen Umgebungsbedingungen der Raumbeleuchtung.</p> <p>[Kino] : Eignet sich zum Betrachten von Spielfilmen in einem abgedunkelten Raum mit verbesserter Darstellung von Kontrast, Schwarzwerten und Farbe</p> <p>[True Cinema] : Reproduziert exakt die Originalqualität des Bildes ohne Korrekturen.</p> <p>[Spiel] : Spricht schnell auf das Eingangssignal an und liefert ein für Spiele geeignetes Bild.</p> <ul style="list-style-type: none"> • Diese Funktion steht im TV-Modus nicht zur Verfügung. • Die Verwendungszeit des Spiel-Modus kann rechts oben in den Bildschirm eingeblendet werden. ► [Spielzeitanzeige] (S. 43) <p>[Foto] : Stellen Sie [Umkehr-Filmeffekt] auf [Ein], um die passende Bildqualität für Fotos zu erreichen</p> <ul style="list-style-type: none"> • Für HDMI-Eingang, Media Player und VIERA Connect
	Kontrast, Helligkeit, Farbe, Schärfe	Dient zum Erhöhen oder Verringern der Pegel dieser Optionen, um die Einstellungen Ihren persönlichen Vorstellungen optimal anzupassen.
	NTSC-Farbton	<p>Wenn eine NTSC-Signalquelle an den Fernseher angeschlossen ist, kann der Farbton des Bildes wunschgemäß eingestellt werden.</p> <ul style="list-style-type: none"> • Diese Funktion steht nur beim Empfang von NTSC-Signalen zur Verfügung.
	Farbton	<p>Ermöglicht Ihnen eine Einstellung des Gesamtfarbtons des Bildes.</p> <p>[Kühl] / [Normal] / [Warm] • Nicht vorhanden, wenn [Modus] auf [True Cinema] steht.</p>
	Colour Management	Lebhaftere Farben werden automatisch erzeugt. [Aus] / [Ein]
	Umkehr-Filmeffekt	<p>Ergibt einen Bildeffekt wie z.B. der Umkehr-Film [Aus] / [Ein]</p> <ul style="list-style-type: none"> • Diese Funktion ist verfügbar, wenn [Modus] auf [Foto] gestellt ist.
	Eco Modus	<p>Funktion zur automatischen Helligkeitssteuerung Die Bildeinstellungen werden automatisch den jeweils herrschenden Lichtbedingungen angepasst [Aus] / [Ein]</p>

Menü	Eintrag	Einstellungen / Konfiguration (Optionen)	
Bild	P-NR	Reduzierung von Bildrauschen Rauschen und Flimmern in den Bildkonturen wird automatisch reduziert. [Aus] / [Niedrig] / [Mittel] / [Hoch]	
	3D-COMBFILTER	Macht die Anzeige von Standbildern oder Zeitlupenbildern lebendiger [Aus] / [Ein] <ul style="list-style-type: none"> Beim Anzeigen eines Standbildes oder bei Zeitlupenwiedergabe macht sich gelegentlich ein Farbmuster bemerkbar. Wählen Sie die Einstellung [Ein], um schärfere, originalgetreue Farben zu erhalten. Diese Funktion steht nur beim Empfang von PAL- oder NTSC-Signalen zur Verfügung. Nicht gültig bei 3D, RGB, Component, HDMI und Media Player 	
	3D-Einstellungen	Dient zum Einstellen und Betrachten von 3D-Bildern (S. 32)	
	Bildschirmanzeige	Schaltet den Bildschirm aus, wenn Sie [Aus] einstellen [Aus] / [Ein] <ul style="list-style-type: none"> Der Ton bleibt eingeschaltet, auch wenn der Bildschirm ausgeschaltet wird. Drücken Sie eine beliebige Taste (außer Bereitschaft), um den Bildschirm wieder einzuschalten. Diese Funktion senkt wirksam den Stromverbrauch, wenn Sie nur den Ton hören, ohne Bilder zu betrachten. 	
	Erweiterte Einstellungen	Intelligent Frame Creation	Automatische Kompensation der Bildwechselrate, um ruckelnde Bewegungen im Bild zu reduzieren [Aus] / [Mittel] / [Hoch] <ul style="list-style-type: none"> Je nach Bildinhalt können Rauschanteile im Bild auftreten. Ändern Sie entsprechend die Einstellung. Diese Funktion kann nicht ausgewählt werden (Grundeinstellung auf [Aus]), wenn [Modus] auf [Spiel] gesetzt ist oder in den Modus VIERA Connect.
		24p Smooth Film	Automatische Kompensation der Bildrate, um die 24p Quellvideobilder ruckfrei anzuzeigen [Aus] / [Mittel] / [Hoch] <ul style="list-style-type: none"> Diese Option ist nur für den 24p-Signaleingang verfügbar und wird statt [Intelligent Frame Creation] angezeigt. Diese Funktion kann nicht ausgewählt werden (Grundeinstellung auf [Aus]), wenn [Modus] auf [Spiel] eingestellt ist und während des Betriebs im VIERA Connect Modus.
		Filmkadenzerkennung	Automatische Verbesserung von Bildern einer Filmquelle [Aus] / [Ein] <ul style="list-style-type: none"> Diese Funktion steht bei einem Zeilensprungsignal zur Verfügung (außer wenn [Modus] auf [Spiel] steht).
		3D-Wiederholrfrequenz	Reduziert Wackeln und Flackern in 3D-Bildern [Auto] / [100Hz] <ul style="list-style-type: none"> Falls das Zimmer mit Leuchtstoffröhren / Dimmern (50 Hz) beleuchtet wird und das Licht bei Verwendung der aktiven 3D Shutterbrille zu flackern scheint, wählen Sie die Einstellung [100Hz].
		Optimierte Auflösung	Erhöht die Bildauflösung, so dass das Bild schärfer erscheint [Aus] / [Mittel] / [Hoch] <ul style="list-style-type: none"> Diese Funktion steht bei einem SD-(Standard-Definition)-Signal zur Verfügung. Bei einem HD-(High-Definition)-Signal ist diese Funktion dann verfügbar, wenn [16:9] ([16:9 Overscan] auf [Ein]), [4:3 Vollformat] oder [Zoom] eingestellt ist. Nicht gültig bei Media Player und VIERA Connect
		Seitliche Bildanteile	Erhöht die Helligkeit der seitlichen Anzeige [Aus] / [Niedrig] / [Mittel] / [Hoch] <ul style="list-style-type: none"> Die Einstellung [Hoch] wird empfohlen, um ein „Einbrennen“ des Bilds zu verhindern.

Menü	Eintrag	Einstellungen / Konfiguration (Optionen)
Bild	Erweiterte Einstellungen	16:9 Overscan Wählt den Bildschirmbereich aus, der zur Anzeige des Bilds verwendet wird [Aus] / [Ein] [Ein] : Das Bild wird vergrößert, um den Bildrand zu verdecken. [Aus] : Das Bild wird in seiner Originalgröße angezeigt. • Wählen Sie die Einstellung [Ein], wenn Rauschen am Bildschirmrand auftritt. • Diese Funktion steht zur Verfügung, wenn das Seitenverhältnis auf [Auto] (nur 16:9 Signal) oder [16:9] eingestellt ist. • Diese Einstellung kann separat für SD- (Standardauflösung) und HD-Signale (hohe Auflösung) gespeichert werden. • Nicht verfügbar unter VIERA Connect
		AV-Farbsystem Dient zur Wahl des optionalen Farbsystems je nach Format des Videosignals im AV-Modus. [Auto] / [PAL] / [SECAM] / [M.NTSC] / [NTSC]
		DVI-Eingangseinstellung Ändert manuell den Schwarzwert im Bild für den HDMI-Eingangsmodus mit dem DVI-Eingangssignal [Normal] / [Ausführlich] • Wenn das DVI-Eingangssignal vom externen Gerät, insbesondere vom PC, angezeigt wird, ist der Schwarzwert möglicherweise für eine detaillierte Darstellung nicht geeignet. Wählen Sie in diesem Fall [Ausführlich] aus. • Der Schwarzwert für das HDMI-Eingangssignal wird automatisch eingestellt. • Nur für HDMI-Eingangsmodus mit DVI-Eingangssignal
		Pixel Orbiter Wählt den Modus zum pixelweisen Verschieben des Bildes aus, um ein „Einbrennen“ des Bildes auf dem Bildschirm zu verhindern [Auto] / [Ein] [Auto] : Funktioniert nur bei geeigneten Bildern automatisch; das pixelweise Verschieben wird kaum bemerkt.
		Bildlaufleiste Aktiviert einen vertikalen Laufbalken, um Einbrenneffekte von Bildinhalten auf dem Bildschirm zu verhindern, oder zu beseitigen. • Drücken Sie die Taste OK, um die Funktion zu starten, und drücken Sie eine beliebige Taste (außer Bereitschaft), um diesen Modus zu beenden.
	Grundeinstellungen Drücken Sie die Taste OK, um den aktuellen Bildmodus des ausgewählten Eingangs auf die Grundeinstellungen zurückzusetzen.	
Ton	Modus Wählt den Basis-Soundmodus aus [Musik] / [Sprache] / [Benutzer] • Der ausgewählte Modus wirkt sich auf alle Eingangssignale aus. [Musik] : Verbessert die Tonqualität beim Betrachten von Musikvideos usw. [Sprache] : Verbessert die Tonqualität beim Betrachten von Nachrichten, Theaterstücken usw. • Sowohl im Musik- als auch im Sprachmodus können Sie die Einstellungen für [Bass] und [Höhen] vornehmen. Diese Einstellungen werden für jeden Modus separat gespeichert. [Benutzer] : Dient zur manuellen Einstellung des Tons anhand des Equalizers, sodass er Ihrer gewünschten Tonqualität entspricht. • Im Benutzermodus wird in der Toneinstellung anstelle von [Bass] und [Höhen] [Equalizer] angezeigt. Wählen Sie den [Equalizer] aus und stellen Sie die Frequenz ein. ➔ [Equalizer] (S. 39)	
	Bass Erhöht oder verringert den Pegel, um die Ausgabe der Bässe zu verstärken oder abzuschwächen.	
	Höhen Erhöht oder verringert den Pegel, um die Ausgabe der Höhen zu verstärken oder abzuschwächen.	

Menü	Eintrag	Einstellungen / Konfiguration (Optionen)
Ton	Equalizer	<p>Dient zur Einstellung des Frequenzpegels, um Ihre gewünschte Tonqualität zu erhalten</p> <ul style="list-style-type: none"> • Diese Funktion ist verfügbar, wenn [Modus] auf [Benutzer] gestellt ist. • Wählen Sie eine Frequenz aus und ändern Sie den Frequenzpegel anhand der Cursortasten. • Wenn Sie die Bässe verstärken möchten, erhöhen Sie den Pegel der niedrigen Frequenzen. Wenn Sie die Höhen verstärken möchten, erhöhen Sie den Pegel der hohen Frequenzen. • Um die Pegel jeder Frequenz auf die Grundeinstellungen zurückzusetzen, wählen Sie mit den Cursortasten [Grundeinstellungen] aus und drücken dann auf die Taste OK.
	Balance	Dient zur Einstellung des relativen Lautstärkeanteils des rechten und linken Lautsprechers.
	Kopfhörerlautstärke	Dient zur Einstellung des Lautstärkepegels des Kopfhörers.
	Surround	<p>Surround-Soundeinstellungen [Aus] / [V-Audio] / [V-Audio Surround]</p> <p>[V-Audio] :</p> <p>Eine Dynamic Enhancer-Schaltung wird zur Simulierung eines räumlichen Effekts mit verbesserter Breite eingesetzt</p> <p>[V-Audio Surround] :</p> <p>Eine Dynamic Enhancer-Schaltung wird zur Simulierung eines räumlichen Effekts mit verbesserter Breite und Tiefe eingesetzt</p>
	Auto-Pegel	Passt den aktuellen Lautstärkepegel an, wenn er stark von dem des zuvor gesehenen Senders oder Eingabemodus abweicht [Aus] / [Ein]
	Lautstärke Korrektur	Dient zur Einstellung der Lautstärke der einzelnen Programme oder des Eingangsmodus.
	Wandabstand der Lautspr.	<p>Passt Töne niedriger Frequenz an [Über 30cm] / [Unter 30cm]</p> <ul style="list-style-type: none"> • Wenn der Abstand zwischen der Rückwand des Fernsehers und der Wand mehr als 30 cm beträgt, empfiehlt sich die Wahl der Einstellung [Über 30cm]. • Wenn der Abstand zwischen der Rückwand des Fernsehers und der Wand weniger als 30 cm beträgt, empfiehlt sich die Wahl der Einstellung [Unter 30cm].
	Audio Empfang	<p>Dient zur Auswahl verschiedener Toneinstellungen (sofern verfügbar)</p> <p>[Stereo] : Als Normaleinstellung verwenden</p> <p>[Mono] : Wenn kein Stereosignal empfangen werden kann</p> <p>[M1] / [M2] : Dient zur Wahl des Kanals, wenn zwei monaurale Tonkanäle vorhanden sind.</p> <ul style="list-style-type: none"> • Diese Funktion steht nur im Analog-Modus zur Verfügung.
Bevorzugter Audiotyp	<p>Wählt die Grundeinstellung für die Tonspuren [Auto] / [Mehrkanal] / [Stereo] / [MPEG]</p> <ul style="list-style-type: none"> • Die jeweils verfügbaren Optionen sind vom gewählten Land abhängig. <p>[Auto] : Dient zur automatischen Wahl der Tonspuren, wenn ein Programm über mehr als zwei Tonspuren verfügt. Die Vorrangfolge ist: Dolby Digital Plus, HE-AAC, Dolby Digital, MPEG.</p> <p>[Mehrkanal] : Die Mehrkanal-Tonspur erhält Vorrang.</p> <p>[Stereo] : Die Stereo-(2-Kanal)-Tonspur erhält Vorrang.</p> <p>[MPEG] : MPEG erhält Vorrang.</p> <ul style="list-style-type: none"> • Bei Dolby Digital Plus und Dolby Digital handelt es sich um zwei von Dolby Laboratories entwickelte Verfahren zur Codierung von Digitalsignalen. Diese beiden Formate umfassen sowohl stereophone (2-kanalige) als auch mehrkanalige Audiosignale. • Bei HE-AAC handelt es sich um ein spezielles Codiervorgehen, das zur Komprimierung von digitalen Audiosignalen eingesetzt wird, um eine effiziente Speicherung und Übertragung von Musikdaten zu ermöglichen. • Bei MPEG handelt es sich um ein Komprimierungsverfahren, mit dem sich die Größe von Musikdateien ohne eine deutliche Beeinträchtigung der Klangqualität beträchtlich reduzieren lässt. • Dolby Digital Plus und HE-AAC sind Technologien, die für Programme im HD-Format (High Definition) vorgesehen sind. • Diese Funktion steht nur im DVB-Modus zur Verfügung. 	

Menü	Eintrag	Einstellungen / Konfiguration (Optionen)	
Ton	SPDIF Auswahl	<p>SPDIF: Ein Standardformat für die Übertragung von Audiodateien Dient zur Wahl der Grundeinstellung für das von den Buchsen DIGITAL AUDIO OUT und HDMI2 (ARC-Funktion) [Auto] / [PCM] ausgegebene digitale Audiosignal [Auto] : Signale der Formate Dolby Digital Plus, Dolby Digital und HE-AAC- (48 kHz) Mehrkanal werden als Dolby Digital-Bitfluss ausgegeben. Signale des Formats MPEG werden als PCM-Ton ausgegeben. [PCM] : Das digitale Ausgangssignal ist fest auf PCM-Ton eingestellt.</p> <ul style="list-style-type: none"> Für DVB-Modus VIERA Connect (S. 17, 79) oder Videomodus des Media Players (S. 69) ARC (Audio-Rückkanal) : Eine Funktion des digitalen Audioausgangs, bei der das HDMI-Kabel verwendet wird 	
	HDMI1 / 2 / 3 Eingang	<p>Anpassung des Eingangssignals [Digital] / [Analog] (S. 96) [Digital] : HDMI-Kabelanschluss [Analog] : HDMI-DVI-Adapterkabelanschluss</p> <ul style="list-style-type: none"> Diese Funktion steht nur im HDMI-Eingangsmodus zur Verfügung. 	
	SPDIF-Verzögerung	<p>Dient zur Einstellung der Verzögerungszeit der Tonausgabe von den Buchsen DIGITAL AUDIO OUT und HDMI2 (ARC-Funktion), wenn der Ton nicht mit dem Bild synchron ist</p> <ul style="list-style-type: none"> Diese Funktion steht nur im DVB-Modus zur Verfügung. 	
	Grundeinstellungen	<p>Drücken Sie die Taste OK, um die aktuellen Toneinstellungen, [Balance], [Kopfhörerlautstärke] und [Surround] auf die Grundeinstellungen zurückzusetzen</p>	
Timer	Timer-Programmierung	<p>Dient zur Einstellung eines Timers zur Senderumschaltung oder Aufzeichnung eines Programmes (S. 53)</p> <ul style="list-style-type: none"> Diese Funktion steht nur im DVB-Modus zur Verfügung. 	
	Abschalt-Uhr	<p>Stellt die Zeit ein, die verstreicht, bis der Fernseher automatisch in den Bereitschaftsmodus eintritt [Aus] / [15] / [30] / [45] / [60] / [75] / [90] (Minuten) (S. 20)</p>	
	Auto-Standby	<p>Dient der Einstellung der Zeitdauer, nach der der Fernseher automatisch in den Bereitschaftsmodus umschaltet, wenn für die ausgewählte Zeitdauer [Aus] / [2] / [4] (Stunden) kein Vorgang ausgeführt wurde.</p> <ul style="list-style-type: none"> Das automatische Starten der Timer-Programmierung wirkt sich nicht auf diese Funktion aus. Die automatische Eingangsumschaltung mit dem angeschlossenen Gerät wirkt sich auf diese Funktion aus und der Zeitzähler wird zurückgesetzt. Die Benachrichtigung wird 3 Minuten vor dem Umschalten in den Bereitschaftsmodus angezeigt. 	
Setup	Verbindungseinstellungen	Eco-Navigation	<p>Stellt den Fernseher automatisch in den am besten geeigneten Energiesparmodus</p> <ul style="list-style-type: none"> Durch Drücken der OK-Taste werden folgende Elemente wie folgt eingestellt : [Eco Modus], [VIERA Link], [Auto Aus], [Standby-Energiesparmodus], [Energiesparmodus] ➔ [Ein] [Intelligent Auto Standby] ➔ [Ein (ohne Erinnerung)] [Auto-Standby] ➔ [2 Stunden]
		VIERA Link	<p>Dient zur Festlegung, ob die VIERA Link-Funktionen verwendet werden sollen oder nicht [Aus] / [Ein] (S. 83)</p>
		HDMI-Inhaltstyp	<p>Passt die Bildeinstellungen an den Inhaltstyp des über HDMI-Kabel angeschlossenen Gerätes an [Aus] / [Auto]</p> <ul style="list-style-type: none"> Diese Funktion ist verfügbar, wenn das angeschlossene Gerät Inhalte des HDMI-Typs unterstützt. Angaben zum Inhalts-Typ werden mehrere Sekunden lang angezeigt, sofern diese Funktion verfügbar ist.
		AV1 Ausgang	<p>Dient zur Wahl des Signals, das vom Fernseher über den Q-Link-Anschluss übertragen wird [TV] / [AV2] / [Monitor] [Monitor] : Das auf dem Bildschirm angezeigte Bild</p> <ul style="list-style-type: none"> Component- und HDMI-Signale können nicht ausgegeben werden.
		Auto Ein	<p>Dient zur Einstellung der automatischen Einschaltfunktion [Aus] / [Ein] (S. 82, 83)</p>
	Auto Aus	<p>Dient zur Einstellung der automatischen Abschaltfunktion [Aus] / [Ein] (S. 82, 83)</p>	

Menü	Eintrag	Einstellungen / Konfiguration (Optionen)	
Verbindungseinstellungen	Standby-Energiesparmodus	Dient zur Reduzierung der Leistungsaufnahme im Bereitschaftsmodus des angeschlossenen Gerätes, um Energie einzusparen [Aus] / [Ein] (S. 84) <ul style="list-style-type: none"> • Diese Funktion ist verfügbar, wenn [VIERA Link] auf [Ein] und [Auto Aus] auf [Ein] gestellt ist. 	
	Intelligent Auto Standby	Schaltet nicht betrachtetes oder nicht verwendetes Zubehör in den Bereitschaftsmodus, um den Energieverbrauch zu verringern [Aus] / [Ein (mit Erinnerung)] / [Ein (ohne Erinnerung)] (S. 84) <ul style="list-style-type: none"> • Diese Funktion ist verfügbar, wenn [VIERA Link] auf [Ein] gestellt ist. 	
	Daten herunterladen	Dient zum Herunterladen der Einstellungen für Programme, Sprache und Land / Gebiet auf ein an den Fernseher angeschlossenes Gerät, das mit Q-Link oder VIERA Link kompatibel ist. <ul style="list-style-type: none"> • Die DVB-C-Sendereinstellungen können nicht heruntergeladen werden. 	
	Kindersicherung	Sperrt Programme / AV-Eingänge, um Zugriff darauf zu verhindern (S. 56)	
	Setup	Favoriten bearbeiten	Dient zum Erstellen einer Liste der bevorzugten DVB-C-Sender. (S. 47)
		Senderliste	Dient zum Überspringen unerwünschter DVB-C-Sender oder zum Bearbeiten von DVB-C-Sendern. (S. 48)
		Auto Setup	Dient zur automatischen Abstimmung aller empfangbaren DVB-C-Sender. (S. 45)
		Manueller Suchlauf	Dient zur manuellen Abstimmung von DVB-C-Sendern. (S. 49)
		Senderliste aktualisieren	Dient zur Aktualisierung der DVB-C Senderliste unter Beibehaltung der gegenwärtigen Einstellungen. (S. 50)
		Favorisiertes Netzwerk	Dient zur Wahl des bevorzugten Netzwerks (nur in einigen Ländern verfügbar).
Neue Sender melden		Dient zur Festlegung, ob eine Benachrichtigung angezeigt werden soll, wenn ein neuer DVB-C-Sender gefunden wurde, oder nicht [Aus] / [Ein] (S. 50)	
Sender ersetzen		Wählen Sie die Einstellung [Ein], um eine Meldung zum Wechseln zu verfügbaren Diensten zu aktivieren (nur in einigen Ländern verfügbar) [Aus] / [Ein]	
Signaleigenschaften		Dient zur Überprüfung des DVB-C-Signalzustands. (S. 50)	
Abschwächer		Reduziert automatisch den Eingangspegel des DVB-C Signals, um Interferenzen zu vermeiden [Aus] / [Ein] (S. 50)	
Tuning-Menü DVB-C	TV-Signal hinzufügen	Fügt einen TV-Modus hinzu <ul style="list-style-type: none"> • Diese Funktion kann verwendet werden, wenn bei der Ersteinrichtung ein oder mehrere Eingangssignale für [Auto Setup] übersprungen und nicht mitabgestimmt wurden. • Um diese Funktion zu benutzen, beachten Sie die Hinweise unter „Automatische Einrichtung“ zur automatischen Einrichtung der TV-Signale (S. 13, 14). 	

Menü	Eintrag	Einstellungen / Konfiguration (Optionen)
Setup Tuning-Menü DVB-T	Favoriten bearbeiten	Dient zum Erstellen einer Liste der bevorzugten DVB-T-Sender. (S. 47)
	Senderliste	Dient zum Überspringen unerwünschter DVB-T-Sender oder zum Bearbeiten von DVB-T-Sendern. (S. 48)
	Auto Setup	Dient zur automatischen Abstimmung aller empfangbaren DVB-T-Sender. (S. 46)
	Manueller Suchlauf	Dient zur manuellen Abstimmung von DVB-T-Sendern. (S. 49)
	Senderliste aktualisieren	Dient zur Aktualisierung der DVB-T Senderliste unter Beibehaltung der gegenwärtigen Einstellungen. (S. 50)
	Favorisiertes Netzwerk	Dient zur Wahl des bevorzugten Netzwerks (nur in einigen Ländern verfügbar).
	Neue Sender melden	Dient zur Festlegung, ob eine Benachrichtigung angezeigt werden soll, wenn ein neuer DVB-Sender gefunden wurde, oder nicht [Aus] / [Ein] (S. 50)
	Signaleigenschaften	Dient zur Überprüfung des DVB-T-Signalzustands. (S. 50)
	TV-Signal hinzufügen	Fügt einen TV-Modus hinzu <ul style="list-style-type: none"> • Diese Funktion kann verwendet werden, wenn bei der Erstinstallation ein oder mehrere Eingangssignale für [Auto Setup] übersprungen und nicht mitabgestimmt wurden. • Um diese Funktion zu benutzen, beachten Sie die Hinweise unter „Automatische Einrichtung“ zur automatischen Einrichtung der TV-Signale (S. 13, 14).
Setup Tuning-Menü Analog	Senderliste	Dient zum Überspringen unerwünschter analoger Sender oder zum Bearbeiten von analogen Sendern. (S. 51)
	Auto Setup	Dient zur automatischen Abstimmung aller empfangbaren analogen Sender. (S. 46)
	Manueller Suchlauf	Dient zum manuellen Einstellen der analogen Programme. (S. 52)
	TV-Signal hinzufügen	Fügt einen TV-Modus hinzu <ul style="list-style-type: none"> • Diese Funktion kann verwendet werden, wenn bei der Erstinstallation ein oder mehrere Eingangssignale für [Auto Setup] übersprungen und nicht mitabgestimmt wurden. • Um diese Funktion zu benutzen, beachten Sie die Hinweise unter „Automatische Einrichtung“ zur automatischen Einrichtung der TV-Signale (S. 13, 14).
Setup Sprache	Menüsprache	Dient zum Ändern der Sprache der in den Bildschirm eingeblendeten Anzeigen.
	Präferenz Audio 1 / 2	Dient zur Wahl der ersten und zweiten bevorzugten Sprache für DVB-Multi-Audio (je nach Sender).
	Präferenz Untertitel 1 / 2	Dient zur Wahl der ersten und zweiten bevorzugten Sprache für DVB-Untertitel (je nach Sender). <ul style="list-style-type: none"> • Einblenden von Untertiteln ► (S. 19)
	Präferenz Videotext	Dient zur Wahl der bevorzugten Sprache für DVB-Videotext (Verfügbarkeit vom Sender abhängig).

Menü	Eintrag	Einstellungen / Konfiguration (Optionen)
Anzeige-Einstellungen	Untertitel Type	Wählt den bevorzugten Untertiteltyp [Standard] / [Hörgeschädigte] <ul style="list-style-type: none"> • [Hörgeschädigte] die Option erleichtert das Verständnis von DVB-Untertiteln (Verfügbarkeit vom Sender abhängig). • [Präferenz Untertitel 1 / 2] in [Sprache] wird Priorität eingeräumt.
	Videotext	Videotext-Anzeigemodus [TOP (FLOF)] / [List] (S. 25)
	Videotext-Zeichensatz	Dient zur Wahl des Videotext-Zeichensatzes [West] / [Ost1] / [Ost2] [West] : Englisch, Französisch, Deutsch, Griechisch, Italienisch, Spanisch, Schwedisch, Türkisch usw. [Ost1] : Tschechisch, Englisch, Estnisch, Lettisch, Rumänisch, Russisch, Ukrainisch usw. [Ost2] : Tschechisch, Ungarisch, Lettisch, Polnisch, Rumänisch usw.
	Standard-Guide	Dient zur Auswahl des standardmäßigen Programmassistenten (TV Guide), wenn die Taste GUIDE gedrückt wird (nur in einigen Ländern verfügbar) [Senderliste] / [TV Guide] [Senderliste] : EPG ist nicht verfügbar. Stattdessen wird die Senderliste angezeigt. [TV Guide] : Electronic Programme Guide (EPG) ist verfügbar. <ul style="list-style-type: none"> • Verwenden von EPG ➔ (S. 22)
	AV Label bearbeiten	Dient zur Benennung oder zum Überspringen der einzelnen Eingangsbuchsen. (S. 58)
	Display-Anzeigedauer	Dient zur Festlegung der Zeitdauer der Anzeige des Informationsbanners. (S. 19) [keine Anzeige] / [1] / [2] / [3] / [4] / [5] / [6] / [7] / [8] / [9] / [10] (Sekunden)
	VIERA Connect Anzeige	Schaltet die Anzeige des Begrüßungsbanners für VIERA Connect aus oder ein [Aus] / [Ein] (S. 17, 18)
	Spielzeitanzeige	Legen Sie für diese Option [Ein] fest, um fortlaufend alle 30 Minuten die abgelaufene Zeit im Spielemodus anzuzeigen [Aus] / [Ein] <ul style="list-style-type: none"> • Diese Funktion steht zur Verfügung, wenn [Spiel] unter [Modus] gewählt wurde ➔ (S. 36)
	Radio-Modus	Dient der Einstellung des Timers, um den Bildschirm automatisch auszuschalten, wenn ein Radiosender ausgewählt wurde [Aus] / [5] / [10] / [15] / [20] (Sekunden) <ul style="list-style-type: none"> • Der Ton bleibt eingeschaltet, auch wenn der Bildschirm ausgeschaltet wird. • Um den Bildschirm wieder einzuschalten, drücken Sie eine beliebige Taste, ausgenommen der Tasten für Bereitschaft, zur Lautstärkeregelung und der Stummschaltung. • Diese Funktion senkt wirksam den Stromverbrauch, wenn Sie einen Radiosender hören. • Diese Funktion steht nur im DVB-Modus zur Verfügung.
	Common Interface	Dient zum Betrachten von verschlüsselten Sendern (S. 59)
Netzwerk-Setup	Dient zur Festlegung der zu verwendenden Netzwerkeinstellung Ihrer Netzwerkumgebung (S. 74)	
DivX® VOD	Dient zur Anzeige des DivX VOD-Registrierungscode (S. 94)	

Menü	Eintrag	Einstellungen / Konfiguration (Optionen)	
Setup	System-Menü	Layout USB-Tastatur	Wählt die von Ihrer USB-Tastatur unterstützte Sprache aus <ul style="list-style-type: none"> Für Informationen zum Verwenden einer USB-Tastatur ► (S. 97)
		Werkseinstellungen	Dient zum Zurücksetzen aller Einstellungen, z. B. nach einem Umzug. (S. 60)
		Software-Update	Dient zum Herunterladen von neuer Software auf den Fernseher (S. 61)
		Software-Lizenz	Dient zum Anzeigen der Software-Lizenzinformationen.
		Systeminformationen	Dient zum Anzeigen der Systeminformationen dieses Fernsehers.
	GUIDE Plus+ Einstellungen	Aktualisierung	Dient zur Ausführung der Aktualisierung des GUIDE Plus+-Zeitplans und der Werbeinformationen für das GUIDE Plus+-System (S. 23)
		Postcode	Dient zur Einstellung Ihrer Postleitzahl für die Anzeige von Werbeinformationen im GUIDE Plus+-System. (S. 23)
		Systeminformationen	Dient zum Anzeigen der Systeminformationen des GUIDE Plus+-Systems.
	Andere Einstellungen	Einschaltpräferenz	Wählt automatisch den Eingang, wenn der Fernseher eingeschaltet wird [TV] / [AV] Das Bild des TV-Empfängers wird mit [TV] wiedergegeben. Auf [AV] einstellen, um das Eingangssignal von externem Zubehör anzeigen zu lassen, das an den Anschluss AV1 oder HDMI1 angeschlossen ist, z.B. das einer Settopbox. <ul style="list-style-type: none"> Das externe Zubehör muss eingeschaltet sein und ein Steuersignal für das automatische Anschalten aussenden, damit dies funktioniert.
		USB-Laden in Standby	Aktiviert die Stromversorgung über USB-Anschluss im Bereitschaftsmodus [Aus] / [Ein] <ul style="list-style-type: none"> Verfügbar zum Aufladen der aktiven 3D Shutterbrille (optional) Diese Funktion ist im Bereitschaftsmodus verfügbar.
Energiesparmodus		Dient zur Reduzierung der Bildhelligkeit zur Energieeinsparung. [Aus] / [Ein]	
Zeitzone		Dient zur automatischen Einstellung der Zeitdaten. <ul style="list-style-type: none"> Die Zeitdaten werden auf GMT-Basis korrigiert. Wählen Sie die Einstellung [Auto], um die Zeit dem jeweiligen Empfangsgebiet entsprechend automatisch korrigieren zu lassen. 	

- Während des Betriebs mit dem Media Player wird ein anderes Menü angezeigt (S. 63 - 72); das gilt auch bei VIERA Connect (S. 17, 79).
- Nur die verfügbaren Einträge können gewählt werden.

Sendersuchlauf

Dient zur automatischen Abstimmung aller empfangbaren Sender.

- Diese Funktion steht nur zur Verfügung, wenn die Abstimmung der Sender bereits ausgeführt wurde.
- Nur der ausgewählte Modus wird wiedergegeben.
- Alle früheren Kanaleinstellungen werden gelöscht.
- Wenn eine Kindersicherungs-PIN (S. 56) eingestellt wurde, muss diese erneut eingegeben werden.
- Falls die Abstimmung nicht vollständig abgeschlossen wurde ➔ **[Manueller Suchlauf]** (S. 49, 52)

DVB-C-Sender



■ Rückkehr zum TV-Modus



Verwendung der Tasten an der Seitenwand des Fernsehers für den automatischen Sendersuchlauf (S. 10)

- 1 Drücken Sie „F“ wiederholt, bis [Auto Setup] erscheint
F
- 2 Zugriff [Auto Setup]
TV
- 3 Stellen Sie den gewünschten Suchlaufmodus und Programmsuche-Modus ein
↑ ↓
+ -
(Wahl des Eintrags)
TV (Einstellen)
AV (Speichern)
- 4 Starten Sie [Auto Setup]
TV

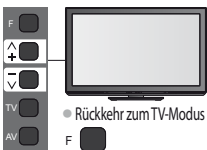

1 Wählen Sie DVB-C

➔ (S. 18)



2 Rufen Sie die Menüanzeige auf.



3 Wählen Sie [Setup]



4 Wählen Sie [Tuning-Menü DVB-C]



5 Wählen Sie [Auto Setup]



6 Nehmen Sie die gewünschten Einstellungen für die Auto Setup Einrichtung vor.

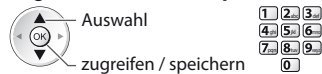

• Nach dem Einstellen wählen Sie [Suchlauf starten].

• [Programmsuche]

[Ausführlich] : Der gesamte Frequenzbereich wird durchsucht.

[Schnell] : Die für Ihr Land geeigneten Frequenzen werden durchsucht.

• Stellen Sie normalerweise [Frequenz], [Symbolrate] und [Netzwerk ID] auf [Auto].

Geben Sie, wenn [Auto] nicht angezeigt wird oder bei Bedarf [Frequenz], [Symbolrate] und [Netzwerk ID] wie vom Kabelbetreiber angegeben mit den Nummertasten ein.

7 Start Auto Setup (Die Einstellungen werden automatisch vorgenommen)



Nach Abschluss des Vorgangs wird das Programm mit der niedrigsten Programmposition angezeigt.



■ Rückkehr zum TV-Modus



Sendersuchlauf

Verwendung der Tasten an der Seitenwand des Fernsehers für den automatischen Sendersuchlauf (S. 10)

- 1 Drücken Sie „F“ wiederholt, bis [Auto Setup] erscheint
 - 2 Zugriff [Auto Setup]
 - 3 Starten Sie [Auto Setup]
-
- Rückkehr zum TV-Modus
- F

1 Wählen Sie den DVB-T-Modus oder den Analog-Modus.
 ➔ (S. 18)



2 Rufen Sie die Menüanzeige auf.



3 Wählen Sie [Setup]



4 Wählen Sie [Tuning-Menü DVB-T] oder [Tuning-Menü Analog]

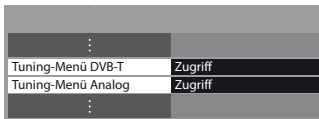

● Die angezeigten Punkte unterscheiden sich je nach ausgewähltem Modus.

5 Wählen Sie [Auto Setup]

Beispiel:

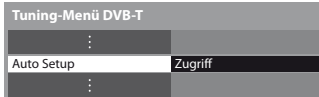

6 Start Auto Setup (Die Einstellungen werden automatisch vorgenommen)

DVB-T:



Auto Setup DVB-T			
Status		CH 2	69
Dieser Vorgang beansprucht etwa 3 Minuten.			
Kanal	Sendername	Typ	Qualität
62	CBBC Channel	Free TV	100
62	BBC Radio Wales	Free TV	100
62	E4	Free TV	100
62	Cartoon Nwk	Free TV	100
Free TV: 4		Pay TV: 0	Radio: 0
Suche läuft			

Analog:

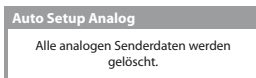

Auto Setup Analog	
Suchlauf	CH 2 78 CC 1 41
Dieser Vorgang beansprucht etwa 3 Minuten.	
Kanal	Sendername
CH 29	
CH 33	BBC1
Analog: 2	
Suche läuft	

● Lädt die Einstellungen von Sender, Sprache und Land / Gebiet auf ein an den Fernseher angeschlossenes Gerät herunter, das mit Q-Link oder VIERA Link ausgestattet ist.

Nach Abschluss des Vorgangs wird das Programm mit der niedrigsten Programmposition angezeigt.

Abstimmen und Bearbeiten von Programmen (DVB)

Sie können Sender erneut abstimmen, Listen Ihrer Lieblingsprogramme erstellen und unerwünschte Kanäle überspringen usw.



1 Wählen Sie den DVB-C-Modus oder den DVB-T-Modus.

➔ (S. 18)



2 Rufen Sie die Menüanzeige auf.



3 Wählen Sie [Setup]



4 Wählen Sie [Tuning-Menü DVB-C] oder [Tuning-Menü DVB-T]

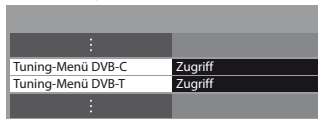

• Die angezeigten Punkte unterscheiden sich je nach ausgewähltem Modus.

5 Wählen Sie eine der folgenden Funktionen.

Tuning-Menü DVB-C	
Favoriten bearbeiten	Zugriff
Senderliste	Zugriff
Auto Setup	Zugriff
Manueller Suchlauf	Zugriff
Senderliste aktualisieren	Zugriff
Neue Sender melden	Ein
Signaleigenschaften	Zugriff
Abschwächer	Aus

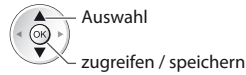

• Die jeweils verfügbaren Optionen sind vom gewählten Land abhängig (S. 13).
 • [Auto Setup] ➔ „Sendersuchlauf“ (S. 45 - 46)

■ Rückkehr zum TV-Modus



Abstimmen und Bearbeiten von Programmen (DVB)

Auflisten der DVB-Favoriten-Programme [Favoriten bearbeiten]

Sie können bis zu vier Listen (Favoriten) Ihrer Lieblingsprogramme erstellen. Auf die „DVB-Favoriten“ kann unter „Kategorie“ im Informationsbanner (S. 19) und auf dem Bildschirm des Programmassistenten zugegriffen werden (S. 22).

1 Wählen Sie einen aufzulistenden Kanal : Verschlüsselter Sender

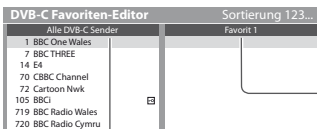

- Sortieren der Sendernamen in alphabetischer Reihenfolge
 - (Rot)
 - (Grün)
 - (Blau)
- Anzeigen eines anderen Favoriten
- Umschalten der Kategorie

2 Fügen Sie ihn der Favoritenliste hinzu

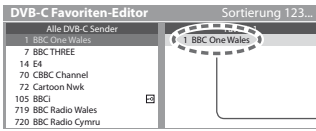

Ein Programm wurde hinzugefügt.

- Hinzufügen eines zusammenhängenden Programmblocks zur Liste in einem Vorgang



① Erstellen des Blocks

② Hinzufügen

- Zum Hinzufügen aller Sender zur Liste



■ Bearbeiten eines Favoriten

Während sich der Cursor im Favoritenfeld befindet, können Sie es editieren

- Verschieben einer Programmposition



Wahl der neuen Position



Speichern



- Löschen des Programms



- Löschen aller Programme



- Benennen des Favoriten



Zeichen eingeben (max.: 10 Zeichen)



① Auswahl

② Einstellen

Speichern



- Verwendung der Zifferntasten

➔ „Zeichentabelle für Zifferntasten“ (S. 98)

3 Speichern



Überspringen unerwünschter DVB-Sender, Bearbeiten von DVB-Programmen [Senderliste]

Unerwünschte DVB-Sender können verdeckt werden.

Verdeckte Sender können nur mit Hilfe dieser Funktion angezeigt werden. Verwenden Sie diese Funktion, um unerwünschte Sender zu überspringen.

Auswahl eines Senders und Einblenden / Verdecken

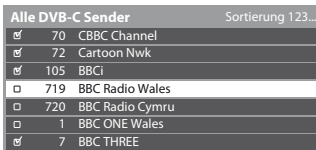

① Auswahl

② [Freigeben] / [Überspringen]

- Einblenden aller Sender



: [Freigeben]

: [Überspringen] (Überspringen)

■ Sortieren der Senderliste

- Sortieren der Sendernamen in alphabetischer Reihenfolge



- Umschalten der Kategorie



■ Bearbeiten von Programmen

Jeder in der Senderliste aufgelistete Sender kann individuell bearbeitet werden.

- Ändern der Programmposition (sofern verfügbar)

Geben Sie die neue Programmposition ein.



Speichern



- Verschieben einer Programmposition (sofern verfügbar)

Wahl der neuen Position



Speichern



Programmposition



Manuelles Einstellen von DVB-Programmen [Manueller Suchlauf]

Verwenden Sie normalerweise [Auto Setup] oder [Senderliste aktualisieren], um die DVB-Sender neu zu justieren. Verwenden Sie diese Funktion, wenn nicht alle abstimmbaren Kanäle eingestellt werden konnten, oder um die Ausrichtung der Antenne zu justieren.

- Alle neu gefundenen Sender werden der Senderliste hinzugefügt.

DVB-C:

1 Eingabe der Frequenz

Nr.	Sendername	Typ	Neu
-----	------------	-----	-----



- Stellen Sie [Symbolrate] und [Service ID] normalerweise auf [Auto].

2 Auswahl [Suchlauf starten]



DVB-T:

1 Stellen Sie die Frequenz für jeden Kanal ein

Nr.	Sendername	Typ	Neu
-----	------------	-----	-----



- 1 Programmwahl
- 2 Einstellen der Frequenz

- Nehmen Sie die Antennen-Einstellungen so vor, dass die [Signalqualität] den optimalen Wert erreicht.

2 Suchen



DVB-Senderliste automatisch aktualisieren [Senderliste aktualisieren]

Sie können neue Sender hinzufügen, entfernte Sender löschen sowie die Namen und Programmpositionen von Sendern automatisch in der Senderliste aktualisieren.

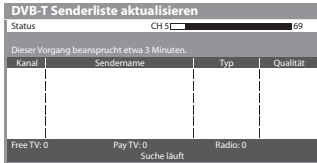

- Die Kanalliste wird unter Beibehaltung Ihrer Einstellungen unter [Favoriten bearbeiten], [Senderliste], [Kindersicherung] usw. aktualisiert.
- Je nach Signalqualität wird das Update möglicherweise nicht richtig ausgeführt.

Benachrichtigung anzeigen [Neue Sender melden]

Dient zur Festlegung, ob eine Benachrichtigung angezeigt werden soll, wenn ein neuer DVB-Sender gefunden wurde, oder nicht. [Aus] / [Ein]

Neue Sender gefunden.
Der Senderliste hinzufügen OK.
Zum Verlassen EXIT.

- Die Auswahl von OK startet die Funktion [Senderliste aktualisieren].

DVB-Signal überprüfen [Signaleigenschaften]

Dient zur Wahl eines Kanals und zur Überprüfung des Zustands des DVB-Signals.

Eine hohe Signalstärke bedeutet nicht unbedingt, dass das Signal für den DVB-Empfang geeignet ist.

Verwenden Sie den Signalqualitäts-Indikator wie folgt:

[Signalqualität] :

- Grüner Balken ➔ guter Signalzustand
- Gelber Balken ➔ schlechter Signalzustand
- Roter Balken ➔ sehr schlechter Signalzustand (Überprüfen Sie die terrestrische Antenne oder das Kabel)

- Umschalten des Programms



Beispiel:

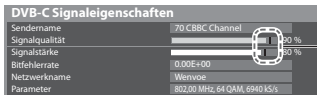

Diese Balken zeigen den maximalen Signalwert der Programmwahl.

Verringern des DVB-C-Signals [Abschwächer]

Wenn das DVB-C-Signal zu stark ist, können Interferenzen auftreten. Stellen Sie in diesem Fall die Funktion auf [Ein], um das Signal automatisch zu verringern.

- Diese Funktion steht nur für DVB-C-Signale zur Verfügung.

Abstimmen und Bearbeiten von Programmen (analog)

Sie können unerwünschte analoge Sender überspringen und analoge Sender bearbeiten.



1 Wählen Sie den Analog-Modus.

➔ (S. 18)



2 Rufen Sie die Menüanzeige auf.



3 Wählen Sie [Setup]



4 Wählen Sie [Tuning-Menü Analog]



5 Wählen Sie eine der folgenden Funktionen.



- Die jeweils verfügbaren Optionen sind vom gewählten Land abhängig (S. 13).
- [Auto Setup] ➔ „Sendersuchlauf“ (S. 46)

■ Rückkehr zum TV-Modus



Sie können unerwünschte analoge Sender überspringen und analoge Sender bearbeiten [Senderliste]

Unerwünschte analoge Sender können verdeckt werden.

Verdeckte Sender können nur mit Hilfe dieser Funktion angezeigt werden. Verwenden Sie diese Funktion, um unerwünschte Sender zu überspringen.

Auswahl eines Senders und Einblenden / Verdecken

Analoge Senderliste	
<input checked="" type="checkbox"/>	1 BBC1
<input type="checkbox"/>	2 *****
<input type="checkbox"/>	3 *****
<input checked="" type="checkbox"/>	4 *****
<input checked="" type="checkbox"/>	5 *****
<input checked="" type="checkbox"/>	6 *****
<input checked="" type="checkbox"/>	7 *****



• Einblenden aller Sender



- : [Freigeben]
- : [Überspringen] (Überspringen)

■ Bearbeiten von Programmen

Jeder in der Senderliste aufgelistete Sender kann individuell bearbeitet werden.

- Erneutes Abstimmen aller Sender ([Manueller Suchlauf])

 (Rot)
(siehe unten)

- Verschieben einer Programmposition

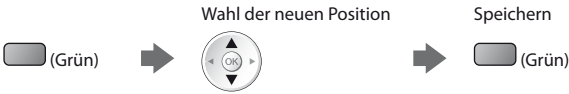

- Ändern des Sendernamens

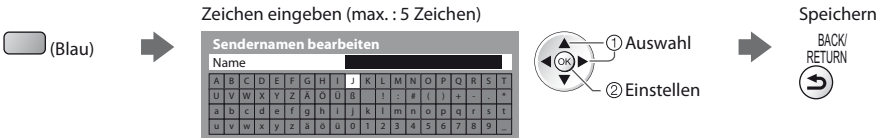

- Verwendung der Zifferntasten
➔ „**Zeichentabelle für Zifferntasten**“ (S. 98)

Programmposition

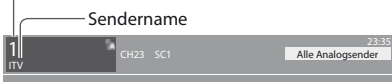

Hinweis

- Wenn ein Videorecorder nur mit dem HF-Kabel angeschlossen ist, bearbeiten Sie [VCR].

Manuelles Einstellen des analogen Programms [Manueller Suchlauf]

[Feinabstimmung]

Diese Funktion ermöglicht es, kleine Justierungen bei der Abstimmung eines bestimmten Programms vorzunehmen (wenn eine Korrektur aufgrund von Wetterverhältnissen usw. erforderlich wird).

[Manueller Suchlauf]

Stimmen Sie das analoge Programm nach Ausführung des automatischen Sendersuchlaufs manuell ab.

- Stellen Sie zunächst das [Tonsystem] und [Farbsystem] ein, und führen Sie dann diese Funktion aus.
Stellen Sie normalerweise [Farbsystem] [Auto] ein.
- Wenn ein Videorecorder nur mit dem HF-Kabel angeschlossen ist, wählen Sie die Programmposition [0].

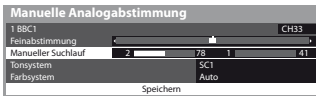

SC1: PAL B, G, H / SECAM B, G
SC2: PAL I
SC3: PAL D, K / SECAM D, K
F: SECAM L, L'

1 Wahl der Programmposition



3 Suchen



2 Wählen Sie das Programm



4 Auswahl [Speichern]

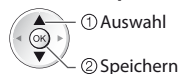

Timer-Programmierung

Timer-Programmierung über das Menü

Im Timer-Programmierungsmenü können Sie Programme auswählen, auf die das Gerät zu einer vorgegebenen Zeit umschaltet, oder die von einem externen Recorder aufgezeichnet werden. Diese Funktionen werden auch im Bereitschaftsmodus unterstützt.

Zum Einstellen der Timer-Programmierung können Sie auch den Programmassistenten (TV Guide) verwenden (S. 24).

- Diese Funktion ist im Analog-Modus nicht verfügbar.
- In der Timer-Programmierung können bis zu 15 Programme gespeichert werden.
- Die Timer-Programmierung funktioniert nur dann zuverlässig, wenn über das Signal des Senders oder des Anbieters die richtigen Zeitangaben übermittelt werden.
- Für Aufnahmen mittels Timer-Programmierung muss der Fernseher entweder eingeschaltet oder im Bereitschaftsmodus sein. Zur Anzeige von Erinnerungen muss der Fernseher eingeschaltet sein.
- Während der Aufnahme mittels Timer-Programmierung kann kein anderer Sender ausgewählt werden.
- Unter Umständen kann ein verschlüsseltes Programm (das kopiergeschützt ist) nicht aufgezeichnet werden.
- Beim Aufzeichnen von Programmen auf dem externen Recorder müssen Sie an dem an den Fernseher angeschlossenen Recorder die richtigen Einstellungen vornehmen.
Wenn ein mit Q-Link, VIERA Link oder einer ähnlichen Technologie kompatibler Recorder an den Fernseher angeschlossen wird (S. 82, 83) und die [Verbindungseinstellungen] (S. 40) fertiggestellt sind, ist keine Einstellung des Recorders nötig. Lesen Sie auch die Bedienungsanleitung des Recorders.
- Wenn ein nicht mit Q-Link, VIERA Link oder einer ähnlichen Technologie kompatibler Recorder an den Fernseher angeschlossen wird, lesen Sie zur Vorbereitung des Recorders, die Bedienungsanleitung des Recorders.
- Aufnahmen auf dem externen Recorder finden stets in Standardauflösung über SCART statt, selbst wenn das Originalprogramm ein High-Definition-(HD)-Programm ist.
- 2 Minuten vor der Aktivierung des Timers wird auf dem Bildschirm eine Erinnerung eingeblendet.

- Zum Entfernen der Meldung und Starten der Programmierung
- Abbrechen der Programmierung



1 Wählen Sie den gewünschten Modus für die Einstellung aus. (DVB-C oder DVB-T)

➔ (S. 18)



2 Rufen Sie die Menüanzeige auf.



3 Wählen Sie [Timer]



■ Rückkehr zum TV-Modus



■ Freigeben des Tuners und Beenden der Aufzeichnung



4 Wählen Sie [Timer-Programmierung]

Timer-Programmierung	Zugriff
Abschalt-Uhr	Aus
Auto-Standby	Aus



■ Ändern einer Timer-Programmierung

Wählen Sie das zu ändernde Programm aus

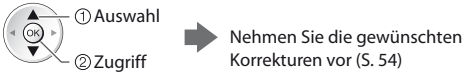

■ Abbrechen einer Timer-Programmierung

Wählen Sie das zu löschende Programm aus.



■ Aufzeichnung mit Untertiteln (sofern verfügbar)

Wählen Sie das Programm aus, das mit Untertiteln aufgezeichnet werden soll



■ Vorübergehendes Abbrechen einer Timer-Programmierung

Wählen Sie das abzubrechende Programm aus.

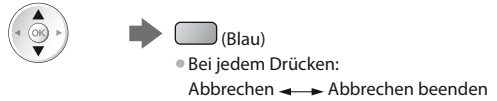

Hinweis

- Prüfen Sie, ob die LED orange leuchtet. Wenn nicht, sind keine Timer-Programme aktiv oder gespeichert.
- Die Erinnerungsmeldungen der Timer-Programmierung bleiben so lange auf dem Bildschirm, bis eines der folgenden Ereignisse eintritt:
 - Sie drücken die Taste OK, um das Programm anzuschauen, oder die Taste EXIT, um die Erinnerung aufzuheben.
 - Die Timer-Programmierung, für die die Erinnerung eingestellt wurde, endet.
- „!“ gibt an, dass sich bestimmte Ereignisse der Timer-Programmierung überlappen. [Ext. Rec.] wird Priorität über [Erinnerung] eingeräumt. Wenn sich zwei oder mehr Ereignisse des Typs [Ext. Rec.] überlappen, wird das erste Ereignis der Timer-Programmierung wie programmiert gestartet und beendet. Anschließend kann das nächste Ereignis der Timer-Programmierung gestartet werden.
- Die Aufnahme mit Timer-Programmierung schaltet mehrere Sekunden vor der Anfangszeit automatisch auf den gewünschten Sender um.
- Um die Timer-Programmierung direkt vor der Startzeit anzuhalten, müssen Sie den Recorder möglicherweise manuell anhalten.
- Die Aufnahme mit Timer-Programmierung findet auch dann statt, wenn sich der Fernseher im Aufnahmemodus „Pause Live TV“ (S. 85) befindet. In diesem Fall werden diese Aufnahmen abgebrochen.

Kindersicherung

Sie können bestimmte Kanäle / AV-Eingänge sperren, um zu verhindern, dass sich Kinder die betreffenden Programme anschauen.

Wenn ein gesperrter Kanal / Eingang gewählt wird, erscheint eine Meldung mit der Aufforderung zur PIN-Eingabe; nach korrekter Eingabe wird die Sperre aufgehoben.



■ Rückkehr zum TV-Modus



1 Rufen Sie die Menüanzeige auf.



2 Wählen Sie [Setup]



3 Wählen Sie [Kindersicherung]

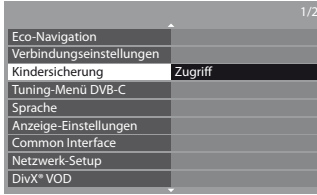

Kindersicherung

Sperren von Programmplätzen [Kindersicherung]

1 Geben Sie die PIN-Nummer ein (4 Ziffern)



- Geben Sie die PIN-Nummer beim ersten Einstellen zweimal ein.
- Bitte notieren Sie sich die als PIN verwendete Zahl für den Fall, dass Sie sie später vergessen.
- Abhängig vom gewählten Land (S. 13) ist möglicherweise „0000“ als Standard-PIN gespeichert.

2 Auswahl [Programmliste]

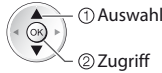
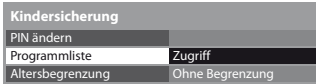

3 Wählen Sie den zu sperrenden Kanal / Eingang

Name	Eingangssignal	Typ	Sperren
101 BBC 1 Wales	DVB-C	Free TV	▲
7 BBC THREE	DVB-T	Free TV	▲
14 E4C	DVB-T	Free TV	▲
VCR	Analog	Analog	
1 BBC1	Analog	Analog	
2 ****	Analog	Analog	
AV1	Extern	AV	
AV2	Extern	AV	



: Erscheint, wenn der betreffende Kanal / Eingang gesperrt ist.

- Abbrechen der Programmierung
Wählen Sie den zu sperrenden Kanal / Eingang.



- Sortieren der Sendernamen in alphabetischer Reihenfolge
 (Rot)
- Freigeben aller gesperrten Kanäle / Eingänge
 (Gelb)
- Sperren aller Kanäle / Eingänge
 (Grün)
- Sprung an den Anfang des nächsten Eingangs
 (Blau)

■ Ändern der PIN-Nummer

1. Wählen Sie [PIN ändern]

Kindersicherung	
PIN ändern	Zugriff
Programmliste	
Altersbegrenzung	Ohne Begrenzung



2. Geben Sie zweimal die neue PIN-Nummer ein



■ Einstellen der Altersbegrenzung

- Die Verfügbarkeit dieser Funktion ist vom gewählten Land (S. 13) abhängig.
Wenn ein DVB-Programm eine höhere Altersbegrenzung als das von Ihnen gewählte Alter besitzt, müssen Sie die PIN eingeben, um das Programm betrachten zu können (abhängig vom Sender).
Wählen Sie [Altersbegrenzung] aus, und stellen Sie ein Alter für die Einschränkung des Betrachtens von Programmen ein.

Kindersicherung	
PIN ändern	
Programmliste	
Altersbegrenzung	Ohne Begrenzung

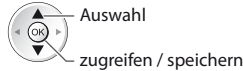

Hinweis

- Mit der Einstellung [Werkseinstellungen] (S. 60) werden die PIN und alle zugehörigen Einstellungen gelöscht.

AV Label bearbeiten

Um die Identifizierung der einzelnen Eingänge des Fernsehers und die Auswahl des Eingangsmodus zu erleichtern, können Sie jeder Eingangsbuchse eine gewünschte Bezeichnung zuweisen sowie Buchsen überspringen lassen, an denen kein Zusatzgerät angeschlossen ist.

- Wahl des Eingangsmodus ➔ (S. 27)

AV Label bearbeiten



- Rückkehr zum TV-Modus



1 Rufen Sie die Menüanzeige auf.



2 Wählen Sie [Setup]

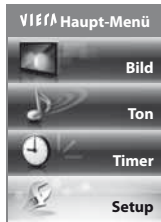

3 Wählen Sie [Anzeige-Einstellungen]



4 Wählen Sie [AV Label bearbeiten]

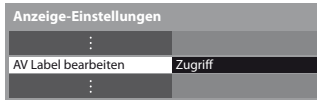

5 Wählen Sie eine Eingangsbuchse

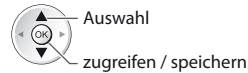
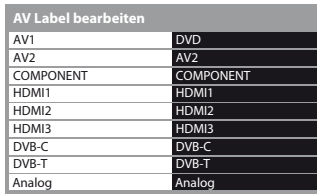

Die Labels, die Sie einstellen, werden im Menü [Eingangswahl] angezeigt (S. 27), [TV Auswahl] Menü (S. 18) oder Banner.

- Bei Wahl von [Überspringen], kann der Modus nicht gewählt werden.

■ Benutzereingabe

Sie können jeder Eingangsbuchse einen beliebigen Namen zuweisen.

1 Auswahl [Benutzereingabe]



2 Zeichen eingeben (max. : 10 Zeichen)

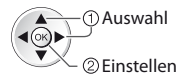

3 Speichern



- Verwendung der Zifferntasten
➔ „Zeichentabelle für Zifferntasten“ (S. 98)

Gebrauch des Common Interface

Das Menü „Common Interface Modul“ bietet Zugriff auf Software, die in Common Interface-Modulen (CI-Modulen) enthalten ist.

- In bestimmten Ländern oder Gebieten steht diese Funktion möglicherweise nicht zur Verfügung.
- Abhängig vom Sender oder von den genutzten Diensten werden möglicherweise keine Video- und/oder Audiosignale ausgegeben. Das CI-Modul ermöglicht zwar den Empfang bestimmter Dienste, doch ist der Empfang aller Dienste (z. B. verschlüsselte Pay-TV-Sender) mit diesem Fernseher nicht garantiert.

Bitte verwenden Sie ausschließlich das vom betreffenden Programmanbieter zugelassene CI-Modul.

Weitere Informationen sowie Einzelheiten zu den Bedingungen der einzelnen Dienste sind von Ihrem Panasonic-Fachhändler bzw. den Programmanbietern erhältlich.

Vorsicht

- Achten Sie stets darauf, den Netzschalter auszuschalten, bevor Sie ein CI-Modul einsetzen oder entfernen.
- Falls eine Anzeigekarte und ein Kartenleser als Satz geliefert werden, setzen Sie zuerst den Kartenleser ein, und setzen Sie dann die Anzeigekarte in den Kartenleser ein.
- Setzen Sie das Modul in der korrekten Richtung ein.

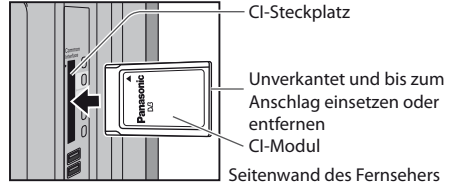

Setzen Sie das CI-Modul (separat erhältlich) in den CI-Steckplatz ein.

- Die daraufhin auf dem Bildschirm angezeigten Funktionen sind je nach Inhalt des eingesetzten CI-Moduls verschieden.
- Normalerweise erscheinen verschlüsselte Sender. Folgen Sie den Anweisungen, die auf dem Bildschirm erscheinen.
- Falls keine verschlüsselten Sender erscheinen, führen Sie das nachstehend beschriebene Verfahren aus.
- Weitere Einzelheiten hierzu finden Sie in der Bedienungsanleitung des CI-Moduls oder sind bei Ihrem Programmanbieter erhältlich.

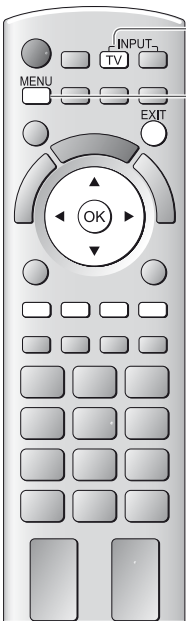

1 Wählen Sie den DVB-C-Modus oder den DVB-T-Modus.
→ (S. 18)



2 Rufen Sie die Menüanzeige auf.



3 Wählen Sie [Setup]



4 Wählen Sie [Common Interface]



5 Rufen Sie Common Interface auf.



■ Rückkehr zum TV-Modus



■ Bedienung von Diensten durch Befolgen der Bedienungsanleitung auf dem Bildschirm

Beispiel:

- Auswahl, Los



- Symbol: ◀▶▶▲



- Farbige Zeichen



- Die Bildschirm-Hilfe stimmt u. U. nicht mit den Tasten der Fernbedienung überein.

Werkseinstellungen

Diese Funktion dient dazu, den ursprünglichen Zustand des Fernsehers wiederherzustellen, in dem keine Sender abgestimmt sind. Alle Einstellungen werden zurückgesetzt (Kanäle, Bild, Toneinstellungen usw.).

- Um nur Fernsehsender erneut abzustimmen, z. B. nach einem Umzug ➔ „Sendersuchlauf“ (S. 45 - 46)

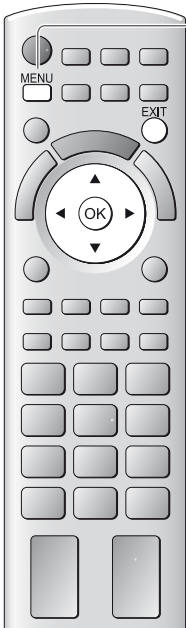

1 Rufen Sie die Menüanzeige auf.



2 Wählen Sie [Setup]



3 Wählen Sie [System-Menü]



4 Wählen Sie [Werkseinstellungen]

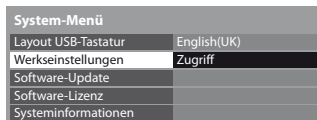

■ Rückkehr zum TV-Modus



Wiederherstellen des Auslieferungszustands [Werkseinstellungen]

1 Überprüfen Sie die Meldung, und starten Sie dann die Initialisierung

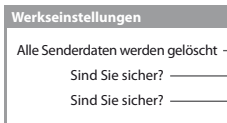

2 Folgen Sie den entsprechenden Anweisungen

Werkseinstellungen wiederhergestellt.
Bitte den Fernseher ausschalten.

- [Auto Setup] startet beim nächsten Einschalten des Netzschalters automatisch. (S. 13)

Aktualisieren der Software des Fernsehers

Von Zeit zu Zeit wird möglicherweise eine neue Version der Software vom Hersteller zum Herunterladen angeboten, um die Leistung oder den Betrieb des Fernsehers zu verbessern.

Falls ein Update zur Verfügung steht, wird ein Benachrichtigungsbanner angezeigt, wenn der Sender Update-Informationen ausstrahlt.

● Herunterladen

● Wenn das Update nicht heruntergeladen werden soll



Die Software kann wahlweise automatisch oder manuell aktualisiert werden.



■ Rückkehr zum TV-Modus



1 Rufen Sie die Menüanzeige auf.



2 Wählen Sie [Setup]



3 Wählen Sie [System-Menü]

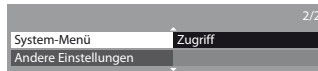

4 Wählen Sie [Software-Update]



Aktualisieren der Software des Gerätes [Software-Update]

■ Automatisches Herunterladen

Wählen Sie [Autom. Update-Suche im Standby]



● Bei jeder Einstellung führt der Fernseher im Bereitschaftsmodus automatisch eine Update-Suche aus und lädt eine neue Version der Software herunter, falls eine solche verfügbar ist.

● Die automatische Aktualisierung wird unter den folgenden Bedingungen ausgeführt:

- Der Fernseher befindet sich im Bereitschaftsmodus (das Gerät wurde über die Fernbedienung ausgeschaltet).
- Es ist keine Aufzeichnung mit Timer-Programmierung oder direkte TV-Aufzeichnung aktiv.

Bei Ausführung eines Software-Updates wird die Software aktualisiert (dies kann zu einer Änderung von Funktionen des Fernsehers führen). Wenn Sie dies nicht wünschen, stellen Sie [Autom. Update-Suche im Standby] auf [Aus].

■ Für sofortige Aktualisierung

1 Auswahl [Update-Suche ausführen]



2 Suche nach einem Update (mehrere Minuten lang) und ggf. Anzeige einer entsprechenden Meldung

3 Daten herunterladen



Hinweis

- Das Herunterladen kann ca. 60 Minuten beanspruchen.
- Während des Herunterladens und Aktualisierens der Software darf der Fernseher AUF KEINEN FALL ausgeschaltet werden.
- Bei der Benachrichtigung kann es sich um eine Ankündigung handeln. In einem solchen Fall erscheint ein Termin (Datum, ab dem die neue Version verwendet werden kann). In einem solchen Fall können Sie eine Reservierung für das Update einstellen. Wenn der Fernseher ausgeschaltet ist, startet der Aktualisierungsvorgang nicht.

Verwenden des Media Players

Mit dem Media Player können Sie Fotos, Videos und Musikinhalte wiedergeben, die auf einer SD-Karte oder in einem USB-Flash-Speicher aufgezeichnet sind.

VIERA IMAGE VIEWER ist eine Funktion, mit der sich auf einer SD-Karte aufgezeichnete Fotos oder Videos mühelos auf dem Fernsehbildschirm anzeigen lassen, indem Sie einfach die Karte in den SD-Kartensteckplatz schieben.

Foto-Modus : Standbilder, die mit Digitalkameras aufgezeichnet wurden, werden angezeigt.

Video-Modus : Filme, die mit Digitalkameras aufgezeichnet wurden, werden angezeigt.

Musik-Modus : Wiedergegeben werden digitale Musikdaten.

- Während des Betriebs wird das Tonsignal über die Buchsen AV1, AUDIO OUT, DIGITAL AUDIO OUT und HDMI2 (ARC-Funktion) ausgegeben. Es werden jedoch keine Videosignale ausgegeben. Über AV1 können Audiosignale ausgegeben, wenn [AV1 Ausgang] im Setup-Menü auf [Monitor] gesetzt wurde (S. 40). Schließen Sie einen Verstärker mit ARC-Funktion an (S. 81) und nehmen Sie die Einstellung so vor, das die Heimkinolautsprecher (S. 88) verwendet werden, um HDMI2 mit der ARC-Funktion zu verwenden.
- [Datum] zeigt das Datum an, an dem die Aufzeichnung vom Aufzeichnungsgerät angefertigt wurde. Dateien, für die kein Datum aufgezeichnet wurde, werden als „**/**/*****“ angezeigt.
- Je nach dem zur Aufzeichnung verwendeten Gerät kann es vorkommen, dass das Bild nicht einwandfrei auf diesem Fernseher angezeigt wird.
- Wenn eine große Anzahl von Dateien und Ordnern vorhanden ist, kann längere Zeit verstreichen, bevor das Bild auf dem Fernsehschirm erscheint.
- Teilweise beeinträchtigte Dateien werden u. U. mit einer reduzierten Auflösung angezeigt.
- Abhängig von den verwendeten Dateien sind möglicherweise Bildeinstellungen nicht durchführbar.
- Die Ordner- und Dateinamen können je nach verwendeter Digitalkamera oder digitaler Videokamera unterschiedlich sein.

Zum Einsetzen oder Entnehmen der SD-Karte / des USB-Flash-Speichers

■ USB-Flash-Speicher

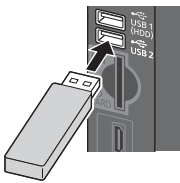

- Gerade und vollständig einsetzen oder entfernen.
- An den USB-Anschluss 1 oder 2 anschließen.



■ SD-Karte

Einsetzen der SD-Speicherkarte

① Die SD-Speicherkarte mit der Etikettseite nach vorne vorsichtig einschieben.

② Drücken, bis die Karte hörbar einrastet.



Entfernen der SD-Speicherkarte

Auf die Mitte der Karte drücken.



- Für Informationen zu den Geräten ➔ „Geräte für Aufzeichnung und Wiedergabe“ (S. 95)
- Zu den unterstützten Dateiformaten ➔ „Unterstützte Dateiformate im Mediaplayer“ (S. 93, 94)



■ **Rückkehr zum TV-Modus**



■ **Rückkehr zur vorherigen Anzeige**



Hinweis

- Sie können auch direkt über VIERA TOOLS auf die einzelnen Modi zugreifen.
➔ „Gebrauch von VIERA TOOLS“ (S. 34)
- Wählen Sie das entsprechende Gerät und den gewünschten Inhalt, um die jeweilige Datei wiederzugeben.
- Während der Wiedergabe können Sie die folgenden Tasten verwenden.
Wählen Sie die Stellung „TV“.



1 Führen Sie die SD-Karte oder den USB-Flash-Speicher in das Fernsehgerät ein

➔ (S. 62)

2 Starten Sie Media Player.

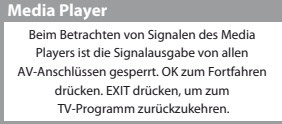

• Auch durch Drücken der folgenden Taste möglich.



➔ „Betrachten von externen Eingangssignalen“ (S. 27)

3 Wählen Sie das Gerät, auf das Sie zugreifen möchten

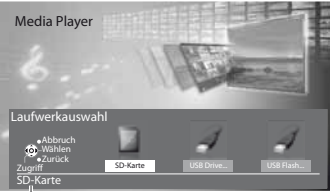

Ausgewählter Datenträgername



- ① Auswahl
- ② Zugriff

• Wenn nicht zwei oder mehr Datenträger angeschlossen sind, wird dieser Schritt übersprungen.

4 Wählen Sie den Inhalt aus



- ① Auswahl
- ② Zugriff

[Foto] ➔ „Foto-Modus“ (S. 64)
[Video] ➔ „Video-Modus“ (S. 69)
[Musik] ➔ „Musik-Modus“ (S. 71)

Foto-Modus

Im Fotomodus werden alle Dateien mit der Erweiterung „.jpg“ gelesen; dieser Modus unterstützt zudem Dateien mit der Erweiterung „.mpo“ auf der SD-Karte oder im USB-Flash-Speicher.



■ Rückkehr zum TV-Modus



■ Rückkehr zur vorherigen Anzeige



■ Sortieren nach Ordner, Aufnahmedatum oder -monat

1 Zeigen Sie die Anzeigerauswahl an



2 Wählen Sie den Sortiertyp aus

Bild-Ordner
Nach Datum sortieren
Nach Monat sortieren

[Bild-Ordner] :

Zeigt das Miniaturbild gruppiert nach Ordnern an

- Die Dateien, die sich nicht in einem Ordner befinden, werden in einem Ordner mit der Bezeichnung „/“ gesammelt.

[Nach Datum sortieren] :

Zeigt das Miniaturbild gruppiert nach demselben Datum an

- Die Gruppe mit Fotos ohne Aufnahmedatum erhält die Bezeichnung [Unbekannt].

[Nach Monat sortieren] :

Zeigt das Miniaturbild gruppiert nach demselben Monat an

- Die Gruppe mit Fotos ohne Aufnahmedatum erhält die Bezeichnung [Unbekannt].

3 Wählen Sie eine der sortierten Gruppen aus, um das Miniaturbild dieser Gruppe anzuzeigen



● Rückkehr zu den Miniaturbildern aller Fotos



● Anzeigen der Informationen der markierten Gruppe

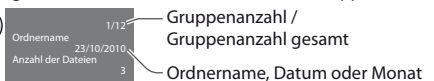

Miniaturbilder aller Fotos auf der SD-Karte oder dem USB-Flash-Speicher werden angezeigt. Beispiel: Vorschaubild - [Alle Fotos]



Ausgewählter Datenträgername

: Fehleranzeige

- Ändern der Hintergrundmusik ➔ „**Fotoeinstellungen**“ (S. 66)
- Anzeigen der Informationen des markierten Fotos

1/48 Dateiname / Dateianzahl gesamt

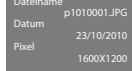

- Die Größe der Fotos auf einer Miniaturbild-Anzeige ändern



[Einzelbild] - Es wird jeweils nur ein Bild angezeigt.

Wählen Sie die gewünschte Datei aus den Miniaturbildern der Fotos aus



Beispiel:



Anleitungsfeld

- Anzeigen / Ausblenden des Anleitungsfeldes



- Rückkehr zum Miniaturbild



- Verwenden der Einzelbildansicht

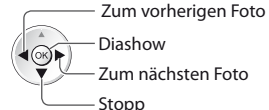

- Drehen um 90°



[Diashow] - Die Diashow wird beendet, wenn alle Bilder im aktuellen Miniaturbild angeschaut worden sind.

1 Wählen Sie die gewünschte Datei für die erste Ansicht aus den Miniaturbildern der Fotos aus



- Anzeigen / Ausblenden des Anleitungsfeldes



2 Starten Sie die Diashow



- Pause (Rückkehr zum Einzelbild)



- Rückkehr zum Miniaturbild



3D durch Mehrfachaufnahmen

Dieser Fernseher kann das 3D-Foto anhand eines Foto-Paares auf der SD-Karte erstellen und es dann wieder auf derselben SD-Karte speichern.

- Dieser Fernseher kann das 3D-Foto auch anhand von Fotos im USB-Flash-Speicher erstellen, kann es jedoch nicht speichern.
- Diese Funktion steht nur bei Fotos zur Verfügung, die mit Digitalkameras aufgenommen wurden.
- Je nachdem, welche Fotos Sie auswählen, ist das erstellte 3D-Foto möglicherweise nicht geeignet oder die 3D-Fotoerstellung nicht möglich. Es empfiehlt sich, ein Foto (für L) aufzunehmen, dann die Kamera ca. 5 cm nach rechts zu bewegen und ein weiteres Foto (für R) aufzunehmen.
- Um das erstellte 3D-Foto mit 3D-Effekt zu betrachten, benötigen Sie die aktive 3D Shutterbrille ➔ „Sonderzubehör“ (S. 6)

1 Rufen Sie das Optionsmenü in der Miniaturbildansicht auf



2 Wählen Sie [3D Foto-Montage]



3 Wählen Sie zwei Fotos für L (links) und R (rechts)



- 2 Einstellen



- Sie können nur Fotos mit demselben Aufnahmedatum und derselben Pixelanzahl auswählen.
- Möglicherweise können Sie das erstellte 3D-Foto nicht richtig anschauen, falls Sie die Fotos für L und R vertauschen.

4 Erstellen Sie das 3D-Foto



- Wenn die ausgewählten Fotos für das 3D-Foto nicht geeignet sind, wird eine Fehlermeldung angezeigt, und Sie kehren zum Bildschirm für die Fotoauswahl zurück (Schritt 3).
- 3D-Foto auf der SD-Karte speichern

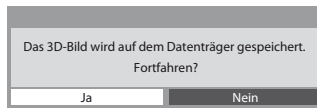

- 1 Wählen Sie [Ja]
- 2 Speichern

Nachdem Sie das Foto gespeichert haben, wird der Bildschirm für die Fotoauswahl angezeigt (Schritt 3). Wählen Sie erneut Fotos aus, um ein weiteres 3D-Foto zu erstellen, oder beenden Sie den Modus [3D Foto-Montage].

■ Betrachten der gespeicherten 3D-Fotos

Sie können die gespeicherten 3D-Fotos anzeigen.

Beispiel: Vorschaubild



- Einzelbildansicht → (S. 65)
- Diashow → (S. 65)

Gespeichertes 3D-Foto

Fotoeinstellungen

Setup für die Einstellungen des Foto-Modus.

1 Rufen Sie das Optionsmenü auf 2 Auswahl [Diashow-Einstellungen]



3 Wählen Sie den gewünschten Eintrag aus und nehmen Sie die Einstellung vor

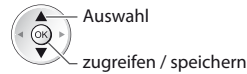

Diashow-Einstellungen	
Rahmen	Aus
Farbeffekt	Aus
Übergangseffekt	Ein-Ausblenden
Bildschirmmodus	Normal
Dauerwiedergabe	Aus
Intervall	5 Sekunden
Wiederholen	Ein
Hintergrundmusik	



Hinweis

- Abhängig von den Einstellungen für die Diashow kann die Bildqualität abnehmen.
- Abhängig von den Einstellungen für die Diashow ist möglicherweise keine Bildeinstellung durchführbar.

Menü	Eintrag	Einstellungen / Konfiguration (Optionen)
Diashow-Einstellungen	Rahmen	<p>Dient zur Wahl des Rahmentyps der Diashow [Aus] / [Multi] / [Collage] / [Drift(+Kalender)] / [Drift] / [Galerie(+Kalender)] / [Galerie] / [Kino] [Multi] : 9 Fotos auf einmal werden geordnet angezeigt. [Collage] : Die einzelnen Fotos werden an zufälliger Position und mit zufälligem Größenverhältnis angezeigt. [Drift(+Kalender)] / [Drift] : Die Fotos werden als fließende Bilder angezeigt. <ul style="list-style-type: none"> Sie können den Kalender nach Wunsch anzeigen lassen oder nicht. Der Kalendermonat kann durch Drücken der linken oder rechten Cursortaste gewechselt werden. [Galerie(+Kalender)] / [Galerie] : Angezeigt werden die unterschiedlichen Größen der Fotos im Rahmen. <ul style="list-style-type: none"> Sie können den Kalender nach Wunsch anzeigen lassen oder nicht. Der Kalendermonat kann durch Drücken der linken oder rechten Cursortaste gewechselt werden. [Kino] : Die Fotos werden im Stil alter Filme (sepiabraun) angezeigt</p>
	Farbeffekt	<p>Dient zur Wahl des Farbeffekts bei Fotos in der Einzelbildansicht und in der Diashow [Aus] / [Sepia] / [Grauskala] <ul style="list-style-type: none"> Diese Funktion ist nicht verfügbar, wenn [Rahmen] auf [Drift], [Galerie] oder [Kino] gestellt ist. </p>
	Übergangseffekt	<p>Wählt den Übergangseffekt für die Fotos während der Diashow [Aus] / [Ein-Ausblenden] / [Gleiten] / [Überblenden] / [Bewegung] / [Zufall] [Ein-Ausblenden] : Das nächste Foto wird allmählich eingeblendet. [Gleiten] : Das nächste Foto gleitet von links auf den Bildschirm. [Überblenden] : Die einzelnen Fotos lösen sich auf, wenn zum nächsten Foto gewechselt wird. [Bewegung] : Die einzelnen Fotos werden mit einem Vergrößerungs-, Verkleinerungs-, Aufwärts- oder Abwärtsbewegungseffekt angezeigt. [Zufall] : Die einzelnen Übergangseffekte werden zufällig gewählt. <ul style="list-style-type: none"> Diese Funktion ist verfügbar, wenn [Rahmen] auf [Aus] gestellt ist. </p>
	Bildschirmmodus	<p>Dient zur Wahl der vergrößerten oder normalen Ansicht bei Fotos in der Einzelbildansicht und in der Diashow [Normal] / [Zoom] <ul style="list-style-type: none"> Diese Funktion ist nicht verfügbar, wenn [Rahmen] auf [Collage], [Drift], [Galerie] oder [Kino] gestellt ist. Diese Funktion ist nicht verfügbar, wenn [Übergangseffekt] auf [Bewegung] gestellt ist. Je nach Fotogröße wird das Foto möglicherweise nicht bildschirmfüllend vergrößert, beispielsweise bei einem hochformatigen Bild. </p>
	Dauerwiedergabe	<p>Wählt aus, ob Dauerwiedergabefotos in einem schnellen Diashow-Modus angezeigt werden [Aus] / [Ein] <ul style="list-style-type: none"> Diese Funktion ist nicht verfügbar, wenn [Rahmen] auf [Drift], [Galerie] oder [Kino] gestellt ist. Diese Funktion ist nicht verfügbar, wenn [Übergangseffekt] auf [Bewegung] gestellt ist. </p>
	Intervall	<p>Wählt das Intervall für die Diashow [5] / [10] / [15] / [30] / [60] / [90] / [120] (Sekunden) <ul style="list-style-type: none"> Diese Funktion ist nicht verfügbar, wenn [Rahmen] auf [Drift], [Galerie] oder [Kino] gestellt ist. Diese Funktion ist nicht verfügbar, wenn [Übergangseffekt] auf [Bewegung] gestellt ist. </p>
	Wiederholen	<p>Diashow wiederholen [Aus] / [Ein]</p>

Menü	Eintrag	Einstellungen / Konfiguration (Optionen)
Dashow-Einstellungen	Hintergrundmusik	<p>Dient zur Wahl der Hintergrundmusik im Foto-Modus [Aus] / [Typ1] / [Typ2] / [Typ3] / [Benutzer] / [Auto]</p> <ul style="list-style-type: none"> • [Typ1], [Typ2] und [Typ3] sind festgelegte Musikooptionen, die auf diesem Fernseher vorinstalliert sind. <p>[Benutzer] : Musikdaten auf dem Datenträger, die Sie selbst gespeichert haben, werden wiedergegeben.</p> <p>Registrieren von Musik</p> <ol style="list-style-type: none"> 1. Wählen Sie die Musikdatei Gehen Sie je nach den Voraussetzungen des Datenträgers die Ordner durch, bis Sie die gewünschte Musikdatei erreichen. 2. Wählen Sie [Datei] oder [Ordner] <div style="display: flex; justify-content: space-around;"> <div style="border: 1px solid black; padding: 5px;"> <p>Hintergrundmusik</p> <ul style="list-style-type: none"> PRIVATE DCIM MISC 001photo 002photo 003music 01 song.mp3 <p>Typ1</p> </div> <div style="border: 1px solid black; padding: 5px;"> <p>Dashow-HGM registrieren?</p> <p>Datei</p> <p>Ordner</p> </div> </div> <div style="display: flex; justify-content: space-around; margin-top: 10px;"> <div style="text-align: center;">  <p>① Auswahl ② Zugriff</p> </div> <div style="text-align: center;">  <p>① Auswahl ② Einstellen</p> </div> </div> <p>[Datei] : Der gewählte Musiktitel wird als Hintergrundmusik festgelegt. [Ordner] : Alle Musiktitel in dem Ordner, der die gewählte Musikdatei erhält, werden als Hintergrundmusik festgelegt.</p> <ul style="list-style-type: none"> • Falls keine Musik gespeichert wurde oder der aktuelle Datenträger, auf dem die Musik gespeichert ist, entfernt wurde, wird kein Ton wiedergegeben. <p>[Auto] : Im Root-Ordner des aktuellen Geräts gespeicherte Musikdaten werden in zufälliger Reihenfolge wiedergegeben.</p> <ul style="list-style-type: none"> • Sollten keine Musikdaten verfügbar sein, wird kein Ton wiedergegeben.

Datenträger wechseln

Sie können im selben Modus sofort zu anderen Datenträgern wechseln, wenn zwei oder mehr Datenträger angeschlossen sind.

1 Rufen Sie während der Anzeige des Miniaturbildes die Geräteauswahl auf

(Gelb)

2 Wählen Sie den Datenträger, auf den Sie zugreifen möchten

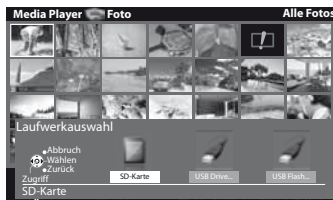

Ausgewählter Datenträgername

Ändern der Inhalte

Sie können über die Miniaturbildansicht in den anderen Modus des Media Player wechseln.

- Beim aktuellen Datenträger kann der Modus gewechselt werden.

1 Wählen Sie während der Anzeige des Miniaturbildes die Inhaltsauswahl

(Blau)

2 Wählen Sie die Inhalte aus

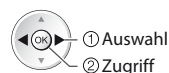

[Foto] ➔ „Foto-Modus“ (S. 64)
[Video] ➔ „Video-Modus“ (S. 69)
[Musik] ➔ „Musik-Modus“ (S. 71)

Video-Modus

- Unterstütztes Dateiformat ➔ (S. 93)



■ Rückkehr zum TV-Modus



■ Rückkehr zur vorherigen Anzeige



Hinweis

- Die Struktur von Titeln und Szenen ist möglicherweise je nach verwendeter digitaler Videokamera unterschiedlich.

Das Miniaturbild von Videotiteln auf der SD-Karte oder USB-Massenspeichereinheit wird angezeigt.

Beispiel: Vorschaubild - [Titelansicht]



Ausgewählter Datenträgername

⚠ : Fehleranzeige

■ : Die Datei unterstützt die Miniaturbildansicht nicht.

- Anzeigen von Szenen der Titel

Wählen Sie den Titel aus.

Beispiel: Vorschaubild - [Szenenansicht]

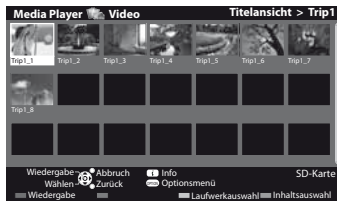

■ Wiedergabe von der Titelansicht

Die Wiedergabe des ausgewählten Titels wird gestartet.

- Wiederholen der Wiedergabe ➔ „Video-Setup“ (S. 70)

1 Wählen Sie den Titel aus



2 Wiedergabe starten



■ Wiedergabe ab der ausgewählten Szene im Titel (SD-Video oder AVCHD)

Die Wiedergabe beginnt ab der ausgewählten Szene und dauert bis zum Ende des Titels.

- Wiederholen der Wiedergabe ➔ „Video-Setup“ (S. 70)

1 Wählen Sie den Titel aus



2 Wählen Sie die Szene aus



3 Wiedergabe starten



Die Vorschau wird gestartet, wenn der Titel markiert ist (sofern eine Vorschau unterstützt wird).

- Deaktivieren der Vorschau ➔ „Video-Setup“ (S. 70)
- Anzeigen der Informationen des markierten Titels

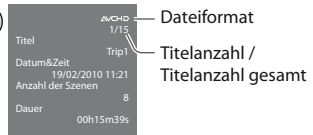

Dateiformat

Titelanzahl / Titelanzahl gesamt

Die Vorschau wird gestartet, wenn die Szene markiert ist (sofern eine Vorschau unterstützt wird).

- Deaktivieren der Vorschau ➔ „Video-Setup“ (S. 70)
- Anzeigen der Informationen der markierten Szene

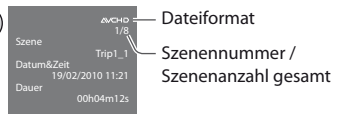

Dateiformat

Szenennummer / Szenenanzahl gesamt

■ Bedienungsführung bei der Wiedergabe

Beispiel: Wiedergabe



- Anzeigen / Ausblenden des Anleitungsfeldes und des Informationsbanners



- Bedienungsführung bei der Wiedergabe

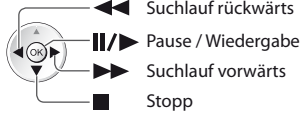

- Ändern des Bildseitenverhältnisses



- Zum vorherigen Titel/zur vorherigen Szene



- Zum nächsten Titel/zur nächsten Szene



- Rückkehr zum Miniaturbild



■ Zur Änderung des Datenträgers → „Datenträger wechseln“ (S. 68)

■ Den Inhalt auf dem aktuellen Datenträger ändern → „Ändern der Inhalte“ (S. 68)

■ Video-Setup

Setup für die Einstellungen des Video-Modus.

1 Rufen Sie das Optionsmenü in der Miniaturbildansicht auf



2 Auswahl [Video-Setup]



3 Wählen Sie den gewünschten Eintrag aus und nehmen Sie die Einstellung vor

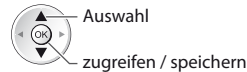

Menü	Eintrag	Einstellungen / Konfiguration (Optionen)
Video-Setup	Videovorschau	Dient zur Einstellung, dass die Vorschau des Titels oder der Szene in der Miniaturbildanzeige gestartet wird [Aus] / [Ein] • Das Bild wird möglicherweise in der Miniaturbildanzeige nicht sofort angezeigt. Setzen Sie die Vorschau auf [Aus], um das Problem zu beheben.
	Wiederholen	Wiedergabewiederholung im Titel oder in der ausgewählten Datei (je nach Inhalt) [Aus] / [Ein]

■ Aktuellen Status prüfen oder ändern

Sie können den aktuellen Status der Inhalte prüfen oder ändern.

- Menüelemente und auswählbare Optionen sind je nach Inhalt unterschiedlich.

1 Rufen Sie während der Wiedergabe das Optionsmenü auf



2 Auswahl [Video-Setup]



3 Wählen Sie den gewünschten Eintrag aus und nehmen Sie die Einstellung vor

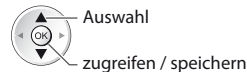

Menü	Eintrag	Einstellungen / Konfiguration (Optionen)
Video-Setup	Multi-Audio	Gestattet Ihnen die Auswahl zwischen auswählbaren Tonsprachen (sofern verfügbar) • Die Umschaltung des Tonsignals kann mehrere Sekunden beanspruchen.
	Bildseitenverh.-Änderung	[Aspekt 1]: Zeigt den Inhalt vergrößert und ohne Verzerrung an [Original]: Zeigt den Inhalt in Originalgröße an • Sie können das Seitenverhältnis auch mit der ASPECT-Taste ändern. • Abhängig vom Inhalt ist eine Änderung des Seitenverhältnisses u. U. nicht möglich.

Audioausgangs-Einstellungen

Nach Anschluss eines Verstärkers an die DIGITAL AUDIO OUT- oder HDMI2- (ARC-Funktion) Buchse können Programme mit mehrkanaligem Ton wiedergegeben werden.

- Prüfen oder Ändern des aktuellen Tonsignalstatus ➔ „Aktuellen Status prüfen oder ändern“ (S. 70)

1 Rufen Sie die Menüanzeige auf. 2 Auswahl [Ton]

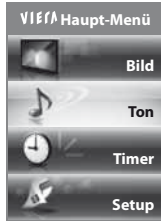

3 Wählen Sie [SPDIF Auswahl] und nehmen Sie die Einstellung vor

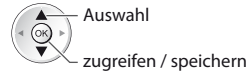

Menü	Eintrag	Einstellungen / Konfiguration (Optionen)
Ton	SPDIF Auswahl	<p>SPDIF: Ein Standardformat für die Übertragung von Audiodateien Dient zur Wahl der Grundeinstellung für das von den Buchsen DIGITAL AUDIO OUT und HDMI2 (ARC-Funktion) [Auto] / [PCM] ausgegebene digitale Audiosignal</p> <p>[Auto] : Signale der Formate Dolby Digital Plus, Dolby Digital und HE-AAC- (48 kHz) Mehrfachkanals werden als Dolby Digital-Bitfluss ausgegeben. DTS wird als DTS ausgegeben. Signale des Formats MPEG werden als PCM-Ton ausgegeben.</p> <p>[PCM] : Das digitale Ausgangssignal ist fest auf PCM-Ton eingestellt.</p>

Musik-Modus

- Unterstütztes Dateiformat ➔ (S. 93)

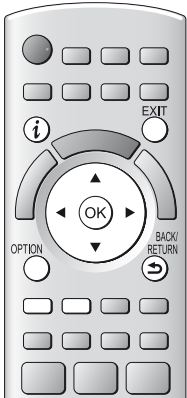

■ Rückkehr zum TV-Modus



■ Rückkehr zur vorherigen Anzeige



Das Miniaturbild von Musikordnern auf der SD-Karte oder dem USB-Flash-Speicher wird angezeigt.

Beispiel: Vorschaubild - [Bild-Ordner]

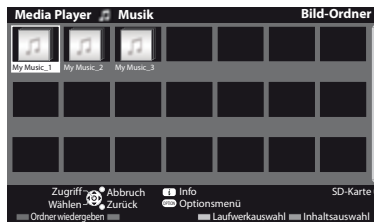

SD-Karte — Ausgewählter Datenträgername

- Anzeigen der Informationen des markierten Ordners

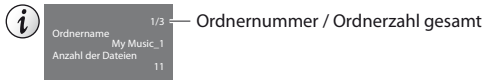

■ Wiedergabe von der Ordneransicht

Alle Dateien im ausgewählten Ordner werden wiedergegeben.

1 Wählen Sie den Ordner



2 Wiedergabe starten



■ Wiedergabe von der Dateiansicht

Die ausgewählte Datei wird wiedergegeben.

1 Wählen Sie den Ordner



2 Wählen Sie die Datei

Beispiel : Miniaturbild - Dateiansicht



3 Wiedergabe starten



- Anzeigen der Informationen der markierten Datei

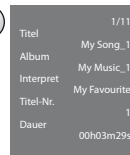

1/11 — Dateinummer / Dateianzahl gesamt

■ Bedienungsführung bei der Wiedergabe

Beispiel: Wiedergabe

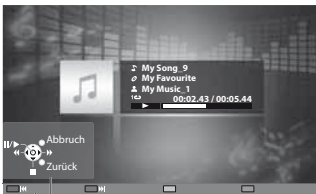

Anleitungsfeld

- Anzeigen / Ausblenden des Anleitungsfeldes



- Bedienungsführung bei der Wiedergabe



- ◀◀ Suchlauf rückwärts
- ⏸ Pause / Wiedergabe
- ▶▶ Suchlauf vorwärts
- Stopp

- Zum vorherigen Titel



- Zum nächsten Titel



- Rückkehr zum Miniaturbild



- Zur Änderung des Datenträgers ➔ „Datenträger wechseln“ (S. 68)

- Den Inhalt auf dem aktuellen Datenträger ändern ➔ „Ändern der Inhalte“ (S. 68)

Musik-Setup

Einrichten der Einstellung für den Musik-Modus (nur in der Miniaturbildansicht verfügbar).

1 Rufen Sie das Optionsmenü auf

OPTION



2 Auswahl [Musik-Setup]



3 Einstellen



zugreifen / speichern

[Ordner] : Wiedergabewiederholung im ausgewählten Ordner

[Eins] : Wiedergabewiederholung der ausgewählten Einzeldatei

Verwenden von Netzwerkdiensten

VIERA Connect

VIERA Connect ist ein Tor zu den besonderen Internetdiensten von Panasonic und stellt eine bedeutende Erweiterung der Funktionen von VIERA CAST dar.

Mit VIERA Connect können Sie auf einige spezielle, von Panasonic unterstützte Webseiten zugreifen und Internetinhalte wie z. B. Fotos, Videos, Spiele usw. über Ihren VIERA Connect-Bildschirm zu Hause nutzen.

- Dieser Fernseher hat keine vollständige Browserfunktion und alle Funktionen der Webseiten sind u.U. nicht verfügbar.

Netzwerkverbindung

Aktiviert die Steuerung des Fernsehers über das Netzwerkgerät (Smartphone usw.)

Netzwerkverbindung ➔ (Siehe unten)

Netzwerkeinrichtung ➔ (S. 74 - 78)

Bedienvorgänge für VIERA Connect ➔ (S. 17, 79)

Netzwerkverbindungs-Einstellungen ➔ (S. 74)

Netzwerkanschlüsse

Zur Benutzung der VIERA Connect-Funktionen benötigen Sie eine Breitband-Netzwerkumgebung.

- Wenn Sie nicht über Breitband-Netzwerkdienste verfügen, wenden Sie sich zwecks Hilfestellung an Ihren Einzelhändler.
- Schließen Sie alle Geräte an, die für die Netzwerkumgebung erforderlich sind, und richten Sie sie ein. Auf dem Fernsehgerät können Sie keine Einstellungen für das Gerät vornehmen. Bitte schlagen Sie dazu in der Bedienungsanleitung des betreffenden Gerätes nach.
- Erforderliche Geschwindigkeit (effektiv): mindestens 1,5 Mbps für SD- bzw. 6 Mbps für HD-Bildqualität. Bei zu geringer Übertragungsgeschwindigkeit werden die Inhalte möglicherweise nicht richtig wiedergegeben.

Beispiel 1

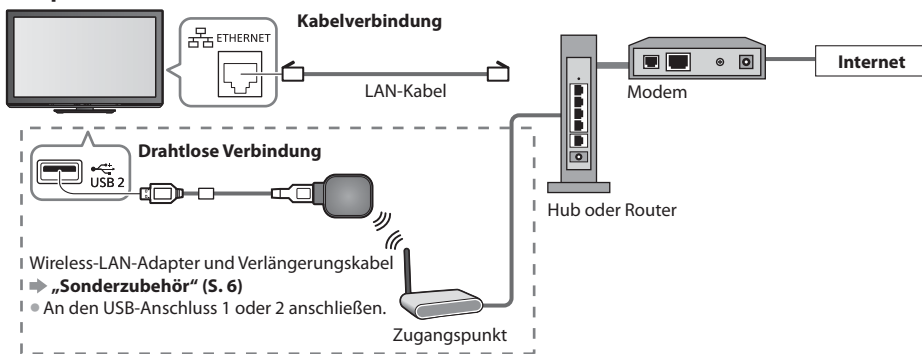

- Vergewissern Sie sich, dass für diese Verbindung ein Standard LAN-Kabel verwendet wird.
- Wenn Ihr Modem nicht über Breitbandrouterfunktionen verfügt, verwenden Sie einen Breitbandrouter.
- Wenn Ihr Modem über Breitbandrouterfunktionen verfügt, es aber keine freien Anschlüsse mehr gibt, verwenden Sie einen Hub.
- Vergewissern Sie sich, dass die Breitbandrouter und Hubs mit 10BASE-T/100BASE-TX kompatibel sind.
- Wenn Ihre Geräte nur mit 100Base-TX kompatibel sind, benötigen Sie LAN-Kabel der Kategorie 5.

Beispiel 2

Sie können das Fernsehgerät und das Telekommunikationsgerät direkt zur Verwendung von VIERA Connect-Funktionen anschließen.

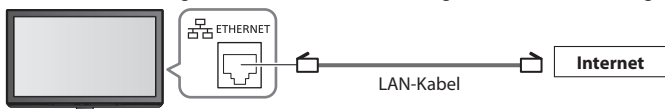

Hinweis

- Bitte wenden Sie sich an Ihren Internetdienstanbieter, wenn Sie weitere Unterstützung bezüglich der Netzwerkgeräte benötigen.
- Bestätigen Sie die Nutzungsbedingungen Ihres Internetdienstanbieters (ISP) oder Ihres Telekommunikationsunternehmens. Abhängig von den Bedingungen und Konditionen der Verträge werden möglicherweise zusätzliche Gebühren berechnet oder mehrere Verbindungen zum Internet sind nicht möglich.

Netzwerk-Setup

- Vergewissern Sie sich, dass die Verbindungen ordnungsgemäß hergestellt wurden, bevor Sie das „Netzwerk-Setup“ starten.
- ➔ „Netzwerkanschlüsse“ (S. 73)



1 Rufen Sie die Menüanzeige auf.



2 Wählen Sie [Setup]



3 Wählen Sie [Netzwerk-Setup]



■ Rückkehr zum TV-Modus



Netzwerkverbindungs-Einstellungen

Legt die Link-Einstellungen zum Steuern des Fernsehers durch Netzwerkgeräte über das Netzwerk fest.

1 Auswahl [Netzwerkverbindungseinstellungen]

Netzwerk-Setup	
Verbindungstest	
Netzwerktyp	Kabelverbindung
Einstellung Zugriffspunkt	
IP/DNS-Einstellungen	
Netzwerkverbindungsein.	Zugriff
Software-Update	
MAC-Adresse	ab-cd-ef-gh-ij-kl



2 Wählen Sie den gewünschten Eintrag aus und nehmen Sie die Einstellung vor

Netzwerkverbindungsein.	
VIERA-Name	VIERA
Netzwerkfernbedienung	Ein

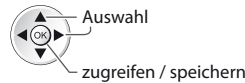

Menü	Eintrag	Einstellungen / Konfiguration (Optionen)
Netzwerkverbindungseinstellungen	VIERA-Name	Dient zur Einstellung Ihres bevorzugten Namens für diesen Fernseher • Dieser Name dient dazu, den Namen des Fernsehers auf dem Bildschirm anderer Netzwerkgeräte anzuzeigen.
	Netzwerkfernbedienung	Aktiviert die Steuerung des Fernsehers über das Netzwerkgerät (Smartphone usw.) [Aus] / [Ein] • Je nach Region ist diese Funktion möglicherweise nicht erhältlich. Einzelheiten erfahren Sie bei einem Panasonic-Händler in Ihrer Nähe. • Besuchen Sie für weitere Informationen über diese Funktion die folgende Webseite. (Nur auf Englisch) http://panasonic.jp/support/global/cs/tv/

Einstellungen für die drahtgebundene Verbindung

Diese Einstellung ist für die Netzwerkverbindung mittels LAN-Kabel vorgesehen.

1 Wählen Sie [Netzwerktyp] und stellen Sie auf [Kabelverbindung] ein

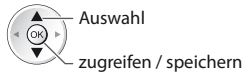
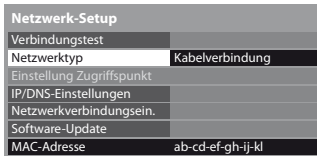

2 Wählen Sie [IP/DNS-Einstellungen] aus und nehmen Sie die Einstellungen vor



■ [IP-Adresse ermitteln] / [DNS-Adresse ermitteln]

Dient zur Einstellung von [IP-Adresse], [Subnetzmaske], [Gateway], [DNS primär] und [DNS sekundär]. Wählen Sie [IP-Adresse ermitteln] / [DNS-Adresse ermitteln] und stellen Sie auf [Auto] ein (empfohlen)

- Die verfügbaren Einstellungen werden automatisch angezeigt.

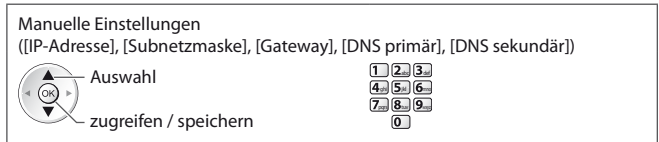
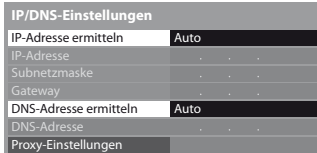

3 Wählen Sie [Proxy-Einstellungen] aus und nehmen Sie die Einstellungen vor

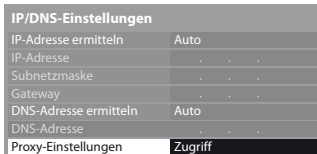

- Kehren Sie nach dem Festlegen der Einstellungen zum Bildschirm [Netzwerk-Setup] zurück



■ [Proxy]

Legt die Proxy-Adresse fest.

- Dies ist die Adresse des Relay-Servers, der statt des Browsers an den Zielsever angeschlossen ist und Daten an den Browser sendet. Die Einstellung ist erforderlich, wenn dies vom Anbieter so angegeben ist.

1. Wählen Sie [Proxy]

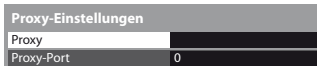

2. Geben Sie die Adresse ein



3. Speichern



- Sie können die Zeichen mit den Zifferntasten eingeben.

■ [Proxy-Port]

Legt die Proxy-Portnummer fest.

- Diese Nummer wird auch vom Anbieter mit der Proxy-Adresse angegeben.

1. Wählen Sie [Proxy-Port]



2. Bewegen Sie den Cursor und geben Sie die Nummer ein



4 Wählen Sie [Verbindungstest] aus und testen Sie die Verbindung

Netzwerk-Setup	
Verbindungstest	Zugriff
Netzwerktyp	Kabelverbindung
Einstellung Zugriffspunkt	
IP/DNS-Einstellungen	
Netzwerkverbindungsein.	
Software-Update	
MAC-Adresse	ab-cd-ef-gh-ij-kl



- Führt einen automatischen Testlauf der Netzwerkverbindungen für das Fernsehgerät durch. (Der Testlauf dauert eine Weile.)

Verbindungstest	
<input checked="" type="checkbox"/> Überprüfen Sie die Netzwerkkabelverbindung.	
<input checked="" type="checkbox"/> Abruf von IP-Adresse überprüfen.	
<input checked="" type="checkbox"/> Auf Geräte mit gleicher IP-Adresse überprüfen.	
<input checked="" type="checkbox"/> Verbindung zum Gateway überprüfen.	
<input checked="" type="checkbox"/> Kommunikation mit dem Server überprüfen.	

- : **erfolgreich**
Der Test war erfolgreich, und das Fernsehgerät ist an das Netzwerk angeschlossen.
- : **fehlgeschlagen**
Überprüfen Sie die Verbindungen und Einstellungen, und versuchen Sie erneut, diesen Vorgang auszuführen.

Einstellungen für die drahtlose Verbindung

Die Einstellung gilt für die Netzwerkverbindung über den Wireless-LAN-Adapter. (Drahtlose Verbindung)
 • Überprüfen Sie vor der Einrichtung den Verschlüsselungscode, die Einstellungen und Positionen Ihres Zugangspunkts. Einzelheiten entnehmen Sie bitte der Anleitung des Zugangspunkts.

1 Wählen Sie [Netzwerktyp] und stellen Sie auf [Funkverbindung] ein

Netzwerk-Setup	
Verbindungstest	
Netzwerktyp	Funkverbindung
Einstellung Zugriffspunkt	
IP/DNS-Einstellungen	
Netzwerkverbindungsein.	
Software-Update	
MAC-Adresse	ab-cd-ef-gh-ij-kl

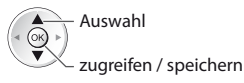

2 Auswahl [Einstellung Zugriffspunkt]

Netzwerk-Setup	
Verbindungstest	
Netzwerktyp	Funkverbindung
Einstellung Zugriffspunkt	Zugriff
IP/DNS-Einstellungen	
Netzwerkverbindungsein.	
Software-Update	
MAC-Adresse	ab-cd-ef-gh-ij-kl



- Wenn der Zugangspunkt vorher bereits eingestellt wurde [Aktuelle Einstellungen], zeigt der Bildschirm die momentan gespeicherten Daten an. Um die Einstellungen zu ändern, wählen Sie [Nein] auf dem Bildschirm und gehen Sie zum nächsten Schritt.

3 Wählen Sie den Verbindungstyp und nehmen Sie die Einstellung vor

Verbindungstyp	
Wählen Sie den Netzwerkverbindungstyp aus.	
WPS (Push-Taste)	
WPS (PIN)	
Suche nach Zugriffspunkt	
Manuell	



- Einzelheiten zu den einzelnen Verbindungstypen ➔ (S. 77, 78)
- Kehren Sie nach dem Festlegen der Einstellungen zum Bildschirm [Netzwerk-Setup] zurück



4 Wählen Sie [Verbindungstest] aus und testen Sie die Verbindung

Netzwerk-Setup	
Verbindungstest	Zugriff
Netzwerktyp	Funkverbindung
Einstellung Zugriffspunkt	
IP/DNS-Einstellungen	
Netzwerkverbindungsein.	
Software-Update	
MAC-Adresse	ab-cd-ef-gh-ij-kl



Führt einen automatischen Testlauf der Netzwerkverbindungen für das Fernsehgerät durch. (Der Testlauf dauert eine Weile.)

Verbindungstest	
<input checked="" type="checkbox"/> Verbindung zum Zugangspunkt überprüfen.	
<input checked="" type="checkbox"/> Abruf von IP-Adresse überprüfen.	
<input checked="" type="checkbox"/> Auf Geräte mit gleicher IP-Adresse überprüfen.	
<input checked="" type="checkbox"/> Verbindung zum Gateway überprüfen.	
<input checked="" type="checkbox"/> Kommunikation mit dem Server überprüfen.	

- : **erfolgreich**
Der Test war erfolgreich, und das Fernsehgerät ist an das Netzwerk angeschlossen.
- : **fehlgeschlagen**
Überprüfen Sie die Verbindungen und Einstellungen, und versuchen Sie erneut, diesen Vorgang auszuführen. Wenn Sie auch weiterhin Schwierigkeiten haben, wenden Sie sich an Ihren Internet-Anbieter.

■ [WPS (Push-Taste)]

WPS (Push-Taste)

1) Bitte drücken Sie „WPS“ am Access Point, bis das Licht blinkt.
 2) Wenn der Access Point bereit ist, wählen Sie „Verbinden“.

Wenn Sie sich nicht sicher sind, prüfen Sie die Anleitung des Access Points.

Verbinden

① Drücken Sie die WPS-Taste auf dem Zugangspunkt, bis das Licht aufleuchtet



② verbinden Sie den Wireless-LAN-Adapter und den Zugangspunkt

- Stellen Sie für diese Methode sicher, dass Ihr Zugangspunkt WPS unterstützt.
- WPS: Wi-Fi Protected Setup™

■ [WPS (PIN)]

1 Wählen Sie Ihren gewünschten Zugangspunkt

Verfügbare Zugriffspunkte

Nr.	SSID	Wireless Typ	Verschlüsseln	Empfang
1	Access Point A	11n(2.4GHz)	☒	
2	Access Point B	11n(5GHz)	☒	
3	Access Point C	11n(5GHz)	☒	



① Auswahl

② Zugriff

- Stellen Sie für diese Methode sicher, dass Ihr Zugangspunkt WPS unterstützt.

- Erneut nach Zugangspunkten suchen
 (Gelb)

- Für Informationen zum markierten Zugangspunkt

- Zur manuellen Einrichtung
 (Rot)

2 Geben Sie den PIN-Code für den Zugangspunkt ein und wählen Sie dann [Verbinden]

WPS (PIN)

Bitte registrieren Sie die folgenden PIN-Codes am Access Point.

PIN-Code : 12345678

Wählen Sie nach der Eingabe und dem Speichern der Einstellungen für den Zugriffspunkt den Befehl 'Verbinden'.

Verbinden



■ [Suche nach Zugriffspunkt]

Zugangspunkte, die automatisch gefunden wurden, werden aufgelistet.

1 Wählen Sie Ihren gewünschten Zugangspunkt

Verfügbare Zugriffspunkte

Nr.	SSID	Wireless Typ	Verschlüsseln	Empfang
1	Access Point A	11n(2.4GHz)	☒	
2	Access Point B	11n(5GHz)	☒	
3	Access Point C	11n(5GHz)	☒	



① Auswahl

② Zugriff

: Verschlüsselter Zugangspunkt

- Erneut nach Zugangspunkten suchen
 (Gelb)

- Für Informationen zum markierten Zugangspunkt

- Zur manuellen Einrichtung
 (Rot)

2 Rufen Sie den Eingabemodus für den Verschlüsselungscode auf

Schlüsseleinstellung

Die Verbindung wird mit folgenden Einstellungen hergestellt:
 SSID : Access Point A
 Authentifizierungstyp : WPA-PSK
 Verschlüsselungstyp : TKIP

Schlüssel eingeben.

Schlüssel



- Falls der ausgewählte Zugangspunkt nicht verschlüsselt ist, erscheint die Bestätigungsanzeige. Es wird empfohlen, einen verschlüsselten Zugangspunkt auszuwählen.

3 Geben Sie den Verschlüsselungscode des Zugangspunktes ein (Legen Sie die Zeichen nacheinander fest)



① Auswahl



② Einstellen

- Sie können die Zeichen mit den Zifferntasten eingeben.



4 Auswahl [Ja]

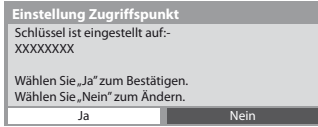

① Auswahl



② Bestätigen

- Wenn Sie den Verschlüsselungscode erneut eingeben möchten, wählen Sie [Nein].

■ [Manuell]

Sie können SSID, Authentifizierungstyp, Verschlüsselungstyp und Verschlüsselungscode manuell festlegen. Folgen Sie den Anweisungen auf dem Bildschirm und nehmen Sie die Einstellung manuell vor.

- Wenn Sie für das drahtlose System zwischen dem Wireless-LAN-Adapter und dem Zugangspunkt den Zugangspunkt 11n (5 GHz) verwenden, wählen Sie als Verschlüsselungstyp bitte [AES].

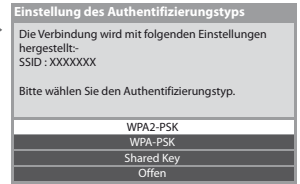
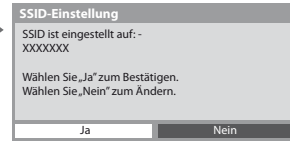

Aktualisieren der Software des Fernsehgerätes

Öffnen Sie die Webseite zum Aktualisieren der Software des Fernsehgerätes und suchen Sie nach möglicherweise verfügbaren Software-Aktualisierungen.

Auswahl [Software-Update]

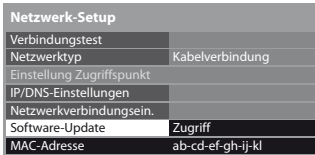

② Zugriff

- Folgen Sie den entsprechenden Anweisungen.

Hinweis

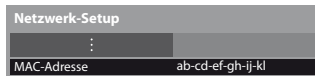

[MAC-Adresse]

- Die MAC-Adresse ist eine eindeutige Adresse, mit der Hardware im Netzwerk (nur zur Information) identifiziert wird.

VIERA Connect

Sie können auf VIERA Connect zugreifen und diverse Netzwerkinhalte nutzen.

- VIERA Connect erfordert eine Breitband-Internetverbindung. DFÜ-Internetverbindungen können nicht verwendet werden.
- Vergewissern Sie sich, dass die Netzwerkverbindungen hergestellt und die Netzwerkeinstellungen vorgenommen wurden.
➔ „**Netzwerkanschlüsse**“ (S. 73), **[Netzwerk-Setup]** (S. 74 - 78)
- Zu Einzelheiten zur Bedienung von VIERA Connect ➔ „**Verwendung von „VIERA Connect“**“ (S. 17)
- Setup-Menü (Elemente unter [Setup]) unterliegen unangekündigten Änderungen.)

Home-Bildsch. anpassen	Ändert die Positionen der einzelnen Dienste auf dem VIERA Connect-Startbildschirm
Mein Konto	Bestätigt oder entfernt Kontoangaben des Fernsehsers, die Sie auf VIERA Connect eingegeben haben
Sperren	Legt einen eingeschränkten Zugriff auf einige Dienste fest
Piepton	Schaltet den Piepton bei der Bedienung von VIERA Connect ein oder aus
Hinweise	Ruft die Informationen von VIERA Connect auf

Hinweis

- Achten Sie darauf, die Software zu aktualisieren, wenn auf dem Fernsehbildschirm eine Aktualisierungsmeldung erscheint. Wenn die Software nicht aktualisiert wird, können Sie VIERA Connect nicht mehr benutzen. Sie können die Software später manuell aktualisieren ➔ **[Software-Update]** unter **[Netzwerk-Setup]** (S. 78)
- Der VIERA Connect-Startbildschirm kann jederzeit ohne Vorankündigung geändert werden.
- Die Dienste über VIERA Connect werden von bestimmten Diensteanbietern betrieben und der Dienst kann entweder vorübergehend oder dauerhaft ohne Vorankündigung eingestellt werden. Der jeweilige Dienst kann entweder vorübergehend oder dauerhaft ohne Vorankündigung nicht mehr verfügbar sein. Panasonic gibt deshalb keine Garantie für den Inhalt oder die Verfügbarkeit der Dienste ab.
- Manche Inhalte sind möglicherweise für bestimmte Benutzer ungeeignet.
- Manche Inhalte sind möglicherweise nur in bestimmten Ländern oder Sprachen verfügbar.
- Abhängig von der Verbindungsumgebung ist die Internetverbindung möglicherweise langsam oder kann nicht hergestellt werden.
- Während des Betriebs wird das Tonsignal über die Buchsen AV1, AUDIO OUT, DIGITAL AUDIO OUT und HDMI2 (ARC-Funktion) ausgegeben. Es werden jedoch keine Videosignale ausgegeben. Über AV1 können Audiosignale ausgegeben, wenn [AV1 Ausgang] im Setup-Menü auf [Monitor] gesetzt wurde (S. 40). Schließen Sie einen Verstärker mit ARC-Funktion an (S. 81) und nehmen Sie die Einstellung so vor, das die Heimkinolautsprecher (S. 88) verwendet werden, um HDMI2 mit der ARC-Funktion zu verwenden.
- Sie können den Zugang zu VIERA Connect durch ➔ **[Kindersicherung]** beschränken (S. 56)
- Schalten Sie den Fernseher aus und wieder ein, wenn Sie den Netzwerkanschluss geändert oder wieder hergestellt haben.

Link-Funktionen (Q-Link / VIERA Link)

Q-Link verknüpft den Fernseher mit einem DVD-Recorder / Videorecorder, und ermöglicht eine bequeme Aufnahme, Wiedergabe usw. ➔ (S. 82)

VIERA Link (HDAVI Control™) verknüpft den Fernseher mit einem angeschlossenen Gerät, das mit der VIERA Link-Funktion ausgestattet ist, und ermöglicht eine einfache Steuerung, eine bequeme Aufnahme, Wiedergabe, Energieeinsparung, Erstellung einer Heimkinoanlage usw., ohne dass komplizierte Einstellungen erforderlich sind. ➔ (S. 83 - 88)

Die Funktionen Q-Link und VIERA Link können gleichzeitig verwendet werden.

- Dieser Fernseher unterstützt die Funktion „HDAVI Control 5“. Die jeweils verfügbaren Funktionen hängen jedoch von der Version der HDAVI Control-Funktion des angeschlossenen Gerätes ab. Bitte schlagen Sie in der Bedienungsanleitung des betreffenden Gerätes nach, um die Version zu ermitteln.
- VIERA Link-Funktionen stehen möglicherweise sogar bei Anschluss von Geräten anderer Fabrikate, die mit der Norm HDMI CEC kompatibel sind, zur Verfügung.

Übersicht über die Q-Link- und VIERA Link-Funktionen

Q-Link (SCART-Verbindung)

Angeschlossenes Gerät	DVD-Recorder / Videorecorder mit Q-Link Funktion
Voreinstellungen herunterladen	○
Automatischer Wiedergabestart	○
Einschaltverknüpfung	○
Ausschaltverknüpfung	○
Direkte TV-Aufzeichnung	○

Anschluss

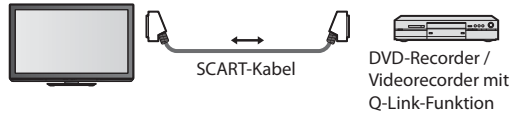

- Verwenden Sie ein vollständig verdrahtetes SCART-Kabel.
- Schließen Sie einen mit Q-Link-Funktion ausgestatteten DVD-Recorder / Videorecorder mit einem SCART-Kabel an die Buchse AV1 des Fernsehers an.

VIERA Link (HDMI-Anschluss)

Angeschlossenes Gerät	DIGA-Recorder mit VIERA Link-Funktion	DVD-Player / Blu-ray Disc-Player mit VIERA Link-Funktion	HD-Videokamera / LUMIX Kamera mit VIERA Link-Funktion
Voreinstellungen herunterladen	○*2 *5	-	-
Automatischer Wiedergabestart	○	○	○
Einschaltverknüpfung	○	○	○
Ausschaltverknüpfung	○	○	○
Reduzieren der Leistungsaufnahme im Bereitschaftsmodus	○*3	○*3	-
Automatische Umschaltung eines nicht benötigten Gerätes in den Bereitschaftsmodus	○*3	○*3	-
Pause Live TV Programme	○*2 *4	-	-
Direkte TV-Aufzeichnung	○*2	-	-
Menüsteuerung eines angeschlossenen Gerätes über die VIERA-Fernbedienung	○*1	○*1	○*1
Lautsprechersteuerung	-	-	-

Anschluss

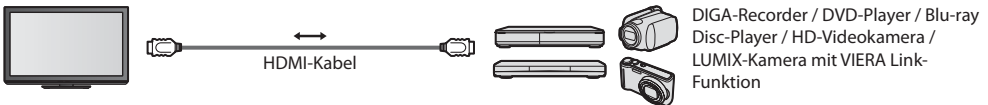

- Verwenden Sie ein vollständig verdrahtetes HDMI-Kabel.
- Schließen Sie das Gerät mit VIERA Link-Funktion mit einem HDMI-Kabel an die Buchse HDMI1, HDMI2 oder HDMI3 des Fernsehers an.
- Informationen über das HDMI-Kabel, das zum Anschließen einer HD-Videokamera oder LUMIX-Kamera von Panasonic erforderlich ist, finden Sie in der Bedienungsanleitung des betreffenden Gerätes.

VIERA Link (HDMI- und Audio-Ausgangsanschlüsse)

Funktionen	Angegeschlossenem Gerät	Player-Kino mit VIERA Link-Funktion	Blu-ray Disc-Kinoanlage mit VIERA Link-Funktion	Verstärker mit VIERA Link-Funktion
Voreinstellungen herunterladen		–	–	–
Automatischer Wiedergabestart		○*6	○*6	–
Einschaltverknüpfung		○	○	–
Ausschaltverknüpfung		○	○	○
Reduzieren der Leistungsaufnahme im Bereitschaftsmodus		–	○*3	–
Automatische Umschaltung eines nicht benötigten Gerätes in den Bereitschaftsmodus		○*3 *7	○*3 *7	○*3
Pause Live TV Programme		–	–	–
Direkte TV-Aufzeichnung		–	–	–
Menüsteuerung eines angeschlossenen Gerätes über die VIERA-Fernbedienung		○*1	○*1	–
Lautsprechersteuerung		○	○	○

Anschluss

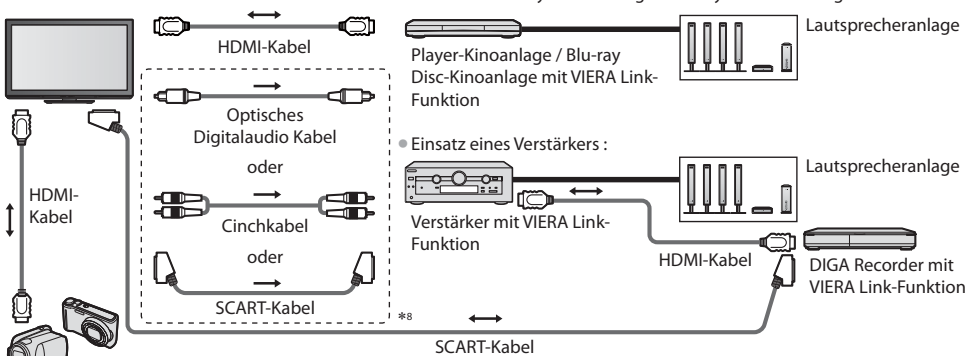

HD-Videoamera / LUMIX Kamera mit VIERA Link-Funktion

- Verwenden Sie ein vollständig verdrahtetes HDMI-Kabel.
- Schließen Sie das Gerät mit VIERA Link-Funktion mit einem HDMI-Kabel an die Buchse HDMI2 oder HDMI3 des Fernsehers an.
- Verwenden Sie ein vollständig verdrahtetes SCART-Kabel.
- Wenn Sie für die Audioausgabe ein SCART-Kabel benutzen, schließen Sie das Gerät, das VIERA Link unterstützt, an den AV1-Anschluss des Fernsehers an und stellen Sie [AV1 Ausgang] auf [Monitor] (im Setup-Menü) (S. 40).
- Verwenden Sie das optische Digitalaudio-Kabel, RCA-Kabel oder das SCART-Kabel für die Tonausgabe am Fernseher.

- *1 : Verfügbar bei Geräten, die mit der Funktion „HDAVI Control 2“ oder einer neueren Version ausgestattet sind.
- *2 : Verfügbar bei Geräten, die mit der Funktion „HDAVI Control 3“ oder einer neueren Version ausgestattet sind.
- *3 : Verfügbar bei Geräten, die mit der Funktion „HDAVI Control 4“ oder einer neueren Version ausgestattet sind.
- *4 : Verfügbar bei einem DIGA-Recorder mit Festplatte.
- *5 : Diese Funktion steht unabhängig von der Version von „HDAVI Control“ zur Verfügung, wenn der Recorder Q-Link unterstützt und über ein SCART-Kabel angeschlossen ist.

- *6 : Bei Wiedergabe einer Disc
- *7 : Außer beim Abspielen einer Disc
- *8 : Wenn das angeschlossene Gerät über die Funktion „HDAVI Control 5“ verfügt, müssen Sie dieses Audiokabel (optisches Digitalaudiokabel, RCA-Kabel oder SCART-Kabel) nicht verwenden. Schließen Sie das Gerät in diesem Fall über ein HDMI-Kabel an den HDMI2-Anschluss des Fernsehers an.

VIERA Link Einstellungen kompatibler Geräte ([VIERA Link Einstellungen] ▶ S. 86)

- Die Tabelle unten zeigt die maximale Anzahl kompatibler Geräte an, die mittels VIERA Link Einstellungen gesteuert werden können. Diese umfasst auch bereits an den Fernseher angeschlossene Geräte. Beispiel: DIGA-Recorder, der an einen Verstärker angeschlossen ist, der wiederum über ein HDMI-Kabel an den Fernseher angeschlossen ist.

Gerätetyp	Maximale Anzahl
Recorder (DIGA-Recorder usw.)	3
Player (DVD-Player, Blu-ray Disc-Player, HD-Videoamera, LUMIX-Kamera, Digitalkamera, Player-Kinoanlage, Blu-ray Disc-Kinoanlage usw.)	3
Audiosystem (Player-Kinoanlage, Blu-ray Disc-Kinoanlage, Verstärker usw.)	1
Tuner (Settopbox usw.)	4

Vorbereitungen

- Schließen Sie einen DVD-Recorder / Videorecorder an, der mit einem der folgenden Logos gekennzeichnet ist: „Q-Link“, „NEXTVIEWLINK“, „DATA LOGIC (Warenzeichen der Metz Corporation)“, „Easy Link (Warenzeichen der Philips Corporation)“, „Megalogic (Warenzeichen der Grundig Corporation)“, „SMARTLINK (Warenzeichen der Sony Corporation)“
- Q-Link-Anschluss ➔ (S. 80)
- Verwenden Sie ein vollständig verdrahtetes SCART-Kabel.
- Richten Sie den DVD-Recorder / Videorecorder ein. Bitte schlagen Sie dazu in der Bedienungsanleitung des Recorders nach.
- Einrichtung des Q-Link-Anschlusses im Setupmenü ➔ **[AV1 Ausgang] (S. 40)**
- Laden Sie die Voreinstellungen von Sendern, Sprache und Land herunter ➔ **„Voreinstellungen herunterladen“ (siehe unten)**

Verfügbare Funktionen

Voreinstellungen herunterladen

Die Einstellungen von Sendern, Sprache und Land können auf den Recorder heruntergeladen werden.

- Die DVB-C-Sendereinstellungen können nicht heruntergeladen werden.
- Herunterladen von Einstellungen
 - ➔ **[Daten herunterladen] (S. 41)** oder **[Auto Setup] (S. 46)** oder **„Automatische Einrichtung“ - bei der ersten Verwendung des Fernsehers (S. 13, 14)**

Direkte TV-Aufzeichnung - Aufzeichnung des laufenden Fernsehprogramms

Diese Funktion ermöglicht eine unmittelbare Aufzeichnung des momentan empfangenen Fernsehprogramms mit einem angeschlossenen DVD-Recorder / Videorecorder.

- Vorhandene Bedingungen:

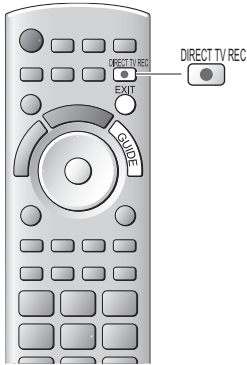

Bildquelle	Modus	Aufzeichnung von
Analog	TV	Monitorausgang des Fernsehers
	AV	Tuner des Recorders
DVB	TV	Monitorausgang des Fernsehers
	AV (Betrachten des Bilds des Recorder-Tuners)	AV
AV (Betrachten des externen Recorder-Eingangssignals)	AV	Externer Eingang des Recorders
AV (Betrachten des externen Fernseher-Eingangssignals)	AV	Monitorausgang des Fernsehers

- Beim Aktivieren der direkten TV-Aufzeichnungsfunktion wird der Recorder automatisch eingeschaltet, wenn er sich momentan im Bereitschaftsmodus befindet.
- Während die Aufzeichnung über den eingebauten Tuner des Recorders ausgeführt wird, können Sie das Programm umschalten oder den Fernseher ausschalten.
- Während die Aufzeichnung am Recorder über den Fernsehtuner ausgeführt wird, kann das Programm nicht umgeschaltet werden.

■ Beenden der Aufzeichnung

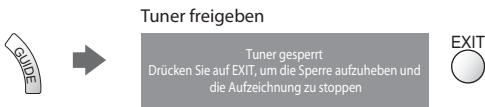

Einschaltverknüpfung und automatischer Wiedergabestart

Um von dieser Funktion Gebrauch zu machen, stellen Sie den Eintrag Standby-Energiesparmodus des Menüs Setup auf [Ein] ➔ [Auto Ein] (S. 40)
 Wenn die Wiedergabe am DVD-Recorder / Videorecorder startet oder das Direktnavigator- / Funktionsmenü für das Gerät aktiviert wird, schaltet sich der Fernseher ein, und der Eingangsmodus wird automatisch umgeschaltet, so dass der gewählte Inhalt wiedergegeben wird. (Diese Funktion steht nur zur Verfügung, wenn sich der Fernseher momentan im Bereitschaftsmodus befindet.)

Ausschaltverknüpfung

Um von dieser Funktion Gebrauch zu machen, stellen Sie den Eintrag Standby-Energiesparmodus des Menüs Setup auf [Ein] ➔ [Auto Aus] (S. 40)
 Beim Umschalten des Fernsehers in den Bereitschaftsmodus wird der Recorder automatisch ebenfalls in den Bereitschaftsmodus umgeschaltet. (Diese Funktion steht nur zur Verfügung, wenn die Wiedergabe der Videocassette bzw. Disc momentan gestoppt ist.)
 • Diese Funktion wird selbst dann aktiviert, wenn der Fernseher über die Bereitschafts-Umschaltautomatik in den Bereitschaftsmodus geschaltet wurde.

Hinweis

- Bestimmte Recorder können nicht verwendet werden. Bitte schlagen Sie dazu in der Bedienungsanleitung des Recorders nach.

***Erweiterte HDMI-Einsatzmöglichkeiten stehen bei Anschluss an Panasonic-Geräte zur Verfügung, die mit der Funktion „HDAVI Control“ ausgestattet sind.**

Dieser Fernseher unterstützt die Funktion „HDAVI Control 5“.

Der Anschluss an Geräte (DIGA-Recorder, HD-Video-Kamera, Player-Kino, Verstärker usw.) mit HDMI- und SCART-Kabeln ermöglicht Ihnen einen automatischen Zugriff auf diese Geräte (S. 80, 81).

Diese Funktionen sind auf Modelle beschränkt, die mit den beiden Funktionen „HDAVI Control“ und „VIERA Link“ ausgestattet sind.

- Die jeweils verfügbaren Funktionen hängen jedoch von der Version der HDAVI Control-Funktion des angeschlossenen Gerätes ab. Bitte schlagen Sie in der Bedienungsanleitung des betreffenden Gerätes nach, um die Version zu ermitteln.
- Bei VIERA Link „HDAVI Control“ handelt es sich um eine einzigartige Zusatzfunktion auf der Grundlage der Steuerfunktionen von HDMI, einer weltweit etablierten Schnittstellennorm, die als „HDMI CEC“ (Consumer Electronics Control) bezeichnet wird. Da es sich dabei um eine Originalentwicklung von Panasonic handelt, ist kein einwandfreier Betrieb gewährleistet, wenn dieser Fernseher an Geräte anderer Fabrikate mit HDMI CEC-Unterstützung angeschlossen wird.
- Bitte schlagen Sie in der Bedienungsanleitung des betreffenden Gerätes eines anderen Fabrikats mit VIERA Link-Funktion nach.
- Informationen über geeignete Panasonic-Geräte erhalten Sie von Ihrem Panasonic-Fachhändler.

Vorbereitungen

- Schließen Sie das Gerät mit VIERA Link-Funktion an diesen Fernseher an.
- VIERA Link-Verbindung ➔ (S. 80, 81)
- Verwenden Sie ein vollständig verdrahtetes HDMI-Kabel. Es können nur HDMI-kompatible Kabel verwendet werden.
Teilenummer des empfohlenen Panasonic-HDMI-Kabels :
 - RP-CDHS15 (1,5 m)
 - RP-CDHS30 (3,0 m)
 - RP-CDHS50 (5,0 m)
- Verwenden Sie ein vollständig verdrahtetes SCART-Kabel.
- Richten Sie das angeschlossene Gerät ein. Bitte schlagen Sie dazu in der Bedienungsanleitung des betreffenden Gerätes nach.
- Für eine optimale Aufzeichnung kann eine Änderung der Einstellungen am Recorder erforderlich sein. Einzelheiten hierzu finden Sie in der Bedienungsanleitung des Recorders.
- Laden Sie die Voreinstellungen von Sendern, Sprache und Land / Gebiet herunter
➔ **„Voreinstellungen herunterladen“ (siehe unten)**
- Stellen Sie [VIERA Link] [Ein] im Setupmenü ein ➔ **[VIERA Link] (S. 40)**
- Stellen Sie den Fernseher ein.
➔ **Schalten Sie nach Herstellen des Anschlusses zunächst das Zusatzgerät und dann den Fernseher ein. Wählen Sie den Eingangsmodus HDMI1, HDMI2 oder HDMI3 (S. 27) und vergewissern Sie sich, dass das Bild einwandfrei angezeigt wird.**
Diese Einstellung ist jeweils in den folgenden Situationen vorzunehmen:
 - Beim erstmaligen Anschließen
 - Beim Hinzufügen oder erneuten Anschließen von Geräten
 - Nach einer Änderung der Einrichtung

Verfügbare Funktionen

Voreinstellungen herunterladen

Die Einstellungen von Sendern, Sprache und Land / Gebiet können auf den Recorder heruntergeladen werden.

- Die DVB-C-Sendereinstellungen können nicht heruntergeladen werden.
- Herunterladen von Einstellungen
➔ **[Daten herunterladen] (S. 41) oder [Auto Setup] (S. 46) oder „Automatische Einrichtung“ - bei der ersten Verwendung des Fernsehers (S. 13, 14)**

Automatischer Wiedergabestart

Automatische Eingangsumschaltung – Wenn das angeschlossene Gerät bedient wird, erfolgt eine automatische Umschaltung auf den entsprechenden Eingangsmodus. Nach Stoppen des Betriebs schaltet der Fernseher auf den ursprünglichen Eingangsmodus zurück.

Einschaltverknüpfung

Um von dieser Funktion Gebrauch zu machen, stellen Sie den Eintrag Standby-Energiesparmodus des Menüs Setup auf [Ein] ➔ [Auto Ein] (S. 40)

Wenn die Wiedergabe am angeschlossenen Gerät startet oder das Direktnavigator- / Funktionsmenü für das Gerät aktiviert wird, schaltet sich der Fernseher automatisch ein. (Diese Funktion steht nur zur Verfügung, wenn sich der Fernseher momentan im Bereitschaftsmodus befindet.)

Ausschaltverknüpfung

Um von dieser Funktion Gebrauch zu machen, stellen Sie den Eintrag Standby-Energiesparmodus des Menüs Setup auf [Ein] ➔ [Auto Aus] (S. 40)

Beim Umschalten des Fernsehers in den Bereitschaftsmodus wird das angeschlossene Gerät automatisch ebenfalls in den Bereitschaftsmodus umgeschaltet.

- Diese Funktion wird selbst dann aktiviert, wenn der Fernseher über die Bereitschafts-Umschaltautomatik in den Bereitschaftsmodus geschaltet wurde.

Reduzieren der Leistungsaufnahme im Bereitschaftsmodus [Standby-Energiesparmodus]

Um von dieser Funktion Gebrauch zu machen, stellen Sie den Eintrag **Standby-Energiesparmodus** des Menüs **Setup** auf [Ein] ➔ **[Standby-Energiesparmodus] (S. 41)**

Die Leistungsaufnahme des angeschlossenen Gerätes im Bereitschaftsmodus wird entsprechend dem Einschalt-/ Ausschaltzustand des Fernsehers erhöht oder verringert, um Energie einzusparen. Beim Umschalten des Fernsehers in den Bereitschaftsmodus wird das angeschlossene Gerät automatisch in den Bereitschaftsmodus umgeschaltet, und die Leistungsaufnahme des angeschlossenen Gerätes im Bereitschaftsmodus wird automatisch auf ein Mindestmaß reduziert. Beim Einschalten des Fernsehers verbleibt das angeschlossene Gerät im Bereitschaftsmodus, doch wird seine Leistungsaufnahme erhöht, um ein sofortiges Einschalten zu ermöglichen.

- Diese Funktion ist nur dann wirksam, wenn das angeschlossene Gerät auf eine Verringerung und Erhöhung seiner Leistungsaufnahme im Bereitschaftsmodus ausgelegt ist.
- Diese Funktion steht nur dann zur Verfügung, wenn [Auto Aus] auf [Ein] eingestellt ist.

Automatische Umschaltung eines nicht benötigten Gerätes in den Bereitschaftsmodus [Intelligent Auto Standby]

Um von dieser Funktion Gebrauch zu machen, stellen Sie den Eintrag **Standby-Energiesparmodus** des Menüs **Setup** auf [Ein (mit Erinnerung)] oder [Ein (ohne Erinnerung)] ➔ **[Intelligent Auto Standby] (S. 41)**

Wenn der Fernseher eingeschaltet ist, wird ein nicht in Betrieb befindliches Gerät automatisch in den Bereitschaftsmodus umgeschaltet, um Energie einzusparen. Dies erfolgt beispielsweise, wenn von „HDMI“ auf einen anderen Eingangsmodus umgeschaltet oder die Einstellung von „Lautsprecher Auswahl“ auf [TV] geändert wird (außer bei Wiedergabe einer Disc).

- Bei Wahl von [Ein (mit Erinnerung)] wird zur Erinnerung eine diesbezügliche Meldung in den Bildschirm eingeblendet, bevor diese Funktion aktiviert wird.
- Abhängig vom angeschlossenen Gerät kann es vorkommen, dass diese Funktion nicht einwandfrei arbeitet. Falls erforderlich, wählen Sie die Einstellung [Aus].

Direkte TV-Aufzeichnung –Aufzeichnung des laufenden Fernsehprogramms [Direct TV Rec]

Sofortige Aufzeichnung des laufenden Programms mit DIGA-Recorder

- Wenn mehrere Recorder, einschließlich von Recordern anderer Fabrikate, gleichzeitig angeschlossen werden sollen, muss ein DIGA-Recorder an die HDMI-Buchse des Fernsehers mit der niedrigsten Nummer angeschlossen werden. Wenn beispielsweise zwei Recorder an die Buchsen HDMI1 und HDMI2 angeschlossen werden sollen, schließen Sie den DIGA-Recorder an die Buchse HDMI1 an.
- Sollte es zu Problemen kommen, überprüfen Sie die Einstellungen und die Geräte
➔ **„Übersicht über die Q-Link- und VIERA Link-Funktionen“ (S. 80, 81), „Vorbereitungen“ (S. 83)**
- Wenn Sie ein Programm aufzeichnen möchten, das nicht vom DIGA-Recorder unterstützt wird, benötigen Sie einen SCART-Anschluss. Das Programm wird dann über die Funktion Q-Link aufgezeichnet (S. 82).
- Je nach Programm ist möglicherweise ein SCART-Anschluss für die Aufzeichnung erforderlich.
- Während die Aufzeichnung über den eingebauten Tuner des Recorder ausgeführt wird, können Sie das Programm umschalten oder den Fernseher ausschalten.
- Während die Aufzeichnung am Recorder über den Fernsehtuner ausgeführt wird, kann das Programm nicht umgeschaltet werden.

Link-Funktionen (Q-Link / VIERA Link)



1



Zeigen Sie [VIERA Link-Menü] an

2

Wählen Sie [Direct TV Rec] und starten Sie die Aufzeichnung

VIERA Link-Menü	
Pause Live TV	Start
Direct TV Rec	Start
VIERA Link Einstellungen	Recorder
Lautsprecher Auswahl	Heimkino



Auswahl

Zugriff / Start

- Die Aufzeichnung kann auch direkt gestartet werden.



■ Beenden der Aufzeichnung

Wählen Sie [Stopp] in [Direct TV Rec]

VIERA Link-Menü	
Pause Live TV	Start
Direct TV Rec	Stopp
VIERA Link Einstellungen	Recorder
Lautsprecher Auswahl	Heimkino



Auswahl

Zugriff / Stopp

- Die Aufzeichnung kann auch direkt gestoppt werden.

Tuner freigeben



Tuner gesperrt
Drücken Sie auf EXIT, um die Sperre aufzuheben und die Aufzeichnung zu stoppen



Pause Live TV Programme [Pause Live TV]

Sie können das laufende Fernsehprogramm unterbrechen und später weiter verfolgen.

Das laufende Fernsehprogramm wird auf die Festplatte des angeschlossenen DIGA-Recorders aufgenommen.

- Diese Funktion steht nur bei Anschluss eines DIGA-Recorders mit Festplatte zur Verfügung.
- Wenn mehrere Recorder, einschließlich von Recordern anderer Fabrikate, gleichzeitig angeschlossen werden sollen, muss ein DIGA-Recorder mit Festplatte an die HDMI-Buchse des Fernsehers mit der niedrigsten Nummer angeschlossen werden. Wenn beispielsweise zwei Recorder an die Buchsen HDMI1 und HDMI2 angeschlossen werden sollen, schließen Sie den DIGA-Recorder mit Festplatte an die Buchse HDMI1 an.
- Sollte es zu Problemen kommen, überprüfen Sie die Einstellungen und die Geräte
➔ „Übersicht über die Q-Link- und VIERA Link-Funktionen“ (S. 80, 81), „Vorbereitungen“ (S. 83)

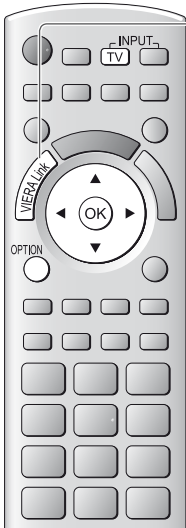

1 Zeigen Sie [VIERA Link-Menü] an

2 Wählen Sie [Pause Live TV] und pausieren Sie

Das Fernsehbild wird „pausiert“.

VIERA Link-Menü	
Pause Live TV	Start
Direct TV Rec	Start
VIERA Link Einstellungen	Recorder
Lautsprecher Auswahl	Heimkino



- Die Aufnahme des laufenden Fernsehprogramms auf die Festplatte wird auch nach Pausieren des Fernsehbilds auf dem Bildschirm fortgesetzt.
- Wenn das pausierte Fernsehbild nach einigen Minuten vom Bildschirm verschwindet.

OPTION



(Das pausierte Bild wird wiederhergestellt)

- Um von der Pause Live TV-Funktion Gebrauch zu machen, gehen Sie wie im Gerätebedienungsassistenten gezeigt vor.

■ Bedienung der Pause Live TV-Funktion

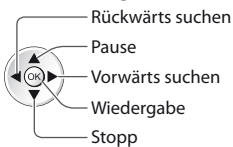

- Wenn Sie die Wiedergabe stoppen, wird das aufgenommene Fernsehprogramm von der Festplatte gelöscht.

- Abhängig vom Recorder können andere Operationen erforderlich sein. In einem solchen Fall gehen Sie wie im Anleitungsfeld gezeigt vor, oder schlagen Sie in der Bedienungsanleitung des Recorders nach.

■ Rückkehr zum Live TV-Modus

(Stoppen der Pause Live TV-Wiedergabe / Aufheben der Pause)

Wählen Sie [Ja]

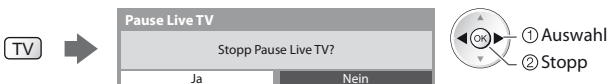

- Wenn Sie die Wiedergabe stoppen oder die Pause aufheben, wird das aufgenommene Fernsehprogramm von der Festplatte gelöscht.

Menüsteuerung eines angeschlossenen Gerätes über die VIERA-Fernbedienung [VIERA Link Einstellungen]

Sie können einige Funktionen des angeschlossenen Gerätes über die Fernbedienung dieses Fernsehers steuern (dazu richten Sie den Geber der Fernbedienung auf den Fernbedienungssignal-Sensor an der Frontplatte des Fernsehers).

- Sollte es zu Problemen kommen, überprüfen Sie die Einstellungen und die Geräte
 - ➔ „Übersicht über die Q-Link- und VIERA Link-Funktionen“ (S. 80, 81), „Vorbereitungen“ (S. 83)
- Einzelheiten zur Bedienung des angeschlossenen Gerätes finden Sie in dessen Bedienungsanleitung.



1 Zeigen Sie [VIERA Link-Menü] an



2 Wählen Sie [VIERA Link Einstellungen]

VIERA Link-Menü	
Pause Live TV	Start
Direct TV Rec	Start
VIERA Link Einstellungen	Recorder
Lautsprecher Auswahl	Heimkino

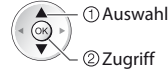

3 Wählen Sie das Gerät, auf das zugegriffen werden soll.

Der Typ des angeschlossenen Gerätes wird angezeigt.
Wählen Sie den Gerätetyp, und greifen Sie darauf zu.

VIERA Link-Menü	
Pause Live TV	Start
Direct TV Rec	Start
VIERA Link Einstellungen	Recorder
Lautsprecher Auswahl	Heimkino

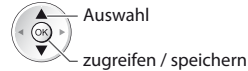

[Recorder] / [Player] / [Heimkino] / [Videokamera] / [LUMIX] / [Digitalkamera] / [Andere]

- Sie können auch direkt über VIERA TOOLS zugreifen.
 - ➔ „Gebrauch von VIERA TOOLS“ (S. 34)
- Die Anzeige hängt vom angeschlossenen Gerät ab.
- [Heimkino] bezieht sich auf eine Player-Heimkinoanlage, Blu-ray Disc-Heimkinoanlage oder Recorder-Heimkinoanlage.
- [Andere] bezieht sich auf eine Settopbox.

Menü des gewählten Gerätes

(Der Eingangsmodus wird automatisch umgeschaltet.)

4 Bedienen Sie das Menü des Zusatzgerätes.

Verfügbare Tasten an der VIERA-Fernbedienung:
(abhängig vom angeschlossenen Gerät)



1 Setzen Sie die Position auf „TV“



2 Gehen Sie wie im Gerätebedienungsassistenten gezeigt vor

- Anzeigen / Ausblenden des Anleitungsfeldes



Wenn ein Zugriff auf das Gerät eines anderen Fabrikats ausgeführt wird, erscheint möglicherweise das Setup / Inhalt-Wahlmenü.

- Bei Anzeige der Tastenbezeichnungen im Farbbalken



Hinweis

- Je nach dem angeschlossenen Gerät stehen bestimmte Betriebsvorgänge möglicherweise nicht zur Verfügung. In einem solchen Fall bedienen Sie das betreffende Gerät über seine eigene Fernbedienung.

■ Bei Anschluss mehrerer Recorder oder Player

VIERA Link-Menü

Pause Live TV	Start
Direct TV Rec	Start
VIERA Link Einstellungen	Recorder2
Lautsprecher Auswahl	Heimkino

[Recorder1-3 / Player1-3]

Die Nummerierung beginnt mit der niedrigsten Nummer der HDMI-Buchsen des Fernsehers, an die mindestens zwei Geräte des gleichen Typs angeschlossen sind. Wenn beispielsweise zwei Recorder an die Buchsen HDMI2 und HDMI3 angeschlossen sind, wird der an die Buchse HDMI2 angeschlossene Recorder als [Recorder1] angezeigt, und der an die Buchse HDMI3 angeschlossene Recorder wird als [Recorder2] angezeigt.

■ Bei Zugriff auf ein nicht mit VIERA Link kompatibles Gerät

VIERA Link-Menü

Pause Live TV	Start
Direct TV Rec	Start
VIERA Link Einstellungen	Recorder
Lautsprecher Auswahl	Heimkino

Der Typ des angeschlossenen Gerätes wird angezeigt. Sie können auf das Menü des angeschlossenen Gerätes zugreifen. Eine Bedienung ist jedoch nicht möglich. Verwenden Sie die Fernbedienung des angeschlossenen Gerätes zur Bedienung.

Lautsprechersteuerung [Lautsprecher Auswahl]

Die Lautsprecher einer Heimkinoanlage können über die Fernbedienung dieses Fernsehers eingestellt werden (dazu richten Sie den Geber der Fernbedienung auf den Fernbedienungssignal-Sensor an der Frontplatte des Fernsehers).

- Sollte es zu Problemen kommen, überprüfen Sie die Einstellungen und die Geräte
 - „Übersicht über die Q-Link- und VIERA Link-Funktionen“ (S. 80, 81), „Vorbereitungen“ (S. 83)



1 Zeigen Sie [VIERA Link-Menü] an



2 Wählen Sie [Lautsprecher Auswahl]

VIERA Link-Menü	
Pause Live TV	Start
Direct TV Rec	Start
VIERA Link Einstellungen	Recorder
Lautsprecher Auswahl	Heimkino

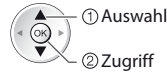

3 Stellen Sie [Heimkino] oder [TV] ein



[Heimkino]

Player-Kinoanlage, Blu-ray Disc-Kinoanlage oder Verstärker werden automatisch eingeschaltet, sofern sich das betreffende Gerät im Bereitschaftsmodus befindet, und die Heimkino-Lautsprecher an die Anlage angeschlossen sind.

- Lautstärke aufwärts / abwärts



- Stummschaltung



- Der Ton der Lautsprecher des Fernsehers wird stummgeschaltet.
- Nach Ausschalten des Zusatzgerätes sind die Lautsprecher des Fernsehers wieder aktiv.

[TV]

Die Lautsprecher des Fernsehers sind aktiv.

Multikanal-Ton

Für Wiedergabe von mehrkanaligem Ton (z. B. im 5.1-kanaligen Dolby Digital-Format) über einen Verstärker, stellen Sie Anschlüsse sowohl über ein HDMI-Kabel als auch über ein optisches Digitalaudiokabel her (S. 81) und wählen Sie dann die Einstellung [Heimkino]. Wenn Ihr Verstärker über die Funktion „HDAVI Control 5“ verfügt, können Sie ihn nur über ein HDMI-Kabel anschließen. Schließen Sie den Verstärker in diesem Fall an den HDMI2-Anschluss des Fernsehers an. Für mehrkanalige Wiedergabe von einem DIGA-Recorder verbinden Sie den DIGA-Recorder über ein HDMI-Kabel mit dem Verstärker (S. 81).

Hinweis

- Abhängig vom angeschlossenen Gerät kann es vorkommen, dass diese Funktionen nicht einwandfrei arbeiten.
- Nach Umschalten des Eingangsmodus kann es vorkommen, dass mehrere Sekunden verstreichen, bevor Bild- und Tonausgabe beginnen.
- Eine einfache Wiedergabe ist u. U. über die Fernbedienung der Player-Heimkinoanlage, der Blu-ray Disc-Heimkinoanlage oder des Verstärkers möglich. Bitte schlagen Sie dazu in der Bedienungsanleitung des betreffenden Gerätes nach.
- Bei „HDAVI Control 5“ handelt es sich um die neueste Norm (Stand: Dezember 2010) für Geräte, die die HDAVI Control-Funktion unterstützen. Diese Norm ist mit bisherigen HDAVI-Geräten kompatibel.
- Überprüfen der HDAVI Control-Version dieses Fernsehers ► [Systeminformationen] (S. 44)

Zusatzgeräte

Die nachstehenden Diagramme zeigen empfohlene Beispiele für den Anschluss verschiedener Zusatzgeräte an den Fernseher. Informationen über weitere Anschlüsse finden Sie in der Bedienungsanleitung des jeweils anzuschließenden Gerätes, in der Tabelle (S. 91) sowie im Abschnitt „Technische Daten“ (S. 102, 103).

Aufzeichnung / Wiedergabe

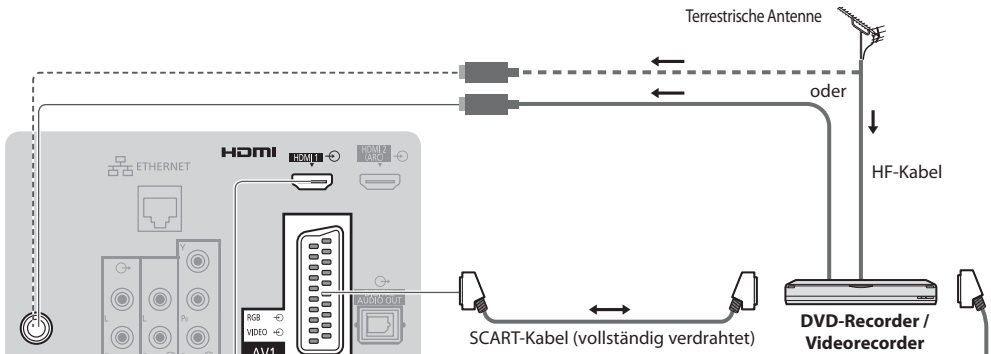

Betrachten von Sendungen über Satellit

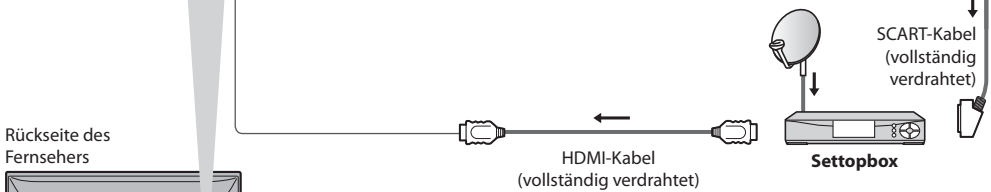

HDMI-Gerät

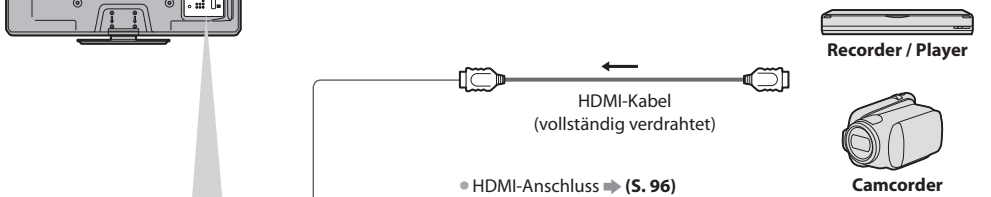

Wiedergabe von DVDs

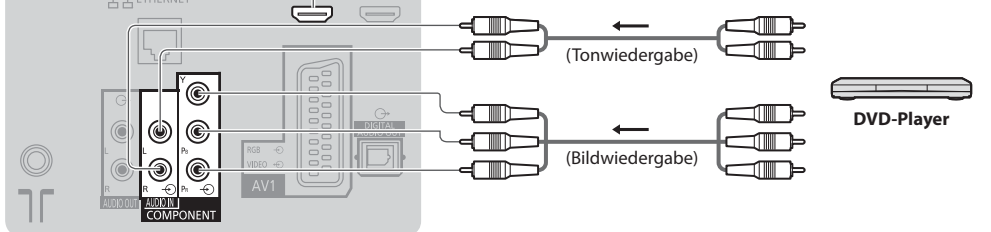

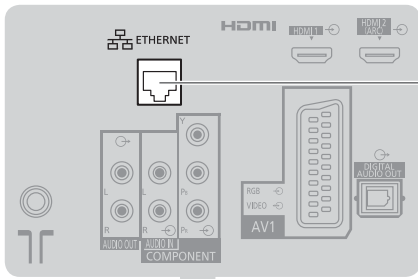

Netzwerk (verkabelt)

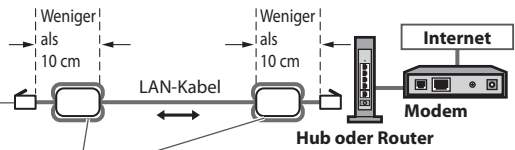

Ferritkern (mitgeliefert)

Installieren des Ferritkerns

①

Ziehen Sie die Laschen (an zwei Positionen) zurück

②

Wickeln Sie das Kabel zweimal um den Ferritkern

③

Kabel durchstecken und schließen

Seitenwand des Fernsehers



USB-Datenträger



Rückseite des Fernsehers

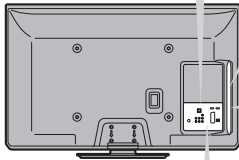

Seitenwand des Fernsehers

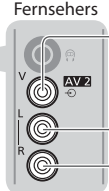

Camcorder / Videospielkonsole

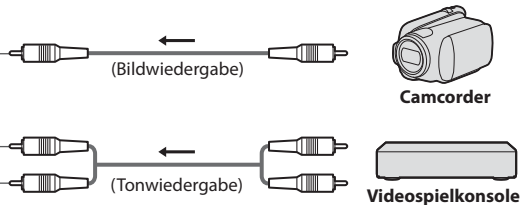

Wiedergabe über separate Lautsprecher

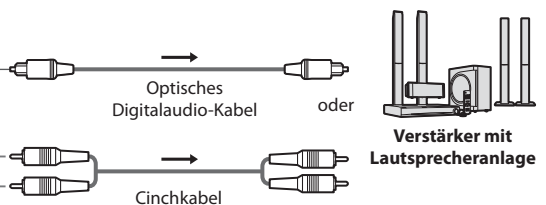

Für Wiedergabe von mehrkanaligem Ton (z. B. im 5,1-kanaligen Dolby Digital-Format) schließen Sie das Zusatzgerät an den Verstärker an. Einzelheiten zu den Anschlüssen finden Sie in den Bedienungsanleitungen des Zusatzgerätes und des Verstärkers.

Rückseite des Fernsehers

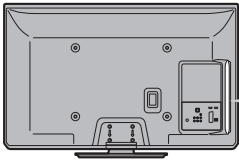

Seitenwand des Fernsehers



Kopfhörer

(M3-Stereo-Minstecker)



Einstellen der Lautstärke

➔ [Kopfhörerlautstärke] (S. 39)

Für den Anschluss an die verschiedenen Buchsen geeignete Zusatzgeräte

Aufzeichnung / Wiedergabe (Gerät)	Buchse							
	AV1	AV2	COMPONENT	AUDIO OUT	DIGITAL AUDIO OUT	ETHERNET	HDMI 1 - 3	USB 1 - 2
Aufzeichnung / Wiedergabe von Videocassetten / DVDs (Videorecorder / DVD-Recorder)	<input type="radio"/>							
Wiedergabe von 3D-Inhalten (Blu-ray Disc-Player)							<input type="radio"/>	
Betrachten von Sendungen über Satellit (Settopbox)	<input type="radio"/>	<input type="radio"/>					<input type="radio"/> *1	
Wiedergabe von DVDs (DVD-Player)	<input type="radio"/>	<input type="radio"/>	<input type="radio"/>				<input type="radio"/>	
Wiedergabe von Camcorder-Bildern (Videokamera)	<input type="radio"/>	<input type="radio"/>					<input type="radio"/>	
Videospiele (Videospielekonsole)	<input type="radio"/>	<input type="radio"/>					<input type="radio"/>	
Verwendung eines Verstärkers mit Lautsprecheranlage				<input type="radio"/>	<input type="radio"/>		<input type="radio"/> *2	
Verwendung von Netzwerkdiensten						<input type="radio"/>		<input type="radio"/>
Q-Link	<input type="radio"/>							
VIERA Link	<input type="radio"/> (mit HDMI)						<input type="radio"/>	
Direkte TV-Aufzeichnung	<input type="radio"/>						<input type="radio"/>	

○ : Empfohlener Anschluss

*1 : Verwenden Sie HDMI1 für die automatische Eingangsumschaltung.

*2 : Verwenden Sie HDMI2 für den Anschluss eines Verstärkers. Diese Verbindung bezieht sich auf die Verwendung eines Verstärkers mit ARC (Audio Return Channel)-Funktion.

Technische Informationen

Auto

Das Bildformat und Bildseitenverhältnis kann automatisch gewählt werden, so dass ein optimales Wiedergabebild erhalten wird. ➔ (S. 21)

Bildseitenverhältnis-Steuersignal

[Breitbild] wird links oben auf dem Bildschirm angezeigt, wenn dem Fernseher ein Breitbild-Steuersignal (WSS) oder ein Steuersignal über eine SCART- oder HDMI-Buchse zugeleitet wird.

Das Bildseitenverhältnis wird automatisch auf das geeignete Breitbildformat, 16:9 oder 14:9, umgeschaltet. Diese Funktion steht bei allen Bildseitenverhältnissen zur Verfügung.

Eingangsbuchse	Eingangssignalformat	Bildseitenverhältnis-Steuersignal	
		Breitbild-Steuersignal (WSS)	Steuersignal über SCART-Buchse (Stift 8) / HDMI-Buchse
Kabel HF	DVB-C	<input type="radio"/>	
	DVB-T	<input type="radio"/>	
	PAL B, G, H, I	<input type="radio"/>	
	PAL D, K	<input type="radio"/>	
	SECAM B, G	<input type="radio"/>	
	SECAM L, L'	<input type="radio"/>	
	SECAM D, K	<input type="radio"/>	
	PAL 525/60 6,5 MHz	-	
	PAL 525/60 6,0 MHz	-	
	PAL 525/60 5,5 MHz	-	
	M.NTSC 6,5 MHz	-	
	M.NTSC 6,0 MHz	-	
M.NTSC 5,5 MHz	-		
AV1 / AV2 (Composite)	PAL	<input type="radio"/>	<input type="radio"/>
	SECAM	<input type="radio"/>	<input type="radio"/>
	PAL 525/60	-	<input type="radio"/>
	M.NTSC	-	<input type="radio"/>
	NTSC	-	<input type="radio"/>
COMPONENT	525 (480) / 60i, 60p	-	
	625 (576) / 50i, 50p	<input type="radio"/>	
	750 (720) / 60p, 50p	-	
	1.125 (1.080) / 60i, 50i	-	
HDMI1 HDMI2 HDMI3	525 (480) / 60i, 60p	-	<input type="radio"/>
	625 (576) / 50i, 50p	-	<input type="radio"/>
	750 (720) / 60p, 50p	-	<input type="radio"/>
	1.125 (1.080) / 60i, 50i	-	<input type="radio"/>
	1.125 (1.080) / 60p, 50p, 24p	-	<input type="radio"/>

Auto-Modus

Im Auto-Modus wird das Bildseitenverhältnis optimal so justiert, dass das Bild den gesamten Bildschirm ausfüllt. Dies erfolgt anhand eines vierstufigen Verfahrens (WSS, Steuersignal über eine SCART- / HDMI-Buchse, Erkennung des Letterbox-Formats oder bildschirmfüllende Anzeige), um das Seitenverhältnis zu bestimmen.

Bei einem dunklen Bild kann dieser Vorgang mehrere Minuten beanspruchen.

Letterbox-Erkennung:

Wenn schwarze Balken am oberen und unteren Bildschirmrand erfasst werden, wählt der Auto-Modus das am besten geeignete Bildseitenverhältnis und erweitert das Bild, so dass es den gesamten Bildschirm ausfüllt.

Wenn keine Bildseitenverhältnis-Steuersignale erfasst werden, verbessert der Auto-Modus das Bild für optimalen Genuss beim Betrachten.

Hinweis

- Das Bildseitenverhältnis variiert je nach Programmmaterial usw. Wenn das Bildseitenverhältnis größer als das Standard-Breitformat 16:9 ist, erscheinen möglicherweise schwarze Balken am oberen und unteren Bildschirmrand.
- Falls bei Wiedergabe einer Breitbild-Aufzeichnung mit einem Videorecorder ein ungewöhnliches Bildformat angezeigt wird, justieren Sie die Spurlage am Videorecorder. Bitte schlagen Sie in der Bedienungsanleitung des Videorecorders nach.

Unterstützte Dateiformate im Mediaplayer

■ Foto

Format	Dateierweiterung	Bildauflösung (Pixel)	Einzelheiten / Einschränkungen
JPEG	.jpg .mpo	8 × 8 bis 30.719 × 17.279	DCF*1 und EXIF*2 Standards Sub-sampling : 4:4:4, 4:2:2, 4:2:0 ● Progressives JPEG wird nicht unterstützt.

*1 : Design rule for Camera File system - Von der Japan Electronics and Information Technology Industries Association (JEITA) aufgestellte vereinheitlichte Norm.

*2 : Exchangeable Image File - Dateiformat digitaler Kameras

■ Video

Container	Dateierweiterung	Videocode	Audiocode	Einzelheiten / Einschränkungen
SD-Video	.mod	MPEG1 MPEG2	MPEG Dolby Digital	SD-Video Standard Ver. 1.3 (Entertainment Video Profile) ● Die Daten können möglicherweise nicht gelesen werden, wenn die Ordnerstruktur auf dem Gerät geändert wird.
AVCHD	.mts	H.264	Dolby Digital	AVCHD Standard (einschließlich 3D-Videos, die mit einer 3D-fähigen Videokamera aufgenommen wurden) ● Die Daten können möglicherweise nicht gelesen werden, wenn die Ordnerstruktur auf dem Gerät geändert wird.
AVI	.avi .divx	DIV3 DIV4 DIVX DX50 DIV6 XviD MPEG4 SP / ASP	MPEG MP3 Dolby Digital	● Zertifiziert, um eine DivX Plus HD-Videodatei im Media Player abzuspielen Für Einzelheiten über DivX ➔ „DivX“ (S. 94)
MKV	.mkv	H.264 BP / MP / HP	MPEG MP3 Dolby Digital DTS-Kern	
ASF	.asf .wmv	Windows Media Video Ver. 9 VC-1	WMA	● Kopiergeschützte Dateien können nicht wiedergegeben werden. ● WMA Pro und WMA Lossless werden nicht unterstützt.
MP4	.mp4	H.264 BP / MP / HP	AAC MP3 Dolby Digital	● Dieser Fernseher unterstützt diesen Container, wenn er mit Panasonic-Geräten aufgenommen wurde. Einzelheiten hierzu finden Sie in der Bedienungsanleitung des Gerätes.
MOV	.mov	MotionJPEG H.264 BP / MP / HP	Lineare PCM (RAW / TWOS / SOWT) AAC MP3 Dolby Digital	● Dieser Fernseher unterstützt Motion JPEG, das mit einer Panasonic LUMIX Kamera*3 aufgenommen wurde.
PS	.mpg .mpeg	MPEG1 MPEG2	MPEG MP3 Linear PCM	–

*3 : Einige Geräte von vor 2004 können eventuell nicht dafür verwendet werden. Die Kompatibilität mit zukünftigen Geräten kann nicht garantiert werden.

■ Musik

Code	Dateierweiterung	Einschränkungen
MP3	.mp3	–
AAC	.m4a	• Kopiergeschützte Dateien können nicht wiedergegeben werden.
WMA	.wma	• Kopiergeschützte Dateien können nicht wiedergegeben werden. • WMA Pro und WMA Lossless werden nicht unterstützt.

Hinweis

- Einige Dateien werden u. U. auch dann nicht wiedergegeben, wenn sie diese Bedingungen erfüllen.
- Die Verwendung von Zweibyte-Zeichen und sonstigen Spezialcodes als Daten ist nicht zulässig.
- Der Datenträger kann möglicherweise nicht mehr mit dem Fernseher verwendet werden, wenn die Datei- oder Ordernamen geändert werden.

DivX

DivX Certified® zur Wiedergabe von DivX® und DivX Plus™ HD (H.264/MKV) -Video bis zu HD 1.080p, einschließlich Premium-Inhalten. INFORMATIONEN ÜBER DIVX VIDEO :

DivX® ist ein digitales Videoformat erstellt von DivX, Inc. Dies ist ein offizielles DivX Certified® Gerät für die Wiedergabe von DivX-Videos. Besuchen Sie divx.com, um mehr Informationen sowie Software-Tools zum Konvertieren Ihrer Dateien in DivX-Video zu erhalten.

Untertiteltextdatei von DivX

Untertitelformat - MicroDVD, SubRip, TMLayer

- Die DivX-Videoeatei und die Untertitel-Textdatei befinden sich im gleichen Ordner, und die Dateinamen sind bis auf die Erweiterung die gleichen.
- Wenn sich mehrere Untertitel-Textdateien im gleichen Ordner befinden, werden sie in folgender Reihenfolge angezeigt: „.srt“, „.sub“, „.txt“.
- Zum Bestätigen oder Ändern des aktuellen Untertitelstatus während der Wiedergabe von DivX-Inhalt drücken Sie auf die Taste OPTION, um das Optionsmenü anzuzeigen.
- Abhängig von den zum Erstellen der Datei verwendeten Methoden oder vom Aufzeichnungsstatus werden möglicherweise nur Teile der Untertitel angezeigt, oder es werden überhaupt keine Untertitel angezeigt.

Hinweis

- Je nach Art der Anfertigung der SD-Karte oder des USB-Flash-Speichers werden Dateien und Ordner möglicherweise nicht in der von Ihnen festgelegten Reihenfolge angezeigt.
- Je nach Art der Erstellung der Dateien und je nach Ordnerstruktur werden die Dateien und Ordner möglicherweise nicht angezeigt.
- Wenn viele Dateien und/oder Ordner vorhanden sind, dauert der Vorgang möglicherweise eine Weile oder einige Dateien werden möglicherweise nicht angezeigt oder können nicht wiedergegeben werden.

INFORMATIONEN ÜBER DIVX VIDEO-ON DEMAND :

Das DivX Certified®-Gerät muss registriert werden, um erworbene DivX Video-on-Demand-(VOD)-Filme wiederzugeben. Um Ihren Registrierungscode zu erhalten, suchen Sie den Bereich DivX VOD im Setup-Menü. Gehen Sie zu vod.divx.com, um weitere Informationen zur Fertigstellung Ihrer Registrierung zu erhalten.

Zum Anzeigen des DivX VOD-Registrierungscodes

- ➔ [DivX® VOD] im Setup-Menü (S. 43)
- Wenn Sie einen neuen Registrierungscode generieren möchten, müssen Sie die Registrierung des aktuellen Registrierungscode aufheben. Wenn Sie einen DivX VOD-Inhalt ein Mal wiedergegeben haben, erscheint im Setup-Menü unter [DivX® VOD] die Bestätigungsanzeige zum Aufheben der Registrierung. Wenn Sie auf der Bestätigungsanzeige OK auswählen, wird der Code zur Aufhebung der Registrierung generiert, so dass Sie die Inhalte, die Sie mit dem aktuellen Registrierungscode erworben haben, nicht mehr wiedergeben können. Sie erhalten einen neuen Registrierungscode, indem Sie auf der Anzeige zur Aufhebung der Registrierung OK auswählen.
- Wenn Sie DivX VOD-Inhalt mit einem anderen Registrierungscode als dem des Fernsehgerätes erwerben, können Sie diesen Inhalt nicht wiedergeben. ([Ihr Gerät ist nicht zur Wiedergabe von DivX-geschütztem Video berechtigt.] wird angezeigt.)

Hinweis zu DivX-Inhalt, der nur einige Male wiedergegeben werden kann

Bestimmter DivX VOD-Inhalt kann nicht unbegrenzt wiedergegeben werden.

Bei der Wiedergabe eines solchen Inhalts wird die verbleibende Anzahl an Wiederholungen angezeigt. Dieser Inhalt kann nicht mehr wiedergegeben werden, wenn die verbleibende Anzahl an Wiederholungen Null beträgt. ([Dieser DivX-Rental ist abgelaufen.] wird angezeigt.)

- Bei der Wiedergabe dieser Inhalte wird die Anzahl der verbleibenden Wiedergaben unter einer der folgenden Bedingung um Eins reduziert:
 - Wenn Sie die aktuelle Anwendung beenden.
 - Wenn Sie andere Inhalte wiedergeben.
 - Wenn Sie zum nächsten oder vorherigen Inhalt gehen.

Geräte für Aufzeichnung und Wiedergabe

■ SD-Karte (zum Abspielen im Media Player)

Kartenformat : SDXC-Speicherkarte - exFAT SDHC-Speicherkarte / SD-Speicherkarte - FAT16 oder FAT32
 Kompatible Kartentypen (maximale Speicherkapazität): SDXC-Karte (64 GB), SDHC-Karte (32 GB), SD-Karte (2 GB), miniSD-Karte (2 GB) (mit miniSD-Adapter)

- Bei Verwendung einer miniSD-Karte muss diese grundsätzlich gemeinsam mit dem Adapter eingesetzt / entfernt werden.
- Neueste Informationen zu den verschiedenen Kartentypen finden Sie auf der folgenden Website. (Nur auf Englisch)
<http://panasonic.jp/support/global/cs/tv/>
- Verwenden Sie eine SD-Karte, die den SD-Standards entspricht. Anderenfalls kann es zu einer Fehlfunktion des Fernsehers kommen.

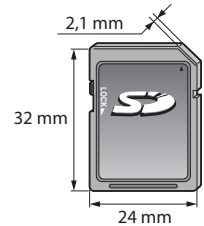

■ USB-Flash-Speicher (zum Abspielen im Media Player)

USB-Flash-Speicher-Format : FAT16, FAT32 oder exFAT

- Eine mittels PC formatierte USB-Festplatte wird vom Media Player nicht unterstützt.

Hinweis

- Daten, die mit einem PC bearbeitet wurden, werden möglicherweise nicht angezeigt.
- Entfernen Sie den Datenträger auf keinen Fall vom Fernseher, während ein Zugriff auf die Daten stattfindet (anderenfalls können der Datenträger oder der Fernseher beschädigt werden).
- Berühren Sie nicht die Kontakte auf dem Datenträger.
- Setzen Sie den Datenträger weder hohem Druck noch Stößen aus.
- Setzen Sie den Datenträger mit der korrekten Ausrichtung ein (anderenfalls kann der Fernseher beschädigt werden).
- Elektromagnetische Störung, statische Elektrizität oder Bedienungsfehler können die Daten oder den Datenträger beschädigen.
- Erstellen Sie in regelmäßigen Abständen Sicherungskopien der aufgezeichneten Daten, um einem Datenverlust oder einem durch eine Funktionsstörung des Fernsehers verursachten Defekt von Daten vorzubeugen. (Panasonic übernimmt keinerlei Haftung für Defekte oder Verluste von aufgezeichneten Daten.)

Informationen über die SCART- und HDMI-Buchsen

AV1 SCART-Anschluss (RGB, VIDEO, Q-Link)

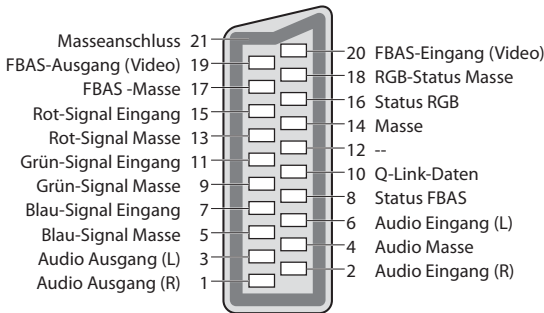

HDMI-Buchse

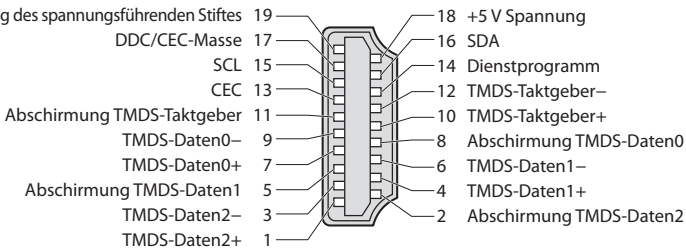

HDMI-Anschluss

Bei HDMI (High-Definition Multimedia Interface) handelt es sich um die erste voll-digitale AV-Schnittstelle in der Unterhaltungselektronik, die eine ohne Datenkomprimierung arbeitende Norm erfüllt.

Die HDMI-Schnittstelle dieses Gerätes gestattet die Wiedergabe von hochauflösenden Digitalbildern und hochwertigem Ton, wenn sie zum Anschluss von Zusatzgeräten an den Fernseher verwendet wird.

HDMI-kompatible Geräte*1 mit einem HDMI- oder DVI-Ausgang, z. B. ein DVD-Player, eine Settopbox oder eine Spielekonsole, können mit einem HDMI-konformen (vollverdrahtetem) Kabel an den HDMI-Ausgang angeschlossen werden.

Verbindungen siehe „Zusatzgeräte“ (S. 89).

Zutreffende HDMI-Funktionen

- Audio-Eingangssignal :
 - 2-kanaliger Linear-PCM-Ton (Abtastfrequenzen – 48 kHz, 44,1 kHz, 32 kHz)
- Video-Eingangssignal :
 - 480i, 480p, 576i, 576p, 720p, 1080i und 1080p
 - ➔ **„Eingangssignale, die angezeigt werden können“ (S. 98)**
Treffen Sie dieselbe Einstellung wie beim digitalen Zubehör.
- PC-Eingangssignal :
 - ➔ **„Eingangssignale, die angezeigt werden können“ (S. 98)**
Passen Sie die Ausgangseinstellung des PC dieser Vorgabe an.
- VIERA Link (HDAVI Control 5)
 - ➔ **[VIERA Link] (S. 83)**
- 3D
- Content Type
- Deep Colour
- x.v.Colour™
- Audio-Rückkanal*2
(nur HDMI2-Anschluss)

DVI-Anschluss

Wenn das Zusatzgerät lediglich mit einem DVI-Ausgang ausgestattet ist, verbinden Sie diesen über ein DVI-HDMI-Adapterkabel mit einer der Buchsen HDMI des Fernsehers*3. Bei Anschluss des DVI-HDMI-Adapterkabels schließen Sie das Audiokabel an die Audio-Eingangsbuchsen dieses Gerätes an (HDMI1 / 2: AUDIO-IN-Buchsen verwenden / HDMI3: AV2-Audio-Buchsen verwenden).

Hinweis

- Audioeinstellungen können im Eintrag [HDMI1 / 2 / 3 Eingang] des Menüs „Toneinstellung“ vorgenommen werden. (S. 40)
- Wenn das angeschlossene Gerät über eine Funktion für Einstellung des Bildseitenverhältnisses verfügt, wählen Sie die Einstellung „16:9“.
- Die HDMI-Buchsen dieses Geräts entsprechen dem „Typ A“.
- Diese HDMI-Buchsen sind mit dem Urheberrechtsschutz-System HDCP (High-Bandwidth Digital Content Protection) kompatibel.
- Zusatzgeräte ohne digitalen Ausgangsanschluss können wahlweise an einem der Eingangsanschlüsse „COMPONENT“ oder „VIDEO“ angeschlossen werden, denen analoge Signale zugeleitet werden können.
- Dieser Fernseher verfügt über die integrierte HDMI™-Technologie.

*1 : Mit HDMI kompatible Geräte sind mit dem HDMI-Logo gekennzeichnet.

*2 : ARC (Audio Return Channel) ist eine Funktion, mit der Sie digitale Tonsignale über ein HDMI-Kabel übertragen können.

*3 : Im Fachhandel erhältlich.

USB-Verbindung

- Es wird empfohlen, den USB-Flash-Speicher direkt mit den USB-Anschlüssen des Fernsehers zu verbinden.
- Einige USB-Datenträger oder USB-Hubs können mit diesem Fernseher möglicherweise nicht verwendet werden.
- Sie können keine Datenträger über das USB-Kartenlesegerät anschließen.
- Sie können nicht zwei oder mehr Datenträger der gleichen Art gleichzeitig verwenden, außer einen USB-Flash-Speicher.
- Zusätzliche Informationen zu USB-Geräten finden Sie auf der folgenden Webseite. (Nur auf Englisch)
<http://panasonic.jp/support/global/cs/tv/>

USB-Tastatur

- USB-Tastaturen, die einen Treiber benötigen, werden nicht unterstützt.
- Ändern des Sprachtyps ➔ **[Layout USB-Tastatur] (S. 44)**
- Je nach Art der angeschlossenen Tastatur oder dem Tastaturlayout werden die Textzeichen möglicherweise nicht richtig auf dem Fernsehbildschirm angezeigt.
- Einige Tasten der USB-Tastatur können mit Bedienelementen der Fernbedienung übereinstimmen.

USB-Tastatur	Fernbedienung	USB-Tastatur	Fernbedienung
↑ / ↓ / ← / →	Cursortasten	F2	VIERA TOOLS
Eingabe	OK	F3	MENU
Rücktaste	BACK/RETURN	F4	INPUT (AV)
Esc	EXIT	F5 / F6	Kanal auf/ab
0 - 9 / Zeichen	Zifferntasten	F7 / F8	Verringern/Erhöhen der Lautstärke
F1	GUIDE	F9 / F10 / F11 / F12	Farbige Tasten

Gamepad

- Auf der folgenden Webseite finden Sie die Gamepads, die für den Betrieb mit diesem Fernsehgerät getestet wurden. (Nur auf Englisch)
<http://panasonic.jp/support/global/cs/tv/>
- Einige Tasten von Spielesteuerungen können mit Bedienelementen der Fernbedienung übereinstimmen.

Beispiel:

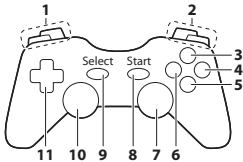

	Fernbedienung		Fernbedienung
1	Erhöhen / Verringern der Lautstärke	7	VIERA TOOLS
2	Erhöhen / Verringern der Programmpositions-Nummer	8	EXIT
3	GUIDE	9	INPUT (AV)
4	OK	10	MENU
5	BACK/RETURN	11	Cursortasten
6	VIERA Connect		

Zeichentabelle für Zifferntasten

Bei der Einstellung von Einträgen mit wahlfreier Eingabe können Sie Zeichen über die Zifferntasten eingeben.

Benutzereingabe

Name																			
A	B	C	D	E	F	G	H	I	J	K	L	M	N	O	P	Q	R	S	T
U	V	W	X	Y	Z	Ä	Ö	Ü	ß	:	!	#	()	+	-	.	*	
a	b	c	d	e	f	g	h	i	j	k	l	m	n	o	p	q	r	s	t
u	v	w	x	y	z	ä	ö	ü	0	1	2	3	4	5	6	7	8	9	_

1	2	3
4	5	6
7	8	9
0		

Betätigen Sie eine Zifferntaste so oft, bis das gewünschte Zeichen erreicht wird.

- Nach 1 Sekunde wird das gewählte Zeichen automatisch eingegeben.
- Das Zeichen kann auch eingegeben werden, indem die Taste OK oder eine andere Zifferntaste innerhalb von 1 Sekunde gedrückt wird.

Zeichentabelle:

Zifferntasten	Anzahl der Betätigungen										
	1	2	3	4	5	6	7	8	9	10	11
1	.	1	!	:	#	+	-	*	_	()
2	a	b	c	2	A	B	C	ä	Ä		
3	d	e	f	3	D	E	F				
4	g	h	i	4	G	H	I				
5	j	k	l	5	J	K	L				
6	m	n	o	6	M	N	O	ö	Ö		
7	p	q	r	7	P	Q	R	S	ß		
8	t	u	v	8	T	U	V	ü	Ü		
9	w	x	y	9	W	X	Y	Z			
0	Leerzeichen	0									

Eingangssignale, die angezeigt werden können

COMPONENT (Y, P_B, P_R), HDMI

Signalbezeichnung	COMPONENT	HDMI
525 (480) / 60i, 60p	<input type="radio"/>	<input type="radio"/>
625 (576) / 50i, 50p	<input type="radio"/>	<input type="radio"/>
750 (720) / 60p, 50p	<input type="radio"/>	<input type="radio"/>
1.125 (1.080) / 60i, 50i	<input type="radio"/>	<input type="radio"/>
1.125 (1.080) / 60p, 50p, 24p	<input type="radio"/>	<input type="radio"/>

Marke : Geeignetes Eingangssignal

PC (von HDMI-Anschluss)

Signalbezeichnung	SignalbezeichnungHorizontale Frequenz (kHz)	Vertikale Frequenz (Hz)
640 × 480 bei 60 Hz	31,47	60,00
1.280 × 720 bei 60 Hz	45,00	60,00
1.920 × 1.080 bei 60 Hz	67,50	60,00

Das für die PC-Buchse geeignete Eingangssignal ist grundsätzlich mit dem HDMI-Standardtakt kompatibel.

Hinweis

- Oben nicht aufgeführte Signale werden möglicherweise nicht einwandfrei angezeigt.
- Die oben aufgeführten Signale werden für optimale Wiedergabe auf dem Fernsehschirm umformatiert.
- Da PC-Signale zur Anzeige vergrößert oder komprimiert werden, ist eine Anzeige von kleinen Details mit ausreichender Klarheit u. U. nicht möglich.

Häufig gestellte Fragen

Bevor Sie im Störfall den Kundendienst in Anspruch nehmen, überprüfen Sie bitte die folgenden Hinweise, die in vielen Fällen eine einfache Abhilfemaßnahme bieten.

Falls sich eine Störung anhand der unten angegebenen Abhilfemaßnahmen nicht beseitigen lässt, wenden Sie sich bitte an Ihren Panasonic-Fachhändler.

„Klötzchenbildung“, eingefrorene oder ausgeblendete Bilder im DVB-Modus / Verschnittene Bilder oder Geisterbilder im Analogmodus / Einige Sender können nicht eingestellt werden

- Prüfen Sie Position, Ausrichtung und Verbindung der Antenne.
- Prüfen Sie [Signaleigenschaften] (S. 50). Wenn die [Signalqualität] rot dargestellt wird, ist das DVB-Signal zu schwach.
- Das Wetter wirkt sich auf den Signalempfang aus (starker Regen, Schnee usw.), insbesondere in Gebieten mit schlechtem Empfang. Selbst bei gutem Wetter kann hoher Luftdruck bei manchen Sendern zu schlechtem Empfang führen.
- Aufgrund der bei diesem Fernseher eingesetzten digitalen Empfangstechnologien kann es in bestimmten Fällen trotz einwandfreiem Empfang von analogen Sendern vorkommen, dass die Empfangsqualität von digitalen Sendern beeinträchtigt wird.
- Schalten Sie den Netzschalter des Fernsehers einmal aus und dann wieder ein.
- Falls sich die Störung nicht beseitigen lässt, fragen Sie Ihren Fachhändler oder Diensteanbieter nach der Verfügbarkeit der Dienste.

Im Programmassistenten erscheinen keine Programme.

- Überprüfen Sie die Fernbedienung.
- Justieren Sie die Antenne, um sie auf eine bessere Sende-/Übertragungsstation auszurichten.
- Überprüfen Sie die Bildqualität der analogen Kanäle. Wenn die Bildqualität schlecht ist, überprüfen Sie die Antenne und wenden Sie sich an Ihren Fachhändler.

Keine Bild- und Tonwiedergabe

- Befindet sich der Fernseher im AV-Modus?
- Prüfen Sie nach, dass der richtige Eingangsmodus gewählt ist.
- Prüfen Sie nach, dass das Netzkabel an eine Netzsteckdose angeschlossen und der Fernseher eingeschaltet ist.
- Überprüfen Sie die Einstellungen des Menüs „Bildeinstellung“ (S. 36 - 38) und die Lautstärke.
- Prüfen Sie nach, dass alle erforderlichen Kabel angeschlossen und alle Anschlüsse fest hergestellt worden sind.

Auto Aspekt

- Bei Wahl der Einstellung „Auto“ wird das Bildseitenverhältnis automatisch so justiert, dass das Bild den gesamten Bildschirm ausfüllt. ➔ (S. 92)
- Betätigen Sie die Taste ASPECT, wenn Sie das Bildseitenverhältnis manuell ändern möchten. ➔ (S. 21)

Schwarzweißbild

- Überprüfen Sie, ob der Ausgang des Zusatzgerätes mit dem Eingang des Fernsehers übereinstimmt. Beim Verbinden mittels SCART bitte darauf achten, dass die Ausgangseinstellung des externen Geräts nicht „S-Video“ ist.

Die Anzeige von Sendernummer, Eingangsmodus(z. B. EC/AV) verbleibt auf dem Bildschirm

- Sie können mit der Taste „i“ diese Meldungen einfach löschen. Drücken Sie die Taste erneut, um die vorige Meldung wieder anzuzeigen.

Die Q-Link-Funktion arbeitet nicht.

- Überprüfen Sie das SCART-Kabel und den Anschluss. Stellen Sie außerdem den Eintrag [AV1 Ausgang] im Menü Setup richtig ein. ➔ (S. 40)

[VIERA Link]-Funktion arbeitet nicht, und eine Fehlermeldung wird angezeigt.

- Überprüfen Sie den Anschluss. ➔ (S. 80, 81)
- Schalten Sie zunächst das angeschlossene Gerät und dann den Fernseher ein. ➔ (S. 83)

Die Aufzeichnung startet nicht sofort.

- Überprüfen Sie die Einstellungen des Recorders. Einzelheiten hierzu finden Sie in der Bedienungsanleitung des Recorders.

Kontrastreduzierung

- In den folgenden Situationen wird der Kontrast automatisch verringert, wenn mehrere Minuten lang kein Bedienungsvorgang stattfindet:
 - Keine Zuleitung eines Signals im DVB- oder AV-Modus
 - Ein gesperrtes Programm wurde gewählt
 - Ein ungültiges Programm wurde gewählt
 - Ein Radiodienst wurde gewählt
 - Bei Anzeige eines Menüs
 - Miniaturbild oder Standbild bei der Bedienung des Media Players

	Störung	Abhilfemaßnahmen
Bildstörungen	Gestörtes, stark verrauschtes Bild	<ul style="list-style-type: none"> • Stellen Sie den Eintrag [P-NR] im Menü Bildeinstellung ein (um Bildrauschen zu beseitigen). ➔ (S. 37) • Prüfen Sie nach, ob sich eingeschaltete Elektrogeräte oder Motoren (Auto, Motorrad, Leuchtstoffröhre) in der Nähe befinden.
	Kein Bild	<ul style="list-style-type: none"> • Ist [Kontrast], [Helligkeit] oder [Farbe] im Menü Bildeinstellung auf den Minimalwert eingestellt? ➔ (S. 36)
	Verschwommenes oder verzerrtes Bild (kein Ton oder Ton zu leise)	<ul style="list-style-type: none"> • Stimmen Sie alle Sender erneut ab. ➔ (S. 45 - 46)
Ton	Ein ungewöhnliches Bild erscheint auf dem Bildschirm.	<ul style="list-style-type: none"> • Schalten Sie den Netzschalter des Fernsehers einmal aus und dann wieder ein. • Falls die Störung auch weiterhin besteht, setzen Sie alle Einstellungen zurück ➔ [Werkseinstellungen] (S. 60)
	Kein Ton	<ul style="list-style-type: none"> • Ist die „Stummschaltung“ aktiviert? ➔ (S. 9) • Ist die Lautstärke auf den Minimalpegel eingestellt?
3D	Ton zu leise oder Klang verzerrt	<ul style="list-style-type: none"> • Der Tonsignalempfang ist möglicherweise beeinträchtigt. • Stellen Sie [Audio Empfang] (S. 39) im Tonmenü auf [Mono]. (nur Analog-Modus)
	Keine Wiedergabe von 3D-Bildern	<ul style="list-style-type: none"> • Wurde die 3D Shutterbrille eingeschaltet? • Stellen Sie sicher, dass [3D-Modusauswahl] auf [Ein] gestellt ist. ➔ (S. 31) • Einige 3D-Bildsignale werden möglicherweise nicht automatisch als 3D-Bilder erkannt. Stellen Sie [3D-Modusauswahl (Manuell)] passend zum Bildformat ein. ➔ (S. 31) • Prüfen Sie, dass sich keine Hindernisse zwischen den Infrarotsensoren am Fernseher und der 3D Shutterbrille befinden. Wenn die 3D Shutterbrille für etwa 5 Minuten kein Infrarotsignal empfängt, wird die 3D Shutterbrille automatisch abgeschaltet. • Prüfen Sie den Verfügbarkeitsbereich der 3D Shutterbrille. ➔ (S. 33) • Für einige Personen sind die 3D-Bilder möglicherweise schwer oder gar nicht erkennbar, insbesondere für Personen, deren linkes und rechtes Auge eine unterschiedliche Sehstärke aufweisen. • Ergreifen Sie zum Betrachten von 3D-Bildern die zur Sehkorrektur erforderlichen Maßnahmen (Tragen einer Brille usw.).
	Die 3D Shutterbrille wird automatisch abgeschaltet	<ul style="list-style-type: none"> • Stellen Sie sicher, dass sich keine Hindernisse zwischen den Infrarotsensoren am Fernseher und der 3D Shutterbrille befinden. Achten Sie darauf, dass die 3D Shutterbrille innerhalb des max. Empfangsbereichs benutzt wird (S. 33). Wenn die 3D Shutterbrille für etwa 5 Minuten kein Infrarotsignal empfängt, wird die 3D Shutterbrille automatisch abgeschaltet.
	Ungewöhnliche Wiedergabe der 3D Bilder	<ul style="list-style-type: none"> • Überprüfen Sie die Einstellungen unter [Bild Sequenz] oder [Kantenglätter]. ➔ (S. 33)
	Die Anzeigelampe leuchtet nicht, wenn die Einschalttaste an der 3D Shutterbrille gedrückt wird	<ul style="list-style-type: none"> • Möglicherweise ist die Batterie leer oder beinahe leer. Tauschen Sie sie aus.
	Ungewöhnlicher Ton	<ul style="list-style-type: none"> • Stellen Sie den Audioausgang am angeschlossenen Gerät auf die Ausgabe von „2-kanaligem Linear-PCM-Ton“ ein. • Überprüfen Sie die Einstellung [HDMI1 / 2 / 3 Eingang] im Tonmenü. ➔ (S. 40) • Wenn eine Tonstörung bei Verwendung eines Digitalanschlusses auftritt, stellen Sie einen analogen Tonanschluss her. ➔ (S. 96)
HDMI	Bei Anschluss eines Zusatzgerätes über HDMI-Kabel erscheint ein ungewöhnliches Wiedergabebild auf dem Fernsehschirm.	<ul style="list-style-type: none"> • Prüfen Sie nach, dass das HDMI-Kabel richtig angeschlossen ist. ➔ (S. 89) • Schalten Sie den Fernseher und das Zusatzgerät einmal aus und dann wieder ein. • Prüfen Sie nach, ob dem Fernseher ein Eingangssignal vom Zusatzgerät zugeleitet wird. ➔ (S. 98) • Verwenden Sie ein Zusatzgerät, das mit der Norm EIA/CEA-861/861D kompatibel ist.

	Störung	Abhilfemaßnahmen
Netzwerk	Netzwerkverbindung nicht möglich	<ul style="list-style-type: none"> ● Prüfen Sie, ob das LAN-Kabel oder der Wireless-LAN-Adapter richtig angeschlossen sind. ➔ (S. 73) ● Überprüfen Sie die Verbindungen und Einstellungen. ➔ (S. 73 - 78) ● Überprüfen Sie die Netzwerkgeräte und die Netzwerkumgebung. ● Möglicherweise ist der Router nicht zur automatischen Ausstellung einer IP-Adresse eingerichtet. Wenn der Netzwerkadministrator es vorzieht, eine IP-Adresse zuzuweisen, legen Sie eine IP-Adresse manuell fest. ➔ (S. 75) ● Der Router verwendet möglicherweise eine MAC-Adressfilterung (Sicherheitseinstellung). Prüfen Sie die MAC-Adresse dieses Fernsehers (S. 78) und stellen Sie den Router so ein, dass er die Mac-Adresse benutzen kann. ● Wenn das Problem weiterhin besteht, wenden Sie sich an Ihren Internetdienstanbieter oder Ihr Telekommunikationsunternehmen.
	VIERA Connect kann nicht bedient werden	<ul style="list-style-type: none"> ● Überprüfen Sie die Verbindungen und Einstellungen. ➔ (S. 73 - 78) ● Der Server oder die Anschlussleitung ist möglicherweise im Moment überlastet/belegt.
Sonstiges	Der Fernseher lässt sich nicht einschalten.	<ul style="list-style-type: none"> ● Prüfen Sie nach, dass das Netzkabel an eine Netzsteckdose angeschlossen sind.
	Der Fernseher schaltet selbsttätig in den Bereitschaftsmodus um.	<ul style="list-style-type: none"> ● Die automatische Standby-Funktion ist aktiviert. ➔ (S. 10) ● Der Fernseher schaltet ca. 30 Minuten nach Ende eines analogen Programms auf den Bereitschaftsmodus um.
	Die Fernbedienung funktioniert nicht oder mit Unterbrechungen.	<ul style="list-style-type: none"> ● Sind die Batterien polaritätsrichtig eingelegt? ➔ (S. 7) ● Ist der Fernseher eingeschaltet? ● Die Batterien sind möglicherweise erschöpft. Wechseln Sie die Batterien aus. ● Richten Sie den Geber der Fernbedienung direkt auf den Fernbedienungs-Signalsensor an der Frontplatte des Fernsehers (im Abstand von maximal 7 m und innerhalb eines Winkels von 30 Grad vor dem Fernseher). ● Stellen Sie den Fernseher so auf, dass der Fernbedienungs-Signalsensor an der Frontplatte weder direkter Sonneneinstrahlung noch anderen starken Lichtquellen ausgesetzt ist.
	Teile des Fernsehers werden heiß	<ul style="list-style-type: none"> ● Auch wenn die Temperatur von Teilen der Front, der Ober- und Seitenwände angestiegen ist, liegt hinsichtlich der Leistung oder Qualität des Produkts keine Beeinträchtigung vor.
	Permanent auf dem Bildschirm leuchtende Punkte	<ul style="list-style-type: none"> ● Aufgrund des bei dieser Technologie angewandten Fertigungsprozesses kann es vorkommen, dass einige Pixel entweder ständig oder überhaupt nicht leuchten. Dabei handelt es sich nicht um eine Funktionsstörung.
	Die Überstrom-Fehlermeldung erscheint	<ul style="list-style-type: none"> ● Möglicherweise verursacht der angeschlossene USB-Datenträger diesen Fehler. Entfernen Sie den Datenträger und schalten Sie den Fernseher mit dem Haupt-Ein/Aus-Schalter aus und anschließend wieder ein. ● Prüfen Sie, ob Fremdkörper in den USB-Anschluss eingedrungen sind.
Eine Fehlermeldung erscheint.	<ul style="list-style-type: none"> ● Folgen Sie den Anweisungen, die auf dem Bildschirm erscheinen. ● Falls sich die Störung nicht beseitigen lässt, wenden Sie sich an Ihren Fachhändler oder einen autorisierten Kundendienst. 	

Technische Daten

		TX-P42UT30E	TX-P50UT30E
Spannungsversorgung		220–240 V Wechselstrom, 50 / 60 Hz	
Maximale Leistungsaufnahme nach IEC60107		270 W	315 W
Durchschnittliche Leistungsaufnahme im Ein-Zustand nach IEC 62087 (Ed. 2)		121 W	167 W
Leistungsaufnahme im Bereitschaftszustand		0,40 W 16,00 W (mit Aufzeichnung)	
Abmessungen (B × H × T)		1.023 mm × 671 mm × 320 mm (mit Sockel) 1.023 mm × 637 mm × 93 mm (nur Fernseher)	1.212 mm × 782 mm × 335 mm (mit Sockel) 1.212 mm × 747 mm × 93 mm (nur Fernseher)
Gewicht		27,5 kg Netto (mit Sockel) 24,0 kg Netto (nur Fernseher)	35,0 kg Netto (mit Sockel) 31,0 kg Netto (nur Fernseher)
Bildschirm	Bildseitenverhältnis	16:9	
	Bildschirmgröße effektiv	106 cm (Diagonale) 921 mm (B) × 518 mm (H)	127 cm (Diagonale) 1.105 mm (B) × 622 mm (H)
	Anzahl der Pixel	2.073.600 (1.920 (B) × 1.080 (H)) [5.760 × 1.080 Punkte]	
Ton	Lautsprecher	(160 mm × 40 mm) × 2, 6 Ω	
	Audioausgang	20 W (10 W + 10 W)	
	Kopfhörer	M3-Stereo-Minibuchse (3,5 mm) × 1	
Empfangssysteme / Empfangsbereiche		PAL B, G, H, I, SECAM B, G, SECAM L, L'	VHF E2 - E12 VHF A - H (Italien) CATV (S01 - S05) CATV S11 - S20 (U1 - U10)
<p>Neueste Informationen zu den verfügbaren Diensten finden Sie auf der folgenden Website. (Nur auf Englisch) http://panasonic.jp/support/global/cs/tv/</p>		PAL D, K, SECAM D, K	VHF R1 - R2 VHF R6 - R12
		PAL 525/60	VHF H1 - H2 (Italien) UHF E21 - E69 CATV S1 - S10 (M1 - M10) CATV S21 - S41 (Hyperband)
		M.NTSC	VHF R3 - R5 UHF E21 - E69
		NTSC (nur AV-Eingang)	Wiedergabe von NTSC-Bändern mit einigen PAL-Videorecordern (VCR) möglich
		DVB-T	Wiedergabe mit M.NTSC-Videorecordern (VCR) möglich
		DVB-C	Wiedergabe mit NTSC-Videorecordern (VCR) möglich
		DVB-C	Digitale terrestrische Programmdienste (MPEG2 und MPEG4-AVC (H.264))
DVB-C	Digitale Kabeldienste (MPEG2 und MPEG4-AVC(H.264))		
Antenneneingang		VHF / UHF	
Betriebsbedingungen		Temperatur : 0 °C - 35 °C Luftfeuchtigkeit : 20 % bis 80 % rel. Feuchte (ohne Kondensatbildung)	
Anschlussbuchsen	AV1 (SCART-Buchse)	21-poliger Anschluss (Audio/Video-Eingang, Audio/Video-Ausgang, RGB-Eingang, Q-Link)	
	AV2-Eingang	VIDEO	RCA PIN Typ × 1 1,0 V[p-p] (75 Ω)
		AUDIO L - R	RCA PIN Typ × 2 0,5 V[rms]
	COMPONENT-Eingang	Y 1,0 V[p-p] (mit Synchronisation) P_B, P_R ±0,35 V[p-p]	
HDMI 1 / 2 / 3 Eingang	Buchsen des Typs A HDMI1 / 3 : 3D, Content Type, Deep Colour, x.v.Colour™ HDMI2 : 3D, Content Type, Audio Return Channel, Deep Colour, x.v.Colour™ ● Dieser Fernseher unterstützt die Funktion „HDAVI Control 5“.		

Anschlussbuchsen	Kartensteckplatz	SD-Kartensteckplatz × 1 Common Interface-Steckplatz (kompatibel mit CI Plus) × 1
	ETHERNET	RJ45, IEEE802.3 10BASE-T / 100BASE-TX
	USB 1 / 2	USB2.0 5 V DC, Max. 500 mA
	AUDIO IN	RCA PIN Typ × 2 0,5 V[rms]
	AUDIO OUT	RCA PIN Typ × 2 0,5 V[rms] (hochomig)
	DIGITAL AUDIO OUT	PCM / Dolby Digital / DTS, Lichtleiter

Hinweis

- Änderungen der äußeren Aufmachung und technischen Daten bleiben jederzeit vorbehalten. Bei den Angaben zum Gewicht und den Abmessungen handelt es sich um Näherungswerte.
- Dieses Gerät entspricht den nachstehend aufgeführten EMC-Normen.
EN55013, EN61000-3-2, EN61000-3-3, EN55020, EN55022, EN55024

Lizenzinformationen

Der Schutz der nachstehend aufgeführten Marken von Unternehmen und Produkten wurde gewahrt, selbst wenn der Text dieser Anleitung keine ausdrückliche Erwähnung der betreffenden Marken enthält.

- Bei „DVB“ und beim „DVB“-Logo handelt es sich um Marken des DVB Project.
- SDXC Logo ist ein Markenzeichen von SD-3C, LLC.
- HDMI, das HDMI-Logo sowie High-Definition Multimedia Interface sind Warenzeichen oder eingetragene Warenzeichen von HDMI Licensing LLC in den Vereinigten Staaten und anderen Ländern.
- Bei HDAVI Control™ handelt es sich um eine Marke von Panasonic Corporation.
- Bei „AVCHD“ und dem „AVCHD“-Logo handelt es sich um Marken von Panasonic Corporation und Sony Corporation.
- Bei x.v.Colour™ handelt es sich um einen Markennamen.
- Hergestellt unter Lizenz von Dolby Laboratories.
Dolby und das Doppel-D-Symbol sind Warenzeichen von Dolby Laboratories.
- Hergestellt unter Lizenz von U.S. Patent #: 5,451,942; 5,956,674; 5,974,380; 5,978,762; 6,487,535 sowie weiteren Patenten, die in den Vereinigten Staaten und anderen Ländern erteilt oder beantragt wurden. DTS und das DTS-Symbol sind eingetragene Warenzeichen, & DTS 2.0+ Digital Out sowie die DTS-Logos sind Warenzeichen von DTS, Inc. Im Lieferumfang des Produkts ist Software enthalten. © DTS, Inc. Alle Rechte vorbehalten.
- VIERA Connect ist eine Marke der Panasonic Corporation.
- Windows ist eine eingetragene Marke der Microsoft Corporation in den Vereinigten Staaten und anderen Ländern.
- DivX®, DivX Certified®, DivX Plus™ HD und zugehörige Logos sind eingetragene Marken der DivX, Inc. und werden unter Lizenz verwendet.
- Der Name Skype, dazugehörige Marken und Logos und das Symbol „S“ sind Marken von Skype Limited.
- QuickTime und das QuickTime-Logo sind Marken oder eingetragene Marken von Apple Inc., daher unter Lizenz verwendet.
- „RealD 3D“ ist eine Marke von RealD. Dieses Produkt ist bis zum 28. August 2011 durch das US-Patent Nr. 5,193,000 geschützt.
- GUIDE Plus+ ist (1) eine eingetragene Marke oder Marke von, (2) hergestellt unter Lizenz von und (3) Bestandteil verschiedener internationaler Patente und Patentanmeldungen im Eigentum oder lizenziert von Rovi Corporation und/oder einer ihrer Tochtergesellschaften.



Benutzerinformation zur Sammlung und Entsorgung von veralteten Geräten und benutzten Batterien



Diese Symbole auf den Produkten, Verpackungen und/oder Begleitdokumenten bedeuten, dass benutzte elektrische und elektronische Produkte und Batterien nicht in den allgemeinen Hausmüll gegeben werden sollen. Bitte bringen Sie diese alten Produkte und Batterien zur Behandlung, Aufarbeitung bzw. zum Recycling gemäß Ihrer Landesgesetzgebung und den Richtlinien 2002/96/EG und 2006/66/EG zu Ihren zuständigen Sammelpunkten.

Indem Sie diese Produkte und Batterien ordnungsgemäß entsorgen, helfen Sie dabei, wertvolle Ressourcen zu schützen und eventuelle negative Auswirkungen auf die menschliche Gesundheit und die Umwelt zu vermeiden, die anderenfalls durch eine unsachgemäße Abfallbehandlung auftreten können.



Wenn Sie ausführlichere Informationen zur Sammlung und zum Recycling alter Produkte und Batterien wünschen, wenden Sie sich bitte an Ihre örtlichen Verwaltungsbehörden, Ihren Abfallsorgungsdienstleister oder an die Verkaufseinrichtung, in der Sie die Gegenstände gekauft haben. Gemäß Landesvorschriften können wegen nicht ordnungsgemäßer Entsorgung dieses Abfalls Strafge­l­der verhängt werden.



Für geschäftliche Nutzer in der Europäischen Union

Wenn Sie elektrische oder elektronische Geräte entsorgen möchten, wenden Sie sich wegen genauerer Informationen bitte an Ihren Händler oder Lieferanten.

[Informationen zur Entsorgung in Ländern außerhalb der Europäischen Union]

Diese Symbole gelten nur innerhalb der Europäischen Union. Wenn Sie solche Gegenstände entsorgen möchten, erfragen Sie bitte bei den örtlichen Behörden oder Ihrem Händler, welches die ordnungsgemäße Entsorgungsmethode ist

Hinweis zum Batteriesymbol (links zwei Symbolbeispiele):

Dieses Symbol kann in Kombination mit einem chemischen Symbol verwendet werden. In diesem Fall erfüllt es die Anforderungen derjenigen Richtlinie, die für die betreffende Chemikalie erlassen wurde.

Cd



Konformitätserklärung (DoC)

Beauftragte Einrichtung:
Panasonic Testing Centre
Panasonic Marketing Europe GmbH
Winsbergring 15, 22525 Hamburg, Germany

Wichtige Informationen

Die Modell- und Seriennummer dieses Gerätes sind auf dem Typenschild an der Rückseite angegeben. Bitte tragen Sie die Seriennummer an der unten dafür vorgesehenen Stelle ein, und bewahren Sie diese Anleitung gemeinsam mit der Quittung als permanenten Kaufnachweis für den Fall eines Diebstahls bzw. Verlustes des Gerätes sowie einer Inanspruchnahme der Garantieleistung sorgfältig auf.

Modellnummer

Seriennummer

Name und Adresse des Herstellers gemäß der Richtlinie 2001/95/EG, umgesetzt durch das GPSG vom 06.01.2004, Paragraph 5 :

Panasonic AVC Networks Czech, s. r. o.
U Panasoniku 1
320 84 Plzeň
Česká republika

Panasonic Corporation

Web Site : <http://panasonic.net>