

## Bedienungsanleitung DVD-Recorder Modell Nr. DMR-EX84C

# DIGA



### Lieber Kunde,

Wir möchten Ihnen für den Kauf dieses Produkts danken. Für optimale Leistung und Sicherheit lesen Sie bitte diese Bedienungsanleitung aufmerksam durch.

Bitte lesen Sie diese Bedienungsanleitung vor dem Anschließen, Inbetriebnehmen oder Einstellen dieses Gerätes vollständig durch. Diese Anleitung bitte aufbewahren.



#### ■ Hinweis zu DVB-Funktionen

- Bei "DVB" und beim "DVB"-Logo handelt es sich um Marken des DVB Project.
- Dieser DVD-Recorder ist mit einer Allgemeinen Schnittstelle ausgestattet. Er kann verschlüsselte Digitale Fernsehprogramme empfangen.
- Der Tuner dieses Geräts ist mit Digitalfernsehen (digitalem CATV-Fernsehen oder digitalem terrestrischem Fernsehen) sowie Analogfernsehtrogrammen kompatibel.

In dieser Betriebsanleitung bedeutet:

**DVB-C:** Funktionen für digitale Kabelprogramme (DVB-C).

**DVB-T:** Funktionen für digitale terrestrische Programme (DVB-T).

**Analogue:** Funktionen für analoge Fernsehprogramme.

#### Hinweis zu den Beschreibungen in der vorliegenden Bedienungsanleitung

- Referenzseiten werden in der Form "⇒ ○○" angegeben.

#### ■ TV-Guide-Typen

TV Guide zeigt die von den Sendeanstalten gelieferten Informationen an.

Für DVB-T oder analoge Fernsehprogramme:

Das System GUIDE Plus+ ist in Deutschland/Österreich erhältlich (Stand Dezember 2010).

- In einigen Regionen der oben aufgeführten Länder steht dieser Dienst unter Umständen nicht zur Verfügung.
- Die versorgten Bereiche können sich unter Umständen ändern.

#### Von diesem Gerät unterstützter Regionalcode

Regionalcodes werden DVD-Recordern und DVD-Videos entsprechend der Regionen zugeteilt, in denen sie verkauft werden.

- Der Regionalcode dieses Gerätes ist "2".
- Das Gerät ermöglicht die Wiedergabe von DVD-Videos, die mit "2" oder "ALL" markiert sind.

Beispiel:



# Sicherheitsmaßnahmen

## WARNUNG

### ■ Gerät

- Zur Reduzierung der Gefahr von Brand, elektrischem Schlag und Beschädigung:
  - Setzen Sie dieses Gerät weder Regen, noch Feuchtigkeit, Tropfen oder Spritzern aus.
  - Stellen Sie keine mit Flüssigkeiten gefüllten Gefäße, wie Vasen, auf dieses Gerät.
  - Ausschliesslich das empfohlene Zubehör verwenden.
  - Entfernen Sie die Abdeckungen nicht.
  - Reparieren Sie dieses Gerät nicht selbst. Wenden Sie sich zur Wartung an qualifiziertes Kundendienstpersonal.
  - Lassen Sie keine Gegenstände aus Metall in dieses Gerät fallen.
  - Stellen Sie keine schweren Gegenstände auf dieses Gerät.

### ■ Netzkabel

- Zur Reduzierung der Gefahr von Brand, elektrischem Schlag und Beschädigung:
  - Gewährleisten Sie, dass die Spannung der Stromversorgung dem auf diesem Gerät angegebenen Wert entspricht.
  - Fügen Sie den Netzstecker vollständig in die Steckdose ein.
  - Ziehen Sie nicht an der Leitung, knicken Sie sie nicht und stellen Sie keine schweren Gegenstände darauf.
  - Fassen Sie den Stecker nicht mit nassen Händen an.
  - Fassen Sie den Stecker beim Herausziehen an seinem Korpus an.
  - Verwenden Sie keinen Netzstecker und keine Steckdose, die beschädigt sind.
- Installieren Sie dieses Gerät so, dass das Netzkabel sofort aus der Steckdose gezogen werden kann, wenn Störungen auftreten.

## ACHTUNG

### ■ Gerät

- Dieses Gerät verwendet einen Laser. Der Gebrauch von Steuerungen oder Einstellungen bzw. das Ausführen von anderen Vorgängen, als denen hier angegebenen, kann zu einer gefährlichen Belastung durch Strahlungen führen.
- Stellen Sie keine Quellen offener Flammen, z.B. brennende Kerzen, auf das Gerät.
- Dieses Gerät kann beim Betrieb Hochfrequenzstörungen auffangen, die durch die Benutzung von Mobiltelefonen verursacht werden. Sollte eine solche Störung festgestellt werden, sollte das Handy in größerer Entfernung zu diesem Gerät betrieben werden.
- Dieses Gerät ist für den betrieb in ländern mit gemässigtem klima bestimmt.

### ■ Aufstellung

- Stellen Sie dieses Gerät auf eine ebene Oberfläche.
- Zur Reduzierung der Gefahr von Brand, elektrischem Schlag und Beschädigung:
  - Installieren oder positionieren Sie dieses Gerät nicht in einem Bücherregal, Einbauschränk oder einem sonstigen engen Raum. Stellen Sie eine gute Belüftung des Gerätes sicher.
  - Achten Sie darauf, die Entlüftungsschlitze des Gerätes nicht durch Gegenstände aus Papier oder Stoff zu blockieren, z.B. Zeitungen, Tischdecken und Vorhänge.
  - Setzen Sie dieses Gerät keinem direkten Sonnenlicht, hohen Temperaturen, starker Feuchtigkeit und übermäßigen Erschütterungen aus.

### ■ Batterien

- Explosionsgefahr bei falschem Anbringen der Batterie. Ersetzen Sie die Batterie nur durch den vom Hersteller empfohlenen Typ.
- Der Missbrauch der Batterien kann zu einem Auslaufen von Elektrolyt und einem Brand führen.
  - Verwenden Sie keine alten und neuen Batterien oder verschiedene Typen gleichzeitig.
  - Niemals starker Hitze oder offenem Feuer aussetzen.
  - Lassen Sie die Batterie(n) nie längere Zeit in einem Auto mit geschlossenen Türen und Fenstern zurück, das direkter Sonneneinstrahlung ausgesetzt ist.
  - Nehmen Sie die Batterien nicht auseinander, und schließen Sie sie nicht kurz.
  - Laden Sie Alkali- oder Manganbatterien nicht wieder auf.
  - Verwenden Sie keine Batterien mit teilweise abgelöstem Mantel.
  - Entfernen Sie die Batterien, wenn Sie die Fernbedienung über längere Zeit nicht benutzen. Lagern Sie die Batterien an einem kühlen, dunklen Ort.
- Wenden Sie sich zur Entsorgung der Batterien an die lokalen Behörden oder erfragen Sie die richtige Vorgehensweise zur Entsorgung.

CLASS 1  
LASER PRODUCT



VQT3C70

2

DANGER – VISIBLE AND INVISIBLE LASER RADIATION WHEN OPEN. AVOID DIRECT EXPOSURE TO BEAM. FDA 21 CFR/Class IIIb	
CAUTION	– CLASS 3B VISIBLE AND INVISIBLE LASER RADIATION WHEN OPEN. AVOID EXPOSURE TO THE BEAM. IEC60825-1 +A2/Class 3B
ATTENTION	– RAYONNEMENT LASER VISIBLE ET INVISIBLE, CLASSE 3B, EN CAS D'OUVERTURE, ÉVITER UNE EXPOSITION AU FAISCEAU
FORSIGTIG	– SYNLIG OG USYNLIG LASERSTRÅLING KLASSE 3B. NÅR LÅGET ER ÅBENT, UNDGÅ AT BLIVE UDSAT FOR STRÅLEN.
VARO	– AVATTAESSA OLET ALTTIINA LUOKAN 3B NÄKYVÄÄ JA NÄKYMÄTÖNTÄ LASERSTRÄLYÄ. VÄRÖ ALTISTUMISTA SÄTEELLE.
VARNING	– KLASS 3B SYNLIG OCH OSYNLIG LASERSTRÅLING NÅR DENNA DEL ÄR ÖPPNAD. UNIKK EXPOSERING FÖR STRÅLEN.
VORSICHT	– SICHTBARE UND UNSICHTBARE LASERSTRÄHLUNG KLASSE 3B, WENN ABDECKUNG GEÖFFNET, NICHT DEM STRAHL AUSSETZEN.
注意	– 打开时有可见及不可见激光辐射。避免光束照射。
注意	– ここを開くと可視及び不可視レーザー光が出ます。ビームを見たり、触れたりしないでください。VOL1170

(Im Inneren des Gerätes)

## Mitgeliefertes Zubehör

Überprüfen Sie, ob die folgenden Teile mitgeliefert wurden. (Die Produktnummern beziehen sich auf den Stand von Dezember 2010. Änderungen sind vorbehalten.)

- 1 Fernbedienung** (N2QAYB000471)
- 1 Netzkabel**  
Nur für den Gebrauch mit diesem Gerät. Nicht mit einem anderen Gerät verwenden. Verwenden Sie auch keine anderen Gerätekabel mit diesem Gerät.
- 1 HF-Koaxialkabel**
- 2 Batterien** für Fernbedienung

## Informationen zur Fernbedienung

### ■ Batterien

Legen Sie die Batterien mit richtiger Polarität (+ und –) in die Fernbedienung ein.

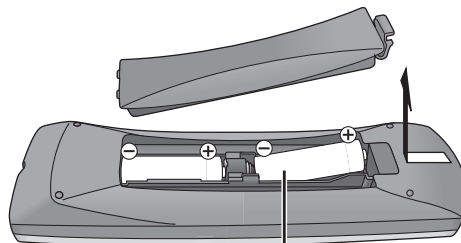

R6/LR6, AA

- Verwenden Sie Alkali- oder Manganbatterien.
- Fernbedienungsbetrieb (⇒ 4)

### ■ Gebrauch

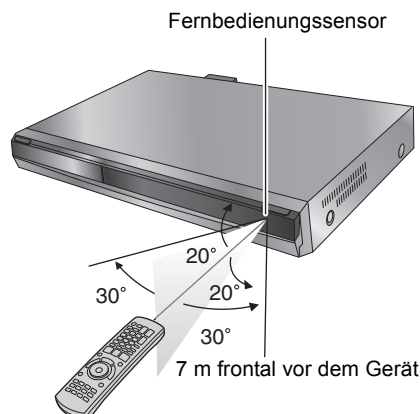

Der Abstand und die Winkel sind als annähernde Angaben zu betrachten.

## Erste Schritte

Sicherheitsmaßnahmen	2
Mitgeliefertes Zubehör	2
Informationen zur Fernbedienung	2

## Anleitung Schnellstart

Anordnung der Bedienelemente	4
Leichter Zugriff auf verschiedene Funktionen	
— FUNCTION MENU-Anzeige	5
<b>SCHRITT 1</b> Stecken Sie das Conditional Access Module (CAM) und die Smartcard ein	6
<b>SCHRITT 2</b> Anschluss	6
<b>SCHRITT 3</b> Einstellungen des Kanalempfangs und Einstellungen des TV-Bildseitenverhältnisses	8
<b>SCHRITT 4</b> Einstellen der Schnittstelle CI oder CI Plus (Common Interface)	10
Vorsichtsmaßnahmen zur Festplatte	11
Pflege des Geräts	11
Festplatten- und Disc-Informationen	12
Informationen zum USB-Speicher	14
Informationen zu DivX Dateien, Musikdateien und Standbildern (JPEG)	14
Umgang mit den Medien (Disc/USB-Speicher)	15

## Grundlegende Wiedergabe

Fernsehen	16
Wiedergabe von Videoaufzeichnungen/Wiedergabe von "Nur Wiedergabe"-Discs	18
Aufnahmen von Fernsehprogrammen <b>HDD</b>	19
Timer-Aufnahme <b>HDD</b>	20
Löschen von Titeln	21

## Fortgeschrittene Aufnahme

<b>Hinweise zur Aufnahme</b>	22
Allgemeine Hinweise zur Aufnahme	22
Bei Aufnahme auf Disc	22
Aufnahmemodi und ungefähre Aufnahme-/Übertragungszeiten	23
Wenn der Formatbestätigungsbildschirm angezeigt wird	23
Wenn eine aufgenommene Disc herausgenommen wird	23
<b>Fortgeschrittene Aufnahme</b>	24
Flexible Aufnahme	24
Wiedergabe während der Aufnahme	24
<b>Aufnahme von Sendungen von externen Geräten</b>	25
Timer-Aufnahmen mit dem Fernseher	25
Aufnahme von digitalen Satelliten-Receiver oder Videogeräten	25
— Manuelles Aufnehmen	25
Mit externem Gerät gekoppelte Timer-Aufnahmen (Digital Satelliten-Receiver) — EXT LINK	25
<b>Erweiterte Timer-Aufnahme <b>HDD</b></b>	26
Manuelles Programmieren von Timer-Aufnahmen	26
Überprüfen, Ändern und Löschen eines Programms, oder Aufheben einer Überlappung	26
So brechen Sie die Aufnahme nach dem Start ab	27
Wenn der "Timer-Überschneidung"-Bildschirm angezeigt wird	27
Sprache für digitale Sendungen mit Multi Audio oder Multi Untertitel (Nur bei digitalen Sendungen)	27
Automatische Erneuerungsaufnahme	27
Hinweise zur Timer-Aufnahme	27
Schritte im TV Guide-System	27
Suchen nach Programmen in der TV Guide-Liste	28
Auswählen eines Programmes eines gewünschten Programmtyps oder einer Kategorie	29
Programmieren von Timer-Aufnahmen mit Hilfe der SHOWVIEW-Nummer (Nur bei analogen Sendungen)	29
Ändern der Einstellungen und Bearbeiten des TV Guide für analoge Sendungen	30
<b>DVB-T</b> Serienaufnahme	31
<b>DVB-T</b> Nützliche Funktionen im GUIDE Plus+-System	31
<b>Fortgeschrittene Wiedergabe</b>	32
Bedienung während der Wiedergabe	32
Umschalten des Tons während der Wiedergabe	32
<b>Auswahl aufgenommener Programme (Titel) zur Wiedergabe—DIRECT NAVIGATOR</b>	33
Umschalten der DIRECT NAVIGATOR-Anzeige	33
So sortieren Sie die Titel zur Vereinfachung der Suche	33
Wiedergabe der zusammengefassten Titel <b>HDD</b>	33
Zum Editieren der Titelgruppe <b>HDD</b>	33
Wiedergabe des Titels von Anfang an <b>HDD</b>	33
<b>Musikwiedergabe</b>	34
So geben Sie eine Musik-CD wieder	34
So geben Sie auf Festplatte aufgenommene Musik wieder	34
Nützliche Informationen während der Musikwiedergabe	34

<b>Wiedergeben von DivX, Musikdateien und Standbildern (JPEG)</b>	35
Das Bildschirmmenü anzeigen	35
Wiedergeben von DivX Videomaterial	35
Wiedergabe von Musikdateien	36
Wiedergeben von Standbildern	37
Diashow starten	37
Nützliche Funktionen bei der Standbildwiedergabe	38
<b>Verknüpfter Betrieb mit dem Fernseher (VIERA Link "HDAVI Control™"/Q Link)</b>	39
Einfache Steuerung nur mit der VIERA-Fernbedienung	40
<b>Vorteilhafte Funktionen</b>	41
FUNCTION MENU-Anzeige	41
So unterbrechen Sie das Fernsehprogramm, das Sie gerade sehen—Pause Live TV	41

## Bearbeiten

<b>Editieren von Titeln/Kapiteln</b>	42
<b>Erstellen, Editieren und Wiedergeben von Playlists (Video)</b>	44
<b>Bearbeiten von Standbildern und Musik</b>	46
<b>Erstellen, Editieren und Wiedergeben von Playlists (Bild)</b>	48
<b>Texteingabe</b>	50

## Kopieren

<b>Kopieren von Titeln oder Playlists (Video)</b>	51
Kopieren [Video (HDD zu DVD)]	52
Kopieren mit Hilfe der Kopierliste—Fortg. Kopieren	53
Kopieren einer finalisierten DVD-R, DVD-R DL, DVD-RW (DVD-Video-Format), +R oder +R DL	54
Kopieren von Videos (MPEG2) von einem Videogerät	55
<b>Kopieren von Standbildern/Playlist (Bild)</b>	56
Kopieren neuer Standbilder auf den USB-Speicher	
— Neue Bilder kop.	56
Kopieren mit Hilfe der Kopierliste	56
Kopieren von Standbildern auf USB-Speichermedien	57
<b>Musik auf Festplatte kopieren</b>	58
Musik von einer CD kopieren	58
Kopieren von Musik von einem USB-Speicher oder von CD-/CD-RW/DVD-R/DVD-R DL	58

## Menü einrichten

<b>Bildschirmmenüs/Statusmeldung</b>	60
<b>Verwaltung von Festplatte und Disc</b>	61
Allgemeine Bedienung	61
Speicherschutz einstellen	62
Löschen aller Titel und Playlists (Video)—Alle Titel löschen	62
Benennen einer Disc	62
Alle Inhalte löschen—Format	62
Auswählen des Hintergrundformats—Top Menu	63
Auswählen, ob das Top Menu zuerst angezeigt werden soll	63
— Auto-Play wählen	63
Ermöglichen der Wiedergabe von Discs auf anderen Geräten	
— Finalisierung	63
Erstellen des Top Menu—Top Menu erstellen	63
<b>Ändern der Geräteeinstellungen</b>	64
Allgemeine Bedienung	64
Sendertabelle	64
Disc	67
Video	67
Audio	68
Display	68
Anschluss	69
Sonstige	70
<b>Sonstige Einstellungen</b>	72
Steuern des Fernsehers	72
HOLD-Funktion	72
Software-Aktualisierung des CI Plus-kompatiblen CAM (Conditional Access Module)	72

## Referenz

<b>Zusätzliche Anschlüsse</b>	73
Anschluss eines Fernsehers mit AUDIO/VIDEO-Buchsen	73
Anschließen eines Stereo-Verstärkers	73
Anschließen eines Verstärkers mit digitalem Eingang	73
Anschließen eines Fernsehers und eines Videorecorders, Digital/Satelliten-Receiver	73
<b>Häufig gestellte Fragen</b>	74
<b>Meldungen</b>	76
<b>Fehlersuchliste</b>	78
<b>Technische Daten</b>	84
<b>Glossar</b>	85
<b>Index</b>	
<b>Hinterer Einband</b>	

## Fernbedienung

Die Bedienungsanweisungen für das Gerät beziehen sich in der Regel auf die Verwendung der Fernbedienung.

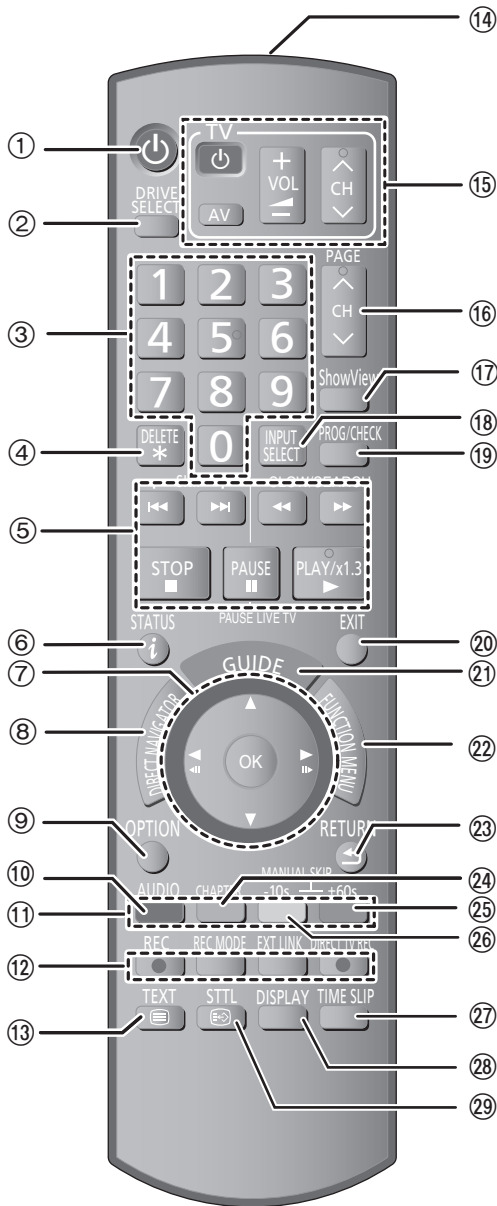

- ① Einschalten des Geräts (⇒ 8)
- ② Laufwerkwahl [HDD oder DVD] (⇒ 18)  
Bei jedem Drücken von [DRIVE SELECT] wird das Laufwerk umgeschaltet.
- ③ Wahl von Kanälen, Titelnummern usw./Zifferneingabe
- ④ Löschen von unerwünschten Titel-, Timerprogramme, Standbild- oder Musikaufnahmen (⇒ 21, 26, 47)
- ⑤ Steuern der Aufnahme- und Wiedergabe-Grundfunktionen [PAUSE LIVE TV] Unterbricht das Fernsehprogramm, das Sie gerade sehen (⇒ 41)
- ⑥ Digitale Kanalinformation anzeigen (⇒ 17)/Programminformation im Bildschirm TV Guide (⇒ 27)/Anzeigen der Statusmeldungen (⇒ 61)
- ⑦ Auswahl/OK, Einzelbild-Weiterschaltung (⇒ 32)
- ⑧ DIRECT NAVIGATOR anzeigen (⇒ 33, 42)
- ⑨ Menü OPTION anzeigen (⇒ 28, 42)  
Mithilfe der Taste OPTION können Sie schnell und leicht die verschiedenen Funktionen (Diashow, Standby-Einstellungen, usw.) aufrufen.
- ⑩ Tonwahl (Für Wiedergabe und Analogsendung) (⇒ 32)
- ⑪ Farbtasten  
– für TV Guide Operationen (⇒ 27)  
– Zum Umschalten auf den DIRECT NAVIGATOR Bildschirm (⇒ 33, 34, 37)  
– zum Umschalten VIDEO/Playlists (⇒ 53)  
– zum Umschalten zwischen BILD/Playlists (⇒ 56)  
– zur Deaktivierung der Timer-Programmierung (⇒ 26)  
– zur Anzeige des Serien-Informationsbildschirms (⇒ 31)  
– zur Auswahl des Zeichentyps bei Texteingabe (⇒ 50)  
– Tunen der Einstellungen (⇒ 65)
- ⑫ Aufnahmefunktionen
  - [REC] Starten der Aufnahme (⇒ 19)
  - [REC MODE] Ändern des Aufnahmemodus (⇒ 19)
  - [EXT LINK] Anzeige für Timer-Aufnahme mit externen Geräten (⇒ 25)
  - [DIRECT TV REC] TV-Direktaufnahme (⇒ 39)
- ⑬ Bildschirm Videotext-Information (⇒ 16) anzeigen
- ⑭ Senden Sie das Fernbedienungssignal
- ⑮ Steuern des Fernsehers (⇒ 72)
- ⑯ Kanalwahl/Ändern der Seiten im TV Guide System (⇒ 16, 27)
- ⑰ Bildschirm ShowView anzeigen (⇒ 29)
- ⑱ Eingangswahl (AV1 oder AV2) (⇒ 25)
- ⑲ Bildschirm Timer Recording anzeigen (⇒ 26)
- ⑳ Beenden des Menübildschirms
- ㉑ Anzeigen des Bildschirms TV Guide (⇒ 20, 27)
- ㉒ Zeigen Sie FUNCTION MENU an (⇒ 41)  
Mit dem FUNCTION MENU können Sie schnell und bequem auf die Hauptfunktionen (Wiedergabe, Aufnahme, usw.) zugreifen.
- ㉓ Rückkehr zum vorherigen Bildschirm
- ㉔ Erstellen eines Kapitels (⇒ 32)
- ㉕ Ungefähr 1 Minute vorspringen (⇒ 32)
- ㉖ Ungefähr 10 Sekunden zurückspringen (⇒ 32)
- ㉗ Sprung zu einem bestimmten Zeitpunkt (⇒ 32)
- ㉘ Anzeigen des Bildschirmmenüs (⇒ 60)  
Menü zur Wiedergabe von Discs und zum Umschalten zwischen DVB-Multi-Audio bzw. Untertitel usw.
- ㉙ Untertitel anzeigen (Untertitel können angezeigt werden, wenn das digitale Sendeprogramm über Untertitel verfügt.) (⇒ 16)

## Geräte-Display

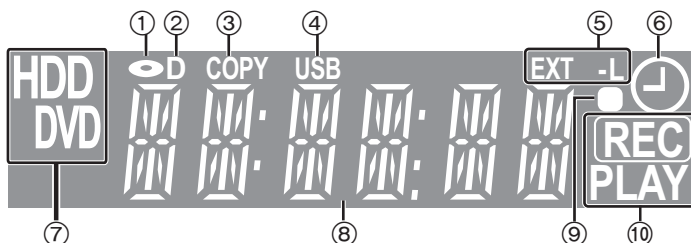

- ① Disc-Anzeige
- ② Anzeige Digitalisierung  
Leuchtet, wenn das Gerät Digitalisierungen empfängt.
- ③ Kopieranzeige
- ④ Anzeige USB-Anschluss
- ⑤ Anzeige für Timer-Aufnahmen mit externen Geräten
- ⑥ Anzeige für Timer-Aufnahme
- ⑦ Laufwerkanzeige [HDD oder DVD]

- ⑧ Hauptdisplayanzeige
- ⑨ Sichtbare Rückkopplung der Fernbedienung  
Sie blinkt bei Betätigung mit der Fernbedienung.
- ⑩ Aufnahme-/Wiedergabeanzeige



## Gerät

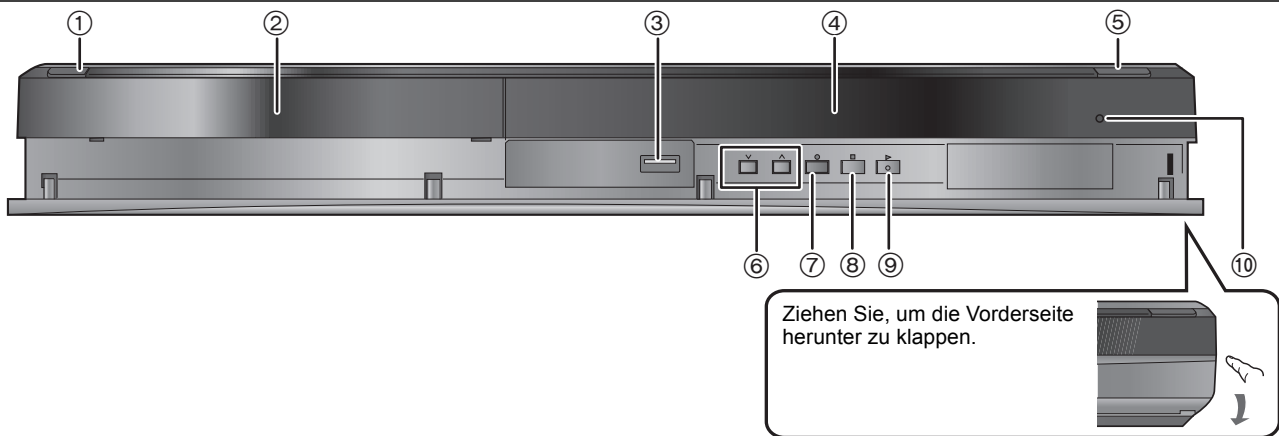

Ziehen Sie, um die Vorderseite herunter zu klappen.

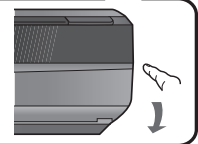

- ① **Bereitschafts-/Ein-Schalter (⏻/I)** (⇒ 8)  
Drücken Sie diesen Schalter, um das Gerät aus dem Bereitschaftszustand einzuschalten und umgekehrt. Auch im Bereitschaftsmodus verbraucht das Gerät etwas Strom.
- ② Disc-Fach (⇒ 15)
- ③ USB-Anschluss (⇒ 15)
- ④ Display (⇒ 4)
- ⑤ Öffnen/Schließen des Disc-Fachs (⇒ 15)

- ⑥ Kanalwahl (⇒ 16)
- ⑦ Aufnahmestart (⇒ 19)/Angabe der Aufnahme-Stoppzeit (⇒ 19)
- ⑧ Stopp (⇒ 18, 19, 32)
- ⑨ Starten der Wiedergabe (⇒ 18)
- ⑩ Fernbedienungssensor (⇒ 2)

Anschlüsse auf der Rückseite (⇒ 6, 7, 73)

## Leichter Zugriff auf verschiedene Funktionen — FUNCTION MENU-Anzeige

“FUNCTION MENU” erscheint automatisch beim Einschalten. (Wenn “FUNCTION MENU-Anzeige” auf “Ein” im Menü Setup gestellt ist)  
Sie können schnell und bequem auf die Hauptfunktion zugreifen.

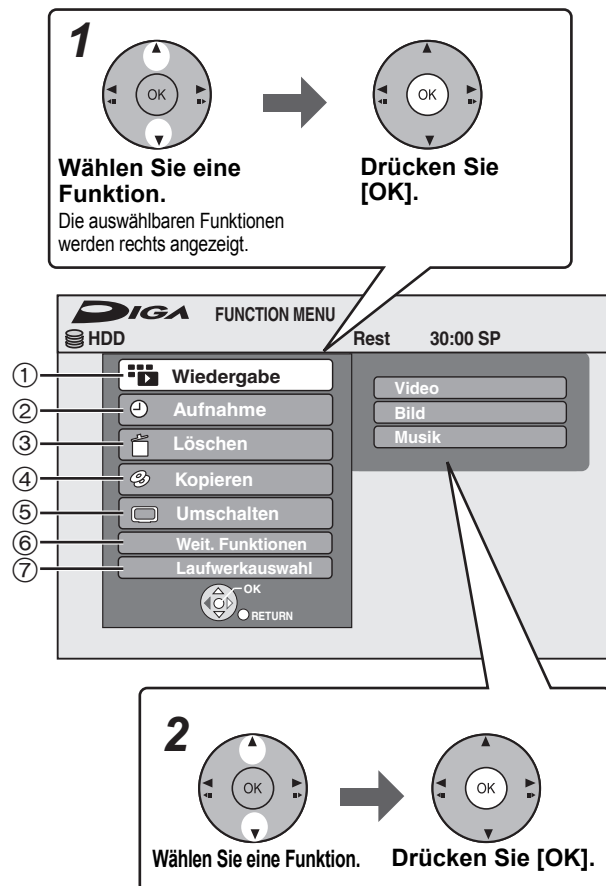

① <b>Wiedergabe</b> Video (⇒ 18, 33) DivX (⇒ 35) Bild (⇒ 37) Musik (⇒ 34, 36) Top Menu (⇒ 18) Menu (⇒ 18)	Wählen Sie diese Funktion, wenn Sie die Inhalte wiedergeben möchten. Der DIRECT NAVIGATOR-Bildschirm oder der Menübildschirm wird angezeigt.
② <b>Aufnahme</b> TV Guide (⇒ 20, 27) Timer Recording (⇒ 20, 26) ShowView Rec (⇒ 29)	Wählen Sie den Aufnahmemodus. Der Bildschirm TV Guide, Timer Recording oder ShowView Rec wird angezeigt.
③ <b>Löschen</b> Video (⇒ 21) Bild (⇒ 47) Musik (⇒ 47)	Wählen Sie den zu löschenden Titel oder Dateityp. Der Navigat. LÖSCHEN -Bildschirm wird angezeigt.
④ <b>Kopieren</b> Video (HDD zu DVD) (⇒ 52) Fortg. Kopieren (⇒ 53) Musik-CD kopieren (⇒ 58) Musik kopieren (⇒ 58) Neue Bilder kop. (⇒ 56)	Wählen Sie den Kopiermodus.
⑤ <b>Umschalten</b>	Diese Option bietet Ihnen die Möglichkeit, Fernsehprogramme über den Tuner dieses Geräts zu empfangen. “Umschalten” wird im FUNCTION MENU angezeigt, wenn dieses Gerät an einen Fernseher angeschlossen wird, der “HDAVI Control 2” oder später unterstützt. (⇒ 39)
⑥ <b>Weit. Funktionen</b> Playlists (⇒ 44, 48) Flexible Rec (⇒ 24) HDD Management (⇒ 61) DVD Management (⇒ 61) Setup (⇒ 64)	Wählen Sie eine andere Funktion als die obigen zur Ausführung aus, wie Aufnahme oder Einstellung.
⑦ <b>Laufwerkswahl</b> HDD DVD USB	Wechseln Sie das benutzte Laufwerk.

### Hinweis

Wenn das FUNCTION MENU beim Einschalten des Geräts nicht angezeigt werden soll, stellen Sie das “FUNCTION MENU-Anzeige” im Menü Setup auf “Aus” (⇒ 68).

# SCHRITT 1 Stecken Sie das Conditional Access Module (CAM) und die Smartcard ein

Zur Anzeige/Aufnahme von verschlüsselten digitalen CATV-Sendungen benötigen Sie ein Modul für bedingten Zugriff (CAM) in Verbindung mit einer gültigen Smartcard sowie ein Abonnement bei einem CATV-Anbieter.

- ① Stecken Sie die Smartcard Ihres Kabelproviders in das optional im Handel erhältliche CAM (Conditional Access Modul) ein.
- ② Stecken Sie das CAM in den CI (Common Interface) Schacht des Geräts ein.

Die Verschlüsselung der Fernsehsendung wird automatisch aufgehoben und die Sendung kann angeschaut oder aufgenommen werden.\*

- Bei unverschlüsseltem DVBT- oder Analogfernsehen muss CAM nicht eingesteckt werden. Gehen Sie weiter zu SCHRITT 2. (⇒ unten)

\* Die Aufnahme kann vom Sender/Kabelnetzbetreiber verhindert werden.

## Rückseite des DVD-Recorders

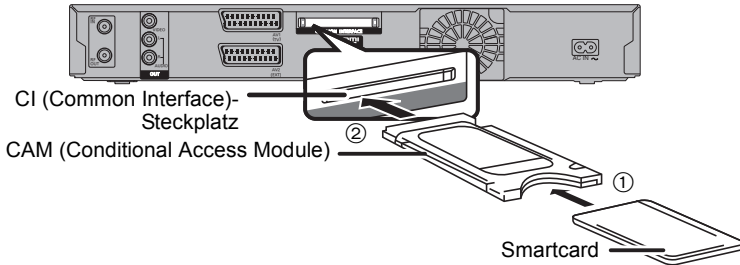

### Hinweis

- Achten Sie darauf, das CAM horizontal in den Schlitz einzustecken.
- Das CAM richtig herum einsetzen.
- Für weitere Einzelheiten siehe Anleitung des CAM und der Smartcard oder fragen Sie den Händler.
- Die Common Interface unterstützt die Module gemäß DVB-Spezifikation und CI Plus Spezifikation.
- Trennen Sie die Netzhauptanschlussleitung ab, bevor Sie das CAM mit der Smartcard einstecken oder entfernen. Entfernen Sie es langsam.

# SCHRITT 2 Anschluss

## Verwenden eines 21-poligen Scart-Kabels

- Sie können verschiedene Q Link-Funktionen verwenden, wenn Sie das Gerät an einen Q Link-kompatiblen Fernseher anschließen (⇒ 39).
- Wenn Sie das Gerät an einen RGB-kompatiblen Fernseher anschließen, erhalten Sie ein hochwertiges Videobild (⇒ 86).

### Erforderliche Einstellung

“AV1 Ausgang ( Scart )” im Menü Setup (⇒ 69)

- Schalten Sie vor dem Anschluss alle Geräte aus, und lesen Sie die betreffenden Bedienungsanleitungen durch.
- Siehe “Zusätzliche Anschlüsse” (⇒ 73) für den Anschluss unter Verwendung anderer Klemmen und den Anschluss mit anderen Geräten.

## Wenn das Gerät längere Zeit nicht verwendet wird

Trennen Sie es von der Netzsteckdose ab, um Strom zu sparen. Dieses Gerät verbraucht auch etwas Strom, wenn es ausgeschaltet ist.

**[Ca. 0,3 W (“Energiesparmodus” ist eingeschaltet und “RF OUT ( Antennensignal )” wird auf “Aus” gestellt.)]**

## Anschließen eines Fernsehers

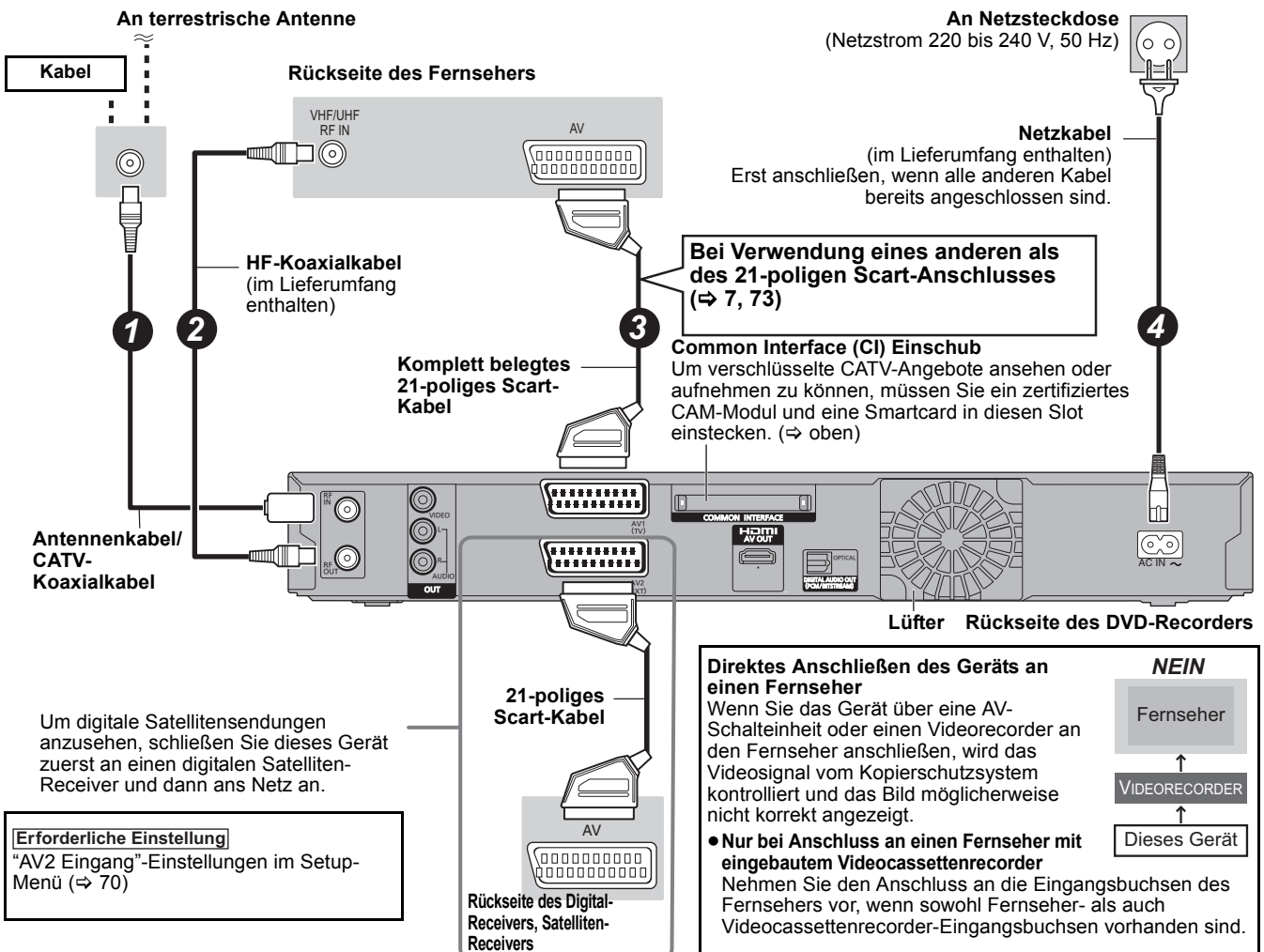

Sie können eine hohe Bildqualität erhalten, wenn Sie zum 21-poligen Scart-Kabelanschluss zwischen diesem Gerät und Ihrem Fernseher einen HDMI-Kabelanschluss hinzufügen.

## Anschließen eines Fernsehers über eine HDMI-(High Definition Multimedia Interface-) Buchse

Wenn Sie dieses Gerät an ein HDMI-kompatibles Gerät anschließen, wird ein unkomprimiertes digitales Audio- und Videosignal übertragen. Sie können Bild und Ton in hervorragender digitaler Qualität genießen - mit nur einem Kabel. Wenn Sie dieses Gerät an einen HDMI-kompatiblen HDTV-(High Definition Television-) Fernseher anschließen, können Sie zwischen der 1080p, 1080i- und 720p-HD-Bildaufgabe umschalten.

- In 1920×1080 Auflösung umgewandelte Videoquellen, wenn die High Quality die subjektive Bildauflösung etwas niedriger als die echte, ursprüngliche 1080p full-HD Quellen anzeigt. Für Einzelheiten wenden Sie sich an den Händler.
- Verwenden Sie bitte High Speed HDMI-Kabel, die das HDMI-Logo (wie auf der Hülle gezeigt) tragen.
- Wenn der Videoausgang auf "1080p" eingestellt wird, verwenden Sie bitte HDMI-Kabel mit maximal 5,0 m Länge.

### Zur VIERA Link "HDAVI Control™"-Funktion

Wenn Sie das Gerät an einen Panasonic-Fernseher (VIERA) oder einen Receiver anschließen, der mit der Funktion "HDAVI Control" ausgestattet ist, können Sie die Geräte im verknüpften Betrieb nutzen. [⇒ 39, Verknüpfter Betrieb mit dem Fernseher (VIERA Link "HDAVI Control™"/Q Link)]

- Nicht-HDMI-konforme Kabel können nicht verwendet werden.
- Der Gebrauch eines HDMI-Kabels der Marke Panasonic wird empfohlen.

Empfohlene Teilnummer:

RP-CDHS15 (1,5 m), RP-CDHS30 (3,0 m), RP-CDHS50 (5,0 m), usw.

#### Anschluss an einen Panasonic-Fernseher (VIERA)

Wenn das 21-polige Scart-Kabel angeschlossen ist, sind die folgenden Funktionen verfügbar.

- TV-Direktaufnahme (⇒ 39)
- Ansehen von Bildern von einem digitalen Satelliten-Receiver

(In diesem Fall müssen Sie "AV" als Fernseheringang wählen.)

#### Erforderliche Einstellung

- Stellen Sie "Digital Audio Ausgang" auf "HDMI und Optisch" (⇒ 69). (Die Standardeinstellung ist "HDMI und Optisch".)

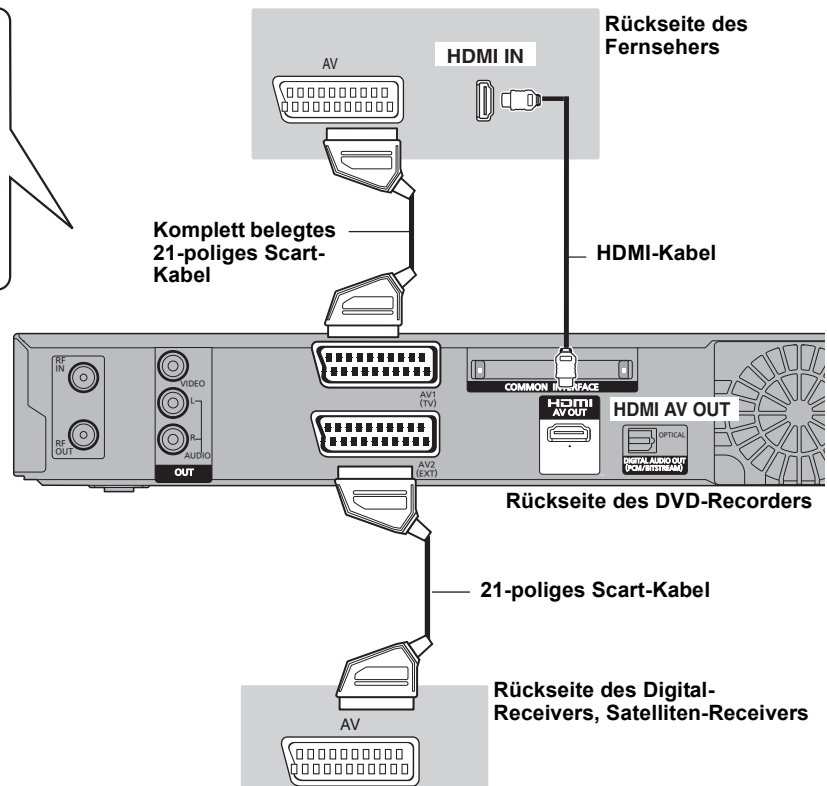

## Anschluss an einen HDMI-kompatiblen Fernseher und Receiver

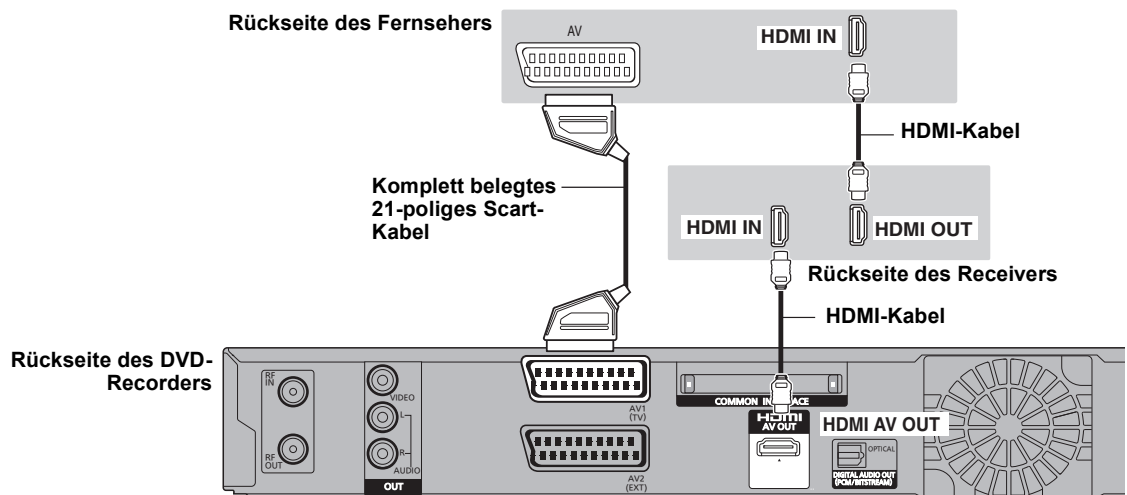

#### Hinweis

- Wenn Sie dieses Gerät an einen Fernseher anschließen, der nur zwei Kanäle ausgeben kann, dann werden Audiosignale mit drei oder mehr Kanälen heruntergemischt (⇒ 85) und auf zwei Kanälen ausgegeben, auch bei Anschluss eines HDMI-Kabels. (Unter Umständen können nicht alle Discs heruntergemischt werden.)
- Sie können dieses Gerät nicht an DVI-Einheiten anschließen, die mit HDCP inkompatibel sind. Für HDCP-(High-Bandwidth Digital Content Protection-) kompatible Geräte mit einem digitalen DVI-Eingang (PC-Monitore usw.) gilt: Je nach Gerät werden Bilder unter Umständen nicht ordnungsgemäß oder überhaupt nicht angezeigt, wenn die Verbindung über ein DVI/HDMI-Adapterkabel hergestellt wird. (Ton kann nicht ausgegeben werden.)

# SCHRITT 3 Einstellungen des Kanalempfangs und Einstellungen des TV-Bildseitenverhältnisses

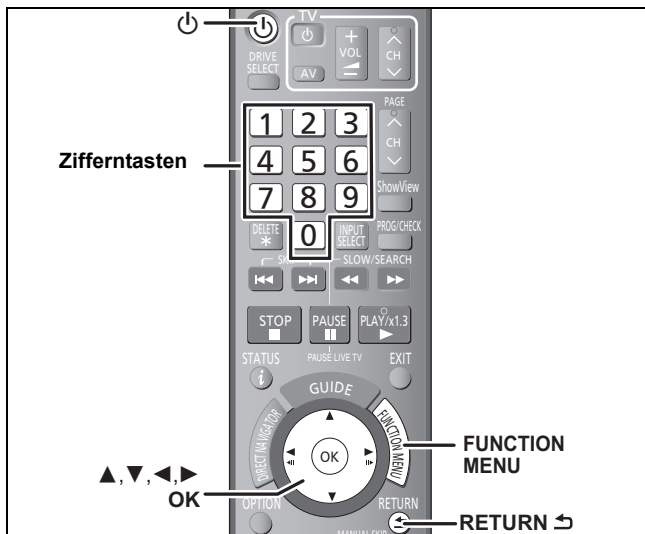

- 1 Schalten Sie den Fernseher ein, und wählen Sie je nach Anschlussart den richtigen AV-Eingang.
- 2 Drücken Sie [P], um das Gerät einzuschalten.
  - Wird das Spracheinstellungsmenü am Fernseher angezeigt, drücken Sie zunächst [▲, ▼], um die Sprache auszuwählen und dann [OK].
- 3 Drücken Sie [▲, ▼] zur Auswahl des Fernsehsystems und drücken Sie dann [OK].

Sendersuchlauf			
Digitale Kabelsender (DVB-C) & analoge Sender			
Digitale terrestrische (DVB-T) & analoge Sender			
Digitale Kabelsender (DVB-C)			
Digitale terrestrische Sender (DVB-T)			

- 1 **Digitale Kabelsender (DVB-C) & analoge Sender:** Auto-Setup für digitales CATV- und analoges Fernsehen.
- 2 **Digitale terrestrische (DVB-T) & analoge Sender:** Auto-Setup für DVB-T und analoges Fernsehen.
- 3 **Digitale Kabelsender (DVB-C):** Auto-Setup für digitales CATV.
- 4 **Digitale terrestrische Sender (DVB-T):** Nur Auto-Setup für DVB-T.

## 4 Sendekanäle scannen und einrichten.

### Auto-Setup für digitales CATV (Auswahl von 1 oder 3 unter Schritt 3)

Wählen Sie mit [▲, ▼] die Option "Schnell-Suche" oder "Vollständige Suche", und drücken Sie [OK].



#### "DVB Auto-Setup" startet.

- "Schnell-Suche" Suche gem. NIT (Network Information Table) des CATV-Anbieters. Dieser Vorgang dauert ca. 5 Minuten. Werden keine digitalen Kanäle mithilfe des "Schnell-Suche" gefunden, wird automatisch ein "Vollständige Suche" gestartet.
- "Vollständige Suche" Suche in allen Frequenzbereichen. Dauer ca. 20 Minuten.

DVB Auto-Setup				
Status	0%	100%		
Nr.	Sendername	Typ	Qualität	
1	Das Erste	TV	9	
2	ZDF	Daten	9	

Bei Auswahl von 1 wird das "Sendersuchlauf" des analogen Fernsehens nach Abschluss des "DVB Auto-Setup" durchgeführt.

### Auto-Setup für DVB-T (Auswählen von 2 oder 4 in Schritt 3)

Wählen Sie mit [▲, ▼] die Option "Ein" oder "Aus", und drücken Sie [OK].

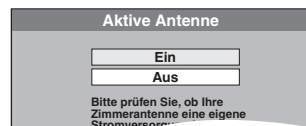

Wenn Sie eine Innenantenne ohne eigene Stromversorgung verwenden, wählen Sie "Ein".

#### "DVB Auto-Setup" startet.

Das Gerät sucht nach den DVB-T-Kanälen. Fernsehkanäle werden lokalisiert und betriebsbereit gespeichert. Dauer: 5-10 Minuten.

DVB Auto-Setup				
Suchlauf	Kan 5		69	
Kanal	Sendername	Typ	Qualität	
1	ABC	TV	9	
2	ABC 2	Daten	9	

Bei Auswahl von 2 wird das "Sendersuchlauf" des analogen Fernsehens nach Abschluss des "DVB Auto-Setup" durchgeführt.

## 5 Drücken Sie [▲, ▼] um "Ein", "Aus" oder "Zeitauswahl" auszuwählen und drücken Sie [OK] wenn das Einstellungsmenü "Energiesparmodus" erscheint.

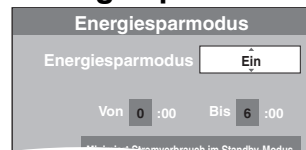

**Ein:** Schaltet auf den Energiesparmodus Modus, wenn sich das Gerät im Bereitschaftsmodus befindet.

**Aus:** Möglichkeit zum Schnellstart aus dem Bereitschaftsmodus. (Schnellstartmodus)

#### Zeitauswahl:

- Drücken Sie [▲, ▼, ◀, ▶] um die Ein- und Ausschaltzeit einzustellen und danach drücken Sie [OK].
- "Energiesparmodus" wird zur Einschaltung während der eingestellten Zeit eingestellt.

Die Eigenschaften der Energiesparmodus-Funktion im Standby-Modus des Gerätes sind wie unten aufgeführt.

Energiesparmodus	Eingeschaltet (Ein/Zeitauswahl)*1	Ausgeschaltet (Aus)
Stromverbrauch	Ca. 0,3 W*3	Ca. 16 W
Hochfahrzeit	Nicht schnell	Schnell**2
Ansehen von Bildern (z.B. Digitalen Satelliten-TV) von einem am AV2-Eingang angeschlossenen Gerät	Nicht möglich	Möglich

\*1 "Helligkeit der Anzeige" wird im Setup Menü auf "Automatisch" eingestellt. (⇒ 68)

\*2 Ein Start und Aufnahmestart ist in wenigen Sekunden möglich. – Je nach Fernsehertyp oder der für den Anschluss verwendeten Buchse kann es eine gewisse Zeit dauern, bis der Bildschirm angezeigt wird.

\*3 Wenn "RF OUT ( Antennensignal )" im Menü "Aus" auf "Setup" gestellt ist (⇒ 71)

#### Wenn der Bildschirm für die Einstellung des Bildformats am Fernseher erscheint.

Wählen Sie mit [▲, ▼] das Seitenverhältnis, und drücken Sie [OK].

#### • 16:9:

Bei Anschluss an einen Breitbildfernseher (16:9)

#### • Pan & Scan:

Bei Anschluss an einen Fernseher mit dem Format 4:3 wird das Seitenverhältnis auf ein 16:9 Bild angepasst (⇒ 85).

#### • Letterbox:

Bei Anschluss an einen Fernseher mit dem Bildformat 4:3 wird das Bildformat 16:9 im Letterbox-Stil wiedergegeben (⇒ 85).



Wenn das Fernsehbild angezeigt wird, ist die Einstellung beendet.



Führen Sie, wenn die Meldung zur Bestätigung des Herunterladens der GUIDE Plus+-Daten erscheint, folgende Arbeitsgänge aus.

(Für Informationen über das GUIDE Plus+ -System ⇒ 10)

## 6 Wählen Sie mit [◀, ▶] die Option "Ja", und drücken Sie [OK].



## 7 Geben Sie mit den Zifferntasten oder mit [▲, ▼, ▶, ▶] Ihre Postleitzahl ein und drücken Sie [OK].

Das Herunterladen der GUIDE Plus+-Daten beginnt. Dieser Vorgang dauert etwa 30 Minuten.

## 8 Nach Beendigung des Herunterladens Drücken Sie [OK].

Das Setup ist beendet.

So brechen Sie den Vorgang ab  
Drücken Sie [RETURN ↵].

- **Wenn das Menü für die Einstellung der Uhr angezeigt wird**  
Stellen Sie die Uhr manuell ein (⇒ 70).
- **So prüfen Sie, ob die Sender korrekt eingestellt wurden (⇒ 65)**
- **So starten Sie die Einrichtung erneut (⇒ 64)**
- **Einstellungen des TV Guide für analoge Sendungen (⇒ rechts)**

### Hinweis

- Wenn Sie das Gerät nach dem Einstecken des CAM und der Smartcard einschalten, wird je nach Kartenprovider ein PIN- oder Kindersicherungscode abgefragt. (⇒ 10)

## TV Guide System

Das TV Guide-System bietet Programminformationen von der Sendestation, die auf dem TV-Gerät wie in einer Fernsehprogrammzeitschrift angezeigt wird.

Dieses Gerät kann einen der TV Guides von digitalen oder analogen Sendungen empfangen. Nachdem das Auto-Setup (⇒ 8) abgeschlossen ist, wird es so eingestellt, dass TV Guide für digitale Sendungen empfängt. Die Einstellungen müssen verändert werden, um den TV Guide für analoge Sendungen verwenden zu können. (⇒ rechts)

### DVB-T Analog

Sie können das GUIDE Plus+-System als Programm-Guide verwenden. (⇒ 10, 30)

### Hinweis

- Die TV-Guide-Funktion funktioniert nicht, wenn die Uhrzeit nicht korrekt eingestellt ist.
- Wenn Sie unter "TV-System" die Einstellung "NTSC" gewählt haben, (⇒ 69), kann das TV Guide-System nicht benutzt werden.
- Wenn das Gerät vom Stromnetz getrennt wird, erfolgt keine Aktualisierung der Programmdateien.
- Der Empfang der TV Guide-Systemdaten ist nur über den Antenneneingang dieses Gerätes möglich. Es ist nicht möglich die Daten über extern verbundene, digitale Satellitenempfänger oder digitale Set-Top Boxes zu empfangen.
- Es ist möglich analoge Sendungen mit der manuellen Aufnahmefunktion aufzunehmen, auch ohne die TV Guide-Art zu verändern, und anders herum. (⇒ 26, 29)

## Einstellungen des TV Guide für analoge Sendungen

- 1 Im Stoppmodus  
Drücken Sie [FUNCTION MENU].
- 2 Wählen Sie mit [▲, ▼] "Weit. Funktionen", und drücken Sie [OK].
- 3 Wählen Sie mit [▲, ▼] die Option "Setup", und drücken Sie [OK].
- 4 Wählen Sie mit [▲, ▼] die Option "Sonstige", und drücken Sie [▶].
- 5 Wählen Sie mit [▲, ▼] die Option "TV Guide-Typ", und drücken Sie [OK].
- 6 Wählen Sie mit [▲, ▼] die Option "Analoge Sender", und drücken Sie [OK].
- 7 Wählen Sie mit [◀, ▶] die Option "Ja", und drücken Sie [OK].

- Es wird einmal in den Standby-Modus gesetzt, und automatisch wieder eingeschaltet. Dieser Vorgang kann einige Minuten dauern.
- Alle TV Guide-Daten für digitale Sendungen und Timer-Aufnahmeeinstellungen werden gelöscht.

## 8 Nach dem Einschalten des Gerätes, Laden Sie die GUIDE Plus+-Daten mit Hilfe der Anweisungen auf dem Bildschirm herunter.

- Die Einrichtung des GUIDE Plus+ Systems kann bis zu zwei Stunden dauern.
- Bei Anzeige des "Postleitzahl" Bildschirms drücken Sie [▲, ▼, ▶, ▶] oder die Zifferntasten zur Eingabe der Postleitzahl.

## 9 Bestätigen Sie die Meldung auf dem Bildschirm.

- Wenn "Keine Daten" erscheint (⇒ 30, TV Guide bearbeiten, Referenz)
- Wenn "Keinen GUIDE Plus+ Datensender gefunden." erscheint (⇒ 30, Ändern der Einstellungen, Datensender)
- Wenn "Datenaktualisierung ist fehlgeschlagen." erscheint (⇒ 30, Ändern der Einstellungen, Daten erneuern)

So brechen Sie den Vorgang ab  
Drücken Sie [RETURN ↵].

## Herunterladen der TV Guide-Daten

### Digitale Sendungen

- **DVB-C** GUIDE Plus+ -System ist nicht verfügbar (⇒ unten)
- **DVB-T** Das GUIDE Plus+ -System ist ggf. nicht überall verfügbar.

Ist das GUIDE Plus+ -System verfügbar:

- Automatisches Herunterladen im Bereitschaftsmodus\*.
- Manuell über die Option "GUIDE Plus+ Daten aktualisieren" im Menü "Setup" (⇒ 71).

Ist das GUIDE Plus+ -System nicht verfügbar:

- Automatisches Herunterladen bei eingeschaltetem Gerät.
- Automatisches Herunterladen im Standby-Modus\* wenn "Download TV Guide in Standby" im Setup-Menü (⇒ 71) auf "Ein" gestellt ist

\* Zur Auswahl der Downloadzeit im Standby-Modus (⇒ 71, Zeitraum TV Guide/Softw.Suche)

### GUIDE Plus+ System

Weitere Informationen finden Sie auch auf der folgenden Homepage.  
<http://www.europe.guideplus.com>

### Analoge Sendungen

Die GUIDE Plus+ Daten werden vom Datensender (Fernsehsender, der die Programmliste überträgt) mehrmals täglich gesendet. Eine Übertragung findet jeweils um 2:50 Uhr statt.

- Automatisch bei ausgeschaltetem Gerät
  - Wenn Sie das Gerät während der Anzeige von "GUIDE" einschalten, wird die Aktualisierung der Daten unterbrochen.
  - Wenn sich der GUIDE Plus+ Datendownload um 2:50 Uhr und die Timer-Aufnahme überschneiden, können Sie die Priorität festlegen. (⇒ 30, Nacht Download)
- Manuell über die Option "Daten erneuern" im Menü "Setup". (⇒ 30)

### Hinweis

- Je nach dem Zeitpunkt, an dem Sie diese Einheit einrichten, kann es eventuell einen Tag dauern, bis Sie die Liste der Fernsehprogramme anzeigen können.
- Ein Sender, der in Ihrer Region nicht registriert ist, wird selbst dann nicht in der TV-Programmliste angezeigt, wenn sein Signal empfangen wird.
- Ziehen Sie während des Downloads nicht das Netzkabel ab.
- Die Festplatte dreht sich während des Downloads und verursacht Betriebsgeräusche.

# SCHRITT 4 Einstellen der Schnittstelle CI oder CI Plus (Common Interface)

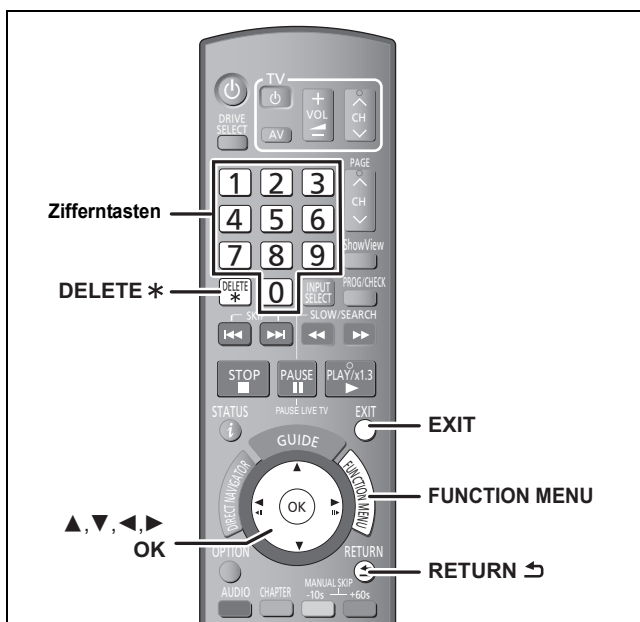

- 1 Drücken Sie [FUNCTION MENU].
- 2 Wählen Sie mit [▲, ▼] "Weit. Funktionen", und drücken Sie [OK].
- 3 Wählen Sie mit [▲, ▼] die Option "Setup", und drücken Sie [OK].
- 4 Drücken Sie [▲, ▼], um "Anschluss" auszuwählen und drücken Sie [▶].

Setup	TV Bildschirmformat	16:9
	TV-System	PAL
Sendertabelle	HDMI Einstellungen	
Disc	AV1 Ausgang (Scart)	Video
Video	Einstellungen AV2	
Audio	Aktive Antenne	Aus
Display	Common Interface	
Anschluss		
Sonstige		

- 5 Drücken Sie [▲, ▼], um "Common Interface" auszuwählen und drücken Sie [OK].

Die am Bildschirm angezeigten Funktionen hängen vom Inhalt der eingeschobenen CAM- und Smartcard ab. Folgen Sie den Anweisungen am Bildschirm.

- Die Betriebsanleitung auf dem Bildschirm kann unter Umständen nicht mit den Tasten der Fernbedienung übereinstimmen.

So kehren Sie zum vorhergehenden Bildschirm zurück

Drücken Sie [RETURN ↵].

So schließen Sie den Bildschirm

Drücken Sie [EXIT].

- Für weitere Informationen zum TV Service, kontaktieren Sie bitte Ihren Service-Anbieter.

### ■ PIN-Code-Abfrage

Wenn Sie das Gerät nach dem Einstecken der Karte einschalten, wird je nach Kartenprovider ein PIN-Code oder ein Kindersicherungscode abgefragt.

- 1 Geben Sie mit den Zifferntasten den 4-stelligen Code ein. Löschen Sie einen falsch eingegebenen Code mithilfe von [DELETE \*].
- 2 Bestätigen Sie Ihr Passwort mit [OK].

### Hinweis

- Andere Einstellungen der Karte wie z.B. Ändern des Passworts, können über das Setup-Menü geändert werden. (⇒ 70)
- Verwenden Sie "Common Interface" nicht zum Einstellen der Kindersicherung, da die Aufnahme/Wiedergabe von Programmen danach evtl. nicht mehr möglich ist. Stellen Sie die Kindersicherung mithilfe der "Kindersicherung"-Funktion ein. (⇒ 66)
- Abhängig von der Karte, ist es in einigen Fällen möglich, dass sie nur begrenzt oder gar nicht mit diesem Gerät zusammenarbeitet.

# Vorsichtsmaßnahmen zur Festplatte

Die Festplatte ist ein Speichermedium mit großer Kapazität, das aufgrund der Präzisionsbauteile und der hohen Drehzahl sehr empfindlich ist und leicht beschädigt werden kann.

Grundsätzlich ist es ratsam, von wichtigen Aufnahmen eine Sicherungskopie auf einer Disc anzulegen.

## ■ Die Festplatte darf keinen Vibrationen/Stößen und keinem Staub ausgesetzt werden.

Ein ungünstiger Standort oder eine unsachgemäße Handhabung der Festplatte kann dazu führen, dass das aufgezeichnete Material beschädigt wird und keine Wiedergabe und Aufnahme mehr möglich ist. Insbesondere während des Betriebs ist darauf zu achten, dass die Festplatte keinen Vibrationen oder Stößen ausgesetzt und das Netzkabel nicht abgetrennt wird. Bei einem Stromausfall während der Aufnahme oder Wiedergabe können die Daten beschädigt werden.

## ■ Die Festplatte ist als Zwischenspeicher konzipiert.

Die Festplatte eignet sich nicht zur Langzeitspeicherung. Verwenden Sie sie als Zwischenspeicher zum einmaligen Ansehen von Aufnahmen, zum Editieren oder zum Kopieren. Es ist ratsam, das aufgenommene Material auf einer Disc zu speichern bzw. die Originaldaten oder CDs, von denen sie kopiert wurden, aufzubewahren.

## ■ Erstellen Sie bei Problemen mit der Festplatte umgehend eine Sicherungskopie von allen Aufnahmen.

Störgeräusche und Bildstörungen (Raster im Bild usw.) sind Anzeichen dafür, dass die Festplatte nicht richtig arbeitet. Wenn in diesem Fall das Festplattenlaufwerk verwendet wird, kann sich das Problem verschlimmern. Im schlimmsten Fall wird das Festplattenlaufwerk unbrauchbar. Kopieren Sie bei Problemen umgehend das gesamte Material auf eine Disc, und wenden Sie sich an den Kundendienst. Beschädigte Aufnahmen (Daten) auf der Festplatte sind unwiderruflich verloren.

• Wenn das Gerät ein- oder ausgeschaltet wird, könnte es zu einem unerwarteten Geräusch kommen. Dies bedeutet nicht, dass dieses Gerät ein Problem hat.

### ■ Wichtige Hinweise zum Standort

• Stellen Sie das Gerät so auf, dass der Lüfter auf der Rückseite und die Kühlöffnungen an der Seite frei sind.

• Stellen Sie das Gerät auf eine ebene Fläche, die keinen Vibrationen oder Stößen ausgesetzt ist.

• Stellen Sie das Gerät nicht auf einen Videorecorder oder auf ein anderes Wärme abgebendes Gerät.

• Stellen Sie das Gerät nicht an einem Ort auf, der häufigen Temperaturschwankungen unterliegt.

• Stellen Sie das Gerät an einem Ort auf, an dem keine Kondensation auftritt. Bei Kondensation bildet sich auf einer kalten Fläche, die einer plötzlichen starken Temperaturänderung ausgesetzt ist, Feuchtigkeit. Dieses Kondenswasser kann Teile im Inneren des Geräts beschädigen.

• Bedingungen, unter denen Kondensation auftreten kann  
– Bei einer extremen Temperaturänderung (wenn das Gerät von einem sehr warmen an einen sehr kalten Ort gebracht wird oder umgekehrt, wenn das Zimmer durch eine Klimaanlage gekühlt wird oder wenn das Gerät dem direkten Luftstrahl einer Klimaanlage ausgesetzt ist). Ist die Festplatte (die sich beim Betrieb erwärmt) kalter Luft ausgesetzt, kann sich Kondenswasser auf der Festplatte bilden und die Köpfe usw. beschädigen.

– Räume mit hoher Luftfeuchtigkeit oder Wasserdampf.

– In tropischen Ländern während der Regenzeit.

Schalten Sie das Gerät in solchen Fällen nicht ein, und warten Sie ca. zwei bis drei Stunden, bis die Feuchtigkeit verdunstet ist.

Schalten Sie das Gerät in solchen Fällen nicht ein, und warten Sie ca. zwei bis drei Stunden, bis die Feuchtigkeit verdunstet ist.

Schalten Sie das Gerät in solchen Fällen nicht ein, und warten Sie ca. zwei bis drei Stunden, bis die Feuchtigkeit verdunstet ist.

Schalten Sie das Gerät in solchen Fällen nicht ein, und warten Sie ca. zwei bis drei Stunden, bis die Feuchtigkeit verdunstet ist.

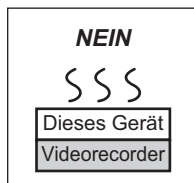

### ■ Zigarettenrauch usw. kann Fehlfunktionen und Störungen verursachen

Achten Sie darauf, dass kein Zigarettenrauch, kein Insektenspray und keine anderen Dämpfe in das Gerät gelangen, da es sonst zu Störungen kommen kann.

### ■ Während des Betriebs

• Das Gerät darf nicht bewegt und keinen Vibrationen oder Stößen ausgesetzt werden. (Ansonsten kann die Festplatte beschädigt werden.)

• Das Netzkabel darf nicht abgetrennt und die Sicherung nicht unterbrochen werden.

Bei eingeschaltetem Gerät dreht sich die Festplatte mit hoher Geschwindigkeit. Gewisse Laufgeräusche und Schwingungen sind kein Anzeichen einer Störung.

### ■ Beim Wechseln des Gerätestandortes

① Schalten Sie das Gerät aus. (Warten Sie, bis die Anzeige "BYE" im Display erlischt.)

② Trennen Sie das Netzkabel von der Steckdose ab.

③ Nehmen Sie das Gerät erst hoch, wenn es vollkommen zum Stillstand gekommen ist (nach ca. 2 Minuten). Vorher kann es zu Vibrationen und Stößen kommen. (Auch nach dem Ausschalten des Geräts läuft die Festplatte noch kurze Zeit weiter.)

### ■ Restliche Festplatten-Aufnahmezeit

Das Gerät arbeitet mit einer VBR-(Variable Bit Rate-) Datenkompression, die aufgenommenen Datensegmente entsprechend den Videodatensegmenten variiert. Dadurch kann es zu Differenzen zwischen der angezeigten Zeit und der Aufnahmerestzeit kommen.

Reicht die Restzeit nicht aus, löschen Sie nicht mehr benötigte Titel, um Platz frei zu geben, bevor Sie mit der Aufnahme beginnen. (Das Löschen einer Playlist (Video) erhöht nicht die verfügbare Zeit.)

### ■ Haftungsausschluss für Aufnahmematerial

Panasonic übernimmt keine Haftung für Schäden, die bei Problemen direkt oder indirekt durch den Verlust von Aufnahmen oder Editiermaterial (Daten) entstanden sind, und leistet keinen Ersatz für verlorenes Material, wenn die Aufnahme oder das Editieren nicht richtig ausgeführt werden konnte. Gleiches gilt auch bei einer Reparatur des Geräts (auch wenn es sich um ein nicht mit der Festplatte in Zusammenhang stehendes Bauteil handelt).

## Pflege des Geräts

Die Präzisionsteile in diesem Gerät reagieren empfindlich auf Umgebungseinflüsse, insbesondere Temperatur, Luftfeuchtigkeit und Staub. Zigarettenrauch kann ebenfalls eine Funktionsstörung oder einen Ausfall verursachen.

Wischen Sie dieses Gerät zum Reinigen mit einem weichen, trockenen Tuch ab.

• Verwenden Sie zum Reinigen dieses Geräts auf keinen Fall Alkohol, Lackverdünner oder Benzin.

• Bevor Sie ein chemisch behandeltes Tuch benutzen, lesen Sie bitte die Gebrauchsanweisung des Tuches sorgfältig durch.

Für ungetrübten Hör- und Sehgenuss beachten Sie die folgenden Punkte.

Staub und Verunreinigungen können sich im Laufe der Zeit auf der Laserlinse des Geräts ansammeln und die Aufnahme oder Wiedergabe von Discs verhindern.

Verwenden Sie den Linsenreiniger (nicht beiliegend) ungefähr einmal jährlich, je nach der Häufigkeit des Gebrauchs und der Betriebsumgebung. Lesen Sie die Gebrauchsanweisung des Linsenreinigers vor Gebrauch sorgfältig.

Stellen Sie dieses Gerät nicht auf einen Verstärker oder ein anderes, sich stark erwärmendes Gerät.

Die Wärme kann das Gerät beschädigen.

NEIN

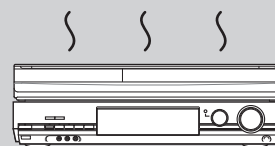

### Hinweis

Blockieren Sie den Kühlungsülfen auf der Rückseite nicht.

Entnehmen Sie Discs, bevor Sie das Gerät transportieren.

Ansonsten können die Disc und das Gerät beschädigt werden.



## HDD und Discs, die zur Aufnahme/Übertragung und Wiedergabe geeignet sind

(○: Möglich, -: Nicht möglich)

Disc-Typ Standardsymbol	Festplatte (HDD) <b>HDD</b>
Aufzeichnungs- und wiedergabefähige Daten	Video, Standbild, Musik
Mehrfach beschreibbar	○
Timer-Aufnahme	○
Aufnahmen im 16:9-Format (⇒ 22)	○
Aufnahme von durch Copyright geschützten Titeln	○*

\* Abhängig vom Kopierschutz des Senders/ Kabelnetzbetreibers können diese Titel nicht aufgenommen werden.

- Es wird die Verwendung von Panasonic-Discs empfohlen. Die verfügbaren Aufnahme-/Übertragungszeiten für verschiedene Discs in verschiedenen Aufnahme-Modi finden Sie unter "Aufnahmemodi und ungefähre Aufnahme-/Übertragungszeiten" (⇒ 23).
- Formatier- und/oder Aufnahme-/Initialisierungsbeschränkungen könnten Sie vor der Wiedergabe und Aufnahme gewisser Discs schützen.
- Bitte sehen Sie die Spezifikationen (⇒ 84) für kompatible Disc-Versionen und Aufnahmegeschwindigkeiten ein.
- Sowohl M 1 als auch/oder M 2 einer Zweikanalton-Sendung aufnehmen (⇒ 22, 52)

Disc-Typ	DVD-RAM  <b>RAM</b>	DVD-R  <b>R</b> R 4.7	DVD-R DL  <b>R DL</b>
Standardsymbol	<b>RAM</b>	<b>-R</b> Vor dem Finalisieren <b>DVD-V</b> nach der Fertigstellung (nur Video)	<b>-R DL</b> Vor dem Finalisieren <b>DVD-V</b> Nach dem Finalisieren
Aufzeichnungs- und wiedergabefähige Daten	Video, Standbild	Video oder Standbild • Eine Mischung aus Videos und Standbildern auf derselben Disc ist nicht möglich.	Video
Mehrfach beschreibbar	○	-	-
Wiedergabe auf anderen Playern	○ • Diese Disc kann auf Panasonic DVD-Rekordern und DVD-RAM-kompatiblen DVD-Playern abgespielt werden.	○ • Fertigstellung notwendig (⇒ 63).	○ • Fertigstellung notwendig (⇒ 63). • Diese Disc kann nur auf DVD-R DL-kompatiblen Geräten abgespielt werden.
Timer-Aufnahme	-	-	-
Aufnahmen im 16:9-Format (⇒ 22)	-	○	-
Aufnahme von durch Copyright geschützten Titeln	○* (EXT LINK)	-	-
Formatieren (⇒ 62)	Notwendig	-	Nicht notwendig

\* Abhängig vom Kopierschutz des Senders/ Kabelnetzbetreibers können diese Titel nicht aufgenommen werden.

Disc-Typ	DVD-RW  <b>R W</b>	+RW	+R	+R DL
Standardsymbol	<b>-RW(V)</b> Vor dem Finalisieren <b>DVD-V</b> Nach dem Finalisieren	<b>+RW</b>	<b>+R</b> Vor dem Finalisieren <b>DVD-V</b> Nach dem Finalisieren	<b>+R DL</b> Vor dem Finalisieren <b>DVD-V</b> Nach dem Finalisieren
Aufzeichnungs- und wiedergabefähige Daten	Video			
Mehrfach beschreibbar	○	○	○	-
Wiedergabe auf anderen Playern	○ • Fertigstellung notwendig (⇒ 63).	○ • Diese Disc kann nur auf +RW-Disc-kompatiblen Geräten abgespielt werden. • Gelingt die Wiedergabe der Disc nicht auf anderen Geräten, wird die Erstellung eines Hauptmenüs empfohlen (⇒ 63).	○ • Fertigstellung notwendig (⇒ 63).	○ • Fertigstellung notwendig (⇒ 63). • Diese Disc kann nur auf +R DL-Disc-kompatiblen Geräten abgespielt werden.
Timer-Aufnahme	-	-	-	-
Aufnahmen im 16:9-Format (⇒ 22)	○	-	- (4:3 Format)	-
Aufnahme von durch Copyright geschützten Titeln	-	-	-	-
Formatieren (⇒ 62)	-	-	-	Notwendig

### ■ Aufnahmeformat

Dieses Gerät nimmt in den folgenden Formaten auf.

#### DVD-Video-Aufnahmeformat **HDD** **RAM**

Mit dieser Aufnahmemethode können Sie Fernsehsendungen usw. aufnehmen/übertragen und bearbeiten.

- Sie können unerwünschte Teile eines Titels löschen, Playlists (Video) erstellen, usw.
- Kopierrechtlich geschützte Titel (Fernsehprogramme) können mithilfe der EXT LINK-Funktion auf eine CPRM-kompatible Disc aufgenommen werden.

#### DVD-Video-Format **-R** **-R DL** **-RW(V)**

Dieses Aufnahmeformat entspricht dem Format handelsüblicher DVD-Videos.

- Kopierrechtlich geschützte Titel können selbst bei Verwendung einer CPRM-kompatiblen Disc nicht aufgenommen/übertragen werden.
- Nachdem die Disc finalisiert oder das Hauptmenü erstellt wurde, können Sie die Disc auf DVD-Playern und anderen Geräten wiedergeben.

#### +VR-Format (+R/+RW-Videoaufnahme) **+R** **+R DL** **+RW**







Dies ist ein Verfahren für die Aufnahme von Bewegtbildern auf +R/+RW-Discs. Die damit aufgenommenen Discs können Sie ähnlich wiedergeben wie Material, das im DVD-Video-Format aufgenommen wurde.

- Kopierrechtlich geschützte Titel können nicht aufgenommen/übertragen werden.
- Nachdem die Disc finalisiert oder das Hauptmenü erstellt wurde, können Sie die Disc auf DVD-Playern und anderen Geräten wiedergeben.

#### Hinweis

- Mit diesem oder einem anderen Panasonic DVD-Rekorder aufgenommene +R-Discs sind unter Umständen nicht kompatibel. Finalisierte Discs sind jedoch kompatibel und können abgespielt werden.
- Dieses Gerät kann keine NTSC-Signale auf Discs aufnehmen, die schon PAL-Signale enthalten. (Programme, die durchgängig einen der beiden Signaltypen verwenden, können hingegen auf die Festplatte aufgenommen werden.)
- Abhängig vom Zustand der Discs bzw. dem Zustand der Aufnahme können Discs unter Umständen nicht aufgenommen bzw. abgespielt werden.

## “Nur Wiedergabe“-Discs

Disc-Typ	Logo	Standardsymbol	Verwendungen
DVD-Video		<b>DVD-V</b>	Filme mit hoher Bildqualität und Musik-Discs
DVD-RW (DVD-Video-Aufnahmeformat)		<b>-RW(VR)</b>	Eine mit einem anderen DVD-Recorder aufgenommene DVD-RW <ul style="list-style-type: none"> <li>•Kopierrechtlich geschützte Titel können unter der Voraussetzung abgespielt werden, dass sie auf eine CPRM-kompatible Disc aufgenommen wurden.</li> <li>•Wenn Sie die Disc formatieren (⇒ 62), können Sie sie mit diesem Gerät im DVD-Video-Format bespielen.</li> <li>•Die Disc muss unter Umständen mit dem Gerät, mit dem sie bespielt wurde, finalisiert werden.</li> </ul>
DVD-R DVD-R DL	 	<b>DivX®/MP3/ JPEG</b>	<ul style="list-style-type: none"> <li>•DVD-R und DVD-R DL mit Video-Aufnahmen in DivX®</li> <li>•DVD-R und DVD-R DL mit Musikaufnahmen in MP3</li> <li>•DVD-R und DVD-R DL mit Standbilderaufnahmen in JPEG</li> </ul>
CD		<b>CD</b>	Ton und Musik (Einschließlich CD-R/RW*)
	—	<b>DivX®/MP3/ JPEG</b>	<ul style="list-style-type: none"> <li>•CD-R und CD-RW mit Video-Aufnahmen in DivX®</li> <li>•CD-R und CD-RW mit MP3-Musikaufnahmen</li> <li>•CD-R und CD-RW mit Standbilderaufnahmen in JPEG</li> </ul>
Video-CD		<b>VCD</b>	•Musik und Video (einschließlich CD-R/RW*)
SVCD			

- \* Nach der Aufnahme muss die Session beendet werden. Je nach Zustand der Aufnahme können einige Discs unter Umständen nicht wiedergegeben werden.
- Der Hersteller der Disc kann die Wiedergabeoptionen der Disc festlegen. Aus diesem Grund kann die Wiedergabe unter Umständen nicht immer gemäß der Beschreibung in dieser Bedienungsanleitung gesteuert werden. Lesen Sie die Anleitung der Disc sorgfältig durch.
  - Die Funktion und Klangqualität von CD's, die nicht dem CD-DA-Standard (CD's mit Kopierkontrolle usw.) entsprechen, kann nicht gewährleistet werden.

### Nicht wiedergabefähige Discs

- 2,6- und 5,2-GB-DVD-RAM, 12 cm
- 3,95- und 4,7-GB-DVD-R für Authoring
- Auf einem anderen Gerät bespielte und nicht finalisierte DVD-R, DVD-R DL, DVD-RW, +R, +R DL (⇒ 85).
- Im AVCHD Format aufgenommene Discs.
- DVD-Video mit einem anderen Regionalcode als "2" oder "ALL"
- DVD-Audio
- Blu-ray, HD DVD
- DVD-ROM, +R (8 cm), CD-ROM, CDV, CD-G, Photo CD, CVD, SACD, MV-Disc, PD
- DVD-RAM mit einer Kartusche (TYP 1)

### Fernsehtypen und wiedergabefähige Disc- und Festplattentitel-Formate

Der folgenden Tabelle können Sie entnehmen, ob eine Disc mit PAL- oder NTSC-Aufzeichnung bzw. ein auf Festplatte aufgezeichneter PAL- oder NTSC-Titel auf Ihrem Fernseher wiedergegeben werden kann.

(○: Wiedergabe möglich, -: Wiedergabe nicht möglich)

Fernsehtyp	Disc/Titel auf Festplatte	Ja/Nein
<b>Mehrnormen-TV</b>	PAL	○
	NTSC	○
<b>PAL-TV</b>	PAL	○
	NTSC	○*1 (PAL60)
<b>NTSC-TV</b>	PAL	-
	NTSC	○*2

\*1 Wenn Ihr Fernsehgerät keine PAL 525/60-Signale verarbeiten kann, wird das Bild nicht richtig angezeigt.

\*2 Stellen Sie "TV-System" auf "NTSC" ein (⇒ 69).

- Wenn Sie eine Disc oder einen Titel auf der Festplatte wiedergeben, vergewissern Sie sich, dass die Einstellung "TV-System" mit der der Disc oder des Titels (PAL oder NTSC) übereinstimmt (⇒ 69).

**Der Hersteller übernimmt keine Verantwortung und bietet keinerlei Kompensation für den Verlust von aufgezeichnetem oder bearbeitetem Material sowie für Folgeschäden eines solchen Verlustes, die auf einen Defekt des Geräts oder des beispielbaren Datenträgers zurückzuführen sind.**

Eine Beispiele für Ursachen solcher Verluste

- Eine mit diesem Gerät bespielte und bearbeitete Disc wird in einem DVD-Recorder oder Disc-Laufwerk eines Computers eines anderen Herstellers abgespielt.
- Eine Disc wird wie oben beschrieben benutzt und dann wieder in diesem Gerät abgespielt.
- Eine mit einem DVD-Recorder oder Disc-Laufwerk eines Computers eines anderen Herstellers bespielte und bearbeitete Disc wird in diesem Gerät abgespielt.

## Mit diesem Gerät verwendbare USB-Speicher

<b>Kompatible USB-Speicher</b>	<b>USB-Speicher, die als USB Massenablageklasse definiert werden, und Camcorders, die PTP-Protokoll verwenden:</b> – USB-Speicher, die USB 1.0/1.1 und USB 2.0 unterstützen Full Speed/High Speed. • Es können USB-Speicher mit bis zu 128 GB verwendet werden. • USB-Speicher, die nur Massenübertragung unterstützen. CBI (Control/Bulk/Interrupt) wird nicht unterstützt. • Digitalkameras, die bei einem Anschluss an den Computer eine zusätzliche Programminstallation erfordern, werden nicht unterstützt. • MTP (Media Transport Protocol) Gerät wird nicht unterstützt. • Ein Multischnittstellen-USB-Kartenlesegerät wird nicht unterstützt.		
<b>Formatieren</b>	FAT16 und FAT32 Dateisysteme werden unterstützt. • UDF/NTFS/exFAT Dateisystem wird nicht unterstützt. • Je nach Sektorformat könnten einige Dateien nicht funktionieren. • Nur der erste Abschnitt auf USB-Speichern mit Multiabschnitt wird unterstützt.		
<b>In dieser Anleitung gekennzeichnet mit</b>	<b>USB</b>		
<b>Daten, die wiedergegeben und kopiert werden können</b>	(○: Möglich, –: Nicht möglich)		
<b>Dateiformat</b>	<b>DivX®</b>	<b>MP3</b>	<b>Standbilder (JPEG)</b>
<b>Wiedergabe</b>	○*	○	○
<b>Kopieren auf Festplatte</b>	–	○	○
<b>Verwendung</b>	Sie können mit dem Computer auf den USB-Speicher aufgenommene DivX® Dateien wiedergeben (⇒ 35).	Sie können MP3-Dateien abspielen und auf die Festplatte kopieren, die mit einem Computer auf den USB-Speicher aufgenommen wurden. (⇒ 36,58).	Sie können Fotos wiedergeben und auf DVD-RAM kopieren, die mit einem Computer auf den USB-Speicher aufgenommen wurden (⇒ 37, 56, 57).

- \* Videobilder von kopierrechtlich geschütztem DivX® VOD-Material, welches auf einem USB-Gerät gespeichert wurde, können nur über die HDMI-Ausgangsbuchse ausgegeben werden. (⇒ 36)
- Trotz der erfüllten, oben genannten Bedingungen könnte es USB-Speicher geben, die für dieses Gerät nicht verwendet werden können.
  - Ist eine Panasonic Digital Videokamera mit Festplatte usw. an den USB-Ausgang des Geräts angeschlossen, können Sie das mit der Videokamera aufgenommene SD-Video auf die Festplatte oder DVD-RAM des Geräts kopieren.

### Hinweis

- Die USB-Schnittstelle von diesem Gerät unterstützt kein busgespeistes USB-Gerät.

## Informationen zu DivX Dateien, Musikdateien und Standbilder (JPEG)

### DivX

**Wiedergabefähiges Medium:** **-R** **-R DL** **CD** **USB** \*<sup>1</sup>

#### Dateiformat: DivX

- Die Dateien müssen die Erweiterung ".DIVX", ".divx", ".AVI" oder ".avi" aufweisen.

#### Verzeichnisanzahl

Maximal erkennbare Anzahl von Ordnern: 300 (einschließlich Hauptordner)

#### Anzahl der Dateien

Maximal erkennbare Anzahl von Dateien\*<sup>2</sup>: 300

#### Unterstützte Version

Zertifiziert für das DivX Home Theater Profile V3.0.

#### Video

- Anzahl von Streams: Maximal 1
- Codec: DIV3, DIV4, DIVX, DX50
- 16 × 16 bis 720 × 576 (25 fps)
- 16 × 16 bis 720 × 480 (30 fps)
- Bildverhältnis: 10:11, 40:33, 16:11, 12:11, 1:1

#### Audio

- Anzahl von Streams: Maximal 8
- Format: MP3, MPEG, Dolby Digital
- Surround Sound: Dolby Digital ist möglich. MPEG-Mehrkanalton wird auf zwei Kanäle reduziert.
- Bitrate: 16 kbps bis 320 kbps (MP3/MPEG), 32 kbps bis 448 kbps (Dolby Digital)
- Abtastrate: 16 kHz/22,05 kHz/24 kHz/32 kHz/44,1 kHz/48 kHz (MP3/MPEG)/32 kHz/44,1 kHz/48 kHz (Dolby Digital)

### MP3

**Wiedergabefähiges Medium:** **HDD** **-R** **-R DL** **CD** **USB**

#### Dateiformat: MP3

- Die Dateien müssen die Erweiterung ".mp3" oder ".MP3" aufweisen.

#### Maximal erkennbare Verzeichnisanzahl (Gruppen oder Alben):

300 Verzeichnisse (Gruppen oder Alben) (einschließlich des Wurzelverzeichnisses)

Maximal erkennbare Anzahl von Dateien (Tracks)\*<sup>2</sup>: 3000

#### Bit-Raten:

32 Kbit/s bis 320 Kbit/s

#### Abtastfrequenz:

16 kHz/22,05 kHz/24 kHz/32 kHz/44,1 kHz/48 kHz

**ID3-Tags:** kompatibel (**HDD** **USB**)

- Wenn eine MP3-Datei sehr viele Standbilddaten usw. enthält, ist die Wiedergabe unter Umständen möglich.

### Standbilder (JPEG)\*<sup>3</sup>

**Wiedergabefähiges Medium:** **HDD** **RAM** **-R** **-R DL** **CD** **USB**

#### Dateiformat: JPEG

- Die Dateien müssen die Erweiterung ".jpg" oder ".JPG".

#### Kompatible Pixel

Zwischen 34×34 und 6400×6400 (Sub-Abtastung 4:2:2 oder 4:2:0)

**-R** **-R DL** **CD** **USB**

Maximal erkennbare Anzahl von Verzeichnissen\*<sup>4</sup>: 300 Verzeichnisse  
**HDD** **RAM** Dieses Gerät kann maximal 300 Ordner verwalten.

**-R** **-R DL** **CD** **USB**

Maximal erkennbare Anzahl von Dateien\*<sup>2,4</sup>: 3000 Dateien  
**HDD** **RAM** Dieses Gerät kann maximal 3000 Dateien verwalten.

#### MOTION JPEG/PROGRESSIVE JPEG: Nicht unterstützt

- \*<sup>1</sup> Videobilder von kopierrechtlich geschütztem DivX-Material, welches auf einem USB-Gerät gespeichert wurde, können nur über die HDMI-Ausgangsbuchse ausgegeben werden. (⇒ 36)
- \*<sup>2</sup> Die Gesamtanzahl der erkennbaren Dateien einschließlich MP3, JPEG und DivX sowie sonstigen Dateitypen beträgt 4000.
- \*<sup>3</sup> Die Anzeige von Standbildern kann einen Moment dauern.
- \*<sup>4</sup> Sind viele Dateien und/oder Ordner vorhanden, werden einige Dateien möglicherweise nicht angezeigt oder wiedergegeben.

**-R** **-R DL** **CD**

- Kompatible Formate: ISO9660 Level 1 oder 2 (außer erweiterte Formate) und Joliet
- Dieses Gerät ist Multisession/Border-kompatibel (außer für DVD-R DL). Bei sehr vielen Sessions kann das Lesen oder Wiedergeben der Disc jedoch einige Zeit in Anspruch nehmen.
- Bei sehr vielen Dateien (Tracks) and/oder Ordnern (Gruppen und Alben) kann sich die Bedienung verlangsamen. Einige Dateien (Tracks) werden unter Umständen nicht angezeigt oder wiedergegeben.
- Lateinische Buchstaben und arabische Ziffern werden korrekt angezeigt. Andere Zeichen werden unter Umständen nicht korrekt angezeigt.
- Die Reihenfolge der Anzeige auf dem Gerät kann von der Anzeige auf einem Computer abweichen.
- Je nachdem, wie die Disc erstellt wurde (verwendete Brennsoftware), werden Dateien (Tracks) und Ordner (Gruppen oder Alben) unter Umständen nicht entsprechend der Nummerierung wiedergegeben.
- Dieses Gerät ist nicht mit dem Packet-Write-Format kompatibel.
- Es ist möglich, dass die Disc aufgrund der Aufnahmebedingungen nicht abgespielt wird.

**HDD** **RAM**

- Kompatible Formate: DCF\*<sup>5</sup>-konform (mit Digitalkameras aufgenommenes Material usw.)
- \*<sup>5</sup> Design rule for Camera File-System: Einheitsstandard der Japan Electronics and Information Technology Industries Association (JEITA).

## Struktur der von diesem Gerät angezeigten Ordner

Sie können auf diesem Gerät Musikdateien (MP3) und Fotos (JPEG) abspielen, indem Sie Ordner wie unten angezeigt erstellen. Je nach Art des Schreibens von Daten (Software zum Schreiben) erfolgt die Wiedergabe möglicherweise nicht in der Reihenfolge, in der Sie die Ordner nummeriert haben.

### Struktur der MP3-Ordner

**-R -R DL CD USB**

Präfix mit 3-stelliger Nummer für die Reihenfolge der Wiedergabe.

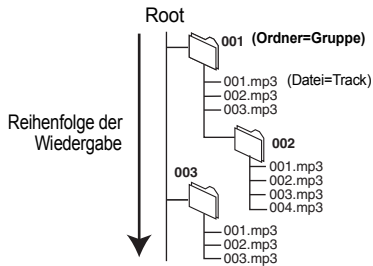

### Strukturen von Standbildordnern

**-R -R DL CD USB**

Die Dateien in einem Ordner werden in der Reihenfolge ihrer Aktualisierung oder Speicherung angezeigt.

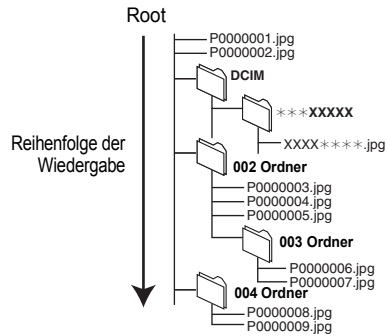

### RAM

Die Ordner können auf einem anderen Gerät erstellt werden.

\* Diese Ordner können nicht als Kopierziel ausgewählt werden.

• Wenn ein Ordner- oder Dateiname mit einem anderen Gerät eingegeben wurde, kann der Name unter Umständen nicht richtig angezeigt und die Daten können unter Umständen nicht wiedergegeben oder bearbeitet werden.

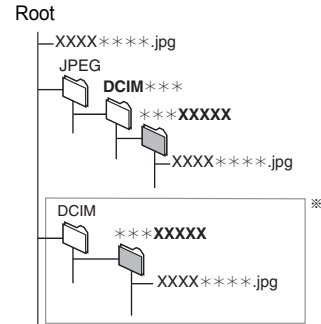

Anleitung  
Schnellstart

## Umgang mit den Medien (Disc/USB-Speicher)

### Einlegen von Discs

① Drücken Sie [**▲** OPEN/CLOSE], um das Fach zu öffnen.

Mit Etikett nach oben einlegen.

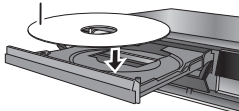

② Drücken Sie [**▲** OPEN/CLOSE], um das Fach zu schließen.

### Automatische Laufwerkwahl-Funktion

**DVD-V VCD**

- Wenn das Gerät auf die Festplatte aufnimmt oder in den Stoppmodus gesetzt wird, schaltet es beim Einsetzen einer Disc automatisch zum DVD-Laufwerk um.
- Beim Auswerfen einer Disc und Schließen des Disc-Faches, wird automatisch das Festplatten-Laufwerk ausgewählt.

### Hinweis

- Bei Verwendung von DVD-RAM oder DVD-R nehmen Sie die Disc aus der Hülle. Kassettenscheiben können nicht verwendet werden.
- **RAM** Sie können nicht kontinuierlich über beide Seiten einer doppelseitigen Disc aufnehmen. Sie müssen die Disc entnehmen und umdrehen.

### Einsetzen/Entfernen des USB-Speichers

#### Einsetzen des USB-Speichers

- Bevor Sie irgendeinen USB-Speicher in dieses Gerät einsetzen, vergewissern Sie sich, dass die darin gespeicherten Daten gesichert wurden.
- Kontrollieren Sie die Orientierung des USB-Verbinders und setzen Sie in gerade ein.
- Stecken Sie ein USB-Gerät ein, während das Gerät nicht läuft, der "USB-Gerät" Bildschirm wird angezeigt. Wählen Sie eine Position aus und drücken Sie [OK], um auf die USB-bezüglichen Bedienungen (⇒ 35, 56, 57) umzuschalten.

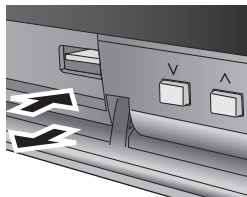

#### Entnehmen des USB-Speichers

- Beenden Sie alle USB-bezüglichen Operationen und ziehen Sie den USB-Speicher gerade heraus.
- Wenn ein zugänglicher USB-Speicher herausgezogen wird, könnten die Daten beschädigt werden.

### Disc-Pflege

#### Korrektes Halten einer Disc

Berühren Sie die bespielte Seite nicht.

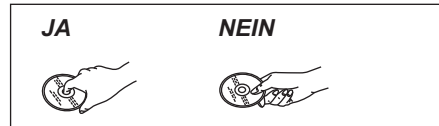

#### Bei Verunreinigungen oder Kondensation auf der Disc

Wischen Sie die Disc mit einem feuchten Tuch ab, und wischen Sie sie dann trocknen.

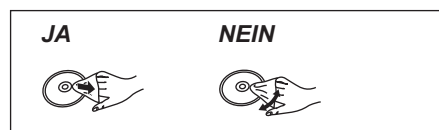

#### Vorsichtshinweise zur Handhabung

- Achten Sie darauf, dass die Disc nicht zerkratzt oder verunreinigt wird.
- Bringen Sie keine Etiketten oder Aufkleber auf den Discs an. (Die Disc kann sich dadurch verziehen, sich nicht mehr richtig drehen und unbrauchbar werden.)
- Nur die Label-Seite der Disc darf beschriftet werden. Verwenden Sie einen weichen Filzschreiber auf Ölbasis. Verwenden Sie keine Kugelschreiber oder sonstigen harten Schreibstifte.
- Verwenden Sie keine Schallplatten-Reinigungssprays, kein Benzin, keinen Verdünnern, keine Antistatikflüssigkeiten und keine anderen Lösungsmittel.
- Verwenden Sie keine kratzfesten Schutzhüllen oder Abdeckungen.
- Lassen Sie die Discs nicht fallen, legen Sie nicht mehrere Discs aufeinander, und stoßen Sie sie nirgends an. Legen Sie keine Gegenstände auf die Discs.
- Die folgenden Discs sollten nicht verwendet werden:
  - Discs mit Kleberesten von entfernten Aufklebern oder Etiketten (Leih-Discs usw.).
  - Stark verzogene oder gerissene Discs.
  - Discs mit ungewöhnlicher Form, z.B. Herzform.

• Legen Sie die Discs nicht an folgenden Orten ab:

- In direktes Sonnenlicht.
- An sehr staubige oder feuchte Orte.
- In die Nähe einer Heizung.
- Orte, die starken Temperaturschwankungen ausgesetzt sind (Kondensationsgefahr).
- An Orte, an denen statische Elektrizität oder elektromagnetische Wellen auftreten.

• Um die Discs vor Kratzern und Schmutz zu schützen, legen Sie die Discs bei Nichtgebrauch wieder in ihre Disc-Hüllen.

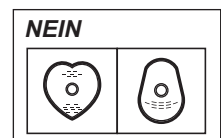

Dieser DVD-Rekorder unterstützt analoges, DVB-T und digitales Kabelfernsehen mit H.264/MPEG-4AVC (HD) und MPEG 2 (SD) Codec. HD-Fernsehen wird jedoch beim Empfang im Gerät auf SD-Video konvertiert.

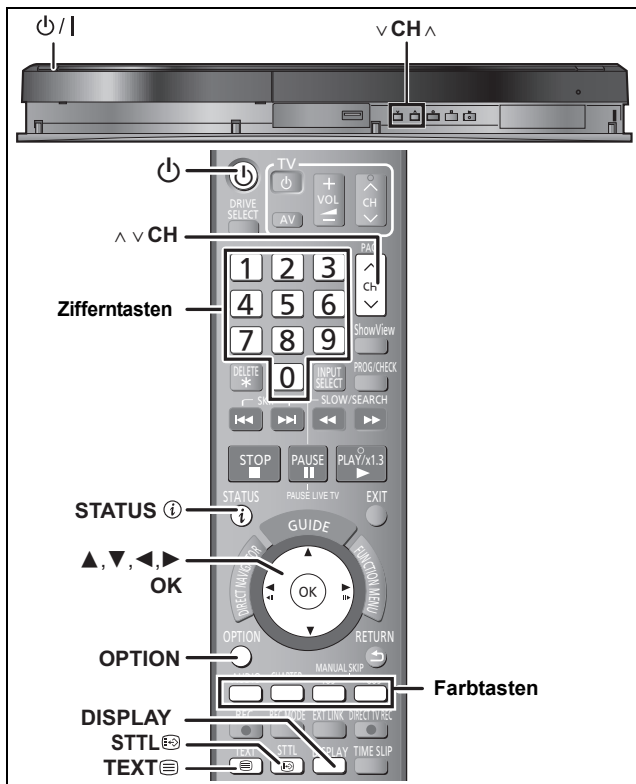

### Vorbereitung

- Schalten Sie den Fernseher ein, und wählen Sie je nach Anschlussart den richtigen AV-Eingang.
- Drücken Sie [P], um das Gerät einzuschalten.

## Wählen Sie den Kanal

- Drücken Sie [CH], um den Kanal zu wählen.

Bei jedem Wechsel des DVB-Kanals erscheint automatisch die digitale Kanalinformation.

- Sie können den Kanal auch mit den Zifferntasten wählen. Drücken Sie die Zifferntasten und bestätigen Sie mit [OK].

z.B.



„D“ ist die Abkürzung für Digitalfernsehen.

## Auswahl des Kanals aus der Senderliste

Die Auswahl des Senders wird erleichtert, indem Sie ein Profil der Sender einrichten, die Sie oft ansehen. (→ 64, Favoriten bearbeiten)

- Während Sie fernsehen, drücken Sie [OK].  
Senderliste wird angezeigt.

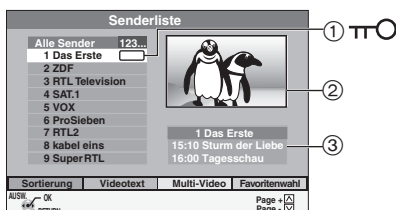

- Verschlüsselte Kanäle sind durch ein Schlüssel-Symbol in der entsprechenden Tabelle gekennzeichnet.
- Eine Vorschau des ausgewählten Kanals wird angezeigt. (Nur Digitalfernsehen)
- Es werden die aktuellen Programme und die nächsten Programme angezeigt.

- Drücken Sie die Taste „Blau“, um „Favoritenwahl“ auszuwählen.

„Favoritenwahl“ ändert sich in folgender Reihenfolge:

**DVB-C (und analoges Fernsehen)**

Alle Sender (Mit Ausnahme von analogen Kanälen) → TV → Radio → Analog\*1 → Favoriten erstellt\*2 → Alle Sender

**DVB-T (und analoges Fernsehen)**

Alle Sender (Einschl. analoge Kanäle) → TV → Radio → Favoriten erstellt\*2 → Alle Sender

\*1 Nur bei Empfang eines analogen Sendesignals

\*2 Favoriten erstellt ⇒ 64, Favoriten bearbeiten

- Drücken Sie [▲, ▼] zur Kanal-Auswahl und bestätigen Sie mit [OK].

Ein Abbild des ausgewählten Kanals wird angezeigt.

Drücken Sie [OK] erneut zum Beenden der Senderliste, wenn Sie digitale Fernsehkanäle auswählen.

• Sie können Kanäle auch über die Zifferntasten auswählen.

**So ordnen Sie Kanäle in alphabetischer Reihenfolge an: Drücken Sie die „Rot“ Taste, um den Sortiermodus zu wechseln.**

- Für den alphabetischen Sortiermodus, bewegen Sie sich vor und zurück, indem Sie auf einen Buchstaben mit [◀, ▶] drücken.

**Um den Bildschirm Multi-Video umzuschalten\*:**

- Drücken Sie die „Gelb“ Taste.

• Die zusätzlich verfügbaren Unterkanäle des ausgewählten Kanals werden angezeigt.

- Drücken Sie [▲, ▼] zur Auswahl des Unterkanals und bestätigen Sie mit [OK].

- Drücken Sie noch einmal [OK].

• Drücken Sie die „Gelb“ Taste, um zur Senderlistezurückzukehren.

\* Nur für Kanäle mit Multi-Video.

### Hinweis

- Das alphabetische Sortieren der angelegten Profile ist in der Senderliste nicht möglich.
- Die Senderliste wird während der Aufnahme nicht angezeigt, außer in der Hochgeschwindigkeitskopie.
- Timer-Aufnahmen der Multi-Video-Kanäle erfolgen grundsätzlich für den Hauptkanal.
- „Gespart“ wird auf dem Vorschau-Bildschirm angezeigt, wenn Sie ein Programm auswählen, auf dem „Kindersicherung“ aktiviert ist.

## Anzeige der Untertitel (Nur digitale Ausstrahlungen)

Wenn „Untertitel“ in digitaler Kanalinformation erscheint (→ 17)

**Drücken Sie [STTL].**

- Drücken Sie die Taste erneut, um den Untertitel zu verbergen.
- Die Programme werden mit Untertitel aufgenommen, wenn Sie sie bei angezeigten Untertitel aufzeichnen (→ 19).

## Zur Anzeige von Videotext (Nur Digitalfernsehen)

Sie können Videotext Sender genießen, einschließlich Nachrichten, Wettervorhersagen und Untertitel, wenn dieser Service von den Sendern angeboten wird.

- Sie können überprüfen, ob das Programm Videotext Informationen hat. „TXT“ wird in den Digitalsenderinformationen angezeigt (→ 17).

### Einfaches Videotext Schauen

- Während Sie das Programm sehen drücken Sie [TEXT].  
Videotext-Bildschirm erscheint.

z.B.

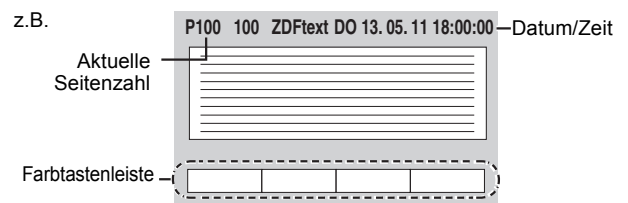

- Folgen Sie den Anleitungen auf dem Bildschirm.

Sie können die nummerierten Tasten, die Cursor-Tasten [▲, ▼, ▶, ◀] und die Farbtasten benutzen.

**So schließen Sie den Bildschirm**

Drücken Sie [TEXT].



## Einfache Verwendung von Videotext

Nach Schritt 1 (⇒ 16, rechte Spalte)

**Drücken Sie [OPTION] und drücken Sie die entsprechende Farbtaste.**

## Ausgeblendete Daten anzeigen

Zeigt die verdeckten Nachrichten an. (z.B. die Antworten von Quizseiten)

**Drücken Sie die "Rot" Taste.**

- Drücken Sie erneut die "Rot" Taste, um die Meldungen zu verdecken.

## Bildschirmgröße ändern

Sie können die Videotext Bildschirmgröße verändern.

**Drücken Sie die "Grün" Taste.**

- Jedes Mal, wenn die "Grün" Taste gedrückt wird, ändert sich die Anzeige.

(Normal)

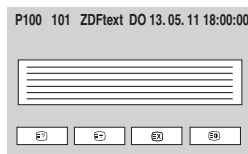

(Oben)

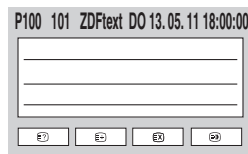

(Unten)



## Kurzzeitige Wiedergabe eines TV-Programms während der Anzeige des Videotext-Bildschirms

**Drücken Sie die "Gelb" Taste.**

Erscheint wenn die Aktualisierung abgeschlossen ist.



- Drücken Sie wieder die "Gelb"-Taste, um zur Aktualisierungsseite zurückzukehren.

## Unterseite anzeigen

Wenn es eine oder mehrere Unterseiten gibt, dann können die entsprechenden Unterseiten angezeigt werden.

- 1 **Drücken Sie die "Blau" Taste.**
- 2 **Geben Sie mit den Zifferntasten eine 4-stellige Zahl für die gewünschte Unterseite ein. Die Unterseite wird angezeigt.**



- Sie können die Unterseite auch mit [◀, ▶] auswählen.
- Es kann sein, dass die Suche eine Weile dauert. In dieser Zeit können Sie Fernsehen schauen (⇒ oben).

### Hinweis

- Es kann sein, dass die empfangenen Videotext-Daten nicht richtig angezeigt werden.
- Wenn viele Videotext Informationen zur Verfügung stehen, dann kann es eine Weile dauern, dass sie angezeigt werden.
- Die Zeichen des Videotext können mit "Videotext-Zeichensatz" in "Display" des Setup Menüs geändert werden. (⇒ 68)

## Auswahl einer Sprache für DVB-Multi-Audio oder DVB-Untertitel (nur digitale Ausstrahlungen)

Bei mehreren Audiotönen oder Untertiteln im Kanal können Sie eine Sprache wählen.

## 1 Drücken Sie [DISPLAY].

## 2 Wählen Sie "DVB Multi-Audio" oder "DVB-Untertitel" aus.

**Für DVB Multi-Audio**

- ① Drücken Sie [▲, ▼], um das "Audio"-Menü auszuwählen und drücken Sie [▶].
- ② Wählen Sie mit [▲, ▼] die Option "DVB Multi-Audio", und drücken Sie [▶].

**Für DVB-Untertitel**

- ① Drücken Sie [▲, ▼], um das "Sonstige"-Menü auszuwählen und drücken Sie [▶].
- ② Wählen Sie mit [▲, ▼] die Option "DVB-Untertitel", und drücken Sie [▶].

## 3 Wählen Sie mit [▲, ▼] die Sprache aus.

## Digitalkanal-Information

**Drücken Sie während des Stoppen**

**[STATUS ], um den Informationsbildschirm aufzurufen.**

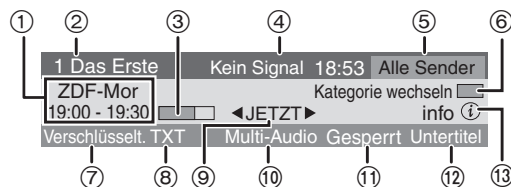

- ① Programmname und Sendezeit
- ② Kanal und Name des Senders
- ③ Fortschritt des aktuellen Programms
- ④ Signalqualität (⇒ unten)
- ⑤ Kategorie (Favorit ⇒ 64)
- ⑥ Ändern der Kategorie
- ⑦ Bei verschlüsselten Programmen (Pay-TV usw.) Dies ist gekennzeichnet durch:  
Weiß: Wiedergabe möglich  
Gelb: Wiedergabe nicht möglich  
CAM-Modul mit einer zertifizierten Smartcard (⇒ 6).
- ⑧ Videotext (⇒ 16)
- ⑨ JETZT: Informationen zum aktuellen Programm
- ⑩ NÄCHSTE: Informationen zum nachfolgenden Programm
- ⑪ Programm wird im Mehrkanalton ausgestrahlt (⇒ links)
- ⑫ Wählen der Sprachausgabe (⇒ 66, Bevorzugte DVB-Sprache)
- ⑬ Gesperrt (⇒ 66)
- ⑭ Untertitel (⇒ 16)
- ⑮ Anzeige von Detailinformationen (⇒ unten)
- ⑯ CAM-Upgradeinfo (⇒ 72)

**Umschalten zwischen den Informationen zum aktuellen Programm und zum nächsten Programm**

Drücken Sie [◀, ▶].

**Anzeige detaillierter Informationen zum Programm**

Drücken Sie erneut [STATUS ] (nur wenn "Info

**Verbergen des Informationsbildschirms**

Drücken Sie [STATUS ] ein- oder zweimal.

**Signalqualität**

Kein Signal: Das digital Ausstrahlungssignal wird nicht empfangen.

Keine Sendung: Derzeit stehen keine Ausstrahlungen zur Verfügung.

**Wenn "Kein Signal" angezeigt wird:**

- Prüfen Sie, ob der aktuelle digitale Sendekanal richtig ausstrahlt.

### Hinweis

Sie können auch den anderen Kanal wählen, wenn der Informationsbildschirm angezeigt wird, indem Sie [▲, ▼] und [OK] drücken.

### ■ Bei Anzeige der Kindersicherung-Nachricht

Wenn Sie "Kindersicherung" unter "Sendertabelle" des Setup-Menüs einstellen (⇒ 66), um zu verhindern, dass Ihre Kinder für sie ungeeignete Programme ansehen, können Sie u.U. die folgende Nachricht sehen.

Der Sender ist gesperrt.  
Zur Eingabe des PIN auf OK drücken.  
Freigegeben für Kinder älter als XX Jahre.

**So entfernen Sie vorübergehend die Kindersicherung dieses Kanals:**

- ① Drücken Sie [OK]. Ein Konfigurationsbildschirm erscheint und drücken Sie die Zifferntasten zur Eingabe Ihrer 4-stelligen PIN.
- ② Drücken Sie [OK].

### ■ Wenn Meldung über neuen Sender erscheint (⇒ 65)

Beim Hinzufügen eines DVB-Kanals wird dieses Gerät automatisch informiert. Dann erscheint die Bestätigungsmeldung. Bei Auswahl von "Ja" auf dem Display startet das "Sendersuchlauf" (alle Kanaleinstellungen werden gelöscht. Die Programme mit Timer-Aufnahme werden ebenfalls gelöscht).

- Die Einstellung Anzeige/Verstecken kann verändert werden (⇒ 65, Meldung über neuen Sender).

Weitere Einzelheiten entnehmen Sie bitte dem Abschnitt "Fortgeschrittene Wiedergabe" (⇒ 32).

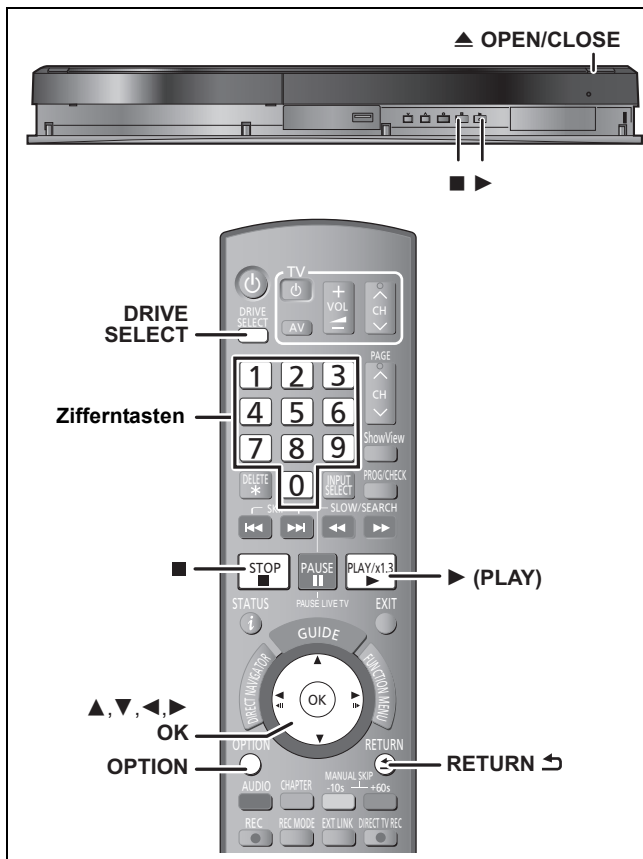

### Vorbereitung

- Schalten Sie den Fernseher ein, und wählen Sie je nach Anschlussart den richtigen AV-Eingang.
- Schalten Sie das Gerät ein.

## 1 Drücken Sie [DRIVE SELECT], um die Festplatte oder das DVD-Laufwerk auszuwählen.

Die Festplatten- oder DVD-Anzeige leuchtet auf dem Display des Gerätes auf.

## 2 Wenn das DVD-Laufwerk gewählt wurde Drücken Sie [▲ OPEN/CLOSE] am Gerät, um die Lade auszufahren und eine Disc einzulegen.

- Drücken Sie die Taste erneut, um die Lade zu schließen.

## 3 Drücken Sie [▶] (PLAY).

**HDD RAM -R -R DL -RW(V) +R +R DL +RW -RW(VR)**  
Die Wiedergabe beginnt mit dem zuletzt aufgenommenen Titel.

**DVD-V VCD**  
Die Wiedergabe beginnt an der von der Disc festgelegten Stelle.

**CD**  
Die Wiedergabe beginnt am Anfang der Disc.

### ■ Fortsetzungsfunktion

**HDD**  
Möchten Sie einen zuvor begonnenen Titel weiter ansehen, erfolgt die Wiedergabe ab der Stelle, an der er gestoppt wurde.

Wenn Sie den Titel von Anfang an abspielen möchten, sehen Sie nach unter "Wiedergabe des Titels von Anfang an" **HDD** (⇒ 33)

- Die Fortsetzungsfunktion für Discs ⇒ 32, Bedienung während der Wiedergabe

### Menübedienungen für weitere Materialien

- DivX (⇒ 35)
- MP3 (⇒ 36)
- Standbilder (JPEG) (⇒ 37)
- Musik auf Festplatte (⇒ 34)
- Musik CD (⇒ 34)

### Hinweis

- Während der Aufnahme, Bereitschaft für Timer-Aufnahme oder EXT LINK Bereitschaft kann dieses Gerät keine Discs wiedergeben, die nicht die "TV-System" (PAL/NTSC) (⇒ 69) Einstellung verwalten. Stellen Sie vor der Wiedergabe "TV-System" ein, um die Discs zu verwalten.
- Bei der Wiedergabe eines auf Festplatte aufgezeichneten Titels muss "TV-System" (PAL/NTSC) entsprechend des Titels eingestellt werden (⇒ 69).
- Je nach Disc kann es einige Zeit dauern, bis der Menüschirm, die Bilder usw. erscheinen bzw. der Ton usw. zu hören ist.
- Der Hersteller der Disc kann die Wiedergabeoptionen der Disc festlegen. Aus diesem Grund kann die Wiedergabe unter Umständen nicht immer gemäß der Beschreibung in dieser Bedienungsanleitung gesteuert werden. Lesen Sie die Anleitung der Disc sorgfältig durch.

### ■ Wenn ein Menü auf dem Fernsehgerät angezeigt wird

#### DVD-V

Wählen Sie mit [▲, ▼, ◀, ▶] die Position aus, und drücken Sie [OK].

- Einige Positionen können auch mit den Zifferntasten gewählt werden.
- Wenn Sie vom Bildschirmmenü oder der Disc-Anleitung aufgefordert werden, die "ENTER"-Taste zu drücken, drücken Sie [OK].

#### VCD

Drücken Sie die betreffenden Zifferntasten.

z.B.: 5: [0] ⇒ [5] 15: [1] ⇒ [5]

### • So kehren Sie zum Menübildschirm zurück

#### DVD-V

- 1 Drücken Sie [OPTION].
- 2 Wählen Sie mit [▲, ▼] die Option "Top Menu" oder "Menu", und drücken Sie [OK].

#### VCD

Drücken Sie [RETURN ↵].

### Hinweis

- Die Disc dreht sich während der Anzeige eines Menüs weiter. Drücken Sie am Ende der Wiedergabe [■], um den Motor des Geräts, Ihren Fernsehschirm usw. zu schonen.
- Ist "Kindersicherung" (⇒ 66) eingestellt, erscheint u.U. der Eingabebildschirm für die 4-stellige PIN. Geben Sie Ihre 4-stellige PIN mithilfe der Zifferntasten ein und drücken Sie [OK].

Unter "Hinweise zur Aufnahme" (⇒ 22) erhalten Sie weitere Informationen.

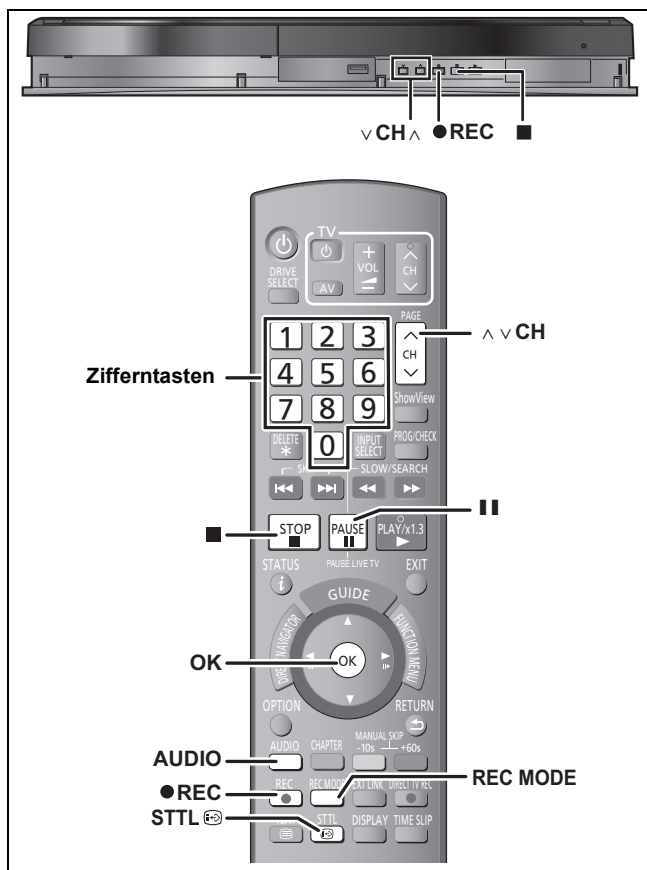

Diese Funktion betrifft nur die Aufnahme auf HDD.

- TV-Programme können nicht direkt auf Disc aufgenommen werden. Nehmen Sie diese zunächst auf HDD auf und kopieren Sie sie dann auf Disc. (⇒ 22)

### Vorbereitung

- Schalten Sie den Fernseher ein, und wählen Sie je nach Anschlussart den richtigen AV-Eingang.
- Schalten Sie das Gerät ein.
- Drücken Sie [DRIVE SELECT], um das HDD-Laufwerk zu wählen.

## 1 Drücken Sie [^ v CH], um den Kanal zu wählen.

- Sie können den Kanal auch mit den Zifferntasten wählen. Drücken Sie die Zifferntasten und bestätigen Sie mit [OK].

z.B.

"D" steht für digitale Ausstrahlungen.



## 2 Drücken Sie [REC MODE], um den Aufnahmemodus (XP, SP, LP oder EP) zu wählen.

- Aufnahmemodi und ungefähre Aufnahme-/Übertragungszeiten (⇒ 23)

z.B.:

Aufnahmemodus	
Aufn.-Modus	Restzeit
XP	32:35
SP	65:11
LP	130:25
EP	260:04

- So zeichnen Sie den Ton mit LPCM (nur XP-Modus) auf. Stellen Sie "Audiomodus für XP-Aufnahme" im Menü Setup auf "LPCM" (⇒ 68).

## 3 Drücken Sie [● REC], um die Aufnahme zu starten.



Für die Aufnahme wird freier Speicherplatz auf der HDD verwendet. Es werden keine Daten überschrieben.

- Kanal und Aufnahmemodus können während der Aufnahme nicht geändert werden.
- Eine Aufnahme ist möglich, während sich das Gerät in Timer-Aufnahme-Betriebsbereitschaft befindet. Wenn allerdings die Startzeit für die Timer-Aufnahme erreicht ist, wird jede zu diesem Zeitpunkt stattfindende Aufnahme abgebrochen und die Timer-Aufnahme beginnt.
- **Analog** Wenn die Option "Aufn. für High-Speed-Kopieren" deaktiviert wurde "Aus" (⇒ 67) können Sie den Empfangston während der Aufnahme durch Drücken von [AUDIO] umschalten. (Diese Bedienung betrifft nicht den Ton der Aufnahmen.)

### ■ So unterbrechen Sie die Aufnahme

#### Drücken Sie [||].

Drücken Sie die Taste erneut, um die Aufnahme fortzusetzen. Wahlweise können Sie die Aufnahme auch durch Drücken von [● REC] fortsetzen. (Der Titel wird nicht unterteilt.)

### ■ So stoppen Sie die Aufnahme

#### Drücken Sie [■].

- Das Segment vom Anfangs- bis zum Endpunkt der Aufnahme wird als ein Titel bezeichnet.

### Hinweis

- Ist "Kindersicherung" (⇒ 66) eingestellt, erscheint u.U. der Eingabebildschirm für die 4-stellige PIN. Geben Sie Ihre 4-stellige PIN mithilfe der Zifferntasten ein und drücken Sie [OK].
- Wenn Sie Programme aufnehmen, bei denen die "Kindersicherung" teilweise aktiviert ist, muss bei Wiedergabe der Aufnahmen ein PIN-Code eingegeben werden.
- Beim Aufzeichnen einer digitalen Radiosendung oder einer digitalen Ausstrahlung, die nicht richtig empfangen wird, wird auch die digitale Kanalinformation (⇒ 17) aufgezeichnet und bleibt während der Wiedergabe sichtbar.
- Sollten Sie versuchen, Programme mit dem Status Aufnahme unzulässig aufzunehmen, wird "⊘" in der rechten oberen Ecke des Bildschirms angezeigt.

## Aufnehmen einer digitalen Ausstrahlung mit Untertitel und mehrfachem Audio

Wenn ein aufzunehmendes Programm über Untertitel oder mehrfaches Audio verfügt, können Sie mit Untertitel oder dem gewählten Audio aufnehmen.

### Aufnahme mit Untertitel

Betätigen Sie vor dem Beginn der Aufnahme [STTL ⊕], um die Untertitel anzuzeigen.

Bei Programmen mit mehreren Untertiteln müssen Sie die gewünschte Sprache auswählen (⇒ 17).

- Der Untertitel kann nach der Aufnahme nicht umgeschaltet werden.

### Aufnahme mit gewähltem Audio

Wählen Sie vor dem Beginn der Aufnahme die gewünschte Sprache für das Audio (⇒ 17).

## So legen Sie die Aufnahmedauer fest— Aufnahme auf Tastendruck

### Während der Aufnahme

## Drücken Sie [● REC] auf dem Hauptgerät, um die Aufnahmezeit auszuwählen.

- Die längste Aufnahmedauer beträgt vier Stunden.
- Die Anzeige im Display ändert sich wie folgt.  
OFF 0:30 → OFF 1:00 → OFF 1:30 → OFF 2:00  
↑ Zähler (abgeschaltet) ← OFF 4:00 ← OFF 3:00 ↓

- Bei der Timer-Aufnahme (⇒ 20, 26) und bei der flexiblen Aufnahme (⇒ 24) kann der obige Vorgang nicht ausgeführt werden.
- Dieses Gerät schaltet in den Bereitschaftsmodus, wenn es für ungefähr 5 Minuten nach der Beendigung der One-Touch Timer-Aufnahme nicht bedient, wenn "Standby n. Aufn. auf Tastendr." auf "Ein" im Setup Menü eingestellt wurde. (Standardeinstellung: "Ein") (⇒ 71)

### So brechen Sie den Vorgang ab

Drücken Sie mehrmals [● REC] am Gerät, bis der Zähler angezeigt wird.

- Die Aufnahmedauer wird gelöscht, während die Aufnahme fortgesetzt wird.

### So stoppen Sie die Aufnahme

Drücken Sie [■].

Unter "Erweiterte Timer-Aufnahme **HDD**" (⇒ 26–31) erhalten Sie weitere Informationen.

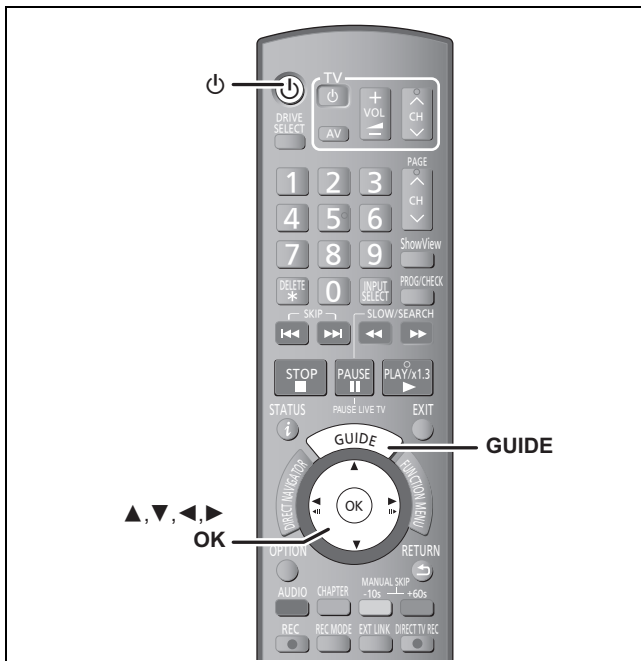

**Diese Funktion betrifft nur die Aufnahme auf HDD.**

- TV-Programme können nicht direkt auf Disc aufgenommen werden. Nehmen Sie diese zunächst auf HDD auf und kopieren Sie sie dann auf Disc. (⇒ 22)

Siehe auch "TV Guide System" (⇒ 9) und "Hinweise zur Aufnahme" (⇒ 22).  
Abhängig vom Sendertyp können Einschränkungen für Titel gelten, die Sie aufnehmen möchten.

- Sie können bis zu 32 Programme bis zu einem Monat im Voraus eingeben.  
(Jede tägliche, oder wöchentliche Timer-Aufnahme oder Serienaufnahme (⇒ 31) wird als ein Programm gezählt).

**Hinweis**

Sie können die Untertitel während der Timer-Aufnahme nicht umschalten.

**Vorbereitung**

- Schalten Sie den Fernseher ein und wählen Sie je nach Anschlussart den richtigen Videoeingang.
- Vergewissern Sie sich, dass die Uhr richtig eingestellt ist (⇒ 70).

## TV Guide-System verwenden, um Timeraufnahmen zu machen

### 1 Drücken Sie [GUIDE].

z.B.:

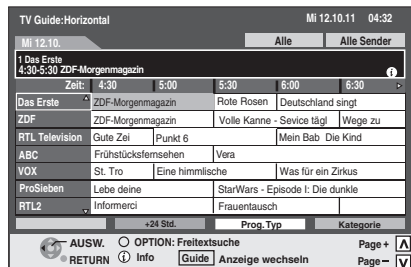

### 2 Wählen Sie mit [▲, ▼, ◀, ▶] das Programm aus und drücken Sie [OK].

- Wird "Auswahlenü" angezeigt, drücken Sie [▲, ▼], um "Rec." auszuwählen oder "Einzel-Timer" und bestätigen Sie mit [OK].



- "Ansehen" ⇒ 16, Fernsehen
- "Löschen" ⇒ unten
- "Serien-Timer" ⇒ 31, **DVB-T** Serienaufnahme

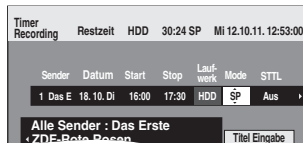

- Erledigen Sie Korrekturen, falls nötig, mit [▲, ▼, ◀, ▶] (⇒ 26, Schritt 3).
- Wenn Sie den TV Guide zum Einstellen der Timeraufnahme verwenden, kann die Startaufnahmezeit und die Endaufnahmezeit bis zu einer Grenze von 10 Minuten eingestellt werden. (⇒ 67, Anfangsaufnahmezeit, Endaufnahmezeit)
- Titel Eingabe wird u.U. nicht korrekt auf Ihrem "Timer Recording"-Bildschirm angezeigt. Geben Sie den Titel Eingabe in diesem Falle bitte manuell ein (⇒ 50).

### 3 Drücken Sie [OK].

Das Timer-Programm wird gespeichert und das Timer-Symbol wird unten angezeigt.

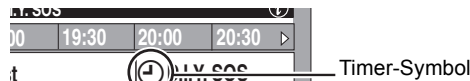

"⌚" leuchtet auf dem Display, um anzuzeigen, dass die Timer-Aufnahmebereitschaft des Geräts aktiviert ist. Wiederholen Sie die Schritte 2–3, wenn Sie weitere Aufnahmen programmieren möchten. Drücken Sie [⏻], um das Gerät auszuschalten.

### ■ Löschen einer Timer-Aufnahme-Einstellung am TV Guide-Bildschirm (nur Digitalfernsehen)

- 1 Drücken Sie [▲, ▼, ◀, ▶], um das Programm in TV Guide auszuwählen und bestätigen Sie mit [OK]. "Auswahlenü" erscheint.
- 2 Drücken Sie [▲, ▼], um "Löschen" zu wählen und bestätigen Sie mit [OK].
- 3 Drücken Sie [◀, ▶], um "Ja" zu wählen und bestätigen Sie mit [OK]. ("⌚" in TV Guide erlischt.)

### ■ So brechen Sie die Aufnahme nach dem Start ab (⇒ 27)

### ■ So schalten Sie die Aufnahmebereitschaft aus (⇒ 26)

### ■ Hinweise zur Timer-Aufnahme (⇒ 27)

### ■ Ändern Sie die Art des TV Guide für digitale oder analoge Sendungen (⇒ 71)

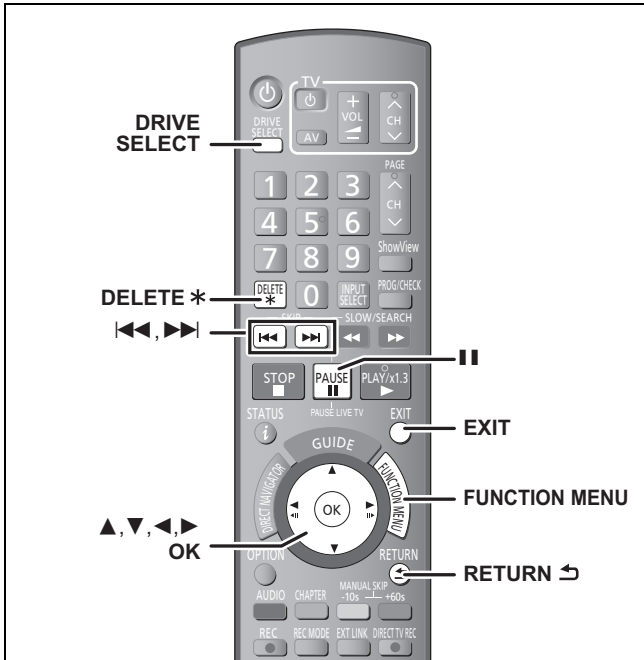

**HDD RAM -R -R DL -RW(V) +R +R DL +RW**  
 (Sie können keine Optionen auf finalisierten Discs löschen.)

- Ein einmal gelöschter Titel kann nicht wiederhergestellt werden. Vergewissern Sie sich vor dem Fortfahren, dass Sie das Material nicht mehr benötigen.
- Während eines Aufnahme- oder Kopiervorgangs können Sie nicht löschen.

### Vorbereitung

- Drücken Sie [DRIVE SELECT], um die Festplatte oder das DVD-Laufwerk auszuwählen.
- **RAM** Schalten Sie den Speicherschutz aus (⇒ 62, Speicherschutz einstellen).

### ■ Verfügbarer Disc-Platz nach dem Löschen

- **HDD RAM** Der frei gewordene Platz steht wieder für Aufnahmen zur Verfügung.

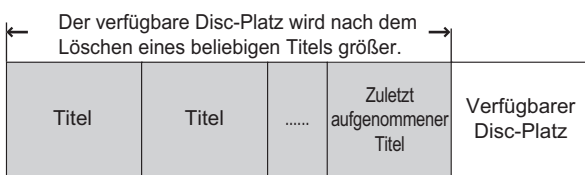

- **-RW(V) +RW** Der verfügbare Aufnahmeplatz vergrößert sich nur, wenn Sie den zuletzt aufgenommenen Titel löschen.

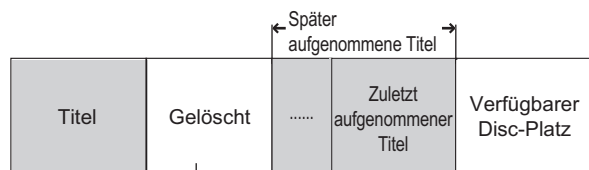
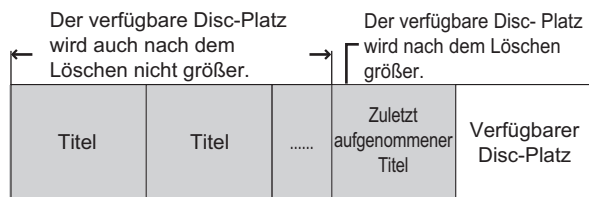

Dieser Platz steht nach dem Löschen aller später aufgenommenen Titel für Aufnahmen zur Verfügung.

- **-R -R DL +R +R DL** Der verfügbare Platz wird auch nach dem Löschen von Material nicht größer.

## Löschen mit dem Navigat. LÖSCHEN

- 1 Im Stoppmodus  
Drücken Sie [FUNCTION MENU].
- 2 Wählen Sie mit [▲, ▼] die Option "Löschen", und drücken Sie [OK].
- 3 Wählen Sie mit [▲, ▼] "Video", und drücken Sie [OK].

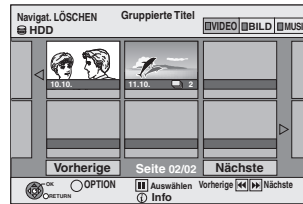

- 4 Wählen Sie mit [▲, ▼, ◀, ▶] den Titel aus, und drücken Sie [II].

Eine Kontrollmarke wird angezeigt. Wiederholen Sie diesen Schritt bis Sie alle notwendigen Positionen gewählt haben.

- Drücken Sie [II], wenn Sie abbrechen möchten.

### So zeigen Sie andere Seiten an

Drücken Sie [◀, ▶], um andere Seiten anzuzeigen.

Sie können die ausgewählten Titel mit Hilfe des Optionsmenüs bestätigen.

- Nehmen Sie auf die Optionsmenüfunktionen für "Titelansicht" Bezug (⇒ 42, Schritt 4).

- 5 Drücken Sie [OK].

- 6 Wählen Sie mit [◀, ▶] die Option "Löschen", und drücken Sie [OK].

Der Titel wird gelöscht.

**So kehren Sie zum vorhergehenden Bildschirm zurück**  
 Drücken Sie [RETURN ↵].

**So schließen Sie den Bildschirm**  
 Drücken Sie [EXIT].

## Löschen während der Wiedergabe

- 1 Während des Abspielens  
Drücken Sie [DELETE \*].
- 2 Wählen Sie mit [◀, ▶] die Option "Löschen", und drücken Sie [OK].  
Der Titel wird gelöscht.

## Allgemeine Hinweise zur Aufnahme

Dieses Gerät kann von externen Geräten ausgestrahlte TV-Programme oder Videos auf HDD aufnehmen.

**TV-Programme oder andere Inhalte können nicht durch Drücken von [● REC], Timer Recording oder Flexible Recording direkt auf Disc aufgenommen werden. Sie müssen zunächst auf HDD aufgenommen und dann auf Disc übertragen werden.**



- Sie können direkt auf Discs aufnehmen (mit Ausnahme von DVD-R DL und +R DL) über die Funktion EXT LINK (⇒ 25).

## Audio

### Digitale Sendungen (Sendung im Multikanalton):

Sie können die Audiosprache wählen, wenn Audio bei Mehrkanalausstrahlungen empfangen wird ["Multi-Audio" erscheint unten in der Anzeige der digitalen Kanalinformation (⇒ 17)]. Jedoch kann das Audio nach der Aufnahme nicht umgeschaltet werden.



Wählen Sie das Audio, das Sie aufnehmen möchten, unter "DVB Multi-Audio" im Bildschirmmenü (⇒ 60).

### Analoge Sendungen:

Haupt (M1) und Zusatzton (M2) können aufgenommen werden. Sie können den Tonkanal während der Wiedergabe wechseln. (⇒ 32, Umschalten des Tons während der Wiedergabe)

In folgenden Fällen müssen Sie jedoch vor Aufnahmebeginn entscheiden, ob der Haupt- oder der Zusatzton aufgenommen werden soll:

- "Aufn. für High-Speed-Kopieren" ist auf "Ein" eingestellt (Die Standardeinstellung ist "Ein". ⇒ 67)
- Audioaufnahme in LPCM (⇒ 68, Audiomodus für XP-Aufnahme)
- Aufnahmen von externen Geräten (Auswahl von "M 1" oder "M 2" an externen Geräten.)

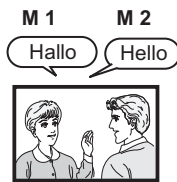

## Bildverhältnis

Abhängig von der "Aufn. für High-Speed-Kopieren"-Einstellung kann das Seitenverhältnis des aufgenommenen Bildes unterschiedlich ausfallen.

**HDD RAM (Wenn "Aufn. für High-Speed-Kopieren" auf "Ein" gestellt ist)**

**-R -RW(V)**  
Wenn "Bildverhältnis für Aufnahme" im Menü "Setup" auf "Automatisch" gestellt ist (die Standardeinstellung lautet "4:3" ⇒ 67), wird das Programm in dem Seitenverhältnis aufgenommen, das ursprünglich beim Start der Aufnahme verwendet wurde (dies gilt auch, wenn die Aufnahme bei einem Werbespot usw. begonnen wurde).

Wählen Sie das korrekte Seitenverhältnis ("16:9" oder "4:3") aus, falls bei der Aufnahme ein anderes Seitenverhältnis verwendet wurde.

Im folgenden Fall wird das Programm im Bildverhältnis 4:3 aufgezeichnet.

- Aufnahme an **+R +RW**
- Aufnahme an **-R -RW(V)** mit Aufnahmemodus "EP" oder "FR" (bei Aufnahmen von 5 Stunden oder länger)

## Bei Aufnahme auf Disc

### Vor der Aufnahme/Übertragung

- **RAM -RW(V) +R +RW +R DL** Formatieren Sie die Disc, wenn Sie sie verwenden möchten.
- Videos werden nicht auf DVD-R-Discs aufgenommen, auf denen sich JPEG Bilder befinden.

### Hochgeschwindigkeits-Übertragung

**Bei der Übertragung auf Disc - mit Ausnahme von DVD-RAM -, stellen Sie "Aufn. für High-Speed-Kopieren" auf "Ein", bevor Sie auf Festplatte aufnehmen.**

(Standardeinstellung ist "Ein". ⇒ 67)

Titel können im Hochgeschwindigkeitsmodus (mit max. 75X\*) kopiert werden. Dazu müssen vor der Aufzeichnung auf Festplatte jedoch die Audio- und Bildverhältniseinstellungen (⇒ 67, Bildverhältnis für Aufnahme) vorgenommen werden.

\*Die Maximalgeschwindigkeit kann je nach Disc variieren.

In den folgenden Fällen funktioniert der Hochgeschwindigkeitsmodus unter Umständen nicht.

- **+R +R DL +RW** Im "EP"- und "FR" (Aufnahmen von mindestens 5 Stunden Länge)-Modus aufgenommene Titel.
- **+R +R DL +RW** Titel aufgenommen im Format 16:9
- **-R -R DL -RW(V)** Titel aufgenommen im Format 16:9 entweder im Modus "EP" oder "FR" (Aufnahmen von mindestens 5 Stunden Länge)".

### Wiedergabe der Disc auf anderen DVD-Playern

- **-R -RW(V) -R DL +R +R DL** Diese müssen abgeschlossen werden (⇒ 63). Sie können dann als handelsübliche DVD-Videos wiedergegeben werden. Die Discs sind danach allerdings nur noch abspielbar und können nicht mehr zur Aufnahme oder Übertragung verwendet werden.\*
- \*Wenn Sie die Disc als DVD-RW formatieren, können Sie mehrfach aufnehmen und kopieren.
- **+RW** Es wird die Erstellung eines Hauptmenüs empfohlen. (⇒ 63)

### Auf DVD-R DL und +R DL übertragen

DVD-R DL-Discs (Dual Layer, einseitig) und +R DL-Discs (Double Layer, einseitig) besitzen zwei beschreibbare Layer auf einer Seite. Besteht nicht genügend Speicherplatz zur Übertragung eines Programms auf dem ersten Layer, wird der Rest auf den zweiten Layer kopiert. Bei der Wiedergabe eines Titels, der auf zwei Layern aufgenommen wurde, wechselt das Gerät automatisch zwischen den Layern und gibt den Titel wie ein normales Programm wieder. Beim Layer-Wechsel können Bild und Ton jedoch kurzzeitig aussetzen.

DVD-R DL  
+R DL

**Beim Umschalten der Layer:  
Bild und Ton sind unter Umständen  
kurzzeitig unterbrochen**

### Zweite beispielbare Layer

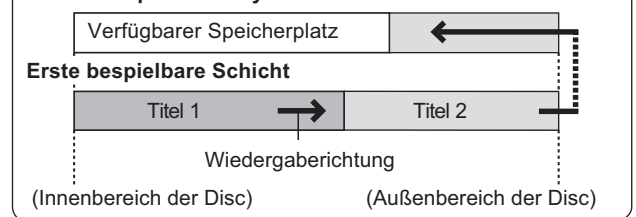

### Kopierrechtlich geschützte Fernsehprogramme

Wenn Sie kopierrechtlich geschützte Fernsehprogramme auf HDD aufgenommen haben, können die Titel nur von der HDD zu einem CPRM-kompatiblen DVD-RAM übertragen werden (sie werden dabei von der Festplatte gelöscht).

- Kopierrechtlich geschützte Titel können nicht übertragen werden.
- DVD-R, DVD-RW, DVD-R DL, +R, +RW, +R DL oder 8 cm DVD-RAM Discs sind nicht geeignet.
- Selbst beim Kopieren auf ein Videoband wird der Titel aufgrund des Kopierschutzes nicht richtig kopiert.
- Sie können keine Playlist (Video) übertragen, die aus kopierrechtlich geschützten Titeln besteht.

## Aufnahmemodi und ungefähre Aufnahme-/Übertragungszeiten

Je nach Aufnahmematerial können die Aufnahmezeiten kürzer als angegeben sein.  
(Bei den in dieser Tabelle angegebenen Zeiten handelt es sich um Schätzungen.)

Aufnahme-Modus	HDD (160 GB)	DVD-RAM		DVD-R DVD-RW +R +RW (4,7 GB)	DVD-R DL (8,5 GB)	+R DL (8,5 GB)
		Einseitig (4,7 GB)	Zweiseitig* <sup>1</sup> (9,4 GB)			
<b>XP (Aufnahmemodus für hohe Bildqualität)</b>	35 Stunden	1 Stunde	2 Stunden	1 Stunde	1 Stunde 45 min	1 Stunde 45 min
<b>SP (Standard-Aufnahmemodus)</b>	70 Stunden	2 Stunden	4 Stunden	2 Stunden	3 Stunden 35 min	3 Stunden 35 min
<b>LP (Aufnahmemodus für lange Aufnahme)</b>	140 Stunden	4 Stunden	8 Stunden	4 Stunden	7 Stunden 10 min	7 Stunden 10 min
<b>EP (Aufnahmemodus für extra lange Aufnahme)*<sup>4</sup></b>	279 Stunden (209 Stunden* <sup>2</sup> )	8 Stunden (6 Stunden* <sup>2</sup> )	16 Stunden (12 Stunden* <sup>2</sup> )	8 Stunden (6 Stunden* <sup>2</sup> )	14 Stunden 20 min (10 Stunden 45 min* <sup>2</sup> )	
<b>FR (Flexible Recording-Modus)*<sup>4</sup></b>	maximal 279 Stunden	maximal 8 Stunden	maximal 16 Stunden	maximal 8 Stunden	14 Stunden 20 min	Ca. 9 Stunden mit einer Bildqualität wie beim LP-Modus.* <sup>3</sup>

\*<sup>1</sup> Kontinuierliche Aufnahme/Übertragung oder Wiedergabe über beide Seiten einer doppelseitigen Disc ist nicht möglich.

\*<sup>2</sup> Wenn "Aufnahmezeit im EP-Modus" im Menü "Setup" auf "EP (6Stunden)" gestellt ist (⇒ 67).

Bei "EP (6Stunden)" erhält man eine bessere Tonqualität als bei "EP (8Stunden)".

\*<sup>3</sup> Sie können nicht im Modus "FR (Aufnahmen von mindestens 5 Stunden Länge)" übertragen.

\*<sup>4</sup> Bei der Aufnahme auf die Festplatte im "EP"- oder "FR (Aufnahmen von mindestens 5 Stunden Länge)"-Modus, ist das Hochgeschwindigkeitskopieren auf +R, +R DL oder +RW-Discs nicht möglich.

- **RAM** Wenn im Modus "EP (8Stunden)" auf DVD-RAM aufgenommen wird, ist die Wiedergabe mit einem DVD-RAM-kompatiblen DVD-Player unter Umständen nicht möglich. Wenn Sie vorhaben, die Aufnahme auf einem anderen Gerät wiederzugeben, nehmen Sie im Modus "EP (6Stunden)" auf.

### HDD

- Sie können bis zu 499 Titel auf der Festplatte aufzeichnen. (Bei langem durchgehendem Aufnehmen erfolgt nach jeweils acht Stunden eine Titelunterteilung.)

### RAM -R -RW(V)

- Sie können bis zu 99 Titel auf einer Disc aufzeichnen.

### +R +RW

- Sie können bis zu 49 Titel auf einer Disc aufzeichnen.

### FR (Flexible Recording-Modus)

Der Modus FR (Flexible Recording) steht beim Überspielen sowie bei der Timer-Aufnahme zur Verfügung.

Das Gerät wählt automatisch den Aufnahmemodus zwischen XP und EP (8Stunden), um die Aufnahme des Titels in der bestmöglichen Aufnahmequalität auf dem verfügbaren Platz unterzubringen.

So wird die Bildqualität bei Aufnahme eines 90-minütigen Titels auf eine neue DVD-RAM beispielsweise auf "XP" oder "SP" gestellt.

- Beim Aufnehmen auf die Festplatte wird die Bildqualität automatisch so eingestellt, dass der kopierte Titel genau auf eine 4,7-GB-Disc passt (⇒ 24).
- Alle Aufnahmemodi von XP bis EP werden im Display angezeigt.

## Wenn der Formatbestätigungsbildschirm angezeigt wird

### RAM -RW(V) +R +R DL +RW

Wenn Sie eine neue Disc oder eine Disc einlegen, die mit einem Computer oder einem anderen Gerät bespielt wurde, erscheint ein Formatbestätigungsbildschirm. Formatieren Sie die Disc, die Sie verwenden möchten. Dabei werden jedoch alle gespeicherten Daten gelöscht.

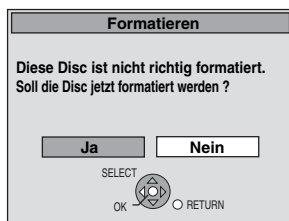

Wählen Sie mit [◀, ▶] die Option "Ja", und drücken Sie [OK].

### So formatieren Sie eine Disc

"Alle Inhalte löschen—Format" (⇒ 62)

## Wenn eine aufgenommene Disc herausgenommen wird

### -R -R DL -RW(V) +R +R DL

Der folgende Bildschirm erscheint, wenn Sie die Disc nicht für die Wiedergabe auf einem anderen Gerät bearbeitet haben.



z.B. mit Videos  
aufgenommene Disc

### ■ Wenn die Disc finalisiert wird

Drücken Sie [● REC] auf dem Gerät.

- Wenn Sie das Verfahren einmal gestartet haben, können Sie es nicht mehr abbrechen.
- Wenn Sie den Hintergrund oder die Wiedergabemenü-Auswahl einstellen oder einen Disc-Namen angeben möchten, wählen Sie vor dem Finalisieren unter "DVD Management" die Option "Top Menu" (⇒ 63), "Auto-Play wählen" (⇒ 63) oder "Disc-Name" (⇒ 62).

### ■ Wenn Sie das Fach öffnen, ohne dass die Disc finalisiert ist

Drücken Sie [▲ OPEN/CLOSE] auf dem Gerät.

## Flexible Aufnahme

(Aufnahme wird so ausgeführt, dass sie auf den verfügbaren Disc-Platz passt)

### HDD

Sie können einen Titel auf HDD aufnehmen, sodass er dann passend auf eine Disc mit 4,7 GB Speicherplatz übertragen werden kann, indem automatisch die optimale Qualität XP oder EP ausgewählt wird. Der Aufnahmemodus wechselt zu FR.

### Vorbereitung

- Wählen Sie den aufzunehmenden Kanal oder externen Eingang.
- Drücken Sie [DRIVE SELECT], um das HDD-Laufwerk zu wählen.

- 1 Im Stoppmodus Drücken Sie [FUNCTION MENU].**
- 2 Wählen Sie mit [▲, ▼] “Weit. Funktionen”, und drücken Sie [OK].**
- 3 Wählen Sie mit [▲, ▼] die Option “Flexible Rec”, und drücken Sie [OK].**

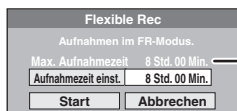

**Maximale Aufnahmezeit**  
Die maximale Aufnahmezeit im EP (8Stunden)-Modus wird angezeigt.

- 4 Wählen Sie mit [◀, ▶] die Werte für “Std.” und “Min.” und mit [▲, ▼] die Aufnahmezeit.**
  - Sie können die Aufnahmezeit auch mit den Zifferntasten einstellen.
  - Sie können nicht länger als acht Stunden aufnehmen.
- 5 So starten Sie die Aufnahme Wählen Sie mit [▲, ▼, ▶, ▶] die Option “Start”, und drücken Sie [OK].**

### So schließen Sie das Fenster ohne Aufnahme

Drücken Sie [RETURN ↵].

### So unterbrechen Sie die Aufnahme

Drücken Sie [■].

### So zeigen Sie die Restzeit an

Drücken Sie [STATUS ⓘ].

z.B.: Festplatte

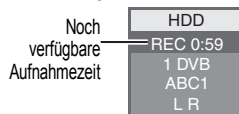

## Wiedergabe während der Aufnahme

### HDD

### Wiedergabe während der Aufnahme ab Titelanfang—Zeitversetzte Wiedergabe

### Drücken Sie während der Aufnahme [▶] (PLAY).

Während der Vorwärts- oder Rückwärtssuche wird kein Ton ausgegeben.

### So stoppen Sie die Wiedergabe

Drücken Sie [■].

### So stoppen Sie die Aufnahme

Drücken Sie zwei Sekunden nach Wiedergabeende [■].

### So stoppen Sie die Timer-Aufnahme

Zwei Sekunden nach Wiedergabeende

- 1 Drücken Sie [■].
- 2 Wählen Sie mit [◀, ▶] die Option “Aufnahme stoppen”, und drücken Sie [OK].

### Wiedergabe eines zuvor aufgenommenen Titels während der Aufnahme—Simultanes Aufnehmen und Wiedergeben

- Während der Aufnahme können Sie das Laufwerk wechseln und eine Aufnahme wiedergeben. Drücken Sie [DRIVE SELECT], um das DVD-Laufwerk zu wählen.

### 1 Drücken Sie während der Aufnahme [DIRECT NAVIGATOR].

### 2 Wählen Sie mit [▲, ▼, ▶, ▶] einen Titel, und drücken Sie [OK].

- Während der Vorwärts- oder Rückwärtssuche wird kein Ton ausgegeben.

### So stoppen Sie die Wiedergabe

Drücken Sie [■].

### So schließen Sie den Bildschirm “DIRECT NAVIGATOR”

Drücken Sie [DIRECT NAVIGATOR].

### So stoppen Sie die Aufnahme

Nach Wiedergabeende

- 1 Drücken Sie [DIRECT NAVIGATOR], um den Bildschirm zu schließen.
- 2 Drücken Sie [■].
- 3 Wenn der Bestätigungsbildschirm für Aufnahmestopp angezeigt wird, drücken Sie [◀, ▶] um “Ja” oder “Aufnahme stoppen” auszuwählen und [OK], um die Aufnahme anzuhalten.

### Hinweis

- Die Funktionen “Zeitversetzte Wiedergabe” und “Simultanes Aufnehmen und Wiedergeben” können nur mit Programmen desselben Kodiersystems angewendet werden (PAL/NTSC).



Siehe auch "Hinweise zur Aufnahme" (⇒ 22 – 23).

## Timer-Aufnahmen mit dem Fernseher

(z.B. digitale Sendungen)

### HDD

Wenn Sie eine Timer-Aufnahme mit dem Fernseher durchführen möchten, schließen Sie das Gerät über ein komplett belegtes 21-poliges Scart-Kabel (⇒ 6) an einen Fernseher mit Q Link-Funktion an (⇒ 39), mit dem Sie Timer-Aufnahmen programmieren können.

- 1 **Programmieren Sie den Timer am Fernseher.**
- 2 **Schalten Sie dieses Gerät aus.**

Der Fernseher steuert Start und Ende der Aufnahme.  
• Die Titel werden auf die Festplatte aufgenommen.

### So stoppen Sie die Aufnahme

Drücken Sie [■].

### Hinweis

- Wenn sich dieses Gerät in EXT LINK-Bereitschaft befindet (im Geräte-Display wird oder "EXT-L" angezeigt), wird die Aufnahme mit dem Fernseher nicht gestartet.
- Wenn das Ende der ersten Timer-Aufnahme und der Beginn der nächsten Timer-Aufnahme kurz aufeinander folgen, werden die Programme als ein Titel aufgenommen. Informationen zum Unterteilen von Titeln finden Sie im Abschnitt "Aufnahme teilen" (⇒ 43).

## Aufnahme von digitalen Satelliten-Receiver oder Videogeräten — Manuelles Aufnehmen

### HDD

### Vorbereitung

- Schließen Sie einen digitalen Satelliten-Receiver oder ein Videogerät an den AV2 Eingang dieses Gerätes an (⇒ 4).
- Wenn das externe Gerät ein NTSC-Signal ausgibt, ändern Sie die Einstellung für "TV-System" im Menü "Setup" in "NTSC" (⇒ 69).
- Drücken Sie [DRIVE SELECT], um das HDD-Laufwerk zu wählen.
- Vergewissern Sie sich, dass die Uhrzeit am Gerät korrekt eingestellt ist.

- 1 **Im Stoppmodus Drücken Sie [INPUT SELECT] um "AV2" auszuwählen.**
- 2 **Drücken Sie [REC MODE], um den Aufnahmemodus zu wählen.**
- 3 **Wählen Sie den Kanal oder Starten Sie die Wiedergabe am anderen Gerät.**
- 4 **So starten Sie die Aufnahme Drücken Sie [● REC].**  
Die Aufnahme beginnt.

### So überspringen Sie unerwünschte Abschnitte

Drücken Sie [II], um die Aufnahme zu unterbrechen. (Drücken Sie die Taste erneut, um die Aufnahme fortzusetzen.)

### So stoppen Sie die Aufnahme

Drücken Sie [■].

### Hinweis

- Wenn während der manuellen Aufnahme die Startzeit für eine Timer-Aufnahme erreicht wird, beginnt die Timer-Aufnahme und wird die manuelle Aufnahme abgebrochen.
- Wenn das Video von einem anderen Gerät auf dieses Gerät kopiert wird, verschlechtert sich die Qualität.

**Fast alle im Handel erhältlichen Videos und DVD-Videos besitzen einen Kopierschutz. Das Material solcher Discs kann mit diesem Gerät nicht kopiert werden.**

## Mit externem Gerät gekoppelte Timer-Aufnahmen (Digital Satelliten-Receiver) — EXT LINK

### HDD RAM -R -RW(V) +R +RW

Aufnahmen von Programmen von Digital-Satelliten-Receiver mit Hilfe der Timer-Programmierung

### Vorbereitung

- Stellen Sie sicher, dass die AV2-Eingangsbuchse dieses Geräts über ein 21-poliges Scart-Kabel mit der Scart-Buchse eines Videorecorders oder Digital/Satelliten-Receiver verbunden wird (⇒ 73).
- Stellen Sie "Ext Link" entsprechend des angeschlossenen Gerätes im Setup-Menü ein (⇒ 70).
- Stellen Sie "AV2 Eingang" entsprechend des angeschlossenen Gerätes im Setup-Menü ein (⇒ 70).

- 1 **Programmieren Sie den Timer am externen Gerät.**
- 2 **Drücken Sie [DRIVE SELECT], um die Festplatte oder das DVD-Laufwerk auszuwählen.**  
Wenn Sie das DVD-Laufwerk gewählt haben, legen Sie eine Disc ein (⇒ 15).
- 3 **Drücken Sie [EXT LINK].**

Das Gerät schaltet sich aus, und die Anzeige "EXT-L" im Display weist darauf hin, dass es sich in Timer-Aufnahmebereitschaft befindet.

### So schalten Sie die externe Steuerung ab

Drücken Sie [EXT LINK], um die Aufnahme zu stoppen oder die Timer-Aufnahmebereitschaft abzuschalten.

- Um ein versehentliches erneutes Aufnehmen zu verhindern, empfiehlt es sich, am Ende der Aufnahme die Funktion durch Drücken von [EXT LINK] auszuschalten.

### Hinweis

- **-R -RW(V) +R +RW** Nach dem Ende der Aufnahme benötigt das Gerät etwa 30 Sekunden, um Aufnahmeverwaltungsdaten aufzuzeichnen.
- Kopierrechtlich geschützte Fernsehprogramme können nur auf HDD oder CPRM (⇒ 85)-kompatibles DVD-RAM aufgenommen werden.
- Diese Funktion funktioniert nicht, wenn "TV-System" im Setup-Menü auf "NTSC" eingestellt wurde (⇒ 69).
- Diese Funktion ist bei einigen Geräten nicht verfügbar. Lesen Sie bitte auch die Bedienungsanleitung des externen Gerätes.
- In einigen Fällen wird der Anfang einer Aufnahme unter Umständen nicht korrekt aufgezeichnet.
- Wenn das Ende der ersten Timer-Aufnahme und der Beginn der nächsten Timer-Aufnahme kurz aufeinander folgen, werden die Programme als ein Titel aufgenommen.  
**HDD RAM** Informationen zum Unterteilen von Titeln finden Sie im Abschnitt "Aufnahme teilen" (⇒ 43).
- Wenn sich dieses Gerät in EXT LINK-Bereitschaft befindet (im Geräte-Display wird "EXT-L" angezeigt), können die TV Guide Daten nicht heruntergeladen werden.
- Wenn sich das Gerät im EXT LINK-Bereitschaftsmodus befindet oder aufnimmt, wird das Videobild unabhängig von der Einstellung für "AV1 Ausgang ( Scart )" über den AV2-Eingang zugeleitet (⇒ 69).
- Während der EXT LINK-Betriebsbereitschaft oder der Aufnahme kann die Wiedergabe nur auf dem Laufwerk durchgeführt werden, auf dem die Aufnahme erfolgt.
- Wenn "EXT-L" am Display des Gerätes aufleuchtet, ist TV-Direktaufnahme nicht verfügbar.
- Während sich das Gerät im Standby- oder Aufnahmemodus EXT LINK befindet, sind die meisten Vorgänge an diesem Gerät gesperrt ([▲ OPEN/CLOSE], [⏪/⏩] usw.). Betätigen Sie zum Bedienen [EXT LINK], um den Standby-Modus EXT LINK oder die Aufnahme abzubrechen (das Gerät schaltet sich ein und "EXT-L" verlischt).

## Manuelles Programmieren von Timer-Aufnahmen

### 1 Drücken Sie [PROG/CHECK].

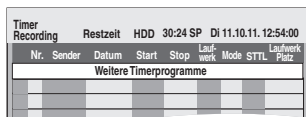

### 2 Wählen Sie mit [▲, ▼] die Option "Weitere Timerprogramme", und drücken Sie [OK].

### 3 Drücken Sie [◀, ▶], um durch die Positionen zu blättern, und [▲, ▼], um die Positionen zu ändern.

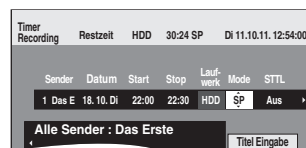

- Wenn "Sender" ausgewählt ist, können Sie die "Blau" Taste drücken, um das Profil zu ändern [z.B. Alle Sender, TV, Radio, Analog (DVB-C), Favorit (⇒ 64)]. Drücken Sie dann [▲, ▼], um den Kanal zur Aufnahme zu wählen.
- Wenn Sie [▲, ▼] gedrückt halten, ändern sich Start (Anfangszeit) und Stop (Endzeit) in 30-Minuten-Schritten.
- Die Eingabe für Sender (Programmposition/ Fernsehsendernamen), Datum, Start (Anfangszeit) und Stop (Endzeit) können Sie auch mit den Zifferntasten ausführen.

#### • Datum

→ **Datum:** Aktuelles Datum bis einen Monat später minus einen Tag

↓ ↑  
**Tägliche Timer-Aufnahme:** Täglich → Mo bis Sa → Mo bis Fr

↓ ↑  
**Wöchentliche Timer-Aufnahme:** So → ---- → Sa

Aufgenommene Titel, die mit demselben täglichen oder wöchentlichen Timer bzw. Serien-Timer erstellt wurden, werden zusammengefasst und als "Gruppe" im DIRECT NAVIGATOR-Bildschirm (⇒ 33) angezeigt, außer wenn Sie die Automatische Erneuerungs-Funktion verwenden.

- Das Aufnahmelaufwerk ist fest auf HDD eingestellt.
- Sie können den Aufnahmemodus auch mit [REC MODE] ändern.
- **NEU (Automatische Erneuerungsaufnahme)** (⇒ 27)  
Ein ← → Aus

#### • Titel Eingabe

Wählen Sie mit [◀, ▶] die Option "Titel Eingabe", und drücken Sie [OK]. (⇒ 50, Texteingabe)

#### • STTL (Untertitel) (nur digitale Ausstrahlungen)

AUTO ← → Aus

Wenn die Spalte "Sender" in AV1 oder AV2 eingerichtet wird, steht diese Einstellung nicht zur Verfügung.

Sie können aber auch [STTL] betätigen, um die Einstellung "STTL" zu ändern.

Wählen Sie bei mehreren Sprachen den Untertitel (⇒ 66, Bevorzugte DVB-Sprache).

### 4 Drücken Sie [OK].

Das Timer-Programm wird gespeichert und das Timer-Symbol wird unten angezeigt.



"☉" leuchtet auf dem Display, um anzuzeigen, dass die Timer-Aufnahmebereitschaft des Geräts aktiviert ist.

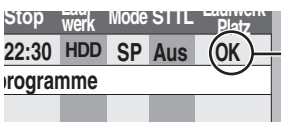

z. B.:  
 Vergewissern Sie sich, dass "OK" angezeigt wird (⇒ rechts).

Wiederholen Sie die Schritte 2 bis 4, wenn Sie weitere Aufnahmen programmieren möchten. Drücken Sie [⏻], um das Gerät auszuschalten.

## Überprüfen, Ändern und Löschen eines Programms, oder Aufheben einer Überlappung

- Mit [PROG/CHECK] können Sie die Timer-Aufnahmeliste auch anzeigen, wenn das Gerät ausgeschaltet ist.

### Drücken Sie [PROG/CHECK].

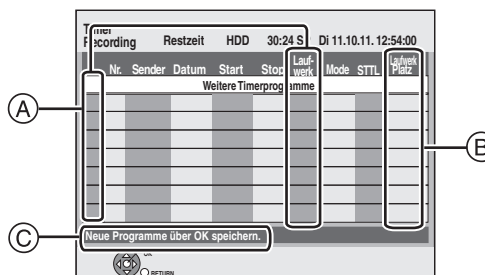

#### (A) Symbole

- ☉ Timer-Aufnahmebereitschaft ist aktiviert.
- Dieses Programm wird gerade aufgenommen.
- ☾ Die Programme überlappen sich. Die Aufnahme des Programms mit der späteren Startzeit beginnt, wenn die Aufnahme des früheren Programms beendet ist.
- ⊖ Sie haben eine tägliche, wöchentliche oder Serien-Timeraufnahme (⇒ 31) gestoppt. Das Symbol erlischt, sobald das Timer-Programm die nächste Aufnahme startet.
- ☒ Das Programm wurde nicht aufgenommen, weil die Aufnahme unzulässig war.
- ⊗ Das Programm hat aus irgendeinem Grund die Aufnahme abgebrochen.
- Ⓞ Für automatische Erneuerungsaufnahme vorgesehene Timer-Programme (⇒ 27).

**HDD** Das Aufnahme-Laufwerk ist auf HDD gestellt

#### (B) In der Zeile "Laufwerk Platz" angezeigte Meldungen

**OK:** Wird angezeigt, wenn die Aufnahme in den verbleibenden Platz auf der Disc passt.

→ **(Datum):** Bei sich täglich oder wöchentlich wiederholenden Aufnahmen wird angezeigt, bis wann Aufnahmen möglich sind (maximal einen Monat im Voraus), basierend auf der verfügbaren Restzeit auf der Festplatte.

! : In folgenden Situationen sind keine Aufnahmen möglich:

- Der restliche Platz reicht nicht.
- Die maximale Titellanzahl wurde erreicht.
- Programme überschneiden sich
- Programme sind deaktiviert.

#### (C) Kanalname, Programmname und andere Informationen werden angezeigt.

##### ■ So ändern Sie ein Programm

Wählen Sie mit [▲, ▼] das Programm aus, und drücken Sie [OK]. (⇒ links, Schritt 3)

##### ■ So löschen Sie ein Programm

Wählen Sie mit [▲, ▼] das Programm aus, und drücken Sie [DELETE \*].

Sie können das Programm auch wie folgt löschen:

- 1 Wählen Sie mit [▲, ▼] das Programm aus, und drücken Sie [OPTION].
- 2 Wählen Sie mit [▲, ▼] die Option "Löschen", und drücken Sie [OK].

##### ■ So schalten Sie die Aufnahmebereitschaft aus

Wählen Sie mit [▲, ▼] das Programm aus, und drücken Sie die "Rot" Taste.

- Das Timer-Symbol "☉" verschwindet von der Timer-Aufnahmeliste.
- Die Timer-Aufnahmebereitschaft kann nicht annulliert werden, so lange noch ein Timer-Symbol "☉" in der Timer-Aufnahmeliste aufgeführt ist.
- Drücken Sie die "Rot" Taste erneut, um die Timer-Aufnahmebereitschaft zu aktivieren.

##### ■ Zum Beseitigen einer Überlappung

Drücken Sie [▲, ▼], um das Programm mit ☾ auszuwählen und drücken Sie zum Bestätigen [OK].

- Wenn der "Timer-Überschneidung"-Bildschirm angezeigt wird (⇒ 27)
- Erscheinen keine Bildschirminformationen, muss das überlappte Programm geändert oder gelöscht werden.

##### ■ So schließen Sie die Timer-Aufnahmeliste

Drücken Sie [PROG/CHECK].

#### Hinweis

- Programme, die nicht aufgenommen werden konnten, werden zwei Tage später um 4 Uhr aus der Timer-Aufnahmeliste gelöscht.

## So brechen Sie die Aufnahme nach dem Start ab

- 1 Während das Gerät eingeschaltet ist **Drücken Sie [■].**

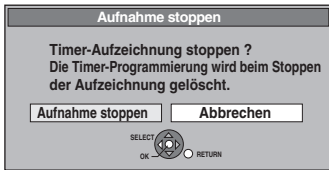

- 2 Wählen Sie mit [◀, ▶] die Option **“Aufnahme stoppen”,** und drücken Sie [OK].

Wenn Sie eine Timer-Aufnahme stoppen, wird diese annulliert. Wenn Sie jedoch eine wöchentliche, tägliche oder Serienaufnahme (⇒ 31) eingestellt haben, beginnt die Aufnahme beim Erreichen der nächsten für die Timer-Aufnahme eingestellten Startzeit.

## Wenn der “Timer-Überschneidung”-Bildschirm angezeigt wird

Wenn Sie eine Timer-Aufnahme einrichten, die sich mit anderen Timer-Aufnahmen überschneidet, erscheint der Bildschirm “Timer-Überschneidung”, um die Überlagerung zu beseitigen. Beachten Sie die Hinweise auf dem Bildschirm.

## Sprache für digitale Sendungen mit Multi Audio oder Multi Untertitel (Nur bei digitalen Sendungen)

Bei der Timer-Aufnahme von digitalen Ausstrahlungen mit Multi-Audio oder Multi-Untertitel richten sich die aufgezeichnete Sprache von Audio und Untertitel nach der Einstellung von “Bevorzugte DVB-Sprache” im Setup-Menü (⇒ 66).

## Automatische Erneuerungsaufnahme

Bei einer sich täglich/wöchentlich wiederholenden Timer- oder Series-Timer-Aufnahme (⇒ 31) auf Festplatte wird die alte Aufzeichnung jeweils überschrieben.

**Diese Funktion kann nur verwendet werden, wenn die tägliche oder wöchentliche Timer-Funktion oder die Serien-Timer-Aufnahme gewählt wurde.**

- 1 Drücken Sie [PROG/CHECK].
- 2 Wählen Sie mit [▲, ▼] das Programm aus, und drücken Sie [OK].
- 3 Wählen Sie mit [◀, ▶] die Spalte **“NEU”**.
- 4 Wählen Sie mit [▲, ▼] die Option **“Ein”,** und drücken Sie [OK].



### Hinweis

- Wenn ein Programm, das mit der automatischen Erneuerungsaufnahme aufgezeichnet werden soll, geschützt ist, oder wenn Sie gerade ein Programm von der Festplatte wiedergeben oder ein Programm editieren, dann wird das Programm nicht überschrieben. Stattdessen erfolgt die Aufzeichnung separat. Bei der nächsten automatischen Erneuerungsaufnahme wird das separat aufgezeichnete Programm dann überschrieben.
- Playlist (Video), die von Programmen erstellt wurden, die für die automatische Erneuerungsaufnahme eingestellt wurden, werden durch die automatische Erneuerung gelöscht.
- Wenn der Platz auf der Festplatte nicht ausreicht, wird das Programm unter Umständen nicht vollständig aufgenommen.

## Hinweise zur Timer-Aufnahme

- Wenn eine Timer-Aufnahme eingestellt wurde, können DVDs, die mit einem anderen TV-System (PAL/NTSC) aufgenommen wurden, nicht wiedergeben werden, wenn das TV-System im Setup-Menü (⇒ 69) nicht geändert wird oder die Timer-Aufnahme nicht abgeschlossen oder abgebrochen wurde.
- Die Timer-Aufnahme wird unabhängig davon ausgeführt, ob das Gerät ein- oder ausgeschaltet ist.
- Die Timer-Aufnahme beginnt auch dann, wenn Sie gerade mit dem Gerät wiedergeben.
- Beim Editieren und Kopieren mit Normalgeschwindigkeit beginnt die Timer-Aufnahme nicht (⇒ 51).
- Wenn das Gerät zum Zeitpunkt des Beginns der Timer-Aufnahme eingeschaltet ist, bleibt es auch nach Ende der Timer-Aufnahme eingeschaltet. Es schaltet sich nicht automatisch aus. Sie können das Gerät während der Timer-Aufnahme ausschalten.
- Wenn Sie mehrere unmittelbar aufeinander folgende Timer-Aufnahmen programmieren, kann das Gerät den Anfang der späteren Programme nicht aufnehmen.

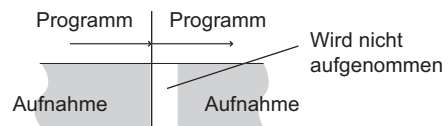

## Schritte im TV Guide-System

Drücken Sie [GUIDE], um zwischen Horizontal und Vertikal umzuschalten.

### Horizontal Ansehen

z.B.:



### Vertikal Ansehen

z.B.:

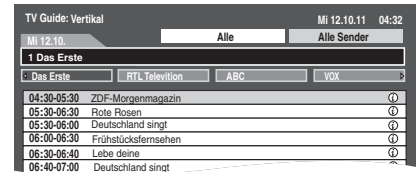

Fortgeschrittene Aufnahme

## ■ So zeigen Sie ein Programm für einen anderen Tag an

- 24 Stunden vor springen  
Drücken Sie die “Grün” Taste, um jeweils einen Tag vor zu springen.
- 24 Stunden zurück springen  
Drücken Sie die “Rot” Taste.  
Sie können nur bis zum aktuellen Datum zurückschalten. Frühere Informationen können nicht angezeigt werden.

## ■ So durchsuchen Sie die TV Guide-Liste.

Drücken Sie [▲ ▼ CH].

## ■ So zeigen Sie Programminformationen an

(Programme mit dem Symbol ⓘ)

Drücken Sie [STATUS ⓘ].

Für diese Programme sind zusätzliche Informationen (Programm-Name, Programmdauer, Dauer der Sendung, Beschreibung usw.) verfügbar.

Betätigen Sie [▲, ▼], um nach oben und unten zu blättern.

### So zeigen Sie andere Seiten an

Betätigen Sie [CH ▲] (Vorheriger) oder [▼ CH] (Nächster).

Betätigen Sie erneut [STATUS ⓘ], um zur Programmliste zurückschalten.

### Hinweis

- Wenn der TV Guide “Keine Info für analoge Sender” anzeigt Informationen für analoge Kanäle werden im TV Guide für digitale Sendungen nicht angezeigt. Stellen Sie die Timer-Aufnahme manuell oder mit der SHOWVIEW-Funktion ein. (⇒ 26, 29). Um den TV Guide für analoge Sendungen zu benutzen, ändern Sie den “TV Guide-Typ”. (⇒ 71)
- Wenn der TV Guide die leere TV Guide-Liste anzeigt Einige digitale Sendungen übertragen möglicherweise keine Programminformationen. Stellen Sie die Timeraufnahme manuell ein (⇒ 26).

## Suchen nach Programmen in der TV Guide-Liste

Sie können Programme aus der TV Guide Liste nach Titelinformationen aussuchen.

### Suchen durch Eingabe von Stichwörtern

Durch Eingabe von Stichwörtern können Sie Programme aus der TV Guide-Liste nach Programminformationen suchen.

Während die TV Guide-Liste angezeigt wird

#### 1 Drücken Sie [OPTION].

- Wenn der Options-Menübildschirm erscheint, drücken Sie [▲, ▼] zur Auswahl von "Freitextsuche" und dann [OK].

#### 2 Geben Sie das Stichwort ein und legen Sie es fest.

Eingabemethode ⇒ 50, Texteingabe

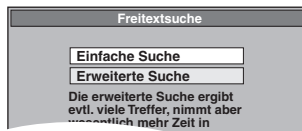

#### 3 Drücken Sie [▲, ▼], um "Einfache Suche" oder "Erweiterte Suche" zu wählen und drücken Sie dann [OK].

**Einfache Suche:**

Es sucht nur nach den Programm-Namen.

**Erweiterte Suche:**

Es sucht alle Informationen zu den Programmen. Es dauert möglicherweise länger die gewünschten Programme zu suchen.

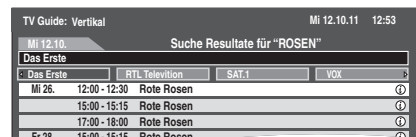

z.B.:

#### 4 Wählen Sie mit [▲, ▼, ◀, ▶] das Programm aus und bestätigen Sie mit [OK].

Erscheint der Einstellungs-Bildschirm für die Timer-Aufnahme, drücken Sie [OK].

- Das Timer-Programm wird gespeichert und das Timer-Symbol angezeigt.

Erscheint der Bildschirm "Auswahlmenü", ⇒ 20, Timer-Aufnahme **HDD**, Schritt 2

**So kehren Sie in den vorhergehenden Bildschirm zurück\***

Drücken Sie [RETURN ↵].

\* Kann zum TV Guide Bildschirm zurückkehren.

**So schließen Sie den Bildschirm**

Drücken Sie [EXIT].

## Suchen mit Programminformationen zu den auf die Festplatte aufgenommenen Titeln

Die Programmsuche ist über die Programminformation der auf Festplatte aufgenommenen Titel möglich.

**Vorbereitung**

Drücken Sie [DRIVE SELECT], um das Festplatten-Laufwerk zu wählen.

#### 1 Im Wiedergabe- oder Stoppmodus

**Drücken Sie [DIRECT NAVIGATOR].**

Wenn "VIDEO" nicht ausgewählt ist, drücken Sie die "Rot" Taste, um "VIDEO" auszuwählen.

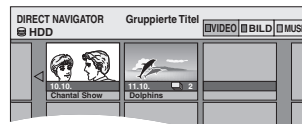

#### 2 Wählen Sie mit [▲, ▼, ◀, ▶] den Titel aus.

#### 3 Drücken Sie [OPTION].

- Wenn der Options-Menübildschirm erscheint, drücken Sie [▲, ▼] zur Auswahl von "TV Guide-Navigator" und dann [OK].

#### 4 Drücken Sie [▲, ▼], um "Titelsuche" auszuwählen und drücken Sie dann [OK].

#### 5 Drücken Sie [■] (Übernehmen).

- Bei Suche unter Verwendung eines anderen Wortes als dem Titelnamen geben Sie ein anderes Wort ein. (⇒ 50, Texteingabe)

#### 6 Drücken Sie [▲, ▼], um "Einfache Suche" oder "Erweiterte Suche" zu wählen und drücken Sie dann [OK].

- Unter "Suchen durch Eingabe von Stichwörtern" (⇒ links) finden Sie weitere Informationen zur "Einfache Suche" und "Erweiterte Suche".

#### 7 Wählen Sie mit [▲, ▼, ◀, ▶] das Programm aus und bestätigen Sie mit [OK].

Erscheint der Einstellungs-Bildschirm für die Timer-Aufnahme, drücken Sie [OK].

- Das Timer-Programm wird gespeichert und das Timer-Symbol angezeigt.

Erscheint der Bildschirm "Auswahlmenü", ⇒ 20, Timer-Aufnahme **HDD**, Schritt 2

**So kehren Sie zum vorhergehenden Bildschirm zurück**

Wenn Sie [RETURN ↵] drücken, kann das Gerät zum DIRECT NAVIGATOR Bildschirm zurückschalten.

**So schließen Sie den Bildschirm**

Drücken Sie [EXIT].

## Auswählen eines Programmes eines gewünschten Programmtyps oder einer Kategorie

Mit dieser Funktion können Sie eine TV Guide-Liste anzeigen, die nach Programmtyp, usw. geordnet ist.

Während die TV Guide-Liste angezeigt wird

**1** Wenn Sie den TV Guide für digitale Sendungen verwenden  
**Drücken Sie die "Gelb" oder "Blau" Taste.**

Wenn Sie den TV Guide für analoge Sendungen verwenden  
**Drücken Sie die "Blau" Taste.**

**2** Wählen Sie mit [**▲**, **▼**, **◀**, **▶**] die gewünschte Position aus.



**3** Drücken Sie [OK].

- Es erscheint eine Liste mit allen Programmen der gewählten Option.
- (Nur bei digitalen Sendungen) Wenn Sie die Horizontal-Ansicht auswählen, zeigt das Gerät Programme in grau an, die nicht zum gewählten Programmtyp gehören

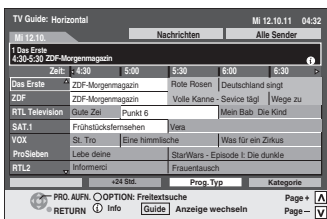

z.B., Programmtyp, "Nachrichten" wird in Schritt 2 der Horizontal-Ansicht ausgewählt.

**4** Wählen Sie mit [**▲**, **▼**, **◀**, **▶**] das Programm aus und bestätigen Sie mit [OK].

Erscheint der Einstellungs-Bildschirm für die Timer-Aufnahme, drücken Sie [OK].

- Das Timer-Programm wird gespeichert und das Timer-Symbol angezeigt.

Erscheint der Bildschirm "Auswahlmenü", ⇒ 20, Timer-Aufnahme **HDD**, Schritt 2

### Hinweis

- Die Sendeanstalten ordnen individuelle Programme Themengebieten zu. Diese Funktion ist jedoch davon abhängig, dass die Informationen von den Sendeanstalten bzgl. des Programmtyps und der Kategorie auch korrekt sind.
- In jeder Kategorie (Alle Sender, TV, Radio oder Favorit, usw. (⇒ 64)) lassen sich TV Guide-Daten von max. 50 Kanälen anzeigen.

### Rückkehr zur vorherigen TV Guide-Liste vor der Auswahl des Programmtyps oder der Profile

Wählen Sie im obigen Schritt 2 für Programmtyp "Alle" und für Profil "Alle Sender".

So kehren Sie zum vorhergehenden Bildschirm zurück

Drücken Sie [RETURN ↵].

So schließen Sie den Bildschirm

Drücken Sie [EXIT].

## Programmieren von Timer-Aufnahmen mit Hilfe der SHOWVIEW-Nummer (Nur bei analogen Sendungen)

Durch Eingabe der SHOWVIEW-Nummer kann der Timer bequem programmiert werden. Diese Nummern finden Sie im Fernsehteil von Zeitungen und Zeitschriften.

**1** Drücken Sie [ShowView].

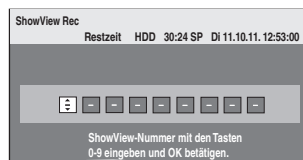

**2** Geben Sie die SHOWVIEW-Nummer mit den Zifferntasten ein.

Mit [**◀**] können Sie zurückgehen, um eine Ziffer zu korrigieren.

**3** Drücken Sie [OK].

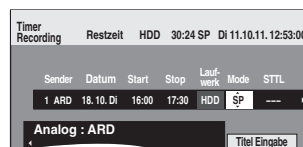

z.B.:

- Erledigen Sie Korrekturen, falls nötig, mit [**▲**, **▼**, **◀**, **▶**] (⇒ 26, Schritt 3).
- Wenn "--" in der Spalte "Sender" erscheint, können Sie keine Timer-Aufnahme programmieren. Drücken Sie [**▲**, **▼**], um die gewünschte Programmposition zu wählen. Die eingegebenen Fernsehsenderdaten bleiben im Gerät gespeichert.
- Ist "Sender" ausgewählt, können Sie die "Blau" Taste zum Wechseln der Kategorie drücken [z.B. Alle Sender, TV, Radio, Analog (**DVB-C**), Favorit (⇒ 64)] und dann [**▲**, **▼**] zur Auswahl des Kanals, den Sie aufnehmen möchten.

**4** Drücken Sie [OK].

Das Timer-Programm wird gespeichert und das Timer-Symbol wird unten angezeigt.



"Ⓢ" leuchtet auf dem Display, um anzuzeigen, dass die Timer-Aufnahmebereitschaft des Geräts aktiviert ist.

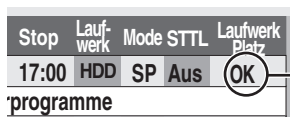

z.B.:  
Vergewissern Sie sich, dass "OK" angezeigt wird (⇒ 26).

Wiederholen Sie die Schritte 1 bis 4, wenn Sie weitere Aufnahmen programmieren möchten.  
Drücken Sie [**Ⓢ**], um das Gerät auszuschalten.

## Ändern der Einstellungen und Bearbeiten des TV Guide für analoge Sendungen

### Hinweis

- Ändern der Einstellungen des TV Guide für digitale Sendungen (⇒ 71)
- Informationen für digitale Kanäle werden im TV Guide für analoge Sendungen nicht angezeigt.

### Ändern der Einstellungen

Sie können die grundlegenden Einstellungen für die GUIDE Plus+ Liste ändern.

- 1 Drücken Sie [GUIDE].
- 2 Drücken Sie [OPTION].
- 3 Wählen Sie mit [▲, ▼] die Option "Setup", und drücken Sie [OK].

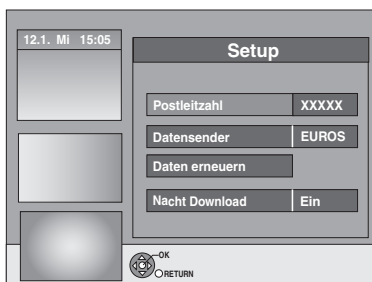

- 4 Wählen Sie mit [▲, ▼] eine Position aus, und drücken Sie [OK].

<b>Postleitzahl</b>	<p><b>So geben Sie die Postleitzahl ein</b> Die Postleitzahl muss eingegeben werden, um regionale Daten empfangen zu können.</p> <ol style="list-style-type: none"> <li>1 Wählen Sie mit [◀, ▶] die Option "Ja", und drücken Sie [OK].</li> <li>2 Geben Sie mit [▲, ▼, ◀, ▶] oder den Zifferntasten Ihre Postleitzahl ein und drücken Sie [OK].</li> </ol>
<b>Datensender</b>	<p><b>So ändern Sie den Datensender manuell</b> Die GUIDE Plus+ Systeminformationen werden über den Datensender übertragen. Die Einstellung "Auto" wird empfohlen. Der Datensender wird dann automatisch vom System eingestellt.</p> <ol style="list-style-type: none"> <li>1 Wählen Sie den gewünschten Sender mit [▲, ▼], und drücken Sie [OK].</li> <li>2 Wählen Sie mit [◀, ▶] die Option "Ja", und drücken Sie [OK].</li> </ol> <ul style="list-style-type: none"> <li>• Die Einstellung des Datensender kann einige Zeit dauern.</li> <li>• So prüfen Sie die Host-Kanäle Ihres Landes ⇒ rechts, Host-Kanal</li> </ul>
<b>Daten erneuern</b>	<p><b>So laden Sie Daten GUIDE Plus+ manuell herunter.</b> Wählen Sie mit [◀, ▶] die Option "Ja", und drücken Sie [OK]. Die Aktualisierung kann ca. zwei Stunden dauern.</p> <ul style="list-style-type: none"> <li>• Weitere Informationen ⇒ 10, Herunterladen der TV Guide-Daten</li> </ul>
<b>Nacht Download</b>	<p><b>So wählen Sie die Priorität während der Nacht aus.</b> Die GUIDE Plus+ Daten werden täglich um 2:50 Uhr heruntergeladen. Der komplette Datendownload dauert ungefähr 2 Stunden. Wenn sich der GUIDE Plus+ Datendownload um 2:50 Uhr und die Timer-Aufnahme überschneiden, können Sie die Priorität festlegen.</p> <p><b>Ein:</b> Datendownload Die Timer-Aufnahme wird aufgrund des Downloads nicht gestartet, oder sie wird unterbrochen.</p> <p><b>Aus:</b> Timer programmieren GUIDE Plus+-Daten werden nicht heruntergeladen. Wenn die Aufnahme beendet ist, empfiehlt es sich, diese Einstellung in "Ein" zu ändern.</p> <p>Wählen Sie mit [◀, ▶] die Option "Ein" oder "Aus", und drücken Sie [OK].</p>

### Hinweis

- Vorhandene Informationen können durch die Änderung des Postleitzahls oder des Datensenders verloren gehen.
- Die Eingabe falscher Postleitzahl oder Host-Kanäle kann zum Empfang falscher oder keiner Daten führen.
- Wenn Sie die Einstellungen ändern möchten, müssen Sie den Aufnahmebereitschaftsmodus auf dem Gerät deaktivieren (⇒ 26).

## Host-Kanal

(Gemäß Dezember 2010)

Land	Datensender	Host-Kanalanzeige
Deutschland	Eurosport	EUROS
Österreich	Eurosport	EUROS

### Hinweis

- Die in der GUIDE Plus+ Liste angezeigten Kanäle hängen von den Empfangsbedingungen vor Ort ab. Eine mindere Empfangsqualität kann zu fehlenden oder unvollständigen GUIDE Plus+ Daten führen.

### TV Guide bearbeiten

Nach den Schritten 1 bis 2 (⇒ links)

- 3 Wählen Sie mit [▲, ▼] die Option "Editor", und drücken Sie [OK].

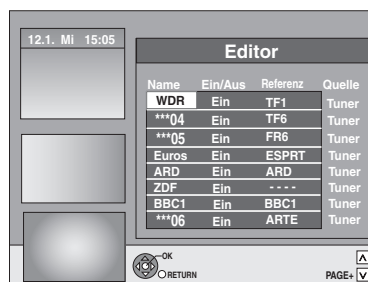

- 4 Wählen Sie mit [▲, ▼] den gewünschten "Name", und drücken Sie [▶].

Sie können auch mit [▲ ▼ CH] in der Senderliste blättern.

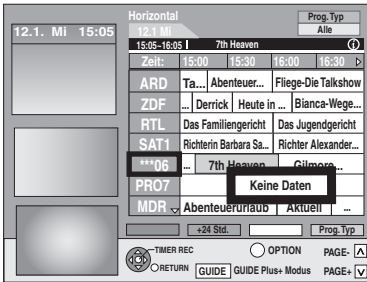
<b>Ein/Aus</b>	<p><b>So wählen Sie die Sender aus, die auf der Programmliste angezeigt werden.</b> In der GUIDE Plus+ Liste werden nur Sender mit der Einstellung "Ein" angezeigt.</p> <p>Ändern Sie mit [▲, ▼] die "Ein/Aus"-Einstellungen, und drücken Sie [OK].</p>
<b>Referenz</b>	<p><b>So richten Sie die passende Referenz manuell ein</b> Wenn ein Sender in der GUIDE Plus+ Liste mit der Meldung "Keine Daten" versehen ist, wird dieser Sender entweder nicht von den GUIDE Plus+ Daten unterstützt, oder eine GUIDE Plus+ Referenz konnte nicht eindeutig zugewiesen werden. (Im Referenz Feld dieses Senders wird dann "----" angezeigt.) Stellen Sie die entsprechende Referenz in diesem Fall manuell ein. Sie können die Referenz auch manuell einstellen, wenn kein Sendername erkannt wurde (z.B. **06).</p>  <p>Ändern Sie mit [▲, ▼] die "Referenz" Einstellung des entsprechenden Senders, und drücken Sie [OK].</p> <p><b>Hinweis</b> Die Sendernamen in der Referenz liste können von der Senderliste abweichen.</p>

Die Anleitungen/Hinweise auf dieser Seite gelten nur für Benutzer des GUIDE Plus+-Systems für DVB-T.

- Unter "TV Guide System" und "Herunterladen der TV Guide-Daten" (⇒ 9, 10) finden Sie weitere Informationen zum GUIDE Plus+-System.

## DVB-T Serienaufnahme

Mit dem GUIDE Plus+-System können Sie alle Episoden einer Fernsehserie aufnehmen und brauchen dazu nur eine Timer-Aufnahme einzustellen.

Nach den Schritten 1 bis 2 (⇒ 20)

- 1 Während "Auswahlmenü" angezeigt wird, Drücken Sie [▲, ▼], um "Serien-Timer" zu wählen und bestätigen Sie mit [OK].

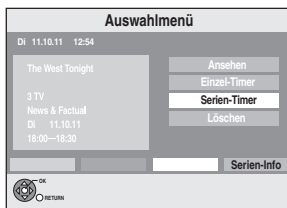

- 2 Drücken Sie [OK].

Dieses Gerät zeichnet automatisch die Programme auf, die nach den GUIDE Plus+-Angaben zur gleichen Serie gehören.

### Kontrolle des Zeitplans der Fernsehserie

Drücken Sie die "Blau"-Taste im "Auswahlmenü"-Menü.

Serieninformation			
Name	Datum	Inhalt	
ABC1	5.12 Mi 21:30-22:30	Decameron 1	
S ABC1	12.12 Mi 21:30-22:30	Decameron 2	
S ABC1	19.12 Mi 21:30-22:30	Decameron 3	
S ABC1	26.12 Mi 21:30-22:30	Decameron 4	
ABC1	3.1 Mi 21:30-22:30	Decameron 1	R

**S**: Aufzunehmende Episode

Dasselbe Symbol wird auch auf der GUIDE Plus+-Liste angezeigt.

**R**: Programm wiederholen

### Hinweis

- Die Aufnahme der Fernsehserie wird gelöscht, wenn 13 Wochen lang keine Episode ausgestrahlt wurde.
- Die bei der Serienaufnahme aufgezeichneten Titel werden gebündelt und als "Gruppe" auf dem DIRECT NAVIGATOR Bildschirm (⇒ 33) angezeigt, außer bei Verwendung der automatischen Erneuerungsaufnahme.
- Wenn dieselbe Episode bereits für die Serien-Timer-Aufnahme an einem anderen Zeitpunkt oder in einem anderen Kanal eingestellt wurde, ist "Serien-Timer" nicht in "Auswahlmenü" wählbar.
- Wenn das Gerät die erste Ausstrahlung nicht aufnehmen kann, zeichnet es das Wiederholungsprogramm auf, sofern dieses gesendet wird. Das Gerät zeichnet jedoch keine Wiederholung auf, wenn die Erstsendung teilweise aufgenommen wurde.
- Auf dem Einstellungs-Bildschirm Timer Recording können Sie nicht den Sender, Datum und das Laufwerk ändern. Sie können die Startzeit um max. 10 Minuten nach vorne und die Stoppzeit um max. 10 Minuten nach hinten verschieben.
- "-----" wird bei einer Serienaufnahme in der Timer-Aufnahmeliste angezeigt, wenn es keine Episode der Serien in den nächsten 8 Tagen gibt. Wir empfehlen Ihnen, die "-----" Position nach Bestätigung, dass die letzte Episode der Serien aufgenommen wurde, zu löschen.

## DVB-T Nützliche Funktionen im GUIDE Plus+-System

### Suche mithilfe der Informationen zu Serienaufnahme-Programmen auf Festplatte

- 1 Im Wiedergabe- oder Stoppmodus drücken Sie [DIRECT NAVIGATOR]. Wenn "VIDEO" nicht ausgewählt ist, drücken Sie die "Rot" Taste, um "VIDEO" auszuwählen.
- 2 Wählen Sie mit [▲, ▼, ◀, ▶] den Titel aus.
- 3 Drücken Sie [OPTION].
- 4 Drücken Sie [▲, ▼], um "TV Guide-Navigator" zu wählen und bestätigen Sie mit [OK].
- 5 Wählen Sie mit [▲, ▼] die Option "Serien-Timer", und drücken Sie [OK].  
⇒ Gehen Sie zu Schritt 2 über (⇒ links)

### Werbung im TV Guide-System

- 1 Drücken Sie [GUIDE].
- 2 Drücken Sie [OPTION].
  - Während keine Werbeinfos erfasst werden, wird der "Wörter eingeben" Bildschirm angezeigt. (⇒ 28, Suchen durch Eingabe von Stichwörtern)
- 3 Drücken Sie [▲, ▼], um "Auswahl Werbung" auszuwählen, und bestätigen Sie dann mit [OK]. Der Werbebildschirm wird angezeigt.
  - Einige Werbesendungen beziehen sich auf zukünftige Programme und Sie können die Timer-Aufnahme der Programme mit dem Werbebildschirm einrichten. Beachten Sie die Hinweise auf dem Bildschirm.
  - Zur Anzeige der neuesten Werbung müssen Sie die Informationen aktualisieren. Um die Informationen ständig zu aktualisieren, muss das Gerät über Nacht im Standby-Modus bleiben.
  - Wenn Werbung nicht korrekt angezeigt wird, überprüfen Sie, ob die korrekte Postleitzahl im Setup-Menü eingestellt wurde (⇒ 71, Postleitzahl).

### Werbung ändern

Drücken Sie [▲, ▼].

## Bedienung während der Wiedergabe

- Je nach Medien könnten einige Operationen nicht möglich sein.
- Zur Musikwiedergabe lesen Sie die Angaben unter "Musikwiedergabe". (⇒ 34)

### Stopp

#### Drücken Sie [■].

Die Stopposition wird gespeichert.

#### Fortsetzungsfunktion

Drücken Sie [▶] (PLAY), um die Wiedergabe an derselben Stelle fortzusetzen.

#### Stopposition

##### HDD:

Die Stopposition für jeden Titel wird gespeichert.

- Wiedergabe des Titels von Anfang an **HDD** ⇒ 33

##### Discs:

Immer nur die jeweils letzte Stopposition wird gespeichert.

Die Position wird gelöscht, wenn das Fach geöffnet wird.

- Wenn [■] mehrere Male gedrückt wird, wird die Position gelöscht.
- (**VCD** und **DivX**) Die Position wird gelöscht, wenn das Gerät ausgeschaltet wird.

### Pause

#### Drücken Sie [⏸].

Drücken Sie [⏸] erneut oder [▶] (PLAY), um die Wiedergabe fortzusetzen.

### Suchlauf

#### Drücken Sie [◀◀] oder [▶▶].

- Die Geschwindigkeit erhöht sich in fünf Schritten. (**+R** **+R DL** **+RW** bis zu 3 Schritte)
- Durch Drücken von [▶] (PLAY) können Sie die Wiedergabe fortsetzen.
- Während der ersten Stufe des Suchlaufs in Vorwärtsrichtung ist der Ton zu hören.
- **DivX**: Während aller Stufen des Suchlaufs ist der Ton nicht zu hören.

### Überspringen

#### Drücken Sie während der Wiedergabe oder Pause [◀◀] oder [▶▶].

Springen Sie zum gewünschten Titel, Kapitel oder Track.

- Bei jedem weiteren Drücken wird um eine Stelle weiter gesprungen.
- **DivX**: Drücken Sie [◀◀], um zum Anfang des zurzeit wiedergegebenen Titels zurückzukehren.

### Starten bei einem bestimmten Titel

#### Drücken Sie die Zifferntasten.

Die Wiedergabe startet mit dem gewählten Titel, Kapitel oder Track.

- **HDD** und **DivX**

z.B.:

5: [0] ⇒ [0] ⇒ [5]

15: [0] ⇒ [1] ⇒ [5]

- Andere Discs

Eingabe einer 2-stelligen Nummer

z.B.:

5: [0] ⇒ [5]

15: [1] ⇒ [5]

- Dies funktioniert bei einigen Discs nur im Stoppzustand (der Bildschirm rechts wird auf dem Fernsehschirm angezeigt).

- **VCD** (mit Wiedergabesteuerung)

Im Stoppmodus können Sie durch Drücken der Zifferntasten (oberer Bildschirm erscheint auf dem Fernseher) die PBC-Funktion abschalten. (Die verstrichene Wiedergabezeit wird im Display des Geräts angezeigt.)



### Quick View

**HDD** **RAM**

#### Halten Sie [▶] (PLAY/× 1.3) gedrückt.

Die Wiedergabegeschwindigkeit ist höher als normalerweise.

- Durch erneutes Drücken können Sie auf Normalgeschwindigkeit zurückschalten.

### Zeitlupe

**HDD** **RAM** **-R**  
**-R DL** **-RW(V)**  
**+R**  
**+R DL** **+RW**  
**DVD-V**  
**-RW(VR)** **VCD**

#### Drücken Sie im Pausenmodus [◀◀] oder [▶▶].

Die Geschwindigkeit erhöht sich in fünf Schritten.

- Durch Drücken von [▶] (PLAY) können Sie die Wiedergabe fortsetzen.
- **VCD**: Nur in Vorwärtsrichtung [▶▶].
- Das Gerät unterbricht die Wiedergabe in Zeitlupe nach ungefähr 5 Minuten (außer **DVD-V** **VCD**).

### Einzelbild-

#### Weiterschaltung

**HDD** **RAM** **-R**  
**-R DL** **-RW(V)**  
**+R**  
**+R DL** **+RW**  
**DVD-V**  
**-RW(VR)** **VCD**

### Drücken Sie im Pausenmodus [◀] (◀◀) oder [▶] (▶▶).

Bei jedem weiteren Drücken erscheint das jeweils nächste Bild.

- Halten Sie die Taste gedrückt, um die Bilder vorwärts oder rückwärts durchlaufen zu lassen.
- Durch Drücken von [▶] (PLAY) können Sie die Wiedergabe fortsetzen.
- **VCD**: Nur in Vorwärtsrichtung [▶] (▶▶).

### Überspringen eines bestimmten Zeitabschnitts (Zeitsprung)

**HDD** **RAM**

**-R** **-R DL**  
**-RW(V)** **+R**  
**+R DL**

(Diese Funktion ist nicht für finalisierte Discs verfügbar.)

**+RW** **-RW(VR)**

### 1 Drücken Sie [TIME SLIP]. 2 Wählen Sie mit [▲, ▼] die Zeit, und drücken Sie [OK].

Der Zeitabschnitt wird übersprungen.

- Bei jedem Drücken von [▲, ▼] erhöht [▲] oder verringert [▼] sich die Zeit um eine Minute. (Wenn Sie die Taste gedrückt halten, ändert sich die Zeit in Zehn-Minuten-Schritten.)

Wird nach ca. 5 Sekunden automatisch ausgeblendet. Drücken Sie [TIME SLIP], um den Bildschirm wieder anzuzeigen.

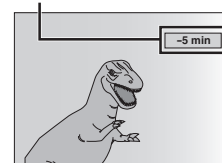

### Manuelles Überspringen

**HDD** **RAM**

**-R** **-R DL**  
**-RW(V)** **+R**  
**+R DL**

(Diese Funktion ist nicht für finalisierte Discs verfügbar.)

**+RW** **-RW(VR)**

### 1-minütige Springfunktion: Drücken Sie [MANUAL SKIP +60s].

Bei jedem Druck springt die Wiedergabe ungefähr 1 Minute vor.

### 10-Sekunden-Rückspringfunktion: Drücken Sie [MANUAL SKIP -10s].

Bei jedem Druck springt die Wiedergabe ungefähr 10 Sekunden zurück.

### Kapitel erstellen

(⇒ 42. Kapitel)

**HDD** **RAM**

#### Drücken Sie [CHAPTER].

Das Kapitel wird an der Stelle unterteilt, an der die Taste gedrückt wird.

- Durch Drücken von [◀◀, ▶▶] können Sie an den Anfang eines Kapitels springen.
- Im EXT LINK-Bereitschaftsbetrieb können keine Kapitel erstellt werden.

## Umschalten des Tons während der Wiedergabe

### Drücken Sie [AUDIO].

**HDD** **RAM** **-RW(VR)** **VCD**, **DivX** und analoge Ausstrahlung

LR → L → R

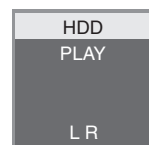

z.B. "L R" ist gewählt

#### DVD-V

Durch wiederholtes Drücken der Tasten können Sie eine andere Audiokanalnummer wählen. Dadurch haben Sie die Möglichkeit, verschiedene Optionen, wie z.B. die Sprachtonspur, zu ändern (⇒ 60, "Audiospur").



z.B.: Englisch ist gewählt.

#### Hinweis

In folgenden Fällen kann der Audiotyp nicht geändert werden.

- Wenn das DVD-Laufwerk gewählt und eine DVD-R-, DVD-R DL-, DVD-RW- (DVD-Video-Format), +R-, +R DL- oder +RW-Disc eingelegt ist.
- Wenn der Aufnahmemodus auf XP und "Audiomodus für XP-Aufnahme" auf "LPCM" eingestellt ist (⇒ 68).
- Wenn "Aufn. für High-Speed-Kopieren" auf "Ein" eingestellt ist (Die Standardeinstellung ist "Ein" ⇒ 67).



**HDD RAM -R -R DL -RW(V) +R +R DL +RW -RW(VR)**

Sie können die aufgenommenen Titel schnell finden und leicht wiedergeben. Sie können auch die Titel auswählen oder die Titelgruppen editieren.

## 1 Drücken Sie [DIRECT NAVIGATOR].

**HDD RAM** Wenn Sie nicht "VIDEO" gewählt haben, drücken Sie die "Rot" Taste, um "VIDEO" zu wählen.

## 2 Wählen Sie mit [▲, ▼, ◀, ▶] den Titel aus, und drücken Sie [OK].

Sie können die Titel auch mit den Zifferntasten wählen (nur im Alle Titel Bildschirm).

z. B. **HDD**  
 5: [0] ⇒ [0] ⇒ [5]    15: [0] ⇒ [1] ⇒ [5]  
 115: [1] ⇒ [1] ⇒ [5]

z.B. **RAM -R -R DL -RW(V) +R +R DL +RW -RW(VR)**  
 5: [0] ⇒ [5]    15: [1] ⇒ [5]

### So zeigen Sie andere Seiten an

Wählen Sie mit [▲, ▼, ◀, ▶] die Option "Vorherige" oder "Nächste", und drücken Sie [OK].

• Auch mit [◀◀, ▶▶] können Sie eine andere Seite wählen.

### So schließen Sie den Bildschirm

Drücken Sie [DIRECT NAVIGATOR].

Symbole im DIRECT NAVIGATOR-Bildschirm

- Die Aufnahme läuft.
- Der Titel ist geschützt.
- Der Titel wurde aufgrund eines Kopierschutzes nicht aufgenommen (digitale Sendungen usw.).
- Der Titel kann nicht wiedergegeben werden.  
[Wenn ein Titel auf die Festplatte kopiert wird, wenn die Daten beschädigt sind usw.]
- Kopierrechtlich geschützte Titel (⇒ 85, CPRM)
- Titelgruppen (nur **HDD**)
- Titel, der aufgenommen, aber bisher noch nicht wiedergegeben wurde (nur **HDD**)
- Titel, die zum Ansehen durch die Kindersicherung Funktion geschützt sind (nur **HDD**) (⇒ 66)
- (NTSC)** Der Titel wurde mit einem Codiersystem aufgenommen, das nicht mit dem momentan am Gerät eingestellten Codiersystem des TV-Systems übereinstimmt.
- (PAL)**
  - Ändern Sie die Einstellung von "TV-System" für dieses Gerät (⇒ 69).

## Umschalten der DIRECT NAVIGATOR-Anzeige

"Gruppierte Titel"/"Alle Titel" **HDD**  
 "Tabellenansicht"/"Vorschauansicht"

- ① Während der Bildschirm DIRECT NAVIGATOR angezeigt wird Drücken Sie [OPTION].
- ② Wählen Sie mit [▲, ▼] die Position aus, und drücken Sie [OK].  
z.B.:

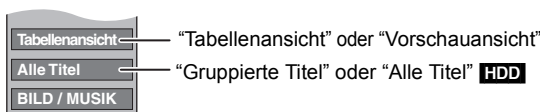

### Bildschirm Gruppierte Titel

Zwei oder mehr im Timeraufnahmemodus täglich/wöchentlich oder bei Serien aufgezeichnete Titel werden zusammengefasst und als eine Position angezeigt.

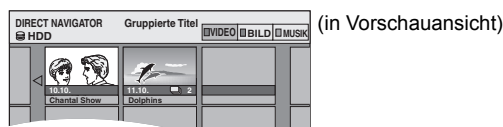

Wählen Sie die mit markierte Position und drücken Sie [OK], um die zusammengefassten Titel wiederzugeben.

### Bildschirm Alle Titel

Alle Titel werden angezeigt.



## So sortieren Sie die Titel zur Vereinfachung der Suche

**HDD** (nur für Alle Titel Bildschirm in Tabellenansicht)

Diese Funktion ist praktisch, wenn Sie aus einer großen Anzahl von Titeln einen Titel für die Wiedergabe aussuchen möchten.

- ① Drücken Sie [OPTION].
- ② Wählen Sie mit [▲, ▼] die Option "Sortieren", und drücken Sie [OK].
- ③ Wählen Sie mit [▲, ▼] die Position aus, und drücken Sie [OK].  
Wenn Sie eine andere Position als "Nr." wählen
  - Der DIRECT NAVIGATOR-Bildschirm wird wieder angezeigt, wenn die Wiedergabe des gewählten Titels beendet ist. (Titel können nicht kontinuierlich wiedergegeben werden.)
  - Die Sprung- und Zeitsprungfunktion sind nur für den momentan wiedergegebenen Titel verfügbar.
  - Wenn Sie den DIRECT NAVIGATOR-Bildschirm schließen oder zu einem anderen DIRECT NAVIGATOR-Bildschirm wechseln, wird die Sortierung der aufgehoben.

## Wiedergabe der zusammengefassten Titel

**HDD**

- ① Wählen Sie mit [▲, ▼, ◀, ▶] eine Gruppe aus, und drücken Sie [OK].
- ② Wählen Sie mit [▲, ▼, ◀, ▶] den Titel aus, und drücken Sie [OK].

## Zum Editieren der Titelgruppe **HDD**

**HDD** (nur Gruppierte Titel)

- ① Wählen Sie mit [▲, ▼, ◀, ▶] einen Titel oder eine Gruppe und drücken Sie [II].  
Eine Kontrollmarke wird angezeigt. Wiederholen Sie diesen Schritt bis Sie alle notwendigen Titel gewählt haben.  
• Drücken Sie [II], wenn Sie abbrechen möchten.
- ② Drücken Sie [OPTION].
- ③ Wählen Sie mit [▲, ▼] die Option aus, und drücken Sie [OK].

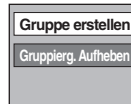

### Gruppe erstellen:

Wählen Sie mit [◀, ▶] die Option "Erstellen", und drücken Sie [OK].

Die gewählten Titel werden zu einer Gruppe zusammengefasst.

### Gruppierg. Aufheben:

Wählen Sie mit [◀, ▶] die Option "Aufheben", und drücken Sie [OK].

- Wenn eine Titelgruppe gewählt wurde, werden alle Titel in dieser Gruppe freigegeben.
- Wenn ein Titel in einer Gruppe gewählt wurde, wird der Titel von der Gruppe freigegeben.

## ■ Bezüglich des Gruppennamens

Der Name des ersten Titels in der Gruppe wird als Gruppename verwendet.

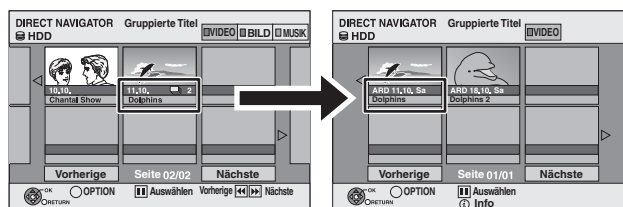

### So ändern Sie den Gruppennamen

- 1 Wählen Sie mit [▲, ▼, ◀, ▶] eine Gruppe aus, und drücken Sie [OPTION].
  - 2 Wählen Sie mit [▲, ▼] die Option "Bearbeiten", und drücken Sie [OK].
  - 3 Wählen Sie mit [▲, ▼] die Option "Titel eingeben", und drücken Sie [OK].
  - 4 Geben Sie den Namen ein. (⇒ 50, Texteingabe)
- Auch wenn der Gruppename geändert wird, ändern sich die Titelnamen in der Gruppe nicht.

### Hinweis

Diese Funktion ist nur für Videos und nicht für Musik oder Standbilder verfügbar.

## Wiedergabe des Titels von Anfang an **HDD**

Sie können bei aktivierter Fortsetzungsfunktion mit der Wiedergabe des Titels von Anfang an beginnen.

- ① Drücken Sie [OPTION].
- ② Wählen Sie mit [▲, ▼] die Option "Wiederg. vom Anfang", und drücken Sie [OK].

Fortgeschrittene Aufnahme

## So geben Sie eine Musik-CD wieder

### Vorbereitung

Drücken Sie [DRIVE SELECT], um das DVD-Laufwerk zu wählen.

### 1 Legen Sie eine Musik CD ein.

Das Hauptmenü wird automatisch angezeigt.

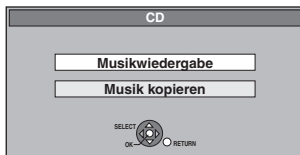

### 2 Wählen Sie mit [▲, ▼] die Option "Musikwiedergabe", und drücken Sie [OK].

Die Musik-CD startet die Wiedergabe.

Sie können den Track auch mit den Zifferntasten wählen.

z.B.:

5: [0] ⇒ [5]

15: [1] ⇒ [5]

### So schließen Sie den Bildschirm

Drücken Sie [DIRECT NAVIGATOR].

Wiedergabe wird fortgesetzt.

## So geben Sie auf Festplatte aufgenommene Musik wieder

### Musik auf Festplatte kopieren (⇒ 58)

### Vorbereitung

Drücken Sie [DRIVE SELECT], um das Festplatten-Laufwerk zu wählen.

### 1 Drücken Sie [DIRECT NAVIGATOR].

Wenn Sie nicht "MUSIK" gewählt haben, drücken Sie die "Gelb" Taste, um "MUSIK" zu wählen.

### 2 Wählen Sie mit [▲, ▼] das Album, und drücken Sie [OK].

Sie können das Album auch mit den Zifferntasten wählen.

z.B.:

5: [0] ⇒ [0] ⇒ [5]                      115: [1] ⇒ [1] ⇒ [5]

15: [0] ⇒ [1] ⇒ [5]

### 3 Wählen Sie mit [▲, ▼] den Track aus, und drücken Sie [OK].

Sie können den Track auch mit den Zifferntasten wählen.

z.B.:

5: [0] ⇒ [0] ⇒ [0] ⇒ [5]                      115: [0] ⇒ [1] ⇒ [1] ⇒ [5]

15: [0] ⇒ [0] ⇒ [1] ⇒ [5]                      1115: [1] ⇒ [1] ⇒ [1] ⇒ [5]

### So kehren Sie zum vorhergehenden Bildschirm zurück

Drücken Sie [RETURN ↵].

### So schließen Sie den Bildschirm

Drücken Sie [DIRECT NAVIGATOR].

### Hinweis

- Sie können während der Aufnahme oder des Kopierens keine Musikspuren auf Festplatte wiedergeben.

## Nützliche Informationen während der Musikwiedergabe

### Bedienung während der Wiedergabe

<b>Stopp</b>	<p><b>Drücken Sie [■].</b> Die Stopposition wird gespeichert.</p> <p><b>Fortsetzungsfunktion</b> Drücken Sie [▶] (PLAY), um die Wiedergabe an derselben Stelle fortzusetzen.</p> <ul style="list-style-type: none"> <li>• Wenn [■] mehrere Male gedrückt wird, wird die Position gelöscht.</li> <li>• <b>Discs:</b> Die Position wird gelöscht, wenn die Ablage geöffnet oder das Gerät ausgeschaltet wird.</li> <li>• <b>HDD</b> Die Position wird gelöscht, wenn das Gerät ausgeschaltet wird.</li> </ul>
<b>Pause</b>	<p><b>Drücken Sie [⏏].</b> Drücken Sie [⏏] erneut oder [▶] (PLAY), um die Wiedergabe fortzusetzen.</p>
<b>Suchlauf</b>	<p><b>Drücken Sie [◀◀] oder [▶▶].</b> Die Geschwindigkeit erhöht sich in fünf Schritten. Durch Drücken von [▶] (PLAY) können Sie die Wiedergabe fortsetzen.</p> <ul style="list-style-type: none"> <li>• Der Ton ist in allen Stufen des Suchlaufs zu hören.</li> </ul>
<b>Überspringen</b>	<p><b>Drücken Sie während der Wiedergabe oder Pause [◀◀] oder [▶▶].</b> Sprung zum Track, den Sie wiedergeben möchten.</p> <ul style="list-style-type: none"> <li>• Bei jedem weiteren Drücken wird um eine Stelle weiter gesprungen.</li> </ul>

<b>Endlos-Play</b> <b>HDD</b>	<p>Sie können die Position wählen, die Sie wiederholen möchten.</p> <p>Während des Abspielens</p> <ol style="list-style-type: none"> <li>1 Drücken Sie [OPTION].</li> <li>2 Wählen Sie mit [▲, ▼] die Option "Endlos-Play Einst.", und drücken Sie [OK].</li> <li>3 Wählen Sie mit [▲, ▼] die Position aus, und drücken Sie [OK].</li> </ol> <ul style="list-style-type: none"> <li>• Zum Ausschalten der Wiederholungsfunktion wählen Sie "Aus".</li> </ul>
----------------------------------	--

<b>Sortieren</b> <b>HDD</b>	<p>Sie können die Reihenfolge der Albumansicht alphabetisch sortieren.</p> <p>Während der Albumansicht Bildschirm angezeigt ist</p> <ol style="list-style-type: none"> <li>1 Drücken Sie [OPTION].</li> <li>2 Wählen Sie mit [▲, ▼] die Option "Sortieren", und drücken Sie [OK].</li> <li>3 Wählen Sie mit [▲, ▼] "Albumname" aus, und drücken Sie [OK].</li> </ol> <p><b>So schließen Sie den sortierten Bildschirm</b> Wählen Sie mit [▲, ▼] die Option "Nr.", und drücken Sie [OK].</p>
--------------------------------	---

<b>Eigenschaften</b> <b>HDD CD</b>	<p>Während der Titelanzeige Bildschirm angezeigt ist</p> <ol style="list-style-type: none"> <li>1 Drücken Sie [OPTION].</li> <li>2 Wählen Sie mit [▲, ▼] die Option "Eigenschaften", und drücken Sie [OK].</li> </ol> <ul style="list-style-type: none"> <li>• Zum Schließen des Eigenschaftenbildschirm drücken Sie [OK].</li> </ul>
---------------------------------------	---

## Das Bildschirmmenü anzeigen

**-R -R DL CD**

- 1 Die Disc einsetzen.
- 2 Wenn der Menübildschirm erscheint, drücken Sie [▲, ▼] zur Positionswahl und dann [OK].  
z.B.: **CD**

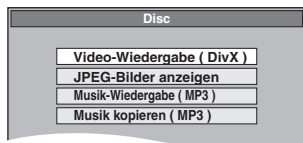

**USB**

- 1 Legen Sie den USB-Speicher ein.
- 2 Drücken Sie [▲, ▼] zur Auswahl eines Dateientyps und dann [OK].  
z.B.:

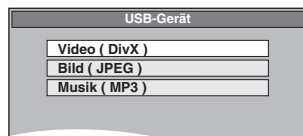

- 3 Wenn der Menübildschirm erscheint, drücken Sie [▲, ▼] zur Positionswahl und dann [OK].  
z.B. Bild

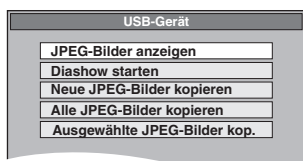

## ■ Anzeige des Menüs mit FUNCTION MENU-Anzeige

z.B. Auswahl einer wiederzugebenden Datei

- 1 Drücken Sie mehrmals [RETURN ↵], um das Menü zu verlassen.
- 2 Drücken Sie [FUNCTION MENU].
- 3 **-R -R DL CD**
  - ① Wählen Sie mit [▲, ▼] die Option "Wiedergabe", und drücken Sie [OK].
  - ② Drücken Sie [▲, ▼] zur Auswahl des Dateientyps und dann [OK].

**USB**

- ① Wählen Sie mit [▲, ▼] die Option "Laufwerkerauswahl", und drücken Sie [OK].
- ② Wählen Sie mit [▲, ▼] die Option "USB", und drücken Sie [OK].
- ③ Drücken Sie [▲, ▼] zur Auswahl des Dateientyps und dann [OK].
- ④ Wählen Sie mit [▲, ▼] die Position aus ("Video-Wiedergabe (DivX)", "JPEG-Bilder anzeigen" oder "Musik-Wiedergabe (MP3)") und drücken Sie [OK].

## Wiedergeben von DivX Videomaterial

**-R -R DL CD USB**

### DIVX VIDEO:

DivX® ist ein digitales Videoformat, das von DivX, Inc erstellt wurde. Dies ist ein offiziell DivX Certified® Gerät, das DivX Videos wiedergibt. Für weitere Informationen und Softwaretools zur Konvertierung Ihrer Dateien in DivX Videos besuchen Sie divx.com. Sie können DivX Videomaterial wiedergeben, das mit einem Computer auf DVD-R, DVD-R DL, CD-R/CD-RW und USB-Speicher aufgenommen wurde.

## 1 Zeigen Sie den Bildschirm DivX-Menü an.

(⇒ links, Das Bildschirmmenü anzeigen)

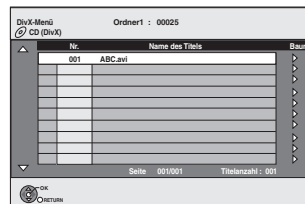

Fortsetzungsfunktion (⇒ 32)

- Dateien werden wie Titel behandelt.
- Drücken Sie [▶] (PLAY), wenn der Bildschirm DivX-Menü nicht angezeigt wird.

## 2 Wählen Sie mit [▲, ▼] den Titel aus, und drücken Sie [OK].

Die Wiedergabe beginnt mit dem gewählten Titel.

- Sie können den Titel auch mit den Zifferntasten wählen.  
z.B.: 5: [0] ⇒ [0] ⇒ [5]  
15: [0] ⇒ [1] ⇒ [5]

### So stoppen Sie die Wiedergabe

Drücken Sie [■].

### So zeigen Sie andere Seiten an

Drücken Sie [◀◀, ▶▶].

### So schließen Sie den Bildschirm

Drücken Sie [DIRECT NAVIGATOR].

### Hinweis

- Die Einstellung der Bildgröße während des Aufnehmens kann dazu führen, dass das Gerät Bilder nicht im adäquaten Format anzeigt. Sie können das Format mittels Ihres Fernsehgerätes anpassen.
- Aufeinander folgendes Abspielen ist nicht möglich.
- Die Wiedergabe ist nicht möglich, wenn die Aufnahme auf ein HDD-Laufwerk oder DVD-Laufwerk aufgenommen wurde.

## Suchen nach einer Gruppe mit Hilfe der Baumanzeige

### 1 Während die Dateiliste angezeigt wird Drücken Sie [▶], während ein Titel hervorgehoben ist, um die Baumanzeige aufzurufen.

O: Nummer des ausgewählten Ordner/Gesamtzahl der Ordner einschließlich DivX-Titel.

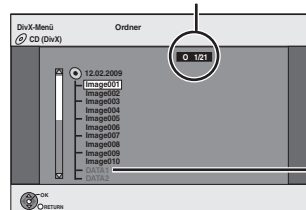

Sie können nur Gruppen wählen, die kompatible Dateien enthalten.

### 2 Wählen Sie mit [▲, ▼] einen Ordner, und drücken Sie [OK].

Die Dateiliste für den Ordner wird angezeigt.

### So kehren Sie zum vorhergehenden Bildschirm zurück

Drücken Sie [RETURN ↵].

**Informationen über DivX VOD-Material**

**-R -R DL CD USB**

**DIVX VIDEO-ON-DEMAND:**

Dieses DivX Certified® Gerät muss registriert werden, um erworbene DivX Video-on-Demand (VOD)-Filme wiederzugeben. Rufen Sie, um Ihre Registriernummer zu erhalten, den DivX VOD-Bereich im Setup-Menü des Gerätes auf. Besuchen Sie vod.divx.com für weitere Informationen zur Vervollständigung Ihrer Anmeldung.

**Zeigen Sie den Registrierungscode des Geräts an.**  
(⇒ 71, "DivX-Aufzeichnung" im Register "Sonstige")



DivX-Aufzeichnung Bildschirm vor der Registrierung

10 alphanumerische Zeichen

- Nach der ersten Wiedergabe vom DivX VOD wird die Registriernummer nicht angezeigt.
- Wenn Sie DivX VOD-Material mit einem anderen Registrierungscode als dem Code dieses Geräts erwerben, können Sie dieses Material nicht wiedergeben.

**Löschen der Geräteregistrierung**

(⇒ 71, DivX-Aufzeichnung)  
Drücken Sie [◀, ▶], um "Ja" in "DivX-Aufzeichnung" auszuwählen. Verwenden Sie die Abmeldenummer zur Löschung der Registrierung in www.divx.com.

**Hinweise zu DivX-Material, das nur begrenzt oft wiedergegeben werden kann**

DivX VOD können nur eine bestimmte Anzahl von Malen wiedergegeben werden. Wenn Sie wiedergeben, wird die Anzahl der schon erfolgten Wiedergaben und die Anzahl der anfangs möglichen Wiedergaben angezeigt.

- Die verbleibende Anzahl der Wiedergaben nimmt bei jeder Programmwiedergabe ab. Wenn die Wiedergabe jedoch an der Stelle, an der sie zuvor angehalten wurde, wieder aufgenommen wird, nimmt die verbleibende Anzahl der Wiedergaben wegen der Resume-Funktion nicht ab.

**Hinweis**

- Videobilder von kopierrechtlich geschütztem DivX-Material, welches auf einem USB-Gerät gespeichert wurde, können nur über die HDMI-Ausgangsbuchse ausgegeben werden.

**Wiedergabe von Musikdateien**

**-R -R DL CD USB**

Sie können **MP3** Dateien abspielen, die mit einem Computer auf DVD-R, DVD-R DL, CD-R/CD-RW und USB gespeichert wurden.  
• Sie können keine MP3 Dateien auf einem USB-Speicher abspielen, während aufgenommen oder kopiert wird.

**1 Den Bildschirm MP3-Menü anzeigen.**

(⇒ 35, Das Bildschirmmenü anzeigen)

**G:**Gruppennummer  
**T:**Track-Nr. in der Gruppe  
**Total:**  
Track-Nr./Gesamtzahl der Tracks in allen Gruppen

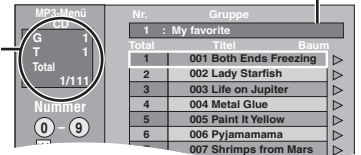

Gewählte Gruppe

- Dateien werden als Tracks und Ordner als Gruppen behandelt.

**2 Wählen Sie mit [▲, ▼] den Track aus, und drücken Sie [OK].**

Die Wiedergabe beginnt mit dem gewählten Track.

- "C" zeigt den laufenden Track an.
- Sie können den Track auch mit den Zifferntasten wählen.

z.B.: 5: [0] ⇒ [0] ⇒ [0] ⇒ [5]  
15: [0] ⇒ [0] ⇒ [1] ⇒ [5]

**So stoppen Sie die Wiedergabe**

Drücken Sie [■].

**So zeigen Sie andere Seiten an**

Drücken Sie [◀◀, ▶▶].

**So schließen Sie den Bildschirm**

Drücken Sie [DIRECT NAVIGATOR].

**Suchen nach einer Gruppe mit Hilfe der Baumanzeige**

**1 Während die Dateiliste angezeigt wird Drücken Sie [▶], während ein Track hervorgehoben ist, um die Baumanzeige aufzurufen.**

**Ausgewählte Gruppenr./Gesamtzahl der Gruppen**

Falls die Gruppe keinen Track enthält, wird "–" als Gruppennummer angezeigt.

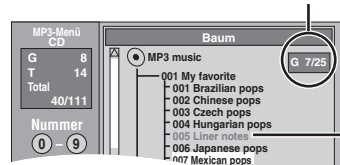

Sie können nur Gruppen wählen, die kompatible Dateien enthalten.

**2 Drücken Sie [▲, ▼, ◀, ▶], um eine Gruppe auszuwählen und drücken Sie dann [OK].**

Die Dateiliste für die Gruppe wird angezeigt.

**So kehren Sie zum vorhergehenden Bildschirm zurück**

Drücken Sie [RETURN ↵].

## Wiedergeben von Standbildern

HDD RAM -R -R DL CD USB

- Die Wiedergabe von Standbildern während des Aufnahme- oder Kopiervorgangs ist nicht möglich.

### 1 Zeigen Sie den Bildschirm

#### Albumansicht an.

-R -R DL CD USB

(⇒ 35, Das Bildschirmmenü anzeigen)

HDD RAM

Während des Stoppmodus

- Wählen Sie mit [DRIVE SELECT] das Laufwerk aus.
- Drücken Sie [DIRECT NAVIGATOR].  
Wenn Sie nicht "BILD" gewählt haben, drücken Sie die "Grün" Taste, um "BILD" zu wählen.

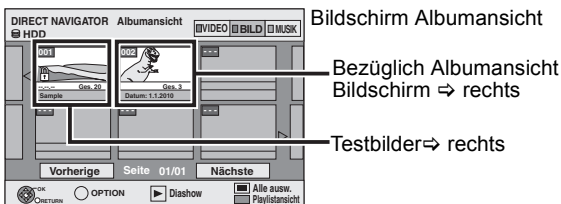

Symbole im DIRECT NAVIGATOR-Bildschirm

- Bild und Ordner sind geschützt
- Album, das bisher noch nicht angesehen wurde (HDD RAM)

#### So zeigen Sie andere Seiten an

Wählen Sie mit [▲, ▼, ◀, ▶] die Option "Vorherige" oder "Nächste", und drücken Sie [OK].

- Auch mit [◀◀, ▶▶] können Sie eine andere Seite wählen.

### 2 Wählen Sie mit [▲, ▼, ◀, ▶] das Album aus, und drücken Sie [OK].

Sie können das Album auch mit den Zifferntasten wählen.  
z.B.:

5: [0] ⇒ [0] ⇒ [5]  
15: [0] ⇒ [1] ⇒ [5]  
115: [1] ⇒ [1] ⇒ [5]



z.B.: Festplatte

### 3 Wählen Sie mit [▲, ▼, ◀, ▶] das Standbild, und drücken Sie [OK].

Sie können die Standbilder auch mit den Zifferntasten wählen.  
z.B.:

5: [0] ⇒ [0] ⇒ [0] ⇒ [5]      115: [0] ⇒ [1] ⇒ [1] ⇒ [5]  
15: [0] ⇒ [0] ⇒ [1] ⇒ [5]      1115: [1] ⇒ [1] ⇒ [1] ⇒ [5]

- Drücken Sie [◀, ▶], um das vorherige oder nächste Standbild anzuzeigen.
- Nützliche Funktionen bei der Standbildwiedergabe (⇒ 38)

#### Zurückkehren zum Albumansicht-Bildschirm oder Bildansicht (JPEG)-Bildschirm

Drücken Sie [RETURN ↵].

#### So schließen Sie den Bildschirm

Drücken Sie [DIRECT NAVIGATOR].

#### ■ Bezüglich Albumansicht Bildschirm

Von USB-Speichern kopierte Standbilder werden durch das Aufnahmedatum auf der Festplatte oder DVD-RAM in Gruppen angeordnet.

Sie können diese Standbilder anordnen und ein Album erstellen (⇒ 46).

HDD RAM  
Nach Datum  
zusammengefasst

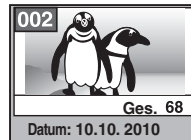

Standbilderanzahl/  
Aufnahmedatum

HDD RAM -R -R DL CD USB  
Album

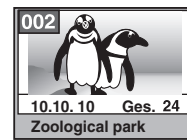

Aufnahmedatum/Standbilderanzahl/  
Albumname

- Abhängig von der Digitalkamera, der auf dem PC installierten Bearbeitungssoftware usw., werden die Informationen über das Aufnahmedatum unter Umständen nicht angezeigt. In einem derartigen Fall erscheint das Datum als [--.--.--].

#### Hinweis

#### Testbilder

- Es wurden JPEG Testbilder auf der Festplatte dieses Geräts vorinstalliert. Sie können sie wiedergeben oder die Slideshow (⇒ unten) mit ihnen starten.  
Wenn Sie Testbilder löschen möchten, "Schutz aufheben" und sie dann löschen. (⇒ 46)

## Diashow starten

HDD RAM -R -R DL CD USB

Sie können Standbilder einzeln in einem konstanten Abstand mit Ihrer Lieblingsmusik wiedergeben.

### 1 Wenn der Bildschirm Albumansicht (Playlist (Bild)) angezeigt wird, drücken Sie [▲, ▼, ◀, ▶] zur Auswahl des Albums.

### 2 Drücken Sie [▶] (PLAY).

Sie können auch die Slideshow durch Druck auf [OPTION] starten und [▲, ▼] drücken, um "Diashow starten" auszuwählen und dann [OK] drücken.

#### Mehre Alben für Diashow auswählen:

- Drücken Sie [▲, ▼, ◀, ▶] zur Auswahl des Albums.
- Drücken Sie [■].  
Ein Kontrollzeichen erscheint.
  - Drücken Sie erneut [■], um die Auswahl zu löschen.
- Wiederholen Sie die Schritte ①-②, bis Sie alle erforderlichen Alben ausgewählt haben.
- Führen Sie Schritt 2 aus.

#### So wählen Sie alle Alben für den Start der Slideshow aus:

- Drücken Sie [■] im Schritt 1.
- Drücken Sie [◀, ▶], um "Ja" auszuwählen und drücken Sie dann [OK].
- Führen Sie Schritt 2 aus.

#### USB

#### So starten Sie die Slideshow auf dem Menübildschirm:

- Setzen Sie den USB-Speicher ein.  
Das Menü wird automatisch angezeigt. (⇒ 35)
- Wählen Sie mit [▲, ▼] die Option "Diashow starten", und drücken Sie [OK].

#### Hinweis

- Beispieltitel wurde als Standard Soundtrack ausgewählt, die mit Diashow wiedergegeben wird. Siehe "Diashow-Einstell." zum Abstellen oder Ändern der Soundtrack. (⇒ 38)

## Nützliche Funktionen bei der Standbildwiedergabe

### Diashow-Einstell.

Während der Bildschirm Albumansicht (Playlist (Bild)) angezeigt wird (⇨ 37)

- 1 Drücken Sie [OPTION].
- 2 Wählen Sie mit [▲, ▼] die Option "Diashow-Einstell.", und drücken Sie [OK].
- 3 Wählen Sie mit [▲, ▼] die Option "Bildeinstellungen" oder "Soundtrack-Einstellungen", und drücken Sie [OK].
- 4 Sie [▲, ▼], die Position und Sie dann [◀, ▶], die.

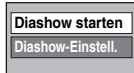

Am Ende der Einstellungen drücken Sie [▲, ▼, ▶, ▶], um "Übernehmen" auszuwählen, dann drücken Sie [OK].

#### Bildeinstellungen

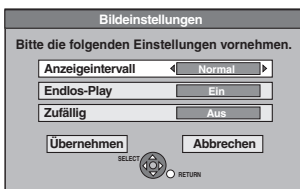

- Anzeigintervall: Wählt das gewünschte Intervall. ("Normal", "Lang" oder "Kurz")
- Endlos-Play: Wählt "Ein", um Bilder im ausgewählten Album wiederholt wiederzugeben.
- Zufällig: Wählt "Ein", um Bilder im ausgewählten Album in zufälliger Reihenfolge wiederzugeben.

#### Soundtrack-Einstellungen

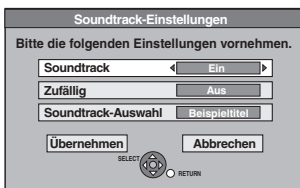

- Soundtrack: Wählt "Ein", um Diashow mit Soundtrack wiederzugeben. Wählen Sie "Aus", um Diashow ohne Soundtrack abzuspielen.
- Zufällig: Wählt "Ein" um Soundtrack zufällig wiederzugeben.
- Soundtrack-Auswahl:

- ① Wählen Sie mit [▲, ▼] die Option "Soundtrack-Auswahl", und drücken Sie [OK].
- ② Wählen Sie mit [▲, ▼] den Speicher für Soundtrack und drücken Sie [OK].
  - "Beispieltitel" ist der auf der Festplatte vorinstallierte Soundtrack.
- ③ Wählen Sie mit [▲, ▼] ein Album für Soundtrack aus und drücken Sie [OK], wenn etwas anderes als "Beispieltitel" ausgewählt wird.

#### Hinweis

- Musikalben auf Festplatte, eine Disc und ein USB-Speicher können als Diashow Soundtrack verwendet werden. Wenn Sie jedoch Standbilder auf einer Disc oder einem USB-Speicher für die Diashow wählen, können keine Musikalben desselben Mediums als Soundtrack verwendet werden. (Auch bei Auswahl eines Musikalbums auf demselben Medium wird die Musik nicht wiedergegeben.)
- "Beispieltitel" kann nicht gelöscht oder in andere Dateien geändert werden.
- "Soundtrack-Auswahl" Einstellung kehrt zu "Beispieltitel" zurück, wenn das Medium, auf dem die spezifizierte Soundtrack aufgenommen wurde, entfernt wird oder die spezifizierten Soundtrack Dateien gelöscht werden.
- Eine DTS-CD kann nicht als Diashow Soundtrack wiedergegeben werden.
- "RECHTS drehen/LINKS drehen" oder "Vergrößern/Verkleinern" funktioniert nicht während Diashow.

### RECHTS drehen/LINKS drehen

Während des Abspielens

- 1 Drücken Sie [OPTION].
- 2 Wählen Sie mit [▲, ▼] die Option "RECHTS drehen" oder "LINKS drehen", und drücken Sie [OK].



- Die Drehinformationen werden nicht gespeichert.
  - R RD L CD USB Standbilder
  - Wenn die Disc oder das Album geschützt ist
  - Bei der Wiedergabe von einem anderen Gerät
  - Beim Kopieren von Bildern
  - Bei Datumsänderung

### Vergrößern/Verkleinern

Während des Abspielens

- 1 Drücken Sie [OPTION].
- 2 Wählen Sie mit [▲, ▼] die Option "Vergrößern", und drücken Sie [OK].



- Um wieder zur Originalgröße zurückzukehren, wählen Sie in Schritt 2 mit [▲, ▼] die Option "Verkleinern" und drücken [OK].
- Beim Vergrößern wird die Bildanzeige unter Umständen unterbrochen.
- Die Vergrößerungsinformation wird nicht gespeichert.
- Die Funktion "Vergrößern/Verkleinern" ist nur für Standbilder mit einer Größe unter 640 × 480 Pixel verfügbar.

### Eigenschaften

Während des Abspielens

Drücken Sie [STATUS ⓘ] zweimal.

z.B.:  
Festplatte



Aufnahmedatum

So schließen Sie die Anzeige der Bildeigenschaften

Drücken Sie [STATUS ⓘ].

Die Funktionen "HDAVI Control" und "Q Link" ermöglichen den verknüpften Betrieb mit dem Fernseher und Receiver.

## Was ist VIERA Link "HDAVI Control"?

VIERA Link "HDAVI Control" ist eine komfortable Funktion, die den verknüpften Betrieb dieses Geräts mit einem Panasonic-Fernseher (VIERA) oder Receiver unter "HDAVI Control" ermöglicht. Sie können diese Funktion nutzen, wenn Sie die Geräte mit dem HDMI-Kabel verbinden. Informationen zur Bedienung finden Sie in der Bedienungsanleitung der angeschlossenen Geräte.

• VIERA Link "HDAVI Control" ist eine einzigartige Zusatzfunktion auf der Grundlage der Steuerfunktionen von HDMI, einer weltweit etablierten Schnittstellennorm, die als HDMI CEC (Consumer Electronics Control) bezeichnet wird. Da es sich dabei um eine Originalentwicklung von HDMI CEC handelt, ist kein einwandfreier Betrieb gewährleistet, wenn dieser Fernseher an Geräte anderer Fabrikate mit HDMI CEC-Unterstützung angeschlossen wird.

• Dieses Gerät unterstützt die Funktion "HDAVI Control 5". "HDAVI Control 5" ist der letzte Standard (gemäß Dezember 2010) für Panasonics HDAVI Control kompatiblen Ausstattung. Diese Norm ist mit bisherigen HDAVI-Geräten von Panasonic kompatibel.

• Nehmen Sie bitte auf die einzelnen Handbücher für das Gerät eines anderen Herstellers für die Unterstützung der VIERA Link-Funktion Bezug.

## Vorbereitung

- 1 Schließen Sie dieses Gerät unter Verwendung eines HDMI-Kabels und eines volladrigen 21-poligen Scart-Kabels (⇒ 7) an Ihr Fernsehgerät oder unter Verwendung eines HDMI-Kabels an Ihr Empfangsgerät (⇒ 7) an.

## Möglichkeiten von "HDAVI Control" und Q Link

VIERA Link Q Link

### Schnelle Wiedergabe

Werden bei eingeschaltetem Fernsehgerät die folgenden Bedienungen vorgenommen, schaltet der Fernseheingang automatisch in den HDMI-Eingangsmodus (VIERA Link) oder AV-Eingangsmodus (Q Link), und das Fernsehgerät zeigt die entsprechenden Maßnahmen an. (Bild oder Ton können zu Beginn einige Sekunden aussetzen.)

Drücken Sie [FUNCTION MENU]\*<sup>2</sup>, [▶] (PLAY)\*<sup>3</sup>, [DIRECT NAVIGATOR], [GUIDE], [ShowView], [PROG/CHECK] usw.

### Automatisches Einschalten

Wenn der Fernseher ausgeschaltet ist und Sie die folgenden Schritte ausführen, schaltet sich der Fernseher automatisch ein und zeigt die entsprechende Aktion an.

(Bild oder Ton können zu Beginn einige Sekunden aussetzen.)

Drücken Sie [FUNCTION MENU]\*<sup>2</sup>, [▶] (PLAY)\*<sup>3</sup>, [DIRECT NAVIGATOR], [GUIDE], [ShowView], [PROG/CHECK] usw.

• DVD-V CD VCD SVCD und MP3

Der Fernseher schaltet sich automatisch ein, wenn Sie die Discs einlegen.

### Automatisches Ausschalten

Wenn Sie das Fernsehgerät in den Bereitschaftsmodus stellen, wird das Gerät automatisch ebenfalls in den Bereitschaftsmodus versetzt. Das Gerät schaltet sich automatisch in den Bereitschaftsmodus, selbst wenn der Bildschirm FUNCTION MENU usw. während der Wiedergabe angezeigt wird oder wenn sich das Gerät im Timer-Aufnahmemodus befindet.

Bei Aufnahmen, Kopieren, Finalisieren usw. schaltet sich das Gerät nicht automatisch in den Bereitschaftsmodus, auch wenn der Fernseher bereits im Bereitschaftsmodus ist:

• Wenn dieses Gerät über ein HDMI-Kabel mit einem Panasonic-Receiver verbunden ist, der mit der Funktion "HDAVI Control" kompatibel ist, schaltet sich auch der Receiver aus.

### TV-Direktaufnahme\*<sup>1</sup>

Mit Hilfe dieser Funktion können Sie die Aufnahme des Programms starten, das Sie im Fernsehen ansehen.

• Je nach Typ des an diesem Gerät angeschlossenen Fernsehgeräts ist diese Funktion unter Umständen nicht verfügbar.

Halten Sie [● DIRECT TV REC] eine Sekunde lang gedrückt.

Die Aufnahme beginnt.

• Die Titel werden auf die Festplatte aufgenommen.

So stoppen Sie die Aufnahme

Drücken Sie [■].

• Wenn Sie TV-Kanäle während der Verwendung von TV-Direktaufnahme einschalten, könnte die TV-Direktaufnahme anhalten.

• Wenn "EXT-L" am Display des Geräts aufleuchtet, ist (⇒ 25), TV-Direktaufnahme nicht verfügbar.

\*<sup>1</sup> VIERA Link Diese Funktion ist für Fernseher mit "HDAVI Control 3" oder einer späteren Version verfügbar.

\*<sup>2</sup> Diese Taste funktioniert nur, wenn das Gerät eingeschaltet ist.

\*<sup>3</sup> Wenn Sie diese Taste drücken, erscheint das Wiedergabebild nicht sofort am Bildschirm, so dass Sie die ersten Bilder u.U. verpassen. Gehen Sie in diesem Fall mit [◀◀] oder [◀◀] zurück zur Stelle, an der die Wiedergabe beginnt.

### Hinweis

• Bestimmte Zustände der angeschlossenen Geräte können die einwandfreie Arbeitsweise dieser Funktionen unter Umständen beeinträchtigen.

• Lesen Sie zur "HDAVI Control"-Funktion auch die Bedienungsanleitung der angeschlossenen Geräte (z.B. Fernseher).

- 2 Stellen Sie "VIERA Link" auf "Ein" (⇒ 69). (Die Standardeinstellung ist "Ein".)

- 3 Stellen Sie den "HDAVI Control"-Betrieb am angeschlossenen Gerät (z.B. Fernseher) ein.

• Stellen Sie den Eingangskanal auf VIERA ein, um die als "HDAVI Control" verwendete Buchse anzupassen.

- 4 Schalten Sie alle "HDAVI Control"-kompatiblen Geräte ein, und wählen Sie den Eingangskanal dieses Geräts auf dem angeschlossenen Fernseher aus, damit die "HDAVI Control"-Funktion ordnungsgemäß arbeitet.

Wiederholen Sie diesen Vorgang immer, wenn sich die Verbindung oder die Einstellungen ändern.

## Was ist Q Link?

Q Link ist eine komfortable Funktion, die den verknüpften Betrieb dieses Geräts mit einem Panasonic-Fernseher ermöglicht. Sie können diese Funktion nutzen, wenn Sie die Geräte mit einem komplett belegten 21-poligen Scart-Kabel verbinden.

## Vorbereitung

• Schließen Sie das Gerät über ein komplett belegtes 21-poliges Scart-Kabel an den Fernseher an (⇒ 6).

## Zur Beachtung

Die folgenden Geräte anderer Hersteller besitzen eine ähnliche Funktion wie Q Link von Panasonic.

Detaillierte Informationen erhalten Sie in der Bedienungsanleitung Ihres Fernsehers oder von Ihrem Fachhändler.

- Q Link (eingetragene Marke von Panasonic)
- DATA LOGIC (eingetragene Marke von Metz)
- Easy Link (eingetragene Marke von Philips)
- Megalogic (eingetragene Marke von Grundig)
- SMARTLINK (eingetragene Marke von Sony)

## Einfache Steuerung nur mit der VIERA-Fernbedienung

### VIERA Link

Wenn Sie dieses Gerät an einen Fernseher anschließen, der über "HDAVI Control 2" oder eine spätere Version und über ein HDMI-Kabel verfügt, können Sie bequemere Funktionen nutzen.

Dieses Gerät können Sie mit bestimmten Tasten der Fernbedienung des Fernsehers bedienen.

Die Tasten, die Sie für dieses Gerät benutzen können, hängen vom Fernseher ab. Detaillierte Informationen erhalten Sie in der Bedienungsanleitung Ihres Fernsehers.

Verwenden Sie die zu diesem Gerät mitgelieferte Fernbedienung, wenn Sie es nicht über die Tasten der Fernbedienung des Fernsehers bedienen können.

- Der Betrieb dieses Geräts könnte unterbrochen werden, wenn Sie Tasten auf der Fernbedienung des Fernsehers drücken, die nicht kompatibel sind.
- Das Fernsehgerät zeigt das Bild des Fernsehempfängers wenn die verknüpfte Operation beendet ist.

## Verwenden des FUNCTION MENU zur Bedienung des Geräts\*1

Lesen Sie auch die Bedienungsanleitung des Fernsehers.

### 1 Zeigen Sie das "FUNCTION MENU" dieses Geräts mit der Fernbedienung des Fernsehers an.

- Wenn sich das Gerät im Bereitschaftsmodus befindet, schaltet es sich automatisch ein.

### 2 Wählen Sie das Element aus, das Sie mit der Fernbedienung des Fernseher aufrufen möchten und drücken Sie [OK].

- Informationen zu FUNCTION MENU-Anzeige (⇒ 5, 41, 68).

## Pause Live TV-Programm\*2

Sie können das Fernsehprogramm, das Sie gerade sehen, unterbrechen und später über die vorübergehende Speicherung auf der Festplatte wiederaufnehmen. Dies ist nützlich, wenn Sie das Fernsehen kurz unterbrechen müssen, um eine andere Arbeit auszuführen.

Wenn Sie die Pause Live TV Funktion anhalten, wird das vorübergehend auf der Festplatte gespeicherte Fernsehprogramm gelöscht.

Lesen Sie auch die Bedienungsanleitung des Fernsehers.

### 1 Wenn Sie das Fernsehprogramm unterbrechen möchten

**Schalten Sie die "Pause Live TV" Funktion unter Verwendung der TV-Fernbedienung ein.**

- Dieses Gerät schaltet sich automatisch ein.

### 2 Wenn Sie die Anzeige fortsetzen möchten

**Rufen Sie das Bedienfeld (⇒ unten) auf und drücken Sie [OK].**

- Das Fernsehprogramm wird wiederaufgenommen

#### Um Pause Live TV anzuhalten

- ① Drücken Sie [▼], während Bedienfeld angezeigt wird.
- ② Drücken Sie [◀, ▶], um "Ja" auszuwählen und drücken Sie dann [OK].

(⇒ 41, So unterbrechen Sie das Fernsehprogramm, das Sie gerade sehen—Pause Live TV)

## Verwenden des Menüfensters OPTION zur Bedienung des Geräts\*1

Mit Hilfe der Fernbedienung des Fernsehers können Sie Discs unter Verwendung von "Bedienfeld" (⇒ unten) wiedergeben und das Hauptmenü für DVD-Video anzeigen.

### 1 Drücken Sie [OPTION].

z.B.,

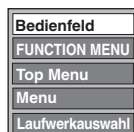

#### Hinweis

Sie können das Menü "OPTION" nicht verwenden, wenn das Hauptmenü für DVD-Video angezeigt wird und wenn ein DVD-Video kopiert wird.

### 2 Wählen Sie ein Element aus und drücken Sie dann [OK].

Senderliste*3	Senderliste wird angezeigt (⇒ 16)
Umschalten zu TV*3	Wird beim Fernsehen mit dem Tuner dieses Geräts angezeigt. Kehrt zum Fernsehbild zurück.
Bedienfeld	Bedienfeld wird angezeigt (⇒ unten).
FUNCTION MENU	FUNCTION MENU wird angezeigt (⇒ oben).
Top Menu <b>DVD-V</b>	Hauptmenü wird angezeigt (⇒ 18).
Menu <b>DVD-V</b>	Menü wird angezeigt (⇒ 18).
Standby-Einstell.	Der Bildschirm "Standby-Einstellungen" wird angezeigt (⇒ 70).
Laufwerkswahl	Auswahl des Laufwerks Festplatte oder DVD.
Diashow	Der Bildschirm "Albumsicht" wird angezeigt (⇒ 37).
RECHTS drehen (JPEG) LINKS drehen (JPEG)	Drehen des Standbildes (⇒ 38).
Vergrößern (JPEG) Verkleinern (JPEG)	Vergrößern oder Verkleinern des Standbildes (⇒ 38).

## ■ Verwenden des Bedienfeld

Mit Hilfe von Bedienfeld können Sie über die Fernbedienung des Fernsehers vorwärts suchen, rückwärts suchen, stoppen usw.

Wählen Sie "Bedienfeld" aus und drücken Sie dann [OK] im Schritt 2 (⇒ oben).

Das Bedienfeld wird angezeigt (⇒ rechts).

- Wenn Sie einen Titel oder ein DVD-Video usw. wiedergeben

– [▲]: Pause, [▼]: Stopp, [◀]: Rückwärtssuche, [▶]: Vorwärtssuche, [OK]: Wiedergabe, [EXIT]: Verlassen des Bedienfeld.

- Während der Wiedergabe eines Standbildes

– [▼]: Stopp, [◀]: Vorheriges Bild ansehen, [▶]: Nächstes Bild ansehen, [EXIT]: Verlassen des Bedienfeld.

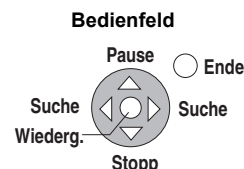

\*1 Diese Funktion ist für Fernseher mit "HDAVI Control 2" oder einer späteren Version verfügbar.

\*2 Diese Funktion ist für Fernseher mit "HDAVI Control 3" oder einer späteren Version verfügbar.

\*3 Die Anzeige erfolgt nur bei Auswahl von "Umschalten" im FUNCTION MENU.

## ■ Wenn Sie das Fernsehgerät eingeschaltet lassen möchten und nur dieses Gerät in den Bereitschaftsmodus versetzen möchten

Drücken Sie [⏻] auf der Fernbedienung des Geräts und schalten Sie es auf den Bereitschaftsmodus.

## ■ Wird "HDAVI Control" nicht verwendet

Stellen Sie im Menü "Setup" die Option "VIERA Link" auf "Aus" ein (⇒ 69).



## FUNCTION MENU-Anzeige

Mit dem Fenster "FUNCTION MENU" können Sie schnell und bequem auf die Hauptfunktionen zugreifen.  
Ist das "FUNCTION MENU-Anzeige" im Menü Setup auf "Ein" eingestellt, wird beim Einschalten automatisch FUNCTION MENU angezeigt. (⇒ 68)

### 1 Drücken Sie [FUNCTION MENU].

Die angezeigten Funktionen hängen vom gewählten Laufwerk und vom Disc-Typ ab.

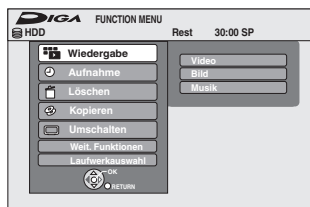

### 2 Wählen Sie mit [▲, ▼] eine Funktion aus und drücken Sie [OK].

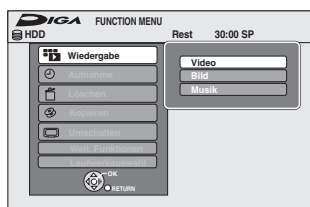

• Wenn Sie [RETURN ↵] drücken, können Sie in den vorhergehenden Bildschirm zurückgehen.

### 3 Wählen Sie mit [▲, ▼] eine Position aus, und drücken Sie [OK].

• Beziehen Sie sich für die einzelnen Funktionen auf "Leichter Zugriff auf verschiedene Funktionen — FUNCTION MENU-Anzeige". (⇒ 5)

**So schließen Sie das Fenster "FUNCTION MENU"**  
Drücken Sie [FUNCTION MENU].

## So unterbrechen Sie das Fernsehprogramm, das Sie gerade sehen—Pause Live TV

Sie können das Fernsehprogramm, das Sie gerade sehen, mithilfe des Gerätetuners unterbrechen und später über die vorübergehende Speicherung auf Festplatte wiederaufnehmen. Dies ist nützlich, wenn Sie das Fernsehen kurz unterbrechen müssen, um eine andere Arbeit auszuführen.

Wenn Sie die Pause Live TV Funktion anhalten, wird das vorübergehend auf der Festplatte gespeicherte Fernsehprogramm gelöscht.

### 1 Schalten Sie den Fernseher ein, und wählen Sie je nach Anschlussart den richtigen AV-Eingang.

### 2 Schalten Sie dieses Gerät ein und drücken Sie [▲ ▼ CH] um den Kanal zu wählen.

### 3 Wenn Sie das Fernsehprogramm unterbrechen möchten Drücken Sie [PAUSE LIVE TV].

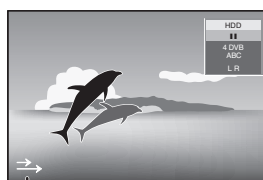

Diese Ikone zeigt an, dass Pause Live TV funktioniert. Sie können diese Ikone ausschalten (⇒ 68, Pause Live TV-Symbol).

### 4 Wenn Sie wiederaufnehmen möchten Drücken Sie [▶] (PLAY).

- Das Programm wird im SP Aufnahmemodus (⇒ 23) auf der Festplatte gespeichert ohne Rücksicht auf den Aufnahmemodus und das vor dem Speicherbeginn gewählte Laufwerk.
- Mindestens 1 und bis zu acht Stunden Fernsehprogramm kann vorübergehend auf der Festplatte gespeichert werden. (Dies kann sich je nach Platz auf der Festplatte ändern.)

#### Bedienung während Pause Live TV

Suchlauf	<b>Drücken Sie [◀◀, ▶▶].</b>
Pause	<b>Drücken Sie [II].</b> • Durch Drücken von [▶] (PLAY) können Sie die Wiedergabe fortsetzen.
Quick View	<b>Halten Sie [▶] (PLAY) × 1.3 gedrückt.</b> • Durch erneutes Drücken können Sie auf Normalgeschwindigkeit zurückschalten.
Zeitlupe	<b>Drücken Sie im Pausenmodus [◀◀] oder [▶▶].</b> Die Geschwindigkeit erhöht sich in fünf Schritten. • Durch Drücken von [▶] (PLAY) können Sie die Wiedergabe fortsetzen.
Stopp Pause Live TV	<b>1 Drücken Sie [■].</b> <b>2 Wählen Sie mit [◀, ▶] die Option "Ja", und drücken Sie [OK].</b>

#### Hinweis

- Die Pause Live TV Funktion hält automatisch an, wenn eine Timer-Aufnahme beginnt.
- Die Pause Live TV Funktion funktioniert nicht
  - wenn die Uhr nicht eingestellt wurde
  - während der Aufnahme
  - während der Timer-Aufnahme
  - während EXT LINK Aufnahme usw.
- Ton und Untertitel können während der fortgesetzten Wiedergabe nicht verändert werden.
- Die ersten 30 Minuten werden alle 30 Minuten bei voller Festplatte oder wenn das Speichern 8 Stunden dauert, gelöscht.
- Die Pause Live TV Funktion hält automatisch 24 Stunden nach dem Beginn an.
- "DVB Multi-Audio" und "DVB-Untertitel" auf dem On-Screen-Menü können während Pause Live TV nicht umgeschaltet werden.
- Ist "Kindersicherung" (⇒ 66) eingestellt, erscheint u.U. der Eingabebildschirm für die 4-stellige PIN. Geben Sie Ihre 4-stellige PIN mithilfe der Zifferntasten ein und drücken Sie [OK].
- "Pause Live TV" funktioniert nicht während der Wiedergabe von Programmen mit unzulässiger Aufnahme.

**HDD RAM**  
**-R -R DL -RW(V) +R +R DL** (Finalisierte Discs können nicht editiert werden.)  
**+RW -RW(VR)**

**Kapitel**  
 Jeder Abschnitt zwischen den Unterteilungspunkten wird zu einem Kapitel.

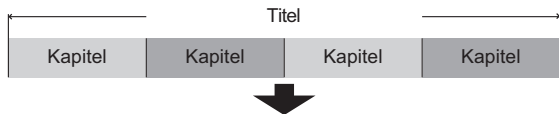

**HDD RAM** Sie können die Reihenfolge der Kapitel ändern und eine Playlist (Video) (⇒ 44) erstellen.

### “Kapitelerstellung” im Menü Setup (⇒ 67)

#### “Automatisch”:

Erkennt Szenenwechsel (besondere stumme Punkte, wie der Beginn und das Ende des Programms) während der Aufnahme und setzt dort automatisch Kapitelstartpunkte.

- Abhängig vom aufzunehmenden Programm oder dem Aufnahmemodus können die Startpunkte der Kapitel unter Umständen nicht korrekt angelegt werden.

#### “5 Minuten”:

Setzt während der Aufnahme Kapitelstartpunkte im 5-Minuten-Intervall.

- Maximalanzahl von Positionen auf einer Disc:

#### **HDD**

- Titel: 499
- Kapitel: ca. 1000 pro Titel (Abhängig von der Art der Aufnahme.)

#### **RAM -R -R DL -RW(V) +R +R DL +RW**

- Titel: 99 (+R +R DL +RW 49 Titel)
- Kapitel: ca. 1000 (+R +R DL +RW ca. 254) (Abhängig von der Art der Aufnahme.)

#### Hinweis

- Gelöschtes oder unterteiltes aufgenommenes Material kann nicht wieder in seinen ursprünglichen Zustand zurückversetzt werden. Vergewissern Sie sich, dass Sie es nicht mehr benötigen, bevor Sie fortfahren.
- Sie können nicht aufnehmen, kopieren usw. und gleichzeitig editieren.
- Die Aufnahmebeschränkungsinformation bleibt auch nach dem Editieren (z.B. Unterteilen eines Titels usw.) gespeichert.
- **+R +R DL** Bei jeder Editierung eines Titels werden die Informationen auf dem freien Speicherplatz der Disc gespeichert. Wenn Sie dies mehrere Male tun, verringert sich der freie Speicherplatz etwas. Wir empfehlen Ihnen, die Editierung auf der Festplatte vorzunehmen und anschließend auf die Disc zu kopieren.

## Editieren von Titeln/Kapiteln und Wiedergabe von Kapiteln

Sie können aufgenommene Programme ändern (unnötige Teile entfernen, unterteilen usw.).

#### Vorbereitung

- Schalten Sie den Fernseher ein, und wählen Sie für den geeigneten Geräteanschluss den richtigen AV-Eingang.
- Schalten Sie das Gerät ein.
- Wählen Sie mit [DRIVE SELECT] das Laufwerk, das den zu bearbeitenden Titel enthält.
- **RAM** Schalten Sie den Speicherschutz aus (⇒ 62, Speicherschutz einstellen).

### 1 Im Wiedergabe- oder Stoppmodus

#### Drücken Sie [DIRECT NAVIGATOR].

**HDD RAM** Wenn “VIDEO” nicht ausgewählt wurde, die “Rot” Taste drücken, um “VIDEO” auszuwählen.

### 2 Wählen Sie mit [▲, ▼, ◀, ▶] den Titel aus.

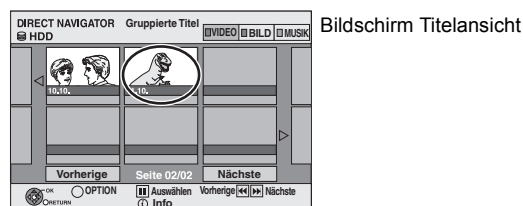

#### So zeigen Sie andere Seiten an

Wählen Sie mit [▲, ▼, ◀, ▶] die Option “Vorherige” oder “Nächste”, und drücken Sie [OK].

- Auch mit [◀◀, ▶▶] können Sie eine andere Seite wählen.

#### Mehrfaches Editieren

Wählen Sie mit [▲, ▼, ◀, ▶], und drücken Sie [■]. (Wiederholen Sie den Vorgang.)

Ein Aktivierungszeichen wird angezeigt. Zum Ausschalten dieser Funktion drücken Sie [■] erneut.

### 3 Drücken Sie [OPTION].

### 4 Wählen Sie mit [▲, ▼] den Vorgang aus, und drücken Sie [OK].

- Wenn Sie “Bearbeiten” wählen, drücken Sie [▲, ▼], um den Vorgang zu wählen, und dann [OK].

z.B.:

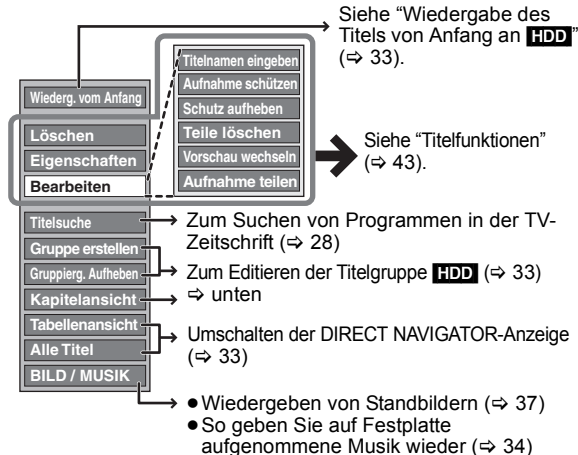

#### ■ Wenn Sie “Kapitelansicht” wählen

### 5 Drücken Sie [▲, ▼, ◀, ▶], um das Kapitel zu wählen.

So starten Sie die Wiedergabe ⇒ Drücken Sie [OK].  
 So editieren Sie ⇒ Schritt 6.



- So zeigen Sie andere Seiten an/Mehrfaches Editieren (⇒ links)

### 6 Drücken Sie [OPTION], dann [▲, ▼], um den Vorgang zu wählen, und schließlich [OK].



- Sie können zur Titelsicht zurückkehren.

So kehren Sie zum vorhergehenden Bildschirm zurück  
 Drücken Sie [RETURN ↵].

So schließen Sie den Bildschirm  
 Drücken Sie [DIRECT NAVIGATOR].

## Titelfunktionen

Nach den Schritten 1 bis 4 (⇒ 42)

### Löschen\*

HDD RAM -R -R DL -RW(V)  
+R +R DL +RW

Wählen Sie mit [◀, ▶] die Option "Löschen", und drücken Sie [OK].

- Gelöschtes Material ist verloren und kann nicht wiederhergestellt werden. Bevor Sie fortfahren, vergewissern Sie sich, dass Sie das Material nicht mehr benötigen.
- Der verfügbare Aufnahmeplatz auf einer DVD-R, DVD-R DL, +R oder +R DL nimmt nicht zu, wenn Sie die Titel löschen.
- Der verfügbare Platz auf einer DVD-RW (DVD-Video-Format) und +RW vergrößert sich nur, wenn der zuletzt aufgenommene Titel gelöscht wird. Beim Löschen anderer Titel vergrößert sich der Platz nicht (⇒ 21).

### Eigenschaften

HDD RAM -R -R DL -RW(V)  
+R +R DL +RW -RW(VR)

Es werden Informationen (z.B. Uhrzeit und Datum) angezeigt.  
• Drücken Sie [OK], um den Bildschirm zu schließen.

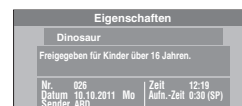

### Titelnamen eingeben

HDD RAM -R -R DL -RW(V)  
+R +R DL +RW

Den aufgezeichneten Titeln können Namen zugewiesen werden.  
(⇒ 50, Texteingabe)

- **HDD** Auch wenn der Gruppenname geändert wird, ändern sich die Titelnamen in der Gruppe nicht.

### Aufnahme schützen\*

HDD RAM +R +R DL +RW

Durch Aktivieren der Sperre wird der Titel vor versehentlichem Löschen geschützt.

Wählen Sie mit [◀, ▶] die Option "Ja", und drücken Sie [OK].

Ein geschützter Titel wird durch ein Schlosssymbol gekennzeichnet.

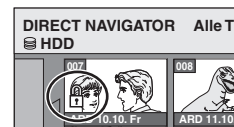

### Teile löschen

HDD RAM  
(⇒ unten, Zur Beachtung)

Sie können unnötige Abschnitte der Aufnahme löschen.

- 1 Drücken Sie [OK] am Anfangs- und am Endpunkt des zu löschenden Abschnitts.
- 2 Wählen Sie mit [▲, ▼] die Option "Beenden", und drücken Sie [OK].  
• Wenn Sie noch weitere Teile löschen möchten, wählen Sie "Nächste" und drücken dann [OK].
- 3 Wählen Sie mit [◀, ▶] die Option "Löschen", und drücken Sie [OK].

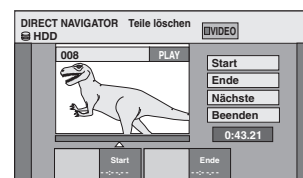

### Vorschau wechseln

HDD RAM -R -R DL -RW(V)  
+R +R DL +RW  
(⇒ unten, Zur Beachtung)

Sie können ein Bild, das als Vorschaubild in der Titelsicht erscheint, ändern.

- 1 Drücken Sie [▶] (PLAY), um die Wiedergabe zu starten.
- 2 Sobald das für die Vorschau gewünschte Bild angezeigt wird, drücken Sie [OK].  
So ändern Sie das Vorschaubild  
Starten Sie die Wiedergabe neu, wählen Sie mit [▲, ▼] die Option "Wechseln", und drücken Sie [OK] an der zu ändernden Stelle.
- 3 Wählen Sie mit [▲, ▼] die Option "Beenden", und drücken Sie [OK].

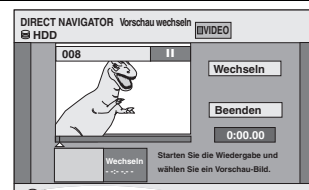

### Aufnahme teilen

HDD RAM  
(⇒ unten, Zur Beachtung)

Sie können Titel unterteilen.

- 1 Drücken Sie [OK] an dem Punkt, an dem Sie den Titel unterteilen möchten.
- 2 Wählen Sie mit [▲, ▼] die Option "Beenden", und drücken Sie [OK].
- 3 Wählen Sie mit [◀, ▶] die Option "Teilen", und drücken Sie [OK].  
So bestätigen Sie den Unterteilungspunkt  
Drücken Sie [▲, ▼], um "Vorschau" zu wählen und bestätigen Sie mit [OK]. (Das Gerät gibt eine Passage 10 Sekunden vor und nach dem Aufteilungspunkt wieder.)  
So ändern Sie den Unterteilungspunkt  
Starten Sie die Wiedergabe neu, wählen Sie mit [▲, ▼] die Option "Teilen", und drücken Sie [OK] an der Stelle, an der der Titel unterteilt werden soll.

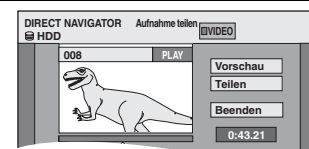

#### Hinweis

- Der unterteilte Titel besitzt denselben Namen und dieselbe CPRM-Einstellung (⇒ 85) wie der Originaltitel.
- Vor und hinter dem Unterteilungspunkt können Bild und Ton kurz unterbrochen sein.
- **HDD** Von einer Titelgruppe getrennte Titel.

\* Es kann mehrfach editiert werden.

## Kapitelfunktionen

Nach den Schritten 1 bis 6 (⇒ 42)

### Kapitel löschen\*

HDD RAM

Wählen Sie mit [◀, ▶] die Option "Löschen", und drücken Sie [OK].

- Gelöschtes Material ist verloren und kann nicht wiederhergestellt werden. Bevor Sie fortfahren, vergewissern Sie sich, dass Sie das Material nicht mehr benötigen.
- Wählen Sie "Kapitel zusammenf." (⇒ unten), wenn Sie nur den Unterteilungspunkt zwischen Kapiteln löschen möchten. (Die Aufnahmen selbst werden nicht gelöscht.)

### Kapitel erstellen

HDD RAM  
(⇒ unten, Zur Beachtung)

Wählen Sie den Punkt, an dem Sie während der Titelsicht ein neues Kapitel starten möchten.

- 1 Drücken Sie [OK] am gewünschten Unterteilungspunkt.  
• Wenn Sie weitere Unterteilungen wünschen, wiederholen Sie diesen Schritt.
- 2 Wählen Sie mit [▲, ▼] die Option "Beenden", und drücken Sie [OK].

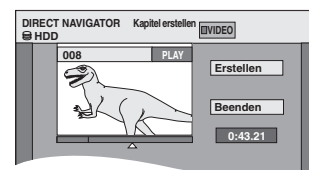

### Kapitel zusammenf.

HDD RAM

Wählen Sie mit [◀, ▶] die Option "Zusammenfügen", und drücken Sie [OK].

- Das gewählte Kapitel wird mit dem nächsten kombiniert.

\* Es kann mehrfach editiert werden.

#### Zur Beachtung

- Suchen Sie den gewünschten Punkt mit dem Suchlauf (⇒ 32) und der Zeitsprungfunktion (⇒ 32).
- Um den Punkt exakt festzulegen, verwenden Sie die Zeitlupe (⇒ 32) und die Einzelbild-Weiterschaltung (⇒ 32).
- Um zum Anfang oder Ende eines Titels/Kapitels zu springen, drücken Sie [◀◀] (Start) oder [▶▶] (Ende).

Sie können die Kapitel anordnen (⇒ 42), um eine Playlist (Video) zu erstellen.

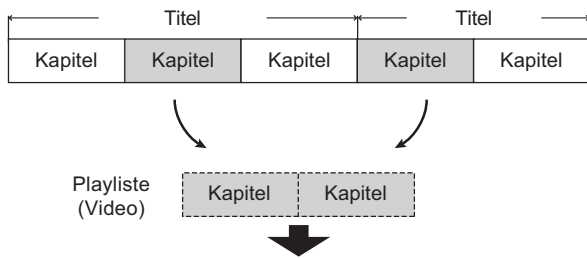

Durch Kopieren (⇒ 51) einer Playlist (Video) wird ein Titel erstellt.

- Playlists (Video) werden nicht getrennt aufgenommen. Dadurch wird weniger Speicherkapazität verbraucht.
- Editieren der Kapitel in einer Playlist (Video) ändert nicht die Quellentitel und Quellenkapitel.
- Sie können während der Aufnahme oder des Kopierens keine Playlists (Video) erstellen oder editieren.

## HDD RAM

- Maximalanzahl von Positionen auf einer Disc:
  - Playlists (Video): 99
  - Kapitel in Playlists (Video): Ungefähr 1000 (Abhängig von der Art der Aufnahme.)
- Wenn Sie die maximale Anzahl von Positionen auf der Disc überschreiten, werden nicht alle eingegebenen Positionen aufgezeichnet.

## Erstellen von Playlists (Video)

### HDD RAM

#### Vorbereitung

- Schalten Sie den Fernseher ein, und wählen Sie für den geeigneten Geräteanschluss den richtigen AV-Eingang.
- Schalten Sie das Gerät ein.
- Wählen Sie mit [DRIVE SELECT] das Laufwerk, das den zu bearbeitenden Titel enthält.
- **RAM** Schalten Sie den Speicherschutz aus (⇒ 62, Speicherschutz einstellen).
- Playlists (Video) muss im Einklang mit dem in "TV-System" aktuell ausgewähltem Codiersystem erfolgen (⇒ 69).

- 1 Im Stoppmodus  
Drücken Sie [FUNCTION MENU].
- 2 Wählen Sie mit [▲, ▼] "Weit. Funktionen", und drücken Sie [OK].
- 3 Wählen Sie mit [▲, ▼] die Option "Playlists", und drücken Sie [OK].

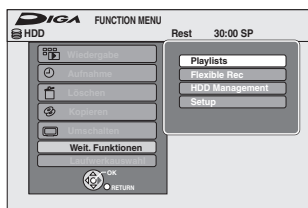

### HDD

Wenn "VIDEO" nicht ausgewählt wurde, die "Rot" Taste drücken, um "VIDEO" auszuwählen.



- 4 Wählen Sie mit [▲, ▼, ◀, ▶] die Option "Erstellen", und drücken Sie [OK].



- 5 Wählen Sie mit [◀, ▶] den Quelltitel aus, und drücken Sie [▼].

- Drücken Sie [OK], um alle Kapitel des Titels auszuwählen. Fahren Sie anschließend mit Schritt 7 fort.

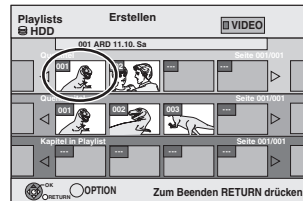

- 6 Drücken Sie [◀, ▶] zur Auswahl des Kapitels, das Sie einer Playlist (Video) hinzufügen möchten, und drücken Sie dann [OK].

Drücken Sie [▲], wenn Sie abbrechen möchten.

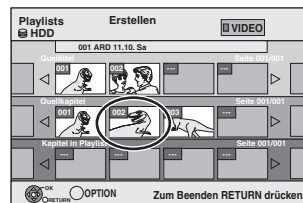

- Sie können auch ein neues Kapitel aus dem Quellentitel erzeugen. Wählen Sie mit [OPTION] die Option "Kapitel erstellen", und drücken Sie [OK] (⇒ 43, Kapitel erstellen).

- 7 Wählen Sie mit [◀, ▶] die Stelle, an der das Kapitel eingefügt werden soll, und drücken Sie [OK].

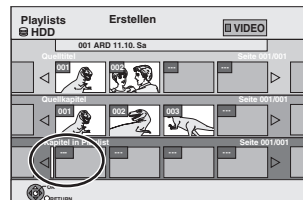

- Drücken Sie [▲], um weitere Quelltitel zu wählen.
- Wiederholen Sie die Schritte 6 und 7, wenn Sie weitere Kapitel hinzufügen möchten.

- 8 Drücken Sie [RETURN ↵].

Alle ausgewählten Szenen werden zur Playlist (Video).

**So kehren Sie zum vorhergehenden Bildschirm zurück**  
Drücken Sie [RETURN ↵].

**So schließen Sie den Bildschirm**  
Drücken Sie [EXIT].

## Editieren und Wiedergeben von Playlists (Video)/Kapitel

**HDD RAM**  
-RW(VR) (Nur Wiedergabe)

- 1 Im Stoppmodus  
Drücken Sie [FUNCTION MENU].
- 2 Wählen Sie mit [▲, ▼] "Weit. Funktionen", und drücken Sie [OK].
- 3 Wählen Sie mit [▲, ▼] die Option "Playlists", und drücken Sie [OK].

**HDD**

Wenn "VIDEO" nicht ausgewählt wurde, die "Rot" Taste drücken, um "VIDEO" auszuwählen.

- 4 Drücken Sie [▲, ▼, ◀, ▶], um die Playlist (Video) auszuwählen.  
So starten Sie die Wiedergabe ⇒ Drücken Sie [OK].  
So editieren Sie ⇒ Schritt 5.



• So zeigen Sie andere Seiten an/Mehrfaches Editieren (⇒ 42)

- 5 Drücken Sie [OPTION], dann [▲, ▼], um den Vorgang zu wählen, und schließlich [OK].  
• Wenn Sie "Bearbeiten" wählen, drücken Sie [▲, ▼], um den Vorgang zu wählen, und dann [OK].  
z.B.: **HDD**

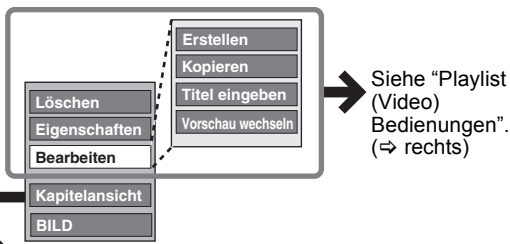

■ Wenn Sie "Kapitelansicht" wählen

- 6 Drücken Sie [▲, ▼, ◀, ▶], um das Kapitel zu wählen.  
So starten Sie die Wiedergabe ⇒ Drücken Sie [OK].  
So editieren Sie ⇒ Schritt 7.



• So zeigen Sie andere Seiten an/Mehrfaches Editieren (⇒ 42)

- 7 Drücken Sie [OPTION], dann [▲, ▼], um den Vorgang zu wählen, und schließlich [OK].

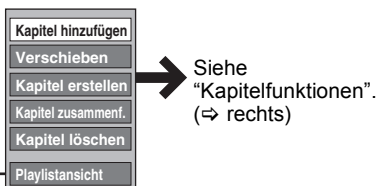

• Sie können zur Playlistansicht ( Video ) zurückkehren.

So kehren Sie zum vorhergehenden Bildschirm zurück  
Drücken Sie [RETURN ↵].

So schließen Sie den Bildschirm  
Drücken Sie [EXIT].

## Playlist (Video) Bedienungen

Nach den Schritten 1 bis 5 (⇒ links)

**Löschen\***  
**HDD RAM**

Wählen Sie mit [◀, ▶] die Option "Löschen", und drücken Sie [OK].  
Wenn die Playlists (Video) einmal gelöscht wurden, sind sie verloren und können nicht wiederhergestellt werden.  
Vergewissern Sie sich, dass Sie sie nicht mehr benötigen, bevor Sie fortfahren.

**Eigenschaften**  
**HDD RAM**  
-RW(VR)

Playlist (Video) Informationen (z.B. Gesamtzeit und Datum) werden angezeigt.  
• Drücken Sie [OK], um den Bildschirm zu schließen.



**Erstellen**  
**HDD RAM**

(⇒ 44, Erstellen von Playlists (Video), Schritte 5 bis 8)

**Kopieren\***  
**HDD RAM**

Wählen Sie mit [◀, ▶] die Option "Kopieren", und drücken Sie [OK].  
• Die kopierte Playlist (Video) wird zur neuesten Liste auf dem Bildschirm "Playlistansicht ( Video )".

**Titel eingeben**  
**HDD RAM**

Sie können die Playlists (Video) benennen.  
(⇒ 50, Texteingabe)

**Vorschau wechseln**  
**HDD RAM**

(⇒ 43, Vorschau wechseln)

\* Es kann mehrfach editiert werden.

## Kapitelfunktionen

**HDD RAM**

Nach den Schritten 1 bis 7 (⇒ links)

• Editieren der Kapitel in einer Playlist (Video) ändert nicht die Quellentitel und Quellenkapitel.

**Kapitel hinzufügen**

(⇒ 44, Erstellen von Playlists (Video), Schritte 5 bis 7)

**Verschieben**

Wählen Sie mit [▲, ▼, ◀, ▶] die Stelle, an der das Kapitel eingefügt werden soll, und drücken Sie [OK].



**Kapitel erstellen**

(⇒ 43, Kapitel erstellen)

**Kapitel zusammenf.**

(⇒ 43, Kapitel zusammenf.)

**Kapitel löschen\***

(⇒ 43, Kapitel löschen)  
Die Playlist (Video) selbst wird gelöscht, wenn Sie alle darin vorhandenen Kapitel löschen.

\* Es kann mehrfach editiert werden.

## Standbilder (JPEG)

**HDD RAM**  
**-R** (JPEG)

- Es können sowohl Bilder als auch Alben editiert werden.
- Auf DVD-R DL, CD-R/CD-RW und USB-Speicher aufgenommene Standbilder können Sie nicht editieren.
- Auf finalisierte DVD-Rs aufgenommene Standbilder können Sie nicht editieren.

### Vorbereitung

- Drücken Sie [DRIVE SELECT], um die Festplatte oder das DVD-Laufwerk auszuwählen.
- **RAM** Schalten Sie den Speicherschutz aus (⇒ 62, Speicherschutz einstellen).

## 1 Drücken Sie [DIRECT NAVIGATOR].

**HDD RAM** Wenn Sie nicht "BILD" gewählt haben, drücken Sie die "Grün" Taste, um "BILD" zu wählen.

## 2 Editieren eines Albums:

### Wählen Sie das zu editierende Album aus und drücken Sie [OPTION].

- Wenn Sie ein Album mit "Album erstellen" erstellen möchten, drücken Sie [OPTION], ohne das Album auszuwählen.

### Editieren eines Standbildes:

- 1 Wählen Sie das Album aus, das zu editierende Standbild enthält und drücken Sie [OK].
- 2 Wählen Sie die zu editierenden Standbilder aus und drücken Sie [OPTION].

### So zeigen Sie andere Seiten an

Wählen Sie mit [▲, ▼, ◀, ▶] die Option "Vorherige" oder "Nächste", und drücken Sie [OK].

- Auch mit [◀◀, ▶▶] können Sie eine andere Seite wählen.

### Mehrfaches Editieren

Wählen Sie mit [▲, ▼, ◀, ▶], und drücken Sie [■]. (Wiederholen Sie den Vorgang.)

Ein Aktivierungszeichen wird angezeigt. Zum Ausschalten dieser Funktion drücken Sie [■] erneut.

### So wählen Sie alle Alben aus

Drücken Sie [■]. Nachdem die Bestätigungsmeldung erscheint, drücken Sie [◀, ▶], um "Ja" auszuwählen.

## 3 Wählen Sie mit [▲, ▼] den Vorgang aus, und drücken Sie [OK].

### ■ So bearbeiten Sie das Album

(z.B.: **HDD**)

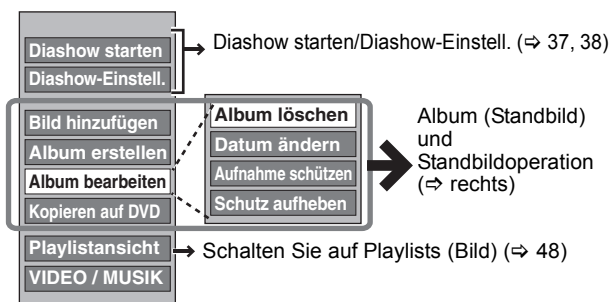

### ■ So editieren Sie Standbilder

(z.B.: **HDD**)

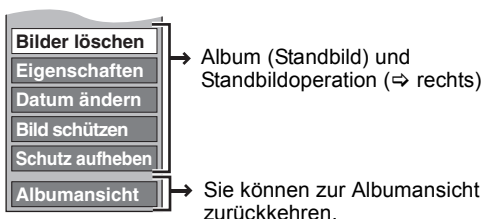

So kehren Sie zum vorhergehenden Bildschirm zurück  
Drücken Sie [RETURN ↵].

So schließen Sie den Bildschirm  
Drücken Sie [DIRECT NAVIGATOR].

## Album (Standbild) und Standbildoperation

Nach den Schritten 1 bis 3 (⇒ links)

<p><b>Bilder löschen*</b></p> <p><b>Album löschen*</b></p> <p><b>HDD RAM</b> <b>-R</b> (JPEG)</p>	<p>Drücken Sie [◀, ▶], um "Löschen" auszuwählen und bestätigen Sie mit [OK].</p> <ul style="list-style-type: none"> <li>• <b>Gelöschtes Material ist verloren und kann nicht wiederhergestellt werden.</b> Bevor Sie fortfahren, vergewissern Sie sich, dass Sie das Material nicht mehr benötigen.</li> <li>• Beim Löschen eines Albums werden auch die anderen Dateien - mit Ausnahme der Standbild-Dateien - im Album gelöscht. (Dies gilt nicht für Unterordner des betreffenden Albums.)</li> <li>• <b>R</b> Auch nach dem Löschen von Bildern steht nicht mehr Speicherplatz zur Verfügung.</li> </ul>
<p><b>Datum ändern*</b></p> <p><b>HDD RAM</b></p>	<p>Sie können das Standbilddatum ändern.</p> <ol style="list-style-type: none"> <li>1 Drücken Sie [◀, ▶], um die Option auszuwählen und drücken Sie [▲, ▼], um sie zu ändern.</li> <li>2 Drücken Sie [OK].</li> </ol>
<p><b>Albumtitel eingeben</b></p> <p><b>HDD RAM</b></p>	<p>Sie können den Alben Namen zuweisen. (⇒ 50, Texteingabe)</p> <ul style="list-style-type: none"> <li>• Albumnamen, die Sie mit diesem Gerät eingeben, werden von anderen Geräten unter Umständen nicht angezeigt.</li> </ul>
<p><b>Aufnahme schützen*</b></p> <p><b>Bild schützen*</b></p> <p><b>Schutz aufheben*</b></p> <p><b>HDD RAM</b></p>	<p>Mit dieser Einstellung wird das Standbild oder Album vor versehentlichem Löschen geschützt.</p> <p>Drücken Sie [◀, ▶], um "Ja" zu wählen und bestätigen Sie mit [OK].</p> <p>Ein geschütztes Standbild oder Album wird durch ein Schlosssymbol gekennzeichnet.</p> <ul style="list-style-type: none"> <li>• Auch wenn ein Album mit diesem Gerät vor dem Löschen geschützt wird, kann das Album unter Umständen mit einem anderen Gerät gelöscht werden.</li> </ul> 
<p><b>Eigenschaften</b></p> <p><b>HDD RAM -R</b> <b>-R DL CD</b> <b>USB</b></p>	<p>Es werden Informationen (z.B. Bildformat und Dateiformat) angezeigt.</p> <ul style="list-style-type: none"> <li>• Zum Schließen des Eigenschaften Bildschirms drücken Sie [OK].</li> </ul>
<p><b>Bild hinzufügen</b></p> <p><b>Album erstellen</b></p> <p><b>HDD RAM</b></p>	<ol style="list-style-type: none"> <li>1 Wählen Sie mit [◀, ▶] "Start" oder "Ja" und bestätigen Sie mit [OK].</li> <li>2 Wählen Sie mit [▲, ▼, ◀, ▶] das Album aus, das das hinzuzufügende Standbild enthält und drücken Sie [OK].</li> <li>3 Wählen Sie mit [▲, ▼] die Position aus, und drücken Sie [OK]. <ul style="list-style-type: none"> <li>• Wenn "Zu kopierende Bilder wählen" ausgewählt ist: Wählen Sie das hinzuzufügende Standbild aus, und drücken Sie [OK].</li> <li>• Wenn "Alle Bilder kopieren" ausgewählt ist: Alle Standbilder im Album werden kopiert.</li> </ul> </li> <li>4 Wählen Sie mit [◀, ▶] "Ja" oder "Nein" und drücken Sie [OK]. <ul style="list-style-type: none"> <li>• Wenn Sie den Kopiervorgang fortsetzen möchten, wählen Sie "Ja" und fahren mit Schritt 2.</li> </ul> </li> </ol> <p><b>Nur für "Album erstellen"</b></p> <ol style="list-style-type: none"> <li>5 Wählen Sie mit [◀, ▶] "Ja" oder "Nein" und drücken Sie [OK]. <ul style="list-style-type: none"> <li>• Wenn "Ja" ausgewählt ist: Sie können den Alben Namen zuweisen. (⇒ 50, Texteingabe)</li> <li>• Wenn "Nein" ausgewählt ist: Der Albumname wird automatisch vergeben.</li> </ul> </li> </ol>
<p><b>Kopieren auf DVD*</b></p> <p><b>HDD</b></p> <p><b>Auf HDD kopieren*</b></p> <p><b>RAM</b></p>	<p><b>Zum Kopieren auf DVD-RAM oder HDD</b> Drücken Sie [◀, ▶], um "Start" zu wählen und bestätigen Sie mit [OK].</p> <p><b>Zum Kopieren auf DVD-R</b> Wählen Sie mit [◀, ▶] "Kopier.&amp;Finalisier." oder "Nur Kopieren" und drücken Sie [OK].</p> <ul style="list-style-type: none"> <li>• <b>R</b> Verwenden Sie leere oder nicht finalisierte Discs, auf die mit diesem Gerät JPEG Bilder aufgenommen werden.</li> </ul>

\* Es kann mehrfach editiert werden.

[Datum ändern : Nur wenn die Anzeige "Bildansicht (JPEG)" erscheint]

### Hinweis

- Beim Ausführen der Vorgänge "Datum ändern", "Kopieren auf DVD", "Auf HDD kopieren", "Bild hinzufügen" oder "Album erstellen" starten die Timer-Aufnahmen nicht.
- **RAM** "Bild hinzufügen" ist nur bei DCF-konformen Ordnern möglich.
- Wenn Sie Testbilder löschen möchten, "Schutz aufheben" und sie dann löschen. (⇒ 46)
- "Beispieltitel" wird nicht auf dem Bildschirm MUSIK angezeigt.

## Musikbearbeitung

### HDD

#### Vorbereitung

Drücken Sie [DRIVE SELECT], um das Festplatten-Laufwerk zu wählen.

### 1 Drücken Sie [DIRECT NAVIGATOR].

Wenn Sie nicht "MUSIK" gewählt haben, drücken Sie die "Gelb" Taste, um "MUSIK" zu wählen.

### 2 Bearbeiten eines Albums:

#### Wählen Sie mit [▲, ▼] das Album aus und drücken Sie [OPTION].

Bearbeiten einer Spur:

- 1 Wählen Sie mit [▲, ▼] das Album, und drücken Sie [OK].
- 2 Wählen Sie mit [▲, ▼] den Track aus, und drücken Sie [OPTION].

### 3 Wählen Sie mit [▲, ▼] den Vorgang aus, und drücken Sie [OK].

#### ■ Zum Editieren des Albums (Music)

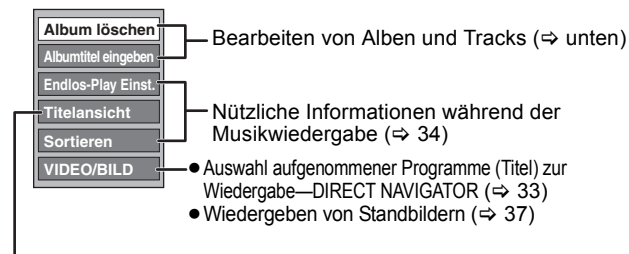

⇒ unten

#### ■ Zum Editieren des Tracks (Musik)

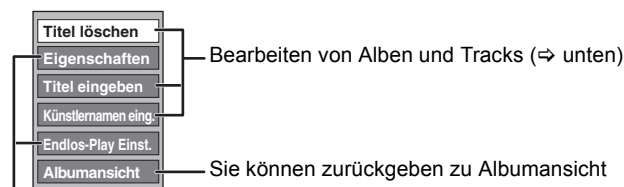

Nützliche Informationen während der Musikwiedergabe (⇒ 34)

#### So kehren Sie zum vorhergehenden Bildschirm zurück

Drücken Sie [RETURN ↵].

#### So schließen Sie den Bildschirm

Drücken Sie [DIRECT NAVIGATOR].

## Bearbeiten von Alben und Tracks

Nach Ausführung der Schritte 1–3 (⇒ oben)

<b>Album löschen Titel löschen</b>	Wählen Sie mit [◀, ▶] die Option "Löschen", und drücken Sie [OK]. • <b>Gelöschtes Material ist verloren und kann nicht wiederhergestellt werden.</b> Bevor Sie fortfahren, vergewissern Sie sich, dass Sie das Material nicht mehr benötigen.
<b>Albumtitel eingeben Titel eingeben</b>	Sie können den Alben und Spuren Namen zuweisen. (⇒ 50, Texteingabe)
<b>Künstlernamen eing.</b>	Sie können den Künstlernamen der Spur bearbeiten. (⇒ 50, Texteingabe)

### Hinweis

- Wenn die Timer-Aufnahme startet, wird das Editieren der Musik unterbrochen.

## Löschen von Standbildern und Musik mithilfe des Navigat. LÖSCHEN

### HDD RAM -R (JPEG)

### 1

Im Stoppmodus

Drücken Sie [FUNCTION MENU].

### 2

Wählen Sie mit [▲, ▼] die Option "Löschen", und drücken Sie [OK].

### 3

Drücken Sie [▲, ▼], um "Bild" oder "Musik" auszuwählen.

- **RAM -R** (JPEG) "Musik" wird nicht angezeigt.

### 4

Drücken Sie [OK].

### 5

Editieren eines Albums

Wählen Sie mit [▲, ▼, ◀, ▶] den Eintrag, und drücken Sie [DELETE \*].

Löschen eines Standbilds oder eines Tracks

- 1 Wählen Sie mit [▲, ▼, ◀, ▶] das Album, das Standbild oder den Track enthält, das/der gelöscht werden soll, und drücken Sie [OK].
- 2 Wählen Sie mit [▲, ▼, ◀, ▶] das Standbild oder Track, und drücken Sie [OK].

Sie können die ausgewählte Position mit Hilfe des Optionsmenüs bestätigen.

- Siehe Bedienung des Optionsmenüs
  - für Standbilder ⇒ 46, Schritt 3
  - für Musik ⇒ links, Schritt 3

#### Zur Anzeige anderer Seiten [Album (Standbild) und nur Standbild]

Drücken Sie [◀◀, ▶▶], um andere Seiten anzuzeigen.

#### Mehrfaches Löschen [Album (Standbild) und nur Standbild]

Wählen Sie mit [▲, ▼, ◀, ▶], und drücken Sie [■].

(Wiederholen Sie den Vorgang.)

Ein Aktivierungszeichen wird angezeigt. Zum Ausschalten dieser Funktion drücken Sie [■] erneut.

### 6

Wählen Sie mit [◀, ▶] die Option "Löschen", und drücken Sie [OK].

Die Position wird gelöscht.

#### So kehren Sie zum vorhergehenden Bildschirm zurück

Drücken Sie [RETURN ↵].

#### So schließen Sie den Bildschirm

Drücken Sie [EXIT].

Sie können die Lieblings stand bilder in auf der Festplatte gespeicherten Alben anordnen, um eine Playlist (Bild) zu erstellen.

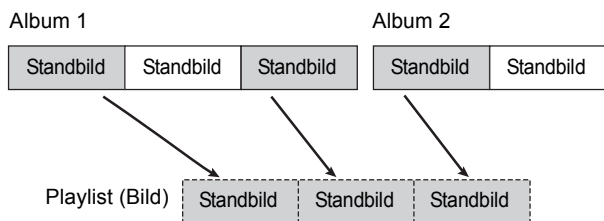

Durch Kopieren (⇒ 56) einer Playlist (Bild) wird ein Album erstellt. (Soundtrack kann nicht kopiert werden.)

- Playlists (Bild) werden nicht getrennt aufgenommen. Dadurch wird weniger Speicherkapazität verbraucht.
- Das Editieren von Stand bildern in einer Playlist (Bild) verändert nicht die Quellen alben oder Quellen stand bilder.
- Während der Aufnahme oder des Kopierens können Sie keine Playlists (Bild) erstellen oder editieren.

- Die Höchstzahl der Playlists (Bild):
  - Playlists: 99
  - Bilder in einer Playlist (Bild): Ungefähr 3000

## Erstellen von Playlists (Bild)

### HDD

Sie können Playlists (Bild) mit Soundtrack erstellen.

#### Vorbereitung

Drücken Sie [DRIVE SELECT], um das Festplatten-Laufwerk zu wählen.

- 1** Im Stoppmodus  
**Drücken Sie [FUNCTION MENU].**
- 2** Wählen Sie mit [▲, ▼] “Weit. Funktionen”, und drücken Sie [OK].
- 3** Wählen Sie mit [▲, ▼] die Option “Playlists”, und drücken Sie [OK].
- 4** Wählen Sie mit [▲, ▼, ◀, ▶] die Option “Erstellen”, und drücken Sie [OK].

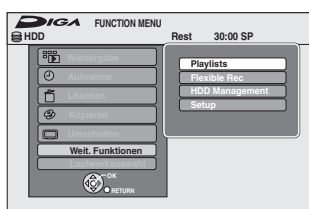

Wenn nicht “BILD” gewählt wurde, die “Grün” Taste drücken, um “BILD” auszuwählen.



- 5** Drücken Sie [◀, ▶], um ein Album (einen Ordner) in “Quellalben” auszuwählen und drücken Sie dann [▼].
  - Drücken Sie [OK], um alle in dem Album auszuwählen, danach springen Sie zu Schritt 8.
  - Drücken Sie [▲], wenn Sie abbrechen möchten.

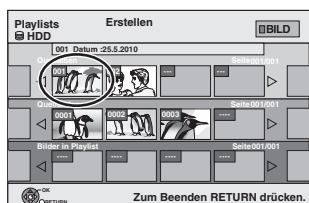

- 6** Drücken Sie [◀, ▶], um das auszuwählen, das Sie einer Playlist (Bild) hinzufügen möchten und drücken Sie dann [■].

Eine Kontrollmarke wird angezeigt. Wiederholen Sie diesen Schritt bis Sie alle notwendigen Positionen gewählt haben.

- Drücken Sie [■], wenn Sie abbrechen möchten.

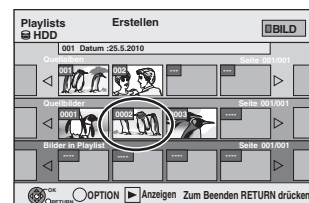

- 7** Drücken Sie [OK].

- 8** Drücken Sie [◀, ▶], um die Position auszuwählen, in der die Standbilder eingefügt werden und drücken Sie dann [OK].

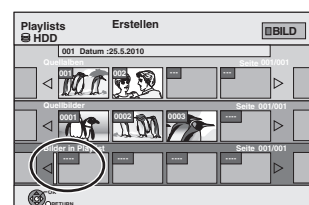

- Drücken Sie [▲], um andere “Quellalben” auszuwählen und wiederholen Sie die Schritte 5–8, um Bilder in anderen Alben hinzuzufügen.

- 9** Drücken Sie [RETURN ↵].

- 10** Drücken Sie [◀, ▶], um “Ja” auszuwählen, wenn Sie die Playlist (Bild) benennen möchten.



(⇒ 50, Texteingabe)

- 11** Wählen Sie die Soundtrack aus, wenn Sie Soundtrack ändern möchten.

- Wenn “Nein” gewählt wurde, ist Beispieltitel auf Soundtrack eingestellt.



- ① Wählen Sie mit [◀, ▶] die Option “Ja”, und drücken Sie [OK].
- ② Wählen Sie mit [▲, ▼] den Speicher für Soundtrack und drücken Sie [OK].
  - “Beispieltitel” ist der auf der Festplatte vorinstallierte Soundtrack.
- ③ Wählen Sie mit [▲, ▼] ein Album für Soundtrack aus und drücken Sie [OK], wenn etwas anderes als “Beispieltitel” ausgewählt wird.
  - Soundtrack in Playlists (Bild) wird für jede Playlist (Bild) angegeben. (⇒ 49)

Alle ausgewählten Bilder werden zu einer Playlist (Bild).

So kehren Sie zum vorhergehenden Bildschirm zurück  
Drücken Sie [RETURN ↵].

So schließen Sie den Bildschirm  
Drücken Sie [EXIT].



## Editieren von Playlists (Bild)/ Standbildern

HDD

- 1 Im Stoppmodus  
Drücken Sie [FUNCTION MENU].
- 2 Wählen Sie mit [▲, ▼] "Weit. Funktionen", und drücken Sie [OK].
- 3 Wählen Sie mit [▲, ▼] die Option "Playlists", und drücken Sie [OK].  
• Wenn nicht "BILD" gewählt wurde, die "Grün" Taste drücken, um "BILD" auszuwählen.
- 4 Editieren einer Playlist (Bild):  
Die zu Playlist (Bild) auswählen und [OPTION] drücken.

Editieren eines Standbildes:

- ① Wählen Sie die Playlist (Bild) aus, die zu editierende Standbilder enthält, und drücken Sie dann [OK].
- ② Wählen Sie die zu editierenden Standbilder aus und drücken Sie [OPTION].

So zeigen Sie andere Seiten an

Wählen Sie mit [▲, ▼, ◀, ▶] die Option "Vorherige" oder "Nächste", und drücken Sie [OK].

• Auch mit [◀◀, ▶▶] können Sie eine andere Seite wählen.

Mehrfaches Editieren

Wählen Sie mit [▲, ▼, ◀, ▶], und drücken Sie [■]. (Wiederholen Sie den Vorgang.)

Ein Aktivierungszeichen wird angezeigt. Zum Ausschalten dieser Funktion drücken Sie [■] erneut.

- 5 Wählen Sie mit [▲, ▼] den Vorgang aus, und drücken Sie [OK].

### ■ So editieren Sie die Playlist (Bild)

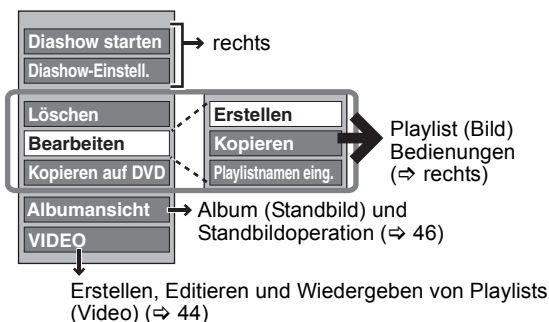

### ■ So editieren Sie Standbilder

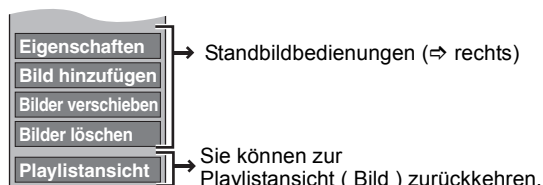

So kehren Sie zum vorhergehenden Bildschirm zurück  
Drücken Sie [RETURN ↵].

So schließen Sie den Bildschirm  
Drücken Sie [EXIT].

## Playlist (Bild) Bedienungen

HDD

• Nach den Schritten 1 bis 5 (⇒ links)

Diashow starten	(⇒ 37, Diashow starten, Schritte 1-2) • Sie können nicht mehrere Playlists (Bild) oder alle Playlists (Bild) auswählen.
Diashow-Einstell.	(⇒ 38, Diashow-Einstell.) • Diashow-Einstell. werden nur für die spezifizierte Playlist (Bild) gesperrt. • Eine Musik CD (CD-DA) wird beim Einsetzen einer Musik CD für Soundtrack verwendet.
Löschen*	Wählen Sie mit [◀, ▶] die Option "Löschen", und drücken Sie [OK]. Wenn sie einmal gelöscht wurden, sind die Playlists (Bild) verloren und können nicht wiederhergestellt werden. Vergewissern Sie sich, dass Sie sie nicht mehr benötigen, bevor Sie fortfahren.
Kopieren auf DVD*	Zum Kopieren auf DVD-RAM Wählen Sie mit [◀, ▶] die Option "Start", und drücken Sie [OK].  Zum Kopieren auf DVD-R Wählen Sie mit [◀, ▶] "Kopier.&Finalisier." oder "Nur Kopieren", und drücken Sie [OK]. • [R] Verwenden Sie leere oder nicht finalisierte Discs, auf die mit diesem Gerät JPEG Bilder aufgenommen werden.
Erstellen	(⇒ 48, Erstellen von Playlists (Bild), Schritt 5-11)
Kopieren*	Wählen Sie mit [◀, ▶] die Option "Kopieren", und drücken Sie [OK]. • Die kopierte Playlist (Bild) wird die neueste Liste im Bildschirm "Playlistansicht ( Bild )".
Playlistnamen eing.	Sie können die Playlists (Bild) benennen. (⇒ 50, Texteingabe)

\* Es kann mehrfach editiert werden.

## Standbildbedienungen

HDD

• Nach den Schritten 1 bis 5 (⇒ links)

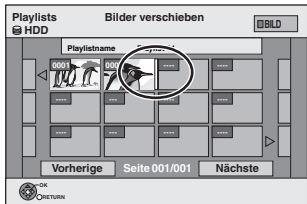
Eigenschaften	(⇒ 46, Album (Standbild) und Standbildoperation)
Bild hinzufügen	(⇒ 48, Erstellen von Playlists (Bild), Schritt 5-9)
Bilder verschieben	Drücken Sie [▲, ▼, ◀, ▶], um die Position auszuwählen, in der das Bild eingefügt wird, und drücken Sie dann [OK]. 
Bilder löschen*	Wählen Sie mit [◀, ▶] die Option "Löschen", und drücken Sie [OK].

\* Es kann mehrfach editiert werden.

**HDD RAM -R -R DL -RW(V) +R +R DL +RW**

Sie können aufgezeichneten Titeln usw. Namen zuweisen. Sie können die gewünschten Programme auch durch Eingabe von Stichwörtern in TV Guide suchen. (Freitextsuche/Titelsuche) (⇒ 28)

## 1 Zeigen Sie Titelnamen eingeben Bildschirm usw. an

### Titel (Timer-Aufnahme)

Wählen Sie "Titel Eingabe". (⇒ 26, Manuelles Programmieren von Timer-Aufnahmen, Schritt 3)

### Freitextsuche

Wählen Sie "Freitextsuche". (⇒ 28, "Suchen durch Eingabe von Stichwörtern", Schritt 2)

### Titelsuche

Wählen Sie "Titelsuche". (⇒ 28, "Suchen mit Programminformationen zu den auf die Festplatte aufgenommenen Titeln", Schritt 5)

### Titel

Wählen Sie "Titelnamen eingeben". (⇒ 42, Schritt 4)

### Playlist (Video)

Wählen Sie "Titel eingeben". (⇒ 45, Schritt 5)

### Playlist (Bild)

Wählen Sie "Playlistnamen eing." aus. (⇒ 49, Schritt 5)

### Standbilderalbum

Wählen Sie "Albumtitel eingeben" aus. (⇒ 46, Standbilder (JPEG), Schritt 3)

### Album (CD/MP3) (HDD)

Wählen Sie "Albumtitel eingeben". (⇒ 47, Musikbearbeitung, Schritt 3)

### Titel (CD/MP3) (HDD)

Wählen Sie "Titel eingeben". (⇒ 47, Musikbearbeitung, Schritt 3)

### Interpret (CD/MP3) (HDD)

Wählen Sie "Künstlernamen eing.". (⇒ 47, Musikbearbeitung, Schritt 3)

### Disc

Wählen Sie "Disc-Name". (⇒ 62, Benennen einer Disc, Schritt 1)

### Favorit 1-4

Drücken Sie die "Rot" Taste. (⇒ 64, Den Namen eines Favorit in der Spalte "Favorit" ändern, Schritt ②)

**Namensfeld:** zeigt den eingegebenen Text an.



Wählen Sie mit der "Rot" oder "Grün" Taste den Zeichentyp, und drücken Sie [OK].

"Standardzeichen":

(⇒ links, Lateinische Buchstaben usw.)

"Sonderzeichen":  
(⇒ unten, Umlaute, Zeichen mit Akzenten usw.)

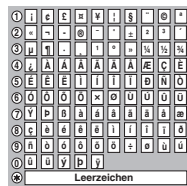

## 2 Wählen Sie mit [▲, ▼, ◀, ▶] ein Zeichen, und drücken Sie [OK].

Wiederholen Sie diesen Schritt, um weitere Zeichen einzugeben.

### • So löschen Sie ein Zeichen

Wählen Sie mit [▲, ▼, ◀, ▶] das Zeichen im Namensfeld, und drücken Sie [■]. (Die gewählten Zeichen werden gelöscht.)

### • Eingeben von Zeichen mit Hilfe der Zifferntasten

z.B.: Eingeben des Buchstaben "R"

- 1 Drücken Sie [7], um in die 7. Zeile zu springen.
- 2 Drücken Sie [7] zweimal, um das "R" hervorzuheben.
- 3 Drücken Sie [OK].

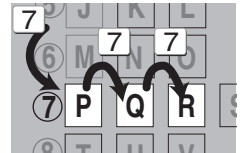

### • So geben Sie ein Leerzeichen ein

Drücken Sie erst [DELETE \*] und dann [OK].

## 3 Drücken Sie [■] (Übernehmen).

### So brechen Sie den Vorgang ab

Drücken Sie [RETURN ↵].

Der Text wird nicht hinzugefügt.

### ■ Hinzufügen eines Namens zu einer Liste

Sie können oft benutzte Namen hinzufügen und diese später abrufen.

Maximale Anzahl hinzugefügter Namen: 20

Maximale Zeichenanzahl pro Name: 44

Nach Eingabe des Namens (Schritt 1-2)

- 1 Wählen Sie mit [▲, ▼, ◀, ▶] "Z. Liste hinz." und drücken Sie [OK].
  - Sie können auch [▶▶] drücken, um "Z. Liste hinz." auszuwählen.
- 2 Wählen Sie mit [◀, ▶] "Hinzufügen" und drücken Sie [OK].
  - Drücken Sie [RETURN ↵], um zu löschen.

### ■ Zum Abrufen eines hinzugefügten Namens

- 1 Wählen Sie mit [▲, ▼, ◀, ▶] "Namensliste" und drücken Sie [OK].
  - Sie können auch mit [◀◀] die "Namensliste" auswählen.
- 2 Wählen Sie mit [▲, ▼, ◀, ▶] den abzurufenden Namen und drücken Sie [OK].

### ■ Zum Löschen eines hinzugefügten Namens

- 1 Wählen Sie mit [▲, ▼, ◀, ▶] "Namensliste" und drücken Sie [OK].
  - Sie können auch mit [◀◀] die "Namensliste" auswählen.
- 2 Wählen Sie mit [▲, ▼, ◀, ▶] den zu löschenden Namen.
- 3 Drücken Sie [OPTION] zur Anzeige von "Namen löschen", und drücken Sie [OK].
- 4 Wählen Sie mit [◀, ▶] "Löschen", und drücken Sie [OK].
- 5 Drücken Sie [RETURN ↵].

### Zur Beachtung

Wenn Sie einen langen Namen eingeben, wird nach dem Finalisieren nur ein Teil des Namens im Hauptmenü angezeigt (⇒ 63). Bei der Namenseingabe können Sie im Fenster "Top Menu Vorschau" vorab prüfen, wie der Titel im Hauptmenü angezeigt wird.



### Hinweis

- Lange Namen werden auf einigen Bildschirmen nicht vollständig angezeigt.
- Die Anzahl der eingebaren Zeichen ist davon abhängig, was Sie benennen.

# Kopieren von Titeln oder Playlists (Video)

		Kopieren [Video (HDD zu DVD)]		Fortg. Kopieren	
<b>Merkmale</b>		Einfaches Kopieren von Festplatte auf DVD ohne komplizierte Einstellungen.		Sie erstellen eine Kopierliste und kopieren anschließend. Sie können das Gerät zum Kopieren von Titeln oder Playlists (Video) einstellen, wie Sie möchten.	
<b>Kopierrichtung</b>	<b>Festplatte → DVD</b>	○		○	
	<b>DVD → Festplatte</b>	-		○	
<b>Hochgeschwindigkeitskopieren</b> *1		○		<b>RAM -RW(VR) +RW</b> <b>DVD-V</b> (Nur von einer finalisierten Disc)	
<b>Hochgeschwindigkeitskopieren</b> *1		○		<b>DVD-V</b> Sie können mit finalisierten Discs kein Hochgeschwindigkeitskopieren durchführen. <b>+RW</b> Das Hochgeschwindigkeitskopieren von +RW auf Festplatte ist nicht möglich.	
<b>Ändern des Aufnahmemodus</b>		-		○*2	
<b>Finalisierung</b> *3		<b>-R -R DL -RW(V) +R +R DL</b> Automatisch		<b>-R -R DL -RW(V) +R +R DL</b> Kann ausgewählt werden	
		Hochgeschwindigkeitsmodus	Normalgeschwindigkeitsmodus	Hochgeschwindigkeitsmodus	Normalgeschwindigkeitsmodus
<b>Kopieren von Playlists (Video)</b> *4		-	-	○	○
<b>Kapitelübernahme</b>		○	-#5	○	-#5
<b>Vorschaubilderübernahme</b>		○	-#6	○*7	-#6
<b>Aufnahme oder Wiedergabe während des Kopiervorgangs</b>		-	-	○*8	-

\*1 Bei hoher Kopiergeschwindigkeit von Titeln (oder Playlists (Video), die aus diesen Titeln erstellt werden), "Aufn. für High-Speed-Kopieren" vor der Aufnahme auf Festplatte auf "Ein" stellen (Die Standardeinstellung ist "Ein". ⇒ 67).

In den folgenden Fällen funktioniert das Kopieren auf DVD-R, DVD-R DL, DVD-RW (DVD-Video-Format), +R, +R DL und +RW mit hoher Geschwindigkeit jedoch nicht.

- Wenn Sie für das Kopieren mehrere Titel zusammenstellen und einige Titel mit deaktivierter Option "Aufn. für High-Speed-Kopieren" "Aus" aufgenommen wurden, dann kann nicht im Hochgeschwindigkeitsmodus kopiert werden.
- Playlists (Video), die aus Titeln unter Verwendung einer Vielzahl von Aufnahmemodi oder Mehrfach-Titeln unter Verwendung des FR Aufnahmemodus erstellt werden.
- Playlists (Video), die mit einer Vielzahl von Audiotypen (Dolby Digital und LPCM, usw.) gemischt werden.
- Die Titel enthalten viele gelöschte Segmente.
- Titel, die von einer Panasonic Digital-Video-Kamera mit Festplatte (SD Video) auf die Festplatte kopiert wurden.

• **+R +R DL +RW** Im "EP"- und "FR (Aufnahmen von mindestens 5 Stunden Länge)"-Modus aufgenommene Titel. (Angezeigt ►►!)

• **+R +R DL +RW** Im Bildverhältnis 16:9 aufgezeichnete Titel

• **-R -R DL -RW(V)** Im Bildverhältnis 16:9 unter Verwendung des "EP"- oder "FR"-Modus (Aufnahmen von mindestens 5 Stunden Länge) aufgezeichnete Titel

\*2 Auch wenn Sie einen Aufnahmemodus mit höherer Bildqualität als das Original wählen, verbessert sich die Bildqualität nicht. (Sie können jedoch damit verhindern, dass sich die Bildqualität verschlechtert.)

\*3 **+R DL** Das Kopieren im Aufnahmemodus "EP" oder "FR (mindestens 5 Stunden Länge)" ist nicht möglich.

\*4 "Top Menu" oder "Auto-Play wählen" kann nicht ausgewählt werden.

Wenn Sie die automatische Wiedergabeauswahl oder die Hintergrundfarbe einstellen möchten, wählen Sie vor dem Kopieren unter "DVD Management" die Option "Top Menu" oder "Auto-Play wählen" (⇒ 63).

\*5 Sie können keine Playlists (Video) mit einer Spielzeit von über 8 Stunden kopieren.

Wenn Sie eine Playlist (Video) kopieren, wird sie ein Titel im Ziellaufwerk.

\*6 **RAM -R DL +R DL +RW**: Aus einem Titel wird ein Kapitel.

**-R -RW(V) +R**: Die Kapitel werden automatisch erstellt (**-R -RW(V)** ca. 5 Minuten **+R** ca. 8 Minuten), wenn die Disc nach dem Kopieren finalisiert wird.

\*7 Die Vorschaubilder kehren in die Ausgangsposition zurück.

\*8 Beim Kopieren von Playlists (Video) könnten die Vorschaubilder nicht die bei ihnen vorgenommenen Änderungen widerspiegeln.

\*9 Nur mit Titeln auf der Festplatte möglich

(Dies ist jedoch beim Kopieren mit automatischer Finalisierung nicht möglich.)

- Während des Kopierens ist kein Chasing Play oder Bearbeiten, usw. möglich.

- Sie können keine Playlist (Video) anzeigen, während Sie Titel mit Kopierschutz übertragen (⇒ 22).

- Standbilder oder Musik können nicht wiedergegeben werden.

## ■ Ungefähre Kopierdauer (bei maximaler Geschwindigkeit)

(abzüglich der zum Schreiben der Datenverwaltungsinformation erforderlichen Zeit)

HDD		5X Geschwindigkeit DVD-RAM		12X Geschwindigkeit DVD-R*1		4X Geschwindigkeit DVD-R DL*2		4X Geschwindigkeit DVD-RW*3		8X Geschwindigkeit +R*4		4X Geschwindigkeit +R DL*2		4X Geschwindigkeit +RW	
Aufnahme-modus	Aufnahme	Erforderliche Zeit	Geschwindigkeit	Erforderliche Zeit	Geschwindigkeit	Erforderliche Zeit	Geschwindigkeit	Erforderliche Zeit	Geschwindigkeit	Erforderliche Zeit	Geschwindigkeit	Erforderliche Zeit	Geschwindigkeit	Erforderliche Zeit	Geschwindigkeit
XP	1 Stunde ▶	12 Min.	5x	5 Min. 46 s.	10x	15 Min.	4x	15 Min.	4x	8 Min. 20 s.	7x	15 Min.	4x	15 Min.	4x
SP		6 Min.	10x	2 Min. 30 s.	24x	7 Min. 30 s.	8x	7 Min. 30 s.	8x	3 Min. 45 s.	16x	7 Min. 30 s.	8x	7 Min. 30 s.	8x
LP		3 Min.	20x	1 Min. 21 s.	44x	3 Min. 45 s.	16x	3 Min. 45 s.	16x	1 Min. 53 s.	32x	3 Min. 45 s.	16x	3 Min. 45 s.	16x
EP(8Stunden)		2 Min.	30x	58 s.	62x	2 Min. 30 s.	24x	2 Min. 30 s.	24x						
EP(8Stunden)		1 Min. 30 s.	40x	48 s.	75x	1 Min. 53 s.	32x	1 Min. 57 s.	31x						

• Die obigen Werte stehen für die schnellstmöglichen Zeiten und Geschwindigkeiten für das Kopieren eines einstündigen Titels von der Festplatte auf eine für das Hochgeschwindigkeitskopieren kompatible Disc aus der obigen Liste. Die Zeiten und Geschwindigkeiten können sich je nach Schreibbereich und Eigenschaften der Disc ändern.

\*1 In diesem Gerät erfolgt das Kopieren mit 16X Speed DVD-R Disc mit derselben Geschwindigkeit, die die 12X Speed DVD-R Disc braucht.

\*2 In diesem Gerät erfolgt das Kopieren mit 8X Speed Discs, DVD-R DL und +R DL mit derselben Geschwindigkeit, die die 4X Speed Discs, DVD-R DL und +R DL brauchen.

\*3 In diesem Gerät erfolgt das Kopieren mit der 6X Speed DVD-RW Disc mit derselben Geschwindigkeit, die die 4X Speed DVD-RW Disc braucht.

\*4 In diesem Gerät erfolgt das Kopieren mit 16X Speed +R Disc mit derselben Geschwindigkeit, die die 8X Speed +R Disc braucht.

## Hinweis

- Wenn Sie während des Kopiervorgangs noch aufnehmen oder wiedergeben, arbeitet das Gerät unter Umständen nicht mit der maximalen Aufnahmegeschwindigkeit.
- Je nach Disc-Zustand wird unter Umständen nicht mit Maximalgeschwindigkeit kopiert.

## Hinweise zum Kopieren auf eine DVD-R DL (einseitig, Dual Layer) oder +R DL (einseitig, Double Layer)

Wenn Sie nicht im Hochgeschwindigkeitsmodus kopieren, werden die Titel temporär mit Normalgeschwindigkeit auf die Festplatte und anschließend mit hoher Geschwindigkeit auf die DVD-R DL oder +R DL kopiert. Die temporär auf die Festplatte kopierten Titel werden anschließend gelöscht. In folgenden Fällen ist das Kopieren auf eine DVD-R DL oder +R DL nicht möglich.

- Wenn nicht genügend freier Speicherplatz auf der Festplatte zur Verfügung steht. (Wenn Sie auf eine neue, leere Disc kopieren und gleichzeitig bereits Material für eine weitere komplette Disc aufnehmen, wird auf der Festplatte Speicherplatz von bis zu 4 Stunden im SP-Modus benötigt.)
- Wenn die Anzahl der auf der Festplatte aufgenommenen Titel und die Anzahl der auf DVD-R DL und +R DL kopierten Titel zusammen mehr als 499 ergeben.

Wenn Sie einen über zwei Layer aufgenommenen Titel wiedergeben, können Bild und Ton beim Layer-Wechsel kurzzeitig aussetzen. (⇒ 22)

## Aufnahme von kopierrechtlich geschützten Titeln

Sie können einen aufgenommenen Titel auf eine CPRM-kompatible (⇒ 85) DVD-RAM kopieren. Der Titel wird dann jedoch von der Festplatte gelöscht.

- Titel oder Playlists (Video) können nicht von DVD-RAM auf die Festplatte kopiert werden.
- Geschützte Titel können nicht kopiert werden (⇒ 43).
- Sie können keine Playlists (Video) übertragen, die aus kopierrechtlich geschützten Titeln bestehen.
- Titel mit Aufnahmeeinschränkungen und Playlists (Video) können nicht in derselben Kopierliste registriert werden.

**Vor dem Kopieren**

Beim Kopieren eines Titels mit Haupt- und Zusatzton (Nur bei analogen Sendungen)

- Wählen Sie in folgenden Fällen unter "Sprachauswahl" (⇒ 68) den Audiotyp für die Aufnahme einer Zweikanalton-Sendung:
  - Sie kopieren auf eine DVD-R, DVD-R DL, DVD-RW (DVD-Video-Format), +R, +R DL oder +RW.
  - Wenn "Audiomodus für XP-Aufnahme" auf "LPCM" (⇒ 68) gestellt ist und Sie im XP kopieren.

**■ Geschwindigkeit und Aufnahmemodus beim Kopieren**

HDD ↔ RAM : Hohe Geschwindigkeit  
 HDD → -R -R DL -RW(V) +R +R DL +RW : Siehe folgende Tabelle.

Aufn. für High-Speed-Kopieren (⇒ 67)	Kopiergeschwindigkeit
Nur Titel, die mit der Einstellung "Ein" für "Aufn. für High-Speed-Kopieren" aufgenommen wurden. *	Hohe Geschwindigkeit
Nur Titel, die mit der Einstellung "Aus" für "Aufn. für High-Speed-Kopieren" aufgenommen wurden.	Normale Geschwindigkeit
Beim Anordnen mehrerer zu kopierender Titel, die mit den Einstellungen "Ein" und "Aus" für "Aufn. für High-Speed-Kopieren" aufgenommen wurden.	

- \* In folgenden Fällen wird der Kopiervorgang auch dann in normaler Geschwindigkeit durchgeführt, wenn "Aufn. für High-Speed-Kopieren" auf "Ein" gestellt ist.
- +R +R DL +RW Wenn die Kopierquelle im Modus "EP" oder "FR (Aufnahmen von mindestens 5 Stunden Länge)" aufgenommen wurde.
  - Wenn das Kopierziel (Disc) nicht über genügend Speicherplatz verfügt.
  - Wenn das Bildverhältnis der Kopierquelle und "Bildverhältnis für Aufnahme" (⇒ 67) nicht übereinstimmen.
  - Wenn das Bildverhältnis für die Kopierquelle 16:9 ist:
    - +R +R DL +RW
    - -R -R DL -RW(V) Kopierquelle wurde im Modus "EP" oder "FR (Aufnahmen von mindestens 5 Stunden Länge)" aufgenommen.

**Hinweis**

- Ist "Kindersicherung" (⇒ 66) eingestellt, erscheint evtl. der Eingabebildschirm für die 4-stellige PIN während der Übertragung. Geben Sie in dem Fall Ihre 4-stellige PIN mithilfe der Zifferntasten ein und drücken Sie [OK]. Die Kindersicherungsinformationen des Titels werden nicht auf die Disc übertragen.
- Titel und Playlists (Video), die unter Verwendung verschiedener Codiersysteme (PAL oder NTSC) aus dem derzeit am Gerät ausgewähltem TV-System aufgenommen wurden, können nicht kopiert werden.
- -R Video kann nicht auf eine Disc mit schon darauf aufgenommenen Standbildern (JPEG) kopiert werden.
- -R Standbilder können nicht auf eine DVD-R kopiert werden, wenn bereits ein Video darauf aufgezeichnet ist.

**Vorbereitung**

- Legen Sie eine beschreibbare Disc ein (⇒ 12, 15).
- Vergewissern Sie sich, dass der Platz auf der Disc ausreicht.

**Kopieren [Video (HDD zu DVD)]**

DVD-R, DVD-R DL, DVD-RW (DVD-Video-Format), +R und +R DL werden automatisch finalisiert (⇒ 85). Sie können nach der Finalisierung nur noch wiedergegeben werden, auch auf anderen DVD-Geräten. Weitere Aufnahmen oder Editierungen sind nicht möglich.

HDD → RAM -R -R DL -RW(V) +R +R DL +RW  
 (Sie können kein Material mehr auf finalisierte Discs kopieren.)  
 Wenn der Kopiervorgang in normaler Geschwindigkeit durchgeführt wird, wird der Aufnahmemodus auf FR gestellt. (Wenn nach der Einstellung auf den FR-Modus jedoch immer noch nicht genügend Speicherplatz vorhanden ist, wird der Kopiervorgang nicht durchgeführt.)

- 1 Im Stoppmodus  
Drücken Sie [FUNCTION MENU].
- 2 Wählen Sie mit [▲, ▼] die Option "Kopieren", und drücken Sie [OK].
- 3 Wählen Sie mit [▲, ▼] "Video (HDD zu DVD)", und drücken Sie [OK].

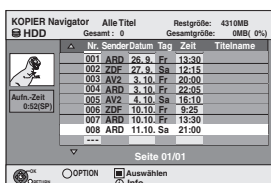

**4 Wählen Sie mit [▲, ▼] den zu kopierenden Titel, und drücken Sie [OK].**

Eine Kontrollmarke wird angezeigt. Wiederholen Sie diesen Schritt bis Sie alle notwendigen Positionen gewählt haben.

• Drücken Sie [OK], wenn Sie abbrechen möchten.  
 So zeigen Sie andere Seiten an  
 Drücken Sie [◀, ▶], um andere Seiten anzuzeigen.

**5 Drücken Sie [OK].**

**6 Nachdem das Kopieren der DVD-R, DVD-R DL, DVD-RW (DVD-Video-Format), +R und +R DL begonnen hat, kann diese nur noch wiedergegeben werden. Weitere Aufnahmen oder Editierungen sind nicht möglich. Wählen Sie mit [◀, ▶] die Option "Start", und drücken Sie [OK].**

Der Kopiervorgang beginnt.

So kehren Sie zum vorhergehenden Bildschirm zurück  
 Drücken Sie [RETURN ↵].

- So stoppen Sie den Kopiervorgang (⇒ 53)
  - KOPIER Navigator/Symbole und Funktionen der Kopierliste (⇒ 54)
  - So prüfen Sie die Eigenschaften eines Titels und sortieren die KOPIER Navigator
- 1 Wählen Sie mit [▲, ▼] den Titel aus, und drücken Sie [OPTION].**

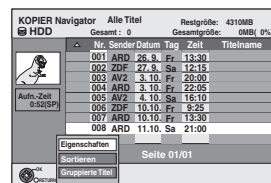

**2 Wählen Sie mit [▲, ▼] die Option "Eigenschaften" oder "Sortieren", und drücken Sie [OK].**

**Eigenschaften:**  
 Name, Aufnahmezeit, Kanal usw. des gewählten Titels werden angezeigt.

**Sortieren (nur Alle Titel):**  
 Wählen Sie mit [▲, ▼] die Position aus, und drücken Sie [OK]. Mit dieser Option ändern Sie die Reihenfolge, in der die Titel angezeigt werden. Sie können die Titel nach Nummer, Kanal, Aufnahmezeit, Tag, Aufnahmebeginn und Titelname sortiert anzeigen. (Sie können diese Option nicht wählen, wenn ein Titel ein Aktivierungszeichen hat.) Wenn Sie den Bildschirm "KOPIER Navigator" schließen, wird die Anzeigereihenfolge wieder zurückgesetzt.

**Hinweis**

- Beim Kopieren von Titeln im Hochgeschwindigkeitsmodus auf eine für Aufnahmen im Hochgeschwindigkeitsmodus kompatible DVD-RAM 5X, DVD-R 8X, +R 8X oder +RW 4X ist die Lautstärke der sich drehenden Disc höher als üblich.  
 Wenn Sie das Kopieren leiser ausführen möchten, wählen Sie "Normal (Leise)" in "DVD-Geschw. bei High-Speed-Kop." im Menü "Setup" (⇒ 67).
- Wenn Sie mehrere Titel eintragen, werden diese in der auf dem Bildschirm angezeigten Reihenfolge beginnend mit dem obersten Titel kopiert, nicht in der Reihenfolge ihrer Eingabe. Wenn Sie diese Reihenfolge ändern möchten, erstellen Sie eine Kopierliste und kopieren den Inhalt der Liste (⇒ 53).

## Kopieren mit Hilfe der Kopierliste —Fortg. Kopieren

HDD → RAM -R -R DL -RW(V) +R +R DL +RW  
RAM -RW(VR) +RW → HDD

Sie können Titel und Playlists (Video) nach Wunsch für das Kopieren auf eine Disc ordnen.

Siehe auch "Vor dem Kopieren" (⇒ 52).

- 1 Im Stoppmodus  
Drücken Sie [FUNCTION MENU].
- 2 Wählen Sie mit [▲, ▼] die Option "Kopieren", und drücken Sie [OK].
- 3 Wählen Sie mit [▲, ▼] die Option "Fortg. Kopieren", und drücken Sie [OK].

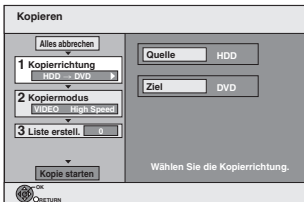

- Wenn Sie die Liste nicht ändern möchten, drücken Sie mehrmals [▼] (⇒ Schritt 7).

- 4 Stellen Sie die Kopierrichtung ein.
  - Wenn Sie die Kopierrichtung nicht ändern möchten, drücken Sie [▼] (⇒ Schritt 5).
  - ① Wählen Sie mit [▲, ▼] die Option "Kopierrichtung", und drücken Sie [▶].
  - ② Wählen Sie mit [▲, ▼] die Option "Quelle", und drücken Sie [OK].
  - ③ Wählen Sie mit [▲, ▼] das Laufwerk, und drücken Sie [OK].
  - ④ Drücken Sie [▲, ▼], um "Ziel" auszuwählen und drücken Sie dann [OK].
  - ⑤ Wählen Sie mit [▲, ▼] das Laufwerk aus und drücken Sie [OK].  
Das gleiche Laufwerk wie die Kopierquelle kann nicht gewählt werden.
  - ⑥ Drücken Sie zur Bestätigung [◀].

### 5 Stellen Sie den Aufnahmemodus ein.

- Wenn Sie den Aufnahmemodus nicht ändern möchten, drücken Sie [▼] (⇒ Schritt 6).
- ① Wählen Sie mit [▲, ▼] "Kopiermodus" und drücken Sie [▶].
- ② Wählen Sie mit [▲, ▼] die Option "Format", und drücken Sie [OK].
- ③ Wählen Sie mit [▲, ▼] die Option "VIDEO", und drücken Sie [OK].
- ④ Wählen Sie mit [▲, ▼] "Aufnahmemodus" und drücken Sie [OK].
- ⑤ Wählen Sie mit [▲, ▼] den Modus und drücken Sie [OK].
- ⑥ Drücken Sie zur Bestätigung [◀].

### 6 Registrieren Sie Titel und Playlists (Video) zum Kopieren.

- Wenn Sie eine Liste unverändert kopieren möchten (⇒ Schritt 7).
- ① Wählen Sie mit [▲, ▼] die Option "Liste erstellt.", und drücken Sie [▶].

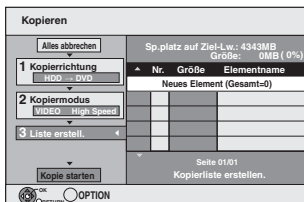

- ② Wählen Sie mit [▲, ▼] die Option "Neues Element", und drücken Sie [OK].
- ③ Wählen Sie mit der "Rot" Taste die Option "VIDEO" oder mit der "Blau" Taste die Option "Playlists" aus.

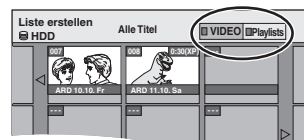

- ④ Drücken Sie [▲, ▼, ◀, ▶], um den Titel oder die Playlist (Video) auszuwählen und drücken Sie dann [■].

Eine Kontrollmarke wird angezeigt. Wiederholen Sie diesen Schritt bis Sie alle notwendigen Positionen gewählt haben.

- Drücken Sie [■], wenn Sie abbrechen möchten.
- Die Positionen werden in der Reihenfolge der Kopierliste kopiert. Wenn Sie die Reihenfolge spezifizieren möchten, wiederholen Sie die Auswahl der einzelnen Position.
- Wenn Sie zwischen den Registern "VIDEO" und "Playlists" umschalten, wird das Aktivierungszeichen entfernt.
- Beim Kopieren auf eine Disc mit Hochgeschwindigkeitsmodus,

**-R -R DL -RW(V)** : nur mit "▶▶" oder "▶▶!" gekennzeichnete Positionen können eingetragen werden.

**+R +R DL +RW** : nur mit "▶▶" gekennzeichnete Positionen können eingetragen werden.

- So zeigen Sie andere Seiten an (⇒ unten)
- ⑤ Drücken Sie [OK].
- So bearbeiten Sie die Kopierliste (⇒ 54)

Der Kopiervorgang kann nicht gestartet werden, wenn "Größe" (⇒ 54) größer als 100% ist (Wert für "Sp.platz auf Ziel-Lw.:" ist nicht groß genug).

- ⑥ Drücken Sie zur Bestätigung [◀].

### 7 Wählen Sie mit [▲, ▼] die Option "Kopie starten", und drücken Sie [OK].

Beim Kopieren von Titeln im Hochgeschwindigkeitsmodus auf eine für Aufnahmen im Hochgeschwindigkeitsmodus kompatible DVD-RAM 5X, DVD-R 8X, +R 8X oder +RW 4X ist die Lautstärke der sich drehenden Disc höher als üblich. Wenn Sie das Kopieren leiser ausführen möchten, wählen Sie "Normal (Leise)" in "DVD-Geschw. bei High-Speed-Kop" im Menü "Setup" (⇒ 67).

### 8 Wählen Sie mit [◀, ▶] die Option "Ja", und drücken Sie [OK], um den Kopiervorgang zu starten.

HDD → +R +R DL +RW(V) +R +R DL

### Wählen Sie mit [◀, ▶] "Kopier.&Finalisier." oder "Nur Kopieren", und drücken Sie [OK].

- Wenn "Kopier.&Finalisier." ausgewählt ist  
Sie können nach der Finalisierung nur noch wiedergegeben werden, auch auf anderen DVD-Geräten. Weitere Aufnahmen oder Editierungen sind nicht möglich.

**So zeigen Sie andere Seiten an**  
Wählen Sie mit [▲, ▼, ◀, ▶] die Option "Vorherige" oder "Nächste", und drücken Sie [OK].  
• Auch mit [◀◀, ▶▶] können Sie eine andere Seite wählen.

### ■ So stoppen Sie den Kopiervorgang

Halten Sie [RETURN ↵] 3 Sekunden lang gedrückt.  
(Das Stoppen während der Finalisierung ist nicht möglich.)

### Beim Kopieren mit hoher Geschwindigkeit

Alle Titel, die zum Zeitpunkt des Abbruchs vollständig kopiert waren, werden kopiert.

### Beim Kopieren mit normaler Geschwindigkeit

Kopiert bis zum Zeitpunkt des Abbruchs. Titel mit Kopierschutz, die nur die einmalige Aufzeichnung erlauben, werden nur dann auf Disc übertragen, wenn sie zum Zeitpunkt des Abbruchs vollständig kopiert waren. Titel, bei denen der Abbruch in den laufenden Kopiervorgang fällt, werden nicht kopiert und verbleiben auf der Festplatte.

- **-R DL +R DL** Wird der Kopiervorgang während des temporären Kopierens auf Festplatte abgebrochen, wird nichts kopiert. Wird der Kopiervorgang jedoch während des Kopierens von Festplatte auf Disc abgebrochen, werden nur die bis dahin kopierten Titel kopiert.

Auch wenn der Titel nicht auf die DVD-R, DVD-R DL, DVD-RW (DVD-Video-Format), +R, +R DL oder +RW kopiert wurde, verringert sich die Restkapazität der Disc.

### ■ So kehren Sie zum vorhergehenden Bildschirm zurück

Drücken Sie [RETURN ↵].

### ■ Aufnahmen und Wiedergeben während des Kopiervorgangs

Während des Hochgeschwindigkeitskopierens können Sie Aufnahmen oder Wiedergaben mit der Festplatte durchführen. (Nur beim Hochgeschwindigkeitskopieren ohne Finalisierung)

- Es können keine auf Festplatte aufgenommene Standbilder und Musik wiedergegeben werden.
- Drücken Sie [OK], um die Bildschirmanzeige auszublenden.
- So verfolgen Sie den Fortschritt des aktuellen Vorgangs  
Drücken Sie [STATUS ⓘ].

### Hinweis

- Während des Kopiervorgangs erfolgt die Timer-Aufnahme unabhängig vom gewählten Aufnahmelauferwerk stets auf die Festplatte.  
(Nur beim Hochgeschwindigkeitskopieren ohne Finalisierung)

**KOPIER Navigator/Symbole und Funktionen der Kopierliste**

KOPIER Navigator/Kopierlisten-Anzeigen



Titel und Playlists (Video), die im Hochgeschwindigkeitsmodus auf DVD-R, DVD-R DL, DVD-RW (DVD-Videoformat), +R, +R DL, +RW kopiert werden können



Titel und Playlists (Video), die im Hochgeschwindigkeitsmodus auf DVD-R, DVD-R DL, DVD-RW (DVD-Videoformat) kopiert werden können (Titel und Playlists (Video) können jedoch nicht im Hochgeschwindigkeitsmodus auf +R, +R DL, +RW kopiert werden)

**+R DL** wird angezeigt, aber der Kopiervorgang kann nicht durchgeführt werden.



Titel mit Kopierschutz (⇒ 22, Kopierrechtlich geschützte Fernsehprogramme)



Titel, die nach der Übertragung von Festplatte infolge des Kopierschutzes gelöscht werden. (⇒ 22, Kopierrechtlich geschützte Fernsehprogramme)



Titel oder Playlist (Video) enthält Standbild(er)  
• Standbilder können nicht kopiert werden.



Titel oder Playlists (Video), die zur Anzeige oder Kopie durch die Kindersicherung Funktion geschützt sind (nur **HDD**) (⇒ 66)

**N** (NTSC)

Titel oder Playlist (Video), die unter Verwendung eines von dem derzeit auf dem Gerät ausgewählten TV-System abweichenden Codiersystems aufgenommen wurden.

**P** (PAL)

• Titel und Playlists (Video) mit diesen Markenzeichen können nicht ausgewählt werden.

Datengröße der eingetragenen Positionen

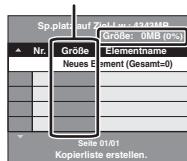

**Größe:**

Größe der auf dem Kopierziel aufgenommenen Daten

- Beim Kopieren mit Normalgeschwindigkeit ändert sich die Gesamtgröße der Daten je nach Aufnahmemodus.
- Die angezeigte Gesamtgröße der Daten ist unter Umständen größer als die Summe der Datengrößen aller eingetragenen Positionen, da auch Datenverwaltungsinformationen auf das Kopierziel geschrieben werden.

Eine DVD-R, DVD-R DL, DVD-RW (DVD-Video-Format), +R und +R DL kann nur auf anderen Playern wiedergegeben werden, wenn die Disc nach dem Kopieren finalisiert wurde.

**So editieren Sie die Kopierliste**

Wählen Sie die Position in Schritt 6–⑤ (⇒ 53)

- 1 Drücken Sie [OPTION].
- 2 Wählen Sie mit [▲, ▼] den Vorgang aus, und drücken Sie [OK].

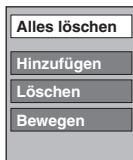

**Alles löschen:**

Alle in die Kopierliste eingetragenen Positionen werden gelöscht.

Wählen Sie mit [◀, ▶] die Option "Ja", und drücken Sie [OK].

**Hinzufügen:**

Der Kopierliste werden neue Positionen hinzugefügt.

- 1 Drücken Sie [▲, ▼, ▶], um den Titel oder Playlist (Video) auszuwählen, und drücken Sie dann [III].  
Eine Kontrollmarke wird angezeigt. Wiederholen Sie diesen Schritt bis Sie alle notwendigen Positionen gewählt haben.  
• Drücken Sie [III], wenn Sie abbrechen möchten.
- 2 Drücken Sie [OK].

**Löschen:**

Die gewählten Positionen werden gelöscht.

Wählen Sie mit [◀, ▶] die Option "Ja", und drücken Sie [OK].

**Bewegen:**

Die gewählten Positionen werden in der Kopierliste verschoben, oder ihre Reihenfolge wird geändert.

Wählen Sie mit [▲, ▼] das Ziel, und drücken Sie [OK].

**So löschen Sie alle eingetragenen Kopiereinstellungen und -listen**

Nach den Schritten 1 bis 3 (⇒ 53)

- 1 Wählen Sie mit [▲, ▼] die Option "Alles abbrechen", und drücken Sie [OK].
  - 2 Wählen Sie mit [◀, ▶] die Option "Ja", und drücken Sie [OK].
- Die Einstellungen und Listen werden unter Umständen auch in folgenden Fällen gelöscht:
    - Wenn Sie einen Titel, ein Standbild usw. auf der Kopierquelle aufgenommen oder gelöscht haben.
    - Wenn das Gerät ausgeschaltet, die Lade geöffnet, die Kopierrichtung geändert wurde usw.

**Kopieren einer finalisierten DVD-R, DVD-R DL, DVD-RW (DVD-Video-Format), +R oder +R DL**

**DVD-V** → **HDD**

Sie können das Material einer finalisierten DVD-R, DVD-R DL, DVD-RW (DVD-Video-Format), +R oder +R DL auf die Festplatte kopieren und erneut editieren.

Während der Wiedergabe einer Disc wird das Material entsprechend der eingestellten Zeit auf die Festplatte kopiert.

- Wenn Sie während des Kopierens den Suchlauf-, den Bild-für-Bild-Suchlauf oder den Pausemodus aktivieren, wird der Teil des Titels nicht richtig aufgenommen.
- Wenn die Option "Aufn. für High-Speed-Kopieren" (⇒ 67) aktiviert ist "Ein" und Sie kopieren, wird die Kopie in der im Menü "Setup" unter "Bildverhältnis für Aufnahme" (⇒ 67) ausgewählten Bildergröße erstellt.

**Die Vorgänge und Bildschirmanzeigen während des Kopiervorgangs werden ebenfalls aufgenommen.**

- Praktisch alle im Handel erhältlichen DVD-Video-Discs besitzen einen Kopierschutz und können nicht kopiert werden.
- Dies gilt unter anderem für: Video-CD-, Audio CD-Discs usw.

**Vorbereitung**

- Legen Sie die finalisierte Disc ein (⇒ 15).

Nach den Schritten 1 bis 5 ("Format" wird automatisch auf "DVD-Video" eingestellt) (⇒ 53, Kopieren mit Hilfe der Kopierliste —Fortg. Kopieren)

**1 Stellen Sie die "Kopierzeit" ein.**

- Wenn Sie die Einstellung nicht ändern (⇒ Schritt 2).
  - 1 Wählen Sie mit [▲, ▼] die Option "Kopierzeit", und drücken Sie [▶].
  - 2 Wählen Sie mit [▲, ▼] die Option "Zeiteinstellung", und drücken Sie [OK].
- Einstellen des Geräts für das Kopieren des gesamten Disc-Materials
  - 3 Wählen Sie mit [▲, ▼] die Option "Aus", und drücken Sie [OK].
  - 4 Drücken Sie zur Bestätigung [◀].  
Das Kopieren wird so lange fortgesetzt, bis kein ausreichender Aufnahmeplatz mehr auf der Festplatte vorhanden ist.
- Einstellung des Geräts für das Kopieren entsprechend der eingestellten Zeit
  - 3 Wählen Sie mit [▲, ▼] die Option "Ein", und drücken Sie [OK].
  - 4 Wählen Sie mit [▲, ▼] die Option "Kopierzeit", und drücken Sie [OK].

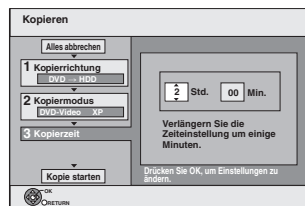

- 5 Wählen Sie mit [◀, ▶] die Einstellung für "Std." und "Min.", und drücken Sie [▲, ▼], um die Aufnahmezeit festzulegen.
- 6 Drücken Sie [OK].
- 7 Drücken Sie zur Bestätigung [◀].  
Das Kopieren auf die Festplatte wird auch nach Beendigung der Wiedergabe des Inhalts die eingestellte Zeit lang fortgesetzt.

- Geben Sie eine um einige Minuten längere Zeit ein, um die Verzögerung beim Starten der Wiedergabe zu kompensieren.
- Sie können die Aufnahmezeit auch mit den Zifferntasten einstellen.

**2 Wählen Sie mit [▲, ▼] die Option "Kopie starten", und drücken Sie [OK].**

**3 Wählen Sie mit [◀, ▶] die Option "Ja", und drücken Sie [OK], um den Kopiervorgang zu starten.**

Das Hauptmenü der Disc wird angezeigt.

- Wenn Sie beim Finalisieren der Disc (⇒ 63) im Menü "Auto-Play wählen" die Option "Titel 1" gewählt haben, beginnt die Disc-Wiedergabe automatisch mit Titel 1.

#### 4 Wenn das Hauptmenü angezeigt wird Wählen Sie mit [▲, ▼, ◀, ▶] den zu kopierenden Titel, und drücken Sie [OK].

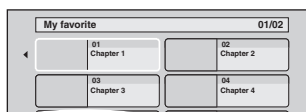

Während nun die Titel der Reihe nach wiedergegeben werden, werden alle Titel ab dem gewählten Titel bis zur eingestellten Zeit aufgenommen. (Am Wiedergabeende des letzten Disc-Titels wird das Hauptmenü aufgenommen, bis die eingestellte Zeit erreicht ist.)

**So kehren Sie zum vorhergehenden Bildschirm zurück**  
Drücken Sie [RETURN ↵].

**So stoppen Sie den Kopiervorgang**  
Drücken Sie [■].

Zum Stoppen des Kopiervorgangs können Sie auch [RETURN ↵] 3 Sekunden lang gedrückt halten.

- Das Material wird bis zur betreffenden Stelle kopiert.

#### Hinweis

- Der rechts gezeigte Bildschirm wird am Anfang aufgezeichnet.
- Das Material wird als ein Titel aufgenommen, der sich vom Anfangs- bis zum Endpunkt des Kopiervorgangs erstreckt.
- Wenn die Wiedergabe nicht automatisch beginnt oder das Hauptmenü nicht automatisch angezeigt wird, drücken Sie zum Starten [▶] (PLAY).
- Die originale Bild- und Tonqualität wird beim Kopieren unter Umständen nicht ganz erreicht, selbst wenn es sich bei der Quelle um eine hochwertige Video/Audio-DVD handelt.
- Wenn Sie einen Titel von einer finalisierten DVD-RW (DVD-Video-Aufnahmeformat) kopieren möchten, erstellen Sie eine Kopierliste und kopieren anschließend. (⇒ 53, Kopieren mit Hilfe der Kopierliste —Fortg. Kopieren).



## Kopieren von Videos (MPEG2) von einem Videogerät

Im MPEG2-Format kodierte Bewegtbilder, die mit einer Panasonic Digitalvideokamera mit HDD usw. aufgenommen worden sind, können von der Festplatte der Kamera auf die Festplatte oder DVD-RAM des Geräts kopiert werden.

(Alle Aufnahmen eines Tages werden als ein Titel gespeichert.)

- Mit diesem Gerät können Sie kein SD-Video auf der Festplatte der Videokamera wiedergeben.
- Sie müssen die Dateien auf die Festplatte oder auf eine DVD-RAM kopieren.
- Während SD-Videos kopiert werden, sind keine Wiedergaben oder Aufnahmen möglich.

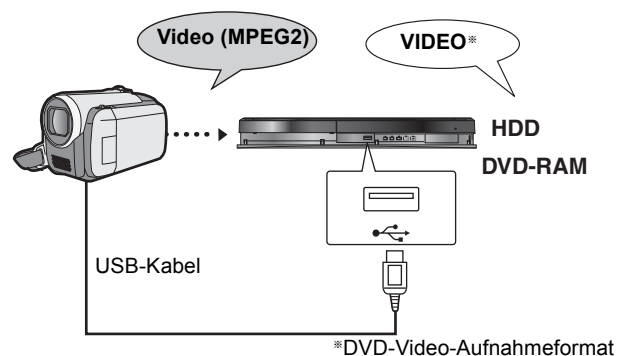

#### Vorbereitung

- 1 Schalten Sie sowohl dieses Gerät als auch die Kamera ein.
- 2 Schließen Sie die Kamera mit dem USB-Kabel an das Gerät an.
- 3 Wählen Sie den entsprechenden Modus, der die Kamera für die Datenübermittlung (wie "PC CONNECT") auf die Kamera betriebsbereit macht.

- Für Einzelheiten siehe Betriebsanleitung der Kamera.

Die Anzeige erscheint automatisch, wenn Sie die Kamera an dieses Gerät anschließen. (⇒ 35)

- ① Wählen Sie mit [▲, ▼] die Option "Video ( DivX & MPEG2 )", und drücken Sie [OK].
- ② Wählen Sie mit [▲, ▼] die Option "Video ( MPEG2 ) kopieren", und drücken Sie [OK].

Gehen Sie dann zu Schritt 7 auf Seite 53.

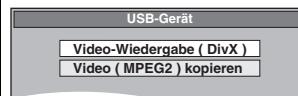

- Auf der Kamera aufgezeichnete SD-Videos werden automatisch in die Kopierliste eingetragen.
- Befindet sich auf der Kamera kein SD-Video, wird "Video ( MPEG2 ) kopieren" nicht angezeigt.

- Sie können keine Bilder von einer DVD-R, DVD-R DL oder CD-R/CD-RW kopieren.
- Wenn Sie eine Playlist (Bild) kopieren, wird sie zu einem Album im Ziellaufwerk.

## Kopieren neuer Standbilder auf den USB-Speicher—Neue Bilder kop.

USB → HDD

Dieses Gerät speichert Informationen über importierte Standbilder. Wenn Standbilder vom selben USB-Speicher importiert werden, werden somit nur die neuen Standbilder importiert.

- 1 **Beim Stopp**  
**Legen Sie den USB-Speicher ein (⇒ 15).**  
Das Menü wird automatisch angezeigt. (⇒ 35)
- 2 Wählen Sie mit [▲, ▼] die Option "Bild (JPEG)", und drücken Sie [OK].
- 3 Wählen Sie mit [▲, ▼] die Option "Neue JPEG-Bilder kopieren", und drücken Sie [OK].

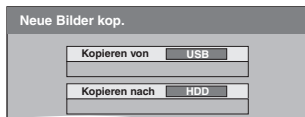

- 4 Wählen Sie mit [◀, ▶] die Option "Kopieren", und drücken Sie [OK].

### So stoppen Sie den Kopiervorgang

Halten Sie [RETURN ↵] 3 Sekunden lang gedrückt.

### So kehren Sie zum vorhergehenden Bildschirm zurück

Drücken Sie [RETURN ↵].

### Hinweis

- Dieses Gerät speichert die Informationen von bis zu 12.000 Standbildern und USB-Speichern für USB-Geräte. Wenn weitere Standbilder importiert werden, werden ältere Daten gelöscht.
- Wenn der Platz auf dem Ziellaufwerk nicht ausreicht oder die Anzahl der zu kopierenden Dateien/Ordner das Maximum (⇒ 14) überschreitet, wird das Kopieren vorzeitig abgebrochen.
- Die Informationen über die Bildrotation können nicht kopiert werden.
- Von USB-Speichern kopierte Standbilder werden in der Festplatte nach Aufnahmezeitpunkt zusammengefasst.
- Für diese Funktion können nur USB-Speichermedien verwendet werden, die das DCF-Format unterstützen.

## Kopieren mit Hilfe der Kopierliste

HDD → HDD -R (JPEG) RAM

RAM → HDD RAM

- 1 **Im Stoppmodus**  
**Drücken Sie [FUNCTION MENU].**
- 2 Wählen Sie mit [▲, ▼] die Option "Kopieren", und drücken Sie [OK].
- 3 Wählen Sie mit [▲, ▼] die Option "Fortg. Kopieren", und drücken Sie [OK].



- Wenn Sie die Kopierliste nicht ändern möchten, drücken Sie [▼] mehrmals (⇒ Schritt 7).

## 4 Stellen Sie die Kopierrichtung ein.

- Wenn Sie die Kopierrichtung nicht ändern möchten, drücken Sie [▼] (⇒ Schritt 5).
- ① Wählen Sie mit [▲, ▼] die Option "Kopierrichtung", und drücken Sie [▶].
  - ② Wählen Sie mit [▲, ▼] die Option "Quelle", und drücken Sie [OK].
  - ③ Wählen Sie mit [▲, ▼] das Laufwerk, und drücken Sie [OK].
  - ④ Wählen Sie mit [▲, ▼] die Option "Ziel", und drücken Sie [OK].
  - ⑤ Wählen Sie mit [▲, ▼] das Laufwerk, und drücken Sie [OK].  
Das als Quelle verwendete Laufwerk kann gewählt werden.
  - ⑥ Drücken Sie zur Bestätigung [◀].

## 5 Stellen Sie die Kopiermodus ein.

- Wenn Sie den Aufnahmemodus nicht ändern möchten, drücken Sie [▼] (⇒ Schritt 6).
- ① Wählen Sie mit [▲, ▼] die Option "Kopiermodus", und drücken Sie [▶].
  - ② Wählen Sie mit [▲, ▼] die Option "Format", und drücken Sie [OK].
  - ③ Wählen Sie mit [▲, ▼] die Option "BILD", und drücken Sie [OK].  
"Aufnahmemodus" wird automatisch auf "High Speed" eingestellt.
  - ④ Drücken Sie zur Bestätigung [◀].

## 6 Tragen Sie die Standbilder für das Kopieren ein.

- Wenn Sie eine Liste unverändert kopieren möchten (⇒ Schritt 7).
- Sie können Standbilder, Standbilderordner oder Playlists (Bild) registrieren.
- Einzelne Standbilder und Ordner/Playlists (Bild) können nicht in derselben Liste registriert werden.

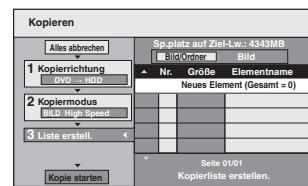

### ■ So tragen Sie einzelne Standbilder ein

- ① Wählen Sie mit [▲, ▼] die Option "Liste erstellt.", und drücken Sie [▶].
- ② Wählen Sie mit [▲, ▼] die Option "Neues Element", und drücken Sie [OK].
- ③ **HDD → HDD -R (JPEG) RAM**  
Drücken Sie die Taste "Grün" zur Auswahl von "BILD".  
Drücken Sie die "Blaue" Taste, um "Playlists" auszuwählen.
- ④ Wählen Sie mit [▲, ▼, ◀, ▶] das Standbild, und drücken Sie [■].  
Eine Kontrollmarke wird angezeigt. Wiederholen Sie diesen Schritt bis alle notwendigen Positionen gewählt haben.
  - Drücken Sie [■], wenn Sie abbrechen möchten.
  - Die Positionen werden in der Reihenfolge der Kopierliste kopiert. Wenn Sie die Reihenfolge spezifizieren möchten, wiederholen Sie die Auswahl der einzelnen Position.
  - Wenn Sie zwischen den Registern "BILD" und "Playlists" umschalten, wird das Aktivierungszeichen entfernt.
  - **Um andere Seiten anzuzeigen (⇒ 57)**
  - **Zur Auswahl eines anderen Ordners oder Playlist (Bild) (⇒ 57)**
- ⑤ Drücken Sie [OK].
  - **So editieren Sie die Kopierliste (⇒ 57)**
- ⑥ Drücken Sie zur Bestätigung [◀].

### ■ So registrieren Sie auf Ordner-zu-Ordner-Basis (So registrieren Sie Playlists (Bild))

- ① Wählen Sie mit [▲, ▼] die Option "Liste erstellt.", und drücken Sie [▶].
  - ② Wählen Sie mit [▲, ▼] die Option "Bild/Ordner", und drücken Sie [OK].
- 
- ③ Wählen Sie mit [▲, ▼] die Option "Ordner", und drücken Sie [OK].
  - ④ Wählen Sie mit [▲, ▼] die Option "Neues Element", und drücken Sie [OK].
  - ⑤ **HDD → HDD -R (JPEG) RAM**  
Drücken Sie die Taste "Grün" zur Auswahl von "BILD".  
Drücken Sie die "Blaue" Taste, um "Playlists" auszuwählen.
  - ⑥ Drücken Sie [▲, ▼], um den Ordner oder Playlist (Bild) auszuwählen und drücken Sie dann [■].  
Eine Kontrollmarke wird angezeigt. Wiederholen Sie diesen Schritt bis alle notwendigen Positionen gewählt haben.
    - Drücken Sie [■], wenn Sie abbrechen möchten.
    - Die Positionen werden in der Reihenfolge der Kopierliste kopiert. Wenn Sie die Reihenfolge spezifizieren möchten, wiederholen Sie die Auswahl der einzelnen Position.
    - **Um andere Seiten anzuzeigen (⇒ 57)**
  - ⑦ Drücken Sie [OK].
  - ⑧ Wiederholen Sie die Schritte ④–⑦, bis Sie alle erforderlichen Ordner ausgewählt haben (Playlists (Bild)).
    - **So editieren Sie die Kopierliste (⇒ 57)**
  - ⑨ Drücken Sie zur Bestätigung [◀].



## 7 Wählen Sie mit [▲, ▼] die Option "Kopie starten", und drücken Sie [OK].

- Nur einzelne Standbilder.  
Um einen anderen Ordner als das Kopierziel anzugeben, wählen Sie "Ordner".

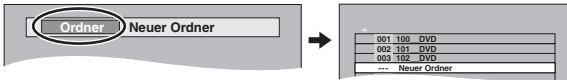

## 8 Wählen Sie mit [◀, ▶] die Option "Ja", und drücken Sie [OK], um den Kopiervorgang zu starten.

### 9 Zum Kopieren auf DVD-R

Drücken Sie [◀, ▶], um "Kopier.&Finalisier." oder "Nur Kopieren" zu wählen, und drücken Sie dann [OK].

### So stoppen Sie den Kopiervorgang

Halten Sie [RETURN ↵] 3 Sekunden lang gedrückt.

### So kehren Sie zum vorhergehenden Bildschirm zurück

Drücken Sie [RETURN ↵].

### Hinweis

- Die Reihenfolge der in der Kopierliste eingetragenen Standbilder kann auf dem Kopierziel abweichen.
- Wenn der Platz auf dem Ziellaufwerk nicht ausreicht oder die Anzahl der zu kopierenden Dateien/Ordner das Maximum (⇒ 14) überschreitet, wird das Kopieren vorzeitig abgebrochen.
- Die Informationen über die Bild Drehung können nicht kopiert werden.
- **R** Video kann nicht auf eine Disc mit schon darauf aufgenommenen Standbildern (JPEG) kopiert werden.
- **R** Standbilder können nicht auf eine DVD-R kopiert werden, wenn bereits ein Video darauf aufgezeichnet ist.

### Um andere Seiten anzuzeigen

Wählen Sie mit [▲, ▼, ▶, ◀] die Option "Vorherige" oder "Nächste", und drücken Sie [OK].

- Auch mit [◀◀, ▶▶] können Sie eine andere Seite wählen.

### ■ So editieren Sie die Kopierliste

Wählen Sie die Position im Schritt 6-⑤ (für ein Standbild) oder 6-⑦ (für einen Ordner oder Playlist) (⇒ 56) aus

- ① Drücken Sie [OPTION].
- ② Wählen Sie mit [▲, ▼] den Vorgang aus, und drücken Sie [OK].

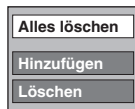

#### Alles löschen:

Alle in die Kopierliste eingetragenen Positionen werden gelöscht. Wählen Sie mit [◀, ▶] die Option "Ja", und drücken Sie [OK].

#### Hinzufügen:

Der Kopierliste werden neue Positionen hinzugefügt.

- 1 Wählen Sie mit [▲, ▼, ▶, ◀] das Standbild oder den Ordner und drücken Sie [III].

Eine Kontrollmarke wird angezeigt. Wiederholen Sie diesen Schritt bis Sie alle notwendigen Positionen gewählt haben.

- Drücken Sie [III], wenn Sie abbrechen möchten.
- 2 Drücken Sie [OK].

#### Löschen:

Die gewählten Positionen werden gelöscht.

Wählen Sie mit [◀, ▶] die Option "Ja", und drücken Sie [OK].

### So löschen Sie alle eingetragenen Kopiereinstellungen und -listen

Nach den Schritten 1 bis 3 (⇒ 56, Kopieren mit Hilfe der Kopierliste)

- 1 Wählen Sie mit [▲, ▼] die Option "Alles abbrechen", und drücken Sie [OK].
  - 2 Wählen Sie mit [◀, ▶] die Option "Ja", und drücken Sie [OK].
- Die Einstellungen und Listen werden unter Umständen auch in folgenden Fällen gelöscht:
    - Wenn ein Titel, Playlist (Bild) oder Standbild aufgenommen oder in der Kopierquelle gelöscht wurde
    - Wenn das Gerät zum Beispiel ausgeschaltet, die Lade geöffnet, die Kopierrichtung geändert wurde, usw.

### ■ Zur Auswahl eines anderen Ordners oder Playlist (Bild)

Nach den Schritten 6-② (⇒ 56, So tragen Sie einzelne Standbilder ein)

- ① **HDD** → **HDD** **R** (JPEG) **RAM**  
Drücken Sie die Taste "Grün" zur Auswahl von "BILD".  
Drücken Sie die "Blau" Taste, um "Playlists" auszuwählen.
- ② Wählen Sie mit [▲, ▼, ▶, ◀] die Option "Ordner", und drücken Sie [OK].

- ③ Drücken Sie [▲, ▼], um den Ordner oder Playlist (Bild) auszuwählen und drücken Sie dann [OK].

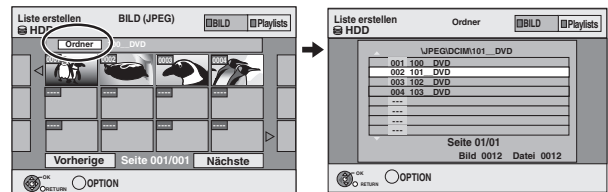

Sie können Ordner auch mit den Zifferntasten wählen.

- Einzelne Standbilder aus verschiedenen Ordnern (Playlists (Bild)) können nicht in derselben Liste registriert werden.
- Es ist nicht vorteilhaft, eine Playlist (Bild) (⇒ 48) zu erstellen, wenn Sie Standbilder aus verschiedenen Ordnern auf der Festplatte in derselben Liste registrieren möchten.

## Kopieren von Standbildern auf USB-Speichermedien

### Kopieren aller Standbilder

**USB** → **HDD**

- 1 Beim Stopp  
**Legen Sie den USB-Speicher ein (⇒ 15).**  
Das Menü wird automatisch angezeigt. (⇒ 35)
- 2 Wählen Sie mit [▲, ▼] die Option "Bild ( JPEG )", und drücken Sie [OK].
- 3 Drücken Sie [▲, ▼], um "Alle JPEG-Bilder kopieren" auszuwählen und drücken Sie dann [OK].

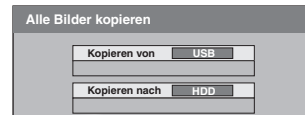

- 4 Wählen Sie mit [◀, ▶] die Option "Kopieren", und drücken Sie [OK].

### Kopieren mit Hilfe der Kopierliste

**USB** → **HDD** **RAM**

- 1 Beim Stopp  
**Legen Sie den USB-Speicher ein (⇒ 15).**  
Das Menü wird automatisch angezeigt. (⇒ 35)
- 2 Wählen Sie mit [▲, ▼] die Option "Bild ( JPEG )", und drücken Sie [OK].
- 3 Wählen Sie mit [▲, ▼] die Option "Ausgewählte JPEG-Bilder kop.", und drücken Sie [OK].
- 4 Führen Sie Schritt 4 bis 8 aus in "Kopieren mit Hilfe der Kopierliste" (⇒ 56).  
• Bei Schritt 7 kann kein anderer Ordner als Kopierziel ausgewählt werden.

### So stoppen Sie den Kopiervorgang

Halten Sie [RETURN ↵] 3 Sekunden lang gedrückt.

### Hinweis

- Der Kopiermodus ist auf "BILD High Speed" festgelegt.
- Die Ordnerstruktur auf dem USB-Speicher könnte nicht die gleiche wie im Kopierziel sein.
- Wenn der Platz auf dem Ziellaufwerk nicht ausreicht oder die Anzahl der zu kopierenden Dateien/Ordner das Maximum (⇒ 14) überschreitet, wird das Kopieren vorzeitig abgebrochen.
- Die Informationen über die Bild Drehung können nicht kopiert werden.
- Die von USB-Speichermedien kopierten Standbilder sind nach dem Aufnahmedatum auf der Festplatte oder DVD-RAM zusammengefasst.

Sie können die folgenden Musikdatenformate auf der Festplatte dieses Geräts speichern.

- **Musik CD (CD-DA)**
- **MP3**

Sie können MP3-Dateien vom USB-Speicher oder von CD-R/CD-RW/DVD-R/DVD-R DL kopieren.

## Musik von einer CD kopieren

**CD** → **HDD**

Alle Spuren auf der Musik CD (CD-DA) werden auf die Festplatte aufgenommen. (Spur-von-Spur-Aufnahme nicht möglich.)

- Eine CD wird als ein Album auf die Festplatte aufgenommen.
- Klangqualität: LPCM
- Maximale Albenanzahl auf Festplatte: 300 (Je nach restlicher Kapazität)

Wenn Titel oder Standbilder aufgenommen werden, reduziert sich die Anzahl der Alben, die aufgenommen werden können.

### Vorbereitung

Drücken Sie [DRIVE SELECT], um das DVD-Laufwerk zu wählen.

## 1 Legen Sie eine Musik CD ein.

Das Hauptmenü wird automatisch angezeigt.

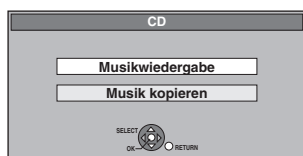

## 2 Wählen Sie mit [▲, ▼] die Option "Musik kopieren", und drücken Sie [OK].

## 3 Wählen Sie mit [◀, ▶] die Option "Kopieren", und drücken Sie [OK].

Die Aufnahme beginnt.

### So stoppen Sie die Aufnahme

Halten Sie [RETURN ↵] 3 Sekunden lang gedrückt.

- Wenn die Aufnahme gelöscht wurde, werden keine Spuren auf die CD aufgenommen.

### So kehren Sie zum vorhergehenden Bildschirm zurück

Drücken Sie [RETURN ↵].

### Hinweis

- Während der Aufnahme können keine weitere Operationen vorgenommen werden. Die Timer-Aufnahmen werden nicht fortgesetzt.
- Auf Festplatte aufgenommene Tracks können nicht auf eine Disc oder einen USB-Speicher übertragen werden.
- CDs, die SCMS (Serial Copy Management System) Einschränkungen besitzen, können nicht auf die Festplatte aufgenommen werden.

## Kopieren von Musik von einem USB-Speicher oder von CD-R/CD-RW/DVD-R/DVD-R DL

**-R -R DL CD USB** (MP3) → **HDD**

Sie können auf dem USB-Speicher oder auf CD-R/CD-RW/DVD-R/DVD-R DL aufgezeichnete MP3-Dateien als Datei oder Verzeichnis auf die Festplatte kopieren.

- Ein Ordner wird als eine Gruppe auf die Festplatte aufgenommen.
- Maximale Anzahl von Alben\* auf der Festplatte: 300  
Maximale Anzahl von Tracks auf der Festplatte: 3000 (Hängt von der restlichen Speicherkapazität ab.)  
Wenn Titel oder Bilder aufgenommen werden, können weniger Alben\* aufgenommen werden können.

\* Auf die Festplatte kopierte Ordner mit Musikdateien (Gruppen) werden als Alben aufgenommen.

## 1 Im Stoppmodus

**-R -R DL CD**

## Setzen Sie die CD-R/CD-RW/DVD-R/DVD-R DL (⇨ 15) ein.

**USB**

## Setzen Sie den USB-Speicher (⇨ 15) ein.

Das Menü wird automatisch angezeigt. (⇨ 35)

## 2 Wählen Sie mit [▲, ▼] "Musik kopieren (MP3)", und drücken Sie [OK].

"Kopierrichtung" und "Kopiermodus" werden automatisch jeweils auf "USB→HDD", "DVD→HDD" oder "CD→HDD" und "MUSIK High Speed" eingestellt.

## 3 Eintragen von MP3-Dateien zum Kopieren.

Sie können MP3-Dateien oder Ordner eintragen.

- MP3-Dateien und Ordner können nicht in dieselbe Liste eingetragen werden.

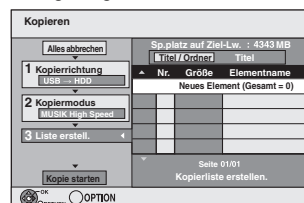

### ■ Aufzeichnen einzelner MP3-Dateien

- 1 Wählen Sie mit [▲, ▼] die Option "Liste erstell.", und drücken Sie [▶].
- 2 Wählen Sie mit [▲, ▼] die Option "Neues Element", und drücken Sie [OK].
- 3 Wählen Sie mit [▲, ▼] den Ordner, und drücken Sie [OK].
- 4 Drücken Sie zuerst [▲, ▼] zur Auswahl der MP3-Datei und dann [■].

Eine Kontrollmarke wird angezeigt. Wiederholen Sie diesen Schritt bis Sie alle notwendigen Positionen gewählt haben.

- Drücken Sie [■], wenn Sie abbrechen möchten.

• Die Positionen werden in der Reihenfolge der Kopierliste kopiert. Wenn Sie die Reihenfolge spezifizieren möchten, wiederholen Sie die Auswahl der einzelnen Position.

- 5 Drücken Sie [OK].

• So bearbeiten Sie die Kopierliste (⇨ 59)

- 6 Drücken Sie zur Bestätigung [◀].

## ■ So tragen Sie Ordner einzeln nacheinander ein

- 1 Wählen Sie mit [▲, ▼] die Option "Liste erstell.", und drücken Sie [▶].
- 2 Wählen Sie mit [▲, ▼] die Option "Titel / Ordner", und drücken Sie [OK].



- 3 Wählen Sie mit [▲, ▼] die Option "Ordner", und drücken Sie [OK].
- 4 Wählen Sie mit [▲, ▼] die Option "Neues Element", und drücken Sie [OK].
- 5 Wählen Sie mit [▲, ▼] den Ordner, und drücken Sie [■]. Eine Kontrollmarke wird angezeigt. Wiederholen Sie diesen Schritt bis Sie alle notwendigen Positionen gewählt haben.
  - Drücken Sie [■], wenn Sie abbrechen möchten.
  - Die Positionen werden in der Reihenfolge der Kopierliste kopiert. Wenn Sie die Reihenfolge spezifizieren möchten, wiederholen Sie die Auswahl der einzelnen Position.
- 6 Drücken Sie [OK].

### • So bearbeiten Sie die Kopierliste (⇒ unten)

- 7 Drücken Sie zur Bestätigung [◀].

## 4 Wählen Sie mit [▲, ▼] die Option "Kopie starten", und drücken Sie [OK].

### • Nur einzelne Dateien

#### Um einen bestehenden Ordner als Kopierziel anzugeben.

- 1 Wählen Sie mit [▲, ▼] die Option "Ordner", und drücken Sie [OK].
- 2 Wählen Sie mit [▲, ▼] den Ordner, und drücken Sie [OK].

#### Um einen neuen Ordner als Kopierziel zu erstellen.

- 1 Wählen Sie mit [◀, ▶] die Option "Ja", und drücken Sie [OK].
- 2 Geben Sie den Ordnernamen ein (⇒ 50, Texteingabe).

## 5 Wählen Sie mit [◀, ▶] die Option "Ja", und drücken Sie [OK], um den Kopiervorgang zu starten.

### So stoppen Sie den Kopiervorgang

Halten Sie [RETURN ↵] 3 Sekunden lang gedrückt.

### So kehren Sie zum vorhergehenden Bildschirm zurück

Drücken Sie [RETURN ↵].

### Hinweis

- Die Reihenfolge, in der die MP3-Dateien in der Kopierliste aufgezeichnet werden, kann auf dem Kopierziel abweichen.
- Wenn der Zielordner bereits MP3-Dateien enthält, werden die neuen MP3-Dateien nach den vorhandenen MP3-Dateien aufgenommen.
- Wenn der Platz auf dem Ziellaufwerk nicht ausreicht oder die Anzahl der zu kopierenden Dateien/Ordner das Maximum (⇒ 14) überschreitet, wird das Kopieren vorzeitig abgebrochen.

## ■ So bearbeiten Sie die Kopierliste

Wählen Sie die Position im Schritt 3–⑤ (für eine MP3-Datei)

(⇒ 58, Kopieren von Musik von einem USB-Speicher oder von CD-R/CD-RW/DVD-R/DVD-R DL) oder 3–⑥ (für einen Ordner) (⇒ oben).

- 1 Drücken Sie [OPTION].
- 2 Wählen Sie mit [▲, ▼] den Vorgang aus, und drücken Sie [OK].



### Alles löschen:

Alle in die Kopierliste eingetragenen Positionen werden gelöscht. Wählen Sie mit [◀, ▶] die Option "Ja", und drücken Sie [OK].

### Hinzufügen:

Der Kopierliste werden neue Positionen hinzugefügt.

- 1 Drücken Sie [▲, ▼] zur Auswahl der MP3-Datei oder des Ordners und betätigen Sie dann [■]. Eine Kontrollmarke wird angezeigt. Wiederholen Sie diesen Schritt bis Sie alle notwendigen Positionen gewählt haben.
  - Drücken Sie [■], wenn Sie abbrechen möchten.
- 2 Drücken Sie [OK].

### Löschen:

Die gewählten Positionen werden gelöscht. Wählen Sie mit [◀, ▶] die Option "Ja", und drücken Sie [OK].

### So löschen Sie alle eingetragenen Kopiereinstellungen und -listen

Nach den Schritten 1 bis 2 (⇒ 58, Kopieren von Musik von einem USB-Speicher oder von CD-R/CD-RW/DVD-R/DVD-R DL)

- 1 Wählen Sie mit [▲, ▼] die Option "Alles abbrechen", und drücken Sie [OK].
- 2 Wählen Sie mit [◀, ▶] die Option "Ja", und drücken Sie [OK].

## Bildschirmmenüs

### Allgemeine Bedienung

#### 1 Drücken Sie [DISPLAY].

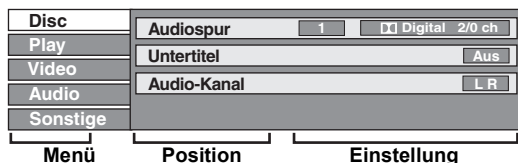

- Je nach Zustand des Geräts (Wiedergabe, Stopp usw.) und Disc-Material können bestimmte Positionen nicht ausgewählt oder geändert werden.

#### 2 Wählen Sie mit [▲, ▼] das Menü aus, und drücken Sie [▶].

#### 3 Wählen Sie mit [▲, ▼] die Position aus, und drücken Sie [▶].

#### 4 Wählen Sie mit [▲, ▼] die Einstellung aus.

- Einige Positionen können durch Drücken von [OK] geändert werden.

### So schließen Sie die Bildschirmmenüs

Drücken Sie [DISPLAY].

### Menü "Disc"—Einstellen des Disc-Materials

#### Audiospur\*

**HDD RAM -R -R DL -RW(V) +R +R DL +RW -RW(VR)**

Die Audioattribute der Disc werden angezeigt.

#### DVD-V

Wählen Sie den Ton und die Sprache (⇒ rechts, Tonzuweisung, Sprache).

#### VCD (SVCD) und DivX

Wählen Sie die Nummer der Tonspur.

- Die Nummern werden auch angezeigt, wenn es nur einen Audiotyp gibt.

#### Untertitel\*

#### DVD-V

Schalten Sie den Untertitel ein/aus und wählen Sie die Sprache (⇒ rechts, Sprache).

**HDD RAM -R -R DL -RW(V) +R +R DL +RW -RW(VR)** (Nur für Discs, die Untertitelinformation ein/aus enthalten)

Schalten Sie den Untertitel ein/aus.

- Die Untertitelinformation ein/aus kann nicht mit Hilfe dieses Geräts aufgenommen werden.

#### VCD (SVCD) und DivX

Schalten Sie den Untertitel ein/aus und wählen Sie "Text" oder die Untertitelnummer.

- "Text" oder Untertitelnummern werden auch angezeigt, wenn nicht mehrere Untertitel vorhanden sind.

#### Blickwinkel\* DVD-V

Ändern Sie die Nummer, um einen Winkel auszuwählen.

#### Audio-Kanal **HDD RAM -RW(VR) VCD** und **DivX**

(⇒ 32, Umschalten des Tons während der Wiedergabe)

#### Quelle wählen (DivX)

##### • Automatisch:

Das Konstruktionsverfahren des DivX-Inhaltes wird automatisch unterschieden und ausgegeben.

##### • Interface:

Wählen Sie diese Einstellung, wenn der Disc-Inhalt mit Hilfe von Interface aufgenommen worden ist.

##### • Progressiv:

Wählen Sie diese Einstellung, wenn der Disc-Inhalt mit Hilfe von Progressive aufgenommen worden ist.

#### PBC (Wiedergabesteuerung ⇒ 85) **VCD**

Zeigt an, ob die Menüwiedergabe (Wiedergabesteuerung) ein- oder ausgeschaltet ist.

\* Bei einigen Discs können Sie Änderungen nur über die Menüs der Disc vornehmen (⇒ 18).

- Die Anzeige ändert sich entsprechend des Disc-Materials. Änderungen können nur vorgenommen werden, wenn eine Aufnahme vorhanden ist.

### Tonzuweisung

LPCM/ **D**Digital/DTS/MPEG:

Signaltyp

k (kHz):

Abtastfrequenz

b (Bit):

Anzahl der Bits

ch (Kanal):

Anzahl der Kanäle

### Sprache

ENG: Englisch	DAN: Dänisch	THA: Thailändisch
FRA: Französisch	POR: Portugiesisch	POL: Polnisch
DEU: Deutsch	RUS: Russisch	CES: Tschechisch
ITA: Italienisch	JPN: Japanisch	SLK: Slowakisch
ESP: Spanisch	CHI: Chinesisch	HUN: Ungarisch
NLD: Niederländisch	KOR: Koreanisch	FIN: Finnisch
SVE: Schwedisch	MAL: Malaiisch	*: Sonstige
NOR: Norwegisch	VIE: Vietnamesisch	

### Menü "Play"—Ändern der Wiedergabereihenfolge

Diese Funktion steht nur zur Verfügung, wenn die verstrichene Spielzeit angezeigt wird.

Wählen Sie die Position, deren Wiedergabe wiederholt werden soll. Die wählbaren Positionen variieren je nach Disc.

#### Endlos-Play

- Alle **CD VCD**
- Kapitel **HDD RAM -R -R DL -RW(V) +R +R DL +RW DVD-V -RW(VR)**
- Gruppe **MP3 (ausgenommen USB)**
- PL (Playlist (Video)) **HDD RAM -RW(VR)**
- Titel **HDD RAM -R -R DL -RW(V) +R +R DL +RW DVD-V -RW(VR)**
- Titel **CD VCD** und **MP3 (ausgenommen USB)**

Zum Ausschalten dieser Funktion wählen Sie "Aus".

### Menü "Video"—Ändern der Bildqualität

#### Bildschärfe

Reduziert Rauschen und Bildbeeinträchtigungen.

- **Ein:** Reduziert Rauschen und Bildbeeinträchtigungen.
- **Aus:** Video wird unverändert wiedergegeben.

#### NR-Eingang

Verringert die Geräusche während der Aufnahme (ausgenommen bei analogen Kanälen).

- **Automatisch:** Die Rauschreduzierung funktioniert nur bei Bildern von einem Videoband.
- **Ein:** Die Rauschreduzierung funktioniert nur für den Videoeingang.
- **Aus:** Die Rauschreduzierung ist ausgeschaltet. Das Eingangssignal kann unverändert aufgenommen werden.

### Menü "Audio"—Ändern von DVB Multi-Audio und Klangeffekt

#### DVB Multi-Audio

[nur digitale Kanäle]

Wenn mehr als ein Audiokanal ausgestrahlt wird, können Sie den gewünschten Kanal vor der Aufnahme einrichten.

- DVB Multi-Audio kann während der Wiedergabe oder Aufnahme nicht gewählt werden.
- Je nach der Ausstrahlung unterscheiden sich die Optionen, die gewählt werden können.

- |               |            |               |
|---------------|------------|---------------|
| • Englisch    | • Deutsch  | • Französisch |
| • Italienisch | • Spanisch | • Russisch    |
| • Polnisch    | • Tschech. | • Türkisch    |
| • Original*   |            |               |

\* "Original" wird angezeigt, wenn in einer Sendung die Originalsprache verfügbar ist.

#### Dialog-Anhebung

**HDD RAM -R -R DL -RW(V) +R +R DL +RW DVD-V -RW(VR)** und **DivX** (Dolby Digital, nur 3 Kanäle oder mehr, einschließlich Center-Kanal)

Die Lautstärke des Center-Kanals wird angehoben, um Dialoge besser hören zu können.

## Menü "Sonstige" — Ändern von DVB-Untertitel und Anzeigeposition

### DVB-Untertitel

[nur digitale Kanäle]

Sie können die gewünschten Untertitel einrichten, wenn mehr als eine Untertitelspur gewählt werden kann.

- DVB-Untertitel kann während der Wiedergabe oder Aufnahme nicht gewählt werden.
  - Je nach der Ausstrahlung unterscheiden sich die Optionen, die gewählt werden können.
- |               |            |               |
|---------------|------------|---------------|
| • Englisch    | • Deutsch  | • Französisch |
| • Italienisch | • Spanisch | • Russisch    |
| • Polnisch    | • Tschech. | • Türkisch    |
| • Original*   |            |               |

\* "Original" wird angezeigt, wenn in einer Sendung die Originalsprache verfügbar ist.

### Position

1–5:

Je höher die Einstellung, desto weiter nach unten verschiebt sich das Bildschirmmenü.

## Statusmeldungen

Drücken Sie [STATUS 

Die Anzeige ändert sich mit jedem Drücken der Taste.

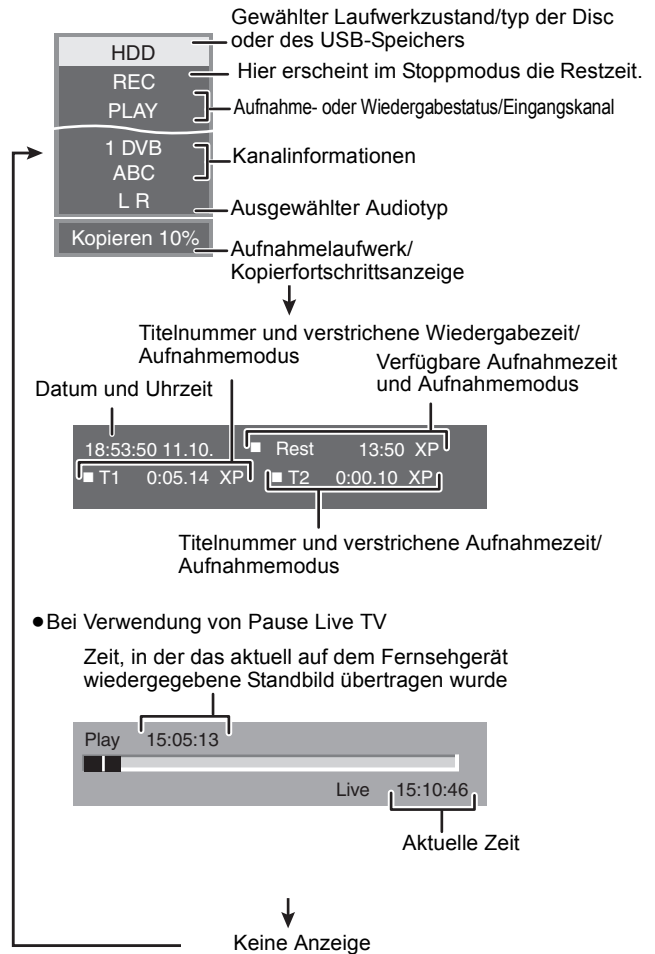

## Verwaltung von Festplatte und Disc

HDD RAM -R -R DL -RW(V) +R +R DL +RW -RW(VR)

### Allgemeine Bedienung

#### Vorbereitung

- Wählen Sie mit [DRIVE SELECT] das Laufwerk aus.

- 1 Im Stoppmodus  
Drücken Sie [FUNCTION MENU].
- 2 Wählen Sie mit [▲, ▼] "Weit. Funktionen", und drücken Sie [OK].

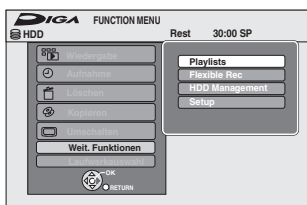

- 3 Drücken Sie [▲, ▼], um "HDD Management" oder "DVD Management" auszuwählen und drücken Sie dann [OK].

z.B.: RAM

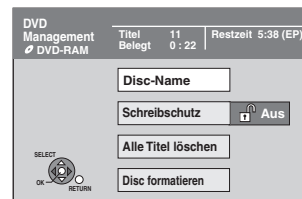

- Wenn Sie die Festplatte ausgewählt haben, werden "Alle Titel löschen" und "HDD formatieren" angezeigt.

## Speicherschutz einstellen

### RAM

#### Vorbereitung

- Drücken Sie [DRIVE SELECT], um das DVD-Laufwerk zu wählen.

Nach Ausführung der Schritte 1 bis 3 (⇒ 61, Allgemeine Bedienung)

- 1 Wählen Sie mit [▲, ▼] die Option “Schreibschutz”, und drücken Sie [OK].
- 2 Wählen Sie mit [◀, ▶] die Option “Ja”, und drücken Sie [OK].



Ein verriegeltes Schlosssymbol bedeutet, dass die Disc schreibgeschützt ist.

So kehren Sie zum vorhergehenden Bildschirm zurück  
Drücken Sie [RETURN ↵].

So schließen Sie den Bildschirm  
Drücken Sie [EXIT].

## Löschen aller Titel und Playlists (Video)—Alle Titel löschen

### HDD | RAM

#### Vorbereitung

- Drücken Sie [DRIVE SELECT], um die Festplatte oder das DVD-Laufwerk auszuwählen.
- **RAM** Schalten Sie den Löschschutz aus (⇒ oben).

Nach Ausführung der Schritte 1 bis 3 (⇒ 61, Allgemeine Bedienung)

- 1 Wählen Sie mit [▲, ▼] die Option “Alle Titel löschen”, und drücken Sie [OK].
- 2 Drücken Sie [◀, ▶], um “Ja” auszuwählen und drücken Sie dann [OK].
- 3 Wählen Sie mit [◀, ▶] die Option “Start”, und drücken Sie [OK].  
Nach Ende des Vorgangs wird eine Meldung angezeigt.
- 4 Drücken Sie [OK].

So kehren Sie zum vorhergehenden Bildschirm zurück  
Drücken Sie [RETURN ↵].

So schließen Sie den Bildschirm  
Drücken Sie [EXIT].

### Hinweis

- **Gelöschtes Material ist verloren und kann nicht wiederhergestellt werden.** Bevor Sie fortfahren, vergewissern Sie sich, dass Sie das Material nicht mehr benötigen.
- Das Löschen aller Videotitel resultiert in allen Playlists (Video), die ebenfalls gelöscht werden.
- Standbilddaten (JPEG), Playlists (Bild), Musikdaten oder Computerdaten können nicht gelöscht werden.
- Die Löschfunktion ist nicht verfügbar, wenn ein oder mehrere Titel geschützt sind.

## Benennen einer Disc

### RAM | -R | -R DL | -RW(V) | +R | +R DL | +RW

Sie können jeder Disc einen Namen zuweisen.

#### Vorbereitung

- Drücken Sie [DRIVE SELECT], um das DVD-Laufwerk zu wählen.
- **RAM** Schalten Sie den Löschschutz aus (⇒ links, Speicherschutz einstellen).

Nach Ausführung der Schritte 1 bis 3 (⇒ 61, Allgemeine Bedienung)

- 1 Wählen Sie mit [▲, ▼] die Option “Disc-Name”, und drücken Sie [OK].

(⇒ 50, Texteingabe)

- Der Disc-Name wird im Fenster “DVD Management” angezeigt.
- **-R | -R DL | -RW(V) | +R | +R DL** Mit einer finalisierten Disc wird der Name auf dem “Hauptmenü” angezeigt.
- **+RW** Der Discname wird nur angezeigt, wenn die Disc nach dem Erstellen des Hauptmenüs auf einem anderen Gerät wiedergegeben wird.



### Hinweis

- **-R** Wenn Sie einer Disc einen Name zugewiesen haben, können sie auf dieser Disc keine Standbilder aufnehmen.

So kehren Sie zum vorhergehenden Bildschirm zurück  
Drücken Sie [RETURN ↵].

So schließen Sie den Bildschirm  
Drücken Sie [EXIT].

## Alle Inhalte löschen—Format

### HDD | RAM | -RW(V) | +RW | -RW(VR)

**+R | +R DL** (Nur neue Disc)

#### Vorbereitung

- Drücken Sie [DRIVE SELECT] zur Auswahl der Festplatte oder DVD.

Die Formatierung löscht alle Inhalte (einschließlich Computerdaten) und sie können nicht wieder hergestellt werden. Überprüfen Sie alles sorgfältig, bevor Sie weitermachen. Die Inhalte werden gelöscht, wenn Sie eine Disc formatieren, sogar wenn Sie den Schutz eingestellt haben.

Nach den Schritten 1 bis 3 (⇒ 61, Allgemeine Bedienung)

- 1 Wählen Sie mit [▲, ▼] die Option “HDD formatieren” oder “Disc formatieren”, und drücken Sie [OK].
- 2 Wählen Sie mit [◀, ▶] die Option “Ja”, und drücken Sie [OK].
- 3 Wählen Sie mit [◀, ▶] die Option “Start”, und drücken Sie [OK].

Nach Ende der Formatierung wird eine Meldung angezeigt.

### Hinweis

- Die Formatierung ist normalerweise nach wenigen Minuten beendet, kann aber unter Umständen bis zu 70 Minuten dauern (**RAM**).
- **Trennen Sie während der Formatierung nicht das Netzkabel ab.**  
Dies kann dazu führen, dass die Disc unbrauchbar wird.

- 4 Drücken Sie [OK].

### Hinweis

- Eine in diesem Gerät formatierte Disc kann unter Umständen nicht in anderen Geräten verwendet werden.
- **-R | -R DL | CD** können nicht formatiert werden.
- DVD-RWs können Sie mit diesem Gerät nur im DVD-Video-Format formatieren.
- Testbilder werden bei Formatierung der HDD gespeichert, auch wenn sie gelöscht wurden.

So kehren Sie zum vorhergehenden Bildschirm zurück  
Drücken Sie [RETURN ↵].

So schließen Sie den Bildschirm  
Drücken Sie [EXIT].

## Auswählen des Hintergrundformats—Top Menu

**-R -R DL -RW(V) +R +R DL +RW**

Sie können den Hintergrund wählen, der als DVD-Video Hauptmenü nach dem Finalisieren angezeigt wird oder das Top Menu (**+RW**) erstellen.

### Vorbereitung

Drücken Sie [DRIVE SELECT], um das DVD-Laufwerk zu wählen.

Nach den Schritten 1 bis 3 (⇒ 61, Allgemeine Bedienung)

- 1 Wählen Sie mit [**▲**, **▼**] die Option "Top Menu", und drücken Sie [OK].
- 2 Wählen Sie mit [**▲**, **▼**, **◀**, **▶**] den Hintergrund, und drücken Sie [OK].

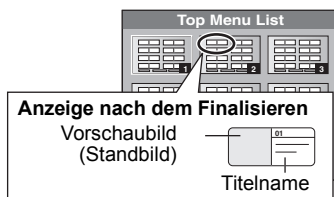

- Sie können die im Hauptmenü angezeigten Vorschaubilder ändern. (⇒ 43, Vorschau wechseln)
- **-R** Diese Funktion kann nicht für Discs benutzt werden, auf denen bereits Standbilder gespeichert sind.

## Auswählen, ob das Top Menu zuerst angezeigt werden soll—Auto-Play wählen

**-R -R DL -RW(V) +R +R DL +RW**

Sie können wählen, ob das Hauptmenü nach dem Finalisieren angezeigt wird.

### Vorbereitung

Drücken Sie [DRIVE SELECT], um das DVD-Laufwerk zu wählen.

Nach den Schritten 1 bis 3 (⇒ 61, Allgemeine Bedienung)

- 1 Wählen Sie mit [**▲**, **▼**] die Option "Auto-Play wählen", und drücken Sie [OK].
- 2 Wählen Sie mit [**▲**, **▼**] die Option "Top Menu" oder "Titel 1", und drücken Sie [OK].

Top Menu: Zuerst wird das Hauptmenü angezeigt.

Titel 1: Das Disc-Material wird ohne Anzeige des Hauptmenüs wiedergegeben.

- **-R** Diese Funktion kann nicht für Discs benutzt werden, auf denen bereits Standbilder gespeichert sind.

## Ermöglichen der Wiedergabe von Discs auf anderen Geräten—Finalisierung

**-R -R DL -RW(V) +R +R DL**

Wählen Sie die gewünschten Optionen für "Top Menu" und "Auto-Play wählen" (⇒ oben), bevor Sie die Disc finalisieren.

### Vorbereitung

Drücken Sie [DRIVE SELECT], um das DVD-Laufwerk zu wählen.

Nach den Schritten 1 bis 3 (⇒ 61, Allgemeine Bedienung)

- 1 Wählen Sie mit [**▲**, **▼**] die Option "Finalisierung", und drücken Sie [OK].
- 2 Wählen Sie mit [**◀**, **▶**] die Option "Ja", und drücken Sie [OK].
- 3 Wählen Sie mit [**◀**, **▶**] die Option "Start", und drücken Sie [OK].

Nach Ende der Finalisierung wird eine Meldung angezeigt.

### Hinweis

- Sie können die Finalisierung nicht abbrechen.
- Das Finalisierung dauert bis zu 15 Minuten.
- (**-R DL +R DL**) Das Finalisierung dauert bis zu 60 Minuten.)
- **Trennen Sie während der Finalisierung nicht das Netzkabel ab.** Die Disc wird dadurch unbrauchbar.

- 4 Drücken Sie [OK].

### Hinweis

Das Finalisieren einer Hochgeschwindigkeitsaufnahme-kompatiblen Disc dauert unter Umständen länger als auf dem Bestätigungsschirm angezeigt wird (etwa viermal so lange).

### Nach dem Finalisieren

- **-R -R DL +R +R DL** Die Disc kann nur wiedergegeben und nicht mehr beschrieben oder editiert werden.
- **-RW(V)** Obwohl beim Finalisieren eine Nur-Wiedergabe Disc entsteht, kann die Disc nach dem Formatieren (⇒ 62) wieder bespielt und editiert werden.
- Beim Kopieren mit hoher Geschwindigkeit werden die Kapitel übernommen.
- **-R -RW(V) +R** Die Kapitel werden automatisch erstellt (**-R -RW(V)**: etwa 5 Minuten lange Kapitel/**+R**: etwa 8 Minuten lange Kapitel), wenn\*
  - sie direkt auf eine Disc aufgenommen wurden.
  - sie nicht im Hochgeschwindigkeitsmodus, sondern in einem anderen Modus kopiert wurden.
- \* Diese Zeit hängt wesentlich von der Art und dem Modus der Aufnahme ab.
- Bei der Wiedergabe entsteht zwischen den Titeln und Kapiteln eine Pause von mehreren Sekunden.

	Vor dem Finalisieren	Nach dem Finalisieren
Aufnahmen/Editieren/ Namenseingabe	○	–
Wiedergabe auf anderen Playern	–	○

- Sie können keine Discs finalisieren, die mit Geräten anderer Hersteller bespielt wurden.
- Wenn Sie eine mit einem anderen Panasonic-Gerät bespielte Disc mit diesem Gerät finalisieren, wird der als "Top Menu" festgelegte Hintergrund unter Umständen nicht angezeigt.
- Je nach Aufnahmezustand können mit diesem Gerät finalisierte Discs unter Umständen nicht mit anderen Playern wiedergegeben werden.

Weitere Informationen über DVDs erhalten Sie auf der Panasonic-Homepage.

<http://www.panasonic-europe.com>

## Erstellen des Top Menu—Top Menu erstellen

### +RW

+RW Discs enthalten keine Top Menu Daten. Top Menu ist eine geeignete Funktion. Wir empfehlen Ihnen, das Menü zu erstellen, bevor Sie eine +RW Disc auf einem anderen Gerät abspielen. Sie können das Top Menu nicht verwenden, um auf diesem Gerät zu abzuspielen.

Wählen Sie die gewünschten Optionen unter "Top Menu" und "Auto-Play wählen" (⇒ links), bevor Sie das Hauptmenü erstellen.

### Vorbereitung

Drücken Sie [DRIVE SELECT], um das DVD-Laufwerk zu wählen.

Nach den Schritten 1 bis 3 (⇒ 61, Allgemeine Bedienung)

- 1 Wählen Sie mit [**▲**, **▼**] die Option "Top Menu erstellen", und drücken Sie [OK].
- 2 Wählen Sie mit [**◀**, **▶**] die Option "Ja", und drücken Sie [OK].
- 3 Wählen Sie mit [**◀**, **▶**] die Option "Start", und drücken Sie [OK].  
Die Erstellung des Top Menus beginnt. Die Erstellung kann nicht annulliert werden.  
Die Erstellung des Top Menus kann einige Minuten dauern.
- 4 Drücken Sie [OK].

### Hinweis

- Sie können Discs aufnehmen oder bearbeiten nachdem Sie das Top Menu erstellt haben. Das erstellte Menu wird jedoch gelöscht, wenn Sie eine Disc aufnehmen oder bearbeiten. Erstellen Sie in solchen Fällen das Top Menu erneut, indem Sie "Top Menu erstellen" verwenden.

So kehren Sie zum vorhergehenden Bildschirm zurück

Drücken Sie [RETURN ↵].

So schließen Sie den Bildschirm

Drücken Sie [EXIT].

# Ändern der Geräteeinstellungen

Sie können Discs nach dem Erstellen des Top Menüs aufnehmen und bearbeiten.

- Die Einstellungen bleiben erhalten, auch wenn Sie das Gerät auf Bereitschaft schalten.

## Allgemeine Bedienung

- 1 Im Stoppmodus  
Drücken Sie [FUNCTION MENU].
- 2 Wählen Sie mit [▲, ▼] "Weit. Funktionen", und drücken Sie [OK].
- 3 Wählen Sie mit [▲, ▼] die Option "Setup", und drücken Sie [OK].

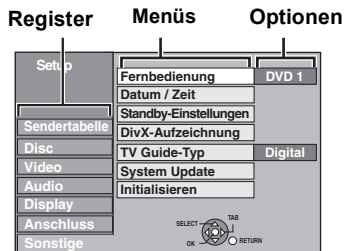

- 4 Wählen Sie mit [▲, ▼] das Register aus, und drücken Sie [▶].
- 5 Wählen Sie mit [▲, ▼] das Menü aus, und drücken Sie [OK].
- 6 Wählen Sie mit [▲, ▼] die Option aus, und drücken Sie [OK].

So kehren Sie zum vorhergehenden Bildschirm zurück  
Drücken Sie [RETURN ↵].

So schließen Sie den Bildschirm  
Drücken Sie [EXIT].

## Sendertabelle

(Alle werkseitigen Default-Einstellungen werden durch unterstrichenem Text angezeigt.)

### ■ Favoriten bearbeiten

Sie können vier Kanalprofile zur Vereinfachung von Anzeige und Aufnahme erstellen. Die Bearbeitung dieser Profile hat keinen Einfluss auf die Kanaleinstellungen.

- Die Timer-Aufnahme funktioniert u.U. nicht richtig, wenn Sie den Favorit während der Standby-Timeraufnahme bearbeiten.

Drücken Sie die Taste "Grün", um den Favorit auszuwählen.

**DVB-C** (und Analogfernsehen)

**DVB-T** (und analoges Fernsehen)

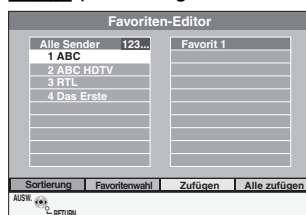
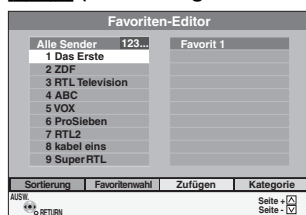

- Die Kanäle können alphabetisch oder numerisch über die Taste "Rot" angeordnet werden.

### **DVB-C** Hinzufügen von Kanälen zu Favorit

- ① Drücken Sie die "Blau" Taste, um "Kategorie" auszuwählen.
  - Mit jedem Tastendruck schalten Sie um zwischen:  
Alle Sender (mit Ausnahme der analogen Kanäle) → TV → Radio → Analog (Nur bei Empfang eines analogen Sendesignals) → Alle Sender
- ② Drücken Sie [▲, ▼], um den Kanal in der linken Spalte auszuwählen und drücken Sie die "Gelb" Taste.
  - Wiederholen Sie diesen Schritt, um weitere Kanäle hinzuzufügen.
- ③ Drücken Sie [OK], um den Favorit zu speichern.

### **DVB-T** Hinzufügen von Kanälen zu einem Favorit

- ① Drücken Sie [▲, ▼] zur Auswahl des Kanals in der Spalte "Alle Sender" und drücken Sie die "Gelb" Taste.
  - Wiederholen Sie diesen Schritt, um weitere Kanäle hinzuzufügen.
  - Betätigen Sie die "Blau" Taste, um alle verfügbaren Kanäle zum Favorit hinzuzufügen. (Diese Funktion ist nur verfügbar, wenn keine Kanäle zum Favorit hinzugefügt wurden.)
- ② Drücken Sie [OK], um den Favorit zu speichern.

### Ändern der Reihenfolge der Kanäle eines Favorit

- ① Drücken Sie [▶]\*.
- ② Drücken Sie [▲, ▼], um den Kanal in die Spalte "Favorit" zu bewegen und betätigen Sie die "Grün" Taste.
- ③ Betätigen Sie [▲, ▼], um die neue Position des Kanals zu wählen und drücken Sie die Taste "Grün".
  - Wiederholen Sie die Schritte ② – ③, um weitere Kanäle zu verschieben.
- ④ Drücken Sie [OK], um den Favorit zu speichern.

### Löschen von Kanälen in einem Favorit

- ① Drücken Sie [▶]\*.
- ② Drücken Sie [▲, ▼] zur Auswahl des Kanals in der Spalte "Favorit" und drücken Sie die "Gelb" Taste.
  - Wiederholen Sie diesen Schritt, um weitere Kanäle zu löschen.
  - Betätigen Sie die "Blau" Taste, um alle Kanäle aus dem Favorit zu löschen.
- ③ Drücken Sie [OK], um den Favorit zu speichern.

Wenn Sie einen Kanal aus einem Favorit löschen, so hat dies keinen Einfluss auf den Kanal an sich.

**DVB-C** Sie können weiterhin den Kanal aus "Alle Sender" oder anderen Kategorien auswählen (z.B. TV, Radio, usw.), selbst wenn Sie Kanäle aus einem Favorit gelöscht haben.

**DVB-T** Sie können weiterhin den Kanal aus "Alle Sender" auswählen, selbst wenn Sie Kanäle aus einem Favorit gelöscht haben.

### Den Namen eines Favorit in der Spalte "Favorit" ändern

- ① Drücken Sie [▶]\*.
- ② Drücken Sie die "Rot" Taste.  
(⇒ 50, Texteingabe)

\* Wenn der Sendername in der linken Spalte hervorgehoben ist

### ■ Sendersuchlauf

Sie können die automatische Kanaleinstellung neu starten, wenn die Einrichtung (⇒ 8) aus irgendeinem Grunde fehlschlägt.

Wenn das Bestätigungsfenster angezeigt wird

**Wählen Sie mit [◀, ▶] die Option "Ja", und drücken Sie [OK].**

Das Auto-Setup kann auch mit Hilfe des nachfolgenden Verfahrens neu gestartet werden.

Wenn das Gerät eingeschaltet ist und in den Stoppmodus gesetzt wird

**Halten Sie [v CH] und [CH ^] am Hauptgerät gedrückt, bis der Bildschirm mit den Spracheinstellungen angezeigt wird.**

Alle Einstellungen, außer Uhrzeiteinstellung, Fernbedienungscodes, Sicherungsstufen und PINs ("Sicherungsstufe" im Disc Menü und "Kindersicherung" im Sendertabelle Menü), usw. werden auf die werkseitige Voreinstellung zurückgesetzt. Die Timer-Aufnahmeprogramme werden auch gelöscht.



## ■ Einstellungen für DVB-C Sender/ Einstellungen für DVB-T Sender

Drücken Sie [OK], um die folgenden Einstellungen anzuzeigen.

### DVB-C Manueller Suchlauf (DVB)

Sie können die Kanäle, die beim DVB Auto-Setup nicht erfolgreich fertig gestellt werden konnten, manuell einstellen.

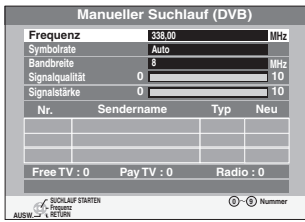

- Stellen Sie die Frequenz mit [◀, ▶] ein.
  - Die Frequenz stellen Sie ein, indem Sie das Display für Signalstärke und Signalqualität überprüfen. [Informationen zur Signalqualität und Signalstärke finden Sie unter "Signaleigenschaften" (⇒ rechts).]
- Drücken Sie [▲, ▼] zur Auswahl der Signalstärke "Symbolrate" und geben Sie ggf. die Symbolrate zum Tuning über die Zifferntaste ein.
  - Normale Einstellung ist "Auto". (Standard: "Auto")
- Wählen Sie mit [▲, ▼] die Option "Bandbreite" aus und drücken Sie [◀, ▶] zur Auswahl von "7 MHz" oder "8 MHz".
- Drücken Sie [OK], um den Scanvorgang zu starten. Der eingerichtete Kanal wird in der Tabelle angezeigt.
- Betätigen Sie [EXIT] und [^ v CH], um zu prüfen, ob die verwendbaren Kanäle gewählt wurden.

### DVB-T Manueller Suchlauf (DVB)

Sie können die Kanäle, die beim DVB Auto-Setup nicht erfolgreich fertig gestellt werden konnten, manuell einstellen.

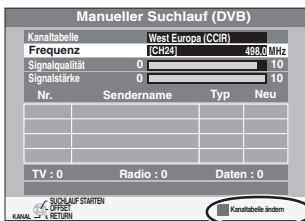

- Betätigen Sie [▲, ▼], um den einzurichtenden Kanal zu wählen.
- Betätigen Sie [◀, ▶], um die Frequenz einzurichten.
  - Die Frequenz stellen Sie ein, indem Sie das Display für Signalstärke und Signalqualität überprüfen. [Informationen zur Signalqualität und Signalstärke finden Sie unter "Signaleigenschaften" (⇒ rechts).]
- Drücken Sie [OK], um den Scanvorgang zu starten. Der eingerichtete Kanal wird in der Tabelle angezeigt.
- Betätigen Sie [EXIT] und [^ v CH], um zu prüfen, ob die verwendbaren Kanäle gewählt wurden.

### Neue DVB-Sender hinzufügen

Sie können nach neu hinzugefügten und zu empfangenden Digital-Kanälen suchen.

#### DVB-C

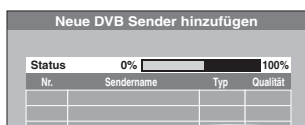

**DVB-C** Wählen Sie mit [▲, ▼] die Option "Schnell-Suche" oder "Vollständige Suche", und drücken Sie [OK]

Es wird automatisch nach neuen digitalen Kanälen gesucht. Dieser Vorgang nimmt ca. 20 Minuten in Anspruch.

Nach Beendigung der Suche wird eine Meldung angezeigt. "Keine neuen DVB-Sender gefunden" wird angezeigt, wenn keine neuen Kanäle gefunden werden können.

Drücken Sie [OK], um die neu gefundenen Kanäle zu speichern.

### Meldung über neuen Sender

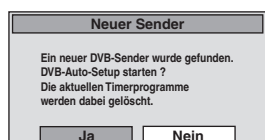

- [Automatisch] Wird ein neuer DVB-Kanal hinzugefügt, erscheint automatisch Meldung über neuen Sender. Wählen Sie "Ja" in der Anzeige aus, wird der Auto-Setup gestartet (alle Kanaleinstellungen werden gelöscht und die Timer-Aufnahmeprogramme beendet.).
- [Aus] Meldung über neuen Sender wird nicht angezeigt.

### Signaleigenschaften

Überprüfen Sie evtl. die Signaleigenschaften.

#### DVB-C

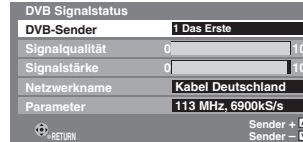

#### DVB-T

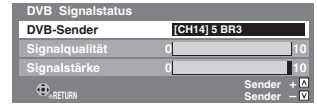

Drücken Sie [^ v CH], um den Kanal zu wählen.

Wenn "Signaleigenschaften" grau angezeigt wird und nicht gewählt werden kann:

- Drücken Sie [EXIT], um den Bildschirm zu schließen.
- Drücken Sie [^ v CH] zur Auswahl eines digitalen Kanals. "D" erscheint auf der Anzeige des Gerätes.
- Rufen Sie erneut das Menü Setup auf (⇒ 64).

### Signalqualität

Die Signalqualität wird angezeigt.

Unter 2 (Anzeige rot):

Die Signalqualität ist so gering, dass es zu Störungen bei Bild und Ton kommen kann.

2-5 (Anzeige orange):

Die Signalqualität ist im wesentlichen ausreichend, jedoch sind in Einzelfällen kurze Störungen bei Bild und Ton möglich.

Über 5 (Anzeige grün):

Optimale Bild- und Tonqualität.

### Signalstärke

Die Signalstärke wird angezeigt.

Die Anzeige der Signalstärke ist grau. "0" steht für eine Signalstärke von 0%, "10" für 100%.

Ist das Signal zu stark, wechselt die Anzeige von grau zu rot.

Verringern Sie dann die Signalverstärkung an Ihrer Antenne.

• Bei schwachem Signal:

- Stellen Sie den Antennenempfang über "Manueller Suchlauf (DVB)" im Setup-Menü ein (⇒ links).
- Prüfen Sie, ob der aktuelle digitale Sendekanal richtig ausstrahlt.

### DVB-C Netzwerkname

Der in der Transportstromliste des aktuellen DVB-Service gespeicherte Netzwerkname wird angezeigt.

Wird kein Netzwerkname angegeben, wird "Unbekannt" angezeigt.

### DVB-C Parameter

Die Frequenz- und Symbolrate wird angezeigt.

### DVB-C Erweiterte DVB Einstellung

Kanäle können durch Eingabe der "Heimfrequenz" und die über Ihren Kabelanbieter erhältliche "Netzwerk ID" eingestellt werden.

• Digitale Timer-Aufnahmeprogramme werden beendet und digitale Tuningdaten durch neue ersetzt.

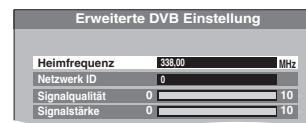

- Wählen Sie mit [◀, ▶] die Option "Ja".
- Wählen Sie mit [▲, ▼] die Option "Heimfrequenz" aus und drücken Sie [◀, ▶] zur Auswahl des vorgegebenen Werts.
  - Sie können die Frequenz auch mithilfe der Zifferntasten eingeben.
- Wählen Sie mit [▲, ▼] die Option "Netzwerk ID" aus und geben Sie Netzwerk ID über die Zifferntaste ein.
- Drücken Sie [OPTION], falls Sie die "Symbolrate" hinzufügen möchten.
  - Falls Sie die "Symbolrate" nicht hinzufügen müssen, gehen Sie weiter zu Schritt ⑥.
- Drücken Sie [▲, ▼] zur Auswahl von ---- ksym/s (manuell), geben Sie die Symbolrate über die Zifferntasten ein und bestätigen Sie mit [OK].
- Drücken Sie [OK]. Erweiterter Setup beginnt.

## Bevorzugte DVB-Sprache

Sie können bis zu 2 verschiedene Untertitel und Audiospuren wählen, die beim Empfang von digitalen Audio- und Untertitelsendungen verwendet werden. Wählen Sie die Prioritätenfolge. Wenn die gewählte Sprache nicht verfügbar ist, wird die im Sendeprogramm beinhaltete Sprache gewählt.

### Multi-Audio

#### Multi-Audio ( alternativ )

[Englisch]	[Deutsch]	[Italienisch]	[Französisch]
[Spanisch]	[Türkisch]	[Tschech.]	[Slowakisch]
[Ungarisch]	[Polnisch]	[Russisch]	[Original]*

### Untertitel

#### Untertitel ( alternativ )

[Englisch]	[Deutsch]	[Italienisch]	[Französisch]
[Spanisch]	[Türkisch]	[Tschech.]	[Slowakisch]
[Ungarisch]	[Polnisch]	[Russisch]	[Original]*

\* Die vom Senderkanal als "Original" angegebene Sprache

## DVB-C Schwerhörige

[Ein] Sind Untertitel für Programme verfügbar, besitzen diese für Hörgeschädigte absoluten Vorrang.

[Aus]

## Kindersicherung

Sie können die Wiedergabe und Aufnahme von Programmen, die nicht für Kinder geeignet sind, begrenzen.

① Wählen Sie mit [▲, ▼] die Option "Kindersicherung", und drücken Sie [OK].



② Geben Sie mit den Zifferntasten eine 4-stellige PIN ein, und drücken Sie [OK].

- Wird eine 4-stellige PIN das erste Mal eingegeben, wird eine Bestätigungsnachricht angezeigt. Drücken Sie [OK].
- Für den Fall, dass Sie diese vergessen, empfiehlt es sich, die 4-stellige PIN aufzuschreiben.
- Ändern der gespeicherten 4-stelligen PIN (⇒ unten)

③ Wählen Sie mit [▲, ▼] die Option "Altersfreigabe", und drücken Sie [OK].

④ Drücken Sie [▲, ▼], wählen Sie das Alter aus und bestätigen Sie mit [OK].

### Entriegeln

Nach den Schritten ① bis ③

Wählen Sie mit [▲, ▼] die Option "Ohne Begrenzung", und drücken Sie [OK].

### Hinweis

- Bei Timer-Aufnahmen von Programmen, bei denen "Kindersicherung" aktiviert ist, muss bei Wiedergabe der Aufnahmen ein PIN-Code eingegeben werden.
- Die Kindersicherungsinformationen des Titels werden nicht auf die Discs übertragen.

## Ändern der gespeicherten 4-stelligen PIN

Sie können die gespeicherte 4-stellige PIN ändern

Nach den Schritten ① bis ②

③ Wählen Sie mit [▲, ▼] die Option "PIN ändern", und drücken Sie [OK].

④ Geben Sie mit den Zifferntasten eine neue 4-stellige PIN ein und drücken Sie [OK].

- Eine Bestätigungsnachricht wird angezeigt. Drücken Sie [OK].

## ■ Einst. für analoge Sender

Drücken Sie [OK], um die folgenden Einstellungen anzuzeigen.

### Manueller Suchlauf

Sie können analoge Kanäle löschen und Details für analoge Kanäle einrichten.

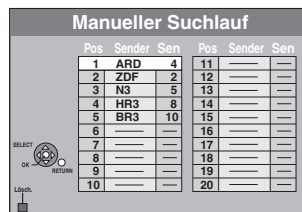

### So löschen Sie eine Programmposition

Wählen Sie mit [▲, ▼, ◀, ▶] eine Programmposition, und drücken Sie die "Rot" Taste.

### Hinweis

- Dieses Gerät unterstützt SECAM L, L' nicht.

### So ändern Sie die Belegung einzelner Programmpositionen

① Wählen Sie mit [▲, ▼, ◀, ▶] eine Programmposition, und drücken Sie [OK].

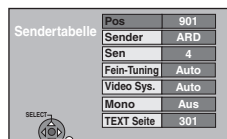

② Wählen Sie mit [▲, ▼] eine Position aus, und drücken Sie [▶].

<b>Pos</b>
<b>Programmposition in der Tabelle</b> (Die Programmposition kann nicht geändert werden.)
<b>Sender</b>
<b>So geben Sie den Sender eines Fernsehenders ein oder ändern ihn</b> Geben Sie mit [▲, ▼, ◀, ▶] den Sendernamen ein, und drücken Sie [OK]. Wenn ein Leerzeichen in den Sendernamen eingefügt werden soll, wählen Sie das Leerzeichen zwischen "Z" und "*".
<b>Sen</b>
<b>So geben Sie einen neuen Sender ein oder ändern die Kanalnummer eines bereits eingestellten Senders</b> Geben Sie mit [▲, ▼] oder den Zifferntasten die Kanalnummer des gewünschten Senders ein. Warten Sie einen Moment, bis der Sender abgestimmt wurde. Drücken Sie anschließend [OK].
<b>Fein-Tuning</b>
<b>So erzielen Sie die beste Abstimmung</b> Stellen Sie den Sender mit [▲, ▼] optimal ein, und drücken Sie [OK]. • Drücken Sie [▶], um zur Einstellung "Auto" zurückzukehren.
<b>Video Sys.</b>
<b>So wählen Sie das Videosystem</b> Bei fehlenden Bildfarben schalten Sie mit [▲, ▼] auf "PAL" oder "SECAM" um und drücken [OK]. • Auto Das Gerät erkennt PAL- und SECAM-Signale selbsttätig. • PAL Zum Empfang von PAL-Signalen. • SECAM Zum Empfang von SECAM-Signalen.
<b>Mono</b>
<b>So wählen Sie den Typ des aufzunehmenden Tons</b> Wenn der Stereo-Ton aufgrund ungünstiger Empfangsbedingungen verzerrt ist oder Sie bei einer Stereo-, Zweikanalton- oder Sendung den normalen (Mono-) Ton aufnehmen möchten, wählen Sie mit [▲, ▼] die Einstellung "Ein" und drücken dann [OK].
<b>TEXT Seite</b>
<b>So geben Sie die Videotext-Titelseite eines Kanals ein</b> Wenn Sie eine Titelseitennummer eingeben, kann das Gerät automatisch den Namen des Programms und des Senders aufnehmen. Geben Sie mit [▲, ▼] oder den Zifferntasten die Nummer ein, und drücken Sie [OK]. • Die richtige Titelseite des Senders finden Sie in seiner Videotext-Übersicht.

Sie können die folgenden zwei Einstellungen durch Auswahl des externen Eingangskanals (AV1, AV2) in Schritt ① vornehmen.

- Video Sys. (Auto/PAL/SECAM)  
Wählen Sie eine für das angeschlossene Gerät geeignete Einstellung, damit die Aufnahme richtig ausgeführt wird.
- TEXT Seite (Auto/Aus)

## Disc

(Alle werksseitigen Default-Einstellungen werden durch unterstrichenem Text angezeigt.)

### Einstellungen für Wiedergabe

- Drücken Sie [OK], um die folgenden Einstellungen anzuzeigen.

#### Sicherungsstufe

Stellen Sie eine Sicherungsstufe ein, um die Wiedergabe von DVD-Video einzuschränken.

Befolgen Sie die Bildschirmanweisungen. Geben Sie einen 4-stelligen PIN mit den Zifferntasten ein, wenn der Bildschirm PIN angezeigt wird.

**Vergessen Sie nicht Ihren PIN.**

Sicherungseinstellung (bei Stufe 8)

[8 Erlaubt alle] Alle DVD-Video-Discs können wiedergegeben werden.  
[Titel]

[1 bis 7] Verhindert die Wiedergabe von DVD-Video-Discs, auf denen entsprechende Kindersicherungsstufen aufgezeichnet sind.

[0 Sperrt alle] Verhindert die Wiedergabe aller DVD-Video-Discs.  
[Titel]

- Einstellungen ändern (Bei den Stufen 0 bis 7)

[Recorder entriegeln] [PIN ändern]

[Einstufung ändern] [Vorübergehende Freigabe]

#### Audiospur

[Englisch] [Deutsch] [Französisch] [Italienisch]

[Spanisch] [Russisch] [Polnisch] [Tschech.]

[Original] Die Originalsprache der jeweiligen Disc wird gewählt.

[Sonstige \* \* \* \* \*]\*

#### Untertitel

[Automatisch] Falls die für "Audiospur" gewählte Sprache nicht verfügbar ist, werden die Untertitel automatisch in dieser Sprache angezeigt, vorausgesetzt, sie sind auf der Disc vorhanden.

[Englisch] [Deutsch] [Französisch] [Italienisch]

[Spanisch] [Russisch] [Polnisch] [Tschech.]

[Sonstige \* \* \* \* \*]\*

#### Disc-Menüs

[Englisch] [Deutsch] [Französisch] [Italienisch]

[Spanisch] [Russisch] [Polnisch] [Tschech.]

[Sonstige \* \* \* \* \*]\*

\* [Sonstige \* \* \* \* \*]\*

Geben Sie mit den Zifferntasten einen Code (⇒ 76) ein.

Wenn die gewählte Sprache auf der Disc nicht verfügbar ist, wird die Standardsprache verwendet. Bei einigen Discs kann die Sprache nur über den Menübildschirm geändert werden (⇒ 18).

#### DVD-V

Zur Wahl der Sprache für den Ton, die Untertitel und die Disc-Menüs.

- Einige Discs starten trotz der hier vorgenommenen Änderungen in einer bestimmten Sprache.

### Einstellungen für Aufnahme

- Drücken Sie [OK], um die folgenden Einstellungen anzuzeigen.

#### Aufnahmezeit im EP-Modus

Zum Einstellen der maximalen Aufnahmezeit in Stunden für den EP-Modus (⇒ 23, Aufnahmemodi und ungefähre Aufnahme-/Übertragungszeiten).

[EP (6Stunden)] Auf eine leere 4,7-GB-Disc können Sie 6 Stunden lang aufnehmen.

[EP (8Stunden)] Auf eine leere 4,7-GB-Disc können Sie 8 Stunden lang aufnehmen.

- Bei "EP (6Stunden)" erhält man eine bessere Tonqualität als bei "EP (8Stunden)".

#### Bildverhältnis für Aufnahme

Stellt das Bildseitenverhältnis für die Aufnahme oder den Kopiervorgang ein.

[Automatisch] Das Programm wird in dem ursprünglichen Seitenverhältnis aufgenommen, das bei Aufnahmebeginn verwendet wurde (dies gilt auch, wenn die Aufnahme bei einem Werbespot usw. begonnen wurde).

[16:9] [4:3]

- Beim Aufnehmen oder Kopieren auf die Festplatte oder auf eine DVD-RAM mit der aktivierten Option "Aufn. für High-Speed-Kopieren" "Aus" wird das Programm in dem ursprünglichen Bildseitenverhältnis aufgenommen.

- In den folgenden Fällen wird im Format 4:3 aufgenommen oder kopiert, auch wenn "Automatisch" oder "16:9" eingestellt wurde.
  - **FR** **FR DL** **FRW(V)** Wenn als Aufnahmemodus "EP" oder "FR (Aufnahmen von mindestens 5 Stunden Länge)" eingestellt wurde.
  - Wenn eine +R, +R DL oder +RW aufgenommen oder kopiert wird. Das Kopieren bei Hochgeschwindigkeit funktioniert nicht bei den im Bildverhältnis 16:9 aufgenommenen Titeln, auch wenn diese mit "Aufn. für High-Speed-Kopieren" auf "Ein" eingestellt aufgezeichnet sind.

### Kapitelerstellung

Stellen Sie die automatische Kapitelerstellung Methode ein. (⇒ 42)

[Automatisch] [5 Minuten]

[Aus] Es wurden keine Punkte festgelegt, an denen die Kapitel beginnen sollen.

### Aufn. für High-Speed-Kopieren

Sie können aufgenommene Titel von der Festplatte auf DVD-R, DVD-R DL, DVD-RW (DVD-Videoformat), +R, +R DL und +RW unter Verwendung des Hochgeschwindigkeitsmodus kopieren. Das Bild, usw. ist jedoch eingeschränkt (⇒ unten).

Wir empfehlen die Einstellung auf "Aus" zu schalten, wenn das Hochgeschwindigkeitskopieren auf DVD-R usw. bei der Programmaufnahme nicht erforderlich ist.

Diese Einstellung ist wirksam, wenn von einem Fernsehprogramm oder einem externen Gerät aufgenommen wird oder wenn von einem finalisierten DVD-Video kopiert wird.

[Ein] Im Hochgeschwindigkeitsmodus können Sie auf DVD-R usw. kopieren. Wählen Sie mit [◀, ▶] die Option "Ja", und drücken Sie [OK].

- Die folgenden Einschränkungen gelten für die aufgenommenen Titel.

- Aufnahmen werden mit dem in "Bildverhältnis für Aufnahme" (⇒ links) eingestellten Bildverhältnis aufgenommen.

- Wählen Sie mit "Sprachauswahl" im Voraus den Audiotyp (⇒ 68).

- Sie können den Ton nicht mehr umschalten, wenn Sie ein Programm über den Eingangskanal am Fernsehgerät ansehen, das an dieses Gerät angeschlossen ist (z.B. AV1 usw.).

[Aus]

### DVD-Geschw. bei High-Speed-Kop

Wählen Sie die Geschwindigkeit zum Hochgeschwindigkeitskopieren (Bei der Verwendung von hochgeschwindigkeitskopier-kompatiblen DVD-RAM 5X-, DVD-R-, +R 8X- oder +RW 4X-Discs ).

[Maximum]

[Normal (Leise)] Hierbei generiert dieses Gerät weniger Geräusche als wenn "Maximum" gewählt wird, allerdings dauert das Kopieren dann etwa doppelt so lange.

### Anfangsaufnahmezeit

Diese Funktion bestimmt, dass der Beginn der Timer-Aufnahme früher als die TV Guide Zeit stattfindet.

[1 Min. früher] [3 Min. früher] [5 Min. früher]

[10 Min. früher] [Aus]

### Endaufnahmezeit

Diese Funktion bestimmt, dass der Beginn der Timer-Aufnahme später als die TV Guide Zeit stattfindet.

[1 Min. später] [3 Min. später] [5 Min. später]

[10 Min. später] [Aus]

## Video

(Alle werksseitigen Default-Einstellungen werden durch unterstrichenem Text angezeigt.)

### Aufnahmeschärfe

Zur Wahl der Bildschärfe bei der Aufnahme.

Die Einstellung wird auf "Ein" fixiert, wenn Sie "TV-System" auf "NTSC" einstellen (⇒ 69).

[Ein] Die Bilder werden klarer und lebhafter. Verwenden Sie normalerweise diese Einstellung.

[Aus] Wählen Sie diese Einstellung, wenn Sie verwaschene Bilder aufnehmen.

### Standbild-Modus

Zur Wahl des Typs des im Pausenmodus angezeigten Bildes (⇒ 85, Voll- und Halbbilder).

[Automatisch]

[Halbbild] Wählen Sie diese Einstellung, wenn das Bild bei der Einstellung "Automatisch" zittert. (Die Bildauflösung ist geringer.)

[Vollbild] Wählen Sie diese Einstellung, falls kleine Schriftzeichen oder feine Muster bei der Einstellung "Automatisch" undeutlich sind. (Die Bildauflösung ist höher.)

### Nahtlose Wiedergabe

Wählen Sie den Wiedergabemodus unter den Playlist Kapitelsegmenten und teilweise gelöschten Titeln aus.

[Ein] Die Kapitel in Playlists (Video) werden nahtlos wiedergegeben. Dies funktioniert nicht, wenn es mehrere Audiotypen in der Playlists (Video) gibt und wenn Quick View (PLAY × 1.3) verwendet wird. Außerdem kann sich die Position der Kapitelsegmente geringfügig ändern.

[Aus] Die Stellen, an denen Kapitel in den Playlists (Video) wechseln, werden genau wiedergegeben, aber das Bild könnte einen Augenblick erstarren.

## Audio

(Alle werksseitigen Default-Einstellungen werden durch unterstrichenem Text angezeigt.)

### Dynamikbereich-Kompression

DVD-V (nur Dolby Digital)

Zur Änderung des Dynamikumfangs für die Wiedergabe zu Nachtzeiten.

[Ein] [Aus]

### Sprachauswahl

(nur analoge Ausstrahlung)

Zur Wahl zwischen Haupt- und Zusatzton in folgenden Fällen:

- Sie nehmen auf oder kopieren auf eine DVD-R, DVD-R DL, DVD-RW (DVD-Video-Format), +R, +R DL oder +RW.
- "Aufn. für High-Speed-Kopieren" ist auf "Ein" eingestellt.
- Ton wird in LPCM aufgenommen oder kopiert (⇒ rechts, "Audiomodus für XP-Aufnahme").

[M 1] [M 2]

- Bei der Aufnahme von einer externen Signalquelle, wie etwa beim Kopieren von einem Videorecorder, können Sie den Ton nicht auf diesem Gerät wählen. Wählen Sie die Audioquelle am externen Gerät.

### Digital Audio Ausgang

Ändern Sie die Einstellungen, wenn Sie ein Gerät an die Digital Audio Ausgang-Buchse dieses Geräts angeschlossen haben (⇒ 73).

- Drücken Sie [OK], um die folgenden Einstellungen anzuzeigen.

#### PCM-Abwärtswandlung

Legt fest, wie der Ton mit einer Abtastfrequenz von 96 kHz ausgegeben wird.

- Wenn die Signale eine Abtastfrequenz von mehr als 48 kHz besitzen oder die Disc mit einem Kopierschutz versehen ist, werden die Signale unabhängig von den Einstellungen gegenüber auf 96 kHz umgewandelt.

[Ein] Die Signale werden in 48 kHz umgewandelt. (Wählen Sie diese Einstellung, wenn das angeschlossene Gerät keine Signale mit einer Abtastfrequenz von 96 kHz verarbeiten kann.)

[Aus] Die Signale werden mit 96 kHz ausgegeben. (Wählen Sie diese Einstellung, wenn das angeschlossene Gerät Signale mit einer Abtastfrequenz von 96 kHz verarbeiten kann.)

#### Dolby Digital\*

Zur Festlegung der Signalausgabeart.

Wählen Sie "Bitstream", wenn das Signal vom angeschlossenen Gerät decodiert wird.

Wählen Sie "PCM", wenn das Signal von diesem Gerät decodiert und als 2-Kanal-Signal ausgegeben wird.

- Wenn es nicht richtig eingestellt wird, könnten Geräusche entstehen.

[Bitstream] Bei Anschluss an ein Gerät mit integriertem Dolby Digital Decoder.

[PCM] Bei Anschluss an ein Gerät ohne integrierten Dolby Digital Decoder.

#### DTS\*

Zur Festlegung der Signalausgabeart.

Wählen Sie "Bitstream", wenn das Signal vom angeschlossenen Gerät decodiert wird.

Wählen Sie "PCM", wenn das Signal von diesem Gerät decodiert und als 2-Kanal-Signal ausgegeben wird.

- Wenn es nicht richtig eingestellt wird, könnten Geräusche entstehen.

[Bitstream] Bei Anschluss an ein Gerät mit integriertem DTS Decoder.

[PCM] Bei Anschluss an ein Gerät ohne integrierten DTS Decoder.

#### MPEG\*

Zur Festlegung der Signalausgabeart.

Wählen Sie "Bitstream", wenn das Signal vom angeschlossenen Gerät decodiert wird.

Wählen Sie "PCM", wenn das Signal von diesem Gerät decodiert und als 2-Kanal-Signal ausgegeben wird.

- Wenn es nicht richtig eingestellt wird, könnten Geräusche entstehen.

[Bitstream] Wenn ein Gerät mit eingebautem MPEG-Decoder angeschlossen wird.

[PCM] Wenn ein Gerät ohne eingebauten MPEG-Decoder angeschlossen wird.

## Audiomodus für XP-Aufnahme

Zur Wahl des Audiotyps beim Aufnehmen oder Kopieren im XP-Modus.

[Dolby Digital] (⇒ 85) [LPCM] (⇒ 85)

- Die Bildqualität von LPCM-Aufnahmen ist unter Umständen schlechter als bei normalen Aufnahmen im XP-Modus.
- Wenn Sie einen anderen Aufnahmemodus als XP verwenden, wird der Ton selbst bei der Einstellung "LPCM" als Dolby Digital-Ton aufgenommen.
- Wenn Sie eine Zweikanalton-Sendung aufnehmen, wählen Sie vorab unter "Sprachauswahl" (⇒ links) den Audiotyp.

## Display

(Alle werksseitigen Default-Einstellungen werden durch unterstrichenem Text angezeigt.)

### Sprachauswahl

Zur Wahl der Sprache für die Menüs und Bildschirmanzeigen.

[English] [Deutsch] [Français] [Italiano]  
[Español] [Polski] [Русский]

### Bildschirm-Einblendungen

Wählen Sie die etwaige Zeit bis der Informationsbildschirm zum digitalen Kanal (⇒ 17) automatisch verlischt.

Die Zeitdauer, die das Bedienfeld (⇒ 40) angezeigt wird, kann auch geändert werden, jedoch funktioniert "Nein" nicht.

[Nein] (Die Information zum digitalen Kanal wird nicht angezeigt.)

[3 Sek.] [5 Sek.] [7 Sek.] [10 Sek.]

### Grauer Hintergrund

Wählen Sie "Aus", wenn das Gerät den grauen Hintergrund bei schwachem Empfang nicht anzeigen soll.

[Ein] [Aus]

### Helligkeit der Anzeige

Zum Ändern der Helligkeit des Geräte-Displays.

Diese Einstellung ist immer "Automatisch", wenn Sie für "Energiesparmodus" die Einstellung "Ein" oder "Zeitauswahl" wählen (⇒ 70).

[Hell] [Gedimmt]

[Automatisch] Das Display verdunkelt sich während der Wiedergabe und erlischt, wenn das Gerät ausgeschaltet wird. Bei Einschaltung von "Energiesparmodus" (⇒ 70) wird der Stromverbrauch im Bereitschaftsmodus reduziert.

### Pause Live TV-Symbol

Wählen Sie "Aus" wenn Sie nicht möchten, dass das Gerät die Bildschirmikone anzeigt, wenn Sie die Pause Live TV Funktion verwenden.

[Ein] [Aus]

### Bildschirmschoner

[Ein] Wenn dieses Gerät bei angezeigtem Bildschirm ungefähr 5 Minuten nicht benutzt wird, erscheint der Bildschirmschoner. Zur Rückkehr in den vorhergehenden Bildschirm drücken Sie [OK].

[Aus]

### Videotext-Zeichensatz

Wählen Sie die Videotext Sprache

[West] Englisch, Französisch, Deutsch, Griechisch, Italienisch, Spanisch, Schwedisch, Türkisch, usw.

[Ost 1] Tschechisch, Englisch, Estnisch, Lettisch, Rumänisch, Russisch, Ukrainisch, usw.

[Ost 2] Tschechisch, Ungarisch, Lettisch, Polnisch, Rumänisch, Slowakisch, usw.

### FUNCTION MENU-Anzeige

[Ein] Beim Einschalten dieses Geräts wird das FUNCTION MENU angezeigt. (⇒ 5)



[Aus]

## Anschluss

(Alle werksseitigen Default-Einstellungen werden durch unterstrichenem Text angezeigt.)  
Je nach angeschlossenen Gerät könnten einige Positionen auf der Anzeige grau schattiert und nicht gewählt werden, oder Sie könnten nicht in der Lage sein, die Einstellungen zu ändern.

### TV Bildschirmformat

Stellen Sie diesen Parameter entsprechend des Fernsehertyps ein.

- [16:9] Bei Anschluss an einen Breitbildfernseher (16:9).
- [Pan & Scan] Bei Anschluss an einen Fernseher mit dem Format 4:3 wird das Seitenverhältnis auf ein 16:9 Bild angepasst. 
- [Letterbox] Bei Anschluss an einen Fernseher mit dem Format 4:3 wird das Bildformat 16:9 im Letterbox-Stil wiedergegeben. 

### TV-System

Ändern Sie die Einstellung, wenn das angeschlossene Gerät ein anderes System verwendet oder die Festplatte sowohl PAL- als auch NTSC-Titel enthält.

- [PAL]
  - Wählen Sie diese Einstellung, wenn ein PAL- oder Mehrnormen-Fernsehgerät angeschlossen ist. In NTSC aufgenommene Titel werden im PAL 60-Modus wiedergegeben.
  - Wählen Sie diese Option, um Fernsehprogramme und PAL-Eingangssignale von externen Geräten aufzunehmen.
  - [HDD]** Wählen Sie diese Einstellung, wenn Sie einen auf der Festplatte aufgenommenen PAL-Titel wiedergeben.
- [NTSC]
  - Wählen Sie diese Einstellung, wenn ein NTSC-Fernseher angeschlossen ist. Fernsehprogramme können nicht richtig aufgenommen werden.
  - Wählen Sie diese Einstellung, um NTSC-Eingangssignale von externen Geräten aufzunehmen.
  - [HDD]** Wählen Sie diese Einstellung, wenn Sie einen auf der Festplatte aufgenommenen NTSC-Titel wiedergeben.

#### Hinweis

- Dieses Gerät kann keine NTSC-Signale auf Discs aufnehmen, die schon PAL-Signale enthalten. (Programme, die durchgängig einen der beiden Signaltypen verwenden, können hingegen auf die Festplatte aufgenommen werden.)
- Wenn "NTSC" gewählt ist, steht das TV Guide System nicht zur Verfügung.
- Während der Aufnahme, Timer-Aufnahme in Bereitschaft oder EXT LINK Bereitschaft kann dieses Gerät keine Discs wiedergeben, die nicht die "TV-System" (PAL/NTSC) Einstellung unterstützen. Stellen Sie vor der Wiedergabe "TV-System" so ein, dass es die Discs unterstützt.

### So ändern Sie alle Einstellungen auf einmal (PAL ↔ NTSC)

Halten Sie im Stoppzustand [■] und [▲ OPEN/CLOSE] am Gerät mindestens fünf Sekunden lang gedrückt.

## HDMI-Einstellungen

- Drücken Sie [OK], um die folgenden Einstellungen anzuzeigen.

### HDMI-Videoformat

Sie können nur Elemente auswählen, die mit den angeschlossenen Geräten kompatibel sind. Dieses Einstellung muss in der Regel nicht geändert werden. Sollten Sie jedoch mit der Ausgabequalität der Bilder nicht zufrieden sein, können Sie diese durch die Änderung der Einstellung optimieren.



- Um die auf 1080p angepasste Video High Quality zu nutzen, müssen Sie das Gerät direkt an ein 1080p kompatibles HDTV anschließen. Wenn dieses Gerät mithilfe eines anderen Geräts an ein HDTV angeschlossen wird, muss dieses auch 1080p kompatibel sein.

- [576i / 480i] [576p / 480p] [720p] [1080i]  
[1080p] Wurde der Video-Ausgang auf "1080p" eingestellt, empfehlen wir die Verwendung von High Speed HDMI-Kabeln mit dem HDMI-Logo (Label) von höchstens 5 Meter Länge, um Videoverzerrungen usw. zu vermeiden.

- [Automatisch] Wählt automatisch die optimale Ausgabeauflösung für den angeschlossenen Fernseher aus (1080p, 1080i, 720p, 576p / 480p oder 576i / 480i).

### Bildverhältnis für 4:3 Video

Für die Wiedergabe eines Titels im Bildverhältnis 4:3 bei Anschluss mit einem HDMI-Kabel, müssen Sie einstellen, wie die Bilder auf einem 16:9-Breitbildfernsehgerät angezeigt werden sollen.

- [4:3] Bildausgabe nach links oder rechts erweitert. 
- [16:9] Bild wird im Originalbildverhältnis mit Seitenstreifen ausgegeben. 

### Digital Audio Ausgang

[HDMI und Optisch]

- [Nur Optisch] Wählen Sie diese Funktion, wenn dieses Gerät über ein optisches digitales Audiokabel an einen Verstärker sowie über ein HDMI-Kabel an einen Fernseher angeschlossen ist und Sie die Discs in höchster Audioqualität wiedergeben möchten (⇒ 73).

### VIERA Link

Bei dieser Einstellung wird die Funktion "HDMI Control" verwendet, wenn über ein HDMI-Kabel ein Anschluss an ein Gerät besteht, das "HDMI Control" unterstützt.

- [Ein] Auswahl, wenn Sie "HDMI Control" nicht verwenden möchten.
- [Aus]

### AV1 Ausgang ( Scart )

Einstellungen je nach Buchse des angeschlossenen Fernsehgeräts.

Wenn dieses Gerät über ein HDMI-Kabel angeschlossen ist, können Sie "RGB 1" oder "RGB 2" nicht auswählen.

[Video]

Wählen Sie diesen Modus, wenn ein Fernsehgerät angeschlossen ist, das ein multiples Signal empfangen kann.

[S Video]

Wählen Sie diesen Modus, wenn ein Fernsehgerät angeschlossen ist, das ein S-Video-Signal empfangen kann.

[RGB 1]

Wählen Sie diese Einstellung, wenn ein Fernsehgerät angeschlossen ist, das ein RGB-Signal empfangen kann. Wenn Sie das Bild des Geräts immer im RGB-Signal sehen möchten, wählen Sie diesen Modus. Der Fernseh-Bildschirm schaltet automatisch um und zeigt das Bild des Geräts an, wenn das Gerät eingeschaltet wird.

[RGB 2]

Wählen Sie diesen Modus, wenn ein Fernsehgerät angeschlossen ist, das ein RGB Signal empfangen kann. Wenn Sie das Bild des Geräts nur dann anzeigen möchten, wenn Sie Menüs wiedergeben oder ansehen, wählen Sie diesen Modus.

## Einstellungen AV2

Nehmen Sie die Einstellung entsprechend des angeschlossenen Geräts vor.

- Drücken Sie [OK], um die folgenden Einstellungen anzuzeigen.

### AV2 Eingang

Wählen Sie "S Video", wenn Sie ein S Video -Ausgangssignal von einem externen Gerät zuleiten oder aufnehmen.

[Video] [S Video]

### Ext Link

Diese Einstellung ist nicht möglich, wenn "TV-System" auf "NTSC" eingestellt ist (⇒ 69).

[Ext Link 1] Wenn ein Digital-Satelliten-Receiver angeschlossen ist, der ein spezielles Steuersignal über das 21-polige Scart-Kabel überträgt. Die Start- und Endzeiten der Aufnahme werden vom Steuersignal gesteuert.

[Ext Link 2] Wenn ein externes Gerät mit Timer-Funktion angeschlossen ist. Wenn sich das Gerät einschaltet, beginnt die Aufnahme. Wenn sich das Gerät ausschaltet, hält die Aufnahme an.

## Aktive Antenne\*

[Ein] Wählen Sie diese Option, wenn Sie eine Zimmerantenne verwenden, die nicht über eine Stromversorgung verfügt.

[Aus]

## Common Interface

Abwurf der auf den Common Interface (CI) Modulen enthaltenen Software. (⇒ 6, 10) Befolgen Sie die Anweisungen auf dem Bildschirm.

- \* Steht bei der Auswahl des DVB-T-Kanals in Auto Setup als Option zur Verfügung

## Sonstige

(Alle werksseitigen Default-Einstellungen werden durch unterstrichenem Text angezeigt.)

## Fernbedienung

Wenn mehrere Panasonic-Geräte dicht beieinander stehen, ändern Sie den Fernsteuerungscode am DVD-Recorder und an der Fernbedienung. (Die Codes müssen identisch sein.)

[DVD 1] [DVD 2] [DVD 3]

Im Normalfall verwenden Sie den werksseitig voreingestellten Code "DVD 1".

- 1 Wählen Sie mit [▲, ▼] den Code ("DVD 1", "DVD 2" oder "DVD 3"), und drücken Sie [OK].

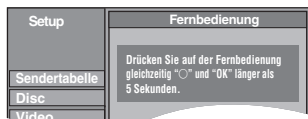

So ändern Sie den Code auf der Fernbedienung

- 2 Halten Sie die Taste [OK] gedrückt und drücken Sie die Zifferntaste ([1], [2] oder [3]) mindestens 5 Sekunden.
- 3 Drücken Sie [OK].

### ■ Wenn folgende Anzeige im Display des Geräts erscheint



Fernbedienungscode des Geräts

Stellen Sie an der Fernbedienung denselben Code ein wie am Gerät (⇒ Schritt 2).

### Hinweis

Wenn Sie "Daten löschen" im Menü Setup ausführen, wird das Hauptgerät auf den Code "DVD 1" zurückgesetzt. Stellen Sie den Fernsteuerungscode auf 1 (⇒ Schritt 2).

## Datum / Zeit

Dieses Gerät empfängt Zeit- und Datumsinformationen von digitalen Sendern und korrigiert die Zeit automatisch mehrmals pro Tag. Verwenden Sie, wenn die Zeit jedoch nicht richtig eingerichtet ist, die in der nachstehenden Vorgehensweise aufgeführten Einstellungen.

- 1 Betätigen Sie [▲, ▼] zur Auswahl von "Aus" unter "Automatisch" und drücken Sie [OK].

Dieser Bildschirm erscheint z.B. wenn eine digitale Ausstrahlung empfangen wird.



- 2 Wählen Sie mit [◀, ▶] die zu ändernde Position.

Die Positionen ändern sich wie folgt:

Stunde ↔ Minute ↔ Sekunde ↔ Tag ↔ Monat ↔ Jahr

- 3 Ändern Sie die Einstellung mit [▲, ▼].

Sie können auch die Zifferntasten für die Einstellung verwenden.

- 4 Drücken Sie am Ende der Einstellungen [OK].

Die Uhr startet.

### Hinweis

Wenn der Fernsehsender ein Uhrzeitsignal ausstrahlt und "Automatisch" im Menü für die Uhrzeiteinstellung auf "Ein" gestellt ist, überprüft die automatische Uhrzeitkorrektur die Uhr und stellt sie gegebenenfalls mehrmals am Tag nach.

## Standby-Einstellungen

- Drücken Sie [OK], um die folgenden Einstellungen anzuzeigen.

### Energiesparmodus

[Ein] Es wird zur Betriebsart "Energiesparmodus" geschaltet, wenn sich das Gerät im Standby-Modus befindet.

[Aus] Möglichkeit zum Schnellstart aus dem Bereitschaftsmodus. (Schnellstartmodus)

[Zeitauswahl] "Energiesparmodus" wurde eingestellt, damit es sich während der Einstellzeit einschaltet. (⇒ unten)

- 1 Wählen Sie mit [▲, ▼] die Option "Zeitauswahl", und drücken Sie [OK].

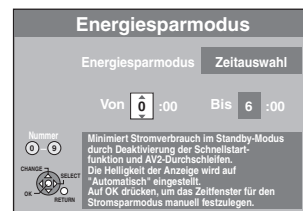

- 2 Sie [▲, ▼], die Startzeit einzustellen (Std.).

- 3 Drücken Sie [◀, ▶], um die Stopzeit und Sie dann mit [▲, ▼] die Stopzeit (Std.).

- 4 Drücken Sie am Ende der Einstellungen [OK].

- Sie können auch die Zifferntasten für die Einstellung verwenden.

- Sie können die Start- und Stopzeit mit der Uhr einstellen.

- Wenn die Uhr nicht eingestellt wurde, ist "Energiesparmodus" immer eingeschaltet.

### Auto-Standby

Legen Sie die Zeit für die automatische Ausschaltung fest. Das Gerät schaltet sich nach Beenden der Wiedergabe zur festgelegten Zeit automatisch ab.

[30 Minuten] [1 Stunde] [2 Stunden] [4 Stunden]

[6 Stunden]

[Aus] Das Gerät schaltet sich nicht automatisch aus.

### Standby n. Aufn. auf Tastendr.

[Ein] Dieses Gerät schaltet in den Bereitschaftsmodus, wenn es nach der Beendigung des Kopierens für ungefähr 5 Minuten nicht bedient wird (⇒ 19).

[Aus]

### Auto-Standby nach dem Kopieren

[Ein] Dieses Gerät schaltet in den Bereitschaftsmodus, wenn es nach der Beendigung des Kopierens für ungefähr 5 Minuten nicht bedient wird (⇒ 51-59).

[Aus]

### RF OUT ( Antennensignal )

[Ein] Dieses Gerät gibt Funksignale ab. Der Fernseher kann bei Anschluss an dieses Gerät mit dem RF Kabel auch Funksignale empfangen, wenn dieses Gerät im Bereitschaftsmodus ist (⇒ 73).

[Aus] Drücken Sie [◀, ▶], um "Ja" auszuwählen, wenn die Bestätigungsmeldung angezeigt wird. Übertragungssignale werden von diesem Gerät nicht abgefragt, um den Stromverbrauch im Standby-Modus zu reduzieren.

- Der Stromverbrauch wird noch weiter reduziert, wenn "Energiesparmodus" eingeschaltet wird.
- Wenn dieses Gerät bei Anschluss an den Fernseher mit dem RF Kabel in den Bereitschaftsmodus schaltet, erscheinen auf dem Fernseher keine eigenen Bilder von Sendungen.

### DivX-Aufzeichnung

Sie benötigen diesen Registrierungscode für den Kauf und die Wiedergabe von DivX Video-on-Demand (VOD)-Material (⇒ 36).

### TV Guide-Typ

Dieses Gerät kann einen der TV Guides von digitalen oder analogen Sendungen empfangen. Wählen Sie mit [◀, ▶] die Option "Ja", und drücken Sie [OK].

- Es wird einmal in den Standby-Modus gesetzt, und automatisch wieder eingeschaltet. Dieser Vorgang kann einige Minuten dauern.
- Alle TV Guide-Daten für digitale Sendungen und Timer-Aufnahmeeinstellungen werden gelöscht.

[Digitale Sender]

[Analoge Sender]

### System Update

Zur Aktualisierung der Software dieses Geräts, des TV Guide Downloads und zur Unterstützung der von den Sendern vorgenommenen Systemänderungen führt dieses Gerät regelmäßige Softwareaktualisierungen durch. Drücken Sie [OK], um die folgenden Einstellungen anzuzeigen.

- Nur der TV Guide für digitale Sendungen kann mit diesen Einstellungen heruntergeladen werden. Auf Seite 9 erhalten Sie Informationen zu den analogen Sendungen.
- Aktualisierungsdaten und TV Guide Downloadinformationen werden von einem nicht programmierten Digitalsender gesendet. Zum Empfang dieser Aktualisierungen müssen Sie Digital-Sender empfangen können.
- Eine Aktualisierung dauert etwa 60 Minuten. Während die Aktualisierung läuft, erscheint "SW-DL" auf der Anzeige des Gerätes. Sie können das Gerät nicht bedienen, solange die Aktualisierung nicht komplett ist. Das Unterbrechen der Netzstromversorgung während der Aktualisierung kann zu Schäden am Gerät führen.
- TV Guide Download dauert ungefähr 60 Minuten. Während der TV Guide Download läuft, erscheint auf dem Gerätedisplay "GUIDE". Der TV Guide Download kann durch Einschalten des Geräts unterbrochen werden.

### Download TV Guide in Standby

[Ein] Beim Einrichten dieses Gerätes auf den Standby-Modus werden die Daten der TV Guide automatisch heruntergeladen.

[Aus]

- Im Bereich, in dem das System GUIDE Plus+ verfügbar ist, wird die Einstellung unveränderlich automatisch auf "Ein" vorgenommen.

### Software Update (Standby-Modus)

[Ein] Beim Einrichten dieses Gerätes auf den Standby-Modus werden die Software-Aktualisierungen automatisch heruntergeladen.

[Aus]

### Zeitraum TV Guide/Softw.Suche\*1

#### Software-Suchzeitraum\*2

Wählt die Zeit für die automatische Durchführung des TV Guide Downloads und aktualisiert, wenn das Gerät im Bereitschaftsmodus ist. Dies kann nur eingestellt werden, wenn "Download TV Guide in Standby" oder "Software Update (Standby-Modus)" auf "Ein" eingestellt wurde.

- Wurde die Aufzeichnung eines Programms für die gewählte Zeit eingerichtet, erhält die geplante Aufnahme Priorität.

In den Bereichen, in denen das GUIDE Plus+ -System nicht verfügbar ist:

[Automatisch]\*

[02:00–06:00] [06:00–10:00] [10:00–14:00]

[14:00–18:00] [18:00–22:00] [22:00–02:00]

In den Bereichen, in denen das GUIDE Plus+ -System verfügbar ist:

[Automatisch]\* [Tageszeit] (06:00-22:00)

- \* Das Gerät erteilt der Suche nach der herunterzuladenden TV Guide Priorität und aktualisiert die Daten um Mitternacht.

### Suche neue Software

Starten Sie die Suche nach der neuen Software manuell. Eine neue Softwareversion wird durch eine Meldung angekündigt. Schalten Sie Ihr Gerät während der Aktualisierung nicht aus. Dadurch könnte es zu einem Verlust von Daten kommen. Eine Meldung zeigt an, dass die Aktualisierung beendet ist.

- Wenn anwendbare Aktualisierungsdaten gefunden werden, drücken Sie [◀, ▶], um "Ja" zu wählen und drücken Sie dann [OK].

### DVB-T GUIDE Plus+ Daten aktualisieren

Starten Sie das Herunterladen der GUIDE Plus+ -Daten.

- Wird dieser Vorgang im Standby-Modus für die Aufnahme mit Timer ausgeführt, funktioniert diese unter Umständen nicht richtig.

### DVB-T GUIDE Plus+ Systeminformation

Sie können den Status des GUIDE Plus+ -Systems dieses Gerätes prüfen.

### DVB-T Postleitzahl

Sie können die Postleitzahl eingeben, die notwendig ist, um gebietspezifische Informationen zu Ihrem GUIDE Plus+ -System herunterzuladen.

\*1 Wenn "Digitale Sender" in "TV Guide-Typ" gewählt ist

\*2 Wenn "Analoge Sender" in "TV Guide-Typ" gewählt ist

### Initialisieren

- Drücken Sie [OK], um die folgenden Einstellungen anzuzeigen.

#### Daten löschen\*1, \*2

Alle Einstellungen, außer Spracheinstellung, Diashow-Einstell., Uhrzeiteinstellung, Sicherungsstufen und PINs ("Sicherungsstufe" im Disc Menü und "Kindersicherung" im Sendertabelle Menü) usw. werden auf die werkseitige Voreinstellung zurückgesetzt.

[Ja]

[Nein]

#### Standardeinstellungen\*1, \*2

Alle Einstellungen, außer Abstimmungseinstellung, Uhrzeiteinstellung, Spracheinstellung, Disc-Spracheinstellung, Fernbedienungscode, Sicherungsstufen und PINs ("Sicherungsstufe" im Disc Menü und "Kindersicherung" im Sendertabelle Menü) usw. werden auf die werkseitige Voreinstellung zurückgesetzt.

[Ja]

[Nein]

\*1 Die Programme mit Timer-Aufnahme werden ebenfalls gelöscht.

\*2 Die Aufzeichnungen auf der Festplatte werden nicht gelöscht.

## Steuern des Fernsehers

Die TV-Stuertasten der Fernbedienung können Sie so programmieren, dass Sie den Fernseher damit ein-/ausschalten, den Eingangsmodus des Fernsehers umschalten, den Fernsehkanal wählen und die Lautstärke einstellen können.

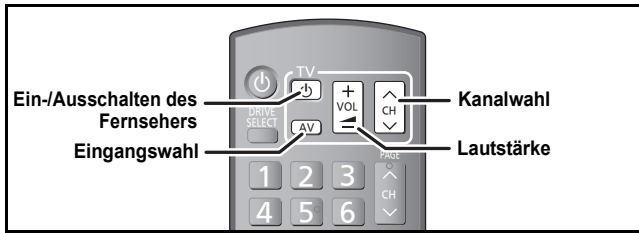

- Richten Sie die Fernbedienung auf den Fernseher.**  
Halten Sie [TV] gedrückt, und geben Sie den Code mit den Zifferntasten ein.  
z.B.: 01: [0] → [1]    10: [1] → [0]

- Testen Sie die Fernbedienung, indem Sie das Fernsehgerät einschalten und die Kanäle umschalten.**
  - Wiederholen Sie den Vorgang, bis Sie den Code finden, der eine korrekte Bedienung ermöglicht.
  - Falls die Marke Ihres Fernsehgeräts nicht aufgelistet ist oder Sie den Fernseher mit dem angegebenen Code nicht steuern können, dann ist diese Fernbedienung nicht mit Ihrem Fernsehgerät kompatibel.

### Hinweis

- Wenn für Ihre Fernsehmarke mehrere Codes aufgeführt sind, wählen Sie den Code, der ein korrektes Steuern ermöglicht.

### Hersteller und Code

Marke	Code	Marke	Code
Panasonic	01/02/03/04	METZ	05/28
AIWA	35	MITSUBISHI	05/19/20/47
AKAI	27/30	MIVAR	24
BEIJING	33	NEC	36
BEKO	05/71/72/73/74	NOBLEX	33
BENQ	58/59	NOKIA	25/26/27/60/61
BP	09	NORDMENDE	10
BRANDT	10/15	OLEVIA	45
BUSH	05	ONWA	30/39/70
CENTREX	66	ORION	05
CHANGHONG	69	PEONY	49/69
CURTIS	05	PHILCO	41/48/64
DAEWOO	64/65	PHILIPS	05/06/46
DESMET	05	PHONOLA	05
DUAL	05	PIONEER	37/38
ELEMIS	05	PROVIEW	52
FERGUSON	10/34	PYE	05
FINLUX	61	RADIOLA	05
FISHER	21	SABA	10
FUJITSU	53	SALORA	26
FUNAI	63/67	SAMSUNG	32/42/43/65/68
GOLDSTAR	05/50/51	SANSUI	05
GOODMANS	05	SANYO	21/54/55/56
GRADIENTE	36	SCHNEIDER	05/29/30
GRUNDIG	09	SEG	05/69/75/76/77/78
HIKONA	52	SELECO	05/25
HITACHI	05/22/23/40/41	SHARP	18
INNO HIT	05	SIEMENS	09
IRRADIO	30	SINUDYNE	05
ITT	25	SONY	08
JINGXING	49	TCL	31/33/66/67/69
JVC	17/30/39/70	TELEFUNKEN	10/11/12/13/14
KDS	52	TEVION	52
KOLIN	45	TEX ONDA	52
KONKA	62	THOMSON	10/15/44
LG	05/50/51	TOSHIBA	16/57
LOEWE	07/46	WHITE WESTINGHOUSE	05
MAG	52	YAMAHA	18/41

## HOLD-Funktion

Durch die HOLD-Funktion werden alle Tasten am Gerät und an der Fernbedienung deaktiviert. Damit können Sie verhindern, dass andere Personen das Gerät bedienen.

**Halten Sie gleichzeitig [OK] und [RETURN ↵] gedrückt, bis "X HOLD" am Display des Geräts angezeigt wird.**



Wenn Sie bei aktivierter HOLD-Funktion eine Taste drücken, wird "X HOLD" im Display des Geräts angezeigt, und die Bedienung ist nicht möglich.

### Aufheben der HOLD-Funktion

Halten Sie [OK] und [RETURN ↵] gleichzeitig gedrückt, bis "X HOLD" ausgeblendet wird.

## Software-Aktualisierung des CI Plus-kompatiblen CAM (Conditional Access Module)

Die Software von CAM (kompatibel mit CI Plus) kann automatisch mit den Sendungen aktualisiert werden. Die Verfügbarkeit von Software Aktualisierung wird während des Sehens von mit CI Plus kompatiblen Programmen erfasst.

**Während der Hinweis am Bildschirm angezeigt wird, wählen Sie "Ja" und bestätigen Sie mit [OK].**

- Der Hinweis wird in den folgenden Fällen nicht angezeigt:
  - Bei Aufnahme eines Programms
  - Bei gleichzeitigem Auftreten einer Timer-Aufnahme und der CAM Software-Aktualisierung
  - Bei Anzeige von FUNCTION MENU, DIRECT NAVIGATOR, usw.
- "CAM-UP" wird auf dem Gerät während der Aktualisierung angezeigt.



Es wird ebenso unter der digitalen Kanalinformation angezeigt, (→ 17) wenn die CAM-Software sofort aktualisiert werden kann.



Die CAM Software-Aktualisierung führen Sie durch, indem Sie während der digitalen Kanalinformationsanzeige die "Rot" Taste drücken und den Anweisungen am Bildschirm folgen.

### Hinweis

- Bedienungen wie Anzeigen, Wiedergeben oder Aufzeichnen können während der Aktualisierung des CAM-Moduls nicht ausgeführt werden. Die Tasten der Fernbedienung oder des Geräts sind während der Aktualisierung des CAM-Moduls nicht verwendbar.
- Wird Timer-Aufnahme gestartet, wird die Aktualisierung der CAM-Software beendet und die Aufnahme gestartet.
- Für Einzelheiten siehe Bedienungsanleitung für CAM oder fragen Sie Ihren Händler.



## Anschluss eines Fernsehers mit AUDIO/VIDEO-Buchsen

- Achten Sie beim Anschließen darauf, dass die Farben übereinstimmen.

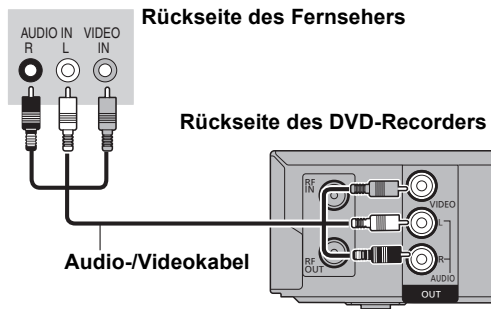

## Anschließen eines Verstärkers mit digitalem Eingang

- Um DVD-Video-Discs mit Mehrkanal-Surround-Sound wiederzugeben, schließen Sie einen Verstärker mit Dolby Digital-, DTS- und MPEG-Decoder an.

### Erforderliche Einstellung

“Digital Audio Ausgang” im Menü “Setup” (⇒ 68)

- Wenn dieses Gerät an einen Verstärker mit einem optischen digitalen Ausgangskabel und an einen Fernseher über ein HDMI-Kabel angeschlossen ist, können Sie die höchste Tonqualität von der Disc beim Einrichten von “Digital Audio Ausgang” auf “Nur Optisch” im Menü Setup (⇒ 69) genießen. In diesem Fall wird das Audio nur vom Verstärker, nicht aber vom Fernseher ausgegeben.
- Vergewissern Sie sich vor dem Kauf eines optischen Digital-Audiokabels (nicht im Lieferumfang enthalten), dass der Stecker in das betreffende Gerät passt.
- Nur DVD-taugliche DTS Digital Surround-Decoder können verwendet werden.

## Anschließen eines Stereo-Verstärkers

- Achten Sie beim Anschließen darauf, dass die Farben übereinstimmen.

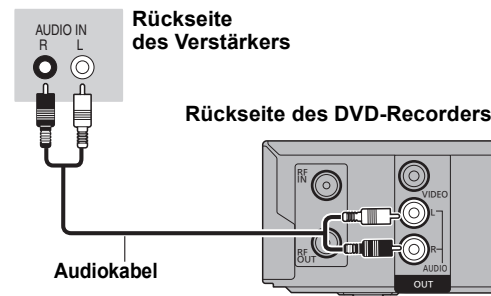

### Rückseite des Verstärkers

Optisches Digital-Audiokabel  
Nicht zu stark biegen beim Anschließen.

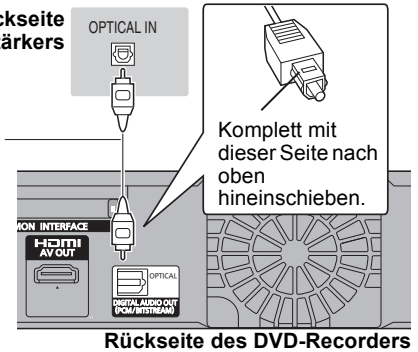

## Anschließen eines Fernsehers und eines Videorecorders, Digital/Satelliten-Receiver

### An terrestrische Antenne

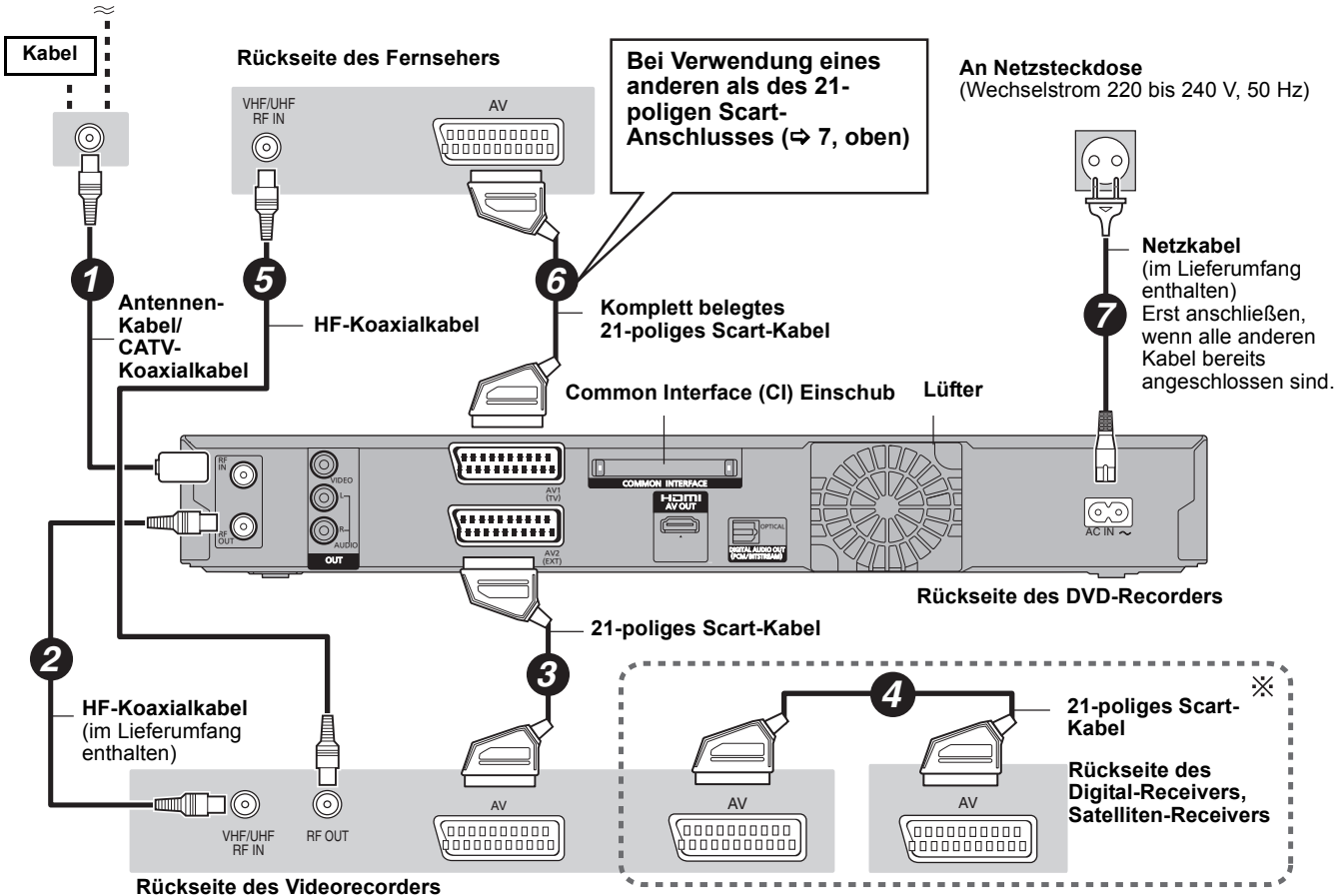

\* Nur bei Anschluss von Digital-Satelliten-Receiver an dieses Gerät

### Erforderliche Einstellung

“AV2 Eingang”-Einstellungen im Setup-Menü (⇒ 70)

Direktanschluss des Geräts an einen Fernseher (⇒ 6)

Bei Unklarheiten zum Betrieb gehen Sie die folgende Zusammenstellung durch.

## Einrichtung

### Welche Antenne ist zum Empfang von digitalen terrestrischen Ausstrahlungen geeignet?

- Sie können Ihre derzeitige Antenne verwenden. Auch Zimmerantennen sind geeignet. Verwenden Sie eine Zimmerantenne, wenn der Empfang schlecht ist. Fragen Sie Ihren lokalen TV-Antenneninstallateur.

### Kann dieses Gerät High Definition-Ausstrahlungen (HD) empfangen oder aufzeichnen?

- Beim Empfang oder bei der Aufnahme werden HD-Sendungen im Gerät auf SD-Video konvertiert.

### Welche Geräte werden für Mehrkanal-Surround-Ton benötigt?

- Ohne Zusatzgeräte können Sie mit diesem Gerät keinen Mehrkanalton wiedergeben. Sie müssen dieses Gerät mit einem HDMI-Kabel oder einem optischen Digitalkabel an einen Verstärker mit integriertem (Dolby Digital-, DTS- oder MPEG-) Decoder anschließen. (⇒ 7, 73)

### Können die Kopfhörer und Lautsprecher direkt an dieses Gerät angeschlossen werden?

- Ein direkter Anschluss an das Gerät ist nicht möglich. Schließen Sie sie über einen Verstärker usw. an. (⇒ 73)

## Disc

### Kann ich in anderen Ländern gekaufte DVD-Video-Disc und Video-CDs wiedergeben?

- Sie können nur DVD-Video-Discs mit dem Regionalcode "2" oder "ALL" wiedergeben. Weitere Informationen finden Sie auf der Hülle der Disc. (⇒ Hülle)

### Kann eine DVD-Video-Disc ohne Regionalcode wiedergegeben werden?

- Der Regionalcode einer DVD-Video-Disc gibt den Standard der Disc an. Discs ohne Regionalcode können nicht wiedergegeben werden. Discs, die keinem Standard entsprechen, können nicht wiedergegeben werden.

### Bitte informieren Sie mich über die Kompatibilität der Disc mit diesem Gerät.

- Dieses Gerät ist zur Aufnahme/Übertragung auf folgende Discs (HDD) geeignet:
  - Aufnahme von TV-Programmen oder anderen Inhalten durch Drücken von [● REC], Timer Recording oder Flexible Recording: nur HDD
  - Aufnahme mit der Funktion EXT LINK: HDD/DVD-RAM/DVD-R/DVD-RW (DVD-Videoformat)/+R/+RW
  - Übertragen von Titeln: HDD/DVD-RAM/DVD-R/DVD-RW (DVD-Videoformat)/DVD-R DL/+R/+RW/+R DLDas Gerät ist zum Abspielen der folgenden Discs geeignet: HDD/DVD-RAM/DVD-R/DVD-RW/DVD-R DL/+R/+RW/+R DL/DVD-Video/CD/Video-CD/SVCD (⇒ 12–13)
- Auch Hochgeschwindigkeitsaufnahme-kompatible DVD-R-, DVD-R DL-, DVD-RW-, +R-, +R DL-, +RW-Discs können mit diesem Gerät bespielt und wiedergegeben werden.

### Ist das Gerät CD-R- und CD-RW-kompatibel?

- Dieses Gerät kann CD-R/CD-RW-Discs wiedergeben, die in einer der folgenden Normen aufgenommen wurden: CD-DA, Video-CD, SVCD (gemäß IEC62107), DivX, MP3 und Standbilder (JPEG). (⇒ 13, 14)
- Eine CD-R oder CD-RW kann mit diesem Gerät nicht beschrieben werden.

## Aufnahme

### Kann ich eine gekaufte Videocassette oder DVD kopieren?

- Nein, dies ist normalerweise nicht möglich, da gekaufte Videocassetten und DVDs meist einen Kopierschutz besitzen.

### Kann eine auf diesem Gerät aufgenommene DVD-R, DVD-R DL, DVD-RW (DVD-Video-Format), +R, +R DL und +RW auf einem anderen Gerät wiedergegeben werden?

- Nachdem die Disc mit diesem Gerät finalisiert wurde, können Sie sie auf einem kompatiblen Gerät wie beispielsweise einem DVD-Player wiedergeben. Je nach Aufnahmezustand, Qualität der Disc und Funktionsumfang des DVD-Players ist unter Umständen keine Wiedergabe möglich.
- Verwenden Sie bei der Wiedergabe einer DVD-R DL, +R DL oder +RW ein kompatibles Gerät.

### Kann Digitalton von diesem Gerät mit einem anderen Gerät aufgenommen werden?

- Ja, wenn es sich um ein PCM-Signal handelt. Im Falle einer DVD ändern Sie die Einstellungen für "Digital Audio Ausgang" im Menü Setup wie folgt. (⇒ 68)
  - PCM-Abwärtswandlung: Ein
  - Dolby Digital/DTS/MPEG: PCMDas Aufnehmen ist jedoch nur möglich, wenn die Disc das digitale Kopieren erlaubt und das Aufnahmegerät mit der Abtastfrequenz von 48 kHz kompatibel ist.
- Sie können keine MP3- Signale aufnehmen.

### **Analog** Kann ich während der Aufnahme zu einer Zweikanalton-Sendung umschalten?

- Ja. Drücken Sie einfach [AUDIO] während der Aufnahme auf HDD. (Wenn "Aufn. für High-Speed-Kopieren" auf "Aus") (⇒ 32) gestellt ist

### Kann ich mit hoher Geschwindigkeit auf eine Disc kopieren?

- Ja, können Sie. (Wenn "Aufn. für High-Speed-Kopieren" vor der Aufnahme des Programms auf "Ein" gestellt wurde.) Die maximale Geschwindigkeit variiert abhängig vom Discstyp. (⇒ 51)

## USB

### Was kann bzw. kann nicht unter Verwendung der USB-Schnittstelle an diesem Gerät getan werden?

- Sie können DivX, MP3- oder JPEG-Dateien im USB-Speicher abspielen. (⇒ 35)
- Sie können auf einem USB-Speicher vorhandene Standbilddateien (JPEG) auf die Festplatte oder DVD-RAM kopieren. (⇒ 56, 57)
- Sie können auch MP3-Dateien von einem USB-Speicher auf die Festplatte kopieren. (⇒ 58)
- Sie können ein Videogerät anschließen und SD-Videos auf Festplatte oder DVD-RAM kopieren. (⇒ 55)
- Daten auf der HDD oder einer Disc können nicht auf einen USB-Speicher übertragen werden.
- Daten auf einem USB-Speicher können nicht editiert werden bzw. ein USB-Speicher kann nicht auf diesem Gerät formatiert werden.
- Einige USB-Speicher können nicht mit diesem Gerät verwendet werden. (⇒ 14)

## Musik

### Kann ich die Musikspuren von HDD auf die Disc oder den USB-Speicher übertragen?

- Nein, das können Sie nicht.

## TV Guide

### Kann ich eine Aufnahme mit einer Anfangs- und Endzeit programmieren, die von den Zeiten des TV Guide Systems abweichen?

- Sie können die Start- und Endzeit von Programmen im Menü Timer Recording manuell ändern. (⇒ 26)
- Beim Programmieren einer Timer-Aufnahme mit dem TV Guide -System können Sie die Zeit für den Beginn der Aufnahme und das Ende der Aufnahme mit einem Spielraum von bis zu 10 Minuten einstellen. (⇒ 67, Anfangsaufnahmezeit, Endaufnahmezeit)

### Kann ich TV Guide-Systemdaten über einen angeschlossenen digitalen Satelliten-Receiver oder eine Set-Top-Box empfangen?

- Nein, dies ist nur über einen eingebauten Tuner möglich. Für Timer-Aufnahmen mit digitalen Satelliten-Receiver oder Set-Top-Boxen verwenden Sie bitte die External-Link-Funktion oder die manuelle Timer-Programmierung Ihres Geräts. (⇒ 25, 26)

### Wie kann ich eine Timer-Programmierung aufheben?

- Drücken Sie [PROG/CHECK], wählen Sie den gewünschten Sender mit und drücken Sie dann [DELETE \*]. (⇒ 26)

### Was geschieht, wenn ich das Netzkabel des Geräts ziehe?

- Die TV Guide Daten werden nicht aktualisiert.
- Wenn das Gerät längere Zeit von der Stromzufuhr abgeschnitten bleibt, gehen die TV Guide-Daten verloren.
- Die Einstellung der Uhrzeit wird gelöscht und die Timeraufnahme funktioniert nicht.

### Was geschieht, wenn sich meine Postleitzahl ändert, z.B. wenn ich umziehe?

- Die TV Guide Daten könnten nicht korrekt heruntergeladen werden. Ändern Sie "Postleitzahl" im Einstellungsmenü (für **DVB-T**) oder die Postleitzahl im GUIDE Plus+ Einstellungsmenü (für **Analog**). Nehmen Sie gegebenenfalls eine vollständige automatische Einstellung vor. Gespeicherte TV Guide Daten könnten verloren gehen. (⇒ 30, 64, 71)

### **Analog** Warum ist das GUIDE Plus+ System erst nach ca. 2 Stunden verfügbar?

- Die Datenübertragungsrate von GUIDE Plus+ ist begrenzt. Die Zeit bis zur Bereitschaft des GUIDE Plus+ Systems kann je nach Land, Signalqualität und Anzahl der empfangenen Kanäle variieren.

### **Analog** Wie oft und wann werden die GUIDE Plus+ Daten aktualisiert?

- Die GUIDE Plus+-Daten werden vom Host-Kanal (Fernsehsender, der die Programmliste überträgt) mehrmals täglich gesendet. Eine Übertragung findet jeweils um 2:50 Uhr statt.  
Der komplette Datendownload dauert ungefähr 2 Stunden. Die GUIDE Plus+-Daten werden automatisch heruntergeladen, wenn das Gerät ausgeschaltet ist. (⇒ 10)

## Fernsehempfangskanäle

### Bitte informieren Sie mich über die Fernsehkanäle.

- Die Kanalabdeckung ist von Ihrem verwendeten Tuner-System abhängig.  
Siehe folgende Liste der Fernsehempfangskanäle.

#### Liste der Fernsehempfangskanäle

Tuner-System	Kanalbereich	VHF	UHF	CATV
PAL-B, G, H	CCIR	E2 – E12 A – H2 (Italien)	21 – 69	S01 – S05 (S1 – S3) S1 – S20 (M1 – U10) S21 – S41
DVB-T/C	Deutschland	5 – 12	21 – 69	D051 - D073, D113 - D858, S1-S20 (M1-U10) 7 MHz-Band 51 – 858 MHz

## Im Fernsehen

Gerät ist nicht autorisiert, dieses geschützte DivX-Video abzuspielen.	<ul style="list-style-type: none"> <li>• Sie versuchen, DivX VOD-Material wiederzugeben, das Sie mit einem anderen Registrierungscode erworben haben. Sie können dieses Material nicht auf diesem Gerät wiedergeben. (DivX) (⇒ 36)</li> </ul>
Aufnahmevorgang kann nicht vollständig beendet werden. Kopierschutzsignal wurde erfasst.	<ul style="list-style-type: none"> <li>• Das Programm war kopiergeschützt.</li> </ul>
Die Disc ist voll, oder die maximale Titellanzahl ist erreicht. Die Aufnahme kann nicht vollständig abgeschlossen werden.	<ul style="list-style-type: none"> <li>• Möglicherweise ist die Festplatte oder die Disc voll.</li> <li>• Die Höchstzahl der Programme wurde überschritten. (⇒ 23)</li> <li>• <b>HDD RAM -RW(V) +RW</b> Geben Sie Platz frei, indem Sie nicht benötigte Titel löschen. [Obwohl Teile auf der DVD-R, DVD-R DL, +R oder +R DL gelöscht wurden, hat sich der freie Platz auf der Disc nicht vergrößert. Der verfügbare Platz auf der DVD-RW (DVD-Video-Format) und +RW vergrößert sich nur, wenn der zuletzt aufgenommene Titel gelöscht wird.] (⇒ 21, 43, 62)</li> <li>• Verwenden Sie eine neue Disc.</li> </ul>
Aufnahme nicht möglich. Maximale Titellanzahl überschritten.	
Wiedergabe nicht möglich. TV-System entspricht nicht der Einstellung. Zur Wiedergabe, müssen Sie das TV-System unter Setup ändern.	<ul style="list-style-type: none"> <li>• Sie haben versucht, einen Titel wiederzugeben, der mit einem anderen Codiersystem als dem momentan am Gerät gewählten Fernsehsystem aufgenommen wurde. Passen Sie die Einstellung für "TV-System" auf diesem Gerät entsprechend an. (⇒ 69)</li> </ul>
Wiedergabe auf diesem Gerät nicht möglich.	<ul style="list-style-type: none"> <li>• Sie haben versucht, ein nicht kompatibles Bild wiederzugeben. (⇒ 14)</li> </ul>
Keine Disc	<ul style="list-style-type: none"> <li>• Die Disc ist möglicherweise falsch herum eingelegt.</li> </ul>
Keine Ordner.	<ul style="list-style-type: none"> <li>• Das Gerät besitzt keinen kompatiblen Ordner. (⇒ 14)</li> </ul>
Nicht genügend Speicherplatz auf Ziellaufwerk.	<ul style="list-style-type: none"> <li>• Geben Sie Platz frei, indem Sie nicht benötigte Positionen löschen. (⇒ 21, 43, 47, 62)</li> <li>• Löschen Sie eine oder mehrere Positionen der Kopierliste, damit der Wert von "Sp.platz auf Ziel-Lw.:" nicht überschritten wird. (⇒ 54, 57, 59)</li> </ul>
Dies ist keine beschreibbare Disc.	<ul style="list-style-type: none"> <li>• Die Disc ist möglicherweise verschmutzt oder zerkratzt. (⇒ 15)</li> <li>• Die von Ihnen eingelegte Disc eignet sich nicht zur Aufnahme/Übertragung. Legen Sie eine kompatible Disc ein. (⇒ 12)</li> <li>• Sie haben eine unformatierte DVD-RAM, DVD-RW, +R, +R DL oder +RW eingelegt. (⇒ 62)</li> </ul>
Formatierung nicht möglich.	
Diese Disc ist nicht richtig formatiert. Mit DVD Management im FUNCTION MENU formatieren.	
Nicht ausreichend Platz auf HDD. Platz von 4 Stunden ( im SP-Modus ) ist erforderlich. Maximale Titellanzahl auf HDD aufgenommen. Bitte unerwünschte Titel löschen.	<ul style="list-style-type: none"> <li>• <b>-R DL +R DL</b> Das Kopieren ist nicht möglich, wenn auf der Festplatte kein ausreichender Speicherplatz zur Verfügung steht oder wenn die Gesamtanzahl der auf der Festplatte aufgenommenen Titel und der zu kopierenden Titel mehr als 499 beträgt. Löschen nicht mehr benötigter Titel von der Festplatte. (⇒ 21, 43, 62)</li> </ul>
Das DivX Leihvideo ist abgelaufen.	<ul style="list-style-type: none"> <li>• Es sind keine Wiedergabeläufe mehr verfügbar für das DivX VOD-Material. Sie können es nicht mehr wiedergeben. (DivX) (⇒ 36)</li> </ul>
⊙	<ul style="list-style-type: none"> <li>• Das Gerät oder die Disc verbietet den Vorgang.</li> </ul>

## Liste der Sprachencodes Geben Sie den Code mit den Zifferntasten ein.

Abchasisch: 6566	Dänisch: 6865	Irisch: 7165	Malagassi: 7771	Samoanisch: 8377	Telugu: 8469
Afar: 6565	Deutsch: 6869	Italienisch: 7384	Malaiisch: 7783	Sanskrit: 8365	Thailändisch: 8472
Afrikaans: 6570	Englisch: 6978	Japanisch: 7465	Malayalam: 7776	Schottisches Gälisch: 7168	Tibetisch: 6679
Albanisch: 8381	Esperanto: 6979	Javanisch: 7487	Maltesisch: 7784	Schwedisch: 8386	Tigrinya: 8473
Amharisch: 6577	Estonisch: 6984	Jiddisch: 7473	Maori: 7773	Serbisch: 8382	Tongalesisch/ Tongaisch: 8479
Arabisch: 6582	Faröisch: 7079	Kambodschanisch: 7577	Marathi: 7782	Serbo-Kroatisch: 8372	Tschechisch: 6783
Armenisch: 7289	Fidschi/Fidschianisch: 7074	Kannada: 7578	Mazedonisch: 7775	Shona: 8378	Türkisch: 8482
Aserbeidschanisch: 6590	Finnisch: 7073	Kasachisch: 7575	Moldauisch: 7779	Sindhi: 8368	Türkmenisch: 8475
Assamesisch: 6583	Französisch: 7082	Kashmiri: 7583	Mongolisch: 7778	Singhalesisch: 8373	Twi: 8487
Aymara: 6589	Friesisch: 7089	Katalanisch: 6765	Nauru: 7865	Slowakisch: 8375	Ukrainisch: 8575
Baschkir: 6665	Galizisch: 7176	Ketschua: 8185	Nepalesisch: 7869	Slowenisch: 8376	Ungarisch: 7285
Baskisch: 6985	Georgisch: 7565	Kirgisisch: 7589	Niederländisch: 7876	Somalisch: 8379	Urdu: 8582
Belorussisch/ Weißrussisch: 6669	Griechisch: 6976	Koreanisch: 7579	Norwegisch: 7879	Spanisch: 6983	Uzbekisch: 8590
Bengali; Bangla: 6678	Grönländisch: 7576	Korsisch: 6779	Orija: 7982	Suaeheli: 8387	Vietnamesisch: 8673
Bhutani: 6890	Guarani: 7178	Kroatisch: 7282	Paschtu: 8083	Sundanesisch: 8385	Volapük: 8679
Bihari: 6672	Gujarati: 7185	Kurdisch: 7585	Persisch: 7065	Tadschikisch: 8471	Walisisch: 6789
Bretonisch: 6682	Hausa: 7265	Laotisch: 7679	Polnisch: 8076	Tagalog: 8476	Wolof: 8779
Bulgarisch: 6671	Hebräisch: 7387	Lateinisch: 7665	Portugiesisch: 8084	Tamil: 8465	Xhosa: 8872
Burmesisch: 7789	Hindi: 7273	Lettisch: 7686	Punjabi: 8065	Tatarisch: 8484	Yoruba: 8979
Chinesisch: 9072	Isländisch: 7383	Lingala: 7678	Rhätio-Romanisch: 8277		Zulu: 9085
	Indonesisch: 7378	Litauisch: 7684	Rumänisch: 8279		
	Interlingua: 7365		Russisch: 8285		

## Im Display des Geräts

Im Falle von Problemen beim Start oder während des Betriebs werden folgende Meldungen oder Service-Nummern im Display des Geräts angezeigt.

<b>DVD</b> □ ("□" steht für eine Nummer.)	<ul style="list-style-type: none"> <li>Fernbedienung und Gerät verwenden unterschiedliche Codes. Ändern Sie den Code an der Fernbedienung.</li> </ul>  <ul style="list-style-type: none"> <li>Halten Sie die Taste [OK] gedrückt und drücken Sie gleichzeitig die gekennzeichnete Zifferntaste mindestens 5 Sekunden. (⇒ 70)</li> </ul>
<b>GUIDE</b>	<ul style="list-style-type: none"> <li>Das Gerät lädt TV Guide Daten herunter. (⇒ 10, 71)</li> </ul>
<b>HARD ERR*</b>	<ul style="list-style-type: none"> <li>Ist das Problem nach dem Aus- und Einschalten nicht behoben, wenden Sie sich an Ihren Händler.</li> </ul>
<b>NoERAS</b>	<ul style="list-style-type: none"> <li>Sie können keine Optionen auf der Disc löschen. Die Disc ist unter Umständen beschädigt. Verwenden Sie eine neue Disc.</li> </ul>
<b>NoREAD</b>	<ul style="list-style-type: none"> <li>Die Disc ist verunreinigt oder stark zerkratzt. Mit dem Gerät kann nicht aufgenommen, wiedergegeben oder editiert werden. (⇒ 15)</li> <li>Diese Meldung wird unter Umständen am Ende der Reinigung mit dem DVD-Linsenreiniger angezeigt. Drücken Sie [▲ OPEN/CLOSE] am Gerät, um die Disc auszuwerfen. (⇒ 11)</li> </ul>
<b>NoWRIT</b>	<ul style="list-style-type: none"> <li>Die Disc kann nicht beschrieben werden. Die Disc ist unter Umständen beschädigt. Verwenden Sie eine neue Disc.</li> </ul>
<b>PLEASE WAIT*</b>	<ul style="list-style-type: none"> <li>Es ist ein Stromausfall aufgetreten oder der Netzstecker wurde bei eingeschaltetem Gerät abgetrennt. Das Gerät führt seinen Wiederherstellungsprozess aus. Das Gerät stellt seinen normalen Betriebszustand wieder her. Das Gerät ist nicht defekt. Warten Sie, bis die Meldung ausgeblendet wird.</li> </ul>
<b>PROG FULL*</b>	<ul style="list-style-type: none"> <li>Es sind bereits 32 Timer-Aufnahmevorgänge programmiert. Löschen Sie nicht benötigte Timer-Aufnahmevorgänge. (⇒ 26)</li> </ul>
<b>REMOVE</b>	<ul style="list-style-type: none"> <li>Das USB-Gerät verbraucht zuviel Strom. Ziehen Sie das USB-Gerät heraus und schalten Sie das Gerät aus.</li> </ul>
<b>SP 35:50</b> <b>LP 151h</b> "SP", "LP" und die Zahlen sind Beispiele.	<ul style="list-style-type: none"> <li>Verfügbarer Speicherplatz auf der Festplatte oder der Disc. Das Beispiel "SP 35:50" wird angezeigt, wenn weniger als 100 Stunden zur Verfügung stehen und das Beispiel "LP 151h" wird angezeigt, wenn mehr als 100 Stunden zur Verfügung stehen. "SP" und "LP" sind Aufnahmemodi, "35:50" bedeutet "35 Stunden 50 Minuten" und "151h" bedeutet "151 Stunden".</li> </ul>
<b>SW-DL</b>	<ul style="list-style-type: none"> <li>Das Gerät führt eine Aktualisierung der Software durch. (⇒ 71)</li> </ul>
<b>CAM-UP</b>	<ul style="list-style-type: none"> <li>CAM wird aktualisiert. (⇒ 72)</li> </ul>
<b>UNFORMAT*</b>	<ul style="list-style-type: none"> <li>Sie haben eine unformatierte DVD-RAM, DVD-RW, +RW, eine unbenutzte +R, +R DL oder DVD-RW (DVD-Video-Format) eingelegt, die auf einem anderen Gerät aufgenommen worden ist. Formatieren Sie die Disc, die Sie verwenden möchten. Jedoch wird der gesamte Aufnahmeinhalt der Disc gelöscht. (⇒ 62)</li> </ul>
<b>UNSUPPORT*</b>	<ul style="list-style-type: none"> <li>Sie haben eine Disc eingelegt, die das Gerät weder wiedergegeben noch bespielen kann. (⇒ 12–13)</li> <li>Sie haben versucht, mit einem nicht kompatiblen USB-Speicher zu arbeiten. (⇒ 14)</li> </ul>
<b>F74</b>	<ul style="list-style-type: none"> <li>Die HDMI-Verbindung konnte aufgrund eines Übertragungsfehlers nicht authentifiziert werden. Wenden Sie sich an Ihren Händler, bei dem Sie das Gerät erworben haben.</li> </ul>
<b>F75</b>	<ul style="list-style-type: none"> <li>Die HDMI-Verbindung konnte aufgrund eines internen Datenfehlers nicht authentifiziert werden. Wenden Sie sich an Ihren Händler, bei dem Sie das Gerät erworben haben.</li> </ul>
<b>U50</b>	<ul style="list-style-type: none"> <li>Am Antenneneingang wurde ein Kurzschluss festgestellt. Prüfen Sie Ihre Antenne.</li> </ul>
<b>U59</b>	<ul style="list-style-type: none"> <li>Das Gerät ist heiß. Das Gerät schaltet aus Sicherheitsgründen auf Bereitschaft. Warten Sie etwa 30 Minuten, bis die Meldung ausgeblendet wird. Stellen Sie das Gerät an einem gut belüfteten Platz auf. Blockieren Sie nicht den Lüfter auf der Rückseite des Geräts.</li> </ul>
<b>U61</b>	<ul style="list-style-type: none"> <li>(Wenn keine Disc eingelegt ist), wenn ein Fehlbetrieb aufgetreten ist. Dies wird angezeigt, wenn das Gerät im Rückholvorgang ist, um zum Normalbetrieb zurückzukehren. Das Gerät kann wieder in Betrieb genommen werden, sobald das Display leer ist. Wenn es weiterhin angezeigt wird, wenden Sie sich an den Händler, bei dem Sie das Gerät gekauft haben.</li> </ul>
<b>U76</b>	<ul style="list-style-type: none"> <li>HDMI kann nicht ausgegeben werden, da Sie ein Modell angeschlossen haben, das den Copyright-Schutz nicht unterstützt.</li> </ul>
<b>U80</b> <b>U81</b> <b>U99</b>	<ul style="list-style-type: none"> <li>Das Gerät funktioniert nicht einwandfrei. Drücken Sie [⏻/⏪] am Gerät, um es auf Bereitschaft zu schalten. Drücken Sie erneut [⏻/⏪] am Gerät, um es wieder einzuschalten.</li> </ul>
<b>U88</b>	<ul style="list-style-type: none"> <li>(Wenn eine Disc eingesetzt ist) Wird angezeigt, wenn während der Aufnahme, Wiedergabe oder beim Kopieren eine Unnormalität der Disc festgestellt wird. Dies wird angezeigt, wenn das Gerät im Rückholvorgang ist, um zum Normalbetrieb zurückzukehren. Das Gerät kann wieder in Betrieb genommen werden, sobald das Display leer ist. (⇒ 78) Wenn es weiterhin angezeigt wird, wenden Sie sich an den Händler, bei dem Sie das Gerät gekauft haben.</li> </ul>
<b>H□□ oder F□□</b>	<ul style="list-style-type: none"> <li>Es gibt ein Problem. (Die Service-Nummer hinter H und F hängt vom Zustand des Geräts ab.)</li> <li>Überprüfen Sie das Gerät mit der Fehlersuchliste. Wenn die Service-Nummer nicht ausgeblendet wird, verfahren Sie wie folgt: (⇒ 78–83) <ol style="list-style-type: none"> <li>Ziehen Sie das Netzkabel aus der Steckdose, warten Sie einige Sekunden, und stecken Sie es wieder ein.</li> <li>Drücken Sie [⏻/⏪], um das Gerät einzuschalten. (Das Gerät funktioniert dann wahrscheinlich wieder.)</li> </ol>                     Wenn die Service-Nummer weiter angezeigt wird, wenden Sie sich an Ihren Händler. Teilen Sie ihm die Service-Nummer mit.                 </li> </ul>
<b>X HOLD</b>	<ul style="list-style-type: none"> <li>Die HOLD-Funktion ist aktiviert. Halten Sie [OK] und [RETURN ↵] gleichzeitig gedrückt, bis "X HOLD" ausgeblendet wird. (⇒ 72)</li> </ul>

\* Die Meldungen werden abwechselnd angezeigt.

Prüfen Sie die folgenden Punkte, bevor Sie sich an den Kundendienst wenden. Falls Sie Zweifel bei einigen Prüfpunkten haben oder das Problem sich durch die in der Tabelle vorgeschlagenen Maßnahmen nicht beheben lässt, wenden Sie sich an Ihren Händler.

## Folgende Symptome sind keine Anzeichen einer Störung:

- Normale Rotationsgeräusche der Disc.
- Schwacher Empfang aufgrund atmosphärischer Bedingungen.
- Bildstörungen während des Suchlaufs.
- Kein Satellitenempfang zu bestimmten Zeiten.
- Bedienungen werden langsamer, wenn "Energiesparmodus" eingeschaltet ist.
- Gerät reagiert wegen einer minderwertigen Disc nicht auf Befehle. (Probieren Sie es mit einer Panasonic-Disc.)
- Das Gerät hat den Betrieb eingestellt, da eine der Sicherheitseinrichtungen aktiviert wurde. (Halten Sie [⏻/⏪] am Gerät 3 Sekunden lang gedrückt.)
- Wenn das Gerät ein- oder ausgeschaltet wird, könnte es zu einem unerwarteten Geräusch kommen.

## Strom

### Kein Strom. Das Gerät lässt sich nicht durch Drücken von [⏻] einschalten.

- Schließen Sie das Netzkabel richtig an eine funktionierende Steckdose an. (⇒ 6, 73)
- Das Gerät befindet sich in Bereitschaft für die gekoppelte Aufnahme mit einem externen Gerät ("EXT-L" blinkt auf den Display des Geräts, wenn [⏻] gedrückt wird). Drücken Sie [EXT LINK], um die Aufnahmebereitschaft abzuschalten. (⇒ 25)

### Das Gerät schaltet in den Bereitschaftsmodus.

- Möglicherweise wurde eine der Sicherheitsvorrichtungen des Geräts aktiviert. Drücken Sie [⏻/⏪] am Gerät, um es einzuschalten.

### Die Stromversorgung wird automatisch ausgeschaltet.

- Wenn Sie dieses Gerät mit einem HDMI-Kabel an ein "HDAVI Control"-kompatibles Fernsehgerät anschließen oder wenn Sie dieses Gerät mit einem komplett belegten 21-poligen Scart-Kabel an ein Q Link-kompatibles Fernsehgerät anschließen, wechselt dieses Gerät automatisch in den Bereitschaftsmodus, wenn der Fernseher in den Bereitschaftsmodus wechselt. (⇒ 39)

### Das Gerät schaltet sich aus, wenn der Eingang des Fernsehers gewechselt wird.

- Dies ist ein normaler Vorgang, wenn VIERA Link (HDAVI Control 4 oder aktueller) verwendet wird. Nähere Informationen erhalten Sie in der Bedienungsanleitung des TV-Gerätes.

## Anzeigen

### Die Display-Helligkeit ist verringert.

- Ändern Sie "Helligkeit der Anzeige" im Menü "Setup". (⇒ 68)

### "0:00" blinkt im Display des Geräts.

- Stellen Sie die Uhr ein. (⇒ 70)

### Die Summe aus der Länge der vorhandenen Aufnahme und der angezeigten Restzeit stimmt nicht. Die vom Gerät angezeigte Zeit stimmt nicht mit der tatsächlichen Aufnahmezeit oder der MP3- Aufnahmezeit überein.

- Angezeigte und tatsächliche Zeit stimmen möglicherweise nicht überein.
- Der verfügbare Platz auf einer DVD-RW (DVD-Video-Format) oder +RW vergrößert sich nur, wenn der zuletzt aufgenommene Titel gelöscht wird. Beim Löschen anderer Titel vergrößert sich der Platz nicht.
- Obwohl Teile auf der DVD-R, DVD-R DL, +R oder +R DL gelöscht wurden, hat sich der freie Platz auf der Disc nicht vergrößert.
- Nachdem die DVD-R, DVD-R DL, +R oder +R DL bereits 200 Mal oder mehr bespielt oder editiert wurde, benötigt die Aufnahme mehr Platz auf der Disc als es der tatsächlichen Aufnahmelänge entsprechen würde.
- Während des Suchvorgangs wird die verstrichene Spielzeit möglicherweise nicht korrekt angezeigt.

### Die Uhr stimmt nicht.

- Unter ungünstigen Empfangsbedingungen usw. funktioniert die automatische Zeitkorrekturfunktion eventuell nicht. In einem solchen Fall wird "Automatisch" automatisch auf "Aus" gesetzt. Wenn die Uhr auch nach dem Zurücksetzen auf die automatische Einstellung nicht richtig eingestellt wird, stellen Sie sie manuell ein. (⇒ 70)

### Die angezeigte Restzeit ist im Vergleich zur tatsächlichen Aufnahmezeit zu gering. (Nur bei NTSC-Aufnahme)

- Die Berechnung der angezeigten Aufnahme-/Wiedergabezeit basiert auf 29,97 Bildern in 1 Sekunde (entsprechend 0,999 Sekunden). Es tritt eine kleine Differenz zwischen der angezeigten und der tatsächlich verstrichenen Zeit auf (eine tatsächlich verstrichene Zeit von 1 Stunde kann beispielsweise mit 59 Minuten 56 Sekunden angezeigt werden). Auf die Aufnahme hat dies keinen Einfluss.

### "U88" wird angezeigt, und die Disc kann nicht ausgeworfen werden.

- Das Gerät führt den Wiederherstellungsprozess durch. Gehen Sie wie folgt vor, um die Disc auszuwerfen.
  - 1 Drücken Sie [⏻/⏪] am Gerät, um es auf Bereitschaft zu schalten. Schaltet das Gerät nicht auf Bereitschaft, halten Sie [⏻/⏪] am Gerät etwa 3 Sekunden lang gedrückt. Dadurch wird das Gerät zwangsweise auf Bereitschaft geschaltet.
  - 2 Während das Gerät ausgeschaltet ist, halten Sie [■] und [CH ^] am Gerät gleichzeitig etwa fünf Sekunden lang gedrückt. Entnehmen Sie dann die Disc.

## Fernsehbildschirm und Videobetrieb

### Nach Anschluss des Geräts verschlechtert sich der Fernsehempfang oder wird unmöglich.

- Dies kann auftreten, weil die Signale zwischen diesem Gerät und dem Fernsehgerät aufgeteilt werden. Das Problem kann durch Verwendung eines im AV-Fachhandel erhältlichen Signalverstärkers behoben werden. Falls mit einem Signalverstärker keine Verbesserung erzielt wird, wenden Sie sich an Ihren Händler.
- Es könnten keine Funksignale von der RF OUT Buchse des Geräts abgegeben werden. Wählen Sie im Menü Setup unter "RF OUT ( Antennensignal )" die Option "Ein". (⇒ 71)

### Die Informationen zum digitalen Kanal oder das Bedienfeld erscheinen nicht. Die Statusmeldungen werden nicht angezeigt.

- Wählen Sie die Zeitdauer (3–10 s), für die die "Bildschirm-Einblendungen" im Menü Setup angezeigt werden. (⇒ 68)
- Die Informationen zum digitalen Kanal erscheinen während der Wiedergabe oder Aufnahme nicht.
- Das Bedienfeld wird nur angezeigt, wenn ein Fernsehgerät angeschlossen ist, das die Funktion "HDAVI Control 2" oder eine spätere Version unterstützt. (⇒ 40)
- Analoge Ausstrahlungen unterstützen die digitale Kanalinformation nicht.

### Bestimmte DVB-C/DVB-T-Funktionen arbeiten nicht.

- Nicht alle DVB-C-/DVB-T-Funktionen wie MHP (Multimedia Home Platform) usw. werden notwendigerweise unterstützt. Es kann keine Garantie für die vorschriftsmäßige Ausführung von neu durch die Sendeanstalten eingeführte Funktionen übernommen werden.

### Der graue Hintergrund wird nicht angezeigt.

- Wählen Sie im Menü "Ein" unter "Grauer Hintergrund" die Option Setup. (⇒ 68)

### Das Bildschirmformat stimmt nicht.

- Überprüfen Sie im Menü "Setup" die Einstellung von "TV Bildschirmformat". (⇒ 69)
- Wenn Sie ein HDMI-Kabel anschließen, stellen Sie "Bildverhältnis für 4:3 Video" im Menü "Setup" auf "16:9" ein. (⇒ 69)

### Das Bildschirmformat des aufgenommenen Titels stimmt nicht.

- Stellen Sie "Aufn. für High-Speed-Kopieren" auf "Ein" und die Option "Bildverhältnis für Aufnahme" auf "4:3". (⇒ 67)
  - Programme im 16:9-Format werden in folgenden Fällen im 4:3-Format aufgenommen:
    - **[FR] [R DL] [RW(V)]** Wenn Sie im Aufnahmemodus "EP" oder "FR (Aufnahmen von mindestens 5 Stunden Länge)" aufgenommen oder kopiert haben.
    - Wenn Sie eine +R, +R DL oder +RW aufgenommen oder kopiert haben.
    - Wenn Sie mit der Option "Bildverhältnis für Aufnahme" als "4:3" (Menü "Setup") aufgenommen haben. Wenn Sie ein Programm im Bildseitenverhältnis 16:9 aufnehmen möchten, stellen Sie "Aufn. für High-Speed-Kopieren" auf "Ein", und stellen Sie "Bildverhältnis für Aufnahme" auf "16:9". (⇒ 67)
  - Ist "Bildverhältnis für Aufnahme" auf "Automatisch" eingestellt, besteht die Möglichkeit, dass die Aufzeichnung mit dem falschen Bildschirmformat erfolgt. Passen Sie bei der Aufnahme die Einstellungen des Bildschirmformats an die Sendung an. (⇒ 67)
- Unter Umständen kann der Displaymodus auf dem Fernseher eingestellt werden. Lesen Sie bitte auch die Bedienungsanleitung des Fernsehers.

## Während der Timer-Aufnahme wird das Bild nicht angezeigt.

- Eine Timer-Aufnahme ist sowohl bei ein- als auch bei ausgeschaltetem Gerät möglich. Wenn Sie überprüfen möchten, ob die Timer-Aufnahme richtig ausgeführt wird, schalten Sie das Gerät ein.

## Der Bildschirm ändert sich automatisch.

- Wenn "Bildschirmschoner" im Menü Setup auf "Ein" gestellt ist, kann am Display nach einer Inaktivität von mindestens 5 Minuten automatisch der Bildschirmschoner erscheinen. (⇒ 68) Sie kehren mit [OK] zum vorhergehenden Bildschirm zurück.

## Ausgeprägter Nachschweif bei der Videowiedergabe.

- Stellen Sie "Bildschärfe" im Menü "Video" auf "Aus". (⇒ 60)

## Eine Änderung der Bildqualität über das Bildschirmmenü "Video" zeigt offenbar keine Wirkung.

- Bei einigen Videos ist der Effekt kaum spürbar.

## Das Bild von diesem Gerät wird nicht auf dem Fernseher angezeigt. Das Bild ist verzerrt.

- Vergewissern Sie sich, dass der Fernseher an die AV1-Buchse, VIDEO OUT-Buchse oder HDMI-Buchse an diesem Gerät angeschlossen ist. (⇒ 6, 7, 73)
- Vergewissern Sie sich, dass der Eingang des Fernsehgeräts (z.B. AV 1) korrekt eingestellt ist.
- Die Einstellung "TV-System" dieses Geräts stimmt nicht mit dem Fernsehsystem der gerade wiedergegebenen Disc überein. Halten Sie im Stoppzustand [■] und [▲ OPEN/CLOSE] am Gerät mindestens 5 Sekunden lang gedrückt. Das System wechselt von PAL zu NTSC oder umgekehrt. (⇒ 69)
- Wenn dieses Gerät über ein HDMI-Kabel angeschlossen ist, verwenden Sie eine Disc, die mit dem TV-System dieses Geräts übereinstimmt.
- Wenn mehr als vier Geräte über HDMI-Kabel angeschlossen sind, wird unter Umständen kein Bild angezeigt. Reduzieren Sie die Anzahl der angeschlossenen Geräte.
- Videobilder von kopierrechtlich geschütztem DivX-Material, welches auf einem USB-Gerät gespeichert wurde, können nur über die HDMI-Ausgangsbuchse ausgegeben werden. (⇒ 36)

## Das Bild wird während der Wiedergabe verzerrt oder das Video wird nicht richtig wiedergegeben.

- Sie geben möglicherweise ein Fernsehprogramm wieder, das bei schlechtem Empfang oder ungünstigen Wetterbedingungen aufgezeichnet wurde.
- In den folgenden Situationen wird das Bild u.U. verzerrt oder der Bildschirm ist zwischen den Titeln kurz schwarz:
  - zwischen Titeln, die in unterschiedlichen Aufnahme Modi aufgezeichnet wurden.
  - zwischen Szenen, die in unterschiedlichen Bildseitenverhältnissen aufgezeichnet wurden.
  - zwischen Szenen, die mit unterschiedlichen Auflösungen aufgezeichnet wurden.
  - zwischen Kapiteln der Wiedergabeliste.

## Ton

### Kein Ton. Geringe Lautstärke. Tonverzerrungen.

#### Der gewünschte Audiotyp wird nicht wiedergegeben.

- Überprüfen Sie die Anschlüsse sowie die Einstellungen unter "Digital Audio Ausgang". Falls ein Verstärker angeschlossen ist, überprüfen Sie den Eingangsmodus am Verstärker. (⇒ 7, 68, 69, 73)
- Drücken Sie [AUDIO] zur Wahl des Tons. (⇒ 32)
- Die Ursache für den fehlenden Ton liegt möglicherweise in der Art der Erstellung der Dateien. (DivX)
- Wenn mehr als vier Geräte über HDMI-Kabel angeschlossen sind, wird unter Umständen kein Ton ausgegeben. Reduzieren Sie die Anzahl der angeschlossenen Geräte.
- Die Sound-Effekte können nicht wiedergegeben werden, wenn das Bitstream-Signal über den Ausgang HDMI AV OUT oder OPTICAL DIGITAL AUDIO OUT ausgegeben wird.
- Um den Ton über ein Gerät auszugeben, das mit einem HDMI-Kabel angeschlossen wurde, stellen Sie "Digital Audio Ausgang" im Menü "Setup" auf "HDMI und Optisch". (⇒ 69)
- Bestimmte Geräte, die über ein HDMI-Kabel mit diesem Gerät verbunden sind, können bewirken, dass der Ton verzerrt wiedergegeben wird.
- Wenn "Aufn. für High-Speed-Kopieren" auf "Ein" steht, können Sie nur entweder den Haupt- oder den Zusatzton einer zweisprachigen Sendung aufnehmen. Wenn Sie nicht beabsichtigen, den Titel auf eine DVD-R, DVD-R DL, DVD-RW (DVD-Video-Format), +R, +R DL oder +RW zu kopieren, stellen Sie "Aufn. für High-Speed-Kopieren" im Menü Setup auf "Aus". (⇒ 67)

## Der Ton kann nicht umgeschaltet werden.

- In folgenden Fällen kann der Ton nicht umgeschaltet werden:
  - Wenn das DVD-Laufwerk gewählt und eine DVD-R-, DVD-R DL, DVD-RW- (DVD-Video-Format), +R, +R DL oder +RW-Disc eingelegt ist.
  - Wenn der Aufnahmemodus auf XP und "Audiomodus für XP-Aufnahme" auf "LPCM" eingestellt ist. (⇒ 68)
  - Wenn "Aufn. für High-Speed-Kopieren" auf "Ein" eingestellt ist. (Die Standardeinstellung ist "Ein"). (⇒ 67)
- Der Verstärker ist über ein optisches Digitalkabel oder ein HDMI-Kabel angeschlossen. Sie können den Ton nicht umschalten, wenn "Dolby Digital" auf "Bitstream" gestellt ist. Stellen Sie "Dolby Digital" auf "PCM", oder schließen Sie den Verstärker über Audiokabel an. (⇒ 7, 68, 73)
- Bei einigen Discs kann der Ton aufgrund der Art, wie die Disc erstellt wurde, nicht umgeschaltet werden.

## Betrieb

### Das Fernsehgerät lässt sich nicht bedienen. Die Fernbedienung funktioniert nicht.

- Ändern Sie den Herstellercode. Einige Fernsehgeräte lassen sich auch nach dem Ändern des Codes nicht bedienen. (⇒ 72)
- Fernbedienung und Gerät verwenden unterschiedliche Codes. Ändern Sie den Code an der Fernbedienung. (⇒ 70)  
Halten Sie die [OK] gedrückt und drücken Sie gleichzeitig die gekennzeichnete Zifferntaste mindestens 5 Sekunden lang. 
- Die Batterien sind leer. Ersetzen Sie die Batterien durch neue. (⇒ 2)
- Sie halten die Fernbedienung nicht in die Richtung des Fernsteuerungssensors am Gerät. (⇒ 2)
- Farbige Glas kann die Signalübertragung behindern.
- Der Signalsensor darf keinem direkten Sonnenlicht ausgesetzt sein.
- Nach einem Batteriewechsel muss der Code der Fernbedienung unter Umständen erneut eingestellt werden. (⇒ 70)
- Nach einem Batteriewechsel muss der Herstellercode unter Umständen erneut eingestellt werden. (⇒ 72)
- Die HOLD-Funktion ist aktiviert. (⇒ 72)

### Das Gerät ist eingeschaltet, kann aber nicht bedient werden.

- Das Wiedergabelaufwerk wurde nicht richtig ausgewählt. (⇒ 18)
- Bei manchen Discs sind bestimmte Funktionen unter Umständen nicht möglich.
- Das Gerät ist heiß. (Im Display wird "U59" angezeigt.) Warten Sie, bis "U59" ausgeblendet wird.
- Möglicherweise wurde eine Sicherheitsvorrichtung des Geräts aktiviert. Setzen Sie das Gerät wie folgt zurück:
  - 1 Drücken Sie [⏻/⏪] am Gerät, um es auf Bereitschaft zu schalten. Schaltet das Gerät nicht auf Bereitschaft, halten Sie [⏻/⏪] am Gerät etwa 3 Sekunden lang gedrückt. Dadurch wird das Gerät zwangsweise auf Bereitschaft geschaltet. Oder ziehen Sie das Netzkabel ab, und schließen Sie es nach einer Minute wieder an.
  - 2 Drücken Sie [⏻/⏪] am Gerät, um es einzuschalten. Wenn das Gerät danach immer noch nicht arbeitet, wenden Sie sich an Ihren Händler.

### Die Disc kann nicht ausgeworfen werden.

- Das Gerät nimmt gerade auf.
- Das Gerät befindet sich in Bereitschaft für die gekoppelte Aufnahme mit einem externen Gerät ("EXT-L" blinkt auf den Display des Geräts, wenn [⏻] gedrückt wird). Drücken Sie [EXT LINK], um die Aufnahmebereitschaft abzuschalten. (⇒ 25)
- Das Gerät könnte ein Problem haben. Während das Gerät ausgeschaltet ist, halten Sie [■] und [CH ^] am Gerät gleichzeitig etwa fünf Sekunden lang gedrückt. Entnehmen Sie die Disc, und wenden Sie sich an Ihren Händler. Bei aktivierter HOLD-Funktion kann die oben beschriebene Bedienung nicht ausgeführt werden. HOLD-Funktion aufheben. (⇒ 72)

**Die Kanäle können nicht abgestimmt werden.**

- Überprüfen Sie die Anschlüsse. (⇒ 6, 73)

**Das Hochfahren dauert lange.**

- Schalten Sie "Energiesparmodus" im Setup Menü aus. (⇒ 70)
- In folgenden Fällen kann das Hochfahren einige Zeit dauern:
  - Sie haben eine andere Disc als eine DVD-RAM eingelegt.
  - Die Uhr ist nicht eingestellt.
  - Es gab gerade einen Stromausfall, oder das Netzkabel wurde gerade angeschlossen.
  - Wenn das Gerät mit einem HDMI-Kabel angeschlossen ist.

**Aufnehmen, Timer-Aufnahmen und Kopieren****Aufnahme nicht möglich. Kann nicht kopiert werden.**

- Aufnahme von TV-Programmen oder anderen Inhalten direkt auf Disc durch Drücken von [● REC], Timer Recording oder Flexible Recording ist nicht möglich. Nehmen Sie diese zunächst auf HDD auf und übertragen Sie sie dann auf Disc. (⇒ 22)
- Sie haben keine Disc eingelegt, oder die eingelegte Disc ist nicht bespielbar. Legen Sie eine Disc ein, die in diesem Gerät bespielt werden kann. (⇒ 12)
- Die Disc ist unformatiert. Formatieren Sie die Disc. **RAM -RW(V) +R +R DL +RW** (⇒ 62)
- Die Disc ist durch DVD Management geschützt. (⇒ 62)
- Bei einigen Programmen ist die Anzahl der möglichen Aufnahmen beschränkt (CPRM). (⇒ 85)
- Wenn der Platz nicht ausreicht und die maximale Titelzahl erreicht ist, können Sie nicht mehr aufnehmen. Löschen Sie nicht benötigte Titel, oder verwenden Sie eine neue Disc. (⇒ 21, 43, 62)
- Sie können keine Videos auf DVD-R aufnehmen, wenn Standbilder darauf gespeichert sind.
- **-R DL +R DL** In den nachfolgend aufgeführten Situationen ist kein Kopieren möglich. Löschen Sie unbenötigte Titel von der Festplatte und kopieren Sie dann. (⇒ 21, 43, 62)
  - Wenn auf der Festplatte kein ausreichender Speicherplatz zur Verfügung steht (wenn Sie Titel von der Festplatte auf eine leere Disc kopieren und gleichzeitig bereits Material für eine weitere komplette Disc aufnehmen, wird auf der Festplatte Speicherplatz von bis zu 4 Stunden im SP-Modus benötigt.)
  - Wenn die Anzahl der aufgenommenen und zu kopierenden Titel 499 übersteigt.
- Das Aufnehmen und Kopieren auf finalisierte Discs ist nicht möglich. Eine erneutes Aufnehmen und Kopieren ist jedoch nach dem Formatieren der DVD-RW möglich.
- Aufgrund einer Besonderheit der DVD-R, DVD-R DL, DVD-RW (DVD-Video-Format), +R, +R DL und +RW sind unter Umständen keine Aufnahmen mehr möglich, wenn die Disc mehr als fünfzigmal eingelegt und herausgenommen bzw. das Gerät bei eingelegter Disc ein- und ausgeschaltet wird.
- Eine mit diesem Gerät bespielte DVD-R, DVD-R DL, DVD-RW (DVD-Video-Format), +R, +R DL oder +RW kann möglicherweise nicht mit anderen Panasonic-DVD-Recordern bespielt werden.
- Das Gerät kann keine NTSC-Signale auf Discs übertragen, auf denen bereits PAL-Signale aufgenommen wurden. (Programme, die durchgängig einen der beiden Signaltypen verwenden, können hingegen auf die Festplatte aufgenommen werden.) Dieses Gerät kann keine NTSC-Signale auf Discs aufnehmen, auf denen sich bereits PAL-Signal-Aufnahmen befinden.
- Einige Ausstrahlungen sind urheberrechtlich geschützt.
- Ist "Kindersicherung" (⇒ 66) eingestellt, erscheint u.U. der Eingabebildschirm für die 4-stellige PIN. Geben Sie Ihre 4-stellige PIN mithilfe der Zifferntasten ein und drücken Sie [OK].

**Aufnahme von externen Geräten ist nicht möglich.**

- Überprüfen Sie den Anschluss. (⇒ 55, 73)
- Wählen Sie den Eingangskanal "AV2" für das angeschlossene Gerät.

**Die Timer-Aufnahme funktioniert nicht richtig.**

- Die Timer-Aufnahme wurde falsch programmiert, oder Timer-Aufnahmezeiten überschneiden sich. Ändern Sie die Programmierung. (⇒ 26)
- Die Programmierung befindet sich nicht im Standby-Modus für die Timer-Aufnahme. (Das Timer-Symbol "Ⓢ" in der Timer-Aufnahmeliste wird nicht angezeigt.) (⇒ 26)
- Stellen Sie die Uhr ein. (⇒ 70)

- Die Programminformation im TV Guide-System ist möglicherweise nicht korrekt. Es wird empfohlen die Start- und Endzeiten zu ändern, um ein paar Minuten Spielraum zu ermöglichen oder stellen Sie die "Anfangsaufnahmezeit" und die "Endaufnahmezeit" im Setup-Menü ein. (⇒ 26, 67)

**Die Timer-Aufnahme lässt sich nicht durch Drücken von [■] stoppen.**

- Bei der mit einem externen Gerät gekoppelten Timer-Aufnahme drücken Sie [EXT LINK]. ("EXT-L" wird ausgeblendet.) (⇒ 25)
- Wenn Sie unmittelbar nach dem Einschalten des Geräts mit dem Aufnehmen beginnen, wenn "Energiesparmodus" nicht eingeschaltet ist (Quick Start Modus), können Sie dann für einige Sekunden das Aufnehmen nicht anhalten.

**Das Timer-Programm verbleibt auch nach Beendigung der Aufnahme.**

- Das Timer-Programm verbleibt, wenn es auf täglich oder wöchentlich festgelegt ist.

**Ein aufgenommener Titel ist teilweise oder ganz verloren gegangen.**

- Falls es während der Aufnahme oder beim Editieren zu einem Stromausfall kommt oder der Netzstecker aus der Netzsteckdose gezogen wird, kann der Titel verloren gehen oder die Festplatte/Disc unbrauchbar werden. Sie müssen die Disc dann neu formatieren (**HDD RAM -RW(V) +RW**) oder eine neue Disc verwenden. Für verloren gegangene Aufnahmen oder unbrauchbar gewordene Discs wird kein Ersatz geleistet. (⇒ 62)

**Programmname und aufgenommener Titel stimmen nicht überein.**

- Das Programm wurde nach der Timer-Programmierung geändert, der aufgenommene Titel besitzt jedoch noch den alten Programmnamen.

**Es kann nicht im Hochgeschwindigkeitsmodus auf eine DVD-R usw. kopiert werden.**

- Stellen Sie bei Aufnahmen auf die Festplatte die Option "Aufn. für High-Speed-Kopieren" im Menü Setup auf "Ein". (Die Standardeinstellung ist "Ein".) (⇒ 67)
- In den folgenden Fällen funktioniert der Hochgeschwindigkeitsmodus unter Umständen nicht, obwohl die Titel mit "Aufn. für High-Speed-Kopieren" auf "Ein" eingestellt aufgezeichnet wurden.
  - **+R +R DL +RW** Bei Aufnahme im "EP"- oder "FR" (Aufnahmen von mindestens 5 Stunden Länge)-Modus.
  - **+R +R DL +RW** Bei Aufzeichnung im Bildverhältnis 16:9.
  - **-R -R DL -RW(V)** Bei Aufzeichnung im Bildverhältnis 16:9 unter Verwendung des "EP"- oder "FR" (Aufnahmen von mindestens 5 Stunden Länge)-Modus.
- **+R +R DL +RW** Titel, die auf einem anderen Panasonic DVD-Recorder aufgenommen worden sind, bei dem "Aufn. für High-Speed-Kopieren" auf "Ein" eingestellt war, und die dann auf die Festplatte dieses Gerätes kopiert wurden, können nicht auf +R-, +R DL- oder +RW-Discs mit Hilfe des Hochgeschwindigkeitskopierens kopiert werden.

**Das Kopieren dauert auch im Hochgeschwindigkeitsmodus relativ lange.**

- Verwenden Sie eine Hochgeschwindigkeitsaufnahme-kompatible Disc. Unter Umständen kann die maximale Geschwindigkeit aufgrund des Disc-Zustandes selbst mit Hochgeschwindigkeitsaufnahme-kompatiblen Discs nicht erreicht werden.
- Wenn viele Titel vorhanden sind, dauert das Kopieren länger.
- Wenn Sie einen anderen, nicht mit dem Aufnahmemodus EP (8Stunden) kompatiblen DVD-Recorder von Panasonic verwenden, können Sie keine Titel von mehr als sechs Stunden mit hoher Geschwindigkeit auf eine DVD-R kopieren.

**Ungewöhnlich laute Geräusche von der rotierenden DVD-R usw.**

- Beim Aufnehmen oder Hochgeschwindigkeitskopieren auf eine DVD-R, DVD-R DL, DVD-RW (DVD-Video-Format), +R, +R DL und +RW ist das Rotationsgeräusch lauter als normalerweise. Es handelt sich nicht um eine Störung.



## Wiedergabe

### Die Wiedergabe beginnt nicht, obwohl [▶] (PLAY) gedrückt wurde.

#### Die Wiedergabe startet, stoppt aber sofort wieder.

- Legen Sie die Disc richtig mit dem Etikett nach oben ein. (⇨ 15)
- Die Disc ist verschmutzt. (⇨ 15)
- Sie haben versucht, eine leere oder nicht wiedergabefähige Disc wiederzugeben. (⇨ 12–13)
- Sie haben versucht, eine +RW abzuspielen, die auf dem Gerät, das für die Aufnahme verwendet soll, finalisiert werden muss.
- Ein Titel mit Kopierschutz, welcher mit einem anderen Panasonic-DVD-Rekorder auf eine DVD-RAM aufgenommen wurde, lässt sich zwar möglicherweise auf die Festplatte des Geräts überspielen, aufgrund des Copyright-Schutzes ist eine Wiedergabe jedoch nicht möglich.
- Wenn im Modus "EP (8Stunden)" auf eine DVD-RAM aufgenommen wird, ist die Wiedergabe mit einem DVD-RAM-kompatiblen DVD-Player unter Umständen nicht möglich. Verwenden Sie in diesem Fall den Modus "EP (6Stunden)". (⇨ 67)
- Wenn es um die Wiedergabe von DivX VOD-Material geht, informieren Sie sich auf der Homepage, von der Sie das Material bezogen haben. (DivX) (⇨ 36)
- Bitte vergewissern Sie sich, dass Ihr Fernseher eingeschaltet ist. Sollte ein Menü oder eine Nachricht erscheinen, folgen Sie bitte den Instruktionen auf dem Bildschirm.
- Ist "Kindersicherung" (⇨ 66) eingestellt, erscheint u.U. der Eingabebildschirm für die 4-stellige PIN. Geben Sie Ihre 4-stellige PIN mithilfe der Zifferntasten ein und drücken Sie [OK].

### Ton und Bild setzen kurzzeitig aus.

- Zwischen Playlisten-Kapiteln kommt es zu Aussetzern.
- Zwischen Kapiteln und bei teilweise gelöschten Titeln einer finalisierten DVD-R, DVD-R DL, DVD-RW (DVD-Video-Format), +R, +R DL und +RW, die im Hochgeschwindigkeitsmodus kopiert wurde, kommt es zu Aussetzern.
- Bei Quick View kommt es an Szenenwechseln zu Aussetzern.
- **-R DL +R DL** Bei der Wiedergabe eines Titels, der auf zwei Layern aufgenommen wurde, wechselt das Gerät automatisch zwischen den Layern und gibt den Titel wie ein normales Programm wieder. Beim Layer-Wechsel können Bild und Ton jedoch kurzzeitig aussetzen. (⇨ 22)

### Eine DVD-Video-Disc kann nicht wiedergegeben werden.

- Sie haben eine Sicherungsstufe eingegeben, um die DVD-Video-Wiedergabe einzuschränken. Ändern Sie diese Einstellung. (⇨ 67)
- Vergewissern Sie sich, dass die Disc die richtige DVD-Video-Regionzahl hat und nicht defekt ist. (⇨ Hülle)

### Andere Tonspuren und Untertitel können nicht gewählt werden.

- Die Sprachen sind nicht auf der Disc aufgezeichnet.
- Vergewissern Sie sich, dass die Disc die richtige DVD-Video-Regionzahl hat und nicht defekt ist. (⇨ 18)

### Keine Untertitel.

- Die Untertitel sind nicht auf der Disc aufgezeichnet.
- Stellen Sie die Untertitel an und wählen Sie "Text" oder die Untertitelnummer. (⇨ 60)

### Der Blickwinkel kann nicht geändert werden.

- Der Blickwinkel kann nur bei Szenen geändert werden, für die verschiedene Blickwinkel aufgenommen wurden.

### Sie haben Ihr PIN vergessen. Sie wollen die Sicherungsstufe ausschalten.

- Die Sicherungsstufe wird auf die werksseitige Voreinstellung zurückgesetzt. Halten Sie am Hauptgerät [DRIVE SELECT] bei geöffnetem Disc-Fach [● REC] und [▶] gleichzeitig mindestens 5 Sekunden lang gedrückt ("INIT" erscheint auf dem Display des Hauptgerätes).

### Quick View funktioniert nicht.

- Diese Funktion ist nur bei Dolby Digital-Ton verfügbar.
- Diese Funktion ist nicht verfügbar, wenn im Modus XP oder FR aufgenommen wird.

### Zeitsprung, Manuelles Überspringen usw. funktionieren nicht.

- Diese Funktionen sind nicht für finalisierte Discs verfügbar.

- Die Zeitsprungfunktion ist nur verfügbar, wenn die "TV-System"-Einstellungen des Geräts mit denen des Titels auf der Disc übereinstimmen. (⇨ 69)

### Die Wiedergabefortsetzungsfunktion ist nicht verfügbar.

- Die auf dieser Disc gespeicherte Position wird aufgehoben, wenn
  - Sie wiederholt [■] drücken.
  - Sie das Disc-Fach öffnen.
  - **CD VCD USB** Sie das Gerät ausschalten.
- eine Aufnahme oder eine Timer-Aufnahme ausgeführt wurde.

### Das Bild einer Video-CD wird nicht richtig angezeigt.

- Wenn ein Mehrnormen-Fernsehgerät angeschlossen ist, wählen Sie für "TV-System" im Menü "Setup" die Option "NTSC". (⇨ 69)
- Wenn ein PAL-Fernsehgerät angeschlossen ist, wird der untere Bildteil während des Suchlaufs nicht korrekt angezeigt.

### Es dauert relativ lange, bis die Wiedergabe startet.

- Dies ist normal bei DivX-Videos. (DivX)

### Das Bild bleibt stehen.

- Das Bild kann stehen bleiben, wenn die DivX-Dateien größer als 4 GB sind. (DivX)

### Anfang des Titels kann nicht wiedergegeben werden.

- (Bei Anschluss über ein HDMI-Kabel an ein Fernsehgerät, das VIERA Link unterstützt)  
Wenn auf der Fernbedienung des Geräts [▶] (PLAY) gedrückt wird, könnten Sie allerdings den Anfang des wiedergegebenen Titels nicht sehen, bis das Bild im Fernseher angezeigt wird. Gehen Sie mit [◀] an den Anfang des Titels.
- Die Fortsetzungsfunktion aktiviert ist.  
Drücken Sie [OPTION], während der Bildschirm DIRECT NAVIGATOR angezeigt wird, und dann [▲, ▼] zur Auswahl von "Wiederg. vom Anfang", und drücken Sie [OK].

## Editieren

### Der verfügbare Disc-Platz wird auch nach dem Löschen eines Titels nicht größer.

- Auf einer DVD-R, DVD-R DL, +R oder +R DL vergrößert sich der verfügbare Disc-Platz nach dem Löschen nicht. (⇨ 21)
- Auf einer DVD-RW (DVD-Video-Format) und +RW vergrößert sich der Disc-Platz nur, wenn der zuletzt aufgenommene Titel gelöscht wird. Wenn andere Titel gelöscht werden, vergrößert er sich nicht.

### Das Editieren ist nicht möglich.

- Wenn kein Platz mehr verfügbar ist, können Sie unter Umständen keine Aufnahmen auf der Festplatte editieren. Löschen Sie unerwünschte Titel, um Platz freizugeben. (⇨ 21, 43, 62)
- Ist "Kindersicherung" (⇨ 66) eingestellt, erscheint u.U. der Eingabebildschirm für die 4-stellige PIN. Geben Sie Ihre 4-stellige PIN mithilfe der Zifferntasten ein und drücken Sie [OK].

### Es ist kein Formatieren möglich.

- Die Disc ist verschmutzt. Wischen Sie die Disc mit einem feuchten Tuch ab, und wischen Sie sie dann trocknen. (⇨ 15)
- Sie haben versucht, eine für dieses Gerät ungeeignete Disc zu formatieren. (⇨ 12–13)

### Es können keine Kapitel erstellt werden. Beim Ausführen der Funktion "Teile löschen" können keine Anfangs- und Endpunkte gesetzt werden.

- Wenn Sie das Gerät ausschalten oder die Disc entnehmen, schreibt es die Kapitel-Unterteilungsinformationen auf die Disc. Tritt vorher eine Stromunterbrechung auf, gehen diese Informationen verloren.
- Diese Funktionen stehen bei Standbildern nicht zur Verfügung.
- Sie können keine Punkte setzen, wenn diese zu dicht beieinander liegen. Der Endpunkt darf nicht vor dem Startpunkt liegen.

### Es können keine Kapitel gelöscht werden.

- Wenn das Kapitel zu kurz für das Löschen ist, verlängern Sie es mit der Funktion "Kapitel zusammenf." (⇨ 43)

### Kann keine Playlist (Video) erstellen.

- Sie können nicht alle Kapitel eines Titels gleichzeitig wählen, wenn der Titel auch Standbilder enthält. Wählen Sie sie einzeln.

## Musik

### Es können keine Spuren auf die Festplatte kopiert werden.

- Wenn es kopiergeschützte Spuren wie SCMS-Beschränkungen gibt, können sie nicht kopiert werden.
- Aufnahmen von CDs, die nicht dem CD-DA-Standard (CDs mit Kopierkontrolle usw.) entsprechen, können nicht gewährleistet werden.
- Bonus-Titel könnten nicht kopiert werden.

### Das ID3 Tag einer MP3 Datei wird nicht vollständig angezeigt.

- Nur der Name des Tracks (**HDD** **USB**) und der Name des Interpreten (**HDD**) können auf diesem Gerät angezeigt werden.

## Standbilder

### Der DIRECT NAVIGATOR-Bildschirm kann nicht angezeigt werden.

- Dieser Bildschirm kann nicht angezeigt werden, während mit dem Gerät aufgenommen oder kopiert wird oder während es sich in Bereitschaft für die gekoppelte Timer-Aufnahme mit einem externen Gerät befindet.

### Das Kopieren, Löschen und Einstellen des Löscheschutzes dauert sehr lange.

- Wenn viele Ordner und Dateien vorhanden sind, können diese Vorgänge einige Stunden dauern.
- Das wiederholte Kopieren oder Löschen dauert möglicherweise sehr lange. Formatieren Sie die Disc. (⇒ 62)

### Die Standbilder (JPEG) werden nicht normal wiedergegeben.

- Die auf PC editierten Bilder, wie PROGRESSIVE JPEG usw. können unter Umständen nicht wiedergegeben werden. (⇒ 14)

## USB

### Das Material auf dem USB-Speicher kann nicht gelesen werden.

- Ziehen Sie den USB-Speicher aus der USB-Schnittstelle heraus und führen Sie ihn erneut ein. Wenn das Problem dadurch nicht gelöst wird, schalten Sie das Gerät aus und danach wieder ein.
- Kontrollieren Sie, dass der USB-Speicher korrekt eingefügt wurde. (⇒ 15)
- Das Format des USB-Speichers oder seines Inhaltes ist nicht zum Gerät kompatibel. (Die Inhalte des USB-Speichers sind möglicherweise beschädigt.) (⇒ 14)
- Der USB-Speicher enthält eine Ordnerstruktur und/oder Dateierweiterungen, die nicht mit diesem Gerät kompatibel sind. (⇒ 14)
- Schalten Sie das Gerät einmal aus und wieder ein.
- USB-Speicher, die unter Verwendung eines USB-Verlängerungskabels oder eines USB-Hubs angeschlossen wurden, könnten von diesem Gerät nicht erkannt werden.
- Einige USB-Speicher können nicht mit diesem Gerät verwendet werden. (⇒ 14)
- Bei Einführung während der Wiedergabe, der Aufnahme, des Kopierens usw. könnte der USB-Speicher von diesem Gerät nicht erkannt werden.

## TV Guide

### Das TV Guide System empfängt keine Daten.

- Dieses Gerät kann den TV Guide entweder nur für die digitale Sendung oder nur für die analoge Sendung anzeigen. Die Standardeinstellung ist TV Guide für digitale Sendungen. Um den TV Guide für analoge Sendungen anzuzeigen, ändern Sie "TV Guide-Typ" im Setup-Menü. (⇒ 71)
- **Analog** Die GUIDE Plus+ Systemdaten werden mehrmals am Tag aktualisiert. Wenn Sie das Gerät zum ersten Mal anschließen, ist das GUIDE Plus+ System noch nicht bereit für den Datenempfang. Der komplette Datendownload dauert ungefähr 2 Stunden. Ja nach dem Zeitpunkt, wann Sie diese Einheit einrichten, kann es eventuell einen Tag dauern, bis Sie die Liste der Fernsehprogramme anzeigen können. (⇒ 10, 30)
- **DVB-T Analog** In dem Gebiet, in dem das GUIDE Plus+ System verfügbar ist, kontrollieren Sie, ob die richtige Postleitzahl eingegeben wurde. (⇒ 30, 71)
- Prüfen Sie, ob die TV Guide-Systemeinstellung komplett durchgeführt wurde.
- Prüfen Sie, ob die Uhr richtig eingestellt ist. (⇒ 70)
- Bei schlechter Signalqualität (Geisterbilder oder eingeschränkter Empfang) kann das TV Guide System möglicherweise keine Daten empfangen.

### "Keine Daten" wird für einige oder alle Sender angezeigt.

- **Analog** Diese Sender konnten möglicherweise nicht automatisch identifiziert werden. Wählen Sie für diese Sender im Untermenü unter "Ein" die Einstellung "Editor" und weisen Sie den richtigen Referenzsender manuell zu. (⇒ 30)
- Einige Sender werden vom TV Guide System nicht unterstützt.
- Programmieren Sie die Timer-Aufnahme manuell oder über SHOWVIEW. (⇒ 26, 29)

### Die TV Guide Informationen werden nicht richtig angezeigt.

- **Analog** Der Referenzsender wird im "Editor" nicht richtig zugewiesen. Wählen Sie den richtigen Referenzsender. (⇒ 30)
- **Analog** Programminformationen für Analogetsendungen werden nicht angezeigt, wenn Sie "TV Guide-Typ" auf "Digitale Sender" eingestellt haben. Um den TV Guide für analoge Sendungen zu benutzen, ändern Sie den "TV Guide-Typ". (⇒ 71)
- Es gab eine Programmänderung. Prüfen Sie das aktuelle Programm, z.B. auf der Website des TV Guide Systemanbieters oder des Senderanbieters.

### Die Übertragung der TV Guide Daten wurde unterbrochen.

- Das TV Guide System zeigt die bis zur Unterbrechung empfangenen Daten an.
- Die Programminformationen sind möglicherweise unvollständig.

### Die TV Guide Daten werden nicht aktualisiert.

- Das Gerät muss sich im Bereitschaftsmodus befinden, damit die Daten aktualisiert werden können. Wenn sich das Gerät im Modus EXT LINK befindet (EXT-L wird im Display angezeigt), funktioniert die Datenaktualisierung möglicherweise ebenfalls nicht.
- Stellen Sie sicher, dass die Uhrzeit wieder richtig eingestellt wird.
- **DVB-T Analog** Vergewissern Sie sich, dass "Download TV Guide in Standby" oder "Nacht Download" auf "Ein" gestellt ist. (⇒ 30, 71)

## Digitale Ausstrahlung

### **DVB-T** Digitale Ausstrahlungen können nicht empfangen werden.

- Digitale Ausstrahlungen wurden unter Umständen in Ihrer Region noch nicht gestartet.
- Die Antenne ist nicht auf den Fernsehsender ausgerichtet oder die Richtung der Antenne hat sich auf Grund starken Windes oder Erschütterungen geändert. Verständigen Sie, wenn das Problem fortbesteht, Ihren lokalen Fernsehantennen-Installateur.
- Schalten Sie "Aktive Antenne" im Menü Setup auf "Ein", wenn Sie eine Zimmerantenne verwenden. (⇒ 70)

### **DVB-T** Nach einem DVB Auto-Setup werden nur einige oder gar keine DVB-Kanäle gefunden.

- Prüfen Sie, ob Ihr Gebiet durch DVB-Übertragungen abgedeckt wird.
- Prüfen Sie, ob die Antenne und das Antennenkabel für DVB geeignet sind.  
Wenn Sie im Umkreis von 5-10 km zu DVB-Sendestationen wohnen, ist eine kombinierte VHF/UHF-Antenne angebracht. Außerhalb dieses Bereichs sorgen separate VHF- und UHF-Antennen für eine bessere Empfangsleistung. (⇒ 6)

### Das Bild wird bei einigen Kanälen regelmäßig gestört. Es erscheint die Meldung "Kein Signal".

- Störungen (bekannt unter dem Begriff Impulsgeräusche) durch elektrische Bauelemente und Haushaltsgeräte wie Lichtschalter, Kühlschränke usw. können zu Bildunterbrechungen und/oder Tonstörungen führen. Verwenden Sie zur Vermeidung von Impulsgeräuschen ein hochwertiges flexibles 4-fach geschirmtes Koaxialkabel zum Anschluss des Geräts an die Antennensteckdose. Bleibt das Problem weiterhin bestehen, wenden Sie sich bitte an Ihren örtlichen TV-Antennenfachmann oder den CATV-Anbieter.
- Korrigieren Sie den Antennenempfang mit "Manueller Suchlauf (DVB)" im Menü Setup. (⇒ 65)
- Überprüfen Sie "Signaleigenschaften". Werden "Signalqualität" oder "Signalstärke" in rot angezeigt oder wechselt die Anzeige ständig, überprüfen Sie die Antenne oder den Anschluss. Bleibt das Problem weiterhin bestehen, wenden Sie sich bitte an Ihren örtlichen TV-Antennenfachmann oder CATV-Anbieter. (⇒ 65)
- Prüfen Sie, ob die Antenne oder das Anschlusskabel für DVB ausgelegt ist.
- Überprüfen Sie die Verbindung.

### **DVB-T** Das Bild wird sehr häufig auf einem oder allen Kanälen gestört.

- Störungen in der elektrischen Atmosphäre werden durch lokale oder entfernte Blitzschläge oder starken Regen mit Wind hervorgerufen, die zu einer Störung von Bild und Ton bzw. zu vorübergehende Stummschaltung oder Verzerrung führen.
- Impulsstörungen durch ein selten benutztes elektrisches Gerät, ein vorbeifahrendes Fahrzeug oder einen Rasenmäher mit einem "störenden" Zündsystem.

### **DVB-C** Selbst nach einem "Vollständige Suche" der Kanäle in DVB Auto-Setup werden einige Kanäle nicht gefunden oder es werden keine Kanäle gefunden.

- Überprüfen Sie die Anschlüsse. (⇒ 6, 73)
- Sie können Symbolraten für das Scannen der Kanäle wie folgt festlegen:
  - 1 Starten Sie erneut die automatische Kanaleinstellung. (⇒ 64, Sendersuchlauf)
  - 2 Wählen Sie mit [▲, ▼] die Option "Digitale Kabelsender (DVB-C) & analoge Sender" oder "Digitale Kabelsender (DVB-C)", und drücken Sie [OK].
  - 3 Drücken Sie [OPTION] auf dem Bildschirm "DVB Auto-Setup".
  - 4 Drücken Sie [▲, ▼] zur Auswahl von "---- ksym/s (manuell)", geben Sie die Symbolrate über die Zifferntasten ein und bestätigen Sie mit [OK].
  - 5 Drücken Sie [OK].  
Gehen Sie dann zu Schritt 5 auf Seite 8 und führen Sie die Einstellungen zu Ende.

Setzen Sie sich bzgl. der Symbolrate mit Ihrem CATV-Anbieter in Verbindung.

## VIERA Link

### VIERA Link funktioniert nicht.

- Prüfen Sie den HDMI-Kabelanschluss. Prüfen Sie, ob im Frontdisplay "HDMI" angezeigt wird, wenn das Hauptgerät eingeschaltet wird.
- Vergewissern Sie sich, dass "VIERA Link" auf "Ein" gestellt ist. (⇒ 69)
- Überprüfen Sie am angeschlossenen Gerät die Einstellungen von "HDAVI Control".
- Manche Funktionen funktionieren möglicherweise nicht, je nach Version des "HDAVI Control" der verbundenen Ausrüstung. Dieses Gerät unterstützt die "HDAVI Control 5"-Funktionen.
- Wenn der Anschluss der über HDMI angeschlossenen Anlage geändert wurde, der Strom ausgefallen ist oder wenn der Stecker aus der Netzsteckdose gezogen wurde, kann "HDAVI Control" möglicherweise nicht funktionieren. Führen Sie in diesem Fall die folgenden Bedienungen durch.
  - 1 Wurde das HDMI-Kabel angeschlossen, als alle Geräte eingeschaltet waren, so schalten Sie den Fernseher (VIERA) erneut ein.
  - 2 Inaktivieren Sie die Fernseheinstellungen (VIERA) für die Funktion "HDAVI Control", und aktivieren Sie diese anschließend erneut. (Weitere Informationen finden Sie in der VIERA-Bedienungsanleitung.)
  - 3 Schalten Sie den VIERA-Eingang auf den HDMI-Anschluss an diesem Gerät und prüfen Sie im Bildschirm dieses Geräts, dass "HDAVI Control" ordnungsgemäß funktioniert.

### Der Betrieb dieses Geräts (Musikwiedergabe, usw.) ist unterbrochen.

- Der Betrieb dieses Geräts könnte unterbrochen werden, wenn Sie Tasten auf der TV-Fernbedienung drücken, die nicht mit VIERA Link Funktionen funktionieren.

## So setzen Sie das Gerät zurück

### So setzen Sie alle Einstellungen mit Ausnahme der Haupteinstellungen auf die werkseitigen Voreinstellungen zurück

- Wählen Sie im Menü Setup unter "Daten löschen" die Option "Ja". Alle Einstellungen, außer Spracheneinstellung, Diashow-Einstell., Uhrzeiteinstellung, Sicherungsstufen und PINs ("Sicherungsstufe" im Disc Menü und "Kindersicherung" im Sendertabelle Menü), usw. werden auf die werkseitige Voreinstellung zurückgesetzt. Die Timer-Aufnahmeprogramme werden auch gelöscht. (⇒ 71)
- Wählen Sie im Menü Setup unter "Standardeinstellungen" die Option "Ja". Alle Einstellungen, außer Abstimmungseinstellung, Uhrzeiteinstellung, Spracheinstellung, Disc-Spracheinstellung, Fernbedienungscode, Sicherungsstufen und PINs ("Sicherungsstufe" im Disc Menü und "Kindersicherung" im Sendertabelle Menü) usw. werden auf die werkseitige Voreinstellung zurückgesetzt. Auch die Timer-Aufnahmeprogramme werden gelöscht. (⇒ 71)
- Drücken und halten Sie [v CH] und [CH ^] am Hauptgerät, bis der Bildschirm für Spracheinstellung erscheint. Alle Einstellungen, außer Uhrzeiteinstellung, Fernbedienungscode, Sicherungsstufen und PINs ("Sicherungsstufe" im Disc Menü und "Kindersicherung" im Sendertabelle Menü) usw. werden auf die werkseitige Voreinstellung zurückgesetzt. Die Timer-Aufnahmeprogramme werden auch gelöscht.

### So setzen Sie die Sicherungsstufen-Einstellungen zurück

- Drücken Sie zum Auswählen des DVD-Laufwerkes bei geöffnetem Disc-Fach [DRIVE SELECT] und drücken Sie dann gleichzeitig mindestens 5 Sekunden lang [● REC] und [▶] auf dem Hauptgerät.

### So setzen Sie das Gerät zurück, wenn es den Betrieb eingestellt hat, weil eine der Sicherheitseinrichtungen aktiviert wurde

- Halten Sie [⏻/I] am Gerät 3 Sekunden lang gedrückt. (Die Einstellungen bleiben erhalten.)

## Weiteres

### Nach dem Ausführen einer Aktualisierung können Sie keine Ausstrahlungen mehr empfangen.

- Je nach dem Inhalt der Aktualisierung wurden einige Einstellungen auf die Ausgangswerte zurückgesetzt. Führen Sie diese Einstellungen erneut aus.

**Aufnahmesystem** DVD-RAM : DVD-Video-Aufnahmeformat  
 DVD-R : DVD-Video-Format  
 DVD-R DL (Dual Layer) : DVD-Video-Format  
 DVD-RW : DVD-Video-Format  
 +R  
 +R DL (Double Layer)  
 +RW

**Beispielbare Discs**  
 DVD-RAM: 2X SPEED (Ver. 2.0),  
 2-3X SPEED (Ver. 2.1), 2-5X SPEED (Ver. 2.2)  
 DVD-R: 1X SPEED (Ver. 2.0), 1-4X SPEED (Ver. 2.0),  
 1-8X SPEED (Ver. 2.0), 1-16X SPEED (Ver. 2.1)  
 DVD-R DL (Dual Layer): 2-4X SPEED (Ver. 3.0), 2-8X SPEED (Ver. 3.0)  
 DVD-RW: 1X SPEED (Ver. 1.1), 1-2X SPEED (Ver. 1.1),  
 2-4X SPEED (Ver. 1.2), 2-6X SPEED (Ver. 1.2)  
 +R: 2,4X SPEED (Ver. 1.0), 2,4-4X SPEED (Ver. 1.1),  
 2,4-8X SPEED (Ver. 1.2), 2,4-16X SPEED (Ver. 1.3)  
 +R DL: 2,4X SPEED (Ver. 1.0), 2,4-8X SPEED (Ver. 1.1)  
 +RW: 2,4X SPEED (Ver. 1.1), 2,4-4X SPEED (Ver. 1.2)

**Aufnahmezeit** Maximal 8 Stunden (mit 4,7-GB-Disc)  
 XP: Ca. 1 Stunde, SP: Ca. 2 Stunden  
 LP: Ca. 4 Stunden, EP: Ca. 6 Stunden/8 Stunden  
 Maximal Ca. 279 Stunden mit 160-GB-Festplatte  
 (EP 8 Stunden-Modus)  
 XP: Ca. 35 Stunden, SP: Ca. 70 Stunden  
 LP: Ca. 140 Stunden, EP: Ca. 209 Stunden/279 Stunden

**Wiedergabefähige Discs**  
 DVD-RAM: DVD-Video-Aufnahmeformat, JPEG  
 DVD-R : DVD-Video-Format, MP3\*1, JPEG\*1, DivX\*1  
 DVD-R DL (Dual Layer) : DVD-Video-Format,  
 MP3\*1, JPEG\*1, DivX\*1  
 DVD-RW : DVD-Video-Format, DVD-Video-Aufnahmeformat  
 +R, +R DL (Double Layer), +RW  
 DVD-Video, CD-Audio (CD-DA), Video CD, SVCD\*2  
 CD-R/CD-RW : CD-DA\*1, Video-CD\*1, SVCD\*1\*2, MP3\*1,  
 JPEG\*1, DivX\*1

**Kapazität der internen Festplatte** 160 GB

**Optische Abtastung** System mit 1 Linse, 2 Integrationseinheiten  
 (662 nm Wellenlänge für DVDs, 780 nm Wellenlänge für CDs)

## LASER-Spezifikation

Laser-Produkt der Klasse 1 (Abtastung)  
 Wellenlänge:

CD 780 nm  
 DVD 662 nm

Laser-Leistung: Keine gefährlichen Strahlung, Sicherheitsschutz

## Audio

**Aufnahmesystem:** Dolby Digital 2ch (Modus XP, SP, LP oder EP),  
 Linear-PCM (XP-Modus)

**Audioeingang:** AV1/AV2 (21-polig)  
**Eingangsspegel:** Standard: 0,5 Vrms,  
 Ganzer Bereich: 2,0 Vrms bei 1 kHz

**Eingangsimpedanz:** Über 10 kΩ

**Audioausgang:** AV1/AV2 (21-polig), Audioausgang (Cinch-Buchse)  
**Ausgangsspegel:** Standard: 0,5 Vrms,  
 Ganzer Bereich: 2,0 Vrms bei 1 kHz

**Ausgangsimpedanz:** Unter 1 kΩ

**Digitaler Audioausgang:** Optobuchse (PCM, Dolby Digital, DTS, MPEG)

**HDMI-Ausgang** 19-polig, Typ A: 1 Stck.

• Dieses Gerät unterstützt die Funktion "HDAVI Control 5".

## Video

**Videosystem:** SECAM (nur Eingang)/PAL-Farbsignal  
 NTSC-Farbsignal

**Aufnahmesystem:** MPEG2 (Hybrid VBR)

**Video-Eingang (PAL/SECAM/NTSC):** AV1/AV2 (21-polig) 1 Vss 75 Ω

**S-Video-Eingang (PAL/SECAM/NTSC):** AV2 (21-polig), 1 Vss 75 Ω

**Videoausgang (PAL/NTSC):**

AV1/AV2 (21-polig), Videoausgang (Cinch-Buchse), 1 Vss, 75 Ω

**S Video-Ausgang (PAL/NTSC):**

AV1 (21-polig), 1 Vss, 75 Ω

**RGB-Ausgang (PAL/NTSC):**

AV1 (21-polig), 0,7 Vss, 75 Ω

## Fernsehsystem

Tuner-System	Kanalbereich
PAL-B, G, H (CCIR)	VHF: E2-E12, A-H2 (Italien) UHF: 21-69 CATV: S01-S05 (S1-S3), S1-S20 (M1-U10), S21-S41
DVB-T/C (Deutschland)	VHF: 5-12 UHF: 21-69 CATV: D051 - D073, D113 - D858, S1-S20 (M1-U10) 7 MHz-Band 51 - 858 MHz

**RF Umwandlerausgang:** Nicht vorgesehen  
**Aktive Antenne Output:** 5 V geschaltet, 50 mA max.,  
 Überstromschutz.

## USB-Schnittstelle

**USB-Standard:** Typ A: 1 Stck.  
 USB 2.0 High Speed  
**Format:** FAT16, FAT32  
**Video (SD-Video)\*3**  
**Codec:** MPEG 2 (SD-Video Entertainment Video Profile)  
**Dateiformat:** SD-Video-Format-konform

## Common Interface (CI) Slot

EN 50221 Standard, 1 Slot, Typ I und II PC-Karte (ausschließlich 5 V),  
 Rückseite

## Sonstige

**Regionalcode:** # 2  
**Betriebstemperatur:** 5 °C bis 40 °C  
**Betriebsluftfeuchtigkeitsbereich:** 10 % bis 80 % relative Luftfeuchte  
 (keine Kondensation)  
**Stromversorgung:** Wechselstrom 220 bis 240 V, 50 Hz  
**Leistungsaufnahme:** Ca. 38 W  
**Abmessungen (B×H×T):** 430 mm×59 mm×286 mm  
**Gewicht:** Ca. 3,5 kg

**Leistungsaufnahme im Bereitschaftsmodus:**  
**Ungefähr 0,3 W ("Energiesparmodus" ist eingeschaltet und**  
**"RF OUT ( Antennensignal )" ist auf "Aus" gestellt.**  
**Ungefähr 16 W ("Energiesparmodus" ist nicht**  
**eingeschaltet.)**

## Hinweis

Die technischen Daten können jederzeit ohne Ankündigung  
 geändert werden.

\*1 Das Finalisieren ist für kompatible Wiedergabe erforderlich.

\*2 Entspricht IEC62107

Dieses Gerät ist nicht kompatibel mit auf dem Markt verfügbaren  
 "Chaoji Video CD", einschließlich CVD, DVCD und SVCD, die  
 nicht konform zu IEC62107 sind.

\*3 Videoaufnahmen können von der Panasonic Digitalvideokamera  
 mit Festplatte usw. auf die Festplatte oder eine DVD-RAM  
 konvertiert oder überspielt werden.  
 Die Wiedergabe ist nach der Konvertierung und Überspielung der  
 Video-Aufnahmen auf die Festplatte oder DVD-RAM möglich.

## Bitstream

Digitale Mehrkanal-Audiodaten (z.B. 5.1-Kanal) vor der Decodierung in die einzelnen Kanäle.

## CI (Common Interface)

Common Interface ist ein definierter Standard für die Einschaltung eines Zusatzes eines CAM (Conditional Access Module) in einem Digital-Fernseher/Recorder.

## CI Plus

CI Plus ist eine technische Spezifikation, die zusätzliche Sicherheit und Funktionen zu dem erprobten DVB Common Interface Standard hinzufügt, der den CI Plus kompatiblen Verbraucherelektronikgeräten, wie zum Beispiel integrierte Digital-Fernseher und Set-Top-Boxen, den Zugriff auf eine breite Palette der Pay TV Dienste über ein CI Plus CAM Stecker überall dort ermöglicht, wo die CI Plus Technologie von dem örtlichen Pay TV Provider gestützt wird.

## CPRM (Content Protection for Recordable Media)

CPRM ist der Kopierschutz von Sendungen, die nur ein einziges Mal aufgenommen werden dürfen. Solche Sendungen können nur auf CPRM-kompatiblen Recordern und Discs aufgenommen werden.

## Decoder

Ein Decoder wandelt die codierten Audiosignale der DVDs wieder in die ursprünglichen Signale um. Dieser Vorgang wird als Decodierung bezeichnet.

## Deep Colour

Das Gerät umfasst HDMI™ Deep Colour Technologie, die bei Anschluss an einen kompatiblen Fernseher eine feinere Farbabstufung (4096 Stufen) wiedergeben kann. Sie bietet Ihnen außergewöhnlich satte, naturgetreue Farben mit weichen, feinen Farbübergängen und minimalem Color Banding. [Bei einem Anschluss an Fernsehgeräte, die nicht den Deep Colour Standard unterstützen, wird eine gröbere Farbabstufung (256 Stufen) ohne Deep Colour wiedergegeben. Das Gerät stellt automatisch die für den angeschlossenen Fernseher geeignete Ausgabe ein.]

## DivX

DivX ist eine Medientechnologie, die von DivX, Inc. entwickelt wurde. DivX Media-Dateien enthalten hoch komprimierte Videos mit einer hohen Bildqualität und relativ geringen Dateigrößen.

## Dolby Digital

Ein von den Dolby Laboratories entwickeltes Codierverfahren für Digitalsignale. Dabei kann es sich nicht nur um ein (2-kanaliges) Stereo-Tonsignal, sondern auch um Mehrkanalton handeln. Das Verfahren ermöglicht die Speicherung großer Mengen von Audiodaten auf einer Disc.

Dolby Digital (2 Kanäle) ist die Grundeinstellung beim Aufnehmen mit diesem Gerät.

## Heruntermischen

Hierunter versteht man das Neuabmischen des auf einigen Discs aufgezeichneten Mehrkanaltons auf zwei Kanäle für die Stereoausgabe. Dies ist beispielsweise sinnvoll, wenn Sie den 5.1-Kanal-Ton einer DVD über die Lautsprecher eines Fernsehers ausgeben möchten. Einige Discs verhindern dies jedoch. Dieses Gerät kann dann nur die beiden Frontkanäle ausgeben.

## Laufwerk

In Bezug auf dieses Gerät handelt es sich dabei um die Festplatte (HDD) und Discs (DVD). Diese führen das Lesen und Schreiben der Daten aus.

## DTS (Digital Theater Systems)

Dieses Surround-System wird in vielen Kinos verwendet. Es bietet eine saubere Kanaltrennung und erzielt damit äußerst realistische Klangeffekte.

## Dynamikumfang

Der Dynamikumfang ist der Unterschied zwischen dem niedrigsten Pegel, der sich gerade noch vom Grundrauschen des Geräts abhebt, und dem höchsten Pegel, bei dem gerade noch keine Verzerrung auftritt. Ein Dynamikkompressor reduziert den Unterschied zwischen den niedrigsten und höchsten Pegeln der Quelle. Durch eine solche Komprimierung sind die Dialoge bei niedriger Lautstärke besser zu hören.

## Film und Video

DVD-Videos werden im Film- oder Videomodus aufgenommen. Dieses Gerät erkennt den Modus selbstständig und wählt dann die geeignete Progressive-Ausgabemethode.

Film: Aufgenommen mit 25 Bildern pro Sekunde (PAL) oder 24 Bildern pro Sekunde (NTSC). (NTSC-Discs nehmen auch 30 Bilder pro Sekunde auf.)

Im Allgemeinen für Kinofilme geeignet.

Video: Aufgenommen mit 25 Bildern/50 Feldern pro Sekunde. (PAL-Discs) oder 30 Bilder/60 Felder pro Sekunde (NTSC-Discs). Im Allgemeinen für Fernsehfilme oder Animationen geeignet.

## Finalisierung

Ein Prozess, der die Wiedergabe einer CD-R, CD-RW, DVD-R usw. auf einem für diese Speichermedien ausgelegten Gerät ermöglicht. Mit diesem Gerät können Sie eine DVD-R, DVD-R DL, DVD-RW (DVD-Video-Format), +R oder +R DL finalisieren.

Nach dem Finalisieren kann die Disc nur noch wiedergegeben und nicht mehr beschrieben oder editiert werden. Eine finalisierte DVD-RW kann erneut für die Aufnahme formatiert werden.

## Ordner

Ordner sind Bereiche auf der Festplatte oder Disc, in denen Datengruppen zusammen gespeichert werden können. Bei diesem Gerät dienen sie zum Speichern von Standbildern (JPEG) und MPEG2.

## Formatieren

Das Formatieren ist der Prozess, der das Beschreiben von Medien wie DVD-RAMs durch Aufnahmeegeräte ermöglicht. Sie können DVD-RAM, DVD-RW (nur als DVD-Videoformat), +RW, und die Festplatte oder unbenutzte +R und +RDL auf diesem Gerät formatieren.

Durch permanentes Formatieren wird der gesamte Inhalt gelöscht.

## Voll- und Halbbilder

Vollbilder sind die einzelnen Bilder, aus denen das Video besteht, das Sie auf dem Fernseher sehen. Jedes Vollbild besteht aus zwei Halbbildern.



- Da ein Vollbild im Grunde zwei Halbbilder zeigt, kann es zu Verzerrungen kommen. Die Bildqualität ist jedoch in der Regel besser.
- Ein Halbbild enthält weniger Bildinformationen und erscheint dadurch grobkörniger. Es treten jedoch keine Verzerrungen auf.

## H.264

Dies ist eine Art der Videokompression und entspricht MPEG-4 AVC. Der Anwendungsbereich von H.264 betrifft alle Formen der digitalen Videokompression von Internet-Streaming-Anwendungen mit niedriger Datenrate bis hin zu HD-Sendungen.

## Festplatte (HDD)

Ein in Computern usw. verwendeter Massenspeicher. Die Platte besitzt eine Oberfläche, die mit einer magnetischen Flüssigkeit behandelt wurde, und dreht sich. Ein Magnetkopf drehet über der Platte ermöglicht das schnelle Lesen und Schreiben großer Datenmengen.

## HDMI (High-Definition Multimedia Interface)

Im Gegensatz zu konventionellen Verbindungen überträgt sie unkomprimierte digitale Bild- und Tonsignale über ein einziges Kabel. Dieses Gerät unterstützt die High-Definition-Bildausgabe [720p (750p), 1080i (1125i), 1080p (1125p)] über HDMI AV OUT-Ausgänge. Für die Wiedergabe von High-Definition-Bildern benötigen Sie einen High-Definition-kompatiblen Fernseher.

## JPEG (Joint Photographic Experts Group)

Ein System zum Komprimieren/Decodieren von Farbstandbildern. Wenn Sie an Digitalkameras usw. JPEG als Speichersystem wählen, werden die Daten auf 1/10–1/100 ihrer ursprünglichen Größe komprimiert. JPEG hat den Vorteil, dass trotz der starken Komprimierung nur geringe Bildqualitätsverluste auftreten.

## LPCM (Linear PCM)

Hierbei handelt es sich um unkomprimierte Digitalsignale, ähnlich denen auf CDs.

## MPEG2 (Moving Picture Experts Group)

Ein Standard für effiziente Kompression und Expansion von Farb Bildern. MPEG2 ist ein Kompressionsstandard für DVD und auf Satelliten basierende Digital sendungen. Dieses Gerät verwendet zur Aufnahme von Programmen MPEG2.

Die mit einer SD-Videokamera von Panasonic usw. aufgenommenen SD-Video dateien können auf die Festplatte oder eine DVD-RAM kopiert werden.

## MP3 (MPEG Audio Layer 3)

Ein Audio-Kompressionsverfahren, das die Größe der Audiodaten auf etwa ein Zehntel reduziert, ohne dass sich die Tonqualität wesentlich verringert.

## Pan&Scan/Letterbox

DVD-Videos sind im Allgemeinen für die Wiedergabe auf einem Breitbildfernseher (Seitenverhältnis 16:9) konzipiert, so dass das Bild nicht auf einen herkömmlichen Fernseher (Seitenverhältnis 4:3) passt. Für dieses Problem gibt es die beiden Ausweichformate "Pan & Scan" und "Letterbox".

Pan & Scan: Die Seiten werden abgeschnitten, so dass das Bild den Bildschirm ausfüllt.



Letterbox: Schwarze Balken erscheinen am oberen und unteren Bildrand, das Bild selbst besitzt das Seitenverhältnis 16:9.



## Wiedergabesteuerung (PBC, Playback Control)

Bei einer Video-CD, die über eine Wiedergabesteuerung verfügt, können Sie Szenen und Informationen über Menüs auswählen. (Dieses Gerät ist mit Version 2.0 und 1.1 kompatibel.)

**Löschschutz**

Durch Aktivieren des Schreib- oder Löschschatzes können Sie ein versehentliches Löschen verhindern.

**RGB**

Dies bezieht sich auf die drei Primärfarben des Lichts, rot (R), grün (G), und blau (B) und ebenso auf die Art und Weise, wie Videos hergestellt werden, die sie verwenden. Indem das Videosignal für die Übertragung in die drei Farben geteilt wird, wird Rauschen für noch höhere Bilderqualität reduziert.

**Abtastfrequenz**

Beim Umwandeln (Encodieren) in ein Digitalsignal wird das (analoge) Tonsignal in bestimmten Zeitintervallen abgetastet. Die Anzahl der Abtastungen pro Sekunde bezeichnet man als Abtastfrequenz. Je höher die Abtastfrequenz, desto besser kann der Originalton reproduziert werden.

**Signalqualität**

Diese Anleitung dient zur Kontrolle der Antennenrichtung. Die angezeigten Ziffernwerte geben nicht die Signalstärke sondern die Qualität des Signals an (das Signal-Störungs-Verhältnis, oder "S/N"). Die Kanäle, die Sie empfangen können, werden entweder durch Witterungsbedingungen, Jahreszeiten, Uhrzeit (Tag/Nacht), Region, Länge des an die Antenne angeschlossenen Kabels, usw. beeinflusst.

**VorschauBild**

Die VorschauBilder, die in Form einer Liste angezeigt werden, dienen zur Übersicht.

**1080i**

In einem High Definition-Bild werden 1080 (1125) abwechselnde Bildzeilen in 1/50 Sekunde einmal abgetastet, um ein Halbbild zu erzeugen. Da 1080i (1125i) die Auflösung der aktuellen TV-Bilder von 480i (525i) mehr als verdoppelt, ist das Bild viel schärfer, realistischer und voller.

**1080p**

In einem High Definition-Bild werden 1080 (1125) abwechselnde Bildzeilen in 1/50 Sekunde einmal abgetastet, um ein Vollbild zu erzeugen. Da die Bildzeilen beim Vollbild im Gegensatz zum Halbbild nicht abwechselnd abgetastet werden, flimmert das Bild minimal.

**720p**

In einem High Definition-Bild werden 720 (750) abwechselnde Bildzeilen in 1/50 Sekunde einmal abgetastet, um ein Vollbild zu erzeugen. Da die Bildzeilen beim Vollbild im Gegensatz zum Halbbild nicht abwechselnd abgetastet werden, flimmert das Bild minimal.

**Benutzerinformation zur Sammlung und Entsorgung von veralteten Geräten und benutzten Batterien**

Diese Symbole auf den Produkten, Verpackungen und/oder Begleiddokumenten bedeuten, dass benutzte elektrische und elektronische Produkte und Batterien nicht in den allgemeinen Hausmüll gegeben werden sollen. Bitte bringen Sie diese alten Produkte und Batterien zur Behandlung, Aufarbeitung bzw. zum Recycling gemäß Ihrer Landesgesetzgebung und den Richtlinien 2002/96/EG und 2006/66/EG zu Ihren zuständigen Sammelpunkten. Indem Sie diese Produkte und Batterien ordnungsgemäß entsorgen, helfen Sie dabei, wertvolle Ressourcen zu schützen und eventuelle negative Auswirkungen auf die menschliche Gesundheit und die Umwelt zu vermeiden, die anderenfalls durch eine unsachgemäße Abfallbehandlung auftreten können.



Wenn Sie ausführlichere Informationen zur Sammlung und zum Recycling alter Produkte und Batterien wünschen, wenden Sie sich bitte an Ihre örtlichen Verwaltungsbehörden, Ihren Abfallentsorgungsdienstleister oder an die Verkaufseinrichtung, in der Sie die Gegenstände gekauft haben.

Gemäß Landesvorschriften können wegen nicht ordnungsgemäßer Entsorgung dieses Abfalls Strafgeelder verhängt werden.

**Für geschäftliche Nutzer in der Europäischen Union**

Wenn Sie elektrische oder elektronische Geräte entsorgen möchten, wenden Sie sich wegen genauerer Informationen bitte an Ihren Händler oder Lieferanten.

**[Informationen zur Entsorgung in Ländern außerhalb der Europäischen Union]**

Diese Symbole gelten nur innerhalb der Europäischen Union. Wenn Sie solche Gegenstände entsorgen möchten, erfragen Sie bitte bei den örtlichen Behörden oder Ihrem Händler, welches die ordnungsgemäße Entsorgungsmethode ist.

**Hinweis zum Batteriesymbol (unten zwei Symbolbeispiele):**

Dieses Symbol kann in Kombination mit einem chemischen Symbol verwendet werden. In diesem Fall erfüllt es die Anforderungen derjenigen Richtlinie, die für die betreffende Chemikalie erlassen wurde.

Cd

Hergestellt unter Lizenz von Dolby Laboratories. Dolby und das Doppel-D-Symbol sind Warenzeichen von Dolby Laboratories.
Unter Lizenz unter U.S. Patente: 5,451,942; 5,956,674; 5,974,380; 5,978,762; 6,487,535 und anderen ausgestellten und anhängigen U.S. und weltweiten Patenten hergestellt. DTS und das Symbol sind eingetragene Markenzeichen und DTS 2.0+ Digital Out und die DTS Logos sind Markenzeichen von DTS, Inc. Das Produkt umfasst die Software. © DTS, Inc. Alle Rechte vorbehalten.
Dieses Gerät verfügt über eine eingebaute Kopierschutztechnologie, die durch US-Patente und andere geistige Eigentumsrechte der Rovi Corporation geschützt ist. Gegentechnik und Zerlegen sind verboten.
HDMI, das HDMI-Logo und "High-Definition Multimedia Interface" sind Marken bzw. eingetragene Marken von HDMI Licensing LLC in den USA und anderen Ländern.
HDAVI Control™ ist ein Markenzeichen von Panasonic Corporation.
GUIDE Plus+, SHOWVIEW sind (1) eingetragene Warenzeichen oder Warenzeichen der, (2) hergestellt unter Lizenz der und (3) Bestandteil verschiedener internationaler Patente und Patentanmeldungen im Eigentum oder lizenziert von, Gemstar-TV Guide International, Inc. und/oder einer ihrer Tochtergesellschaften.
<b>GEMSTAR-TV GUIDE INTERNATIONAL, INC. UND/ODER EINE IHRER TOCHTERGESELLSCHAFTEN HAFTEN IN KEINSTER WEISE FÜR DIE GENAUIGKEIT DER PROGRAMMDATEN DES GUIDE PLUS+ SYSTEMS. AUCH KANN GEMSTAR-TV GUIDE INTERNATIONAL, INC. UND/ODER EINE IHRER TOCHTERGESELLSCHAFTEN IN KEINSTER WEISE FÜR ENSTEHENDE SCHADENSANSPRÜCHE AUS GEWINNVERLUSTEN, GESCHÄFTSVERLUSTEN ODER ANDEREN SPEZIELLEN ODER INDIREKTEN SCHÄDEN, DIE AUFGRUND DES GUIDE PLUS+ SYSTEMS ENTSTANDEN SIND, HAFTBAR GEMACHT WERDEN.</b>
Die Aufnahme und Wiedergabe von Inhalten mit diesem oder einem anderen Gerät, kann die Zustimmung des Inhabers des Urheberrechts oder vergleichbarer Rechte an diesen Inhalten erfordern. Panasonic hat insoweit keine Berechtigung und erteilt daher keine derartige Zustimmung. Panasonic ist weder verpflichtet, noch in der Lage oder bereit, eine derartige Zustimmung für den Benutzer einzuholen. Es liegt in der Verantwortung des Benutzers, sicherzustellen, dass die Nutzung dieses oder eines anderen Gerätes unter Einhaltung des in seinem Land geltenden Urheberrechts erfolgt. Der Benutzer wird auf die maßgebliche Gesetzgebung in seinem Land hingewiesen beziehungsweise an den Inhaber der Rechte an den Inhalten, die er aufzunehmen oder wiederzugeben wünscht, verwiesen.
Das "CI Plus" Logo ist ein Markenzeichen von CI Plus LLP.
Dieses Produkt enthält Software, die durch das OpenSSL Project zur Verwendung im OpenSSL Toolkit entwickelt wurde. ( <a href="http://www.openssl.org/">http://www.openssl.org/</a> )
DivX®, DivX Certified® und die dazugehörigen Logos sind eingetragene Warenzeichen von DivX, Inc. und werden unter Lizenz verwendet. DivX®, DivX Certified® and associated logos are trademarks of DivX, Inc. and are used under license.
Die MPEG Layer-3 Audio-Codier-Technologie wurde von Fraunhofer IIS and Thomson lizenziert.
"DVD Logo" ist ein Markenzeichen der DVD Format/Logo Licensing Corporation.

<b>Aktive Antenne</b> .....	8, 70	<b>Eigenschaften</b>		<b>Name</b>	
<b>Aktualisierung des Systems</b> .....	71	Musik auf Festplatte .....	34	Album (Musik) .....	47
<b>Album (Musik)</b>		Playliste .....	45, 49	Album (Standbild) .....	46
Bearbeiten .....	47	Standbild .....	38, 46	Disc .....	62
Wiedergabe .....	34	Titel .....	43	Playliste .....	45, 49
<b>Album (Standbild)</b>		<b>Einstellungen AV2</b> .....	70	Text eingeben .....	50
Bearbeiten .....	46	<b>Einstellungen des</b>		Titel .....	26, 43
Wiedergabe .....	37	<b>Digitaltonausgangs</b> .....	68, 69	Tracks .....	47
<b>Anschluss</b>		<b>Endlos-Play</b> .....	34, 60	<b>Neuer Sender</b> .....	17, 65
Antennen .....	6, 73	<b>Energiesparmodus</b> .....	70	<b>Pause Live TV</b> .....	41
Common Interface .....	6	<b>Ermöglichen der Wiedergabe von Discs</b>		VIERA .....	40
Digitaler Satelliten-Receiver .....	73	<b>auf anderen Geräten</b>		<b>Playliste</b> .....	44, 48
Fernseher .....	6, 7, 73	<b>— Finalisieren</b> .....	63	<b>Playlisten erstellen</b> .....	44, 48
HDMI .....	7	<b>Fernsteuerungscode</b> .....	70	<b>Q Link</b> .....	39
Verstärker, Receiver .....	73	<b>Finalisierung</b> .....	63, 85	<b>Quick View</b> .....	32
Videokassetten-Rekorder .....	73	<b>Formatieren</b> .....	62, 85	<b>Regulieren der Standbildqualität</b>	
<b>Audio</b>		<b>Fortsetzungsfunktion</b> .....	32	<b>(Standbildmenü)</b> .....	60
Digitale Ausstrahlung		<b>FR</b>		<b>Regulieren der Tonqualität</b>	
(DVB Multi-Audio) .....	17, 19, 60, 66	<b>(Flexible Recording-Modus)</b> .....	23, 24	<b>(Ton Menü)</b> .....	60
Wiedergabe .....	32	<b>FUNCTION MENU-Anzeige</b> .....	5, 41, 68	<b>Reinigen</b>	
<b>Audiospur</b> .....	60	<b>GUIDE Plus+</b> .....	10, 20, 30, 31	Disc .....	15
<b>Aufnahme</b> .....	19	<b>H.264</b> .....	85	Gerät .....	11
Automatische		<b>HDAVI Control</b> .....	7, 39–40, 69	Linse .....	11
Erneuerungsaufnahme .....	27	<b>HDMI</b> .....	7, 69, 85	<b>Schalten Sie auf Ton/Untertitel auf der</b>	
Bildschirmformat .....	22, 67	<b>HOLD-Funktion</b> .....	72	<b>Disc (Disc Menü)</b> .....	60
External Link .....	25	<b>Initialisieren</b> .....	71	<b>Senderliste</b> .....	16
Flexible Aufnahme .....	24	<b>JPEG</b> .....	14, 37–38, 85	<b>Sendertabelle</b>	
Hinweis .....	22	<b>Kanal</b>		Analoge Ausstrahlung .....	66
Mode .....	23	Auswahl .....	16	Digitale Ausstrahlung .....	65
Timer Recording .....	20, 26–31	Einstellung .....	65, 66	Liste der Fernseh-Empfangskanäle .....	75
TV-Direktaufnahme .....	39	<b>Kanalwahl</b> .....	16	<b>Serienaufnahme</b> .....	31
<b>Aufnahme für</b>		<b>Kapitel</b> .....	32, 42	<b>SHOWVIEW</b> .....	29
<b>Hochgeschwindigkeitskopieren</b> .....	67	<b>Kapitel erstellen</b> .....	32, 43	<b>Sicherungsstufe</b> .....	67
<b>Aufnahme teilen</b> .....	43	<b>Kapitelerstellung</b> .....	42, 67	<b>Signalbedingung</b> .....	65
<b>Auto-Standby</b> .....	71	<b>Kindersicherung</b> .....	66	<b>Smart Card</b> .....	6
<b>Bearbeiten</b>		<b>Kopieren</b>		<b>Sprachauswahl</b>	
Kapitel .....	42	Musik .....	58	Audiospur .....	60, 67
Musik auf Festplatte .....	47	SD-Video .....	55	Bildschirmanzeige .....	68
Playliste .....	45, 49	Standbild .....	56	Codeliste .....	76
Standbild .....	46	Titel/Playliste (Video) .....	51	Disc-Menü .....	67
Titel .....	42	<b>Kopieren (Playliste)</b> .....	45, 49	Untertitel .....	60, 67
<b>Bildschirmanzeige</b>		<b>LPCM</b> .....	68, 85	<b>Standbild</b>	
Sprachauswahl .....	68	<b>Löschen</b>		Bearbeiten .....	46
<b>Bildschirmformat</b> .....	8	Album (Musik) .....	47	Kopieren .....	56
<b>Bildschirmschoner</b> .....	68	Album (Standbild) .....	46	Wiedergabe .....	37
<b>Blickwinkel</b> .....	60	Alle Titel .....	62	<b>Teile löschen</b> .....	43
<b>CI Plus</b> .....	10, 72, 85	Kapitel .....	43, 45	<b>TV Guide-Typ</b> .....	71
<b>Common Interface</b> .....	6, 70	Playliste .....	45, 49	<b>TV Guide-System</b> .....	10, 20, 27, 31
<b>CPRM</b> .....	85	Standbild .....	46, 49	<b>TV System (PAL/NTSC)</b> .....	69
<b>Diashow</b> .....	37, 38, 49	Titel .....	43	<b>Uhreinstellung</b> .....	70
<b>Digitale Ausstrahlung</b>		Tracks .....	47	<b>Untertitel</b>	
Aktualisierung des Systems .....	71	<b>Löschschutz</b>		Digitale Ausstrahlung	
Aufnahme .....	19	Album (Standbild) .....	46	(DVB-Untertitel) .....	17, 19, 61, 66
Digitale Kanalinformation .....	17	Disc .....	62	Disc .....	60, 67
DVB-Untertitel .....	17, 19, 61, 66	Standbild .....	46	<b>USB</b>	
DVB Multi-Audio .....	17, 19, 60, 66	Titel .....	43	Einsetzen .....	15
Neuer Sender .....	17, 65	<b>Manuelles Überspringen</b> .....	32	Kopieren (Musik) .....	58
Signalbedingung .....	65	<b>Menu</b>		Kopieren (SD-Video) .....	55
Timer .....	20	DivX .....	35–36	Kopieren (Standbild) .....	56, 57
Wählen Sie den Kanal .....	16	Musik .....	36	Unterstützte Formate .....	14
<b>DIRECT NAVIGATOR</b> .....	33, 37, 42, 46	Setup .....	64	Wiedergabe .....	35
<b>Discs</b> .....	12–13	<b>Menü Setup</b> .....	64	<b>Videotext</b> .....	16
<b>Display</b>		<b>Mit externem Gerät gekoppelte</b>		<b>VIERA Link</b> .....	7, 39–40, 69
Digitale Kanalinformation .....	17	<b>Timer-Aufnahmen (Digitaler Satelliten-</b>		<b>Vorschau wechseln</b> .....	43
Statusmeldungen .....	61	<b>Receiver) — EXT LINK</b> .....	25, 70	<b>Zeitsprung</b> .....	32
<b>DivX</b> .....	14, 35–36, 85	<b>Mode</b>			
<b>DVB Multi-Audio</b>		Aufnahme .....	23		
Audiowahl .....	17, 60	Standbild-Modus .....	67		
Aufnahme mit gewähltem Audio .....	19	<b>Musik</b> .....	14		
<b>DVB-Untertitel</b>		Kopieren .....	58		
Aufnahme mit Untertitel .....	19	Wiedergabe .....	34, 36		
Auswahl des Untertitels .....	17, 61	<b>Musik auf Festplatte</b>			
Untertitel anzeigen .....	16	Bearbeiten .....	47		
		Kopieren .....	58		
		Wiedergabe .....	34		

Umweltfreundlich gedruckt auf chlorfrei gebleichtem Papier.

Pursuant to the directive 2004/108/EC, article 9(2)  
Panasonic Testing Centre  
Panasonic Marketing Europe GmbH  
Winsbergring 15, 22525 Hamburg, Germany

**Panasonic Corporation**  
**Web Site:** <http://panasonic.net>

© Panasonic Corporation 2010



\*VQT3C70\*



Ge  
**VQT3C70**  
F1210MT0