

# Panasonic®

## Pokyny k obsluze a instalační pokyny Pračka (Domácí použití)

Model č.

**NA - 140VG3**

**NA - 168VG3**

**NA - 148VG3**



Čtěte před použitím	02
<b>BEZPEČNOSTNÍ UPOZORNĚNÍ</b>	<b>04</b>
Pokyny k praní	12
Volitelné funkce	20
Údržba	22
Řešení problémů	25
Pokyny k instalaci	30

Děkujeme vám, že jste zakoupili tento výrobek.

- Pro optimální výkon a bezpečnost si pečlivě přečtěte tyto pokyny.
- Před zapojením, provozem nebo nastavením tohoto spotřebiče si přečtěte celý návod. Tento návod uchovejte pro budoucí nahlédnutí.

**ČESKY**

# Chraňte životní prostředí

## Likvidace obalu

Obalový materiál slouží k ochraně pračky před poškozením během přepravy a je zcela recyklovatelný. Bližší informace týkající se recyklace vám poskytnou orgány místní správy.

## Likvidace použité elektrického a elektronického zařízení

Informace pro uživatele k likvidaci elektrických a elektronických zařízení (domácnosti)



Tento symbol na produktech anebo v průvodních dokumentech znamená, že použité elektrické a elektronické výrobky nesmí být přidány do běžného komunálního odpadu.

Ke správné likvidaci, obnově a recyklaci doručte tyto výrobky na určená sběrná místa, kde budou přijata zdarma. Alternativně v některých zemích můžete vrátit své výrobky místnímu prodejci při koupi ekvivalentního nového produktu.

Správnou likvidací tohoto produktu pomůžete zachovat cenné přírodní zdroje a napomáháte prevenci potenciálních negativních dopadů na životní prostředí a lidské zdraví, což by mohly být důsledky nesprávné likvidace odpadů. Další podrobnosti si vyžádejte od místního úřadu nebo nejbližšího sběrného místa.

Při nesprávné likvidaci tohoto druhu odpadu mohou být v souladu s národními předpisy uděleny pokuty.

## Informace k likvidaci v ostatních zemích mimo Evropskou unii

Tento symbol je platný jen v Evropské unii.

Chcete-li tento výrobek zlikvidovat, vyžádejte si potřebné informace o správném způsobu likvidace od místních úřadů nebo od svého prodejce.

## Ekologické praní prádla (“Eco-friendly”)

- Pro každý program dodržujte doporučený objem náplně.
- V závislosti na objemu náplně pračka automaticky zvolí délku praní zvoleného programu.
- Předpírku používejte pouze u silně zašpiněného prádla.
- Šetřete elektrickou energii a místo programu 90°C Cotton (Bavlna 90°C) používejte program 60°C Cotton Eco (Bavlna – Eko 60°C), při kterém budou obvyklé skvrny také odstraněny.
- U lehce ušpiněného prádla použijte program 15°C Wash (Praní 15°C) namísto programu 40°C Quick 50 (Rychlé 50), uspoříte tím více energie.

## Množství pracího prostředku

- S ohledem na tvrdost vody dodržujte správné dávkování pracího prostředku, které je uvedeno na obalu.
- Upravte množství pracího prostředku také dle míry zašpinění prádla.

## Při použití bubnové sušičky

Úspory energie také dosáhnete volbou správné rychlosti odstředování, vybranou podle pokynů uvedených pro bubnovou pračku.

Tento výrobek odpovídá směrnicím 2006/95/EC a 2004/108/EC.

2 - Čtěte před použitím

## Čtěte před použitím

Chraňte životní prostředí . . . . .	2
BEZPEČNOSTNÍ UPOZORNĚNÍ. . . . .	4
Kontrola pračky . . . . .	6
Vaše pračka . . . . .	6
Příslušenství . . . . .	6
Před praním. . . . .	7
Kontrola před použitím . . . . .	7
Před prvním použitím . . . . .	7
Příprava prádla . . . . .	7
Použití tlačítek . . . . .	8
Odjištění dvířek . . . . .	9
Přidání pracího prostředku a dalších přípravků . . . . .	10
Příhrádka pro prací prášek . . . . .	10
Příhrádka pro aviváž . . . . .	11
Předpírací příhrádka . . . . .	11

## Pokyny k praní

Praní . . . . .	12
Nastavení praní . . . . .	12
Požadovaná doba . . . . .	13
Nastavení akustické signalizace . . . . .	13
Změna nastavení během praní . . . . .	13
Volba programu . . . . .	14
Podrobný popis programů . . . . .	16
Praní jemného prádla . . . . .	18
Programy Wool (Vlna), Silk/Lingerie (Hedvábí/Spodní prádlo) a Delicates (Jemné) . . . . .	18
Náplně jemného prádla . . . . .	18
Tipy pro praní jemného prádla . . . . .	18
Praní ložního prádla a venkovního oblečení . . . . .	19
Program Bedding (Ložní prádlo) . . . . .	19
Vkládání ložního prádla do bubnu . . . . .	19
Program Outdoor (Venkovní) . . . . .	19
Volitelné funkce . . . . .	20
Jednotlivé funkce praní . . . . .	20
Volitelné funkce . . . . .	20
Přednastavení časovače . . . . .	21
Dětská bezpečnostní pojistka . . . . .	21

## Údržba

Údržba . . . . .	22
Čištění vnějšího povrchu pračky . . . . .	22
Čištění bubnu . . . . .	22
Čištění zásuvky na prací prostředky . . . . .	22
Čištění těsnění dvířek a okénka pračky . . . . .	23
Čištění odtokového filtru . . . . .	23
Čištění filtru uzavíracího ventilu . . . . .	24
Ochrana před zamrznutím přírodní hadice . . . . .	24

## Řešení problémů

Seznam poruch . . . . .	25
Zobrazení chyby . . . . .	29

## Pokyny k instalaci

Volba správného místa . . . . .	30
Přenášení pračky . . . . .	30
Správné místo pro pračku . . . . .	30
Instalace vestavěné pračky . . . . .	31
Přemístění a instalace . . . . .	32
Odstranění kotevních šroubů . . . . .	32
Přemístění pračky . . . . .	32
Vyrovnání pračky . . . . .	33
Připojení hadice a elektrického napájení . . . . .	34
Délky hadic a kabelů . . . . .	34
Přírodní hadice . . . . .	34
Vypouštěcí hadice . . . . .	35
Připojení k elektrické síti . . . . .	35
Kontrola po instalaci . . . . .	36
Kontrolní seznam instalace . . . . .	36
Zkušební chod po instalaci . . . . .	37
Spotřeba elektrické energie a vody . . . . .	38
Technické údaje . . . . .	39

# BEZPEČNOSTNÍ UPOZORNĚNÍ

Přečtěte si a dodržujte tato bezpečnostní opatření.



## VAROVÁNÍ

**Popis okolností, které mohou vést ke smrti nebo vážnému zranění.**

### Všeobecné použití

- Tento přístroj není navržen pro používání osobami (včetně dětí) se sníženými psychickými, smyslovými nebo mentálními schopnostmi, nebo s nedostatkem zkušeností a znalostí, bez dozoru nebo pokynů o použití přístroje osobou, zodpovídající za jejich bezpečnost.
- Děti by měly být pod dohledem, aby se zabránilo tomu, že si budou hrát s pračkou.
- Do blízkosti spotřebiče NEUMISŤUJTE lavici nebo židli. Děti by mohly dosáhnout na ovládací panel nebo vylézt na pračku.
- Pokud nebudete pračku po delší dobu používat, např. z důvodu dovolené, zastavte přívod vody do pračky. Je to zvláště důležité v případě, když okolo pračky není zabudován odvodní kanál. Zůstane-li přívod vody otevřený, vzrůstající tlak vody může způsobit únik vody.
- Pračku NEINSTALUJTE na místa, která jsou vystavena vlhkosti nebo rozmarům počasí. Pokud tak učiníte, hrozí nebezpečí poškození nebo opotřebení zařízení, úrazu elektrickým proudem či vzniku požáru.
- Na žádné části pračky NENALÉVEJTE přímo vodu. Hrozí nebezpečí poškození, úrazu elektrickým proudem či vzniku požáru.

- Zdroje zapálení, např. svíčky nebo cigarety, udržujte z dosahu pračky. Mohou způsobit požár nebo poškození spotřebiče.
- Z dosahu spotřebiče udržujte také hořlavé látky, např. petrol, ředidlo, alkohol nebo oděvy nasáklé těmito látkami. Mohou vést k explozi nebo vzniku požáru.

### Zdroj napájení a kabel

- Při čištění pračky odpojte hlavní přívod energie.
- Zkontrolujte, zda není poškozen napájecí kabel a zástrčka. Pokud je napájecí kabel poškozen, je nutné jej z bezpečnostních důvodů nechat vyměnit výrobcem, servisním střediskem nebo kvalifikovaným technikem.
- Nepoužívejte žádný adaptér zásuvky ani prodlužovací kabel. Mohou se přehřát a způsobit požár. Používejte nezávislou domovní elektrickou zásuvku pro střídavý proud 220 V až 240 V. Pokud si nejste jisti, obraťte se na kvalifikovaného elektrikáře.
- UJISTĚTE SE, že je zástrčka zcela zastrčena do zásuvky. V případě, že zástrčka není zcela zastrčena, její volné zapojení může způsobit přehřátí, které může vést ke vzniku požáru nebo úrazu elektrickým proudem.
- NEDOTÝKEJTE SE napájecího kabelu ani zástrčky vlhkými rukama. Hrozí úraz elektrickým proudem.
- Při odpojování napájecí kabel uchopte za zástrčku, NIKOLI za kabel. Taháním za kabel se vystavujete riziku úrazu elektrickým proudem nebo vzniku požáru.

## 4 - Čtěte před použitím

# BEZPEČNOSTNÍ UPOZORNĚNÍ

## Předcházení zranění

- Instalaci pračky svěřte prodejci nebo servisnímu technikovi. Výrobce neodpovídá za jakékoli vzniklé nehody nebo škody pokud instalace, zkušební chod nebo kontrola pračky neproběhla podle pokynů popsanych v tomto návodu.
- Pračku NEDEMONTUJTE, NEOPRAVUJTE ani nijak NEUPRAVUJTE. Pračka se může poškodit, a tím způsobit požár nebo zranění. Je-li nutné provést opravu, obraťte se na nejbližší Středisko služeb zákazníkům.
- NEDOTÝKEJTE se prádla v pračce, dokud se její buben zcela nezastaví. Hrozí nebezpečí poranění. Udržujte děti mimo dosah.



## UPOZORNĚNÍ

**Popis okolností, které mohou způsobit vážné zranění nebo škody na majetku.**

### Všeobecné použití

- Dříve než budete používat pračku, otevřete kohoutek a zkontrolujte hadici a přípojky, zda nedochází k úniku vody. Nesprávné připojení může vést k úniku vody.
- Musí být použita nová hadicová sada dodávaná k pračce, starou hadicovou sadu opětovně nepoužívejte.
- Tato pračka je vhodná pouze pro textilie označené štítkem praní v pračce.
- Nepřipojujte k přívodu horké vody. Pračka pracuje POUZE se studenou vodou.
- Do pračky NEPŘIDÁVEJTE pesticidy, laky na vlasy nebo deodoranty.

- Na pračku nebo do její blízkosti neumísťujte žádné elektrické přístroje, např. televizi, rádio nebo nabíječku baterií.
- Do pračky NEDÁVEJTE příliš mnoho prádla ani pracího prostředku. Může dojít k poškození spotřebiče.
- Před instalací pračky je nutné ODŠROUBOVAT kotevní šrouby dodaným klíčem nebo podobným nástrojem. Kotevní šrouby se používají při přepravě pračky. Pokud se šrouby neodšroubují, způsobí při odstředování silné vibrace.

## Předcházení zranění

- Na pračku NESPLHEJTE. Můžete se zranit nebo poškodit spotřebič.
- Při otevírání a zavírání dvířek udržujte prsty z dosahu pantu dvířek.
- NESTRKEJTE ruce (nebo nechráněné nohy) pod běžící pračku.
- Před praním zkontrolujte prádlo, příp. vyjměte veškeré předměty, jako jsou hřebíky, kolíčky, mince, spony, kovové dráty atd. Mohou poškodit prádlo nebo pračku.
- Pračku NEPOUŽÍVEJTE pro praní nepromokavých povlaků nebo oděvů. Mohou způsobit vibrace nebo se pračka během odstředování může poškodit, což může vést ke zranění, poškození pračky nebo k úniku vody.
- BUĎTE OPATRNÍ při vypouštění horké vody nebo pracího prostředku z bubnu.
- DBEJTE NA TO, aby se prádlo při zavírání nezachytilo do dvířek. V takovém případě může začít unikat voda nebo se může poškodit prádlo.

*Čtěte před použitím - 5*

# Kontrola pračky

## Vaše pračka

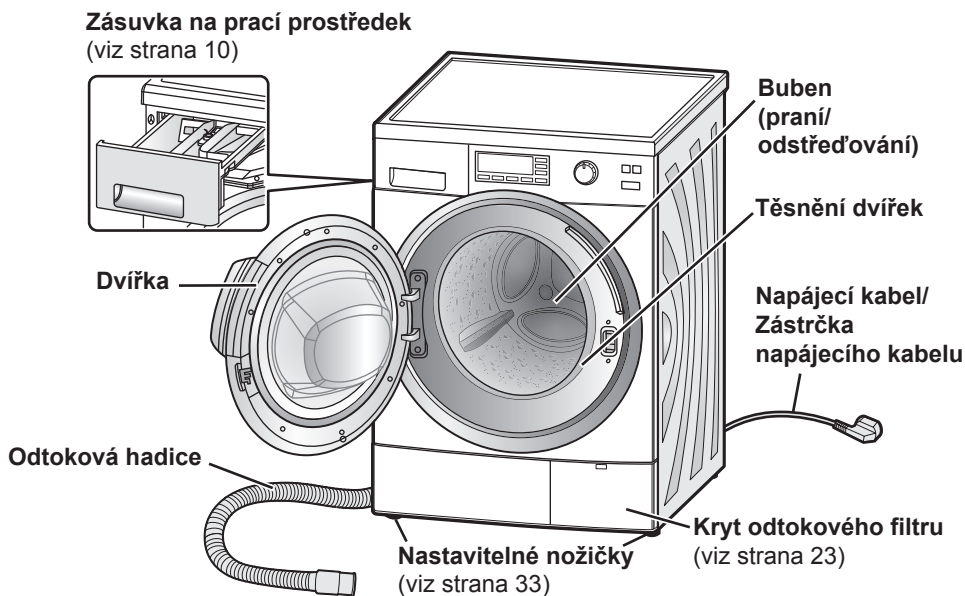

### Upozornění

**Pokud pračka běží, napájecí kabel NEOHÝBEJTE.**

### Příslušenství

Ujistěte se, že jsou k pračce dodána všechna příslušenství.

#### Koleno (viz strana 35)

K upevnění odtokové hadice



#### Klíč (viz strana 32-33)

Konec A je určen k nastavení nožek. Konec B je určen pro kotevní šrouby.



#### Krytka (x4) (viz strana 32-33)

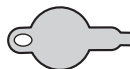

#### Přívodní hadice (viz strana 34)

Jedna z těchto hadic je dodána k pračce.

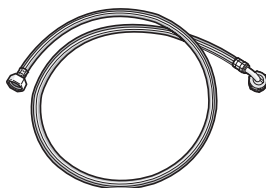

Standardní hadice

Hadice s uzavíracím ventilem

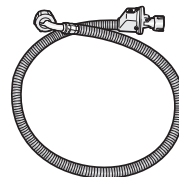

## 6 - Čtěte před použitím

# Před praním

## Kontrola před použitím

Před prvním zkušebním provozem nebo pokud pračku nepoužíváte po delší dobu, proveďte následující:

1. Zajistěte přívodní hadici.
2. Otevřete vodovodní kohoutek.
3. Připojte zařízení k elektrické síti.
4. Ujistěte se, že je přívodní hadice napojena k výtoku.

Pro více podrobností viz strana 35.

## Před prvním použitím

Standardním nastavením je program Cotton (Bavlna) 40°C. Poprvé spusťte pračku bez jakéhokoli pracího prostředku a prádla, aby se vypláchly veškeré zbytky nebo vlhkost.

### Poznámka

Za účelem kontroly je před expedicí výrobcem do pračky načerpána voda. Z tohoto důvodu se v pračce mohou objevit kapky vody nebo sražená pára. Nejedná se o závadu.

## Příprava prádla

### Roztřídění prádla

- Čtěte nášivky, které vám pomohou prádlo roztřídit do různých dávek.
- Prádlo roztřídte podle barvy, typu látky a míry zašpinění. To vám pomůže vybrat správný program a teplotu pro každé praní.
- Oděvy s nestálými barvami je nutné prát odděleně. Denim perte odděleně.

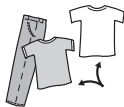

- Podprsenky s drátěnými výstuhami, punčochové kalhoty, krajkové oblečení a malé součásti oblečení je nutné prát v síťce na praní, aby se tak předešlo jejich poškození nebo přímo poškození pračky.



### Skvrny

Na skvrny použijte odpovídající odstraňovač skvrn. Nečistoty a pevnou špínu nejprve lehce vyperte ručně.

### Kontrola oblečení

- U oděvů zkontrolujte obsah kapes, zda neobsahují předměty, které mohou oděv nebo pračku poškodit.

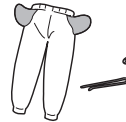

- Svažte volné šňůrky na oblečení a zapněte zipy. Tyto kusy oděvu obraťte naruby. Pokud tak neučiníte, oděvy se mohou poškodit.

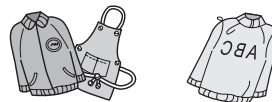

- Před praním odstraňte vlasy, zvířecí chlupy, písek a další podobné zachycené materiály.



Čtěte před použitím - 7



# Použití tlačítek

Model NA-168VG3

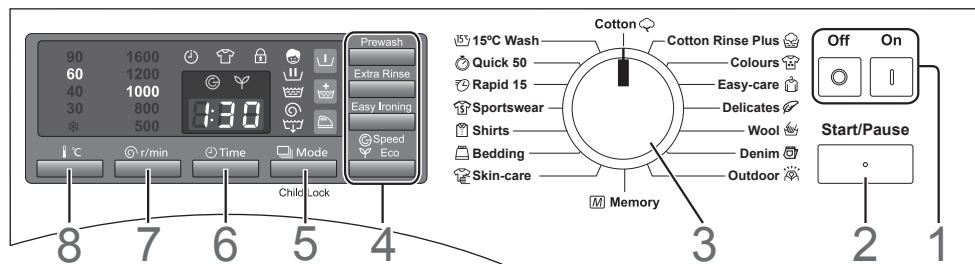

## 1. Vypínač

- Je-li pračka zapnutá a do 10 minut nebylo stisknuto tlačítko START, pračka se automaticky vypne.
- Po vypnutí pračky se po dobu 3 sekund zobrazí níže uvedené zobrazení. Pračku nelze znovu zapnout, dokud zobrazení nezhasne.



## 2. Start/Pause button (Start/Pauza tlačítko)

Stisknutím tohoto tlačítka lze spustit nebo pozastavit program praní.

## 3. Otočný volič programu

Použijte jej k volbě nejvhodnějšího programu pro vložené prádlo. (Viz strana 14-15.)

## 4. Tlačítko volitelných funkcí

Stisknutím tohoto tlačítka přidáte další vhodné funkce k programu praní. (Viz strana 20-21.)

## 5. Mode/Child Lock button (Tlačítko Režim/Dětský zámek)

- Použijte k volbě dalších funkcí pro každý program, jako např. máchání, odstředování nebo u funkce pouze odčerpání. (Viz strana 20.)
- Stisknutím a podržením tohoto tlačítka nastavíte dětskou bezpečnostní pojistku. Dveře a ovládací prvky budou blokovány. (Viz strana 21.)

## 6. Time button (Tlačítko Čas)

Stisknutím tohoto tlačítka přednastavíte dobu, kdy má být praní dokončeno. (Viz strana 21.)

## 7. Tlačítko odstředování

Stiskněte toto tlačítko, abyste viděli rychlost odstředování (ot./min.) nebo u vybraných programů zvolte vlastní rychlost odstředování. (Maximální rychlost odstředování u modelu NA-140VG3 a NA-148VG3 je 1400 ot./min. U modelu NA-168VG3 je to 1600 ot./min.)

## 8. Tlačítko teploty





Stiskněte toto tlačítko pro volbu teploty vody v rozsahu od studené až do 90°C. Při praní bílého prádla, bavlny nebo ušpiněného prádla můžete zvolit vyšší teplotu.

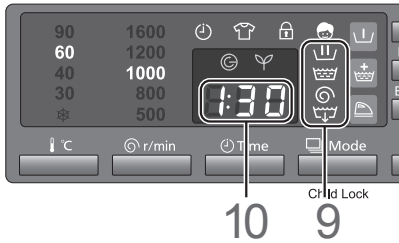

Displej modelu NA-168VG3



## 9. Indikátor procesu

- Tento indikátor zobrazuje aktuální etapu programu. Etapy se skládají z praní , máchání , odstředování  a vypouštění .
- Světlo zhasne po skončení praní.

## 10. Ukazatel zbývajících času

- Tento ukazatel zobrazuje přibližný čas do skončení programu. Např. „1:18“ znamená 1 hodinu a 18 minut.
- Čas se vypočítá z hmotnosti prádla při spuštění praní. Symbol  během vážení bliká.

## Odjištění dvířek

Při provozu jsou dvířka automaticky zajištěna, zobrazený symbol  indikuje zajištění dvířek. Dvířka při zajištění nebo odjištění cvaknou.

### Poznámka

- Jsou-li dvířka zajištěna a pračku vypnete, případně dojde-li k výpadku elektrické energie, dvířka zůstanou tak dlouho zajištěna, dokud není obnoven přívod elektrické energie.
- Tato funkce se liší od dětské bezpečnostní pojistky. (Viz strana 21.)

## Během provozu stiskněte tlačítko Start pro odjištění dveří.

Po 1 minutě poté, co se bublen přestane otáčet, se dvířka automaticky odjistí. Pokud se dvířka neotevírají, přejděte na stranu 25.

### Upozornění

**Je-li třeba dvířka otevřít uprostřed programu, ujistěte se, že voda z bubnu nevyteče na podlahu.**

Z dvířek a otvoru dvířek může kapat voda a pěna. V tomto případě je nutné k jejich zachycení použít ručník.

# Přidání pracího prostředku a dalších přípravků

Vytáhněte zásuvku na prací prostředek a do správných přihrádek přidejte prací prostředek a aviváž. Zkontrolujte, zda je prostředek určen pro automatickou pračku.

## Upozornění

**Pračku NEPOUŽÍVEJTE, je-li zásuvka na prací prostředek vyjmuta.**

Voda může začít vytékat.

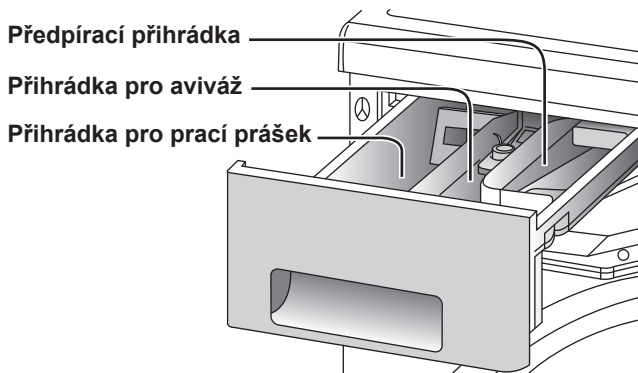

## Přihrádka pro prací prášek

Do této přihrádky lze přidat následující prostředky a přísady:

- Prací prostředek
- Prostředek na změkčení vody
- Odstraňovač skvrn
- Prostředek na čištění bubny nebo bělidlo

Pokud při praní u této zásuvky používáte více prostředků, přidávejte je v následujícím pořadí:

1. Prací prostředek
2. Prostředek na změkčení vody
3. Odstraňovač skvrn

## Prací prostředek

Používejte pouze prací prostředky určené pro plně automatické pračky. Používejte málo pěnivé prací prostředky.

## Upozornění

**Jestliže pokyny na obalu uvádí, že prostředek je nutné vložit do bubny, nevkládejte jej do zásuvky na prací prostředek.**

Tyto prací prostředky nemusí dobře téci a mohou zůstat v zásuvce na prací prostředek.

## 1. Tekutý prací prostředek

### Poznámka

NEPOUŽÍVEJTE tekutý prací prostředek pro programy Přepírka. Během předpírky může vytéci.

Na prací program Wool (Vlna) použijte jemný tekutý prostředek.

## 2. Prací prášek

Prací prostředek se dostane do bubny, jakmile jej voda spláchne ze zásuvky. Jestliže zapomenete přidat prací prostředek, stisknutím tlačítka Mode (Režim), spusťte funkci Drain only (Pouze odčerpání).

10 - Čtěte před použitím

## Přidání pracího prostředku a dalších přípravků

Poté přidejte prací prostředek a spusťte program znovu.

Usazení pracího prášku v zásuvce zamezíte následovně:

- Vnitřní část zásuvky vysušte utěrkou.
- Při sypání prášku se ujistěte, že není hrudkovitý, v opačném případě může časem dojít k ucpaní.

### Množství pracího prostředku

Množství pracího prostředku, které budete potřebovat, závisí na následujících okolnostech:

- Na míře znečištění prádla
- Na množství prádla
- Na tvrdosti vody

Tvorba pěny se liší v závislosti na množství používaného pracího prostředku, na míře ušpinění prádla a také na teplotě a tvrdosti vody.

### Prostředek na změkčení vody

Jestliže žijete v oblasti s tvrdou vodou (celková tvrdost 1,3 mmol/l nebo vyšší), doporučujeme ke změkčení vody používat přípravek na změkčení. Informace o tvrdosti vody vám poskytne místní dodavatel pitné vody.

Používání přípravku na změkčení vody pomůže snížit množství pracího prostředku potřebného pro každé praní a zabrání usazování vodního kamene, který může přístroj poškodit.

### Příhrádka pro aviváž

Do této zásuvky lze přidat následující přípravky:

- Aviváž
- Škrob

### Aviváž

Před zahájením praní použijte aviváž, která zabraňuje vzniku statické elektřiny. Pračka ji automaticky přidá do posledního máchání.

Koncentrované aviváže před přidáním rozředte. Do příhrádky přidejte max. 130 ml, aby nedošlo k přetečení.



Nepoužitou aviváž po dokončení praní spláchněte vodou nebo vyfťete navlhčenou utěrkou. Jestliže se nalepí na stěny příhrádky, zásuvku vytáhněte a očistěte. (Viz strana 22.)

### Škrob

Chcete-li škrob použít, jednoduše jej přidejte do příhrádky vyhrazené pro aviváž. Škrob bude automaticky přidán do posledního máchacího cyklu. Dbejte na to, aby jeho množství nepřekročilo označení MAX.

Jestliže se škrob obtížně nalévá, nepatrně jej před přidáním do příhrádky aviváže rozředte vodou.

### Poznámka

Po používání škrobu vyčistěte příhrádku, zvláště pak víčko příhrádky pro aviváž (viz strana 22). Po ukončení škrobení můžete buben očistit od zbytků škrobu spuštěním programu Rapid 15 (Zrychlení 15) BEZ pracího prostředku.

### Předpírací příhrádka

#### Prací prostředek pro předpírku

Kdykoli použijete program s funkcí Prewash (Předpírka), tuto příhrádku vždy naplňte pracím prostředkem pro předpírku.

*Čtěte před použitím - 11*

# Praní

## Nastavení praní

Model NA-168VG3

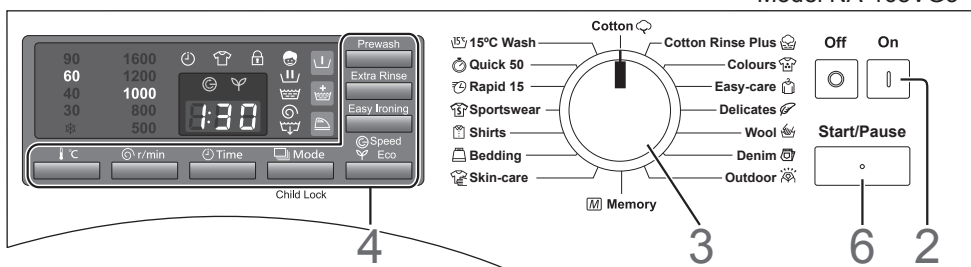

### 1. Otevřete dvířka a vložte prádlo do bubnu.

Informace o přípravě a třídění prádla naleznete na straně 7, 14 a 15.

#### Upozornění

- Ujistěte se, že se do dvířek nezachytilo žádné prádlo.
- Buben **NEPŘETĚŽUJTE**.  
Může dojít k nadměrným vibracím nebo poškození pračky.

### 2. Zavřete dvířka a stiskněte tlačítko On (Zap.).

### 3. V libovolném směru nastavte voličem prací program.

Zobrazí se doba praní.

#### Program Memory (Paměť)

Na základě výchozích nastavení programu Cotton (Bavlna) lze sestavit vlastní program. Vyberte program Memory (Paměť) a upravte další nastavení, poté spusťte program. Později můžete kdykoli spustit tento přednastavený program jednoduchým spuštěním programu Memory (Paměť).

#### Program 15°C Wash (Praní 15°C)

Tímto programem lze dosáhnout praním při nízké teplotě 15°C stejného účinku jako při programu 40°C (vyjma mastných nečistot).

Jestliže vyberete praní při 15°C Wash (Praní 15°C), na displeji teploty se rozbliká symbol

## 12 - Pokyny k praní

### Program Cotton Rinse Plus (Bavlna-Extra máchání)

Tento program má lepší výkon máchání než u programu Cotton (Bavlna).

### 4. Výběr volitelných funkcí.

- Volba procesu (Viz strana 20.)
  - Volitelné funkce (Viz strana 20-21.)
  - Teplota (Viz strana 8.)
  - Rychlost odstředování (Viz strana 8.)
- Další informace o dostupných funkcích a nastaveních každého programu naleznete na straně 16-17.

### 5. Do zásuvky na prací prostředek přidejte prací prostředek.

(Viz strana 10-11.)

### 6. Stiskněte tlačítko Start.

Zahájí se napouštění vody.

Po spuštění pračka prádlo zvaží. Po uplynutí 5 sekund se zobrazí nová doba praní. Pokud vyberete program Wool/Silk (Vlna/Hedvábi), Bedding (Ložní prádlo), Sportswear (Sportovní oblečení), Rapid 15 (Zrychlení 15) nebo Shirt (Košile), prádlo není váženo.



**Po dokončení programu se rozezní akustická signalizace a automaticky se odjistí dveře.**

## Upozornění

**Po praní při vysoké teplotě buďte opatrní, abyste se při manipulaci s prádlem nebo dotykem o buben nespálili.**

## Poznámka

- V případě, že během základního programu není z prádla odstraněn všechen prací prostředek, použijte funkci Extra Rinse (Extra máchání).
- Při velké zátěži u funkcí Eco (Ekonomický) a Speed (Rychle) se může prádlo přilepit uvnitř na buben. Toto je běžné.

- Vyměňte prádlo z pračky a podle potřeby je upravte do původního tvaru. Prádlo neponechávejte po ukončení programu příliš dlouho v pračce, neboť se může zbarvit.

## Požadovaná doba

Délka praní závisí na zvoleném programu a teplotě.

- Skutečná doba se může nepatrně lišit od uvedené.
- Zobrazená doba zahrnuje čas potřebný k napuštění a vypuštění vody, a proto závisí na tlaku vody, stavu odtoku vody a množství prádla.
- Změnou funkcí v průběhu programu se může změnit také uvedený čas.
- Doba se může prodloužit, pokud prádlo v bubnu není rovnoměrně rozloženo.

## Nastavení akustické signalizace

Akustickou signalizaci lze po dokončení programu vypnout.









1. **Stiskněte současně tlačítka Start a On (Zap.).**
2. **Uvolněte tlačítko On (Zap.) a tlačítko Start držte stále sepnuté po dobu 3 sekund. Nastavení akustické signalizace se vypne po zaznění pípnutí.**  
Pokud chcete nastavení resetovat, opakujte kroky 1 a 2. Nastavení akustické signalizace se zapne po zaznění dvou pípnutí.

## Změna nastavení během praní

Po zahájení praní již nelze změnit program, teplotu a přednastavený čas.

- Pokud se rozhodnete změnit program nebo nastavení teploty, pračku vypněte a poté opět zapněte.
- Pokud se rozhodnete změnit nastavení máchání nebo odstředování během praní, stiskněte po načerpání vody tlačítko Pause (Pauza).
- Během praní můžete změnit rychlost odstředování, funkce Extra Rinse (Extra máchání) a Easy Ironing (Snadné žehlení).
- Po dokončení praní nelze nastavení měnit.

## Volba programu

Program	Popis	140VG3 Max. náplň	148VG3 168VG3 Max. náplň
 <b>Cotton (Bavlna)</b>	Denní praní prádla z bavlny, lnu a bavlněné směsi. (Např. trička, spodní prádlo, ručníky, ubrusy)	10 kg	8 kg
 <b>Cotton Rinse Plus (Bavlna-Extra máchání)</b>	Praní trvá déle, ale máchání je důkladnější než u programu Cotton (Bavlna).	10 kg	8 kg
 <b>Easy-care (Snadná péče)</b>	Jemná péče o prádlo z bavlny, lnu a syntetických materiálů.	5 kg	4 kg
 <b>Delicates (Jemné)</b>	Jemné praní prádla ze syntetického vlákna, textilie, saténu, krajky atd.	5 kg	4 kg
 <b>Wool (Vlna)</b>	Jemné ruční praní prádla z vlny, vlny určené pro praní v pračce a vlněného směsného materiálu.	2 kg	2 kg
 <b>Silk/Lingerie (Hedvábí/Spodní prádlo)</b>	Spodní prádlo a prádlo z hedvábí určené pro praní. Pere jemněji než program Wool (Vlna).	2 kg	—
 <b>Quick 50 (Rychlé 50)</b>	Vypere lehce ušpiněné prádlo během 50 minut.	5 kg	4 kg
 <b>Rapid 15 (Zrychlení 15)</b>	Vypere lehce zašpiněné prádlo do 15 minut.	2 kg	2 kg
 <b>Colours (Barevné)</b>	Oddělené praní barevného bavlněného prádla a barevného prádla z bavlněné směsi.	5 kg	4 kg









## Volba programu

Program	Popis	140VG3 Max. náplň	148VG3 168VG3 Max. náplň
 <b>Mixed (Smíšené)</b>	Určeno pro prádlo ze směsových tkanin, např. bavlny, lnu a syntetických materiálů.	10 kg	—
 <b>15°C Wash (Praní 15°C)</b>	Určeno pro lehce zašpiněné bavlněné a směsové lněné prádlo.	5 kg	4 kg
 <b>Memory (Paměť)</b>	Základem programu je program Cotton (Bavlna) doplněný o vybrané volitelné funkce a nastavení.	10 kg	8 kg
 <b>Baby-care (Dětská péče)</b>	Určeno pro dětské prádlo.	5 kg	—
 <b>Skin-care (Péče o pokožku)</b>	Určeno pro prádlo, které má být jemné k pokožce, např. spodní prádlo, povlečení, ručníky a dětské oblečení. Prádlo je práno postříkem a důkladně mácháno.	—	4 kg
 <b>Shirts (Košile)</b>	Určeno pro košile a halenky.	2 kg	2 kg
 <b>Sportswear (Sportovní oblečení)</b>	Určeno pro syntetické sportovní oblečení.	3 kg	3 kg
 <b>Bedding (Ložní prádlo)</b>	Určeno pro objemné prádlo, např. přikrývky, závěsy a přehozy na postel.	3 kg	3 kg
 <b>Outdoor (Venkovní)</b>	Určeno pro venkovní oblečení ze syntetických materiálů a nepromokavé oblečení.	—	3 kg
 <b>Denim</b>	Používá se praní postříkem, aby se zabránilo blednutí džínoviny.	—	2 kg

*Pokyny k praní - 15*



## Podrobný popis programů

Program	Dostupný program		Automatické nastavení				
	140VG3	148VG3 168VG3	Teplota	Počet máchání	Rychlost odstředování	Přibližná	
						140VG3	
 Cotton (Bavlna)	✓	✓	40°C	2	1200	1:09 - 2:04	
 Cotton Rinse Plus (Bavlna-Extra máchání)	✓	✓	40°C	2	1200	1:22 - 2:12	
 Easy-care (Snadná péče)	✓	✓	40°C	2	800	1:01 - 1:31	
 Delicates (Jemné)	✓	✓	40°C	2	800	0:55 - 1:00	
 Wool (Vlna)	✓	✓	30°C	3	500	0:40	
 Silk/Lingerie (Hedvábí/Spodní prádlo)	✓	—	30°C	3	500	0:40	
 Quick 50 (Rychlé 50)	✓	✓	40°C	2	1200	0:46 - 0:49	
 Rapid 15 (Zrychlení 15)	✓	✓	30°C	1	800	0:15	
 Colours (Barevné)	✓	✓	40°C	2	1200	0:58 - 1:23	
 Mixed (Smíšené)	✓	—	40°C	2	1200	1:09 - 1:44	
 15°C Wash (Praní 15°C)	✓	✓	❄	2	1200	1:14 - 1:29	
 Memory (Paměť)	✓	✓	—	—	—	—	
 Baby-care (Dětská péče)	✓	—	40°C	3	1200	1:29 - 2:04	
 Skin-care (Péče o pokožku)	—	✓	40°C	3	1200	—	
 Shirts (Košile)	✓	✓	40°C	2	500	1:08	
 Sportswear (Sportovní oblečení)	✓	✓	40°C	2	800	1:30	
 Bedding (Ložní prádlo)	✓	✓	30°C	2	800	1:02	
 Outdoor (Venkovní)	—	✓	30°C	3	800	—	
 Denim	—	✓	30°C	2	800	—	

16 - Pokyny k praní

## Podrobný popis programů

délka praní	Ruční nastavení			Volitelné funkce			
	Teplota	Rychlost odstředování		Eco Speed (Eko Rychlost)	Extra Rinse (Extra máchání)	Prewash (Předpírka)	Easy Ironing (Snadné žehlení)
		168VG3	140VG3 148VG3				
1:09 - 1:49	Studená - 90°C	500 - 1600	500 - 1400	✓	✓	✓	✓
1:22 - 1:57	Studená - 90°C	500 - 1600	500 - 1400	✓	✓	✓	✓
1:01 - 1:21	Studená - 60°C	500 - 1200	500 - 1200	✓	✓	✓	✓
0:55 - 1:00	Studená - 40°C	500 - 800	500 - 800	—	✓	✓	✓
0:40	Studená - 40°C	500	500	—	✓	—	—
—	Studená - 40°C	—	500	—	✓	—	—
0:46 - 0:49	Studená - 60°C	500 - 1600	500 - 1400	—	✓	✓	✓
0:15	Studená - 30°C	500 - 800	500 - 800	—	—	—	—
0:58 - 1:13	Studená - 40°C	500 - 1600	500 - 1400	✓	✓	✓	✓
—	Studená - 40°C	—	500 - 1400	✓	✓	✓	✓
1:14 - 1:29	Studená	500 - 1600	500 - 1400	—	✓	✓	✓
—	Studená - 90°C	500 - 1600	500 - 1400	✓	✓	✓	✓
—	Studená - 90°C	—	500 - 1200	✓	✓	✓	✓
1:29 - 1:49	Studená - 90°C	500 - 1200	500 - 1200	✓	✓	✓	✓
1:08	Studená - 60°C	500 - 800	500 - 800	✓	✓	✓	✓
1:30	Studená - 40°C	500 - 1200	500 - 1200	✓	✓	✓	✓
1:02	Studená - 40°C	500 - 800	500 - 800	—	✓	—	✓
1:48	Studená - 40°C	800	800	✓	✓	✓	—
0:55	Studená - 40°C	500 - 1200	500 - 1200	✓	✓	✓	✓

*Pokyny k praní - 17*

## Praní jemného prádla

### Programy Wool (Vlna), Silk/Lingerie (Hedvábí/Spodní prádlo) a Delicates (Jemné)

Při těchto programech se bubn kolébá jemně.

Více informací o pokynech k praní naleznete na stranách 12-13.

### Náplně jemného prádla

- Program Wool (Vlna): 2 kg a méně
- Program Delicates (Jemné): 5 kg a méně (140VG3), 4 kg a méně (148VG3 a 168VG3)
- Program Silk/Lingerie (Hedvábí/Spodní prádlo): 2 kg a méně

### Přibližná hmotnost

- Vlněný svetr: 400 g



- Hedvábná halenka: 200 g



- Kalhoty: 400 g



### Tipy pro praní jemného prádla

#### Vkládání prádla do bubnu

Každý kus prádla položte na předchozí.

#### Prací prostředek

- Na vlněné prádlo používejte jemný tekutý prací prostředek. Ostatní prací prostředky mohou oděvy poškodit.

- U programů Wool (Vlna), Delicates (Jemné) a Silk/Lingerie (Hedvábí/Spodní prádlo) bude pravděpodobně třeba použít funkci Extra Rinse (Extra máchání), aby se z prádla odstranil přebytečný prací prostředek. (Viz strana 20.)

### Sušení prádla

- Bílé nebo světle barevné oblečení, vlněné a nylonové prádlo nevěste v blízkosti tepelného zdroje nebo na slunce.
- Po vyprání lehce zmačkané vlněné nebo nylonové oděvy rozložte a před zavěšením do stínu je narovnejte do původního tvaru. Tímto krokem si také ušetříte žehlení.
- Vlněné prádlo pověste tak, aby nedocházelo k záhybům nebo pomačkání nebo je rozprostřete.

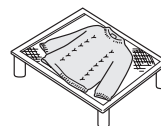
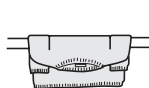

- Košile, halenky a kalhoty pověste na ramínko. Okolo ramínka můžete namotat ručník, kterým vytvarujete oblast ramenou, aby se zachoval tvar po usušení.



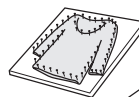

### Pokud se prádlo při praní srazí

V takovém případě oděv rozložte do původní velikosti na žehlicí prkno. Zajistěte špendlíky správný tvar a velikost. Poté pomocí žehličky nechte na tento oděv působit páru a posléze nechte prádlo vyschnout.



# Praní ložního prádla a venkovního oblečení

## Program Bedding (Ložní prádlo)

- Ujistěte se, že štítek s pokyny pro praní na každém kusu prádla uvádí buď symbol praní nebo ruční praní (  ,  ).
- Perte vždy pouze jednu přikrývku.

### Pratelné

- Přikrývka ze 100% syntetického vlákna – až 3 kg
- Futon ze 100% syntetického vlákna a přikrývka ze 100% bavlny – až 1,5 kg (velikost jednolůžka)
- Pověšení
- Přehozy
- Prostěradla ze 100% syntetického vlákna

### Nepratelné

- Přikrývky ze 100% vlny
- Silně vycpané přikrývky
- Elektrické přikrývky (včetně obalu)

## Vkládání ložního prádla do bubnu

### 1. Složte přikrývky nebo přehozy na čtvrtinu jejich původní velikosti.

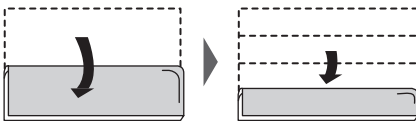

### 2. Vložte přikrývku nebo přehoz do bubnu.

Před vložením do bubnu je složte.

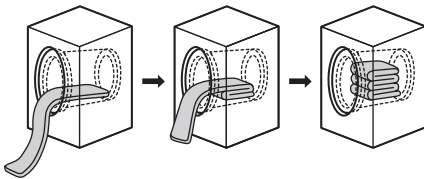

Oba konce přikrývky musí směřovat dovnitř bubnu.

### Upozornění



**Přikrývku nebo přehoz NESMOTÁVEJTE do koule, ani je neskládejte nahodile.**

Mohou se vyskytnout nadměrné vibrace, které mohou prádlo nebo pračku poškodit.

### Poznámka

Nepoužívejte na přehoz síťky. Zabraňují důkladnému odštěďování.

## Program Outdoor (Venkovní)

Ujistěte se, že štítek s pokyny pro praní na každém kusu prádla uvádí buď symbol praní nebo ruční praní či symbol označující, že se nesmí chemicky čistit (  ,  ,  ).

### Pratelné

Venkovní oblečení ze syntetického vlákna, např. nepromokavý oděv, bundy a kalhoty – až 3 kg

### Nepratelné

- Oblečení s bavlněnou podšívkou nebo vycpávkami, či peřiny
- Spací pytle a obaly ze syntetického vlákna

### Poznámka

- Před praním zavřete zipy a zapněte knoflíky.
- Neperte samostatně oblečení v síťce na praní, protože náplň může být nevyvážená, a proto se nevypere důkladně.
- Vodoodpudivé úpravy mohou časem přijít o svou funkci. Voděodolnost obnovíte vyžehlením oděvu při nízké teplotě, sušením v sušičce nebo nanesením běžně dostupných voděodolných přípravků. Pokud používáte voděodolné přípravky, dbejte pokynů uvedených na výrobku nebo instrukcí na oděvu.
- Po procesu odštěďení nepromokavého oblečení doporučujeme položit před pračku ručníky, aby se zachytila případná voda, která z něj může vytéct.

*Pokyny k praní - 19*

## Volitelné funkce

### Jednotlivé funkce praní

#### (Volba procesu)

Můžete vybrat jeden proces nebo jej zkombinovat s několika procesy výběrem jednotlivých funkcí praní.

#### Poznámka

Jednotlivé funkce nelze vybrat pro program Rapid 15 (Zrychlení 15).

#### Funkci vyberete stisknutím tlačítka

Mode (Režim)  .

Funkce	Popis
Rinse only (Pouze máchání) 	Máchání vypraného prádla (Voda z máchání zůstává v bubnu)
Spin only (Pouze odstředování) 	Odstředování vypraného prádla
Wash – Rinse (Praní – máchání) 	Praní a máchání prádla (Voda z máchání zůstává v bubnu)
Rinse – Spin (Máchání – odstředování) 	Máchání a odstředování vypraného prádla do sucha
Drain only (Pouze odčerpání) 	Odčerpání vody z bubnu

- Kdykoli spustíte pračku, displej blikáním potvrzuje, že tato funkce právě probíhá.
- Pokud zůstala voda v bubnu, funkce Spin only (Pouze odstředování), Rinse only (Pouze máchání) a funkce Rinse - Spin (Máchání - odstředování) začínají odčerpáním vody z bubnu.

### Volitelné funkce





V závislosti na programu lze kombinovat různé volitelné funkce.

#### Poznámka

Některé volitelné funkce nelze vybrat k určitým programům. (Viz strany 16-17.)

Pokud zvolíte nevhodnou funkci, ozve se signalizace chyby.

Stiskněte jedno nebo více tlačítek funkcí , které chcete kombinovat.

Funkce	Popis
Eco (Eko) 	Praní spotřebuje méně energie a vody, ale potrvá déle.
Speed (Rychlost) 	Doba praní je kratší než u základních programů, vhodné pro lehce ušpiněné prádlo.
Extra Rinse (Extra máchání) 	Důkladnější máchání prádla s přidáním dalšího cyklu máchání.
Prewash (Předpírka) 	Předepírá silně ušpiněné prádlo.
Easy Ironing (Snadné žehlení) 	- Uspadňuje žehlení jemnějším odstředováním prádla (při 800 ot./min. nebo nižších). - Po dokončení praní se prádlo po dobu 30 minut nebo do doby otevření dvířek přerušované pohybuje. - Tento způsob omezí pomačkání a pomůže rozmotat zapletené prádlo.

## 20 - Pokyny k praní

## Volitelné funkce

V průběhu praní můžete aktivovat nebo deaktivovat funkce Extra Rinse (Extra máchání) a Easy Ironing (Snadné žehlení), ale nelze tak učinit po jejich ukončení. Některé volitelné funkce nelze vybrat k určitým programům. (Viz strany 16-17.)

### Přednastavení časovače

Časový spínač pračky lze použít k nastavení času, kdy má být ukončeno praní.

- Nelze přednastavit programy Wool (Vlna) a Silk/Lingerie (Hedvábí/Spodní prádlo).
- V závislosti na typu prádla, teplotě, přívodu vody a stavu odtoku může pračka ukončit praní dříve nebo později než v předem nastavený čas.

#### Poznámka

Používáte-li funkci odloženého startu, **NEPOUŽÍVEJTE** obtížně rozpustné prací prostředky, neboť do spuštění praní mohou ztvrdnout a posléze obtížně vytékat.

### Nastavení časovače

Neustále držte tlačítko Time (Čas) stisknuté, dokud se nezobrazí požadovaný čas.

### Změna nastaveného času

1. **Stiskněte tlačítko Off (Vyp.) a poté stiskněte tlačítko On (Zap.).**
2. **Zvolte požadovaný program a volitelné funkce.**
3. **Nastavte časovač.**

### Zrušení nastaveného času

Stiskněte tlačítko Off (Vypnuto). (Zruší se všechna nastavení.)



### Kontrola přednastaveného času

Stiskněte tlačítko Time (Čas).

### Dětská bezpečnostní pojistka

Dětská bezpečnostní pojistka má zabránit dětem, aby nevlezly do bubnu pračky, kde by mohly uvíznout. Tato funkce udržuje dvířka bezpečně zavřená a zajištěná, dokonce i když se pračka nepoužívá. Blokuje také ovládací tlačítka.

### Aktivace a deaktivace dětské bezpečnostní pojistky

1. **Zapněte pračku.**
2. **Stiskněte a podržte tlačítko Mode (Režim) nejméně po dobu 5 sekund.** Svítící symboly   potvrzují, že je dětská bezpečnostní pojistka aktivní.
3. **Chcete-li tuto funkci deaktivovat, opět podržte tlačítko režimu po dobu 5 sekund (nevšímejte si prosím tří akustických signalizací a držte tlačítko stisknuté, dokud nedojde k odblokování)**

## Údržba

### Čištění vnějšího povrchu pračky

Vnější povrch pračky čistěte měkkou utěrkou navlhčenou jemným saponátem, např. přípravkem na mytí nádobí nebo mýdlovým roztokem.

#### Výstraha

- Na pračku **NESTRÍKEJTE vodu**.
- K čištění **nepoužívejte krémové přípravky na nádobí, ředidla ani jiné prostředky s obsahem alkoholu nebo petroleje**.

### Čištění bubny

Pokud v pračce používáte studenou vodu, mohou se uvnitř bubny usazovat bakterie, které jsou zdrojem zápachu. Chcete-li tomuto problému předejít, spusťte jednou za měsíc program 90°C Cotton (Bavlna 90°C). (Pokud používáte odstraňovač vodního kamene, řiďte se pokyny výrobce.)

#### Upozornění

**Viry a bakterie se při teplotě 40°C neodstraní. Patogeny se mohou šířit smícháním oblečení a tím přenášet nemoci.**

Patogeny se ničí při teplotách od 60°C. Nicméně je zbytečné používat teplotu vody až 90°C.

#### Poznámka

Při čištění do pračky **NEVKLÁDEJTE prádlo ani prací prostředky**.

Pokud používáte prostředek na čištění bubny nebo bělidlo, přidejte je do zásuvky na prací prostředek před začátkem praní. Vhodné množství prostředku je 30 ml. (Viz strana 10-11.)

### Čištění zásuvky na prací prostředky

Jestliže není zásuvka pravidelně čistěna, velmi rychle se usadí zbytky pracího prostředku.

Zbytky prostředků mohou vytvořit nánosy.

1. **Vytáhněte zásuvku na prací prostředek.**

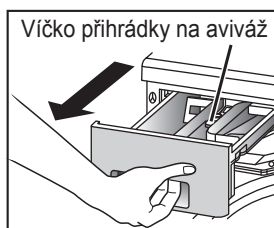

2. **Vyměňte zásuvku na prací prostředky, zvedněte ji a současně ji vytáhněte.**

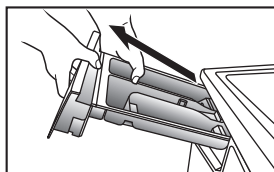

3. **Prsty stiskněte záchytku vedle přední části víčka na aviváž, poté nadzvedněte a současně vytáhněte ze zásuvky na prací prostředek.**

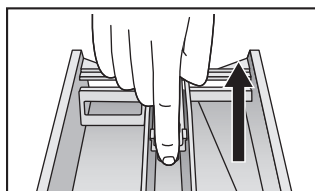

4. **Ze zásuvky vymyjte vodou starý prací prostředek.**

K čištění pračky použijte utěrku.

5. **Zamáčkněte víčko na aviváž, a posuňte jej tak na původní místo do zásuvky na prací prostředek. Při vkládání pohybujte zásuvkou na prací prostředek.**



## Čištění těsnění dvířek a okénka pračky

Po každém praní proveďte následující:

- Z těsnění dvířek odstraňte jakékoli předměty.
- Setřením okénka a těsnění odstraňte zbytky z tkanin a skvrny.

## Čištění odtokového filtru

Odtokový filtr doporučujeme čistit každý měsíc. Na filtru se vytvoří nánosy prachu, které sniží přítok vody.

1. Spotřebič vypněte a odpojte od elektrické zásuvky.
2. Otevřete a sejměte kryt odtokového filtru. Sejměte kryt a umístěte nádobu tak, aby zachytila odtékající vodu.

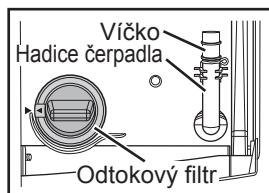

3. Vytáhněte hadici čerpadla, odstraňte víčko, aby mohla voda odtéci.

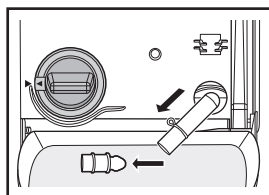

4. Po vypuštění veškeré vody uvolněte odtokový filtr.
5. Opatrně uvolněte odtokový filtr. Může vytéct další voda. Toto je běžné.
6. Otáčením vlevo filtr odšroubujte. Poté jej sejměte.

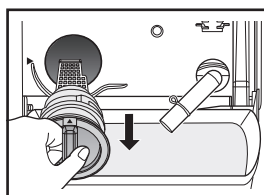
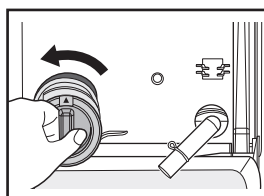

7. Odstraňte jakékoli nečistoty z tkanin a zbytky.
8. Vraťte filtr na své místo.
9. Vraťte víčko a hadici čerpadla na původní místo.

### Upozornění

Postupujte **OPATRNĚ** při odpouštění vody.

# Údržba

## Čištění filtru uzavíracího ventilu

Filtr vyčistěte, pokud voda nenatéká řádně.

1. Zavřete přívodní vodovodní kohoutek.
2. Zapněte pračku.
3. Vyberte program Cotton (Bavlna), a poté stiskněte tlačítko Start.
4. Po 1 minutě vypněte pračku. Voda vyteče z přívodní hadice.
5. Odpojte přívodní hadici z pračky.
6. Vyčistěte filtr, který se nachází na zadní straně pračky. Použijte malý kartáček, např. zubní.

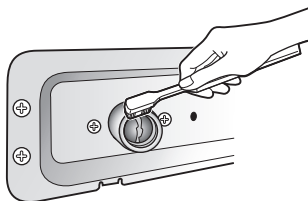

7. Pokud je jednotka dodána s hadicí vybavenou uzavíracím ventilem, zavřete napouštěcí kohoutek, odpojte hadici od kohoutku, a poté vyčistěte stejným způsobem filtr na hadici.

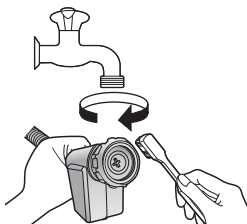

8. Opět připojte přívodní hadici. Utáhněte pevně plastovou spojku.

9. Otevřete kohoutek, poté zkontrolujte, zda neuniká voda.

## Ochrana před zamrznutím přívodní hadice

Je-li pračka dovezena v mrazivém počasí, nechte ji před použitím po dobu 24 hodin stát při pokojové teplotě. Budete mít jistotu, že v přívodní hadici nezůstal žádný led, který by ji mohl ucpat.

Pokud voda v přívodní hadici zamrzne, proveďte následující:

1. Okolo spojů přívodní hadice omotejte horký ručník.

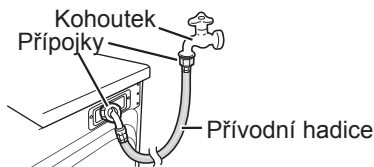

2. Do bubnu přidejte 2 až 3 litry horké vody.

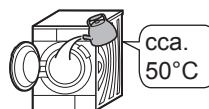

3. Tlačítkem Mode (Režim) spusťte praní s funkcí Drain only (Pouze odčerpání). (Viz strana 20.)

## Seznam poruch

Problém		Příčina
Pračka	<b>Tlačítka nefungují.</b>	<ul style="list-style-type: none"> <li>- Během praní nelze měnit program, teplotu ani další nastavení procesu (můžete však změnit odstředování nebo máchání pračky).</li> <li>- Může být aktivována dětská bezpečnostní pojistka. (Viz strana 21.)</li> </ul>
	<b>Dvířka nelze otevřít.</b>	<ul style="list-style-type: none"> <li>- Může být aktivován zámek dvířek. (Viz strana 9.)</li> <li>- Může být aktivována dětská bezpečnostní pojistka. (Viz strana 21.)</li> <li>- Teplota vody nebo její hladina může být příliš vysoká.</li> </ul>
	<b>Nezvyklý zápach</b>	<ul style="list-style-type: none"> <li>- Gumové části pračky mohou při prvním spuštění vydávat zápach, který po čase pomine. Buben můžete omýt spuštěním programu 90°C. (Viz strana 22.)</li> </ul>
Praní	<b>Do pračky nenatéká voda.</b>	<ul style="list-style-type: none"> <li>- Vodovodní kohoutek může být zavřený.</li> <li>- Přívodní hadice může být zamrzlá. (Viz strana 24.)</li> <li>- Může být přerušena dodávka vody.</li> <li>- Filtr uzavíracího ventilu může být ucpaný. (Viz strana 24.)</li> </ul>
	<b>V pračce je pouze malé množství vody.</b>	<ul style="list-style-type: none"> <li>- Pokud jste pozastavili program a opětovně spustili pračku, může pračka odčerpát určité množství vody. NEVYLÉVEJTE vodu dvířky.</li> </ul>
	<b>Během praní je dopouštěna voda.</b>	<ul style="list-style-type: none"> <li>- Tento jev je normální; voda je automaticky připouštěna, jakmile její hladina poklesne. U těžkých náplní může být voda opakovaně dopouštěna.</li> </ul>
	<b>Během praní je odpouštěna voda.</b>	<ul style="list-style-type: none"> <li>- Tento jev je normální; při nadměrné tvorbě pěny je voda odčerpána a znovu doplňována. Tato funkce se nazývá detekce pěny.</li> </ul>

## Seznam poruch

	Problém	Příčina
Máchání/Odstředování	<b>Během máchání nenatéká do pračky žádná voda.</b>	- Před mácháním pračka prádlo odstředí a odčerpá zbývající vodu. Poté se voda doplní.
	<b>Máchání začne před dokončením odstředování.</b>	- Pokud prádlo zůstane na jedné straně bubnu, automaticky je spuštěno máchání, aby odstranilo nevyváženost. - Tvoří-li se po praní nadměrné množství pěny, voda je odčerpána a znovu napuštěna. Tato funkce se nazývá detekce pěny.
	<b>Během odstředování se buben zastaví a několikrát otočí.</b>	- Tento jev je normální; pračka detekovala nerovnoměrné rozložení prádla a pokouší se tento stav napravit.
	<b>Pěna a voda zůstává ve dvířkách nebo těsnění dvířek.</b>	- I přesto, že v závislosti na stavu prádla může zůstat určité množství pěny, vody a pracího prostředku, tato skutečnost neovlivní výkon máchání.
	<b>Opakovaně se spustí a zastaví odstředování.</b>	- Tento jev je normální; střídavé odstředování napomáhá bubnu provádět proces odstředování velmi tiše. - Prádlo může být příliš lehké. Pokud ano, přidejte jednu nebo dvě osušky.
Čas	<b>Zobrazený zbývající čas se mění.</b>	- Zbývající čas je pouze předběžný a průběžně je korigován. Proto se zobrazený čas může měnit. - Čas zbývající do konce praní se může prodloužit, pokud je přidání další máchání a odstředování, které má odstranit nerovnoměrné rozložení prádla v bubnu.

## Seznam poruch

Problém		Příčina
Prací prostředek a pěna	<b>Není pěna nebo téměř žádná pěna.</b>	<ul style="list-style-type: none"> <li>- Množství pěny se může lišit v závislosti na teplotě, hladině a tvrdosti vody.</li> <li>- Možná jste přidali prací prostředek přímo do bubnu; prací prostředek je nutné přidávat do zásuvky.</li> <li>- Možnou příčinou může být nedostatečné množství pracího prostředku.</li> <li>- Možná používáte prací prostředek se sníženou pěnivostí.</li> <li>- Silně znečištěné prádlo nebo těžké náplně mohou také omezit množství pěny.</li> </ul>
	<b>Velké množství pěny.</b>	<ul style="list-style-type: none"> <li>- Množství pěny se může lišit v závislosti na teplotě, hladině a tvrdosti vody.</li> <li>- Možnou příčinou může být velké množství pracího prostředku.</li> <li>- Používaný typ pracího prostředku může tvořit nadměrné množství pěny.</li> </ul>
	<b>Aviváž přetekla.</b>	<ul style="list-style-type: none"> <li>- Pravděpodobně jste překročili maximální doporučené množství aviváže označené na zásuvce symbolem MAX. (Viz strana 11.)</li> <li>- Možná jste příliš rychle zavřeli zásuvku a aviváž vystříkla.</li> </ul>
	<b>Po dokončení praní se objevily zbytky pracího prášku.</b>	<ul style="list-style-type: none"> <li>- Možná jste přidali prací prostředek přímo do bubnu; prací prostředek je nutné přidávat do zásuvky.</li> </ul>
Hluk	<b>Objevil se neobvyklý hluk nebo vibrace.</b>	<ul style="list-style-type: none"> <li>- V bubnu mohou být kovové předměty.</li> <li>- Možná nebyly odstraněny přepravní šrouby. (Viz strana 32.)</li> <li>- Pračka možná nestojí na rovném a stabilním povrchu.</li> </ul> <p>Pokud žádná z výše popsaných příčin není zdrojem problému, obraťte se na místní Středisko služby zákazníkům.</p>
	<b>Při čerpání vody se ozývá hluk.</b>	<ul style="list-style-type: none"> <li>- Tento jev je normální; tento zvuk vzniká při provozu odčerpávacího čerpadla.</li> </ul>
	<b>Ventilátor je hlučný.</b>	<ul style="list-style-type: none"> <li>- Tento jev je normální; ventilátor chladí elektrické komponenty.</li> </ul>

## Seznam poruch

Problém		Příčina
Ostatní	<b>Při provozu pračky dojde k výpadku elektrické energie.</b>	- Pračka se zastaví, při opětném obnovení dodávky elektrické energie se sama automaticky nespustí. Je nutné zvolit program a začít znovu.
	<b>Jistič vypíná přívod elektrické energie.</b>	- Pračka se zastaví a při opětném zapnutí jističe se automaticky nespustí. Musíte vyhledat příčinu vypínání jističe a provést nápravu. Poté jistič znovu zapnete, abyste mohli spustit napájení a opět spusťte pračku.
	<b>Dodávka vody je přerušena.</b>	- Po obnovení dodávky může být voda špinavá. Před opětovným spuštěním pračky je nutné odpojit přívodní hadici a špinavou vodu odpustit kohoutkem. Nezapomeňte před zapnutím pračky opět připojit přívodní hadici.
	<b>Displej není čitelný.</b>	- Pračka se pravděpodobně nachází pod jasným osvětlením nebo na displej dopadají sluneční paprsky.

## Zobrazení chyby

<p style="text-align: center;"><b>U 11</b></p> <p style="text-align: center;"><b>Nelze odčerpávat</b></p>	<p><b>Co dělat</b></p> <p>Zkontrolujte vypouštěcí hadici, zda se nejedná o jeden z následujících problémů.</p> <ul style="list-style-type: none"> <li>- Ucpání.</li> <li>- Konec vypouštěcí hadice je ponořen do vody.</li> <li>- Sahá dále než 3 m.</li> <li>- Zamrzlá voda.</li> </ul> <p>Pokud je ucpaný odtokový filtr, vyčistěte jej. (Viz strana 23.) Po vyřešení problému otevřete dvířka, zavřete je a spusťte opět praní.</p>
<p style="text-align: center;"><b>U 12</b></p> <p style="text-align: center;"><b>Dvířka jsou otevřená</b></p>	<p><b>Co dělat</b></p> <p>Ujistěte se, že jsou dvířka dobře zavřená.</p>
<p style="text-align: center;"><b>U 13</b></p> <p style="text-align: center;"><b>Nelze odstředovat</b></p>	<p>Z důvodu zajištění tichého chodu a co nejlepšího výsledku praní je tato pračka vybavena detekcí nevyvážené nebo stejnoměrně rozložené náplně, týká se to především malých náplní. Nejedná se o závadu. Proved'te jedno z následujících řešení.</p> <p><b>Co dělat</b></p> <ul style="list-style-type: none"> <li>- Pokud je prádlo příliš těžké, rozpleťte zamotané prádlo.</li> <li>- Pokud je prádlo příliš těžké, např. při praní přikrývky, náplň zredukujte.</li> <li>- Pokud je prádlo příliš lehké, přidejte jednu nebo dvě osušky.</li> <li>- Pokud pračka stojí na nestabilním nebo nerovném povrchu, změňte její umístění.</li> </ul> <p>Po vyřešení problému otevřete dvířka, zavřete je a spusťte opět praní.</p>
<p style="text-align: center;"><b>U 14</b></p> <p style="text-align: center;"><b>Nelze napouštět vodu</b></p>	<p><b>Co dělat</b></p> <p>Zkontrolujte, zda se nejedná o jeden z následujících problémů.</p> <ul style="list-style-type: none"> <li>- Kohoutek je zavřený.</li> <li>- Vodovodní potrubí nebo přívodní hadice jsou zamrzlé.</li> <li>- Dodávka vody je přerušena.</li> <li>- Filtr uzavíracího ventilu je ucpaný. (Viz strana 24.)</li> </ul> <p>Po odstranění problému otevřete dvířka, zavřete je, a poté opět spusťte praní. Pokud se na hadici s uzavíracím ventilem zobrazí červená značka, zastaví se dodávka vody. Vyměňte hadici. Hadice s uzavíracím ventilem (č.AXW12C-7SR0)</p>
<p style="text-align: center;"><b>H 01</b></p>	<p>Zobrazení chyby začíná na H.</p> <p><b>Co dělat</b></p> <p>Stiskněte tlačítko Off (Vypnuto). Pokud displej zůstane svítit, nebo se znovu objeví po stisku tlačítka Start, odpojte pračku od elektrické sítě a obraťte se na nejbližší Středisko služby zákazníkům.</p>



## Volba správného místa

### Přenášení pračky

Pračku musí přenášet nejméně dvě osoby.



Nejdříve pračku nakloňte dozadu. Jedna osoba musí stát za pračkou a držet ji za zadní panel. Druhá musí uchopit vpředu spodní nožky.

### Správné místo pro pračku

Ujistěte se, že vybrané místo pro pračku je dostatečně velké a otvory ve dnu nejsou ucpané kobercem.

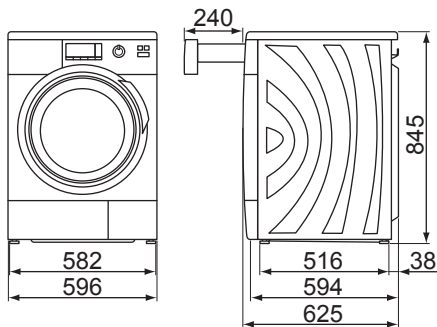

Rozměry v milimetrech

### Upozornění

- Pračku umístěte na rovný stabilní povrch, zabráníte tak nadměrným vibracím a hluku. Pokud podlaha není rovná a stabilní, obraťte se nejbližší Středisko služby zákazníků.
- Pračku **NEINSTALUJTE** na místo vystavené přímému slunci nebo teplotám klesajícím k bodu mrazu.
- **NEDOVOLTE**, aby se kovové části pračky dotýkaly kovových umývadel nebo jiných zařízení.

## Volba správného místa

### Instalace vestavěné pračky

- Potřebujete prostor o minimální šířce 60 cm.  
Potřebujete prostor po stranách nejméně 2 mm široký a další 3 mm od horní a zadní strany pračky.
- Přepážka nad pračkou musí být pevně přichycena k sousedním skříňkám.
- Je-li výška místa 821 až 845 mm, požádejte prodejce nebo servisního technika o instalaci kovového krytu na pračku (prodáván samostatně), který nahrazuje standardní krycí panel.

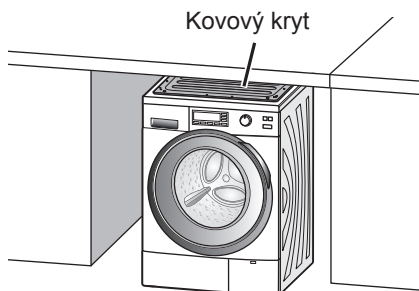

#### Poznámka

Potřebujete-li jakékoli příslušenství, obraťte se na nejbližší Středisko služby zákazníků.

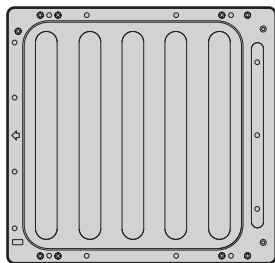

Kovový kryt (AXW4595-7SR0)

### Výměna krycího panelu

1. Odšroubujte tři šrouby na zadní straně pračky.

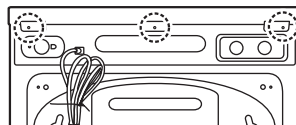

2. Posuňte krycí panel dozadu a sejměte jej.

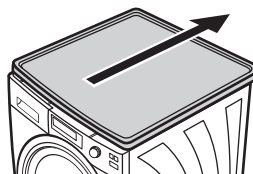

3. Nasadte kovový kryt na pračku.

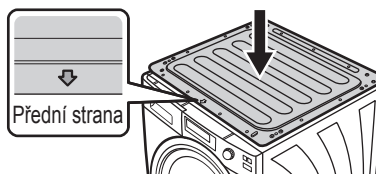

4. Zajistěte kovový kryt všemi šrouby (celkem 14).

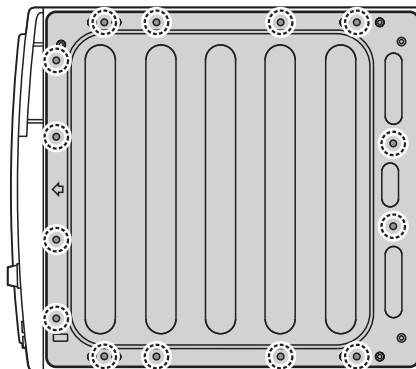

## Přemístění a instalace

### Odstranění kotevních šroubů

Při přepravě udržují čtyři kotevní šrouby vnitřní část pračky na svém místě. Před instalací je nutné je odstranit dodaným klíčem. Dbejte následujících pokynů.

#### Poznámka

Před provozem pračky musí být kotevní šrouby odstraněny. Mohou způsobit silné vibrace.

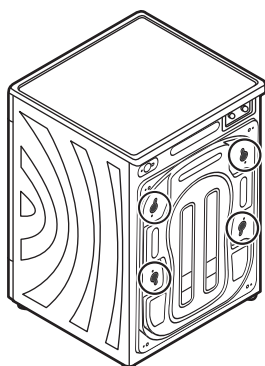

1. K uvolnění šroubů použijte konec "B" klíče.

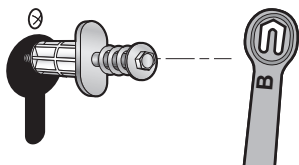

2. Šrouby vytáhněte ve vodorovném směru.

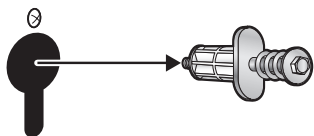

3. Odstraňte šrouby, které se nachází u otvorů pro šrouby.

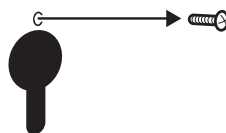

4. Do příslušných otvorů pro šrouby zatlačte čtyři krytky (přiloženy k příslušenství) a zajistěte je šrouby, které jste odstranili v bodě 3.

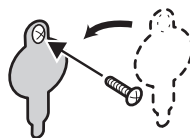

#### Poznámka

Pokud pračku budete opět přemísťovat, budete kotevní šrouby potřebovat, a proto si je bezpečně uschovejte. Pokud budete pračku předávat někomu jinému, nezapomeňte předat také kotevní šrouby.

### Přemístění pračky

#### Poznámka

Ujistěte se, že jsou na pračce namontovány kotevní šrouby.

#### Před přemístěním pračky

- Zavřete přívodní kohoutek a nechte pračku, aby vodu vyčerpala. Vypusťte zbývající vodu z hadice čerpadla. (Viz strana 23.)
- Snižte tlak v přívodní hadici a sejměte ji.
- Odpojte napájecí kabel.
- Připevněte kotevní šrouby. (Viz strana 33.)

## Přemístění a instalace

### Přípevnění kotevních šroubů

#### 1. Odšroubujte a sejměte krytky.

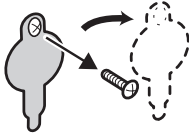

#### 2. Šrouby vytáhněte tak, aby jejich konce byly v rovině s průchodkami.

Požádejte další osobu, aby držela horní stěnu bubnu a vytáhněte jej dopředu.

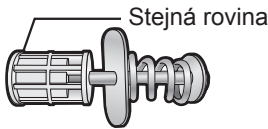

#### 3. Nasaďte transportní krytky.

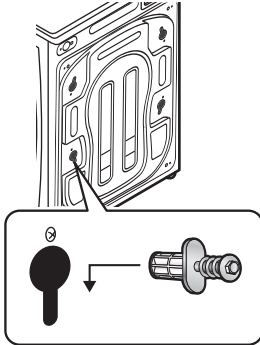

#### 4. Každý šroub dotáhněte tak, aby se pružina prodloužila na 26 mm.

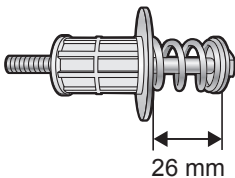
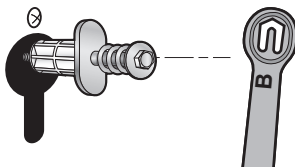

### Vyrovnaní pračky

K vyrovnaní pračky použijte vyrovnávací zařízení.

Nožky vyrovnáte použitím konce „A“ klíče.

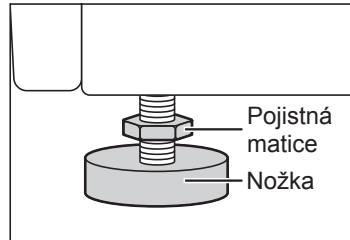
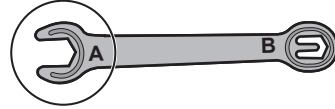

1. U každé nožky otočením doprava povolte pojistnou matici.
2. Nožky nastavíte otáčením doleva nebo doprava.
3. K zajištění správného vyrovnaní pračky použijte vodováhu.
4. Utáhněte všechny pojistné matice směrem doleva.

#### Upozornění

Zkontrolujte, zda jsou všechny pojistné matice řádně dotaženy a přesvědčte se, že jsou nožky stále přišroubovány k pračce.

Pokud nejsou přišroubovány, pračka se bude pohybovat.

## Připojení hadice a elektrického napájení

Řiďte se pokyny uvedenými v této části, vyhnete se tak případnému úniku vody. Pokud si nejste jisti, požádejte o pomoc s připojením hadic servisního technika.

### Délky hadic a kabelů

Připojení na levou stranu

Připojení na pravou stranu

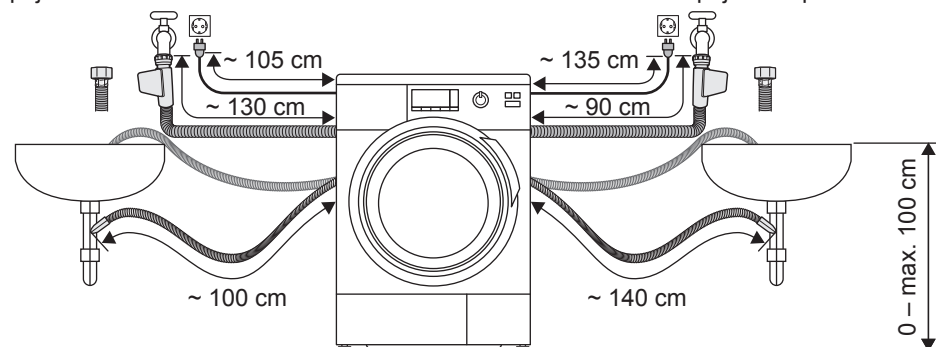

### Přívodní hadice

#### Upozornění

- Hadici **NEPŘIPOJUJTE** ke kombinovanému kohoutku.
- Hadici **NEOTÁČEJTE**, **NEMAČKEJTE**, **NEUPRAVUJTE** ani **NEŘEŽTE**.

- Optimální přívod tlaku vody je 0,03 - 1,0 MPa. Pokud tlak vody převyší uvedenou hodnotu, nainstalujte redukční ventil.
- Průtok vody kohoutkem by měl být vyšší než 5 l/min.

### Připojení přívodní hadice

1. Jeden konec hadice nasadíte na přívod vody na zadní straně pračky a rukou utáhnete spojku.

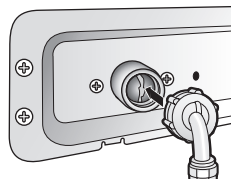

2. Druhý konec hadice nasadíte na kohoutek a utáhnete stejným způsobem.

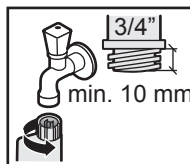

Hadice s uzavíracím ventilem

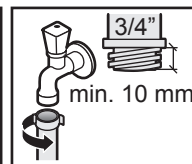

Standardní hadice

3. Pomalu otevřete kohoutek a zkontrolujte, zda okolo spojky neuniká voda. Spojka je vystavena tlaku vody.

# Připojení hadice a elektrického napájení

## Vodotěsný systém

Pračka je nainstalována se systémem, který byl navržen s cílem zabránit úniku vody. Systém zahrnuje následující komponenty.

### 1) Čidlo úniku vody

Toto čidlo při detekci úniku vody pračku zastaví. Je umístěno na spodní desce pračky. Pokud je detekován únik, na displeji se zobrazí chyba začínající písmenem „H“, např. H 01. V tomto případě se obraťte na nejbližší Středisko služby zákazníků.

### 2) Detekce přetečení

Pokud voda v pračce překročí určitou úroveň, tato funkce zastaví přívod vody a spustí odčerpávací čerpadlo.

## Vypouštěcí hadice

### Upozornění

**NEOTÁČEJTE, NEOHÝBEJTE ani NETAHEJTE za vypouštěcí hadici.**

### Vypouštění vody do dřezu nebo umývadla

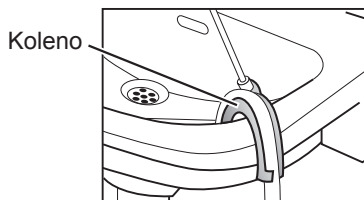

### Upozornění

- Vypouštěcí hadici zajistěte na místě, aby nemohla z umývadla vyklouznout.

### Upozornění

- **NEBLOKUJTE** výtokový otvor umývadla. Ujistěte se, že odčerpávaná voda řádně odtéká.

- **NEPONECHÁVEJTE** konec vypouštěcí hadice ležet ve vyčerpané vodě.

V takovém případě se může vyčerpaná voda vracet zpět do pračky.

### Vypouštění do vypouštěcí hadice

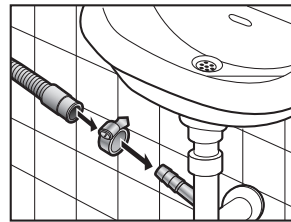

## Připojení k elektrické síti

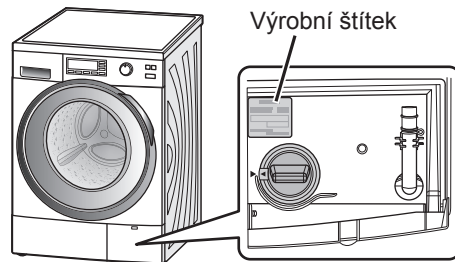

### Upozornění

Na štítku jsou uvedené údaje týkající se napětí, které pračka vyžaduje. Zkontrolujte, zda údaje síťového napětí vaší domácnosti odpovídají zde uvedeným informacím.

# Kontrola po instalaci

## Kontrolní seznam instalace

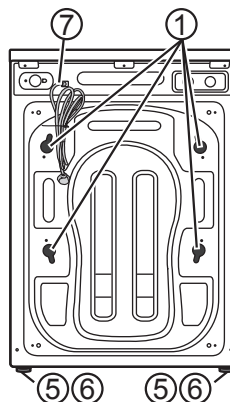
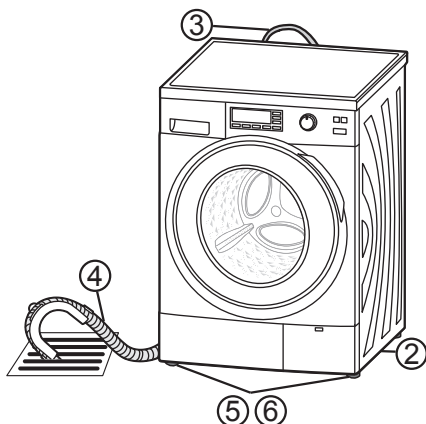

- 1) Kotevní šrouby  
Odstranili jste je a nasadili správně krytky?
- 2) Umístění  
Stojí pračka na rovném a stabilním povrchu?  
Běží pračka bez vibrací?
- 3) Přívodní hadice  
Není nikde žádný únik?  
Je přívod vody normální?
- 4) Odtoková hadice  
Není nikde žádný únik?  
Odvádí vodu normálně?
- 5) Nastavitelné nožky  
Jsou k pračce bezpečně přišroubovány?
- 6) Podložky nožek  
Stojí rovně?  
Pokud pračka není v rovině, může při odčerpání vody vydávat nezvyklé zvuky.
- 7) Síťové napájení  
Je domácí elektrická zásuvka určena pro střídavý proud 220 V až 240 V?

# Kontrola po instalaci

## Zkušební chod po instalaci

Zkontrolujte, zda neuniká voda, zda pračka nevydává neobvyklý zvuk a zda dobře odtéká voda.

Následující postup proveďte BEZ vložení prádla do bubnu.

1. Otevřete kohoutek.
2. Zavřete dvířka.
3. Po přemístění pračky spusťte odstředování.  
Stiskněte tlačítko On (Zap.). Musíte vybrat běh "Quick 50 (Rychlé 50)" a režim "Spin (Odstředování)". Poté stiskněte tlačítko "Start"  
Po odpuštění vody spusťte zkušební chod.
4. Při současném stisknutí tlačítek Speed/Eco (Rychlost/Eko) a Easy Ironing (Snadné žehlení) zapněte tlačítko On (Zap.).



5. Pokud se zobrazí displej, který je uveden níže (po dobu 3 sekund), stiskněte tlačítko Speed/Eco (Rychlost/Eko).



Zobrazí se zbývajcí čas tak, jak je uvedeno níže.

0:03

Test bude trvat přibližně 3 minuty.

Zkontrolujte následující:

- Není slyšet neobvyklý zvuk?  
Pokud ano, ujistěte se, že pračka stojí v rovině.
- Neuniká voda?  
Pokud ano, ujistěte se, že jsou hadice správně připojeny.

Možná se zobrazil některý z následujících chybových kódů:

U 11

- Jsou hadice správně zapojeny?  
Není ucpaný odtok vody?













U 14

- Je přívodní hadice správně zapojená a je kohoutek otevřený?

Po odstranění příčiny chyby test obnovíte otevřením a zavřením dvířek.



## Spotřeba elektrické energie a vody

Program	Teplota	Volitelné funkce	Náplň	Spotřeba energie	Spotřeba vody	Doba praní (min)
 <b>Cotton (Bavlna)</b>	40°C	—	10 kg	1,05 kWh	80 l	2:04
			8 kg	0,84 kWh	63 l	1:49
	40°C <sup>1)</sup>	Eko	5 kg	0,71 kWh	50 l	2:45
			4 kg	0,62 kWh	40 l	2:30
	60°C <sup>1)</sup>	Eko	10 kg	0,95 kWh	63 l	3:45
			8 kg	0,68 kWh	50 l	3:30
5 kg			0,84 kWh	50 l	3:05	
4 kg			0,71 kWh	40 l	2:55	
 <b>Cotton Rinse Plus (Bavlna-Extra máchání)</b>	60°C	—	10 kg	1,55 kWh	87 l	3:02
			8 kg	1,48 kWh	74 l	2:22
	40°C	—	10 kg	0,87 kWh	87 l	2:12
			8 kg	0,85 kWh	74 l	1:57
	40°C	Eko	10 kg	0,83 kWh	80 l	3:23
			8 kg	0,67 kWh	57 l	2:53
 <b>Easy-care (Snadná péče)</b>	40°C <sup>1)</sup>	—	5 kg	0,70 kWh	55 l	1:31
			4 kg	0,56 kWh	45 l	1:21
 <b>Wool (Vlna)</b>	30°C	—	2 kg	0,20 kWh	50 l	0:40
 <b>Silk/Lingerie (Hedvábí/Spodní prádlo)</b>	30°C	—	2 kg	0,22 kWh	60 l	0:40
 <b>Quick 50 (Rychlé 50)</b>	40°C <sup>1)</sup>	—	5 kg	0,48 kWh	50 l	0:49
			4 kg	0,45 kWh	40 l	0:49
 <b>Rapid 15 (Zrychlení 15)</b>	30°C	—	2 kg	0,15 kWh	23 l	0:15
 <b>15°C Wash (Praní 15°C)</b>	—	—	4 kg	0,15 kWh	50 l	1:29
 <b>Shirts (Košile)</b>	40°C	—	2 kg	0,42 kWh	35 l	1:08
 <b>Sportswear (Sportovní oblečení)</b>	40°C	—	3 kg	0,65 kWh	45 l	1:30
 <b>Outdoor (Venkovní)</b>	30°C	—	3 kg	0,27 kWh	58 l	1:48
 <b>Denim</b>	30°C	—	2 kg	0,24 kWh	40 l	0:55

1) Vypočítané výsledky se týkají funkce Eco (Eko), maximální rychlosti odstředování a vyhovují normě EN 60456.

2) Spotřeba vody a energie a délka praní uvedené v tabulce se mohou lišit v závislosti na tlaku, tvrdosti vody, teplotě, pokojové teplotě, typu a množství prádla, kolísání napětí a užití volitelných funkcí.

**38 - Pokyny k instalaci**

## Technické údaje

	NA - 140VG3	NA - 148VG3	NA - 168VG3
<b>Jmenovité napětí</b>	220 - 240 V		
<b>Jmenovitá frekvence</b>	50 Hz		
<b>Maximální spotřeba energie</b>	2000 - 2350 W		
<b>Maximální spotřeba energie při ohřevu</b>	2000 W (230 V)		
<b>Hmotnost výrobku</b>	74 kg		
<b>Maximální množství suchého prádla</b>	10 kg	8 kg	
<b>Rozměry výrobku</b>	596 mm (Š) x 625 mm (H) x 845 mm (V)		
<b>Spotřeba vody</b>	Více informací naleznete v "Spotřeba elektrické energie a vody".		
<b>Tlak vodovodní vody</b>	0,03 - 1 MPa		

**Panasonic Corporation**

Webová stránka: <http://panasonic.net>

Na základě směrnice 2004/108/EC, článek 9(2)

Panasonic Testing Centre

Panasonic Marketing Europe GmbH

Winsbergring 15, 22525 Hamburg, Německo

© Panasonic Corporation 2011

Vytisknuto v Číně  
Únor 2011