

Panasonic®

Kezelési útmutató a speciális funkciókhoz

Digitális fényképezőgép

Típusz. **DMC-TZ30**
DMC-TZ31
DMC-TZ27

LUMIX

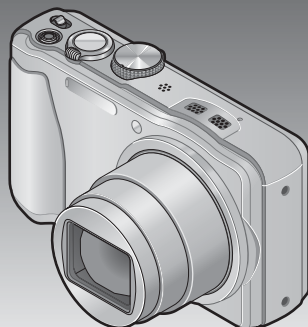

Használat előtt, kérjük, figyelmesen olvassa végig ezeket az utasításokat.



VQT4C11-2
M0212KZ2072

Tartalomjegyzék

Használat előtt

Használat előtt	6
Tudnivalók a GPS funkcióról	
DMC-TZ30 DMC-TZ31	8
Alaptartozékok	9
A főbb alkatrészek elnevezése és rendelgetése	10
Navigációs gomb	11
Érintéssel végezhető műveletek	12

Előkészületek

Akkumulátor töltése	13
Az akkumulátor behelyezése	14
Az akkumulátor töltése	15
Hátralévő akkumulátor-kapacitás	16
A rögzíthető képek számára és az üzemidőre vonatkozó iránymutató számok	17
A (külön megvásárolható) kártya behelyezése és eltávolítása	19
A képek mentési célhelye (kártyák vagy beépített memória)	20
A képfelvételi kapacitás megjelenítése	21
Általános tudnivalók a felvételtárolási lehetőségekről (képek/felvételi idő)	22
Az óra beállítása	23
Az időbeállítás módosítása	24

Alapvető tudnivalók

A műveletek sorrendje	25
Fényképek készítése saját beállításokkal	
[AE program] üzemmód	27
A fókusz beállítása	28
A kijelző megérintése és felvételkészítés (Zárkioldás érintésre funkció)	29
A kijelző megérintése, valamint a fókusz és az expozíció beállítása (AF/AE érintésre funkció)	30
Fénykép készítése automatikus beállításokkal	
[Intelligens auto] üzemmód	31
A vakuval kapcsolatos tudnivalók	31
Automatikus motívumfelismerés	32
Tudnivalók a „vidám” színekről	32
[Elmosódás véd.]	33
[Éjsz. felv. kézből]	33
[iHDR]	34
AF-követés	35
Az [Intelligens auto] üzemmódra vonatkozó korlátozások	36
Mozgóképek készítése	37
Állóképek rögzítése mozgóképfelvétel készítése közben	41
Képek megtekintése [Norm. lejátsz.] ...	42
Zoomolás és megtekintés – „Zoom lejátszáskor”	43
Több kép megtekintése – „Többszörös lejátszás”	43
Képek megtekintése a rögzítés dátuma alapján – „Naptár szerinti lejátszás”	44
Mozgóképek megtekintése	45
Állókép készítése mozgóképről	47
[Videó feloszt]	48
Képek törlése	49
Több (legfeljebb 100) kép törlése/Az összes kép törlése	50
A menü beállítása	51
Menütípus	52
A gyorsmenü használata	53

A [Beállítás] menü használata	54
[Órabeáll.].....	54
[Auto. időbeáll.]	
DMC-TZ30 DMC-TZ31	54
[Világidő].....	54
[Utazási időp.].....	54
[Beep].....	54
[Hangerő].....	55
[Saj. beá. memó].....	55
[Monitor].....	55
[LCD üzemmód].....	55
[Komp. segédv.].....	56
[Hisztogram].....	56
[Videó Felv. terül.].....	56
[Zoom vissza].....	56
[Gazdaságos].....	57
[Auto képell.].....	57
[Számozás törl.].....	58
[Alapállapot].....	58
[USB üzemmód].....	58
[Kimenet].....	59
[VIERA link].....	59
[3D lejátszás].....	59
[Kijelz.forg.].....	60
[Verz.szám kij.].....	60
[Formázás].....	60
[Nyelv].....	61
[Demo mód].....	61

Alkalmazás (felvét elkészítés)

Felvételi információk megjelenésének módosítása	62
A zoom használata	63
A zoom használata érintéssel végzett műveletek során.....	64
A zoomok típusai és használata.....	65
Képek készítése vakuval	66
Közeli képek készítése	68
Fókusz tartomány.....	68
[Makró zoom].....	69
Fényképek készítése önkidóval	70
Képek készítése expozíciókorrekció használatával	71
Felvét elkészítés az expozíció automatikus módosítása közben ([Exp. sorozat]).....	72
A rekesznyílás és a zársebesség értékeinek meghatározása, valamint felvét elkészítés	73
[Rekesz elővál.] üzemmód.....	73
[Záridő elővál.] üzemmód.....	73
[Kézi expozíció] üzemmód.....	74
Képek készítése különböző képeffektusokkal	
[Kreatív vezérlés] üzemmód	75
Képek készítése a motívumnak megfelelően	
[Motívumprogram]	77
[Portré].....	78
[Bórtónus-lágy.].....	78
[Tájkép].....	78
[Panorámakép].....	78
[Sport].....	80
[Éjszakai portré].....	80
[Éjszakai tájkép].....	80
[Éjsz. felv. kézből].....	80
[HDR].....	81
[Étel].....	81
[Baba].....	81
[Házállat].....	81
[Napnyugta].....	82
[Magas érzék.].....	82
[Üvegen át].....	82
[Vízalatti].....	82
[Nagy seb. mozgókép].....	83
3D képek készítése [3D fénykép mód]... 84	

Saját beállítások mentése és képek készítése

[Saját] üzemmód	85
[Saj. beáll. memó].....	85
[Saját].....	86

Sorozatkép funkció 87**Felvételkészítés az arcfelismerés funkció használatával**

[Arcfelismerés]	89
Arcképek regisztrálása.....	90
Mentett személy adatainak szerkesztése vagy törlése.....	91

Hasznos funkciók utazásnál..... 92

[Utazási időp.].....	92
[Világidő].....	93

Szöveg bevitelle..... 94**A [Felvétel] menü használata** 95

[Képarány].....	95
[Képméret].....	95
[Minőség].....	96
[Érzékenység].....	96
[Fehéregyens.].....	97
[AF mód].....	99
[Gyors AF].....	100
[Arcfelismerés].....	101
[Fénymér. mód].....	101
[i.expozíció].....	101
[Min. zárseb.].....	102
[i.felbontás].....	102
[Digit. zoom].....	102
[Sorozatkép].....	103
[Szín üzemmód].....	103
[AF-segédfény].....	103
[Vszem.csökk.].....	104
[Stabilizátor].....	104
[Dátumbély.].....	105
[Órabeáll.].....	105

A [Mozgóképf] menü használata 106

[Felvételi mód].....	106
[Felv. minőség].....	107
[Folyamatos AF].....	108
[Szélzajcsökk.].....	108

Alkalmazás (megtekintés)**A sorozatkép funkcióval rögzített állóképek lejátszása** 109**Különböző lejátszási módok**

[Lejátszási mód]	111
[2D/3D beáll.].....	111
[Diabemutató].....	112
[Lejátszás szűrés].....	114
[Naptár].....	114

Képek retusálása 115

[Auto retusálás].....	115
[Kreatív retusálás].....	116

A [Lejátszás] menü használata 117

[Feltöltési beáll.].....	117
[Címszerk.].....	118
[GPS-adatok szerk.].....	118
DMC-TZ30 DMC-TZ31	118
[Szövegbély.].....	119
[Átméret.].....	121
[Levág].....	122
[Kedvenc].....	123
[Nyomt.-raj].....	124
[Védelem].....	125
[Arcfel. szerk.].....	126
[Másolás].....	127

GPS- és térképfunkciók

DMC-TZ30 DMC-TZ31

**A GPS funkció használata
kép felvételi helyének rögzítéséhez... 128**

A GPS funkció használata helymeghatározáshoz.....	129
Helymeghatározás azonnali végrehajtása az aktuális hely frissítéséhez.....	132
A megjeleníteni kívánt helynévadatok módosítása.....	134
A kikapcsolt fényképezőgép helymeghatározási funkciójának letiltása.....	135

**A rögzíteni kívánt helynévadatok
módosítása..... 136**

A rögzített GPS-adatok módosítása... 137	
[Hely módosítása].....	137
[Helynév szerkesztése].....	138

Az idő beállítása GPS funkcióval 140**A helymeghatározáshoz szükséges
idő csökkentése..... 141**

A „GPS Assist Tool” segédprogrammal kapcsolatos tudnivalók.....	141
A „GPS Assist Tool” segédprogram használata.....	142
GPS-segédadatok frissítése.....	144
A GPS-segédadatok lejáratí időpontjának ellenőrzése.....	145

A térképfunkció használata 146

A kép készítési helyének megerősítése térkép segítségével.....	146
Az aktuális tartózkodási hely megjelenítése a térképen.....	147
Csak az azonos területen készített képek megjelenítése.....	148
Térkép megjelenítése ország vagy régió kiválasztása alapján.....	149

**A (mellékelt) DVD lemez
térképadatainak használata..... 150**

A „LUMIX Map Tool” eszköz telepítése.....	150
A térképadatok másolása memóriakártyára.....	151

**Saját tájékoztatósi pont
regisztrálása..... 153**

Saját tájékoztatósi pont regisztrálása térképen.....	153
---	-----

A felvételi hely regisztrálása saját tájékoztatósi pontként.....	154
Saját tájékoztatósi pont kiválasztása és térképen való megjelenítése.....	155
Sajátként regisztrált tájékoztatósi pont szerkesztése és törlése.....	155

Csatlakoztatás más eszközökkel**Megtekintés televízió képernyőjén... 156**

VIERA Link (HDMI) (HDAVI Control™).....	158
3D állóképek megtekintése.....	160

**A rögzített állóképek és mozgóképek
megőrzése..... 162**

Másolás az SD-kártya közvetlenül a felvevőegységbe helyezéssel.....	162
Lejátszott képek átjátszása (külön megvásárolható) AV-kábel segítségével...	162
Másolás számítógépre a „PHOTOfunSTUDIO” alkalmazás segítségével.....	163

Számítógépével használva 164

[MP4] és [Nagy seb. mozgókép] motivumprogramban rögzített állóképek és mozgóképek másolása (AVCHD-mozgóképek kivételével).....	165
Képek feltöltése kép- és videomegosztó webhelyekre.....	167

Nyomatás 168

Több kép nyomtatása.....	170
Nyomatás dátummal és szöveggel.....	170
Nyomatási beállítások megadása a fényképezőgépen.....	171

Egyebek**Az LCD kijelző kijelzéseinek listája... 172****Megjelenő üzenetek..... 176****Kérdések és válaszok****Hibaelhárítás..... 178****Használati óvintézkedések és****megjegyzések..... 186**

Helynév- és térképadatokra vonatkozó licenszerződés	
--	--

DMC-TZ30 DMC-TZ31 190

Használat előtt

■ A fényképezőgép kezelése

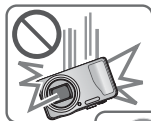

Övja a fényképezőgépet a túlzott rázkódástól, ütődésektől és erőhatásoktól.

- Ne használja a fényképezőgépet az alábbi helyzetekben, amelyek során károsodhat az objektív, az LCD kijelző vagy a fényképezőgép háza. Ez a fényképezőgép meghibásodását okozhatja, vagy megakadályozhatja a felvételt készítést.
 - A fényképezőgép leejtése vagy kemény felülethez ütése
 - Leülés a fényképezőgéppel a zsebben vagy tömött táskába való erőszakolás
 - Tárgyak akasztása a fényképezőgép pántjára
 - Túlzott nyomás kifejtése az objektívre vagy az LCD kijelzőre

A fényképezőgép nem porálló, a ráfreccsenő víznek nem áll ellen, és nem is vízálló.

Kerülje a fényképezőgép használatát túlzottan poros vagy homokos környezetben, valamint ahol víz érheti a fényképezőgépet.

- Ne használja a fényképezőgépet az alábbi helyzetekben, amelyek során fennáll a veszély, hogy homok, víz vagy egyéb idegen anyag jut a fényképezőgépbe az objektíven vagy a gombok körüli nyílásokon át. Legyen fokozottan óvatos, mert ezek a körülmények a fényképezőgépben javíthatatlan károsodást okozhatnak.
 - Kifejezetten poros vagy homokos helyeken
 - Esőben vagy vízparton, ahol a fényképezőgépet víz érheti

■ Páralecsapódás (amikor a lencse vagy az LCD kijelző bepárásodik)

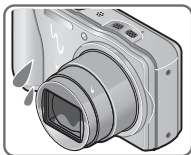

- Ha a fényképezőgép hirtelen hőmérséklet- vagy páratartalom-változásnak van kitéve, páralecsapódás jelentkezhet. Kerülje a fényképezőgép használatát olyan körülmények között, amelyek beszennyezhetik a lencsét vagy az LCD kijelzőt, penészedést okozhatnak vagy károsíthatják a fényképezőgépet.
- Ha páralecsapódást észlel a fényképezőgépen, kapcsolja ki, és ne használja kb. 2 órán át. Ha a fényképezőgép már átvette a környezeti hőmérsékletet, a bepárásodás magától elmúlik.

■ **Először mindig készítsen egy próbaképet**

Fontos események előtt, pl. esküvő, mindig készítsen próbaképet, ezzel megbizonyosodva arról, hogy a készülék megfelelően rögzíti a képeket és a hangot.

■ **A sikertelen felvételekért semmilyen felelősséget nem vállalunk**

Nem áll módunkban kártérítést fizetni a sikertelen felvételekért, ha a fényképezőgép vagy a memóriakártya műszaki problémái megakadályozzák a rögzítést.

■ **Alaposan tanulmányozza át a szerzői jogi törvényeket**

A szerzői joggal védett témákról készített felvételek magánjellegű használattól eltérő célokra való felhasználását tiltja a szerzői jogi törvény. Bizonyos anyagoknak még a személyes célú felvételét is korlátozhatják.

■ **Olvassa el a „Használati óvintézkedések és megjegyzések” (→186) című részt is**

- Ne feledje, hogy a digitális fényképezőgépének tényleges vezérlőelemei és alkatrészei, menüpontjai és az egyéb információk eltérhetnek a jelen használati útmutatóban közölt ábráktól és képernyőktől. Amennyiben a modelleknél valamely művelet vagy egyéb adat többé-kevésbé azonos, a jelen kézikönyvben szereplő utasításoknál a DMC-TZ30/DMC-TZ31 modellt használjuk példaként.
- A modellenként eltérő műveleteket, lépéseket és funkciókat külön jelezzük, a vonatkozó modellszámmal együtt.

(Példa)

DMC-TZ30 **DMC-TZ31**
DMC-TZ27

- A felvételi módok ikonjai

Felvételi üzemmód: **IA P A S M** C1 C2  SCN 

Elérhető felvételi üzemmódok

Nem elérhető felvételi üzemmódok

Tudnivalók a GPS funkcióról **DMC-TZ30** **DMC-TZ31**

■ Tudnivalók a földrajzi név meghatározásával kapcsolatban

A fényképezőgép használatba vétele előtt olvassa el a „Helynév- és térképadatokra vonatkozó licencszerződés” című szakaszt. (→190)

■ Ha a [GPS beáll.] [ON] értékre van állítva, a GPS funkció a fényképezőgép kikapcsolt állapotában is működik.

- A fényképezőgép által küldött elektromágneses hullámok befolyásolhatják a navigációs és ellenőrző műszereket. Repülőgép fedélzetén (fel- és leszállás közben) vagy más, a használatot korlátozó helyen a [GPS beáll.] [OFF] beállítását vagy a [Repülő mód] [ON] beállítását használja, majd kapcsolja ki a fényképezőgépet. (→129, 135)
- Ha a [GPS beáll.] beállítás [ON] és a [Repülő mód] beállítás [OFF] értékre van állítva, a készülék akkor is meríti az akkumulátort, ha a fényképezőgép ki van kapcsolva.

■ Felvételi helyszínre vonatkozó információ

- A felvételi helyszínek neve és a tájékozdási pontok (például épületek) a 2011. decemberi adatoknak megfelelőek. Frissítésükre nem kerül sor.
- Az országtól vagy térségtől függően előfordulhat, hogy kevés, földrajzi névre vagy tájékozdási pontra vonatkozó információ áll rendelkezésre.

■ Helymeghatározás

- A helymeghatározás több időt vesz igénybe olyan helyeken, ahol a GPS műholdakról érkező jelek vétele akadályozott. (→128)
- **A következő feltételek mellett a sikeres helymeghatározás még jó GPS-vétel esetén is körülbelül 2–3 percbe telik: ha a helymeghatározást első alkalommal végzi el, vagy ha a helymeghatározás azt követően történik, hogy a fényképezőgépet [OFF] értéken lévő [GPS beáll.] beállítás vagy [ON] értéken lévő [Repülő mód] beállítás mellett kikapcsolta, majd ismét bekapcsolta. A helymeghatározás GPS-segédadatok használatával gyorsabban hajtható végre. (→141)**
- Mivel a GPS műholdak helyzete folyamatosan változik, a felvételi helyszíntől és körülményektől függően előfordulhat, hogy a műholdak helyzete nem határozható meg pontosan, vagy helymeghatározási hiba léphet fel.

■ A készülék használata más országban

- Előfordulhat, hogy Kínában és a vele szomszédos országok határhoz közeli területein a GPS-funkció nem működik. (2011. decemberi adatok)
- Néhány országban vagy területen szabályozhatják a GPS és a kapcsolódó technológiák használatát. Mivel ez a fényképezőgép rendelkezik GPS funkcióval, mielőtt magával vinné egy másik országba, kérdezze meg a nagykövetségen vagy az utazási irodában, hogy vannak-e GPS funkcióval rendelkező fényképezőgép bevitelére vonatkozó korlátozások az adott országban.

Alaptartozékok

A fényképezőgép használata előtt ellenőrizze, hogy minden tartozék megtalálható-e a csomagolásban.

- A rendelkezésre álló tartozékok, illetve a tartozékok alakja eltérő attól függően, hogy melyik országban vagy régióban vásárolta a fényképezőgépet. A tartozékokról részletesen az alapfunkciókat ismertető használati utasításban olvashat.
- Az akkumulátorcsomag a szövegben akkumulátorként is szerepel.
- Az SD-memóriakártyára, az SDHC-memóriakártyára és az SDXC-memóriakártyára egységesen kártya névvel hivatkozunk a szövegben.
- Kérjük, hogy a csomagolást megfelelő módon távolítsa el.
- A kisméretű alkatrészeket tartsa biztonságos helyen, gyerekektől távol.

■ Külön megvásárolható tartozékok

- **A kártyák külön megvásárolhatóak.** Ha nem használ kártyát, akkor a beépített memória segítségével rögzíthet és játszhat le képeket. (→20)
- A készülékhez mellékelt tartozékok elvesztése esetén forduljon az értékesítőhöz vagy a legközelebbi márkaszervizhez.
(A tartozékok külön is megvásárolhatók.)

A főbb alkatrészek elnevezése és rendeltetése

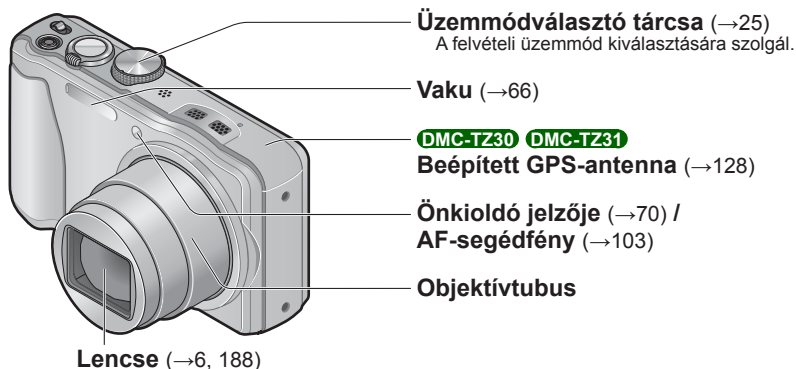

Állványcsatlakozó háromlábú állványhoz (→188)

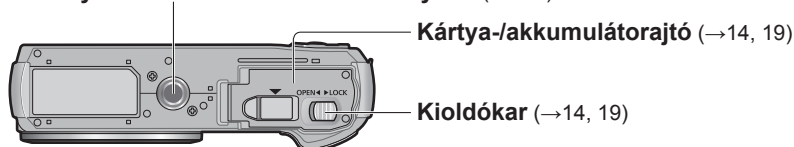

● Az itt látható illusztrációk és képernyőképek eltérhetnek az adott termék esetében.

LCD kijelző
(→55, 62, 172)

FELVÉTEL/LEJÁTSZÁS kapcsoló (→25)
A felvétel üzemmód vagy a lejátszás üzemmód kiválasztására szolgál.

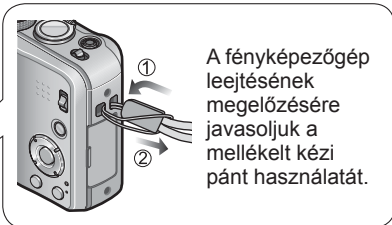

[EXPOSURE] gomb (→73)

Felvétel üzemmódban:
A zársebesség vagy a rekesznyílás értékének beállítására szolgál. (Csak **A S M** módban)

DMC-TZ30 DMC-TZ31 [MAP] gomb (→146)
Lejátszás üzemmódban: Térkép jelenik meg.

[DISP.] gomb
(→62)

A kijelzések közötti váltásra szolgál.

Töltésjelző fény
(→16)

[Q.MENU] / [] / [] gomb

Felvétel üzemmódban: Megjelenik a gyorsmenü. (→53)
Lejátszás üzemmódban: Törölődnek a képek. (→49)
Menühasználat során: Visszaáll az előző képernyő.

[HDMI]-aljzat
(→156, 158)

[AV OUT/DIGITAL] aljzat

(→15, 156, 165, 168)
Az akkumulátor töltésekor is ezt az aljzatot kell használni.

Navigációs gomb

[MENU/SET]

• A menük megjelenítésére, beállítások bevitelére stb. szolgál. (→51)

Balra léptető navigációs gomb (◀)

• Önkioldó (→70)

Lefelé léptető navigációs gomb (▼)

• Makró üzemmód stb. (→68)

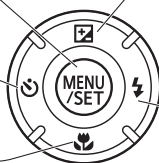

Felfelé léptető navigációs gomb (▲)

• Expozíciókorrekció, expozíciósorozat stb. (→71, 72)

Jobbra léptető navigációs gomb (▶)

• Vaku (→66)

• Ebben a kézikönyvben a használt gombot ▲, ▼, ◀ vagy ▶ szimbólum szemlélteti.

• Az itt látható illusztrációk és képernyőképek eltérhetnek az adott termék esetében.

Érintéssel végezhető műveletek

A fényképezőgép érintőkijelzője érzékeli a kijelzőre kifejtett nyomást.

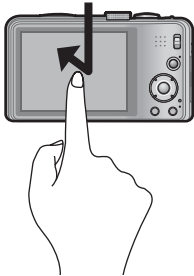
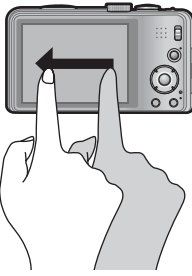
<p>Érintés</p> <p>Az „érintés” az érintőkijelző ujjal történő, rövid ideig tartó megnyomását jelenti.</p>	<p>Húzás</p> <p>A „húzás” az érintőkijelző ujjal történő megérintését és az ujjnak a kijelző felületén való csúsztatását jelenti.</p>
 <p>Az érintés egyéb műveletek elvégzése mellett ikonok vagy képek kiválasztására szolgál.</p> <ul style="list-style-type: none"> • Az ikonokat a középpükhöz közel kell megérinteni. Ha egyszerre több ikont érint meg, akkor előfordulhat, hogy a fényképezőgép nem megfelelő módon működik. 	 <p>A húzás (az ujj végigcsúsztatása a kijelzőn) a képek görgetésére vagy a megjelenített képsorozat váltására szolgál.</p>

- Ha a kereskedelmi forgalomban kapható típusú lapot használ az LCD kijelző védelmére, tanulmányozza át a laphoz mellékelt óvintézkedéseket. (Egyes védőlap típusok ronthatják a kijelző láthatóságát és akadályozhatják az egyszerű kezelést.)
- Ha a fényképezőgépet a kijelzőre helyezett, kereskedelmi forgalomban kapható védőlappal használja, vagy a kijelző nem elég érzékeny, kicsit nagyobb nyomást kifejtve érintse meg a kijelzőt.
- Ha úgy tartja a fényképezőgépet, hogy keze az érintőkijelzőhöz nyomódik, az érintőkijelző nem fog megfelelően működni.
- Ne érintse meg az LCD kijelzőt kemény végű tárggyal, például golyóstollal.
- Ne nyomja meg körmeivel az érintőkijelzőt.
- Ha ujjnyomok vagy más jellegű kosz van az LCD kijelzőn, tisztítsa meg puha, száraz ruhával.
- Az érintőkijelzőn megjelenő ikonokról „Az LCD kijelző kijelzéseinek listája” című részben találhat részleteket (→172 - 175).

Akkumulátor töltése

- **Mindig a fényképezőgéphez való (mellékelt) hálózati adaptert, (mellékelt) USB-csatlakozókábelt és akkumulátort használja.**

Az első használat előtt mindig töltsse fel az akkumulátort! (szállításkor az akkumulátor nincs feltöltve)

- Az akkumulátort a fényképezőgépbe helyezve töltsse fel.

Fényképezőgép állapota	Töltés
Kikapcsolva ([Alvó üzemmód] módban is (→57))	Igen
Bekapcsolva	Nem*

* Lejárás közben a fényképezőgép a (mellékelt) USB-csatlakozókábelen keresztül kap tápellátást a konnektorból. (A készülék ilyenkor nem tölti az akkumulátort.)

- Amikor az akkumulátor töltöttségi szintje nem elegendő, a töltés a fényképezőgép ON/OFF kapcsolójának helyzetétől függetlenül végrehajtható.
- Ha az akkumulátor nincs a fényképezőgépben, nem történik töltés, és a készülék sem kap áramot.

■ Tudnivalók a készülékkel használatos akkumulátorokról

Tudomásunkra jutott, hogy egyes piacokon az eredeti termékhez nagyon hasonló, hamis gyártmányú akkumulátorok kerültek forgalomba. E hamis akkumulátorcsomagok közül némely típus nincs ellátva a biztonsági előírásoknak megfelelő, belső védelemmel. Ezen akkumulátorcsomagok használata mellett tűz- és robbanásveszély áll fenn. Felhívjuk figyelmét, hogy vállalatunk semmilyen felelősséget nem vállal a hamis akkumulátorcsomag használata során bekövetkezett balesetekért vagy károsodásért. A biztonságos használat érdekében javasoljuk, hogy kizárólag eredeti Panasonic akkumulátort használjon.

Az akkumulátor behelyezése

A töltéshez helyezze be az akkumulátort a fényképezőgépbe.

- Állítsa a fényképezőgép ON/OFF gombját az OFF állásba

1 Csúsztassa a kioldókart az [OPEN] helyzetbe, majd nyissa ki a kártya-/akkumulátorajtót

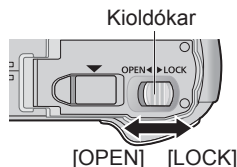

2 Teljesen helyezze be az akkumulátort

- Ügyeljen az akkumulátor behelyezésének helyes irányára.
- Határozott mozdulattal tolja be addig, amíg kattán hangot nem hall, majd ellenőrizze, hogy rögzült a kar az akkumulátor fölött.

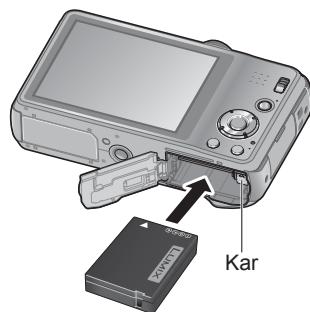

3 Zárja be a kártya-/akkumulátorajtót

- Csúsztassa a kioldókart a [LOCK] helyzetbe.

■Az akkumulátor eltávolítása

Húzza el a kártya-/akkumulátorrekeszben lévő kart a nyíl irányába.

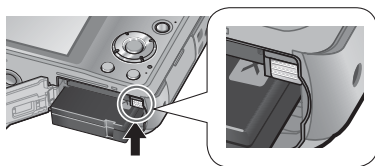

- Mindig eredeti Panasonic akkumulátorokat használjon.
- Nem garantálhatjuk a termék minőségét, ha más akkumulátorokat használ.
- **Használat után vegye ki az akkumulátort a fényképezőgépből.**
 - Az akkumulátort tartsa műanyag tasakban, ügyelve arra, hogy tárolás vagy szállítás közben ne kerülhessen érintkezésbe fémtárgyakkal (pl. kapszokkal).
- Az akkumulátor eltávolításához kapcsolja ki a fényképezőgépet, és várjon, amíg az LCD kijelzőn lévő LUMIX jelzés eltűnik. (Ellenkező esetben a fényképezőgép meghibásodhat, és a kártya valamint a rögzített adatok sérülhetnek.)

Az akkumulátor töltése

Az akkumulátor töltése 10 °C és 30 °C közötti környezeti hőmérsékletű helyiségben javasolt (az akkumulátornak is hasonló hőmérsékletűnek kell lennie).

Állítsa a fényképezőgép ON/OFF gombját az OFF állásba

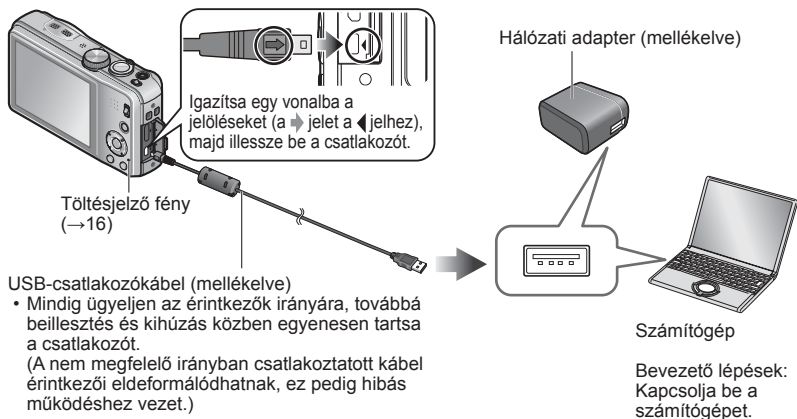

■Az akkumulátor töltése a fényképezőgép konnektorhoz való csatlakoztatásával

Csatlakoztassa a (mellékelt) hálózati adaptert és a fényképezőgépet a (mellékelt) USB-csatlakozókábelrel, majd csatlakoztassa a (mellékelt) hálózati adaptert konnektorhoz.

- A (mellékelt) hálózati adapter csak beltéri használatra szolgál.

■Az akkumulátor töltése számítógéppel

A (mellékelt) USB-csatlakozókábelrel csatlakoztassa a fényképezőgépet számítógéphez.

- Előfordulhat, hogy a számítógép jellemzői miatt nem lehetséges az akkumulátor töltése a számítógéppel.
- Ha töltés közben a számítógép hibernálási üzemmódba lép, a töltés leállhat.
- Ha a fényképezőgépet konnektorhoz nem csatlakoztatott notebookhoz csatlakoztatja, a notebook akkumulátora lemerül. Ne hagyja a fényképezőgépet huzamosabb ideig a notebookhoz csatlakoztatva.
- Az USB-csatlakozókábelt mindig a számítógép USB-aljzatához csatlakoztassa. Az USB-csatlakozókábelt ne csatlakoztassa a monitor, a billentyűzet, a nyomtató vagy az USB-elosztó USB-aljzatához.

■ A töltésjelző fény jelzései

Világít: töltés folyamatban

Nem világít: a töltés leáll (az akkumulátortöltés befejezését követően válassza le a fényképezőgépet a konnektorról vagy a számítógépről.)

■ Megjegyzések a töltési időtartamra vonatkozóan

A (mellékelt) hálózati adapter használata esetén:

Töltési idő	kb. 260 perc
--------------------	--------------

- A fent feltüntetett töltési idő teljesen lemerült akkumulátorra vonatkozik. Az akkumulátor használati körülményeitől függően változhat a töltési idő. Ha a hőmérséklet túlzottan magas vagy alacsony, vagy ha huzamosabb ideig nem használták az akkumulátort, a töltés hosszabb időt vesz igénybe.
- A számítógéppel való töltés időtartamát a számítógép jellemzői befolyásolják.
- A mellékeltel kívül ne használjon más USB-csatlakozókábelt. Ha így tesz, a fényképezőgép meghibásodhat.
- Ne használjon USB-hosszabbítókábelt.
- A mellékeltel kívül ne használjon más hálózati adaptert.
- A (mellékelt) hálózati adapter és a (mellékelt) USB-csatlakozókábel a fényképezőgép kizárólagos tartozéka. Ne használja ezeket más készülékekhez.
- Ha a konnektornál meghibásodás lép fel (pl. áramkimaradás), a töltés megszakadhat. Válassza le a (mellékelt) USB-csatlakozókábelt, majd csatlakoztassa újra a fényképezőgéphez.
- Ha a töltésjelző fény nem világít vagy villog, miközben a fényképezőgép megfelelően csatlakozik a (mellékelt) hálózati adapterhez vagy a számítógéphez, akkor a töltés szünetel amiatt, hogy a hőmérséklet nincs a töltéshez megfelelő tartományban; ez nem hibajelenség. Csatlakoztassa újra a (mellékelt) USB-csatlakozókábelt, majd próbálja meg újra a töltést 10 °C és 30 °C közötti hőmérsékletű helyen (az akkumulátornak is ilyen hőmérsékletűnek kell lennie).

Hátralévő akkumulátor-kapacitás



Hátralévő akkumulátor-kapacitás



(pirosan villog)

Ha az akkumulátorjel pirosan villog, töltse újra vagy cserélje ki az akkumulátort.

A rögzíthető képek számára és az üzemidőre vonatkozó iránymutató számok

A rögzíthető képek száma és a rendelkezésre álló üzemidő függhet a használati környezettől és feltételektől. Az értékek csökkenhetnek, ha gyakran használja a vakut, a zoomot vagy egyéb funkciókat, vagy hideg helyen tartózkodik.

■ Állóképek rögzítése

Rögzíthető képek száma	kb. 260 kép	A CIPA szabvány szerint
Felvételi idő	kb. 130 perc	

● A CIPA szabvány szerinti felvételi körülmények

- A CIPA a [Camera & Imaging Products Association] (Fényképezőgépek és Képkalkoló Termékek Gyártóinak Egyesülete) rövidítése.
- [AE program] üzemmód
- A [GPS beáll.] beállítása [OFF] **DMC-TZ30** **DMC-TZ31**
- Hőmérséklet: 23 °C/páratartalom: 50%RH, bekapcsolt LCD kijelző mellett.
- Panasonic SD-memóriakártyát használva (32 MB).
- A mellékelt akkumulátort használva.
- A rögzítés a fényképezőgép bekapcsolása után 30 másodperccel kezdődik. (Ha az optikai képstabilizátor funkció [ON] értékre van állítva.)
- Felvételkészítés 30 másodpercenként, teljes vakuval minden második felvételnél.
- A zoom kar elfordítása Tele állásból Nagylátószög állásba vagy fordítva, minden felvételnél.
- A fényképezőgép kikapcsolása minden 10 felvétel után, ameddig az akkumulátor hőmérséklete csökken.

A szám csökken, ha az időközök nőnek – például kb. egynegyedével, 2 perces időköz és a fenti feltételek esetén.

■ Mozgóképek készítése

[Felvételi mód]	[AVCHD]		[MP4]
[Felv. minőség]	[GPH]*1 [PSH]	[GFS]*1 [FSH]	[FHD]
Rendelkezésre álló felvételi idő*2	kb. 55 perc	kb. 65 perc	kb. 70 perc
Ténylegesen rendelkezésre álló felvételi idő*3	kb. 30 perc	kb. 35 perc	kb. 40 perc

*1 **DMC-TZ30** **DMC-TZ31**

● Felvételi körülmények

- 23 °C-os hőmérséklet, 50%RH relatív páratartalom

- A [GPS beáll.] beállítása [OFF] **DMC-TZ30** **DMC-TZ31**

*2 Legfeljebb 29 perc 59 másodperc hosszú mozgókép rögzíthető folyamatosan. Az [MP4]-formátumban folyamatosan rögzített mozgókép mérete legfeljebb 4 GB lehet. (Ebben az esetben [FHD] képminőségű mozgóképet legfeljebb kb. 27 perc 12 másodpercig készíthet folyamatosan.) A folyamatos felvétel fennmaradó felvételi ideje a kijelzőn látható.

*3 Az az idő, ameddig ténylegesen felvételt készíthet, ha újra meg újra be- és kikapcsolja a fényképezőgépet, elindítja és leállítja a felvételt, és zoomot használ.

■ Képek megtekintése

Lejátszási idő	kb. 160 perc
----------------	--------------

A (külön megvásárolható) kártya behelyezése és eltávolítása

• Állítsa a fényképezőgép ON/OFF gombját az OFF állásba

- 1 Csúsztassa a kioldókart az [OPEN] helyzetbe, majd nyissa ki a kártya-/akkumulátorajtót**

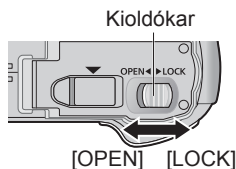

- 2 Teljesen helyezze be a kártyát**
 - Kattanásig tolja be.

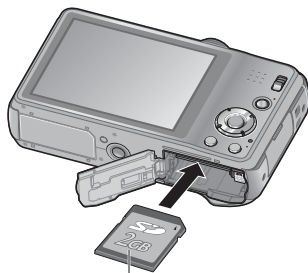

- 3 Zárja be a kártya-/akkumulátorajtót**
 - Csúsztassa a kioldókart a [LOCK] helyzetbe.

Kártya (ellenőrizze a helyzetét)



■ A kártya eltávolítása

Nyomja meg a kártya közepét

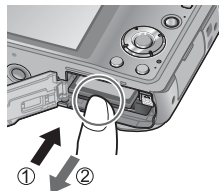

- A memóriakártyát tartsa távol gyermekektől, nehogy lenyeljék.
- A kártya eltávolításához kapcsolja ki a fényképezőgépet, és várjon, amíg az LCD kijelzőn lévő LUMIX jelzés eltűnik. (Ellenkező esetben a fényképezőgép meghibásodhat, és a kártya valamint a rögzített adatok sérülhetnek.)

A képek mentési célhelye (kártyák vagy beépített memória)

Ha van kártya a készülékben, akkor arra kerülnek a képek, ha nincs, akkor a beépített memóriára [In] történik a felvétel.

■ Beépített memória

(kb. 12 MB) **DMC-TZ30** **DMC-TZ31**

(kb. 70 MB) **DMC-TZ27**

- Csak állóképek tárolására van lehetősége. **DMC-TZ30** **DMC-TZ31**
- A képek másolhatók a kártyák és a beépített memória között. (→127)
- A hozzáférési idő a beépített memória esetén hosszabb lehet, mint a kártya esetén.

■ Kompatibilis memóriakártyák (külön megvásárolható)

Az alábbi SD-szabvány alapú kártyák (javasolt a Panasonic márka)

Kártyatípus	Kapacitás	Megjegyzések
SD-memóriakártyák	8 MB – 2 GB	<ul style="list-style-type: none">• Az adott formátummal kompatibilis eszközökkel használhatók.• SDXC-memóriakártya használata előtt ellenőrizze, hogy a számítógép és az egyéb eszközök támogatják-e ezt a kártyatípust. http://panasonic.net/avc/sdcard/information/SDXC.html• Mozgóképfelvételek készítéséhez „Class 4”[*] vagy magasabb sebességosztályba tartozó SD-kártya használata ajánlott.• A készülék kizárólag a bal oszlopban felsorolt, a megadott kapacitású kártyák használatát támogatja.
SDHC-memóriakártyák	4 GB – 32 GB	
SDXC-memóriakártyák	48 GB, 64 GB	

* Az SD-sebességosztály a folyamatos adatírási sebességet adja meg. Az SD-kártya adatírási sebességét a kártya címkéjén vagy a kártya tartozékain olvasható feliratokból tudhatja meg.

(Példa)

CLASS 4

4

- Formázza újra a kártyát ezzel a fényképezőgéppel, ha korábban számítógéppel vagy más készülékkel formázta. (→60)
- Ha az írásvédelmi kapcsoló „LOCK” állásban van, a kártya nem használható képek rögzítésére és törlésére, és nem formázható.
- Ajánlott, hogy az összes fontos képét átmásolja számítógépére (mivel az elektromágneses hullámok, a statikus elektromosság vagy a hibás működés az adatok sérüléséhez vezethet).
- A legfrissebb információk:
<http://panasonic.jp/support/global/cs/dsc/>
(Ez a webhely csak angol nyelven elérhető.)



Kapcsoló

A képfelvételi kapacitás megjelenítése



A rögzíthető képek becsült száma vagy a becsült hátralévő felvételi idő (a kijelzés váltásához nyomja meg a [DISP.] gombot)

Akkor jelenik meg, ha nincs kártya a készülékben (a képeket a készülék a beépített memóriában tárolja)

Amíg a fényképezőgép adatátvitelt folytat a kártyával vagy a beépített memóriával (például formázást vagy képek írását, olvasását, törlését végzi), ne kapcsolja ki a fényképezőgépet, és ne távolítsa el az akkumulátort, a kártyát vagy a (mellékelt) hálózati adaptert. Ne tegye ki a fényképezőgépet rezgésnek, ütésnek vagy statikus elektromosságnak.

Ez a kártya vagy a rajta tárolt adatok sérülését okozhatja, és előfordulhat, hogy a készülék a jövőben hibásan működik majd.

Ha a művelet rezgés, külső behatás vagy statikus elektromosság hatására megszakad, ismétlje meg.

Általános tudnivalók a felvételtárolási lehetőségekről (képek/felvételi idő)

A rögzíthető képek száma és a felvételi idő hossza egyenesen arányos a memóriakártya tárolókapacitásával (valamint függ az üzemeltetési körülményektől és a kártya típusától).

■ Képfelvételi kapacitás (állóképek)

[Képméret]	Beépített memória		2 GB	32 GB	64 GB
	DMC-TZ30 DMC-TZ31	DMC-TZ27			
4:3 14M	1	12	330	5490	10980
4:3 5M	3	25	650	10620	21490
4:3 0.3M	67	398	10050	162960	247150

- Ha a rögzíthető képek száma nagyobb, mint 99 999, akkor a kijelzőn „+99999” jelenik meg.

■ Rendelkezésre álló felvételi idő (mozgóképek)

(A [h], [m] és [s] az óra, perc és másodperc jelölése.)

Az [AVCHD] felvételi üzemmód használata esetén

[Felv. minőség]	Beépített memória	2 GB	32 GB	64 GB
[GPH]* [PSH]	–	8m00s	2h31m00s	5h07m00s
[FSH] [SH] [GFS]* [GS]*	–	14m00s	4h10m00s	8h26m00s

* **DMC-TZ30** **DMC-TZ31**

Az [MP4] felvételi mód használata esetén

[Felv. minőség]	Beépített memória	2 GB	32 GB	64 GB
[FHD]	–	12m07s	3h23m02s	6h51m01s
[HD]	–	23m08s	6h27m38s	13h04m41s
[VGA]	– DMC-TZ30 – DMC-TZ31 1m47s DMC-TZ27	50m56s	14h13m08s	28h46m57s

- Legfeljebb 29 perc 59 másodperc hosszú mozgókép rögzíthető folyamatosan. Az [MP4]-formátumban folyamatosan rögzített mozgókép mérete legfeljebb 4 GB lehet. (Ebben az esetben [FHD] képminőségű mozgóképet legfeljebb kb. 27 perc 12 másodpercig készíthet folyamatosan.) A folyamatos felvétel hátralévő felvételi ideje a kijelzőn látható.

- A webes feltöltés beállításakor szem előtt kell tartani, hogy csökkenhet a kártyára rögzíthető képek száma és a felvételi idő. (→117)
- A térképadatok memóriakártyára történő másolásakor csökken a készíthető képek száma és a rendelkezésre álló felvételi idő. **DMC-TZ30** **DMC-TZ31** (→150)

Az óra beállítása

A fényképezőgép vásárlásakor az óra még nincs beállítva.

A készülék bekapcsolása előtt állítsa a FELVÉTEL/LEJÁTSZÁS kapcsolót  állásba. Válassza le a készüléket a (mellékelt) hálózati adapterről.

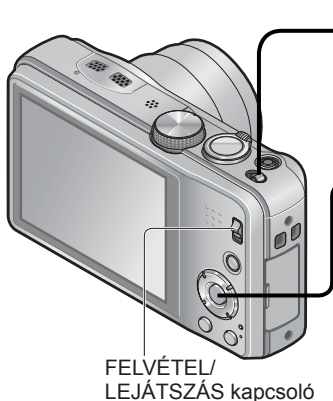

FELVÉTEL/
LEJÁTSZÁS kapcsoló

1 Kapcsolja be a készüléket



A fényképezőgép bekapcsolódik. Ha a nyelvválasztó képernyő nem jelenik meg, akkor a **4** lépéssel folytassa.

2 Amikor megjelenik az üzenet, nyomja meg a [MENU/SET] gombot

3 A ▲ ▼ gombbal válassza ki a nyelvet, majd nyomja meg a [MENU/SET] gombot

4 Megjelenik az [Állítsa be az órát] üzenet. Nyomja meg a [MENU/SET] gombot

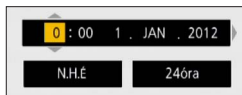

5 A ◀ és ▶ gombbal válasszon a tételek közül (év, hónap, nap, óra, perc, lejátszási sorrend vagy az idő megjelenítési formátuma), majd a ▲ és ▼ gombbal végezze el a beállítást



• Törléshez → nyomja meg a  /  gombot.

6 A jóváhagyáshoz nyomja meg a [MENU/SET] gombot

7 Nyomja meg a [MENU/SET] gombot

• Ha vissza kíván térni az előző képernyőre, nyomja meg a  /  gombot.

DMC-TZ30 **DMC-TZ31**

Folytassa a **8** lépéssel.

DMC-TZ27

Az óra beállítási folyamata a **7** lépéssel véget ér.

(Folytatás a következő oldalon)

8 A ◀ gomb megnyomásával válassza ki az [Igen] elemet, és nyomja meg a [MENU/SET] gombot, ha a GPS-funkció segítségével automatikusan kívánja beállítani a pontos időt

- A dátum és idő manuális beállítása → Válassza a [Nem] lehetőséget.
- A GPS-funkció segítségével végzett automatikus időbeállítás választásakor a [GPS beáll.] beállításra [ON].
- Az [Auto. időbeáll.] beállítás részletei (→140)

9 Az [Otthoni terület beállítása] megjelenésekor nyomja meg a [MENU/SET] gombot

10 A ◀▶ gombok megnyomásával állítsa be a lakóhelyének megfelelő időzónát, és nyomja meg a [MENU/SET] gombot



Időeltolódás a GMT-hez (greenwich-i középidőhöz) képest

Az időbeállítás módosítása

A dátum és idő visszaállításához válassza a [Beállítás] vagy a [Felvétel] menü [Órabeáll.] pontját.

- Az órabeállítások az akkumulátor eltávolítása után kb. 3 hónapig maradnak meg, feltéve, hogy teljesen feltöltött akkumulátor volt a fényképezőgépben az előző 24 órában.

1 Válassza a [Beállítás] vagy a [Felvétel] menü [Órabeáll.] pontját

- A menü beállításának részletei (→51)

2 Dátum és idő beállítása (Végezze el az **5** - **6** lépést. (→23))

- Ha nincs beállítva az óra, nem a helyes dátum kerül a képekre, amikor [Dátumbély.] vagy [Szövegbély.] funkcióval rábélyegzi a dátumot a képekre, vagy fotószaküzletben rendeli meg a képek nyomtatását.
- Ha beállította az órát, akkor is a helyes dátum kerül a képekre, ha egyébként nem jelenik meg a fényképezőgép kijelzőjén.

A műveletek sorrendje

1

Kapcsolja be a készüléket



2

Állítsa a  jelhez

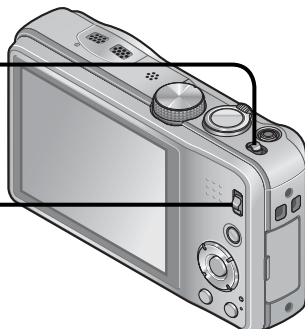

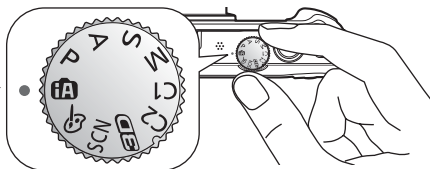

3 **Állítsa a kívánt felvételi módba**

Állítsa az üzemmódválasztó tárcsát pontosan a használni kívánt üzemmódhoz. →



3

	[Intelligens auto] üzemmód	Képek készítése automatikus beállításokkal. (→31)
P	[AE program] üzemmód	Képek készítése saját beállításokkal. (→27)
A	[Rekesz elővál.] üzemmód	A rekesznyílás értékének meghatározása, majd képek készítése. (→73)
S	[Zársebesség elővál.] üzemmód	A zársebesség értékének meghatározása, majd képek készítése. (→73)
M	[Kézi expozíció] üzemmód	A rekesznyílás és a zársebesség értékének meghatározása, majd képek készítése. (→74)
C1 C2	[Saját] üzemmód	Képek készítése regisztrált beállításokkal. (→85)
	[3D fénykép mód]	3D állóképek készítése. (→84)
SCN	[Motívumprogram]	Képek készítése a motívumnak megfelelően. (→77)
	[Kreatív vezérlés] üzemmód	Képek készítése a kívánt képhatás kiválasztásával. (→75)

Fordítsa a fényképezőgépet a téma felé, és exponáljon

■ Állóképek készítése

- ① A fókuszáláshoz nyomja le félig az expozíciós gombot
- ② A kép elkészítéséhez nyomja le és tartsa lenyomva az expozíciós gombot

■ Mozgóképek készítése

- ① A rögzítés megkezdéséhez nyomja meg a mozgókép gombot
- ② A rögzítés befejezéséhez nyomja meg ismét a mozgókép gombot

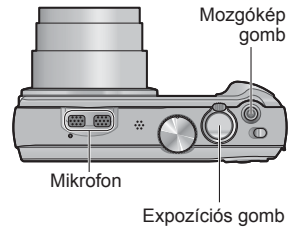

4 ■ A fényképezőgép megfelelő tartása

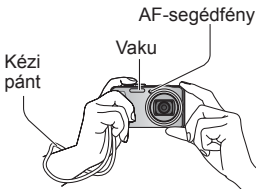

- A fényképezőgép bemozdulását úgy tudja megelőzni, ha két kézzel fogja a készüléket, karjait szorosan a teste mellett tartja, valamint enyhe terpeszállásban helyezkedik el.
- Ne érintse meg az objektívet.
- Ne takarja el a mikrofont, ha mozgóképet készít.
- Ne takarja el a vakut vagy a lámpát. Ne nézzen ezekbe közelről.
- Fontos, hogy a fényképezőgép ne mozogjon az expozíciós gomb lenyomásának pillanatában.

- A fényképezőgép leejtésének megelőzésére javasoljuk a mellékelt kézi pánt használatát.

5 ■ Állítsa a ► jelhez



6 ■ Tekintse meg a képeket (→42, 45)



- A ◀ és ► gomb megnyomásával válassza ki a képet
- Nyomja meg a ▲ gombot mozgóképek és panorámaképek lejátszásához

7 ■ Kapcsolja ki a készüléket



Fényképek készítése saját beállításokkal

[AE program] üzemmód

Felvételi mód: A S M C1 C2

Használhatja a [Felvétel] menüt a beállítások módosításához és a saját felvételi körülmények kialakításához.

- Csúsztassa el a FELVÉTEL/LEJÁTSZÁS kapcsolót állásba.

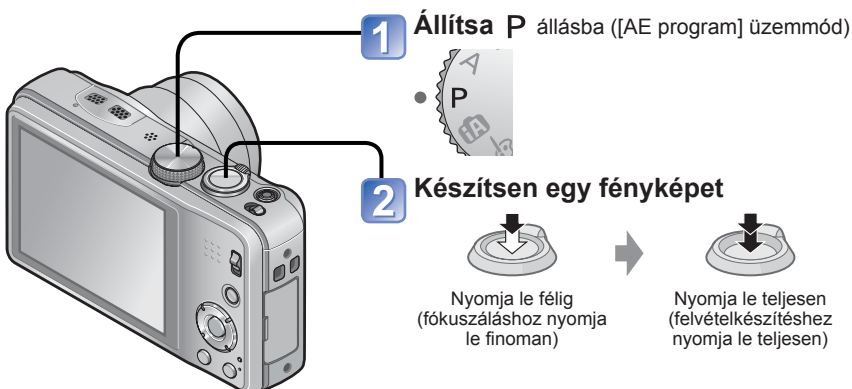

- Ha a képernyőn remegés érzékeléséről tájékoztató üzenet jelenik meg, használja a [Stabilizátor] beállítást, háromlábú állványt vagy az [Önkioldó] funkciót.
- Ha a rekesznyílás és a zársebesség értéke pirosan látható, nem megfelelő az expozíció. Használjon vakut, módosítsa az [Érzékenység] beállításait, vagy állítsa a [Min. zárseb.] beállítást lassúbb értékre.

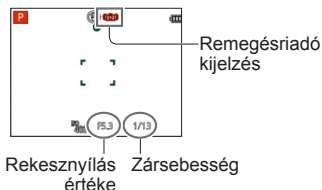

A fókusz beállítása

Ha az [AF mód] beállítása  (Egymezős fókuszálás), a kép közepén lévő AF-területre fókuszáljon. Ha a megörökíteni kívánt téma nincs középen, végezze el az alábbi lépéseket.

1 Először igazítsa a fókuszt a témának megfelelően

Igazítsa az AF-területet a témához



Tartsa félig lenyomva



Fókusz kijelzés

(Ha sikeres a fókuszálás: folyamatosan látható)
Ha a fókusz nincs beállítva: villog)

AF-terület

(Ha sikeres a fókuszálás: zöld)
Ha a fókusz nincs beállítva: piros)

2 Visszatérés a kívánt kompozícióhoz



Nyomja le teljesen



AF-terület

- Témák/környezetek, amelyek megnehezíthetik a fókuszálást:
 - Gyorsan mozgó vagy különösen fényes tárgyak vagy színkontraszt nélküli tárgyak.
 - Képek készítése üvegen keresztül vagy fényt kibocsátó tárgyak közelében. Sötétben vagy jelentős remegéssel.
 - Ha túl közel van a tárgyhoz, vagy ha egyszerre rögzít távoli és közeli tárgyakat egyetlen képben.

- Ha a fókuszt nem sikerült beállítani, a fókusz kijelzése villog, és sípoló hang hallható.

Referenciaként használja a pirosan megjelenített fókusztartományt.

Előfordulhat, hogy bár a fókusz kijelzése világít, a fényképezőgép nem képes a témára fókuszálni, mert az a tartományon kívül esik.

- A megjelenő AF-terület a felvételi körülményektől, például a hely sötétségétől vagy a zoomaránytól függően nagyobb méretű lehet.

Fókusz kijelzés

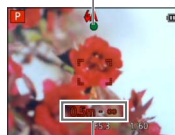

Fókusz tartomány

A kijelző megérintése és felvételkészítés

(Zárkioldás érértésre funkció)

Ez a funkció teszi lehetővé, hogy egyszerűen, a kijelzőn megjelenő témák megérintésével fókuszáljon és rögzítsen állóképeket.

1 Érintse meg a kijelzőn a ikont



- Az ikon  ikonná változik, ekkor folytathatja a rögzítést a zárkioldás érértésre funkcióval.

2 Érintse meg a rögzíteni kívánt témát



- A téma úgy rögzíthető, hogy a fókusz a megérintett témára állítja.
- A zárkioldás érértésre funkció kikapcsolásához → Érintse meg a  ikont.

- Nem készíthetők mozgóképek.
- A zárkioldás érértésre funkció nem működik a kijelző széleinél.
- Tartsa szem előtt, hogy a zárkioldás érértésre funkció akkor is működik, ha csupán véletlenül ér az érintőkijelzőhöz.
- A fényképezőgép akkor is tárolja a zárkioldás érértésre funkció beállítását, ha kikapcsolja a gépet.

A kijelző megérintése, valamint a fókusz és az expozíció beállítása (AF/AE érintésre funkció)

Ez a funkció a fókusz és az expozíció beállítását teszi lehetővé, amikor megérinti a kijelzőn megjelenített témát.

- Ezeket a műveleteket úgy végezze, hogy a zárkioldás érintésre funkció (→29) legyen kikapcsolva.

1 Érintse meg a helyet, amelyhez be szeretné állítani a fókuszt és az expozíciót



- Ha az [AF mód] beállítása (Arcsérzékelés), az arcsérzékelés funkció tovább működik, de a fényképezőgép arra a helyre fókuszál, ahol megérintette a kijelzőt.
- Ha az [AF mód] beállítása (AF-követés), a fényképezőgép követi a témát, azaz továbbra is automatikusan fókuszál a témára, és újra beállítja az expozíciót, ahogy a téma mozog.

2 Nyomja le félig az expozíciós gombot a témára fókuszáláshoz, majd nyomja le teljesen a gombot a téma rögzítéséhez

- Az AF/AE érintésre funkció kikapcsolásához → Érintse meg az ikont.

- Előfordulhat, hogy az AF/AE érintésre funkció nem működik bizonyos felvételi körülmények között, például ha túl kicsi a téma, vagy túl sötét a felvétel helyszíne.
- Az AF/AE érintésre funkció nem működik a kijelző széléinél.
- [Intelligens auto] üzemmódban a fényképezőgép a megérintett témát határozza meg optimális motívumként.

Fénykép készítése automatikus beállításokkal

[Intelligens auto] üzemmód

Felvételi mód: **iA** P A S M C1 C2

A fényképezőgépet egyszerűen a témára irányítva a készülék automatikusan meghatározza az optimális beállításokat olyan információkból, mint pl. az „arc”, „mozgás”, „fényerő” és „távolság”, azaz manuálisan végzett beállítások nélkül készíthetők éles képek.

- Csúsztassa el a FELVÉTEL/LEJÁTSZÁS kapcsolót állásba.

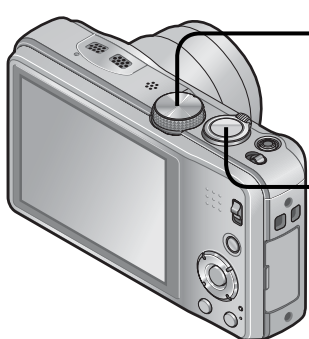

1 Állítsa **iA** állásba ([Intelligens auto] üzemmód)



2 Készítsen egy fényképet



Nyomja le félig (fókuszáláshoz nyomja le finoman)

Nyomja le teljesen (felvét elkészítéshez nyomja le teljesen)

Fókusz kijelzés

(Ha a fókuszálást beállította: folyamatosan látható)

(Ha a fókusz nincs beállítva: villog)



A vakuval kapcsolatos tudnivalók

A ► gombbal válassza az **iA** vagy a lehetőséget.

- Az **iA** lehetőség választása esetén a fényképezőgép automatikusan választja ki az optimális vakutípust a körülményeknek megfelelően (**iA**, **iA**^o, **iS**^o, **iS**).
- A **iA**^o vagy a **iS**^o kiválasztásakor bekapcsol a vörösszem-korrektció.
- Az **iS**^o és az **iS** választása esetén csökken a zársebesség.

Automatikus motívumfelismerés

Ha egy témára mutat, akkor a fényképezőgép beolvassa a motívumot, és automatikusan aktiválja az optimális beállításokat.

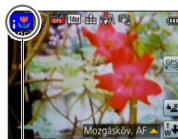

A felismert motívum ikonja

	Személyek felismerése
	Kisbabák felismerése*1
	Tájak felismerése
	Tájak és személyek felismerése éjszakai fényben (kizárólag választása esetén)*2
	Éjszakai tájak felismerése*2
	Éjszakai tájak felismerése háromlábú állvány használatával nélkül*3
	Közeli témák felismerése
	Naplemente felismerése
	Az elmosódás elkerüléséhez beolvassa a témamozgást, ha a jelenet nem felel meg a fentiek egyikének sem.

*1 Az arcfelismerés funkcióval regisztrált (3 év alatti) kisbabák felismerésekor.

*2 Háromlábú állvány és önkiloldó használata javasolt.

*3 Ha az [Éjsz. felv. kézből] beállítása [ON]

- A felvételi körülményektől függően előfordulhat, hogy a fényképezőgép különböző motívumtípusokat állapít meg ugyanarra a témára.
- Ha a kívánt motívumtípus nincs kiválasztva, akkor azt ajánljuk, hogy manuálisan válassza ki a megfelelő motívumprogramot.
- Ha a fényképezőgép , vagy motívumot érzékel, aktiválódik az Arcérzékelés funkció, és a fényképezőgép a felismert arcokhoz igazítja a fókuszt és az expozíciót.

■ Az ellenfény-korrekciónal kapcsolatos tudnivalók

Ha a fény a téma mögül érkezik, ellenfényről beszélünk. Ellenfény esetén a téma sötétebbnek tűnik, és a fényképezőgép a fénykép fényerejének növelésével automatikusan próbálja javítani a felvételt. [Intelligens auto] üzemmódban automatikusan működésbe lép az ellenfény-korrekción. Ha a fényképezőgép ellenfényt érzékel, az LCD kijelzőn megjelenik a ikon. (Az ellenfény típusától függően előfordulhat, hogy a fényképezőgép nem helyesen érzékeli az ellenfényt.)

Tudnivalók a „vidám” színekről

Ha a [Szín üzemmód beállítása [Happy], a fényképezőgép élénk színekkel készíti a képeket.

■ Beállítások

- ① Nyomja meg a [MENU/SET] gombot
- ② A navigációs gombbal válassza a [Felvétel] menüt, és nyomja meg a [MENU/SET] gombot
- ③ A navigációs gomb segítségével válassza a [Szín üzemmód] lehetőséget, és nyomja meg a [MENU/SET] gombot
- ④ A navigációs gomb segítségével válassza a [Happy] lehetőséget, és nyomja meg a [MENU/SET] gombot

[Elmosódás véd.]

A fényképezőgép automatikusan beállítja a téma mozgásának megfelelő optimális zársebességet, hogy minimálisra csökkentse a téma elmosódását.

■ Beállítások

- ①Nyomja meg a [MENU/SET] gombot
 - ②A navigációs gombbal válassza a [Felvétel] menüt, és nyomja meg a [MENU/SET] gombot
 - ③A navigációs gomb segítségével válassza az [Elmosódás véd.] lehetőséget, és nyomja meg a [MENU/SET] gombot
 - ④A navigációs gomb segítségével válassza az [ON] lehetőséget, és nyomja meg a [MENU/SET] gombot
- Az [Elmosódás véd.] lehetőség [ON] értékre állításakor a kijelzőn megjelenik a  ikon.
 - Előfordulhat, hogy a fényképezőgép a beállított pixelszámnál kisebb képméretben rögzíti a témát.

[Éjsz. felv. kézből]

Ha a kézben tartott fényképezőgép automatikusan észlel egy éjszakai tájat, akkor sorozatképek összeillesztésével kisebb mértékű remegéssel és kevesebb zajjal tudja rögzíteni az állóképet.

■ Beállítások

- ①Nyomja meg a [MENU/SET] gombot
 - ②A navigációs gombbal válassza a [Felvétel] menüt, és nyomja meg a [MENU/SET] gombot
 - ③A navigációs gomb segítségével válassza az [Éjsz. felv. kézből] lehetőséget, és nyomja meg a [MENU/SET] gombot
 - ④A navigációs gomb segítségével válassza az [ON] lehetőséget, és nyomja meg a [MENU/SET] gombot
- Ha a fényképezőgép háromlábú állvány vagy egyéb eszköz segítségével egy helyben rögzített, az [Éjsz. felv. kézből] funkció nem működik.

[iHDR]

Ha az [iHDR] beállítása [ON], és például éles a kontraszt a háttér és a téma között, akkor a készülék több állóképet rögzít különböző expozíciós értékekkel, majd egyetlen, színárnyalatokban gazdag állóképként egyesíti őket.

■ Beállítások

- ① Nyomja meg a [MENU/SET] gombot
 - ② A navigációs gombbal válassza a [Felvétel] menüt, és nyomja meg a [MENU/SET] gombot
 - ③ A navigációs gomb segítségével válassza az [iHDR] lehetőséget, és nyomja meg a [MENU/SET] gombot
 - ④ A navigációs gomb segítségével válassza az [ON] lehetőséget, és nyomja meg a [MENU/SET] gombot
- Ez a funkció csak akkor működik automatikusan, ha az LCD kijelzőn látható a * ikon.
* Ez az ikon akkor jelenik meg, ha a fényképezőgép ellenfényt észlel.
 - A fényképezőgép az alábbi esetekben nem egyesíti a képeket:
 - Amikor a zoom aránya több mint 20-szoros
 - [Sorozatkép] üzemmód
 - Amikor sorozatképből egyetlen képet szeretne készíteni, a kijelzőn megjelenik egy üzenet, amely tudatja, hogy a készülék több képet fog rögzíteni, majd a készülék elkészíti a sorozatképet. Nem készül el a sorozatkép, ha a fényképezőgép úgy érzékeli, hogy egyetlen kép sorozatképből történő létrehozása nélkül is képes korrigálni a kontrasztkülönbséget.
 - Sorozatképből való képkészítés során szellemkép jelenhet meg, ha a téma mozgott.

AF-követés

Ez a funkció lehetővé teszi, hogy a fényképezőgép akkor is tovább fókuszáljon a témára, és a témához igazítsa az expozíciót, ha a téma mozog.

■ Az érintőkijelzőn végzett műveletek esetén

Ezeket a műveleteket úgy végezze, hogy a zárkioldás érintésre funkció (→29) legyen kikapcsolva.

1 Érintse meg a témát

- Amikor másik témára szeretné alkalmazni a rögzítést → Érintse meg a másik témát.
- Az AF-követés kikapcsolásához → Érintse meg a  ikont.

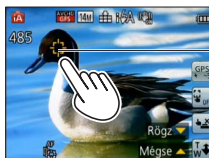

AF-követési keret
AF-rögzítés sikeres: Sárga
AF-rögzítés sikertelen: Piros

■ A navigációs gombokkal végzett műveletek esetén

1 A ▲ gombot megnyomva állítsa az [AF mód] értékét AF-követésre

- Az AF-követés visszavonása → Nyomja meg újra a ▲ gombot.

2 Igazítsa az AF-követési keretet a témához, és a rögzítéshez nyomja meg a ▼ gombot

- Az AF-rögzítés visszavonása → Nyomja meg a ▼ gombot.



AF-követési keret
AF-rögzítés sikeres: Sárga
AF-rögzítés sikertelen: piros

- A fényképezőgép automatikusan meghatározza az AF-rögzítés funkcióval követett téma optimális motívumát.
- AF-követés használata során az arcfelismerés nem működik.
- Bizonyos felvételi körülmények között, például amikor a téma kisméretű, vagy sötét van, előfordulhat, hogy a [Mozgásköv. AF] nem működik megfelelően.

Az [Intelligens auto] üzemmódra vonatkozó korlátozások

Csak az [Intelligens auto] üzemmódnál megjelenő menüpontok állíthatók be.

Az [AE program] vagy más üzemmódoknál kiválasztott beállítások láthatók a [Beállítás] menü meg nem jelenő menüpontjai helyett.

- A következő menüpontok beállításai eltérnek a többi felvételi üzemmódtól:





A [Felvétel] menü [Képméret], [Sorozatkép] és [Szín üzemmód] pontja, a [Beállítás] menü [Beep] pontja

- Az alábbi funkciók beállításai rögzítve vannak:

[Beállítás] menü

- [Auto képell.]: [2SEC]
- [Alvó üzemmód]: [5MIN.]
- [Komp. segédv.]: 

[Felvétel] menü

- [Minőség]:  [Finom]
- [Stabilizátor]: [ON]
- [AF-segédfény]: [ON]
- [Fénymér. mód]:  [Multi fénymérés]
- [i.felbontás]: [i.ZOOM]
- [Fehéregyens.]: [AWB]
- [Érzékenység]:  ISO
- [AF mód]:  [Arcfelismerés]*
- [Gyors AF]: [ON]
- [i.expozíció]: [STANDARD]
- [Vszem.csökk.]: [ON]

*  (Huszonhárom mezős fókuszálás) ha az arc nem ismerhető fel

[Mozgóképek] menü

- [Folyamatos AF]: [ON]
- [Szélzajcsökk.]: [AUTO]

- Az alábbi funkciók nem használhatók:

[Hisztogram], [Expozíció], [Exp. sorozat], [F.e. beáll.], [Min. zárseb.], [Digit. zoom]

Mozgóképek készítése

Felvételi mód: **[A]** **P** **A** **S** **M** **C1** **C2** **ED** **SCN** 

Ezzel a funkcióval mono hangminőségű mozgóképeket készíthet. (Sztereo)

- Csúsztassa el a FELVÉTEL/LEJÁTSZÁS kapcsolót  állásba.
- A beépített memória mozgóképek tárolására nem alkalmas. **DMC-TZ30** **DMC-TZ31**

Ne takarja el a mikrofont, ha mozgóképet készít.

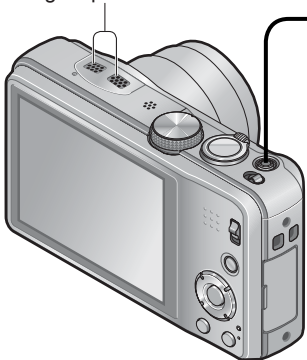

1 A felvétel megkezdéséhez nyomja meg a mozgóképgombot

[Felvételi mód] (→106) / [Felv. minőség] (→107)



Eltelt felvételi idő

Rendelkezésre álló felvételi idő (kb.)

- Miután megnyomta, azonnal engedje el a mozgóképgombot.
- Mozgóképek felvétele közben is zoomolhat.
 - A zoom sebessége a normálisnál lassabb lesz.
 - A mozgóképek felvétele közben végzett zoomolásakor a fókuszlás hosszabb ideig is eltarthat.
- Mozgóképfelvétel készítése közben lehetőség van állóképek készítésére. (→41)

2 A felvétel befejezéséhez nyomja meg ismét a mozgóképgombot

■ Tudnivalók a mozgóképek rögzítésekor használható felvételi formátumokról

Ez a készülék csak AVCHD- vagy MP4-formátumú mozgóképek felvételére alkalmas.

AVCHD:

Ebben a formátumban nagy felbontású minőségben készíthet mozgóképeket. Ideális nagyképernyős televízión való megtekintésre vagy lemezre mentésre.

AVCHD Progressive:

Az [AVCHD] [GPH] **DMC-TZ30** **DMC-TZ31** vagy [PSH] módja az AVCHD-szabványnak megfelelő legjobb minőségű*, 1920x1080/50p felbontású mozgóképek rögzítését teszi lehetővé.

A rögzített mozgóképek menthetők, majd ezzel a készülékkel vagy a „PHOTOfunSTUDIO” alkalmazással lejátszhatók.

* A készülék által feldolgozható legjobb minőség.

MP4:

Ezt az egyszerűbb videoformátumot bonyolultabb szerkesztési műveletekhez vagy az internetre történő videofeltöltéshez érdemes használni.

- A beépített memóriára csak [VGA] beállítással rögzíthet [MP4]-formátumú mozgóképeket. **DMC-TZ27**

■ Tudnivalók a felvett mozgóképek kompatibilitásával kapcsolatban

Az [AVCHD] vagy [MP4] formátumban rögzített mozgóképek gyenge kép- vagy hangminőségben játszhatók le, vagy le sem játszhatók, még ezekkel a formátumokkal kompatibilis eszközökön sem. Az is elképzelhető, hogy a felvételi információk megjelenítése sem lesz megfelelő. Ebben az esetben használja ezt a készüléket.

- Az [AVCHD] [GPH] **DMC-TZ30** **DMC-TZ31** vagy [PSH] módjában rögzített mozgóképek az AVCHD Progressive formátummal kompatibilis készülékeken játszhatók le.
- Az AVCHD Progressive és MP4-formátummal kompatibilis eszközökről részletesen az alábbi támogatási webhelyen olvashat.
<http://panasonic.jp/support/global/cs/dsc/>
(Ez a webhely csak angol nyelven érhető el.)

■ Mozgóképek rögzítése P üzemmódban

A felhasználó a kívánt beállításokkal készíthet mozgóképet.

- A fényképezőgép automatikusan beállítja a rekesznyílás és a zársebesség értékét.

■ Mozgóképek rögzítése iA üzemmódban

A fényképezőgép automatikusan érzékeli a motívumot, és így a mozgóképet a legmegfelelőbb beállításokkal készíti.

iA Ha a motívum nem egyezik a jobb oldalon láthatók egyikével sem.		

- A készülék az érzékelt arcnak megfelelően állítja be a fókusz és az expozíció értékét iA módban.
- Éjszakai vagy egyéb sötét motívumok fotózásakor a készülék az iA beállítást választja.
- Ha a fényképezőgép nem a kívánt motívumprogramot választja ki, javasoljuk, hogy manuálisan állítsa be a megfelelő programot.
- A [Mozgóképek] menüben az alábbi menüpontok érhetők el:
 - [Felvételi mód]
 - [Felv. minőség]

■ Mozgóképfelvétel más felvételi üzemmódokban

Részletek az egyes felvételi üzemmódokat ismertető oldalakon találhatóak. (Mozgóképek azonban nem rögzíthetők a [Panorámakép] motívumprogram használata esetén.)

- Ha magas a környezeti hőmérséklet, vagy folyamatosan rögzít mozgóképet, megjelenik a  ikon, és a fényképezőgép védelme érdekében leállhat a felvétel. (Csak akkor, ha a [Felv. minőség] beállítása [GPH] **DMC-TZ30** **DMC-TZ31**, [PSH], [GFS] **DMC-TZ30** **DMC-TZ31** vagy [FSH].)
- Kellően feltöltött akkumulátort használjon.
- Előfordulhat, hogy a rendelkezésre álló felvételi idő kijelzőn látható értéke nem szabályosan csökken.
- Ha többször készít, majd töröl felvételt, lecsökken az SD-kártyán rendelkezésre álló felvételi idő. Az eredeti kapacitás visszaállításához formázza az SD-kártyát a fényképezőgéppel. A formázás előtt mentsen minden fontos adatot számítógépére vagy más adathordozóra, mivel a kártyára mentett összes adat törlésre kerül.
- Az optikai képstabilizátor a mozgókép rögzítése előtt elvégzett beállításoktól függetlenül működik.
- A következő funkciókat nem lehet beállítani:
AF-követés, extra optikai zoom, vaku, [Arcfelismerés], [Kijelz.forg.] a függőlegesen felvett képekhez.
- Egyes memóriakártyák esetén előfordul, hogy a felvétel megszakad.
- A mozgóképeknél alkalmazható felvételi távolság csökkenhet az állóképeknél alkalmazhatóhoz képest. Ha az állóképek és a mozgóképek képaránya eltér, akkor a mozgóképfelvétel indításakor megváltozik a látószög. A felvételi terület megjelenítéséhez állítsa a [Videó Felv. terül.] lehetőséget (→56) [ON] állásba.
- Ha a mozgókép gomb megnyomása előtt az extra optikai zoom lehetőséget használja, a beállításokat a fényképezőgép törli, a felvételi terület pedig jelentősen megnő.
- A mozgóképek rögzítésekor érvényes körülményektől – statikus elektromosság, elektromágneses hullámok stb. – függően előfordulhat, hogy a kijelző egy pillanatra elsötétül, vagy a felvételen zaj látható.

Állóképek rögzítése mozgóképfelvétel készítése közben

Mozgóképfelvétel készítése közben lehetőség van állóképek rögzítésére.

1 A mozgóképfelvétel készítése közben nyomja le teljesen az expozíciós gombot







Az állóképeket a fényképezőgép [Képarány] beállítással, 16:9 képaránnyal és 3.5M értékre állított [Képméret] beállítással készíti. (Legfeljebb 15 kép)

A mozgóképfelvétel zavartalanul folytatódik.

- Előfordulhat, hogy a fényképezőgép rögzíti az expozíciós gomb lenyomásakor keletkező, kattató hangot.
Ha a fényképezőgép működését kísérő zajok zavaróak, használja a zárkioldás érintésre funkciót.
- Ha zoomolás közben készíti állóképeket, előfordulhat, hogy megáll a zoomolás.

■ Sorozatkép funkció

Ha előre beállítja a sorozatkép funkciót, állóképek sorozatát rögzítheti mozgóképfelvétel készítése közben.

- Ha a sorozatkép beállítása ,  vagy , a fényképezőgép automatikusan  beállítással készíti el az állóképeket.
- A fókusz az első képek megfelelő értéken rögzül a  és a  beállítás esetén egyaránt.

- Ha be van állítva a zárkioldás érintésre funkció, és mozgóképfelvétel készítése közben véletlenül megérinti az érintőkijelzőt, a készülék állóképeket rögzít.
- Ha mozgóképfelvétel készítése közben félig lenyomja az expozíciós gombot, vagy állóképeket rögzít a zárkioldás érintésre funkció segítségével, a fényképezőgép újrafókuszál. Ez az újrafókuszálási mozgás mozgóképfelvétel készítése közben is rögzítésre kerül. Ha a mozgóképfelvételek készítése az elsődleges, nyomja le teljesen az expozíciós gombot, és úgy rögzítse az állóképeket. Állóképek mozgóképek rögzítése után is készíthetők. (→47)
- Ha félig lenyomja az expozíciós gombot, megjelenik a képméret és a rögzíthető képek száma.
- Az alábbi esetekben nem rögzíthetők állóképek:
 - Ha a [Felv. minőség] beállítása [VGA]
 - [Nagy seb. mozgókép] funkcióval készített felvételeknél
 - [Kreatív vezérlés] üzemmód ([Lágy fókusz])
- A vaku beállítása  [Derítő ki].
- Mivel a fényképezőgép a rögzítés során az elektronikus zárat használja, előfordulhat, hogy torzulnak a rögzített képek.

Képek megtekintése [Norm. lejátsz.]

Ha van kártya a fényképezőgépben, a kártyán lévő képeket, ha nincs kártya, akkor a beépített memóriában lévő képeket játssza le a készülék.

- Csúsztassa el a FELVÉTEL/LEJÁTSZÁS kapcsolót [▶] állásba.

1 Húzza végig az ujját a kijelzőn, és válassza ki a lejátszani kívánt képet

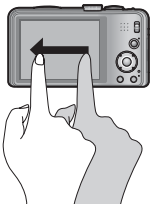

Görgetés a következő képre:

Húzza el az ujját a kijelzőn jobbról balra.

Visszatérés az előző képre:

Húzza el az ujját a kijelzőn balról jobbra.

- Ha a képek görgetését követően a kijelzőt érintve a bal vagy a jobb szélén hagyja az ujját, a fényképezőgép tovább görgeti a képeket. (A képek kicsinyített méretben jelennek meg.)

- A képek a ◀ és a ▶ navigációs gomb megnyomásával is görgethetők. A gombok lenyomva tartásával a képek gyorsan görgethetők előre és hátra.

2 Tekintse meg a képeket

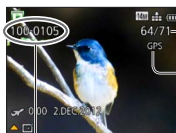

Képszám/Összes képek száma

Rendezésre állnak a helyszín földrajzi nevére vonatkozó adatok, valamint a szélességi és a hosszúsági fok **DMC-TZ30** **DMC-TZ31** (→131)

Mappa-/Fájlszám

- Előfordulhat, hogy bizonyos, számítógéppel szerkesztett képeket nem lehet megnézni a fényképezőgépen.
- Az objektívtubus visszahúzódik kb. 15 másodperccel azután, hogy a készülék bekapcsolt állapotában a FELVÉTEL/LEJÁTSZÁS kapcsolót [📷] helyzetből [▶] helyzetbe kapcsolta.
- Ez a fényképezőgép megfelel a Japan Electronics and Information Technology Industries Association (JEITA) által kidolgozott egységes DCF (Design rule for Camera File system) szabványnak, valamint az Exif (Exchangeable image file format) szabványnak. Nem játszhatók le azok a fájlok, amelyek nem felelnek meg a DCF szabványnak.

Zoomolás és megtekintés – „Zoom lejátszaskor”

1 Érintse meg a nagyítani kívánt területet

A terület megérintésekor a fényképezőgép a kiválasztott területet lépésenként 2x, 4x, 8x és 16x nagyításban jeleníti meg. (A megjelenő képminőség egyre gyengébb.)

- A terület a zoom karnak a T állás irányába történő elfordításával is nagyítható.

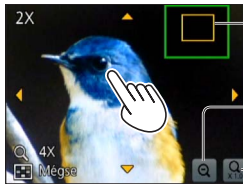
2 Az ujját a kijelzőn elhúzva változtassa meg a nagyítani kívánt terület helyét

Az aktuális nagyítandó terület

A kijelzés nagyítási mértékének csökkentése

Visszatérés az eredeti mérethez (1x)

- A nagyítás mértéke a zoom karnak a W állás irányába történő elfordításával is csökkenthető.
- A nagyított terület helye a navigációs gomb segítségével is módosítható.

- Mozgóképek lejátszása közben nem használható a zoom.

Több kép megtekintése – „Többszörös lejátszás”

1 Fordítsa el a zoom kart a W irányába

Kép sorszáma/összes kép

Csúszka (húzza el a megjelenítés módosításához)

Mozgóképek

Panorámaképek

- Ha egymás után többször is a W állás irányába fordítja a zoom kart, a megjelenítési mód a 12 képes nézetről a 30 képes nézetre, majd a naptár szerinti lejátszásra változik. (Ha vissza szeretne térni az előző megjelenítéshez, fordítsa a zoom kart a T állás felé.)
- Ha megérinti valamelyik képet a 12 vagy 30 képes nézetben, a megérintett kép 1 képes (teljes képernyős) nézetben jelenik meg.

- A [!] jelzésű képek lejátszása nem lehetséges.

Képek megtekintése a rögzítés dátuma alapján – „Naptár szerinti lejátszás”

1 Fordítsa el többször a zoom kart a W irányába

2 Érintse meg a megjeleníteni kívánt képek rögzítésének dátumát, és dátum megadásához érintse meg a [Beáll.] lehetőséget

Hónap kiválasztása



A kiválasztott napon rögzített képek a 12 képes nézetben jelennek meg.

- A rögzítési dátum a navigációs gombbal és a [MENU/SET] gomb megnyomásával is kiválasztható.

- Csak azok a hónapok jelennek meg a naptárképernyőn, amelyekben készült felvétel. Az órabeállítás nélkül készült képek 2012. január 1-jei dátummal jelennek meg.
- Azok a képek, amelyeket a [Világidő] beállításával készített, a célállomás időzónájának megfelelő dátummal jelennek meg a naptári képernyőn.

Mozgóképek megtekintése

Ez a készülék AVCHD, MP4 és QuickTime Motion JPEG formátumú mozgóképek lejátszására képes.

- Csúsztassa el a FELVÉTEL/LEJÁTSZÁS kapcsolót [▶] állásba.

1 Válasszon ki egy mozgókép ikonnal ellátott képet, majd érintse meg a [▶] ikont

Elkezdődik a lejátszás.

- Mozgóképek lejátszásához megnyomhatja a [▲] ikont is.



A mozgóképfelvétel hossza
Példa: 10 perc 30 másodperc után: [10m30s]

Mozgókép ikon (a felvételi üzemmódtól és a képminőségre vonatkozó beállításoktól függően eltérő)

■ Műveletek mozgókép lejátszása alatt

- ① A vezérlőpanel megjelenítéséhez érintse meg a kijelzőt.
 - ② A lejátszási műveletek elvégzéséhez érintse meg a vezérlőpanelt.
- Ha a felhasználó körülbelül 2 másodpercig semmilyen műveletet nem végez, a vezérlőpanel eltűnik.

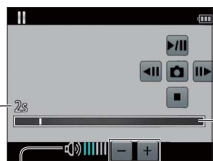

Vezérlőpanel

- ▶/||: Pillanat leállítás/lejátszás
- : Leállítás
- 📷 : Állókép készítése mozgóképről (→47)
- ◀◀ : Gyors visszatekerés (2 lépés)
- ⏮ : Képkockánkénti visszatekerés (pillanatmegállításkor)
- ▶▶ : Gyors előretekérés (2 lépés)
- ⏭ : Képkockánkénti előretekérés (pillanatmegállításkor)

Lejátszási sáv (A lejátszási pont helye érintéssel határozható meg.)

Hangerő beállítása

Hangerő

Eltelt játékidő

- A lejátszási műveletek végrehajtásához a navigációs gombot is használhatja.
 - ▲: Pillanatmegállítás/lejátszás
 - ▼: Leállítás
 - ◀: Gyors visszatekerés (2 lépés)
Képkockánkénti visszatekerés (pillanatmegállításkor)
 - ▶: Gyors előretekerés (2 lépés)
Képkockánkénti előretekerés (pillanatmegállításkor)
- [MENU/SET]: Állókép készítése mozgóképről (→47)
- A hangerőt a zoom karral lehet állítani.

- Elképzelhető, hogy a más fényképezőgépekkel rögzített mozgóképek nem játszhatók le megfelelően.
- Bizonyos információk nem jelennek meg az [AVCHD]-formátumban rögzített mozgóképeknél.
- Mozgóképek számítógépen történő megtekintéséhez használja a mellékelt lemezen található „PHOTOfunSTUDIO” szoftvert.
- A [Kreatív vezérlés] mód [Miniatűr hatás] beállításával készített mozgóképek lejátszása körülbelül 8-szeres sebességgel történik.

Állókép készítése mozgóképről

A felhasználó állóképként mentheti a mozgókép jeleneteit.

1 Az állóképként rögzíteni kívánt kép megjelenítéséhez állítsa meg a mozgóképet lejátszás közben

2 Érintse meg az  ikont



• Megjelenik egy megerősítést kérő képernyő. A navigációs gombbal válassza az [Igen] lehetőséget, majd nyomja meg a [MENU/SET] gombot.

• A [MENU/SET] gomb megnyomásával állóképeket készíthet a mozgóképekről.

Az eredeti mozgókép [Felv. minőség] beállítása	[Képméret]	[Képarány]
[GPH]* [GFS]* [GS]* [PSH] [FSH] [SH] [FHD] [HD]	2M	16:9
[VGA] [Nagy seb. mozgókép]	0.3M	4:3

* **DMC-TZ30** **DMC-TZ31**

- Az eredeti mozgókép [Felv. minőség] beállításától függően a képminőség kissé gyengébb lesz.
- Előfordulhat, hogy más fényképezőgéppel rögzített mozgóképből nem lehet állóképet készíteni.

[Videó feloszt]

A mozgóképek feloszthatók 2 részre. Ez a funkció hasznos, ha csak a szükséges jeleneteket szeretné megtartani, vagy törölni szeretné a szükségtelen jeleneteket, hogy helyet szabadítson fel a kártyán, például utazáskor.

1 Válassza ki a felosztani kívánt mozgóképet, majd érintse meg a ikont



- A mozgóképek felosztási funkciójához való lépéshez megnyomhatja a  ikont is.

2 A felosztás helyén állítsa meg

3 Érintse meg az ikont



- Megjelenik egy megerősítést kérő képernyő. A navigációs gombbal válassza az [Igen] lehetőséget, majd nyomja meg a [MENU/SET] gombot.
- **Az eredeti, osztatlan mozgóképet nem marad meg.** (A felosztás után csak a 2 osztott mozgóképet marad.)
- A  ikon megnyomásával is feloszthatja a mozgóképeket.

- Felosztás közben ne kapcsolja ki a fényképezőgépet, és ne távolítsa el se a kártyát, se az akkumulátort. Ha megteszi, a mozgóképek törölődhetnek.
- [MP4] vagy [Nagy seb. mozgóképek] funkcióval rögzített mozgóképek felosztásakor változik a képek sorrendje. A megjelenítés [Naptár] (Naptár szerinti lejátszás) vagy [Lejátszás szűrés] beállítással ajánlott.
- Előfordulhat, hogy más fényképezőgéppel rögzített mozgóképet nem lehet felosztani.
- A rövid felvételi időtartamú mozgóképek felosztása nem lehetséges.

Képek törlése

Ha van kártya a készülékben, akkor a kártyáról, ha nincs behelyezett kártya, akkor pedig a beépített memóriából törlődnek a képek. (A törölt képeket nem lehet helyreállítani.)



1 Nyomja meg a megjelenített kép törléséhez

Q.MENU



- Megjelenik egy megerősítést kérő képernyő. A navigációs gombbal válassza az [Igen] lehetőséget, majd nyomja meg a [MENU/SET] gombot.

- Törlés közben ne kapcsolja ki a készüléket.
- Kellően feltöltött akkumulátort használjon.
- Az alábbi esetekben nem lehet törölni a képeket:
 - Védett képek
 - A kártya kapcsológombja „LOCK” állásban van.
 - A képek nem felelnek meg a DCF-szabványnak (→42)

Több (legfeljebb 100) kép törlése/Az összes kép törlése

A fényképezőgép a sorozatkép-csoportot egyetlen képként kezeli. (A sorozatkép-csoporthoz tartozó összes kép törlődik.)



1 Nyomja meg a megjelenített kép törléséhez

Q.MENU



2 A ▲ ▼ gombbal válassza a [Több kép törlése]/[Összes kép törlése] lehetőséget, és nyomja meg a [MENU/SET] gombot



• [Több kép törlése]

A navigációs gomb segítségével válassza ki a képet, és nyomja meg a [DISP.] gombot



Kiválasztott kép

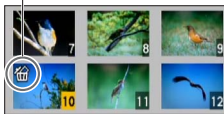

- Törléshez → Nyomja meg újra a [DISP.] gombot.
- A beállításhoz → Nyomja meg a [MENU/SET] gombot.
- Az [Összes kép törlése] menü [Össz. törl. kiv. Kedvenc] pontját akkor választhatja ki, ha vannak [Kedvenc] jelölésű képek (→123).
- Megjelenik egy megerősítést kérő képernyő. A navigációs gombbal válassza az [Igen] lehetőséget, majd nyomja meg a [MENU/SET] gombot.
- Ez időbe telhet a törölt képek számától függően.

A menü beállítása

A menükezelés menetével kapcsolatban tekintse át az alábbi példát.

Példa: A [Felvétel] menü [AF mód] beállításának módosítása [AE program] üzemmódban

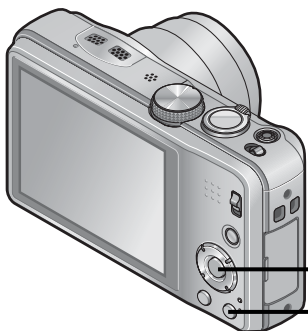

1 Nyomja meg a [MENU/SET] gombot

Megjelenik a menüválasztó képernyő.

2 A navigációs gombbal válasszon ki egy menüt, majd nyomja meg a [MENU/SET] gombot

- A menü típusa érintéssel végezhető művelettel is kiválasztható.

3 A ▲ ▼ gombbal válassza ki a kívánt menüelemet, majd nyomja meg a [MENU/SET] gombot

Menüpontok



Oldalak (Az oldalak a zoom kar segítségével is kiválaszthatók.)

Jelenlegi beállítás

Menü leírása

Útmutató

- Ha vissza kíván térni az előző képernyőre, nyomja meg a [↶ / ↷] gombot.

4 A ▲ és ▼ gombbal válassza ki a beállítást, majd nyomja meg a [MENU/SET] gombot

A kiválasztott beállítás lesz az aktív.

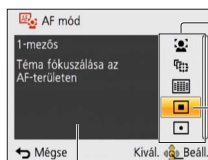

Beállítások

Kiválasztott beállítás

Beállítás leírása

5 Nyomja meg többször a [↶ / ↷] gombot

A menü bezáródik, és a kijelzőn ismét az előző képernyő lesz látható.

■ Menüválasztó képernyő

● Felvétel módban



● Lejátszás módban

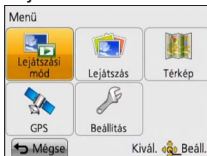

Menütípus

[Felvétel] menü (→95)

(csak felvétel üzemmódban)

- Többek között a tónus, az érzékenység, a képarány és a képméret beállítására van lehetősége.

[Mozgóképek] menü (→106)

(csak felvétel üzemmódban)

- Lehetősége van a felvételi mód, a képminőség és további beállítások megadására.

[GPS] menü **DMC-TZ30** **DMC-TZ31** (→128)

- Lehetősége van a GPS beállítás, a földrajzi név megjelenítésének és más beállítások kiválasztására.

[Beállítás] menü (→54)

- A használat megkönnyítését szolgáló beállításokat, például az óra, illetve a jelzőhangok beállítását végezheti el.

[Lejátszási mód] menü (→111)

(csak lejátszás üzemmódban)

- A [Lejátszási mód] lehetőséget választva diavetítést tekinthet meg, vagy leszűkítheti a megjelenítésre szánt képek körét stb.

[Lejátszás] menü (→117)

(csak lejátszás üzemmódban)

- Lehetővé teszi a képvédelem, az átméretezés és a készített képek egyéb beállításainak meghatározását.

[Térkép] menü **DMC-TZ30** **DMC-TZ31** (→146)

(csak lejátszás üzemmódban)

- Lehetősége van az aktuális tartózkodási hely térképen való megjelenítésére vagy a kép készítési helyére vonatkozó földrajzi adatok szerkesztésére.

- A jelen kézikönyvben található kijelzőminták különbözhetnek a valós kijelzőtől, és előfordulhat, hogy a konkrét kijelző néhány része nem látható.
- A megjelenő menütípusok és menüpontok az alkalmazott üzemmódtól függően eltérnek.
- A beállítási módok az adott menüponttól függően változnak.
- Felvétel üzemmódban az expozíciós gombot félig lenyomva is kiléphet a menüképernyőről.
- A következő menü megjelenítése a felvételi üzemmódtól függően eltér.
 - [Motívumprogram] módban: [Motívumprogram] menü (→77)
 - [Saját] módban: [Saját] menü (→85)
 - [Kreatív vezérlés] módban: [Kreatív vezérlés] menü (→75)

A gyorsmenü használata

A felvétel közben könnyedén előhívhatja és beállíthatja a menüpontokat.



1 Nyomja meg a [Q.MENU] gombot

2 A ◀ és ▶ gombbal válassza ki a kívánt menüpontot

- A megjelenő menüpontok és beállítási lehetőségek a felvételi üzemmódtól függően eltérnek.

3 A ▲ és ▼ gombbal válassza ki a beállításokat





















4 Nyomja meg a [MENU/SET] gombot





A [Beállítás] menü használata

Az [Órabeáll.], a [Gazdaságos] és az [Auto képell.] beállítás az órabeállítás és az akkumulátor élettartama szempontjából fontos. Használat előtt ellenőrizze ezeket a beállításokat.







- A [Beállítás] menüben végezhető beállítások részletes leírása (→51)

Menüpont	Beállítások, megjegyzések
 [Órabeáll.] (→23)	Állítsa be az időt, a dátumot és a dátumkijelzés formátumát.
DMC-TZ30 DMC-TZ31  [Auto. időbeáll.] Az óra automatikus beállítása a GPS funkcióval. (→140)	[ON] / [OFF]
 [Világító] Az utazási célállomáson érvényes helyi idő beállítása. (→93)	 [Célállomás]: Az utazási célállomáson érvényes helyi idő beállítása.  [Otthon]: A lakóhelyen érvényes dátum és idő beállítása.
 [Utazási időp.] Az utazás alatt eltelt napok számának rögzítése. (→92)	[Utaz. beáll.] [SET] (Az indulás és a visszaérkezés dátumának rögzítése) / [OFF]
	[Helyszín] [SET] (A hely nevének megadása) / [OFF]
 [Beep] Változtassa meg, vagy némítsa el a hangjelzés/záreffektusok hangjait.	[Beep szint]  /  /  : Halk / Hangos / Néma
	[Beep hangszín]  ① /  ② /  ③: Változtassa meg a hangjelzés hangszínét.
	[Zár hangerő]  /  /  : Halk / Hangos / Néma
	[Zár hangszín]  ① /  ② /  ③: Változtassa meg a záreffektus hangszínét.



- A [Beállítás] menüben végezhető beállítások részletes leírása (→51)

Menüpont	Beállítások, megjegyzések
 [Hangerő] Állítsa be a hangszóró hangerejét (7 szint).	[0] / [1] / [2] / [3] / [4] / [5] / [6] <ul style="list-style-type: none"> • Ha televíziókészülékhez csatlakozik, akkor nem lehet vele a televízió hangszórójának hangerejét beállítani.
 [Saj. beá. memó] Mentse az adott fényképezőgép beállításait. (→85)	[C1] / [C2-1] / [C2-2] / [C2-3]
 [Monitor] Állítsa be az LCD kijelző fényerejét és színeit.	<ol style="list-style-type: none"> ① A ▲ és ▼ gombbal válassza ki a kívánt pontot, majd a ◀ és ▶ gombbal végezze el a módosításokat ② Nyomja meg a [MENU/SET] gombot <ul style="list-style-type: none"> • Egyes témák a valóságostól eltérő módon jelenhetnek meg, ez azonban nem befolyásolja a rögzített képet.
 [LCD üzemmód] Ahhoz, hogy könnyebben láthassa az LCD kijelzőt.	[A*][Auto LCD felerősítés]: A fényerő automatikusan módosul a fényképezőgép környezetének fényhatásai alapján. [*][Power LCD]: A normálisnál fényesebbre állítja a képernyőt (szabadtéri használatnál). [OFF] <ul style="list-style-type: none"> • Az [Auto LCD felerősítés] beállítás lejátszás módban nem választható. • A [Power LCD] funkció használata esetén a kijelző visszatér a normál fényerőhöz, ha a felhasználó felvételt készítés közben 30 másodpercig nem végez műveletet. (Bármely gomb megnyomásával ismét világosabbá tehető.) • Mivel az LCD kijelzőn látható kép kifejezetten fényes, némely téma a valóságostól eltérő módon jelenik meg, ez azonban nem befolyásolja a rögzített képet. • Az [LCD üzemmód] beállítás csökkenti a működési időt.







- A [Beállítás] menüben végezhető beállítások részletes leírása (→51)

Menüpont	Beállítások, megjegyzések
 [Komp. segédv.] Válassza ki, hogy mely felvételi információkat és mely típusú segédvonalakat szeretné megjeleníteni.	<p>[Felv. info]</p> <p>[ON] (Felvételi információk megjelenítése segédvonalakkal.)</p> <p>[OFF]</p> <p>[Minta]</p> <p> /  : A segédvonalak mintáját változtathatja meg.</p> <ul style="list-style-type: none"> • Az [Intelligens auto] üzemmód választása esetén csak a  lehetőség jelenik meg. Továbbá a felvételi információk és a segédvonalak sem jeleníthetők meg egyszerre. • Ez a funkció a következő esetben nem használható: Motívumprogram ([Panorámakép])
 [Hisztogram] A kép fényerejének ellenőrzése diagramon. (→62)	<p>[ON] / [OFF]</p>
 [Videó Felv. terül.] Mozgóképek esetén a felvétel megkezdése előtt lehetővé teszi a felvenni kívánt terület megerősítését.	<p>[ON] / [OFF]</p> <ul style="list-style-type: none"> • A mozgóképek esetén megjelenített felvételi terület csupán jelzés értékű. • Extra optikai zoom használatakor bizonyos zoomarányok mellett a felvételi terület nem jeleníthető meg minden esetben. • Ez a beállítás nem használható [Intelligens auto] üzemmód esetén.
 [Zoom vissza] A készülék a kikapcsoláskor megjegyzi a zoom helyzetét.	<p>[ON] / [OFF]</p>





- A [Beállítás] menüben végezhető beállítások részletes leírása (→51)

Menüpont	Beállítások, megjegyzések
<p>ECO [Gazdaságos]</p> <p>Amikor nem használja a fényképezőgépet, kapcsolja ki vagy állítsa sötétre az LCD kijelzőt, így csökkentve az akkumulátor teljesítményfelvételét.</p>	<p> [Alvó üzemmód]</p> <p>[2MIN.] / [5MIN.] / [10MIN.] / [OFF]: Automatikusan kikapcsol a készülék, ha nem használja.</p> <ul style="list-style-type: none"> • Visszaállítás → Nyomja le félig az expozíciós gombot, vagy kapcsolja be újra a fényképezőgépet. • Az alábbi esetekben nem használható: Számítógéphez/nyomtatóhoz csatlakoztatáskor, mozgókép rögzítése/lejátszása közben, diavetítés közben, automatikus demólejátszás közben • [Intelligens auto] üzemmód esetén a beállítás rögzített értéke [5MIN.]. <p> [LCD energ.tak.]</p> <p>[ON] / [OFF]: Az LCD kijelző a teljesítményfelvétel minimalizálása érdekében elsötétül.</p> <ul style="list-style-type: none"> • Az LCD kijelzőn látható kép minőségének felvétel közbeni gyengítése a teljesítményfelvétel minimalizálása érdekében (a digitális zoomolási terület kivételével). Ez azonban nincs hatással a rögzített képre. • Az LCD kijelző fényereje esetében az [LCD üzemmód] pontnál végzett beállítás elsőbbséget élvez az [LCD energ.tak.] menüpontban végzett beállítással szemben.
<p> [Auto képell.]</p> <p>A felvétel után automatikusan azonnal kijelzi az állóképeket.</p>	<p>[1SEC] / [2SEC]</p> <p>[HOLD]: Az automatikus képellenőrzés képernyő látható egészen addig, amíg a felhasználó meg nem nyom egy (a [DISP.] gombtól eltérő) gombot.</p> <p>[OFF]</p> <ul style="list-style-type: none"> • A következő esetekben a beállítások az alább ismertetett értékeken rögzítettek. [Intelligens auto] üzemmód: [2SEC] Motívumprogram [Panorámakép]: [2SEC] • Az [Exp. sorozat] lehetőség [Auto képell.] beállításától, a [Sorozatkép] módtól, valamint az [Ejsz. felv. kézből] és [HDR] motívumprogram beállításától függetlenül a készülék automatikusan megjeleníti az állóképeket, közvetlenül az elkészítésük után. • A mozgóképeket nem lehet automatikusan visszanézni.





- A [Beállítás] menüben végezhető beállítások részletes leírása (→51)

Menüpont	Beállítások, megjegyzések
 [Számozás törl.] A képfájlok számának visszaállítása.	<ul style="list-style-type: none"> • A mappaszám aktualizálódik, és a fájlszám 0001-től kezdődik. • A mappaszám 100 és 999 között állítható be. A számok nem nullázhatók, ha a mappaszám eléri a 999-et. Ebben az esetben mentse az összes szükséges képet számítógépére, és formázza a beépített memóriát/kártyát (→60). • A mappaszám visszaállítása 100-ra: Először formázza meg a beépített memóriát vagy kártyát, és állítsa vissza a fájlszámokat a [Számozás törl.] funkcióval. Utána válassza az [Igen] lehetőséget a mappaszám visszaállítási képernyőjén.
 [Alapállapot] Az alapbeállítások visszaállítása.	<p>[Felv. beállítások visszaállítása?]</p> <p>[Kiindulási paraméterek visszaállítása?]</p> <ul style="list-style-type: none"> • Az [Arcfelismerés] funkcióval rögzített információk törlődnek a felvételi beállítások kezdeti értékekre való visszaállításakor. • A beállítási paraméterek visszaállításával az alábbiak is visszaállnak. <ul style="list-style-type: none"> - Kor év/hónapban kifejezve, valamint név a [Baba] és [Háziállat] motívumnál Motívum üzemmódot, [GPS] menü, [Térkép] menü DMC-TZ30 DMC-TZ31 - Évben/hónapban megadott életkor és név beállítása a [Baba] és [Háziállat] motívumprogramban DMC-TZ27 • A mappaszámok és az óra-beállítások nem állítódnak vissza. • Amikor a lencsefunkció visszaállításra kerül, a fényképezőgép mozgásának hangja lehet, hogy hallhatóvá válik. Ez nem működési hiba.
 [USB] [USB üzemmód] Válassza ki a kommunikáció módját, ha a fényképezőgépet számítógéphez vagy nyomtatóhoz csatlakoztatja USB-csatlakozókábellel. DMC-TZ30 DMC-TZ31 Frissítse a GPS-segédadatokat.	 [Kivál. csatl.-kor]: Valahányszor számítógéphez vagy PictBridge-kompatibilis nyomtatóhoz csatlakozik, válassza ki az adatátvitel módját.  [PictBridge(PTP)]: Válassza akkor, ha PictBridge-kompatibilis nyomtatóhoz csatlakozik.  [PC]: Válassza akkor, ha számítógéphez csatlakozik. DMC-TZ30 DMC-TZ31  [GPS-segédadatok]: Frissítse a GPS-segédadatokat. (→141)

- A [Beállítás] menüben végezhető beállítások részletes leírása (→51)

Menüpont	Beállítások, megjegyzések
<p> [Kimenet]</p> <p>A használni kívánt beállítások módosítása, ha a fényképezőgépet televízióhoz vagy más eszközhöz csatlakoztatja.</p>	<p> [Videokimenet]</p> <p>[NTSC] / [PAL]</p> <p>Az alapértelmezett beállítás módosítása esetén előfordulhat, hogy az AVCHD mozgóképek nem játszhatók le helyesen.</p> <hr/> <p> [TV-képarány] (Ez a beállítás (külön megvásárolható) AV-kábel csatlakoztatásakor működik.)</p> <p>16:9 / 4:3</p>
<p> [VIERA link]</p> <p>Más, VIERA Link rendszerrel kompatibilis készülékekhez történő automatikus kapcsolódás és VIERA távirányítóval történő működtetés engedélyezése (külön megvásárolható) HDMI-minikábelrel való csatlakoztatás esetén (→158).</p>	<p>[ON]: A műveletekhez használja a VIERA Link rendszerrel kompatibilis készülék távirányítóját. (Nem elérhető az összes művelet.) A fényképezőgép saját gombjai korlátozottan működnek.</p> <p>[OFF]: A műveletekhez használja a fényképezőgép saját gombjait.</p>
<p> [3D lejátszás]</p> <p>A 3D állóképek megjelenítésének beállítása.</p>	<p>[3D] / [2D]</p> <ul style="list-style-type: none"> • Ha a képeket 3D televízión 2D-formátumban (hagyományos képként) szeretné megjeleníteni, válassza a [2D] lehetőséget. • Ez a menüpont csak akkor működik, ha (külön megvásárolható) HDMI-minikábelrel csatlakoztatja a készülékhez. • Lásd a 3D állóképek lejátszásának módját (→160).

- A [Beállítás] menüben végezhető beállítások részletes leírása (→51)

Menüpont	Beállítások, megjegyzések
<p> [Kijelz.forg.]</p> <p>Automatikusan elforgatja az álló tájolású állóképeket.</p>	<p>: A televízió és a fényképezőgép LCD kijelzőjén megjelenített képek elforgatása és megjelenítése álló tájolásban.</p> <p>: Csak a televízió képernyőjén megjelenített képek elforgatása és megjelenítése álló tájolásban.</p> <p>[OFF]</p> <ul style="list-style-type: none"> • A [Kijelz.forg.] funkció nem használható mozgóképeknél. • Előfordulhat, hogy a felfelé vagy lefelé fordított objektívvel vagy más fényképezőgéppel készített állóképek nem forgathatók. • Többszörös lejátszás esetén a képek nem forgathatók. • Számítógépen csak akkor jelenik meg elfordítva, ha Exif-kompatibilis (→42) a környezet (operációs rendszer, szoftverek).
<p> [Verz.szám kij.]</p> <p>Ellenőrizze a fényképezőgép firmware-verzióját, vagy jelenítse meg a szoftver adatait.</p>	<p>Megjelenik az aktuális verzió.</p> <ul style="list-style-type: none"> • Ha a verzió megjelenítése közben megnyomja a [MENU/SET] gombot, szoftveradatok jelennek meg, például amelyek a licencre vonatkoznak.
<p> [Formázás]</p> <p>A [Beépített memória hiba] vagy a [Memóriakártya hiba] felirat megjelenésekor vagy a beépített memória vagy a kártya formázásakor használja.</p> <p>A kártya/beépített memória formázását követően az adatok nem állíthatók vissza. A formázás megkezdése előtt figyelmesen nézze át a kártya/beépített memória tartalmát.</p>	<ul style="list-style-type: none"> • A művelethez kellően feltöltött akkumulátor szükséges. A beépített memória formázásakor távolítsa el minden kártyát a készülékből. (Csak a behelyezett kártya formázódik, ha van ilyen; a beépített memória akkor formázódik, ha nincs behelyezve kártya.) • A kártyák formázását mindig ezzel a fényképezőgéppel végezze. • A készülék az összes adatot, beleértve a védett képeket és a másolt térképadatokat is törli. DMC-TZ30 DMC-TZ31 • Az összes védett kép és minden más képadat törlődik. DMC-TZ27 • Formázás alatt ne kapcsolja ki a készüléket, és ne hajtson végre más műveleteket. • A beépített memória formázása több percbe telhet. • Forduljon az értékesítőhöz vagy a legközelebbi szervizközpontoz, ha a formázás nem hajtható végre sikeresen.

- A [Beállítás] menüben végezhető beállítások részletes leírása (→51)

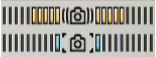
Menüpont	Beállítások, megjegyzések
 [Nyelv] A kijelző nyelvének megváltoztatásához.	A képernyő nyelvének beállítása.
DEMO [Demo mód] Funkciók bemutatásának megtekintése.	<p>[Stabiliz. demo] A remegés (megközelítőleg) mértéke az ábrán látható</p>  <p>A remegés mértéke A remegés mértéke a korrekció után</p> <ul style="list-style-type: none"> • Demó képernyő megjelenítése közben az optikai képstabilizátor a [MENU/SET] gomb minden megnyomására be-, majd kikapcsol. • Lejátszás módban nem jeleníthető meg. <p>[Auto demo]: A bevezető diavetítés megtekintése [ON] / [OFF]</p> <ul style="list-style-type: none"> • Külső eszközökön, például televízión, nem jeleníthető meg az [Auto demo].

Felvételi információk megjelenésének módosítása

Különböző LCD-monitor megjelenések, pl. hisztogramok, közötti váltás.

1 A megjelenítési mód módosításához nyomja meg a [DISP.] gombot

● Felvételi üzemmódban

Felvételi információk*1



Mozgóképfelvételi információi*1,*2



Nincs kijelző



Segédvonalak*1,*3



● Lejátszási üzemmódban

Képadatok

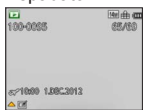

Felvételi információk*1



Nincs kijelző

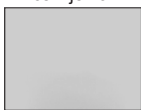

*1 Hisztogram megjelenítéséhez válassza a [Hisztogram] beállítást. (→56)

*2 A „Felvételi információk” kijelzéséhez az expozíciós gomb félig történő lenyomásával térhet vissza.

*3 A [Komp. segédv.] funkcióval kapcsolatos tudnivalók (→56)

- Lejátszás közbeni zoomolás, mozgóképlejátszása és diavetítés alatt: A kijelzőt csak be- és kikapcsolni lehet.
- Menü kijelzés, többszörös lejátszás vagy naptári lejátszás közben: A kijelző nem változtatható.

■ Hisztogram

A képpontok fényesség szerinti eloszlását jelzi ki – pl. ha az ábra jobb oldalán van a görbe csúcspontja, az azt jelenti, hogy több fényes terület van a képen (Útmutató). A középső részen elhelyezkedő csúcs helyes fényerőt (helyes expozíciót) jelent. Ez referenciaként alkalmazható az expozíciókorrekció stb. során. (→71)

(Példa)

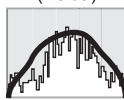

Sötét ← OK → Világos

- Ha a felvétel vakuval vagy sötét helyen történt, a felvétel időpontjából származó hisztogram eltér a lejátszás idejében érvényes hisztogramtól és narancsszínnel jelenik meg. A hisztogram ezenkívül eltérhet a képszerkesztő szoftverekkel készített hisztogramoktól is.
- **IA** ([Intelligens auto] mód) és lejátszáskori zoom használata közben nem jelenik meg hisztogram.

A zoom használata

Felvételi mód:

A zoom funkcióval beállíthatja, hogy a kép mely részéről készüljön felvétel.

1 Nagyítás/kicsinyítés

Szélesebb terület
befogása
(nagy látószögű)



A téma nagyítása
(teleobjektív)

- A zoomolási sebesség két különböző szintre állítható, attól függően, hogy milyen szögben fordítja el a zoom kart.

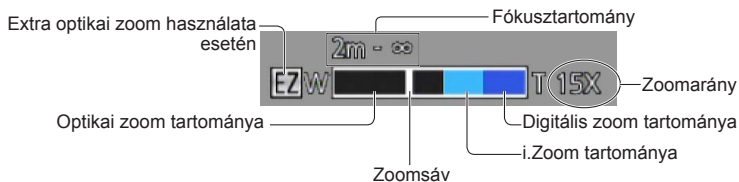

- A zoom beállítása után állítsa be a fókusz.
- Zoomolás közben ne érintse meg az objektívtubust.
- A képernyőn megjelenő zoomarány és zoomsáv becslésen alapul.
- Előfordulhat, hogy a fényképezőgép rezgő hangot ad ki és rezeg, amikor a zoom kart működteti - ez nem hibajelenség.

A zoom használata érintéssel végzett műveletek során

1 Érintse meg a  ikont

Megjelenik a zoom sáv a kijelzőn.

2 Érintse meg a kijelzőn látható zoom csúszka T vagy W felőli végét

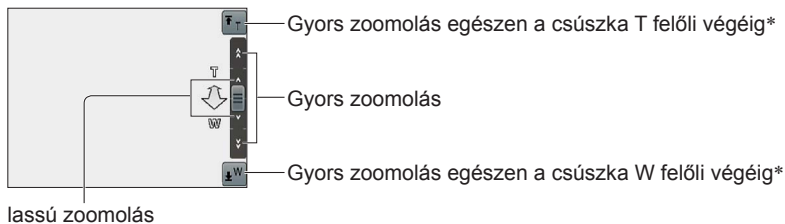

* Ha zoomolás közben újra megérinti a  vagy a  ikont, a zoomolás leáll.

A zoomok típusai és használata

A felvétel pixelszámának módosításakor változik a zoomarány.



■ Optikai zoom

Legfeljebb 20-szoros zoomolásra van lehetőség, ha a [Felvétel] menü [Képméret] pontjánál  beállítás nélküli képeket választott ki. (→95)

- Az alábbiak használata esetén nem alkalmazható az optikai zoom:
 - Motivumprogram ([Panorámakép])
 - [Makró zoom]

■ Extra optikai zoom



Legfeljebb 42,2-szoros zoomolásra van lehetőség, ha a [Felvétel] menü [Képméret] pontjánál  beállítással képeket választott ki (→95). Az EZ az „Extra optikai zoom” rövidítése.

- Az extra optikai zoom nem használható az alábbiak használata esetén:
 - [Intelligens auto] üzemmód (ha az [Elmosódás véd.] beállítása [ON])
 - [Makró zoom] • Mozgókép • Ha a [Sorozatkép] beállítása , , vagy 
 - Motivumprogramok ([Panorámakép] [HDR] [Magas érzék.] [Nagy seb. mozgókép])
 - [Kreatív vezérlés] üzemmód ([Játék hatás])

A zoomarány további növeléséhez az alábbi zoomok tetszőleges kombinációban használhatók.



■ [i.ZOOM]

A fényképezőgép intelligens felbontású technológiájának használatával a nagyítási arány az eredeti nagyítási arány akár mintegy 2-szeresére növelhető a képminőség enyhe mértékű romlásával. A [Felvétel] menü [i.felbontás] lehetőségét állítsa [i.ZOOM] értékre. (→102)

- Ha az [i.felbontás] beállítása [i.ZOOM], a fényképezőgép az intelligens felbontású technológiát alkalmazza a képen.
- Az alábbi esetekben nem használható az [i.ZOOM] funkció.
 - [Intelligens auto] üzemmód (ha az [Elmosódás véd.] beállítása [ON])
 - Motivumprogramok ([Panorámakép] [Éjsz. felv. kézből] [HDR] [Magas érzék.]
 - Ha a [Sorozatkép] beállítása , , vagy 
 - [Kreatív vezérlés] üzemmód ([Játék hatás])
 - [Makró zoom]

■ [Digit. zoom]

A funkció segítségével akár négyszer nagyobb mértékben zoomolhat, mint az optikai/extra optikai zoom használatakor. Tartsa szem előtt, hogy a digitális zoom segítségével végzett nagyítás rontja a képminőséget. Állítsa a [Felvétel] menü [Digit. zoom] pontját [ON] értékre. (→102)

- A digitális zoomot nem lehet használni az alábbi üzemmódoknál:
 - [Intelligens auto] mód • Ha a [Sorozatkép] beállítása , , vagy 
 - Motivumprogramok ([Panorámakép] [Éjsz. felv. kézből] [HDR] [Magas érzék.] [Nagy seb. mozgókép])
 - [Kreatív vezérlés] üzemmód ([Játék hatás] [Miniatűr hatás])
- Az i.Zoom funkciót a digitális zoommal együtt használva a zoomarány legfeljebb kétszeresére növelhető.

Képek készítése vakuval

Felvételi mód:

- 1** **A** ► gombot megnyomva jelenítse meg a [Vaku] lehetőséget
- 2** A navigációs gomb segítségével válassza ki a kívánt típust, és nyomja meg a [MENU/SET] gombot

Típus, műveletek	Felhasználások
[Auto] • Automatikusan dönti el, hogy használja-e a vakut vagy sem	Normál használat
*1 [Aut/vszem] *2 • Automatikusan dönti el, hogy használja-e a vakut vagy sem (vörösszemhatás csökkentése)	Képek készítése sötét helyeken lévő témákról
[Derítő vaku be] • Mindig használja a vakut	Képek készítése ellenfénynél vagy ragyogó megvilágításnál (pl. fénycsónél)
[Lassú szink./vszem] *2 • Automatikusan dönti el, hogy használja-e a vakut vagy sem (vörösszemhatás csökkentése; lassú zársebesség világosabb képek készítéséhez)	Képek készítése témákról éjszakai háttér előtt (ajánlott a háromlábú állvány használatára)
[Derítő ki] • Soha nem használja a vakut	Olyan helyeken, ahol a vaku használata tilos

*1 Csak üzemmódban

*2 A vaku kétszer villan. Ne mozduljon el a második villanásig. A villanások közötti időköz a téma fényességétől függően eltérő hosszúságú.

Ha a [Felvétel] menü [Vszem.csökk.] pontjának beállítása [ON], a vaku ikonja mellett megjelenik a ikon, a fényképezőgép automatikusan érzékeli, és az állóképeken korrigálja a vörös szemeket. (Csak az [AF mód] (Arcérzékelés) beállítása esetén)

- **Ne tegye a kezét a vaku (→10) fénykibocsátó része elé, és ne nézzen bele közelről (néhány centiméterről).**
Ne használja a vakut kis távolságra lévő témákhoz (a hő/fény kárt tehet a témában).
- A kép szélei enyhén sötétek lehetnek, ha a vakut közelről használja a zoom használata nélkül (közel a maximális W értékhez). Ezen lehet segíteni, ha kis zoomot használ.
- A vörösszem-korrekciónak eredményessége függ a témától, továbbá olyan tényezők befolyásolják, mint a téma fényképezőgéptől való távolsága, a téma a fényképezőgéphez néz-e az elővillanáskor stb. Néhány esetben a vörösszem-korrekciónak hatása elhanyagolható.
- A vakubeállítások módosulhatnak, ha módosítja a felvételi üzemmódot.
- A motívumprogram vakubeállításai visszaállnak az alapbeállításra, ha a motívumprogram megváltozik.
- Nem lehet fényképeket készíteni, ha ezek a jelek (pl. villognak (a vaku töltődik).
- Ha a vaku témára vetett fénye nem elegendő, sem a helyes expozíció, sem a helyes fehéregyensúly nem érhető el.
- A vaku hatása a következő esetekben bizonyulhat elégtelennek:
 - Kis zársebesség esetén
 - [Vaku sorozat] beállítás esetén
- A vaku töltése időbe telhet, ha az akkumulátor töltöttsége alacsony, vagy ha a vakut többször használja egymás után.

■ Az egyes üzemmódoknál rendelkezésre álló típusok

(○: beállítható, –: nem állítható be, □: alapbeállítás)

	iA	P	S	[Motívumprogram]									
	○*1	○	○	○	○	○	–	○	○	○	○	○	
	–	○	○	○	○	–	–	–	○	–	–	–	
	–	○	○	○	○	○	–	○	○	○	○	○	
	–	○	–	–	–	–	○	–	–	–	–	–	
	○	○	○	○	○	○	○	○	○	○	○	○	

*1 A témától és a fényerőtől függően válassza az , , vagy beállítást.

- A vaku nem használható mozgóképfelvétel közben, valamint , , , , , , és motívumprogram esetén.

■ A vaku hatótávolsága az [Érzékenység] [AUTO] beállítása esetén

Max. W érték	kb. 0,6 m - 6,4 m
Max. T érték	kb. 1,0 m - 3,3 m

■ A vakubeállításokhoz tartozó zársebesség

	1/60*2 – 1/2000
	1*2*3 – 1/2000

*2 Eltérő lehet a [Min. zárseb.] beállítástól függően.

*3 Ha a [Min. zárseb.] beállítása [AUTO], és a [Stabilizátor] [ON] beállítása esetén remegés észlelhető, a maximális sebesség 1/4 másodperc. Az érték függ a használt [Intelligens autó] üzemmódtól, a motívumprogramtól stb.

Közeli képek készítése

Felvételi mód: P A S M C L C 2 SD SCN

Ha fel szeretné nagyítani a témát, az [AF makró] (AF) beállítás a normál fókusztartománynál közelebbi (maximális W érték mellett akár 3 cm távolságra lévő témák) rögzítését is lehetővé teszi.

1 A ▼ gombot megnyomva jelenítse meg a [Makró üzemmód] lehetőséget

2 A navigációs gomb segítségével válassza az [AF makró] lehetőséget, és nyomja meg a [MENU/SET] gombot

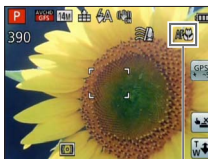

AF kijelzés

■ Közeli képek készítése anélkül, hogy közel állna a témához

A „Tele makró” funkció automatikusan működésbe lép, ha a zoomarányt 12-szeresre vagy annál nagyobbra növeli az [AF makró] beállítás mellett, így a fényképezőgép akár 1 méteres közelségben lévő témára is képes fókuszálni.

(Az AF ikon TELE ikonra vált)

Fókusz tartomány

Ha a téma túl közel van a fényképezőgéphez, előfordulhat, hogy nem lehet megfelelően fókuszálni a képet. A legrövidebb felvételi távolság függ a zoomaránytól és a makrófelvétel üzemmód beállításától.

■ Legrövidebb felvételi távolság

A legrövidebb felvételi távolság az objektív elülső része és a téma között mért távolság. Ez a távolság fokozatosan változik a zoom beállításától függően. Zoomolás közben a legrövidebb felvételi távolság akkor is azonos az üzemmód OFF értékre állításakor használttal, ha a [Makró üzemmód] lehetőség [AF makró] (AF) értékre van állítva (5x és 7x optikai zoommal végzett nagyítás esetén 2 méter).

Zoom	[Makró üzemmód]	
	AF	OFF
Max. W érték	3 cm	50 cm
Max. T érték	1 m	2 m

• A zoom stb. használatkor megjelenik a fókusztartomány.



- Eltarthat egy ideig, amíg a fényképezőgép messzi témára fókuszál.
- Háromlábú állvány és [Önkilódó] használata javasolt. A fényképezőgéphez közeli témáról készített felvétel készítésekor pedig a [Vaku] [Derítő kij] beállítása javasolt.
- Ha a fókuszigazítása után mozditja el a fényképezőgépet, és a téma közel van a fényképezőgéphez, könnyen előfordulhat, hogy rosszul fókuszált képet kap, mivel a fókuszigazítás határa jelentősen csökken.
- A felbontás csökkenhet a kép szélei körül.

[Makró zoom]

Ha azt szeretné, hogy a téma még közelebb látszódjon a képen, a [Makró zoom] beállítással még közelebb hozhatja, mint az [AF makró] funkcióval.

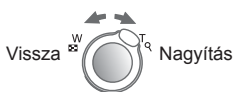

- 1** A ▼ gombot megnyomva jelenítse meg a [Makró üzemmód] lehetőséget
- 2** A navigációs gomb segítségével válassza a [Makró zoom] lehetőséget, és nyomja meg a [MENU/SET] gombot
- 3** A zoom karral állítsa be a digitális zoom nagyítását



A zoom helyzete a W (nagyítószög) végén rögzített.
A fókusztartomány 3 cm - ∞.

Digitális zoom nagyítása (1 x és 3 x között)

- A [Makró zoom] funkció érintéssel is működtethető. (→64)

- A [Makró zoom] használata esetén a fokozott nagyítás eredményeképpen csökken a képminőség.
- A [Makró zoom] beállítás mellett az extra optikai zoom és az [i.ZOOM] nem működik.
- Az alábbi esetekben nem használható az [Makró zoom] funkció:
 - [Kreatív vezérlés] üzemmód ([Játék hatás] [Miniatur hatás])
 - [3D fénykép mód]
 - Ha a [Sorozatkép] beállítása , , vagy 
- A [Mozgásköv. AF] beállítása esetén nem használható a makró zoom.

Fényképek készítése önkioldóval

Felvételi mód: **[A] [P] [A] [S] [M] [C1] [C2] [SD] [SCN] [G]**

Háromlábú állvány használatát javasoljuk. Ez akkor is hatékony, ha az expozíciós gomb megnyomásakor fellépő remegést kell korrigálni; állítsa 2 másodpercre az önkioldót.

- 1** **A** **◀** gombot megnyomva jelenítse meg az [Önkioldó] lehetőséget
- 2** **A** navigációs gomb segítségével válassza ki az időtartamot, és nyomja meg a [MENU/SET] gombot
- 3** **Készítsen egy fényképet**
Nyomja le teljesen az expozíciós gombot, és a felvétel az előre beállított idő elteltével elindul.



Önkioldó jelzője
(Villog a beállított időtartamig)

- A művelet visszaszámlálás közben megszakításához →
Nyomja meg a [MENU/SET] gombot

- A készülék automatikusan beállítja a fókuszt közvetlenül a felvétel előtt, ha teljesen lenyomja az expozíciós gombot.
- Miután leáll az önkioldó jelzőjének villogása, előfordulhat, hogy AF-segédfényként világít.
- Ez a funkció a következő esetekben nem használható:
 - [Vízalatti] és [Nagy seb. mozgókép] motívumprogramban
 - Mozgóképek rögzítése közben

Képek készítése expozíciókorrekció használatával

Ellenfény, illetve túl sötét vagy túl világos téma esetén javítja az expozíciót.

■ Felvételi mód: **iA** **P** **A** **S** **M** **C1** **C2** **SD** **SON** **☺**

1 **A ▲ gombot megnyomva jelenítse meg az [Expozíció] lehetőséget**

2 **A navigációs gomb segítségével válasszon ki egy értéket, és nyomja meg a [MENU/SET] gombot**

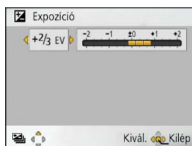

- Ha a kép túl sötét, állítson az expozíción a „+” irányban.
- Ha a kép túl világos, állítson az expozíción a „-” irányban.
- Az expozíciókorrekció után a kijelző bal alsó sarkában megjelenik a korrekciós érték (például **EV +2/3**).

- A fényerőtől függően, egyes esetekben azonban ez nem lehetséges.
- A beállított expozíciókorrekciós érték a fényképezőgép kikapcsolása után is megmarad.

Felvételkészítés az expozíció automatikus módosítása közben ([Exp. sorozat])

A fényképezőgép 3 képet rögzít közvetlenül egymás után, miközben az expozíció automatikusan módosul.

Az expozíciókorrekció után a korrekciós érték lesz az alapérték.

■ Felvételi mód: **IA** **P** **A** **S** **M** **C1** **C2** **SD** **SON** **📷**

1 A **▲** gombot többször megnyomva jelenítse meg az [Exp. sorozat] lehetőséget

2 A navigációs gomb segítségével válasszon ki egy értéket, és nyomja meg a [MENU/SET] gombot

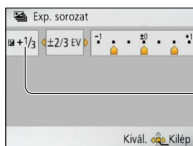

Az érték azután jelenik meg, hogy beállította az expozíciókorrekciót

- A fényképezőgép az első állóképet korrekció nélkül, a második állóképet az expozíció „-” irányba, a harmadik állóképet pedig az expozíció „+” irányba állításával készíti el.
- Törölődik, ha a készüléket kikapcsolja.

- Nem használható vakuval.
- Az [Exp. sorozat] beállítása esetén nem használható a [Sorozatkép] funkció.
- Az alábbi esetekben nem használható az [Exp. sorozat] funkció:
 - [Kreatív vezérlés] üzemmód ([Minitűr hatás] [Lágy fókusz])
 - Motivumprogramok ([Panorámakép] [Éjsz. felv. kézből] [HDR] [Nagy seb. mozgókép])
 - Mozgóképek rögzítése közben

A rekesznyílás és a zársebesség értékének meghatározása, valamint felvételkészítés

Felvételi mód: P **A** S M C1 C2 SCN

[Rekesz elővál.] üzemmód

Képek készítésekor a felhasználó céljának megfelelően szabályozhatja a rekesznyílás értékét.

A fényképezőgép automatikusan módosítja a zársebességet, hogy az megfelelő legyen a beállított rekesznyílásértékhez.

1 Állítsa az üzemmódválasztó tárcsát az **A** beállításhoz ([Rekesz elővál.] üzemmód)

2 Nyomja meg az [EXPOSURE] gombot, és használja a navigációs gombot a rekesznyílás értékének meghatározásához



Rekesznyílás
értéke

- A rekesznyílás értékének növelésekor növekszik a mélységélesség azon tartománya, amelyben a gép fókuszálni tud, így közvetlenül a fényképezőgép előtt lévő témától a háttérig minden tisztán látható a képen.
- A rekesznyílás értékének csökkentésekor csökken a mélységélesség azon tartománya, amelyben a gép fókuszálni tud, így a háttér elmosódhat.

3 Nyomja meg az [EXPOSURE] gombot

[Záridő elővál.] üzemmód

Képek készítésekor a felhasználó céljának megfelelően szabályozhatja a zársebességet. A fényképezőgép automatikusan módosítja a rekesznyílás értékét, hogy az megfelelő legyen a beállított zársebességhez.

1 Állítsa az üzemmódválasztó tárcsát az **S** beállításhoz ([Záridő elővál.] üzemmód)

2 Nyomja meg az [EXPOSURE] gombot, és használja a navigációs gombot a zársebesség értékének meghatározásához



Zársebesség

- Nagyobb zársebesség mellett a mozgó téma állónak tűnik.
- Kisebb zársebesség mellett a mozgó témák bemozdulnak a képen.

3 Nyomja meg az [EXPOSURE] gombot

[Kézi expozíció] üzemmód

Ebben a felvételi módban tetszőleges rekesznyílás- és zársebességértéket állíthat be, ha az expozíciókorrekció nem teszi lehetővé, hogy a kívánt expozícióval (világosság/sötétség) készítsen képet. Emellett akár 15 másodperces hosszú expozíciós felvételre is lehetőséget nyújt.

1 Állítsa az üzemmódválasztó tárcsát az **M** beállításhoz ([Kézi expozíció] üzemmód)

- Megjelenik a kéziexpozíció-segéd.

2 Nyomja meg az **[EXPOSURE]** gombot, és használja a navigációs gombot a rekesznyílás és a zársebesség értékének meghatározásához

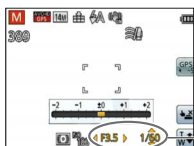

Rekesznyílás értéke/zársebesség

3 Nyomja meg az **[EXPOSURE]** gombot

■ Kéziexpozíció-segéd (megközelítőleg)

Ha félig lenyomja az expozíciós gombot, megjelenik a kéziexpozíció-segéd.

	A képek normál fényerővel láthatók.
	A képek világosabbak. A normál fényerő eléréséhez használjon nagyobb zársebességet, vagy növelje a rekesznyílás értékét.
	A képek sötétebbek. A normál fényerő eléréséhez használjon kisebb zársebességet, vagy csökkentse a rekesznyílás értékét.

■ Mozgóképek rögzítése **A S M** módban

- A fényképezőgép automatikusan beállítja a rekesznyílás és a zársebesség értékét.
- Ha a kép túl világos vagy túl sötét, vagy más módon nem megfelelő az expozíció, a rekesznyílás és a zársebesség értéke pirosan látható.
- Az LCD kijelző fényereje függ az éppen rögzített állóképtől.

Képek készítése különböző képeffektusokkal

[Kreatív vezérlés] üzemmód

Felvételi mód: P A S M C1 C2 SCN

A különféle effektusok közül kiválaszthatja a legmegfelelőbbet, majd az effektusok hatásait az LCD kijelzőn ellenőrizve elkészítheti a képeket.

1 Állítsa az üzemmódválasztó tárcsát a üzemmódhoz

2 **A ▲** és **▼** gombbal válassza ki a kívánt beállítást, majd nyomja meg a [MENU/SET]



Beállítás	Hatás
[EXPS] [Kifejező]	Ez a képeffektus a színeket hangsúlyozó „pop-art” stílusú képet készít.
[RETR] [Retro]	Ez a képeffektus a homályos képek lágy megjelenését csempészi a képbe.
[HKEY] [High key]	Ez a képeffektus az egész képet világosabban, lágyabb tónusokkal jeleníti meg.
[LKEY] [Alulexponálás]	Ez a képeffektus az egész képet sötétebben, komorabban jeleníti meg, így a világosabb részek hangsúlyosabbá válnak.
[SEPI] [Sepia]	Ez a képeffektus szépia tónusú képet eredményez.
[MONO] [Dinamikus monokróm]	Ez a képeffektus egyetlen szín különféle árnyalatait használja a nagyobb kontraszt és a drámaibb hangulat érzékeltetéséhez.
[HDYN] [Nagy dinamika]	Ez a képeffektus a teljes képet kiegyensúlyozott fényerővel jeleníti meg (egyensúly a sötét és világos területek között).
[TOY] [Játék hatás]	Ez a képeffektus játék-fényképezőgéppel készített kép hatását kelti, amelyen kevesebb a fény a kép széléinél. • Tudnivalók a színárnyalatok beállításával kapcsolatban → A színárnyalat kiválasztásához nyomja meg a [DISP.] gombot, majd használja a navigációs gombokat.
[MINI] [Miniatűr hatás]	Ez a képeffektus a kép felső és alsó szélét szándékosan elmosódottá teszi, így dioráma jellegű képet hoz létre. (Eltolható tengelyű fókuszálásként is ismert.)
[SOFT] [Lágy fókusz]	Ez a képeffektus a teljes képet homályosítva lágyabb megjelenést eredményez.

■ A kiválasztott képhatások módosítása ([Kreatív vezérlés] menü)

- ① Nyomja meg a [MENU/SET] gombot
- ② A navigációs gombbal válassza a [Kreatív vezérlés] menüt, és nyomja meg a [MENU/SET] gombot
- ③ A ▲ és ▼ gombbal válassza ki a beállítást, majd nyomja meg a [MENU/SET] gombot

■ Mozgóképek rögzítése üzemmódban

Mozgóképet készít a kiválasztott effektusokhoz legmegfelelőbb beállításokkal.

- A [Kreatív vezérlés] módban kiválasztott beállítást a fényképezőgép kikapcsolás után is megőrzi.
- A készülék automatikusan végzi a [Felvétel] menü következő beállításait, ezeket nem lehet manuálisan kiválasztani.
[Érzékenység], [Fehéregyens.], [i.expozíció], [Min. zárseb.], [Szín üzemmód]
- Megjegyzések a [Miniatűr hatás] beállítással kapcsolatban
 - A felvételi képernyő a normál megjelenítéshez képest kis késéssel látható.
 - A fényképezőgép mozgóképekhez nem rögzít hangot.
 - Az álló tájolás alkalmazása felvételkészítéskor nincs hatással a homályosságra. (A bal és a jobb szél homályos lesz.)
 - Mozgóképfelvételkor az elkészült felvétel hossza körülbelül 1/8-e lesz a felvétel tényleges idejének. (Ha a mozgóképfelvétel 8 percig tart, az elkészült felvétel körülbelül 1 perc hosszúságú lesz.) A fényképezőgépen látható, rendelkezésre álló felvételi idő kb. 8-szor hosszabb, mint a felvételhez ténylegesen szükséges idő. A felvételi mód módosításakor ne feledje el ellenőrizni a rendelkezésre álló felvételi időt.
 - Ha a mozgóképek rögzítését túl hamar állítja le, a fényképezőgép még egy ideig folytathatja a felvételt. Tartsa ugyanúgy a fényképezőgépet, amíg be nem fejeződik a felvétel.
 - A képméret nagy beállítása mellett készített képek esetén a kép elkészítése után rövid időre elsötétül a kijelző. A jelenséget az adatfeldolgozási művelet okozza, nem utal meghibásodásra.
- Megjegyzések a [Lágy fókusz] beállítással kapcsolatban
 - A felvételi képernyő a normál megjelenítéshez képest kis késéssel látható. (Ennek a hatásnak a beállítása esetén a rögzített mozgóképek képkocka-kihagyással (frame dropping) jelennek meg.)
 - A képméret nagy beállítása mellett készített képek esetén a kép elkészítése után rövid időre elsötétül a kijelző. A jelenséget az adatfeldolgozási művelet okozza, nem utal meghibásodásra.

Képek készítése a motívumnak megfelelően

[Motívumprogram]

Felvételi mód:  P A S M C1 C2  

A [Motívumprogram] lehetővé teszi, hogy az adott motívumoknak megfelelő optimális beállításokkal (expozíció, színek stb.) készítsen képeket.

1 Állítsa az üzemmódválasztó tárcsát a SCN üzemmódhoz

2 A navigációs gombbal válassza ki a motívumot, és nyomja meg a [MENU/SET] gombot

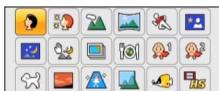

■ A kiválasztott motívumprogram megváltoztatása ([Motívumprogram] menü)

- 1 Nyomja meg a [MENU/SET] gombot
- 2 A navigációs gombbal válassza a [Motívumprogram] menüt, és nyomja meg a [MENU/SET] gombot
- 3 A navigációs gombbal válassza ki a motívumot, és nyomja meg a [MENU/SET] gombot

■ Mozgóképek rögzítése SCN üzemmódban





Mozgóképet készít a kiválasztott motívumhoz legmegfelelőbb beállításokkal.

• Egyes motívumok a következő motívumokra változnak:

Kiválasztott motívum	Motívumok mozgóképekhez
[Baba]	Portré típusú mozgókép
[Éjszakai portré], [Éjszakai tájkép], [Éjsz. felv. kézből]	Kevés fény típusú mozgókép
[Sport], [HDR], [Háziállat]	Normál mozgókép

- A kép színeit befolyásolhatja, ha olyan motívumprogramot választott, amely nem felel meg az aktuális motívumnak.
- A készülék automatikusan végzi a [Felvétel] menü következő beállításait, és ezeket nem lehet manuálisan kiválasztani.
[Érzékenység], [Fénymér. mód], [i.expozíció], [Min. zárseb.], [i.felbontás], [Szín üzemmód]
- Vaku használata motívumprogramoknál (→67)

- Hogyan lehet motívumot kiválasztani (→77)
- Vaku használata motívumprogramoknál (→66)

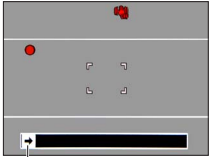
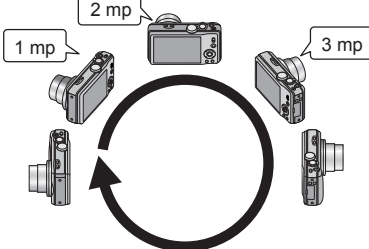
 [Portré]	<p>Javítja a személyek bőrtónusát az egészségesebb megjelenés érdekében napos időben.</p> <p>Tippek</p> <ul style="list-style-type: none"> • Minél közelebb állítja a zoom értékét a T (teleobjektív) álláshoz, és minél közelebb viszi a fényképezőgépet a témához, annál jobban érvényesül a hatás.
 [Bőrtónus-lágy.]	<p>Kiegyenlíti a bőrszíneket a szabadban, világos nappali fényviszonyok között készített képeken (portrék mellkastól felfelé).</p> <p>Tippek</p> <ul style="list-style-type: none"> • Minél közelebb állítja a zoom értékét a T (teleobjektív) álláshoz, és minél közelebb viszi a fényképezőgépet a témához, annál jobban érvényesül a hatás.
 [Tájkép]	<p>Éles képek készítése széles, távoli témákról.</p>
 [Panorámakép]	<p>Több, gyors egymásutánban készített állóképet egyetlen panorámaképpé fűz össze.</p> <ol style="list-style-type: none"> ① A navigációs gombbal válassza ki a felvétel tájolását, és nyomja meg a [MENU/SET] gombot a beállításhoz. ② Ellenőrizze a felvételi irányt, majd nyomja meg a [MENU/SET] gombot <ul style="list-style-type: none"> • Felvétel közben speciális panoráma-segédvonalak jelennek meg. ③ Nyomja le félig az expozíciós gombot a fókuszáláshoz ④ Nyomja le teljesen az expozíciós gombot, majd a fényképezőgépet a kívánt irányba fordítva és kis körív mentén mozgatva indítsa el a felvételt <ul style="list-style-type: none"> • Fényképek készítése balról jobbra <div style="display: flex; align-items: center; justify-content: center; margin: 10px 0;">  <div style="margin-left: 20px;">  </div> </div> <p>Felvételi irány és felvételi folyamatjelző (várhatóan)</p> <ul style="list-style-type: none"> • Olyan sebességgel mozgassa a fényképezőgépet, hogy kb. 8 másodperc alatt írjon le egy teljes kört <ul style="list-style-type: none"> - Állandó sebességgel mozgassa a fényképezőgépet. - Ha a fényképezőgépet túl gyorsan vagy túl lassan mozgatja, elképzelhető, hogy nem tud képeket készíteni. - Kis körív mentén mozgassa a fényképezőgépet. ⑤ A felvétel leállításához nyomja le ismét teljesen az expozíciós gombot <ul style="list-style-type: none"> • Fényképek készítése közben a fényképezőgép mozgatasának befejezésével is leállíthatja a felvételt.

- Hogyan lehet motívumot kiválasztani (→77)
- Vaku használata motívumprogramoknál (→66)

Tipppek

- A lehető legstabilabban tartva mozgassa a fényképezőgépet a felvételi irányba.

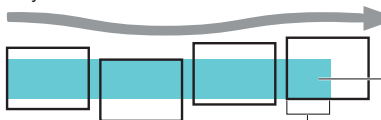

Ha a fényképezőgép túl sokszor bemozdul, előfordulhat, hogy nem tud képeket készíteni, vagy csak egy keskeny (kisméretű) panorámakép készül el.

A fényképezőgép az ebben a tartományban megjelenő témákat rögzíti. (segédvonal)

Megjegyzések

- A zoom helyzete a W állásban rögzül.
- A fókusz, a fehéregyensúly és az expozíciókorrekció az első kép optimális értékein rögzül.
Ha a panorámakép részeként, az első képet követően rögzített képek fókusza vagy fényereje jelentősen eltér az első kép értékeitől, előfordulhat, hogy (az összes kép összefűzését követően) a teljes panorámaképnek nem lesz megfelelő a fókusza vagy fényereje.
- A következő funkciók beállításai az alább ismertetett értékeken rögzítettek. [Stabilizátor]: [OFF] [Dátumtély.]: [OFF]
- Mivel panorámakép készítésekor a készülék több képet fűz össze, bizonyos témáknál torzulás tapasztalható, vagy az egymás után készített és összefűzött képek illesztései több helyen is láthatók lesznek.
- A panorámakép vízszintes és függőleges vonal menti, felvételi pixelszáma a felvételi iránytól és az összefűzött képek számától függ.
A maximális felvételi pixelszám a következőképpen alakul:
 - Fekvő tájolással készített képek: kb. 8000×1080
 - Álló tájolással készített képek: kb. 1440×8000
- A következő témákról, illetve az alábbi felvételi körülmények között készített képekből nem készíthetők panorámaképek, vagy az elkészített képek minősége nem lesz megfelelő:
 - Folytonosan egyszínű vagy mintás témák (égbolt, tengerpart stb.)
 - Mozdgó témák (személyek, házi kedvencek, járművek, hullámok, szélben ringó virágok stb.)
 - Gyorsan változó színű vagy rajzolatú témák (például kép jelenik meg a kijelzőn)
 - Sötét helyeken
 - Villódzó fényforrással megvilágított helyeken (fénycsöves, gyertyás megvilágítás stb.)

Tudnivalók a panorámaképek lejátszásáról

A zoom karral és érintésvezérléssel a [Panorámakép] motívumprogramban készített állóképeket a többi állóképhez hasonló módon nagyíthatja.





Ha a panorámaképeket a mozgóképekkel azonos módon játssza le, a panorámaképek görgetését a készülék automatikusan végzi. (→45)

- A mozgóképek lejátszásától eltérő módon, a panorámaképek automatikus görgetése közben nem végezhető gyors előre- és visszatekerés. (Az automatikus görgetés pillanatmegállítása közben egyesével léptetheti előre vagy vissza a képeket.)







[Panorámakép]
(folytatás)







- Hogyan lehet motívumot kiválasztani (→77)
- Vaku használata motívumprogramoknál (→66)

 [Sport]	<p>Készítsen képeket gyorsan mozgó témákról, pl. sport.</p> <p>Tipp</p> <ul style="list-style-type: none"> • Álljon legalább 5 m távolságra. <p>Megjegyzések</p> <ul style="list-style-type: none"> • A zársebesség akár 1 másodpercre is lelassulhat.
 [Éjszakai portré]	<p>Készítsen képeket a tényleges fényerőhöz közeli értékkel rendelkező emberekről és éjszakai témákról.</p> <p>Tipp</p> <ul style="list-style-type: none"> • Használjon vakut. • A téma ne legyen mozgásban. • A háromlábú állvány és az önkioldó használata javasolt. <p>Megjegyzések</p> <ul style="list-style-type: none"> • A zársebesség akár 8 másodpercre is lelassulhat. • A felvétel elkészítése után a zár (akár 8 másodpercig) zárva maradhat a jel feldolgozása érdekében. Ez nem működési hiba.
 [Éjszakai tájkép]	<p>Készítsen tiszta képeket éjszakai motívumokról.</p> <p>Tipp</p> <ul style="list-style-type: none"> • A háromlábú állvány és az önkioldó használata javasolt. <p>Megjegyzések</p> <ul style="list-style-type: none"> • A zársebesség akár 8 másodpercre is lelassulhat. • A felvétel elkészítése után a zár (akár 8 másodpercig) zárva maradhat a jel feldolgozása érdekében. Ez nem működési hiba.
 [Éjsz. felv. kézből]	<p>Tiszta, éjszakai állóképek készítése, kevesebb remegéssel és zajjal, állóképekből álló sorozat segítségével.</p> <p>Tipp</p> <ul style="list-style-type: none"> • Álljon legalább 5 m távolságra. • Sorozatképek készítése közben az expozíciós gomb megnyomása után már ne mozgassa a fényképezőgépet. <p>Megjegyzések</p> <ul style="list-style-type: none"> • Mivel a rögzítés után a fényképezőgép állóképek sorozatát illeszti össze, néhány pillanatilag nem lehet új képet készíteni.

- Hogyan lehet motívumot kiválasztani (→77)
- Vaku használata motívumprogramoknál (→66)

 [HDR]	<p>A fényképezőgép több, különféle expozícióval készített állóképet egyetlen, gazdag színárnyalatú, helyes expozíciójú képpé egyesít.</p> <p>Tipppek</p> <ul style="list-style-type: none"> • Sorozatképek készítése közben az expozíciós gomb megnyomása után már ne mozgassa a fényképezőgépet. <p>Megjegyzések</p> <ul style="list-style-type: none"> • Mivel a rögzítés után a fényképezőgép állóképek sorozatát illeszti össze, néhány pillanatig nem lehet új képet készíteni. • A felvétel közben elmozduló témát a fényképezőgép szellemképként rögzítheti. • Bizonyos felvételi körülmények esetén előfordulhat, hogy a fényképezőgép több állókép helyett csak egy állóképet készít.
 [Étel]	<p>Természetesnek látszó képek készítése ételekről.</p>
  [Baba]	<p>Gyenge vakut használ a bőrszínek kiemeléséhez.</p> <p>■ Életkor és név rögzítése</p> <p>A [Baba1] és a [Baba2] értéke külön is beállítható.</p> <ol style="list-style-type: none"> ① A navigációs gombbal válassza az [Életkor] vagy a [Név] lehetőséget, és nyomja meg a [MENU/SET] gombot. ② A navigációs gombbal válassza ki a [SET] lehetőséget, majd nyomja meg a [MENU/SET] gombot. ③ Állítsa be a születési időt és a nevet. Életkor: A navigációs gombbal állítsa be a születési időt, és nyomja meg a [MENU/SET] gombot. Név: (Ld. „Szöveg bevitele”: (→94)) ④ A navigációs gombbal válassza ki a [Kilép] lehetőséget, és nyomja meg a [MENU/SET] gombot. <p>Tipppek</p> <ul style="list-style-type: none"> • A fénykép elkészítése előtt feltétlenül ellenőrizze, hogy az [Életkor] és a [Név] [ON] van kapcsolva. <p>Megjegyzések</p> <ul style="list-style-type: none"> • Az életkor kijelzésének formátuma a [Nyelv] beállítástól függ. • A zársebesség akár 1 másodpercre is lelassulhat. • Az [Életkor] és a [Név] lehetőség nyomtatási beállítás a számítógépen a mellékelt lemezen lévő „PHOTOfunSTUDIO” alkalmazással végezhető el. A [Szövegbély.] funkció segítségével szöveget is bélyegezhet az állóképekre.
 [Házállat]	<p>Éltárolja házikedvence korát és nevét a kép készítésekor.</p> <ul style="list-style-type: none"> • Egyéb tippek és megjegyzések a [Baba] motívumprogram leírásánál találhatók.

- Hogyan lehet motívumot kiválasztani (→77)
- Vaku használata motívumprogramoknál (→66)

 [Napnyugta]	<p>Éles képek készítése olyan motívumokról, mint pl. a naplemente.</p>
 [Magas érzék.]	<p>Megelőzi a téma elmosódását sötét beltéri körülmények között.</p> <p>A navigációs gombbal válassza ki a képarányt és a képméretet, és nyomja meg a [MENU/SET] gombot.</p>
 [Üvegen át]	<p>A beállítás vonat vagy egyéb jármű, illetve épületek átlátszó üveglapján át készített felvételek, például tájképek készítésekor a legalkalmasabb.</p> <p>Megjegyzések</p> <ul style="list-style-type: none"> • Ha az üveg foltos, például poros vagy tükröződik rajta valami, elképzelhető, hogy a fényképezőgép a téma helyett az üvegre fókuszál. • A képek színe az üveg színe miatt elveszíthetik természetes jellegüket. (Lehetséges, hogy a fehéregyensúly funkcióval sikerül visszaállítania a megfelelő szint.)
 [Vízalatti]	<p>Víz alatti jelenethez alkalmas, természetes színekkel készíti el a képeket.</p> <p>Tipp</p> <ul style="list-style-type: none"> • Gyorsan mozgó témák esetén az AF-terület segítségével igazítsa a képen, és nyomja meg az ◀ (AF-rögzítés) gombot. (Feloldáshoz nyomja meg újra a ◀ gombot.) <div style="text-align: center;">  <p>[AF-rögzítés] (rögzített fókuszs)</p> <p>AF-terület</p> </div> <ul style="list-style-type: none"> • Ha az AF-rögzítés beállítását követően használja a zoomot, az AF-rögzítés kikapcsol, és ismét be kell állítani. • Az AF-rögzítés nem állítható be, ha az [AF mód] beállítása . <p>Tudnivalók a [Fehéregyens.] funkcióról</p> <ul style="list-style-type: none"> • A „Fehéregyensúly finombeállítás” funkcióval a színeket tetszés szerint módosíthatja (→97). <p>Megjegyzések</p> <ul style="list-style-type: none"> • Mindig használjon vízálló tokot (külön megvásárolható). • A víz alatti helymeghatározás nem lehetséges, mert a GPS jelek nem jutnak el a fényképezőgéphez. DMC-TZ30 DMC-TZ31 • Ha sok a víz alatti lebegő téma, a vakut állítsa  értékre.

- Hogyan lehet motívumot kiválasztani (→77)
- Vaku használata motívumprogramoknál (→66)



[Nagy seb.
mozgóképek]

Gyors mozgások rögzítésére szolgál 220 képkocka/másodperc felvételi sebességgel.

- ① A felvétel megkezdéséhez nyomja meg a mozgókép gombot
- ② A felvétel befejezéséhez nyomja meg ismét a mozgókép gombot
 - A mozgóképfelvétel az expozíciós gomb megnyomásával is indítható vagy leállítható. (A zárkioldás érintésre funkció nem fog működni.)
 - Lejátszás közben a mozgóképek lassított lejátszásával lehetőség van a témák szabad szem számára láthatatlan mozgásának felismerésére.

Megjegyzések

- Nagy sebességű mozgóképek nem rögzíthetők a belső memóriába.
- A mozgóképeket a készülék Motion JPEG formátumban, (320 x 240 pixeles) QVGA képméretben készíti. (Egyetlen felvétel legfeljebb 2 GB méretű, körülbelül 7 perc 20 másodperc hosszúságú lehet.)
- A fényképezőgép nem rögzít hangot.
- Nagy sebességű mozgóképek rögzítése közben nem készíthetők állóképek.
- A fényképezőgép rögzíti a fókusz, a zoom, az expozíció és a fehéregyensúly beállításait a felvétel indításakor érvényes beállításokon.
- Nem működik az optikai képstabilizátor.
- Az [AF mód] beállítása  (egymezőzős fókuszálás).
- Fénycsöves világítás mellett készített felvételeknél vibrálás tapasztalható, vagy vízszintes csíkok jelenhetnek meg.

3D képek készítése [3D fénykép mód]

Felvételi mód: P A S M C1 C2 SCN

A fényképezőgép a vízszintes mozgítás közben folyamatosan rögzít képeket, majd két automatikusan kiválasztott képet egy 3D képpé egyesít.

A 3D képek megtekintéséhez 3D módot támogató televízió szükséges (ez a készülék 2D módban játssza le a képeket). (→160)

1 Állítsa az üzemmódválasztó tárcsát a üzemmódhoz

- Megjelenik a felvételi mód leírása.
Ellenőrizze az utasításokat, majd nyomja meg a [MENU/SET] gombot.

2 Indítsa el a felvételt, és mozgassa a fényképezőgépet vízszintesen balról jobbra

- A felvételkészítés során megjelenik egy segédvonal.
- Körülbelül 4 másodperc alatt mozdítsa el a fényképezőgépet körülbelül 10 centiméternyire a segédvonal mentén.

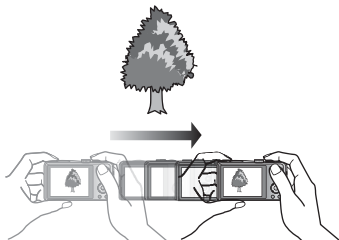

Tipppek képkészítéshez

- Nyugalomban lévő témát fényképezzen.
- Kültéren vagy más, világos helyen készítse el a képet.
- A fókusz és expozíció beállításához nyomja le félig, majd teljesen az expozíciós gombot, ezután pedig csúsztassa el a fényképezőgépet.
- Tartsa úgy a fényképezőgépet, hogy a felvétel indításakor a téma a kijelző közepétől kissé jobbra helyezkedjen el. Ez megkönnyíti a téma középre helyezését a rögzített képen.

● A fényképezőgépet függőlegesen tartva nem készíthetők 3D állóképek.

● A 3D állóképek rögzítése MPO formátumban (3D) történik.

● A zoom helyzete a W állásban rögzül.

● A képméret 2M értéken rögzül.

● Az ISO-érzékenység beállítása automatikus. A zársebesség növelése érdekében azonban a fényképezőgép növeli az ISO-érzékenységet.

● Mozgóképek nem készíthetők.

● Ha az alábbi felvételi körülmények bármelyike fennáll, előfordulhat, hogy egyáltalán nem lehetséges képeket rögzíteni. Az is előfordulhat, hogy a rögzített képen a 3D hatás nem jeleníthető meg, vagy a kép torzul.

- Ha a téma túl sötét vagy túl fényes
- Ha változik a téma fényereje
- Ha a téma mozog
- Ha a képek víz alatt készülnek
- Ha a téma nem elég kontrasztos

Saját beállítások mentése és képek készítése

[Saját] üzemmód

A kívánt felvételi mód, a [Felvétel] menü beállításainak stb. [Saj. beá. memó] memóriába történő mentésével és az üzemmódválasztó tárcsa C1/ C2 állásba állításával a fényképezőgép beállításai gyorsan a megadottakra válthatók.

[Saj. beá. memó]

Legfeljebb 4 különböző fényképezőgép-beállítás regisztrálható.

■ Felvételi mód:  **P** **A** **S** **M** **C1** **C2**  **SCN** 

1 Válassza ki a menteni kívánt felvételi módot, és végezze el a [Felvétel] menü, a [Mozgókép] menü, a [Beállítás] menü stb. beállításait.

2 Válassza a [Beállítás] menü [Saj. beá. memó] lehetőségét (→51)

3 A navigációs gombbal válassza ki a menteni kívánt egyéni beállításokat, és nyomja meg a [MENU/SET] gombot

- Megjelenik egy megerősítést kérő képernyő. A navigációs gombbal válassza az [Igen] lehetőséget, majd nyomja meg a [MENU/SET] gombot.
- A [C1] pontnál mentett egyéni beállítások az üzemmódválasztó tárcsa C1 állásával használhatók. A gyakran használt egyéni beállítást célszerű menteni, mert ezt követően egyszerűen elő lehet majd hívni az üzemmódválasztó tárcsa beállításával.
- A [C2-1], [C2-2] és [C2-3] pontnál mentett egyéni beállítások az üzemmódválasztó tárcsa C2 állásában használhatók. A szükséges beállítás a legfeljebb 3 menthető egyéni beállítás közül választható ki.

- Az önkkioldó nem kerül tárolásra az egyéni beállításokban.
- Mivel bizonyos menüpontok beállítása más felvételi üzemmódokban is hatással lenne, a készülék ezeket a menüpont-beállításokat nem menti.

[Saját]

A [Saj. beá. memó] memóriába mentett beállítások gyorsan előhívhatók az üzemmódváltó tárcsa C1 / C2 állásba állításával.

■ **Felvételi mód:** P A S M SCN

1 Állítsa az üzemmódváltó tárcsát a C1 / C2 beállításhoz ([Saját] üzemmód)

- C1 beállítás esetén
→ A fényképezőgép a C1 álláshoz regisztrált felvételi módra és beállításokra vált.
- C2 beállítás esetén
→ Végezze el a 2) - 3) lépést

2 A navigációs gombbal válassza ki az egyéni beállítást



- A mentett beállítások jóváhagyásához használja a ◀ és a ▶ gombot.
- Csak a főmenü pontjai jelennek meg.

3 A beállítások megadásához nyomja meg a [MENU/SET] gombot

A fényképezőgép a kiválasztott egyéni beállításhoz tartozó felvételi módra és beállításokra vált.

■ A menü beállításainak módosítása

Még ha ideiglenesen módosítja is a menübeállításokat, amikor az egyéni beállítás használatához ki van választva a [C1], [C2-1], [C2-2] vagy [C2-3] menüpont, a mentett beállítások változatlanok maradnak.

Az aktuálisan mentett beállítások módosításához a [Beállítás] menü [Saj. beá. memó] funkciójával írja felül a mentett adatokat (→85).

■ Váltás az egyik C2 egyéni beállításról másik C2 egyéni beállításra ([Saját] menü)

• Az ezektől eltérő egyéni beállításokat az üzemmódváltó tárcsával választhatja ki.

- ① Nyomja meg a [MENU/SET] gombot
- ② Válassza a [Saját] menüt, majd nyomja meg a [MENU/SET] gombot
- ③ A ▲ ▼ gombbal válassza ki az egyéni beállítást, majd nyomja meg a [MENU/SET] gombot

■ Mozgóképek rögzítése C1 / C2 üzemmódban

A felhasználó a mentett felvételi módokban rögzíthet mozgóképeket.

Sorozatkép funkció

Felvételi mód: **P** **A** **S** **M** **C1** **C2** **SCN**

Amíg teljesen lenyomva tartja az expozíciós gombot, a fényképezőgép állóképek sorozatát képes rögzíteni.

1 Válassza a [Felvétel] menü [Sorozatkép] pontját (→51)

2 A navigációs gombbal válassza ki a sorozatkép-beállítást, és nyomja meg a [MENU/SET] gombot



Beállítás	Sebesség	Leírás	A képek száma
*1	kb. 2 - 10 kép/mp.	<ul style="list-style-type: none"> A sorozatképek felvételi sebessége automatikusan igazodik az emberek, házikedvencek és más témák mozgásához. ([Intelligens sorozatkép mód]) Gyorsan mozgó téma rögzítésekor a sorozatképek sebessége gyorsabb lesz, és a rögzíthető sorozatképek száma körülbelül 10-re korlátozódik. 	100*2
	kb. 2 kép/mp.	<ul style="list-style-type: none"> A fényképezőgép olyan mértékben fókuszál a témára, amennyire ez lehetséges a sorozatképek felvételi sebessége mellett. A sorozatkép funkcióval készített képeknel a fényképezőgép állít az expozíción és a fehéregyensúlyon. (Mozgóképfelvétel készítése közben használt sorozatkép funkció esetén azonban a fényképezőgép az első képhez igazított fókusz használja.) A sorozatkép felvételi sebessége csökkenhet adott felvételi körülmények között. 	100*2
	kb. 5 kép/mp.		
	kb. 10 kép/mp.	<ul style="list-style-type: none"> A fókusz, az expozíció és a fehéregyensúly az első kép készítésekor rögzül. 	10
	40 kép/mp.	<ul style="list-style-type: none"> A fókusz, az expozíció és a fehéregyensúly az első kép készítésekor rögzül. A képméret beállításával kapcsolatos megjegyzés (→88) 	40
	60 kép/mp.	<ul style="list-style-type: none"> A fókusz, az expozíció és a fehéregyensúly az első kép készítésekor rögzül. A rögzíthető tartomány csökken. A képméret beállításával kapcsolatos megjegyzés (→88) 	60
	A felvételi körülményektől függően	<ul style="list-style-type: none"> Még gyenge fényviszonyok mellett is készíthető állóképek sorozata, mert a készülék használja a vakut. ([Vaku sorozat]) A fókusz, az expozíció és a vaku intenzitásának szintje egyaránt az első kép értékein rögzül. A képméret beállításával kapcsolatos megjegyzés (→88) 	5
[OFF]	—	A sorozatkép funkció ki van kapcsolva.	—













*1 Csak **iA** üzemmódban

*2 A sorozatképként készíthető képek száma a képkészítési feltételektől és a memóriakártya típusától és/vagy állapotától függ.

*3 Csak **P**, **A**, **S** üzemmódban

■ A képméret beállításával kapcsolatos megjegyzés

[Képarány]			
4:3	5 M, 3 M, 0.3 M	2.5 M, 0.3 M	3 M
3:2	4.5 M, 2.5 M, 0.3 M	3 M, 0.3 M	2.5 M
16:9	3.5 M, 2 M, 0.2 M	3.5 M, 0.2 M	2 M
1:1	3.5 M, 2.5 M, 0.2 M	2 M, 0.2 M	2.5 M

- A  vagy  beállítással rögzített képek együtt, csoportként kerülnek rögzítésre (sorozatkép-csoport). (→ 109)
- A téma fényességének változásától függően lehetséges, hogy a fényképezőgép világosabban vagy sötétebben rögzíti a második és az azt követő képeket, ha a sorozatkép funkció beállítása , ,  vagy .
- A sorozatképek felvételi sebessége csökkenhet, ha a zársebesség csökken a hely sötétsége miatt.
- A sorozatkép funkció  vagy  beállításával készített képek torzulhatnak, ha a téma mozgott, vagy a fényképezőgép bemozdult.
- Az [Exp. sorozat] funkció ki van kapcsolva.
- A vaku beállítása  [Derítő ki]. (A  [Vaku sorozat] lehetőség választásakor azonban a vaku rögzített beállítása  [Derítő vaku be.]
- A beállítások akkor is tárolódnak, ha kikapcsolja a készüléket.
- A sorozatkép funkció az alábbi esetekben nem használható:
 - [Kreatív vezérlés] üzemmód ([Játék hatás], [Miniatűr hatás], [Lágy fókusz])
 - Motívumprogramok ([Panorámakép] [Éjsz. felv. kézből] [HDR] [Nagy seb. mozgókép])
- Ha a motívumprogram beállítása [Éjszakai portré], [Éjszakai tájkép] vagy [Magas érzék.], a  vagy a  kiválasztása nem lehetséges.
- Az [Önkivétel] beállítása esetén 3 kép készül. (A [Vaku sorozat] lehetőség beállítása esetén a fényképezőgép 5 képet készít.)
- A sorozatkép funkcióval rögzített állóképek tárolása hosszabb időt vehet igénybe. Ha az adattárolás közben is folytatja a felvétélkészítést, akkor lecsökken a sorozatképként készíthető képek száma.
- Sorozatképek készítése közben nem használható a zoom funkció.

Felvételkészítés az arcfelismerés funkció használatával

[Arcfelismerés]

Felvételi mód:          

- Az [Arcfelismerés] alapértelmezett beállítása [OFF].
- Az arcképek regisztrálása után a beállítás automatikusan [ON] értékre változik.

■ Az arcfelismerés funkció működése

Felvételkészítés közben

(Amikor az [AF mód] beállítása  (Arcérzékelés))

- A fényképezőgép felismer egy regisztrált arcot, és hozzá igazítja a fókuszt és az expozíciót.
- Ha olyan regisztrált arcokat ismer fel a gép, amelyekhez beállított nevek tartoznak, megjeleníti a neveket (legfeljebb 3 személyhez).

Lejátszás közben

- Megjelenik a név és az életkor (ha ezeket az adatokat regisztrálták).
- Megjelennek a felismert arcokhoz beállított nevek (legfeljebb 3 személy).
- Csak a kiválasztott regisztrált személyek képeit játssza le ([Kategóriaválasztás]).

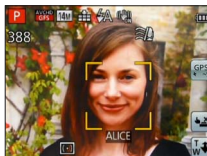

■ Felvételi tippek arcképek regisztrálásához

- Fontos, hogy a személy szemei nyitva, szája csukva legyen, arca közvetlenül a fényképezőgép felé forduljon, és az arc kontúrját, a szemeket és a szemöldököt ne takarja haj.
- Ne legyen sötét árnyék az arcon. (Regisztrálásakor a vaku nem működik.)

■ Ha a fényképezőgép nehezen ismeri fel az arcokat felvételek készítésekor

- Regisztráljon további képeket ugyanahhoz a személyhez beltéren és szabadban vagy különböző arckifejezésekkel és szögekben.
- Regisztráljon további képeket a felvételkészítés helyén.
- Ha valamilyen regisztrált személy már nem ismerhető fel, regisztrálja újra.

- Sorozatkép készítésekor az arcfelismeréssel kapcsolatos felvételi adatok csak az első képen jelennek meg.
- Ha félig lenyomja az expozíciós gomb, majd a fényképezőgépet másik személyre irányítja, és felvételt készít, más személy felvételi adatai kerülhetnek a fényképre.
- Az arcfelismerés funkció nem működik az alábbi esetekben:
 - [Kreatív vezérlés] üzemmód ([Minitűr hatás] [Lágy fókuszt])
 - Motivumprogramok ([Panorámakép] [Éjszakai tájkép] [Éjsz. felv. kézből] [Étel] [Vízalatti])
 - Mozgókép
- Az arcfelismerés funkció a regisztráltakhoz hasonló arcokat keres, de nem garantálható, hogy mindig fel is ismeri ezeket az arcokat. Néhány esetben a fényképezőgép nem tudja felismerni vagy rosszul ismeri fel a regisztrált személyeket más arckifejezéssel vagy más körülmények között.
- Még ha az arcfelismerési adatok regisztrálva is vannak, ha a név funkció [OFF] van kapcsolva, a rögzített képek nem kerülnek kategorizálásra az arcfelismerés szerinti [Kategóriaválasztás] funkció használatakor.
- **Még ha módosítja is az arcfelismerési adatokat, a korábban rögzített képek arcfelismerési adatai nem változnak.**
Ha például módosítja a nevet, a változtatás előtt rögzített képek nem kerülnek bele a kategóriába az Arcfelismerés [Kategóriaválasztás] pontjánál.
- A korábban rögzített képek névre vonatkozó adatainak megváltoztatásához hajtja végre a [REPLACE] (→126) műveletet az [Arcfel. szerk.] üzemmódban.

Arcképek regisztrálása

Legfeljebb 6 személy arcképe regisztrálható olyan adatokkal együtt, mint a név vagy a születési idő.

A felhasználó segítheti az arcfelismerést az arcok regisztrálásának módjával: például regisztráljon több arcképet is ugyanarról a személyről (legfeljebb 3 kép regisztrálható egy személyhez).

1 Válassza a [Felvétel] menü [Arcfelismerés] lehetőségét (→51)

2 A navigációs gombbal válassza ki a [MEMORY] lehetőséget, majd nyomja meg a [MENU/SET] gombot

3 A navigációs gombbal válassza ki az [Új] lehetőséget, majd nyomja meg a [MENU/SET] gombot

• Ha már mentett 6 személyt, akkor először töröljön egyet. (→91)

4 Készítse el az arcképet

- ① Igazítsa az arcot a kompozíciós rácshoz, és készítse el a felvételt.
- ② A navigációs gombbal válassza az [Igen] lehetőséget, majd nyomja meg a [MENU/SET] gombot.
 - Ha újabb felvételt szeretne készíteni, válassza a [Nem] lehetőséget
 - Személyektől eltérő témák (pl. házikedvencek) arca nem menthető.
 - A [DISP.] gomb megnyomásakor megjelenik a magyarázat.



5 A navigációs gombbal válassza ki a módosítani kívánt elemet, és nyomja meg a [MENU/SET] gombot

[Név]	① A navigációs gombbal válassza ki a [SET] lehetőséget, majd nyomja meg a [MENU/SET] gombot ② Adja meg a nevet (Szöveg bevitelle →94)
[Életkor]	Állítsa be a születési időt. ① A navigációs gombbal válassza ki a [SET] lehetőséget, majd nyomja meg a [MENU/SET] gombot ② A ◀ és ▶ gombbal váltson az év, hónap és nap beállítás között, a ▲ és ▼ gombbal állítsa be az értéket, és nyomja meg a [MENU/SET] gombot
[Fókuszikon]	Módosítsa a téma fókuszba kerülésekor megjelenő ikont. ① A navigációs gombbal válassza ki a fókuszikont, majd nyomja meg a [MENU/SET] gombot
[Képhozzáad]	Legfeljebb 3 arckép menthető egy személyhez. ① Válasszon ki egy még nem regisztrált képkockát, és nyomja meg a [MENU/SET] gombot <ul style="list-style-type: none"> • Amennyiben a navigációs gombbal már mentett arcképet választ ki, a törlés megerősítését kérő üzenet jelenik meg. Az arckép törléséhez válassza az [Igen] lehetőséget. (Ha csak egy kép van regisztrálva, akkor az nem törölhető.) ② Készítse el a képet (4 lépés fent.) ③ Nyomja meg a [Töröl] / [Mégse] gombot

Mentett személy adatainak szerkesztése vagy törlése

A mentett személyek adatai szerkeszthetők vagy törölhetők.

- 1** Válassza a [Felvétel] menü [Arcfelismerés] lehetőségét (→51)
- 2** A navigációs gombbal válassza ki a [MEMORY] lehetőséget, majd nyomja meg a [MENU/SET] gombot
- 3** A navigációs gombbal válassza ki a szerkeszteni vagy törölni kívánt arcképet
- 4** A navigációs gombbal válassza ki az elemet, és nyomja meg a [MENU/SET] gombot

[Adatszerk.]	A név vagy más mentett adat módosítása. (→90)
[Prioritás]	A prioritási sorrend beállítása a fókusz és az expozíció számára. ① A navigációs gombbal válassza ki a regisztrálási sorrendet, majd nyomja meg a [MENU/SET] gombot
[Törlés]	A mentett személyek adatainak és arcképeinek törlése.

Hasznos funkciók utazásnál

[Utazási időp.]

• A [Beállítás] menü beállítási lépései (→51)

Ha a felhasználó beállítja az utazás időpontját, és képeket készít, a képekkel együtt az utazás napja is mentésre kerül.

■ Felvételi mód: *         

* Csak felvételnél. (Nem állítható be.)

1 Válassza a [Beállítás] menü [Utazási időp.] pontját (→51)

2 A navigációs gombbal válassza az [Utaz. beáll.] lehetőséget, és nyomja meg a [MENU/SET] gombot

3 A navigációs gombbal válassza a [SET] lehetőséget, és nyomja meg a [MENU/SET] gombot

4 A navigációs gombbal válassza ki az indulási dátumot, és nyomja meg a [MENU/SET] gombot

5 A navigációs gombbal válassza ki a hazaérkezési dátumot, és nyomja meg a [MENU/SET] gombot

■ A [Helyszín] rögzítése

Az [Utaz. beáll.] megadása után beállítható a tartózkodási hely.

① A fenti **2** lépésnél válassza a [Helyszín] lehetőséget

② A navigációs gombbal válassza a [SET] lehetőséget, és nyomja meg a [MENU/SET] gombot

③ Adja meg tartózkodási helyét (Szöveg bevitele →94)

- Az utazás dátuma a beállított indulási dátum és a fényképezőgép óráján beállított dátum alapján kerül kiszámításra. Ha a célállomást a [Világidő] beállításnál adja meg, akkor az eltelt napokat a célállomás helyi ideje alapján számítja a készülék.
- Ha az [Utaz. beáll.] beállítása [OFF], akkor az eltelt napok száma nem kerül rögzítésre. Akkor sem jelenik meg, ha az [Utaz. beáll.] beállítást a rögzítést követően [SET] értékre állítják.
- Ha a beállítást az indulás dátuma előtt végzi el, akkor az indulásig hátralévő napok száma nem lesz rögzítve.
- A fényképezőgép külön tárolja a [Helyszín] beállítását és a tartózkodási hely nevét, amelyet a GPS funkció rögzít a képekre. **OMC-TZ30** **OMC-TZ31**
- A [Helyszín] lehetőség és az eltelt napok számának nyomtatásához használja a [Szövegbély.] funkciót, vagy a nyomtatást a mellékelt lemezen lévő „PHOTOfunSTUDIO” alkalmazással végezze.
- Az [Utazási időp.] lehetőség AVCHD-formátumú mozgóképekhez nem állítható be, ha a [Felv. minőség] beállítása [PSH], [FSH] vagy [SH].

[Világidő]

- A [Beállítás] menü beállítási lépései (→51)
Állítsa be az úti célnak megfelelő helyi idő szerinti rögzítési dátumot és időt.
- **Felvételi mód:** 
- **Előkészületek:** Az [Auto. időbeáll.t.] lehetőséget állítsa [OFF] értékre. (→140)

- 1 Válassza a [Beállítás] menü [Világidő] pontját (→51)**
• A beállítás első elvégzésekor üzenet jelenik meg. Ebben az esetben nyomja meg a [MENU/SET] gombot, és menjen a **3**-es lépéshez.
- 2 A navigációs gombbal válassza a [Célállomás] lehetőséget, és nyomja meg a [MENU/SET] gombot**
- 3 A navigációs gombbal válassza ki az időzónát, és nyomja meg a [MENU/SET] gombot**

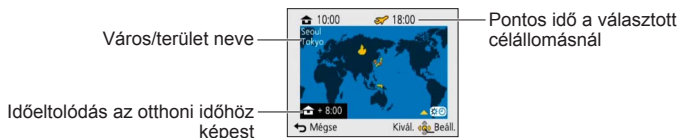

A [Célállomás] kiválasztása esetén

■ A nyári időszámítás beállítása

- A **3** lépésben nyomja meg a **▲** gombot. (Nyomja meg újra a beállítás kikapcsolásához)
- Ha nyári időszámítást állít be, azzal 1 órával előre állítja az aktuális időt. A beállítás törlésével az idő automatikusan visszaáll az aktuális időre.

■ Utazásból való hazaérkezést követően

- A **2**-es lépésben válassza a [Otthon] lehetőséget, majd nyomja meg a [MENU/SET] gombot.

- Ha a kijelzőn megjelenő zónákban nem találja az úti célt, az értéket a lakóhelye szerinti időzónától számított időeltolódás segítségével állíthatja be.
-  jel látható a kijelzőn azoknak a képeknek a lejátszásakor, amelyeket az úti célnál rögzített.
- [ON] értékre állított [Auto. időbeáll.] beállítás esetén a [Célállomás] területe nem módosítható. (Csak a [Célállomás] nyári időszámítása változtatható.) **DMC-TZ30**

DMC-TZ31

Szöveg bevitele

A navigációs gombbal adhatja meg az arcfelismerési funkciónál, a [Baba] és [Háziállat] motívumprogramnál használt neveket, vagy regisztrálhat helyeket az [Utazási időp.] menüpontban stb.

1 A karakterek kiválasztásához használja a navigációs gombot

2 A kívánt karakter megjelenítéséhez szükséges alkalommal nyomja meg a [MENU/SET] gombot





A kurzor helye

A szöveg megjelenik a kurzorpozíciónál.

• A karaktertípus módosításához

→ Válassza az  lehetőséget, és nyomja meg a [MENU/SET] gombot.

■ Szöveg szerkesztése

- ① A navigációs gombbal válassza ki a   lehetőséget, majd nyomja meg a [MENU/SET] gombot. Mozgassa a kurzort a szerkeszteni kívánt szöveghez
 - A kurzor áthelyezéséhez használhatja a zoom kart is.
- ② A navigációs gombbal válassza a [Törés] lehetőséget, majd nyomja meg a [MENU/SET] gombot
- ③ A navigációs gombbal válassza ki a helyes szöveget, majd nyomja meg a [MENU/SET] gombot

3 A szövegbevitel befejezését követően a navigációs gombbal válassza a [Beáll.] lehetőséget, és nyomja meg a [MENU/SET] gombot

● Legfeljebb 30 karaktert írhat be. ([Arcfelismerés] módban a nevekhez legfeljebb 9 karakter vihető be)

A [Felvétel] menü használata

[Képarány]

- A [Felvétel] menü beállítási lépései (→51)

Állítsa be az állóképek képarányát.

■ **Felvételi mód:** **iA** **P** **A** **S** **M** **C1** **C2** **SD** **SCN** **🔗**

■ **Beállítások:** **4:3** / **3:2** / **16:9** / **1:1**

- Előfordulhat, hogy a szegélyek levágásra kerülnek nyomtatáskor – ezt feltétlenül ellenőrizze előre.

[Képméret]

- A [Felvétel] menü beállítási lépései (→51)

Állóképek méretének (pixelszám) beállítása. Ettől és a [Minőség] beállítástól függ a rögzíthető képek száma.

■ **Felvételi mód:** **iA** **P** **A** **S** **M** **C1** **C2** **SD** **SCN** **🔗**

■ **Beállítások:**

Képméret ([Képarány]: 4:3)					
14 M 4320×3240	10 M 🔗 * 3648×2736	7 M 🔗 * 3072×2304	5 M 🔗 2560×1920	3 M 🔗 * 2048×1536	0.3 M 🔗 640×480

Képméret ([Képarány]: 3:2)					
12.5 M 4320×2880	9 M 🔗 * 3648×2432	6 M 🔗 * 3072×2048	4.5 M 🔗 * 2560×1712	2.5 M 🔗 * 2048×1360	0.3 M 🔗 * 640×424

Képméret ([Képarány]: 16:9)					
10.5 M 4320×2432	7.5 M 🔗 * 3648×2056	5.5 M 🔗 * 3072×1728	3.5 M 🔗 * 2560×1440	2 M 🔗 * 1920×1080	0.2 M 🔗 * 640×360

Képméret ([Képarány]: 1:1)					
10.5 M 3232×3232	7.5 M 🔗 * 2736×2736	5.5 M 🔗 * 2304×2304	3.5 M 🔗 * 1920×1920	2.5 M 🔗 * 1536×1536	0.2 M 🔗 * 480×480

* Ez a beállítás nem használható **iA** ([Intelligens auto] üzemmódban).

- Mozaikszerű hatás jelenhet meg a témától és a felvételi körülményektől függően.

Beállítási útmutató

Nagyobb képméret	←→	Kisebb képméret
Élesebb kép		Szemcsésebb kép
Kisebb felvételi kapacitás		Nagyobb felvételi kapacitás

[Minőség]

• A [Felvétel] menü beállítási lépései (→51)

Állítsa be a kép minőségét.

■ **Felvételi mód:** **P** **A** **S** **M** **C1** **C2** **SCN**

■ **Beállítások:** ([Finom]) nagyon jó minőség, a képminőség kap prioritást
 ([Standard]) standard minőség, a képek száma kap prioritást

● [Magas érzék.] motívumprogramban a rögzített beállítás.

● A [3D fénykép mód] kiválasztása esetén a megjelenített ikonok különböznek:

([3D+finom]): Egy MPO formátumú kép és egy nagyon jó minőségű JPEG formátumú kép kerül rögzítésre egy időben.

([3D+standard]): Egy MPO formátumú kép és egy standard minőségű JPEG formátumú kép kerül rögzítésre egy időben.

[Érzékenység]

• A [Felvétel] menü beállítási lépései (→51)

Manuálisan állítsa be az ISO-érzékenységet (fényérzékenység).

Sötét helyeken tiszta képek készítéséhez nagyobb értékeket ajánlunk.

■ **Felvételi mód:** **P** **A** **S** **M** **C1** **C2** **SCN**

■ **Beállítások:** **[AUTO]** / **F** **ISO** [Intelligens ISO] / **[100]** / **[200]** / **[400]** / **[800]** / **[1600]** / **[3200]**

Beállítási útmutató

[Érzékenység]	[100]	↔	[3200]
Helyszín (ajánlott)	Világos (kültéren)		Sötét
Zársebesség	Lassú		Gyors
Interferencia	Alacsony		Magas
Téma elmosódása	Magas		Alacsony

● A téma fényességétől függően az [AUTO] automatikus beállítása legfeljebb 800 (vaku használata esetén 1600).

● A téma mozgásától és fényességétől függően az **F** **ISO** [Intelligens ISO] automatikus beállítása legfeljebb 1600.

● Az [Érzékenység] beállítása az alábbi esetekben automatikusan történik:







- Mozgóképek rögzítése közben
- A [Sorozatkép] [Vaku sorozat] beállítása esetén

[Fehéregyens.]

- A [Felvétel] menü beállítási lépései (→51)

Igazítsa a színeket a fényforrásnak megfelelően, ha másképp természetellenesnek tűnnek.

■ Felvételi mód:  **P** **A** **S** **M** **C1** **C2**  **SON** 

■ Beállítások: **[AWB]** (automatikus) /  (kültér, tiszta ég) /  (kültér, felhős ég) /  (kültér, árnyék) /  (izzólámpás világítás) /  (a  SET pontnál beállított értéket használja) /  SET (manuális beállítás)

- Az [AWB] (automatikus fehéregyensúly) beállítása esetén a fényképezőgép a fényforrásnak megfelelően állítja be a színeket. Ha azonban a motívum túl világos vagy túl sötét, vagy más szélsőséges körülmény áll fenn, előfordulhat, hogy a képek piros vagy kék árnyalatúak lesznek. Több fényforrás esetén előfordulhat, hogy nem működik megfelelően a fehéregyensúly.
- Fénycsöves megvilágítás, LED-es világítótest stb. mellett a fehéregyensúly szükséges mértéke függ a megvilágítás típusától, ezért használja az [AWB] vagy a  SET funkciót.
- A következő esetekben a fehéregyensúly rögzített beállítása [AWB]:
Motívumprogramok ([Tájkép], [Éjszakai portré], [Éjszakai tájkép], [Éjsz. felv. kézből], [Étel], [Napnyugta], [Vízalatti])
- Ha a fényképezőgép ki van kapcsolva, a beállított fehéregyensúly megmarad. (Ha módosul a motívumprogram, a fehéregyensúly beállítása automatikusan visszaáll az [AWB] értékre.)

■ Fehéregyensúly-finombeállítás (kivéve az [AWB] beállítást)

A fehéregyensúly beállításait egyenként lehet finomra hangolni, ha a színek továbbra sem a várakozásoknak megfelelően jelennek meg.

- ① Válassza ki a fehéregyensúlyt a finombeállításához, és nyomja meg a [DISP.] gombot a [F.e. beáll.] kijelző megjelenítéséhez
- ② Ha a piros szín erős, akkor a ► gombbal, ha pedig a kék, akkor a ◀ gombbal módosíthatja.
- ③ Nyomja meg a [MENU/SET] gombot
 - A beállítások akkor is megmaradnak, ha kikapcsolja a készüléket.
 - A beállítások a vakus fényképezés esetén is érvényesek maradnak.
 - Bár az [AWB] beállítások rögzítettek a [Vízalatti] motívumprogramnál, van lehetőség finombeállításokra.
 - Ha a [Szín üzemmód] (→103) [B&W] vagy [SEPIA] értékre van állítva, nem végezhető finombeállítás.

■ Fehéregyensúly manuális beállítása (☑️SET)

- ① Válassza a ☑️SET pontot, és nyomja meg a [MENU/SET] gombot
 - ② Irányítsa a fényképezőgépet egy fehér tárgy (pl. papír) felé, és nyomja meg a [MENU/SET] gombot
- A fehéregyensúly beállítása ☑️.
- Ha a fényképezőgép ki van kapcsolva, a beállított fehéregyensúly megmarad.
 - Előfordulhat, hogy nem lehetséges a megfelelő fehéregyensúly beállítása, ha a téma túl világos vagy túl sötét. Ilyen esetben módosítsa a fényerőt, és próbálkozzon ismét a fehéregyensúly beállításával.

■ Az [AWB] működési tartománya:

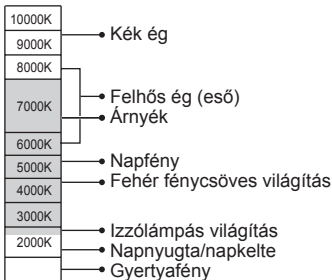









[AF mód]



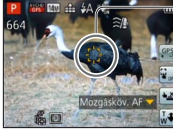







• A [Felvétel] menü beállítási lépései (→51)

A helyzettől és a témák számától függően meg lehet változtatni a fókusz igazításának módszerét.

■ Felvételi mód:          

■ Beállítások:  /  /  /  / 

<p>Előnézeti képek készítése emberekről</p> <p> (Arcrészékelés)</p>	<p>Felismeri az arcokat (akár 15 embert), és ennek megfelelően igazítja az expozíciót és a fókuszt.</p> <p> AF terület Sárga: Ha félig nyomja le az expozíciós gombot, a keret zöldre vált amikor a fényképezőgép fókuszál. Fehér: Akkor jelenik meg, ha több mint egy arcot ismer fel a fényképezőgép. Azok a további arcok is fókuszba kerülnek, amelyek ugyanolyan távolságra vannak, mint a sárga AF területen belüli arcok.</p>
<p>A fókusz automatikus rögzítése egy mozgó témára</p> <p> (AF-követés)</p>	<p>Érintse meg a témát</p> <p> AF követési keret Amikor a készülék felismeri a témát, az AF követési keret fehérről sárga színűre vált, és a témát a készülék automatikusan fókuszban tartja. Ha az AF-rögzítés sikertelen, a keret pirosan villog.</p> <ul style="list-style-type: none"> • Ezeket a műveleteket úgy végezze, hogy a zárkioldás érintéses funkció (→29) legyen kikapcsolva. • Az AF-követés kikapcsolásához → Érintse meg a  ikont. • Fókuszterület (azonos a makrófelvétellel) (→68) • A funkciót a  gombbal is végrehajthatja.
<p>A téma nem a kép közepén helyezkedik el</p> <p> (Huszonhárom mezős fókuszálás)</p>	<p>Fókuszálás akár 23 pontra.</p>
<p>A fókusz helye meghatározott</p> <p> (Egymezős fókuszálás)</p> <p> (Pontfókuszálás)</p>	<p>Egymezős fókuszálás: Fókuszálás a kép közepén lévő AF-területre. (Akkor ajánlott, ha a nehéz a fókusz igazítani)</p> <p>Pontfókuszálás: Kisebb, korlátozott területre fókuszál.</p>

- Az alábbi esetekben a fókusz rögzített beállítása  (Egymezős fókuszálás):
 - [Nagy seb. mozgókép] motívumprogram
 - [Minitúr hatás] [Kreatív vezérlés] üzemmódban
- Ha a  (Pontfókuszálás) beállítás mellett nehéz a fókusz igazítása, használja a  (Egymezős fókuszálás) beállítást.
- Az alábbi esetekben nem lehet beállítani az  (Arcérzékelés) funkciót:
 - Motívumprogramok ([Panorámakép] [Éjszakai tájkép] [Éjsz. felv. kézből] [Étel] [Vízalatti])
 - [Kreatív vezérlés] üzemmód ([Lágy fókusz])
- Ha a fényképezőgép az  (Arcérzékelés) beállítás használatakor nem emberi témát arcként érzékel, válasszon másik beállítást.
- Ha a körülmények megakadályozzák az arcfelismerést, mert például a téma túl gyorsan mozog, az [AF mód] beállítása  (Huszonhárom mezős fókuszálás) értékre vált.
- Bizonyos felvételi körülmények között, ha például a téma kicsi vagy sötét, lehetséges, hogy az (AF-követés) nem működik megfelelően.
- Ha az (AF-követés) nem működik, a fókusz beállítása  (Huszonhárom mezős fókuszálás) lesz.
- Az alábbi esetekben nem lehet beállítani az  (AF-követés) funkciót.
 - [Panorámakép] motívumprogram
 - [Szín üzemmód] [B&W] és [SEPIA] beállításánál
 - [Kreatív vezérlés] üzemmód ([Sepia], [Dinamikus monokróm], [Nagy dinamika], [Játék hatás] [Lágy fókusz])
- Ha a  (Huszonhárom mezős fókuszálás) vagy a  (Pontfókuszálás) lehetőség van beállítva, a mozgókép felvétele közben az [AF mód] beállítása  (Egymezős fókuszálás) értékre vált.

[Gyors AF]

- A [Felvétel] menü beállítási lépései (→51)
- A fókusz még akkor is automatikusan igazodik kismértékű elmosódás esetén, ha az expozíciós gomb nincs lenyomva. (Növeli az akkumulátor fogyasztását)

■ **Felvételi mód:**         

■ **Beállítások:** [ON] / [OFF]

- A fókuszigazítás időbe telhet, ha a zoomot hirtelen a maximális W értékről a maximális T értékre váltja, vagy ha hirtelen közelebb megy a témához.
- Nyomja meg félig az expozíciós gombot, ha nehéz igazítani a fókuszot.
- A funkció beállítása az alábbi esetekben [OFF] lesz.
[Éjszakai portré], [Éjszakai tájkép], [Éjsz. felv. kézből] és [Nagy seb. mozgókép] motívumprogram
- A [Gyors AF] funkció nem működik az AF-követés funkcióval együtt.

[Arcfelismerés]

- A [Felvétel] menü beállítási lépései (→51)
Részletek (→89).

[Fénymér. mód]

- A [Felvétel] menü beállítási lépései (→51)
Az expozíciókorrekció során helyzetet válthat a fényerő méréséhez.

■ Felvételi mód: **P A S M C1 C2**

■ Beállítások:

[Fénymér. mód]	Fényerőmérés hely	Körülmények
[Multi fénymérés]	Teljes kijelző	Normál használat (kiegyensúlyozott képeket készít)
[Középhangsúlyozott]	Középső és a környező terület	Téma közepén
[Spot]	Középső terület és a közvetlen környezet	Nagy a különbség a téma és a háttér fényereje között (pl. ember egy színpadon reflektorfényben, háttérvilágítás)

[i.expozíció]

- A [Felvétel] menü beállítási lépései (→51)
Automatikusan igazítja a kontrasztot és az expozíciót ahhoz, hogy még életszerűbbek legyenek a színek, ha jelentős kontraszt van a háttér és a téma között.

■ Felvételi mód: **P A S M C1 C2**

■ Beállítások: **[LOW]** / **[STANDARD]** / **[HIGH]** / **[OFF]**

- A [LOW], [STANDARD] és [HIGH] beállítás a maximális korrekciós tartományt jelöli.
- Az [i.expozíció] funkció működése közben megváltozik az jel színe.
- Az [i.expozíció] funkció aktiválásakor a beállítottnál nagyobb ISO-érzékenységgű képek készíthetők, még akkor is, ha az [Érzékenység] beállítása [100].

[Min. zárseb.]

- A [Felvétel] menü beállítási lépései (→51)

Állítsa a zársebességet a legalacsonyabb értékre. Azt ajánljuk, hogy használjon lassabb zársebességeket világosabb képek készítéséhez sötét helyeken.

■ **Felvételi mód:**

■ **Beállítások:** [AUTO] [1/250] [1/125] [1/60] [1/30] [1/15] [1/8] [1/4] [1/2] [1]

- A lassabb zársebességek lehetővé teszik világosabb képek készítését, ugyanakkor nő a remegés kockázata, ezért háromlábú állvány és önkioldó használatát javasoljuk.
- Mivel a gyorsabb értékek, mint például [1/250], választása esetén az állóképek sötétek lehetnek, azt javasoljuk, hogy világos helyen készítse az állóképeket (az expozíciós gomb félig történő lenyomása közben pirosan villog a ikon, ha az állókép sötét lesz).
- A jelenik meg a kijelzőn az [AUTO]-tól eltérő beállításoknál.

[i.felbontás]

- A [Felvétel] menü beállítási lépései (→51)

A fényképezőgép intelligens felbontású technológiájának használatával élesebb körvonalú és nagyobb felbontású, tisztább állóképeket készíthet. Továbbá az [i.ZOOM] funkcióval a zoomarány a képminőség enyhe mértékű romlásával az eredeti zoomarány akár kétszeresére növelhető.

■ **Felvételi mód:**

■ **Beállítások:** [ON] / [i.ZOOM] / [OFF]

- Tudnivalók az [i.ZOOM] funkcióról (→65)

[Digit. zoom]

- A [Felvétel] menü beállítási lépései (→51)

A funkció segítségével akár négyszer nagyobb mértékben zoomolhat, mint az optikai/extra optikai zoom használatakor. (Ne feledje, hogy a digitális zoommal végzett nagyítás rontja a képminőséget.)

■ **Felvételi mód:**

■ **Beállítások:** [ON] / [OFF]

- A [Makró zoom] használata esetén ez az [ON] beállításon rögzül.
- Az i.Zoom funkciót a digitális zoommal együtt használva a zoomarány legfeljebb kétszeresére növelhető.

[Sorozatkép]

- A [Felvétel] menü beállítási lépései (→51)
Részletek (→87).

[Szín üzemmód]

- A [Felvétel] menü beállítási lépései (→51)
Állítsa be a színeffektusokat.

■ **Felvételi mód:** **iA P A S M C1 C2** **SD** **SCN** **☺**

■ **Beállítások:** **[STANDARD]** / **[VIVID]*1** (élesebb) / **[B&W]** / **[SEPIA]** / **[Happy]*2**

*1 Kivéve [Intelligens auto] üzemmód

*2 Csak [Intelligens auto] üzemmód

[AF-segédfény]

- A [Felvétel] menü beállítási lépései (→51)
A fókuszigazítás megkönnyítéséhez felkapcsolja a lámpát sötétben.

■ **Felvételi mód:** **iA P A S M C1 C2** **SD** **SCN** **☺**

■ **Beállítások:** **[ON]** : A lámpa ég, ha félig nyomja le az expozíciós gombot (az **AF*** jelenik meg)

[OFF] : Lámpa kikapcsol (képek készítése állatokról sötétben stb.)

- Az AF-segédfény hatótávolsága 1,5 m.
 - Ne tegye ujjait a lámpa elé, és ne nézzen bele közelről.
- A következő motívumprogramoknál **[OFF]** a rögzített beállítás: [Tájkép], [Éjszakai tájkép], [Éjsz. felv. kézből], [Napnyugta], [Üvegen át], [Vízalatti] [Nagy seb. mozgókép]



AF-segédfény



[Vszem.csökk.]

- A [Felvétel] menü beállítási lépései (→51)

A fényképezőgép automatikusan érzékeli a vörösszemhatást, és korrigálja az állóképet a vörösszem-korrekciónak kombinált vaku használatakor (A~~ⓐ~~ S~~ⓐ~~).

■ **Felvételi mód:** iA P A S M C1 C2  

■ **Beállítások:** [ON] / [OFF]

- Ez a beállítás csak akkor működik, ha az [AF mód] beállítása  (Arcérzékelés).
- A körülményektől függően előfordulhat, hogy nem alkalmazható a vörösszem-korrekciónak.
- Ha a funkció beállítása [ON],  jel látható a vakuikon mellett.

[Stabilizátor]

- A [Felvétel] menü beállítási lépései (→51)

Automatikusan észleli és megelőzi a remegést.

Mozgóképek rögzítése közben automatikusan működik az [Aktív mód] (mozgókép-stabilizátor). Ez a funkció hatékonyan csökkenti például a séta közben rögzített mozgóképek bemozdulás okozta elmosódását.

■ **Felvételi mód:** iA P A S M C1 C2  

■ **Beállítások:** [ON] / [OFF]

- [Éjsz. felv. kézből] motívumprogramban a beállítás [ON] értéken rögzített.
- A beállítás a következő esetekben [OFF] értéken rögzített:
 - [Panorámakép] motívumprogram
 - [Nagy seb. mozgókép] motívumprogram
- Az alábbi esetekben hatástalan lehet az optikai képstabilizátor: Erős remegés esetén, nagy zoomarány használatakor (a digitális zoom tartományában is), gyorsan mozgó témákról, beltéri vagy sötét helyen készített felvételeknél (az alacsony zársebesség miatt)
- [Aktív mód] üzemmódban az erősebb korrekciós hatás a nagy látószögű beállítással érhető el.
- A következő esetben az [Aktív mód] üzemmód még mozgóképek rögzítése közben sem működik.
 - Ha a [Felv. minőség] beállítása [MP4] esetén [VGA].

[Dátumbély.]

- A [Felvétel] menü beállítási lépései (→51)

Úgy is készíthetők állóképek, hogy a fényképezőgép rájuk bélyegzi a rögzítés dátumát és idejét.

■ Felvételi mód:          

■ Beállítások: [IDŐ NKÜL] / [IDŐVEL] / [OFF]

- Az állóképek dátumbélyegzői nem törölhetők.
- Az [Exp. sorozat] és a [Sorozatkép] beállítás esetén, mozgókép felvétele közben, [Panorámakép] vagy [Nagy seb. mozgókép] motívumprogram beállítása esetén a dátum nem bélyegezhető a képekre.
- Ne hajtson végre dátumnyomatási beállításokat dátumbélyegzővel ellátott állóképeken boltban vagy nyomtatón. (Átfedés lehet a dátumnyomatásnál.)
- A beállítás [Intelligens auto] üzemmódban nem módosítható. A készülék más felvételi mód beállítását fogja alkalmazni.

[Órabeáll.]

- A [Felvétel] menü beállítási lépései (→51)

Az óra beállítására szolgál. Azonos a [Beállítás] menüben elérhető funkcióval. (→23)

A [Mozgóképfelvétel] menü használata

[Felvételi mód]

- A [Mozgóképfelvétel] menü beállítási lépései (→51)
A mozgóképfelvétel adatformátumának beállítására szolgál.

■ Felvételi mód:          

■ Beállítások:

[AVCHD]	• Ez az adatformátum nagy felbontású televíziókészülékeken történő lejátszáshoz ideális.
[MP4]	• Ez az adatformátum mozgóképek számítógépen vagy más hasonló eszközön történő lejátszására alkalmas.

- Részletek (→38)

[Felv. minőség]

• A [Mozgóké]p] menü beállítási lépései (→51)
A mozgóképfelvétel képminőségének meghatározására szolgál.

■ Felvételi mód:          

■ Beállítások:

A [Felvételi mód] [AVCHD] pontja

DMC-TZ30 **DMC-TZ31**

Menüpont	Képméret/átviteli sebesség	képkocka/ másodperc	[Képarány]
[GPH]	1920×1080 pixel/kb. 28 Mbps	50p	16:9
[PSH]*			
[GFS]	1920×1080 pixel/kb. 17 Mbps	50i	
[FSH]*			
[GS]	1280×720 pixel/kb. 17 Mbps	50p	
[SH]*			

* A készülék a GPS-funkcióval végzett sikeres helymeghatározást követően sem rögzíti a földrajzi és a helynévre vonatkozó adatokat.

DMC-TZ27

Menüpont	Képméret/átviteli sebesség	képkocka/ másodperc	[Képarány]
[PSH]	1920×1080 pixel/kb. 28 Mbps	50p	16:9
[FSH]	1920×1080 pixel/kb. 17 Mbps	50i	
[SH]	1280×720 pixel/kb. 17 Mbps	50p	

A [Felvételi mód] [MP4] pontja

Menüpont	Képméret/átviteli sebesség	képkocka/ másodperc	[Képarány]
[FHD]	1920×1080 pixel/kb. 20 Mbps	25	16:9
[HD]	1280×720 pixel/kb. 10 Mbps		4:3
[VGA]	640×480 pixel/kb. 4 Mbps		

● Az átviteli sebesség meghatározása

Az átviteli sebesség megadott időtartam alatt átvitt adatmennyiség. A nagyobb átviteli sebességhez jobb minőség társul. Ez a készülék „VBR” felvételi módban működik. A „VBR” a változtatható átviteli sebesség (Variable Bit Rate) rövidítése, és az átviteli sebesség (megadott időtartam alatt átvitt adatmennyiség) a felvett téma jellemzőitől függően automatikusan változik. Ezért gyorsan mozgó téma esetén a felvételi idő rövidebb lesz.

● A [Nagy seb. mozgóké]p] motívumprogrammal rögzített mozgóképeket a készülék Motion JPEG formátumban, (320 x 240 pixeles) QVGA képméretben készíti.

[Folyamatos AF]

- A [Mozgóképfelvétel] menü beállítási lépései (→51)

E funkció segítségével meghatározhatja, hogy a fókusz folyamatosan állítható legyen-e a mozgóképfelvétel során, vagy a felvétel kezdetén érvényes fókusz rögzüljön.

■ **Felvételi mód:**  **P** **A** **S** **M** **C1** **C2**  **SON** 

■ **Beállítások:** **[ON]**

[OFF]: A mozgóképfelvételének indításakor érvényes fókusz rögzül.

[Szélzajcsökk.]

- A [Mozgóképfelvétel] menü beállítási lépései (→51)



Automatikusan észleli a mikrofon által rögzített szélzajt. Ha a szél hangja túl erős, a készülék elnyomja azt.

■ **Felvételi mód:**  **P** **A** **S** **M** **C1** **C2**  **SON** 

■ **Beállítások:** **[AUTO]** / **[OFF]**

- Ha a [Szélzajcsökk.] beállítása [AUTO], a hangminőség eltérhet a normál felvételekétől.
- A beállítás a következő esetekben [OFF] értéken rögzített:
 - A [Kreatív vezérlés] üzemmód [Miniatűr hatás] beállítása
 - [Nagy seb. mozgóképfelvétel] motívumprogram

A sorozatkép funkcióval rögzített állóképek lejátszása

A  vagy  beállítással rögzített képek együtt, csoportként kerülnek rögzítésre (sorozatkép-csoport).

■ Mintakép megjelenítése

Ha más állóképekkel vagy mozgóképekkel együtt jelenítik meg, akkor csak egy mintakép (a sorozat első képe) látható.

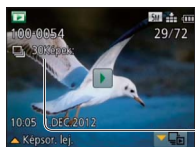

Sorozatképek száma

- A sorozatkép-csoportban lévő összes állókép törölhető és szerkeszthető egyszerre.
- A folyamatos lejátszás a mozgóképeknél használt műveletek segítségével végezhető. (→45)

■ Megjelenítés az egyes sorozatkép-csoportokon belül

Az egyetlen sorozatkép funkcióval rögzített állóképek megjeleníthetők külön és listászerűen is.

1 Amikor a sorozatképek első mintaképe megjelenik, érintse meg az elemet

Megjelenik az egyes sorozatkép-csoportokon belüli megjelenítés a kijelzőn.





- A sorozatképcsoportokban lévő állóképek a ▼ gombbal is megjeleníthetők.

Az egyes sorozatkép-csoportokon belüli megjelenítés képernyőjén csak a képsorozat állóképei jelennek meg.

- A mintaképet tartalmazó képernyőre való visszatéréshez
→ Érintse meg a  elemet (vagy nyomja meg a ▼ gombot).

■ A sorozatkép-csoport adatainak újbóli lekérése

A fényképezőgép bekapcsolásakor megjelenhet az  (adatok lekérése) ikon. Amíg látható az  ikon, nem törölhetők képek, és nem használható a [Lejátszás] menü. [Lejátszási mód] beállításként csak a [Norm. lejátsz.] és a [Naptár] áll rendelkezésre.

- A [Lejátszás] menü menüpontjai nem használhatók, ha a kijelzőn sorozatkép-csoportok láthatók.
- A sorozatképek nem jeleníthetők meg sorozatképcsoportként a [Diabemutató] vagy [Lejátszás szűrés] üzemmódot használó [GPS-es lejátszás] **DMC-TZ30** **DMC-TZ31** vagy [Kedvenc] lejátszása alatt.
- A sorozatképek első mintaképének megjelenítése közben a következő művelet nem hajtható végre.
 - [Auto retusálás] • [Kreatív retusálás]
 - A [Levág] menü [Lejátszás] beállítása
- Ha az állóképek száma elérte az 50 000-et, a fényképezőgép nem foglalja csoportba az újonnan rögzített sorozatkép képeit.

Ha törlést vagy más műveletet követően egyetlen állókép marad egy sorozatképcsoportból, a fényképezőgép ezt sem foglalja csoportba.
- Előfordulhat, hogy a fényképezőgép nem ismeri fel sorozatkép-csoportként a más eszközzel rögzített sorozatképeket.
- Ha az óra beállítása nélkül rögzíti a sorozatképet, a fényképezőgép nem foglalja csoportba a képeket.

Különböző lejátszási módok [Lejátszási mód]

A készülékkel készített képek többféleképpen lejátszhatók.

1 Lejátszás módban nyomja meg a [MENU/SET] gombot

Megjelenik a menüválasztó képernyő.

2 A navigációs gombbal válassza a [Lejátszási mód] menüt, és nyomja meg a [MENU/SET] gombot

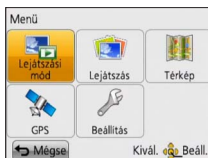

• A menü típusa érintéssel végezhető művelettel is kiválasztható.

3 A navigációs gombbal válassza ki a lejátszási módot, és nyomja meg a [MENU/SET] gombot

[Norm. lejátsz.]	Az összes kép lejátszása (→42)
[2D/3D beáll.]	Kimeneti formátum váltása 2D és 3D képek között. (Csak HDMI-kimenet esetében érhető el.) (→160)
[Diabemutató]	Automatikusan, egymás után lejátszsa a készített képeket. (→112)
[Lejátszás szűrés]	Képek lejátszása a különféle feltételeknek megfelelő szűrést követően. (→114)
[Naptár]	A képeket készítési dátumuknak megfelelően jeleníti meg (→114)

- Ha nem található memóriakártya a készülékben, a fényképezőgép a beépített memóriában található képeket játssza le.
- A [Lejátszási mód] automatikusan [Norm. lejátsz.] módra vált, ha a FELVÉTEL/LEJÁTSZÁS kapcsoló beállítása , és a fényképezőgép be van kapcsolva, vagy a felvétel módból lejátszás módba vált.

[2D/3D beáll.]

- [Lejátszási mód] váltásához (fent)
A 3D képek lejátszás módja váltható. Ez a menü csak HDMI-kimenet közben jelenik meg. Lásd a 3D állóképek lejátszásának módját (→160).

[Diabemutató]

- Váltás [Lejátszási mód] beállításra (→111)
- Képek automatikus lejátszása sorrendben, zenére. Képek tévéképernyőn való megtekintéséhez javasolt.

1 A navigációs gombbal válassza ki a lejátszási módot, és nyomja meg a [MENU/SET] gombot

[Összes]	Az összes kép lejátszása.
[Csak kép]	Állóképek lejátszása.
[Csak mozgókép]	Mozgóképek lejátszása.
[3D lejátszás]	Csak a [3D fénykép mód] funkcióval rögzített 3D állóképek lejátszása.
DMC-TZ30 DMC-TZ31 [GPS-es lejátszás]	Helynév vagy tájékozódási pont kiválasztása az azonos helyen rögzített képek lejátszásához. (A navigációs gombbal válassza ki a helynevet és a tájékozódási pontot, és nyomja meg a [MENU/SET] gombot.)
[Utazás]	Kizárólag az [Utaz. beáll.] vagy [Helyszín] funkcióval rögzített képek lejátszása. (→114)
[Kategóriaválasztás]	A kategória kiválasztása és állóképek vagy mozgóképek lejátszása. (A navigációs gombbal válassza ki a kategóriát, és nyomja meg a [MENU/SET] gombot.) (→114)
[Kedvenc]	A [Kedvenc] beállítással rendelkező képek lejátszása. (→123)

2 A navigációs gombbal állítsa be a lejátszási effektusokat, és nyomja meg a [MENU/SET] gombot

[Effekt] (a kép hangulatának megfelelő zene és effektusok választása)	
[AUTO] (csak a [Kategóriaválasztás] beállítással együtt elérhető) / [NATURAL] / [SLOW] / [SWING] / [URBAN] / [OFF]*	
[Beállítás]	
[Időtartam]*	[1SEC] / [2SEC] / [3SEC] / [5SEC] (csak az [Effekt] [OFF] beállítása esetén elérhető)
[Ismétel]	[ON] / [OFF]
[Hang]	[OFF]: Lejátszás közben nincs zene és hang. [AUTO]: Állóképek lejátszásakor zene, mozgóképek lejátszásakor pedig a rögzített hang hallható. [Zene]: Zenei hatás hallható. [Audió]: A mozgóképek rögzített hangja hallható.

* A következő esetben az [Effekt] beállítás [OFF] értéken rögzített. A [Időtartam] beállítás is le van tiltva.

- [Csak mozgókép]
- [Kategóriaválasztás] menü [Sorozatkép] lehetősége

3 A navigációs gombbal válassza a [Kezdés] lehetőséget, és nyomja meg a [MENU/SET] gombot

■ A diavetítés közben végezhető műveletek

A kezelési útmutató az LCD kijelző jobb alsó részén jelenik meg.

- Ha kb. 2 percig semmilyen műveletet nem végez, a kezelési útmutató eltűnik. Az útmutató ismételt megjelenítéséhez nyomja meg a [DISP.] gombot.

Mozgóképek/sorozatképek-csoportok/
panorámaképek lejátszása közben

Pillanatmegállítás/lejátszás

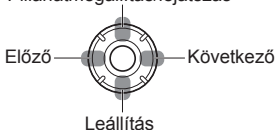

Állókép lejátszása közben

Pillanatmegállítás/lejátszás

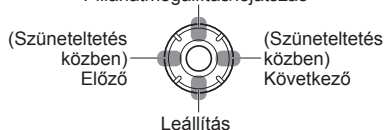

- Ha az [URBAN] funkciót választotta, előfordulhat, hogy a képek fekete-fehérben jelennek meg az effektusnak köszönhetően.
- Panorámaképek lejátszásakor az [Időtartam] beállítás le van tiltva.
- Az [Effekt] lista egyes elemei nem használhatók, ha (külön megvásárolható) HDMI-minikábellel csatlakoztatott televízió tekinti meg a képeket, vagy álló tájolással rögzített képeket tekint meg.
- [3D lejátszás] diavetítés közben nem használhatók a képi hatások.
- Zenei effekteket nem lehet hozzáadni.

[Lejátszás szűrés]

• Váltás [Lejátszási mód] beállításra (→111)

Lehetőség van a megtekinteni kívánt képek kiválasztásának finomítására, ha leszűkíti a képeket a kiválasztott kategóriára vagy a kedvenc képekre, és csak azokat tekinti meg.

1 A navigációs gombbal válassza ki a szűrési módszert, és nyomja meg a [MENU/SET] gombot

[Csak kép]	Állóképek lejátszása																				
[Csak mozgókép]	Mozgóképek lejátszása																				
[3D lejátszás]	Csak a [3D fénykép mód] funkcióval rögzített 3D állóképek lejátszása.																				
DMC-TZ30 DMC-TZ31 [GPS-es lejátszás]	A kép készítésének helyének vagy a tájékoztatósi pont nevének beállítása és a képek lejátszása. ① A navigációs gombbal válassza ki a régiót, ahonnan a megtekinteni kívánt képek származnak, és nyomja meg a [MENU/SET] gombot. ② A navigációs gombbal válassza ki a földrajzi hely vagy a tájékoztatósi pont nevét, és nyomja meg a [MENU/SET] gombot.																				
[Utazás]	A felvétel készítésekor [Utazási időp.] beállítással ellátott képek lejátszása. ① A navigációs gombbal válassza ki, hogy a fényképezőgép dátum vagy az utazási hely alapján játssza le a képeket, és nyomja meg a [MENU/SET] gombot. • Az [Összes] lehetőség választása esetén a fényképezőgép az [Utazási időp.] beállítással rendelkező képeket játssza le. ② A navigációs gombbal válassza ki a dátumot vagy az úti célt, és nyomja meg a [MENU/SET] gombot.																				
[Kategóriaválasztás]	Kategória (pl. valamely motívumprogram) alapján képek szűkített csoportjának lejátszása. ① A navigációs gombbal válassza ki a kategóriát, és nyomja meg a [MENU/SET] gombot.																				
	<table border="1"> <tr> <td></td> <td>Arcfelismeréssel készített képek</td> </tr> <tr> <td></td> <td>[Portré] / [Börtönus-lágy.] / [Éjszakai portré] / [Baba] / </td> </tr> <tr> <td></td> <td>[Tájkép] / [Panorámakép] / [Napnyugta] / </td> </tr> <tr> <td></td> <td>[Éjszakai portré] / [Éjszakai tájkép] / [Éjsz. felv. kézből] / </td> </tr> <tr> <td></td> <td>[Sport]</td> </tr> <tr> <td></td> <td>[Baba] / </td> </tr> <tr> <td></td> <td>[Háziállat]</td> </tr> <tr> <td></td> <td>[Étel]</td> </tr> <tr> <td></td> <td>[Vízalatti]</td> </tr> <tr> <td></td> <td>[Sorozatkép] (csak vagy </td> </tr> </table>		Arcfelismeréssel készített képek		[Portré] / [Börtönus-lágy.] / [Éjszakai portré] / [Baba] /		[Tájkép] / [Panorámakép] / [Napnyugta] /		[Éjszakai portré] / [Éjszakai tájkép] / [Éjsz. felv. kézből] /		[Sport]		[Baba] /		[Háziállat]		[Étel]		[Vízalatti]		[Sorozatkép] (csak vagy
	Arcfelismeréssel készített képek																				
	[Portré] / [Börtönus-lágy.] / [Éjszakai portré] / [Baba] /																				
	[Tájkép] / [Panorámakép] / [Napnyugta] /																				
	[Éjszakai portré] / [Éjszakai tájkép] / [Éjsz. felv. kézből] /																				
	[Sport]																				
	[Baba] /																				
	[Háziállat]																				
	[Étel]																				
	[Vízalatti]																				
	[Sorozatkép] (csak vagy																				
[Kedvenc]	A [Kedvenc] beállítással rendelkező képek lejátszása. (→123)																				

[Naptár]

• Váltás [Lejátszási mód] beállításra (→111)

A naptárt megjelenítő képernyőn válasszon ki egy dátumot kizárólag az adott napon készített képek megtekintéséhez. (→44)

Képek retusálása

[Auto retusálás]

A kiegyensúlyozott hatás érdekében módosíthatja az állókép színeit és fényerejét.

- Képek [Auto retusálás] funkcióval végzett szerkesztésekor új képek jönnek létre. A szerkesztés megkezdése előtt bizonyosodjon meg arról, hogy elegendő szabad hely áll rendelkezésre a beépített memóriában vagy a memóriakártyán.



- A funkció hatását szemléltető kép

1 Lejátszás közben válassza ki a retusálni kívánt állóképet, és nyomja meg a **▲** gombot

2 A navigációs gombbal válassza az **[Auto retusálás]** lehetőséget, és nyomja meg a **[MENU/SET]** gombot

3 A navigációs gombbal válassza az **[ON]** lehetőséget, és nyomja meg a **[MENU/SET]** gombot

- Megjelenik egy megerősítést kérő képernyő. Az **[Igen]** lehetőséget választva a fényképezőgép menti a retusált új állóképet.
- Az **[OFF]** beállítás választása esetén visszaállítható a kép (retusálás előtti) eredeti állapota.

- A retusálás bizonyos állóképeknél kevésbé hatásos.
- A retusálást követően egyes állóképeken nagyobb lehet a képzaj.
- Előfordulhat, hogy a már retusált állóképeknél nem használható az **[Auto retusálás]** funkció.
- Előfordulhat, hogy a más fényképezőgéppel készített állóképek nem retusálhatók.
- Egy sorozatkép-csoport képei nem retusálhatók egyszerre csoportként. A sorozatkép-csoport képeit megjelenítés után, egyesével retusálja.
- Az alábbi esetekben nem használható az **[Auto retusálás]** funkció:
 - Mozgóképek
 - **[Panorámakép]** motívumprogrammal rögzített állóképek
 - 3D állóképek

[Kreatív retusálás]

Az alkalmazni kívánt hatást kiválasztva végrehajthatja a rögzített állóképek retusálását.

- Képek [Kreatív retusálás] funkcióval végzett szerkesztésekor új képek jönnek létre. A szerkesztés megkezdése előtt bizonyosodjon meg arról, hogy elegendő szabad hely áll rendelkezésre a beépített memóriában vagy a memóriakártyán.

1 Lejátszás közben válassza ki a retusálni kívánt állóképet, és nyomja meg a ▲ gombot

2 A navigációs gombbal válassza a [Kreatív retusálás] lehetőséget, és nyomja meg a [MENU/SET] gombot

3 A ▲ és ▼ gombbal válassza ki a kívánt beállítást

- Megjelenik a kiválasztott hatással retusált kép.
- Az [OFF] beállítás választása esetén visszaállítható a kép (retusálás előtti) eredeti állapota.

Beállítás	Hatás
[EXPS] [Kifejező]	Ez a képeffektus a színeket hangsúlyozó „pop-art” stílusú képet készít.
[RETR] [Retro]	Ez a képeffektus a homályos képek lágy megjelenését csempészi a képbe.
[HKEY] [High key]	Ez a képeffektus az egész képet világosabban, lágyabb tónusokkal jeleníti meg.
[MONO] [Dinamikus monokróm]	Ez a képeffektus egyetlen szín különféle árnyalatait használja a nagyobb kontraszt és a drámaibb hangulat érzékeltetéséhez.
[TOY] [Játék hatás]	Ez a képeffektus játék-fényképezőgéppel készített kép hatását kelti, amelyen kevesebb a fény a kép széleinél. • Tudnivalók a színárnyalatok beállításával kapcsolatban → A színárnyalat kiválasztásához nyomja meg a [DISP.] gombot, majd használja a navigációs gombokat.
[SOFT] [Lágy fókusz]	Ez a képeffektus a teljes képet homályosítva lágyabb megjelenést eredményez.

4 Nyomja meg a [MENU/SET] gombot

- Megjelenik egy megerősítést kérő képernyő. Az [Igen] lehetőséget választva a fényképezőgép menti a retusált új állóképet.

- A retusálás bizonyos állóképeknél kevésbé hatásos.
- Előfordulhat, hogy a más fényképezőgéppel készített állóképek nem retusálhatók.
- Egy sorozatkép-csoport képei nem retusálhatók egyszerre csoportként.
- A sorozatkép-csoport képeit megjelenítés után, egyesével retusálja.
- Az alábbi esetekben nem használható a [Kreatív retusálás] funkció:
 - Mozgóképek
 - [Panorámakép] motívumprogrammal rögzített állóképek
 - 3D állóképek

A [Lejátszás] menü használata

Lehetőség van a rögzített kép kép- és videomegosztó webhelyekre való feltöltésére, a kép szerkesztésére (például vágására), és a kép védelmének beállítására.

- A [Lejátszás] menü megjelenítése és az elvégezhető műveletek (→51)
- A [Lejátszási mód] beállításától függően a [Lejátszás] menü bizonyos pontjai nem jelennek meg.
- Előfordulhat, hogy a más fényképezőgéppel készített képek nem állíthatók be vagy nem szerkeszthetők.
- Képek [Szövegbély.], [Átméret.], illetve [Levág] vagy hasonló eszközzel való szerkesztése után a fényképezőgép új képeket hoz létre. A szerkesztés megkezdése előtt bizonyosodjon meg arról, hogy elegendő szabad hely áll rendelkezésre a beépített memóriában vagy a memóriakártyán.

[Feltöltési beáll.]

A fényképezőgépen kiválaszthatja a kép- és videomegosztó oldalakra (Facebook, YouTube) feltölteni kívánt képeket.

- A YouTube oldalra csak mozgóképek tölthetők fel, míg a Facebook oldalra mozgóképek és állóképek egyaránt feltölthetők.
- A beépített memóriában tárolt képek nem jelölhetők ki feltöltésre. A [Feltöltési beáll.] elvégzése előtt másolja a képeket memóriakártyára. (→127)

1 A navigációs gombbal válassza az [EGY KÉP] vagy a [TÖBBET] lehetőséget, majd nyomja meg a [MENU/SET] gombot

2 Válassza ki a képet, és hajtsa végre a beállítást

● [EGY KÉP]

- ① A navigációs gombbal válassza ki a képet, és nyomja meg a [MENU/SET] gombot

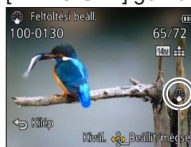

Webes feltöltés beállítása

- Törléshez
→ Nyomja meg újra a [MENU/SET] gombot.

● [TÖBBET]

- ① A navigációs gombbal válassza ki a képet, és nyomja meg a [DISP.] gombot



Webes feltöltés beállítása

- Törléshez
→ Nyomja meg újra a [DISP.] gombot.

- ② A művelet végrehajtásához
→ Nyomja meg a [MENU/SET] gombot.
 - Megjelenik egy megerősítést kérő képernyő. Ha az [Igen] lehetőséget választja, a fényképezőgép elvégzi a műveletet.

■ Feltöltés kép- és videomegosztó webhelyekre

A [Feltöltési beáll.] elvégzésekor a fényképezőgép beépített feltöltőeszköze automatikusan másolatot készít a fényképezőgépben lévő kártyára. Csatlakoztassa a fényképezőgépet a számítógéphez (→165) a feltöltési műveletek végrehajtása előtt. További részleteket itt olvashat (→167).

■ Az összes visszavonása

- Az **1** lépésben válassza a [MÉGSE], majd az [Igen] lehetőséget.
- 512 MB tárolókapacitásúnál kisebb kártyák esetén nem elérhető.

[Címszerk.]

- A [Lejátszás] menü megjelenítése és az elvégezhető műveletek (→51). Címet stb. adhat kedvenc állóképeihez.

1 A navigációs gombbal válassza az [EGY KÉP] vagy a [TÖBBET] lehetőséget, majd nyomja meg a [MENU/SET] gombot**2 Válassza ki az állóképet**

- [EGY KÉP]
A navigációs gombbal válassza ki az állóképet, és nyomja meg a [MENU/SET] gombot



- [TÖBBET]
(akár 100 kép ugyanazzal a szöveggel)
A navigációs gombbal válassza ki az állóképet, és nyomja meg a [DISP.] gombot



[Címszerk.] beállítás

Már be van állítva a [Címszerk.]

- Törléshez
→ Nyomja meg újra a [DISP.] gombot.
- A művelet végrehajtásához
→ Nyomja meg a [MENU/SET] gombot.

3 Adja meg a karaktereket (Szöveg bevitele (→94))

A cím törléséhez törölje az összes karaktert a karakterbeviteli képernyőn.

- Az alábbi esetekben nem használható:
 - Mozgóképek
 - 3D állóképek
- Szöveg képre nyomtatásához használja a [Szövegbély.] funkciót vagy a mellékelt lemezen lévő „PHOTOfunSTUDIO” alkalmazást.

[GPS-adatok szerk.] DMC-TZ30 DMC-TZ31

Részletek (→138).

[Szövegbély.]

- A [Lejátszás] menü megjelenítése és az elvégezhető műveletek (→51).

A felvétel dátuma és ideje, a földrajzi helyre vonatkozó információ, a [Baba] és [Háziállat] motívumprogramban mentett szöveg, az [Utazási időp.] és a [Címszerk.] mind rákerül az állóképre. **DMC-TZ30 DMC-TZ31**

A rögzítés dátuma és ideje, a [Baba] vagy [Háziállat] motívumprogramban mentett szövegek, az [Utazási időp.] és a [Címszerk.] mind rákerül az állóképre. **DMC-TZ27**

1 A navigációs gombbal válassza az [EGY KÉP] vagy a [TÖBBET] lehetőséget, majd nyomja meg a [MENU/SET] gombot

2 Válassza ki az állóképet

- [EGY KÉP]

A navigációs gombbal válassza ki az állóképet, és nyomja meg a [MENU/SET] gombot



- [TÖBBET] (akár 100 kép)

A navigációs gombbal válassza ki az állóképet, és nyomja meg a [DISP.] gombot

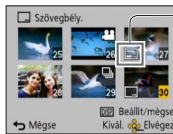

- [Szövegbély.] beállítás

- Törléshez
→ Nyomja meg újra a [DISP.] gombot.
- A művelet végrehajtásához
→ Nyomja meg a [MENU/SET] gombot.

3 A navigációs gombbal válassza a [Beáll.] lehetőséget, és nyomja meg a [MENU/SET] gombot

4 A navigációs gombbal válassza ki az elemet, és nyomja meg a [MENU/SET] gombot (→120)

5 A navigációs gombbal válassza ki a beállításokat, és nyomja meg a [MENU/SET] gombot (→120)

6 Nyomja meg a [↔ / ↵] gombot

7 A navigációs gombbal válassza az [OK] lehetőséget, és nyomja meg a [MENU/SET] gombot

8 A navigációs gombbal válassza ki, hogy a fényképezőgép rábélyegezze-e a kort a képekre, és nyomja meg a [MENU/SET] gombot

- Ha az **5** lépésnél a [Név] beállítása [OFF], ez a lépés nem jelenik meg.
- Megjelenik egy megerősítést kérő képernyő. Ha az [Igen] lehetőséget választja, a fényképezőgép elvégzi a műveletet.

■ Képre bélyegezhető adatok

[Fényk. dátum]	[IDŐ NKÜL]: A rögzítés dátumának bélyegzése [IDŐVEL]: A rögzítés dátumának és idejének bélyegzése
[Név]	: Az arcfelismerés funkcionál regisztrált név bélyegzése : A [Baba] vagy [Háziállat] funkcionál regisztrált név bélyegzése
[Útícél]	A [Beállítás] menü [Utazási időp.] pontjánál regisztrált helyszín bélyegzése
[Utazási időp.]	A [Beállítás] menü [Utazási időp.] pontjánál regisztrált utazási dátum bélyegzése
[Cím]	A [Címszerk.] pontnál regisztrált szöveg bélyegzése
[Ország/Régió]	
[Megye/Állam]	DMC-TZ30 DMC-TZ31
[Település]	A GPS funkcióval rögzített, helynévre vonatkozó adatok bélyegzése
[Város/Falu]	• Ha a szöveg, például a földrajzi név vagy a tájékoztató pont neve túl hosszú, előfordulhat, hogy nem lehet a teljes szöveget a képre bélyegezni.
[Tájék. pont]	

• Az [OFF] beállítású elemeket nem bélyegzi rá a képre.

- A következő képekre nem bélyegezhető szöveg.
 - Mozgóképek
 - 3D állóképek
 - Olyan állóképek, amelyekre korábban már bélyegeztek dátumot vagy egyéb szöveget
 - Órabeállítás nélkül készített állóképek
 - [Panorámakép] motívumprogrammal rögzített állóképek
- Egyes nyomtatókon le lehet vágni a karaktereket.
- A 0.3M vagy annál kisebb méretű képre bélyegzett szöveg nehezen olvasható.
- **Ne hajtson végre dátumnyomatási beállításokat dátumbélyegzővel ellátott állóképeken boltban vagy nyomtatón. (Átfedés lehet a dátumnyomatásnál.)**

[Átméret.]

- A [Lejátszás] menü megjelenítése és az elvégezhető műveletek (→51).

A képméret csökkenthető, hogy megkönnyítse az e-mail melléletek elkészítését, a honlapokon való használatot stb.

(A legalacsonyabb felvételiképpont-szint használatával rögzített állóképek mérete nem csökkenthető tovább.)

■[EGY KÉP]

- 1** A navigációs gombbal válassza a [EGY KÉP] lehetőséget, és nyomja meg a [MENU/SET] gombot
- 2** A navigációs gombbal válassza ki az állóképet, és nyomja meg a [MENU/SET] gombot
- 3** A navigációs gombbal válassza ki a méretet, és nyomja meg a [MENU/SET] gombot



Jelenlegi méret

Méret a változtatás után

- Megjelenik egy megerősítést kérő képernyő. Ha az [Igen] lehetőséget választja, a fényképezőgép elvégzi a műveletet.

■[TÖBBET]

- 1** A navigációs gombbal válassza a [TÖBBET] lehetőséget, és nyomja meg a [MENU/SET] gombot
- 2** A navigációs gombbal válassza ki a méretet, és nyomja meg a [MENU/SET] gombot
- 3** A navigációs gombbal válassza ki az állóképet, és nyomja meg a [DISP.] gombot (max. 100 kép)



Pixelszám az átméretezés előtt/után

Átméretezési beállítás

- Törléshez
→ Nyomja meg újra a [DISP.] gombot.
- A művelet végrehajtásához
→ Nyomja meg a [MENU/SET] gombot.

- Megjelenik egy megerősítést kérő képernyő. Ha az [Igen] lehetőséget választja, a fényképezőgép elvégzi a műveletet.

- Átméretezés után romlik a képmínőség.
- A következő képek átméretezése nem lehetséges.
 - Mozgóképek
 - 3D állóképek
- Olyan állóképek, amelyekre korábban már bélyegeztek dátumot vagy egyéb szöveget
- [Panorámakép] motívumprogrammal rögzített állóképek

[Levág]

- A [Lejátszás] menü megjelenítése és az elvégezhető műveletek (→51). Nagyítsa fel állóképeit, és vágja le a nem kívánt területeket.

1 A navigációs gombbal válassza ki az állóképet, majd nyomja meg a [MENU/SET] gombot

2 Válassza ki a kívágni kívánt területet, és nyomja meg a [MENU/SET] gombot

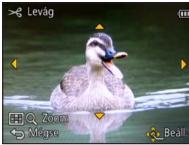

Növelés



A pozíció
megváltoztatása

- Megjelenik egy megerősítést kérő képernyő. Ha az [Igen] lehetőséget választja, a fényképezőgép elvégzi a műveletet.
- A szélvágást követően romlik a képminőség.
- A következő képek vágása nem lehetséges.
 - Mozgóképek
 - Olyan állóképek, amelyekre korábban már bélyegeztek dátumot vagy egyéb szöveget
 - [Panorámakép] motívumprogrammal rögzített állóképek
 - 3D állóképek
- Nem másolhatók az eredeti arcfelismerési információk, ha az állóképek egy részét levágták.

[Kedvenc]

- A [Lejátszás] menü megjelenítése és az elvégezhető műveletek (→51).
Ha a kedvenc képeit megjelöli egy csillaggal (★), lejátszhatja csak a kedvenc képeit, valamint törölheti az összes képet a kedvencek kivételével.

1 A navigációs gombbal válassza az [EGY KÉP] vagy a [TÖBBET] lehetőséget, és nyomja meg a [MENU/SET] gombot

2 A navigációs gombbal válassza ki a képet, és nyomja meg a [MENU/SET] gombot

● [EGY KÉP]



Kedvenc kép beállítása

● [TÖBBET]



Kedvenc kép beállítása

- Törléshez → Nyomja meg újra a [MENU/SET] gombot.

■ Az összes visszavonása

Az **1** lépésben válassza a [MÉGSE], majd az [Igen] lehetőséget.

[Nyomt.-ra]

- A [Lejátszás] menü megjelenítése és az elvégezhető műveletek (→51).
Végezhet kép-/képszám-/dátumnyomatási beállításokat, ha DPOF-nyomatási beállításokkal kompatibilis nyomtatóval vagy a funkciót használni tudó üzletben nyomtat. (A kompatibilitás ellenőrzéséhez érdeklődjön az üzletekben.)

1 A navigációs gombbal válassza az [EGY KÉP] vagy a [TÖBBET] lehetőséget, és nyomja meg a [MENU/SET] gombot

2 A navigációs gombbal válassza ki a képet, és nyomja meg a [MENU/SET] gombot

3 A navigációs gombbal állítsa be a képek számát, és nyomja meg a [MENU/SET] gombot

(ha a [TÖBBET] funkciót használja, ismételje meg a **2** és a **3** lépést (legfeljebb 999 kép))

● [EGY KÉP]

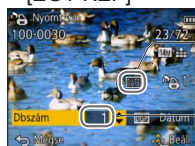

Dátumnyomatás beállítása

Nyomtatandó képek száma

● [TÖBBET]



Dátumnyomatás beállítása

Nyomtatandó képek száma

- A dátumnyomatás beállításához/kikapcsolásához
→ Nyomja meg a [DISP.] gombot

■ Az összes visszavonása

Az **1** lépésben válassza a [MÉGSE], majd az [Igen] lehetőséget.

- A nyomtató típusától függően előfordulhat, hogy annak beállításai elsőbbséget élveznek a fényképezőgép beállításaival szemben.
- A DCF szabvánnyal nem kompatibilis fájlokhoz nem állítható be.
- A más eszközökkel beállított egyes DPOF információk nem használhatók. Ezekben az esetekben törölje az összes DPOF információt, és végezze el újra a beállításokat ezzel a fényképezőgéppel.
- A dátumnyomatás nem állítható be azokhoz az állóképekhez, amelyek a [Dátumbély.] funkcióval, és azokhoz a képekhez, amelyek a [Szövegbély.] funkcióval készültek.
- A nyomtatási beállítás nem lehetséges mozgóképek esetében.

[Védelem]

- A [Lejátszás] menü megjelenítése és az elvégezhető műveletek (→51).
Állítsa be a védelmet a képtörlés megakadályozásához. Megakadályozza a fontos képek törlését.

1 A navigációs gombbal válassza az [EGY KÉP] vagy a [TÖBBET] lehetőséget, és nyomja meg a [MENU/SET] gombot

2 A navigációs gombbal válassza ki a képet, és nyomja meg a [MENU/SET] gombot

● [EGY KÉP]



Védett kép

● [TÖBBET]



Védett kép

- Törléshez → Nyomja meg újra a [MENU/SET] gombot.

■ Az összes visszavonása

Az **1** lépésben válassza a [MÉGSE], majd az [Igen] lehetőséget.

- Előfordulhat, hogy más eszközök esetén nem működik.

[Arcfel. szerk.]

• A [Lejátszás] menü megjelenítése és az elvégezhető műveletek (→51).

A felhasználó szerkesztheti vagy törölheti azon képek arcfelismerési adatait, amelyeket hibásan ismert fel a fényképezőgép.

- 1** A navigációs gombbal válassza a [REPLACE] vagy a [DELETE] lehetőséget, és nyomja meg a [MENU/SET] gombot
- 2** A navigációs gombbal válassza ki a képet, és nyomja meg a [MENU/SET] gombot
- 3** A navigációs gombbal válassza ki a személyt, és nyomja meg a [MENU/SET] gombot
 - A [DELETE] funkció használatához ugorjon az **5** lépésre.
 - Nem választhat ki olyan személyt, akihez nem mentett arcfelismerési adatokat.
- 4** A navigációs gombbal válassza ki a személyt, akinek a helyére másik személyt akar menteni, és nyomja meg a [MENU/SET] gombot
- 5** A navigációs gombbal válassza az [Igen] lehetőséget, és nyomja meg a [MENU/SET] gombot

- Az arcfelismerési adatok nem állíthatók vissza törlés után.
- Azok a képek, amelyeknek összes kapcsolódó arcfelismerési adatát törölték, a [Kategóriaválasztás] használatakor nem kerülnek bele egyik arcfelismerési kategóriába sem.
- A védett képek arcfelismerési adatai nem szerkeszthetők.

[Másolás]

- A [Lejátszás] menü megjelenítése és az elvégezhető műveletek (→51).
A beépített memória és a memóriakártya között szabadon másolhatók a képek.

1 A navigációs gombbal válassza ki a másolási módot (irányt), és nyomja meg a [MENU/SET] gombot



: Másolja át az összes képet a beépített memóriából a kártyára (folytassa a **3** lépéssel).

: Egyesével másolja a képeket a kártyáról a beépített memóriába.

2 A navigációs gombbal válassza ki a képet, és nyomja meg a [MENU/SET] gombot

3 A navigációs gombbal válassza az [Igen] lehetőséget, és nyomja meg a [MENU/SET] gombot

- Törléshez → Nyomja meg a [MENU/SET] gombot.

- A képek másolása több percbe is telhet. Másolás alatt ne kapcsolja ki a készüléket vagy ne hajtson végre más műveleteket.
- Beépített memóriából kártyára történő másolásakor () létrejön egy új mappa, ha a másolás célhelyén azonos nevek (mappa-/fájlnemek) vannak. Azonos nevű fájlok nem másolódnak a kártyáról a beépített memóriába ()
- A következő beállítások nem kerülnek másolásra. A másolás után végezze el ismét a beállításokat.
- [Nyomt.-ra] - [Védelem] - [Kedvenc]
- Csak Panasonic digitális fényképezőgépről (LUMIX) lehet képeket másolni.
- Az [AVCHD]-formátumban rögzített mozgóképek nem választhatók.

A GPS funkció használata kép felvételi helyének rögzítéséhez

A GPS funkció használata előtt olvassa el a „Tudnivalók a GPS funkcióról” (→8), valamint a „Helynév- és térképadatokra vonatkozó licencszerződés” című részt (→190).

A GPS a Global Positioning System (Globális helymeghatározó rendszer) angol kifejezés rövidítése. GPS-műholdak segítségével ellenőrizheti tartózkodási helyét. A fényképezőgép rádiójelek segítségével több GPS-műhold keringési és időadatait veszi, amelyeket aztán felhasznál a pontos hely kiszámításához. A hely kiszámítása során végzett művelet sor elnevezése „helymeghatározás”.

A fényképezőgép képes rögzíteni a felvétel helyére vonatkozó adatokat a képekre. A fényképezőgép automatikusan be tudja állítani az időt, és lejátszás közben térképen jelenítheti meg a fénykép készítési helyét.

Tanácsok a GPS-jelek jó minőségű vételéhez

- Használat közben érdemes egy ideig mozdulatlanul, a beépített GPS-antennát a szabad ég felé fordítva tartani a fényképezőgépet. (→129)
- A fényképezőgép a következő helyeken nem képes a GPS-műholdakról érkező rádiójelek megfelelő vételére. Az elégtelen vétel miatt előfordulhat, hogy a fényképezőgép nem tudja elvégezni vagy jelentős hibával végzi a helymeghatározást.
 - Épületek belsejében
 - Fákkal körülvett helyen, például erdőben
 - Mozgó vonat, gépjármű stb. belsejében
 - Nagyfeszültségű elektromos vezetékek közelében
 - Épületek alagsorában vagy víz alatt (a külön megvásárolható víz alatti tok használata esetén)
 - Magas épületek között vagy völgyben
 - Alagutakban
 - Pl. 1,5 GHz frekvencián működő mobiltelefonok közelében

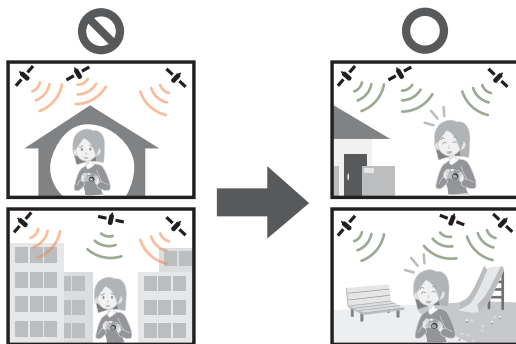

- A beépített GPS-antennát sem kezével, sem semmilyen tárggyal ne takarja el.
- Ha menet közben kíván a fényképezőgéppel helymeghatározást végezni, ne tegye a készüléket fémtáskába vagy -dobozba. A fémmel körülvett fényképezőgép nem képes helymeghatározást végezni.

A GPS funkció használata helymeghatározáshoz

Ha a [GPS beáll.] beállítása [ON], a fényképezőgép rendszeres időközönként rádiójeleket fogad a GPS-műholdakról, és helymeghatározást végez. A sikeres helymeghatározást követően a készülék rögzíti a helynév- és földrajzi adatokat (szélesség és hosszúság) a [PSH], az [FSH] és az [SH] képmínőség-beállításai kivételével) az álló- és mozgóképekre.

- Ha a fényképezőgép órájának első beállításához a GPS funkcióval végzett automatikus időbeállítás szeretné használni, válassza a [GPS beáll.] [ON] értékét.

1 Nyomja meg a [MENU/SET] gombot

2 A navigációs gombbal válassza ki a [GPS] menüt, és nyomja meg a [MENU/SET] gombot

3 A navigációs gombbal válassza ki a [GPS beáll.] lehetőséget, és nyomja meg a [MENU/SET] gombot

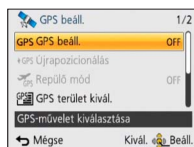

4 A navigációs gombbal válassza ki az [ON] lehetőséget, és nyomja meg a [MENU/SET] gombot

- A kijelzőn egy üzenet jelenik meg. Az üzenet jóváhagyása után nyomja meg a [MENU/SET] gombot.

[GPS beáll.]	Leírás
[ON]	A fényképezőgép időként helymeghatározást végez. A helymeghatározás a fényképezőgép kikapcsolása után is folytatódik. (A helymeghatározást a fényképezőgép csak egy bizonyos idő eltelte után fejezi be.)
[OFF]	A GPS-funkció beállítása OFF.
[INFO]	Lehetőség van az aktuális vételi viszonyok ellenőrzésére.

■ A helymeghatározást kísérő működési jelenségek

Helymeghatározás közben felgyullad a GPS-állapotjelző, a kijelzőn pedig megjelenik a GPS-vételt jelző ikon. (→130)

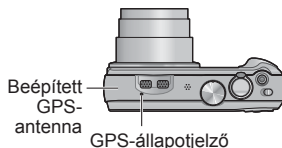

■ A helymeghatározás állapotának és eredményének megjelenítése

A helymeghatározás állapotát és eredményét jelző ikonok az LCD kijelzőn jelennek meg. Sikeres helymeghatározás esetén a fényképezőgép kikeresi a helynévre vonatkozó adatokat (a helynevet és a tájékoztatósi pontot) a belső adatbázisából, és megjeleníti azt.

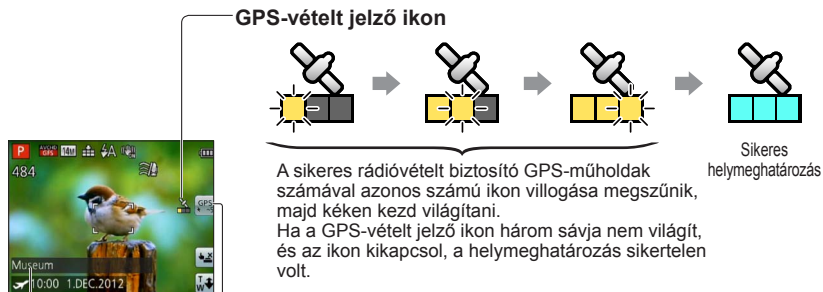

Helynévre vonatkozó adatok

- Ország/régió
- Tartomány/állam
- Nagyváros/megyei jogú város/megye
- Város/falu
- Tájékoztatósi pont

A helymeghatározási művelet eredményét jelző ikonok

Ikon	Az utolsó sikeres helymeghatározás óta eltelt idő
	5 percnél kevesebb
	5 perc és 1 óra közötti idő.
	1 óra és 2 óra közötti idő.
	2 óra vagy annál több idő.
	A helymeghatározás sikertelen. Nincsenek elérhető felvételi helyszínre/helynévre vonatkozó adatok.

A következő esetekben még jó GPS-vétel esetén is körülbelül 2–3 percbe telik a sikeres helymeghatározás:

- az első helymeghatározás alkalmával;
- a [GPS beáll.] [OFF] beállítása esetén;
- ha a [Repülő mód] beállítása [ON], és a fényképezőgépet kikapcsolták;
- amíg az akkumulátor nincs a fényképezőgépben.

A helymeghatározás gyorsabban végrehajtható, ha a „GPS Assist Tool” segédprogrammal letölti a GPS-segédadatokat a fényképezőgépre. (→141)

■ A képekre rögzíthető adatok

A sikeres helymeghatározást követően a fényképezőgép a következő adatokat rögzíti az álló- és mozgóképekhez* (a [PSH], az [FSH] és az [SH] képminőség-beállításai kivételével):

- Földrajzi adatok (földrajzi szélesség és hosszúság)
- helynévre vonatkozó adatok (ország/régió, tartomány/állam, nagyváros/megyei jogú város/megye, város/falu, tájékozdási pont).

* A készülék csak a felvétel indításakor meghatározott adatokat rögzíti.

Sikeres helymeghatározást követően a fényképezőgép tárolja a földrajzi és a helynévre vonatkozó adatokat. Sikeresen elvégzett, új helymeghatározás után a fényképezőgép frissíti az adatokat.

- A földrajzi és helynévre vonatkozó adatokkal együtt rögzített képek lejátszásakor megjelenik a GPS jel.

- Ha a helymeghatározási művelet eredményét jelző  ikon megjelent, a fényképezőgép nem rögzíti a földrajzi és a helynévre vonatkozó adatokat. Lejátszás közben a [---] jelenik meg. (Mivel a fényképezőgép földrajzi adatokat nem tárol, a [GPS-adatok szerk.] funkció nem használható (→137, 138).)
- A közvetlenül a sikeres helymeghatározást követően készített képekhez a fényképezőgép csak a földrajzi adatokat rögzíti (amíg a helynévre vonatkozó adatok meg nem jelennek). A csak földrajzi adatokkal készített képekhez lejátszás közben hozzáadhatók a helynévre vonatkozó adatok is.

■ Helynévre vonatkozó adatok

A helynévre vonatkozó legpontosabb adatokhoz a fényképezőgép a földrajzi hosszúság és szélesség adatai alapján keresi ki az adatbázisból a legmegfelelőbb helyneveket és tájékozdási pontokat. (Bizonyos esetekben előfordulhat, hogy a készülék nem a legközelebbi helyet vagy tájékozdási pontot jeleníti meg.)

- Ha a fényképezőgép adatbázisában nem található megfelelő helynév vagy tájékozdási pont, sikeres helymeghatározás esetén is [---] látható. A [GPS terület kivál.] funkcióval bizonyos esetekben még akkor is lehet helynévre vonatkozó adatokat kiválasztani, ha a kijelzőn [---] látható. (→136)
- Az is előfordulhat, hogy a keresett tájékozdási pont nem szerepel a fényképezőgép adatbázisában. A helynévre vonatkozó adatok, például a tájékozdási pontok, a 2011. decemberi adatoknak megfelelőek. (Tájékozdási pontok típusa (→196))
- Egyes esetekben a helynévre vonatkozó adatok (a hely és a tájékozdási pont elnevezése) eltérhetnek a hivatalos megnevezésektől.

Helymeghatározás azonnali végrehajtása az aktuális hely frissítéséhez

Ha a megjelenő helynév nem azonos az aktuális hellyel, vagy korábbi hely neve jelenik meg, frissítse a helymeghatározási adatokat.

Ha a legutóbbi sikeres helymeghatározás óta valamennyi idő már eltelt (a $\text{GPS} \leftarrow -60^\circ$, $\text{GPS} \leftarrow -120^\circ$, $\text{GPS} \leftarrow 120^\circ$ vagy GPS ikon látható), érdemes frissíteni a helymeghatározási adatokat.

A művelet megkezdése előtt menjen olyan helyre, ahol könnyen elvégezhető a helymeghatározás. (→128)

1 (csak felvétel üzemmódban)
Érintse meg a GPS ikont

2 **Érintse meg az [Újrapozicionálás] ikont**
Helymeghatározás közben világítani kezd a GPS-állapotjelző, és a képernyőn megjelennek a helymeghatározási vételt jelző ikonok. (→130)



- A helymeghatározási adatok a következő műveletek során is frissülnek.
 - a gyorsmenü [GPS] pontjának ismét [GPS] értékre állítása;
 - a [GPS] menü [Újrapozicionálás] pontjának kiválasztása.

■ A helymeghatározási műveletek elvégzése közötti idő



Ha a [GPS beáll.] beállítása [ON], a fényképezőgép a bekapcsolás után azonnal, majd rendszeres időközönként akkor is megkísérli az automatikus helymeghatározást, ha a felhasználó nem kezdeményezte a helymeghatározási adatok frissítését.

A [Repülő mód] funkció [OFF] beállítása esetén a fényképezőgép a környezettől függetlenül is megkísérli rendszeres időközönként az automatikus helymeghatározást, ha a fényképezőgép ki van kapcsolva.

A helymeghatározási folyamat azonban a következő esetekben megszakad.

- Ha az akkumulátor töltöttségi szintje alacsony, és a  ikon látható.
- Az akkumulátortöltés kezdetekor.
- Ha a fényképezőgépet bizonyos ideig nem kapcsolták be.

■ A GPS-vételi viszonyok megjelenítése

- ① Válassza a [GPS] menü [GPS beáll.] pontját: Végezze el az **1**-es és a **3**-es lépést (→129)
 - ② A navigációs gombbal válassza ki a [INFO] lehetőséget, és nyomja meg a [MENU/SET] gombot
 - A helymeghatározási adatok frissítéséhez nyomja meg ismét a [MENU/SET] gombot
- A GPS-vételi viszonyok ellenőrzése
 -  : A helymeghatározás időpontja
 -  : A GPS-műholdak száma, amelyektől a fényképezőgép jelet vett
 -  : Földrajzi szélesség
Földrajzi hosszúság

A megjeleníteni kívánt helynévadatok módosítása

Meghatározhatja, hogy a kijelzőn milyen, helynévre vonatkozó adatok jelenjenek meg.

- 1** Nyomja meg a [MENU/SET] gombot
- 2** A navigációs gombbal válassza ki a [GPS] menüt, és nyomja meg a [MENU/SET] gombot
- 3** A navigációs gombbal válassza ki a [Területinfo. beáll.] lehetőséget, és nyomja meg a [MENU/SET] gombot
- 4** A navigációs gombbal válassza ki a módosítani kívánt menüpontot, és nyomja meg a [MENU/SET] gombot



- 5** A navigációs gombbal állítsa a megjeleníteni kívánt elemeket [ON], a megjeleníteni nem kívánt elemeket pedig [OFF] értékre, és nyomja meg a [MENU/SET] gombot

A kikapcsolt fényképezőgép helymeghatározási funkciójának letiltása

[ON] értékre állított [GPS beáll.] lehetőségnél a GPS funkció még a fényképezőgép kikapcsolt állapotában is működik.

A kikapcsolt fényképezőgép helymeghatározási funkciójának letiltásához a [Repülő mód] lehetőséget állítsa [ON] értékre.

- 1** Nyomja meg a [MENU/SET] gombot
- 2** A navigációs gombbal válassza ki a [GPS] menüt, és nyomja meg a [MENU/SET] gombot
- 3** A navigációs gombbal válassza ki a [Repülő mód] lehetőséget, és nyomja meg a [MENU/SET] gombot
- 4** A navigációs gombbal válassza ki az [ON] lehetőséget, és nyomja meg a [MENU/SET] gombot

- A fényképezőgép által kibocsátott elektromágneses hullámok befolyásolhatják a navigációs és mérőműszereket. Repülőgép fedélzetén (fel- és leszállás közben) vagy más, a használatot korlátozó helyen a [GPS beáll.] [OFF] beállítását vagy a [Repülő mód] [ON] beállítását használja, majd kapcsolja ki a fényképezőgépet.

A rögzíteni kívánt helynévadatok módosítása

Ha a helymeghatározás után több lehetséges hely is megjelenik, a helyadatokat a közelben lévő másik helynévre vagy tájékozdási pontra is módosíthatók.

- Ha több helynévadat közül választhat, a [GPS] ikon jelenik meg a helynévadatok előtt.
- Ezt a műveletet úgy is végrehajthatja, ha a GPS ikon megérintése után megérinti a [GPS terület kivál.] lehetőséget.

- 1** Nyomja meg a [MENU/SET] gombot
- 2** A navigációs gombbal válassza ki a [GPS] menüt, és nyomja meg a [MENU/SET] gombot
- 3** A navigációs gombbal válassza ki a [GPS terület kivál.] lehetőséget, és nyomja meg a [MENU/SET] gombot
- 4** A navigációs gombbal válassza ki a módosítani kívánt menüpontot, és nyomja meg a [MENU/SET] gombot

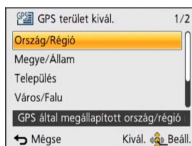

- 5** A megjelenített lehetőségek közül a navigációs gombbal válassza ki a helynevet vagy a tájékozdási pontot, és nyomja meg a [MENU/SET] gombot

■ Ha nem kíván helynevet vagy tájékozdási pontot rögzíteni

Ha a fenti **4** lépésben a [Össz. helynév törl.] lehetőséget választja, a készülék nem rögzíti a helyneveket és a tájékozdási pontokat.

A fenti **5**. lépésben kiválaszthatja a helynévre és a tájékozdási pontra vonatkozó adatok azon szintjét is, amelyet szeretne kizárni. A helynévre és a tájékozdási pontra vonatkozó, a kiválasztott szint alatti minden adat törlődik a felvételtől. (Ha például törlő az [Település] szintet, a fényképezőgép az alatta lévő [Város/Falu] és [Tájék. pont] szint adatait sem rögzíti.)

- A fényképezőgép azonban továbbra is rögzíti a földrajzi hosszúság és szélesség adatait. Ha nem kívánja rögzíteni a földrajzi hosszúság és szélesség adatait, a [GPS beáll.] lehetőséget állítsa [OFF] értékre.
- A korábban rögzíteni nem kívántként beállított helynevek és tájékozdási pontok visszaállításához hajtsa végre ismét a [GPS terület kivál.] eljárást.
- Bizonyos helyeken, például nagy parkokban előfordulhat, hogy nem jelenik meg a tájékozdási pont, vagy más tájékozdási pont jelenik meg helyette. Ha a kívánt tájékozdási pont nem választható ki a [GPS terület kivál.] funkcióval, kép rögzítése előtt hajtsa végre a [Tájék. pontom] eljárást (→153), kép rögzítése után pedig a [Helynév szerkesztése] eljárást. (→138)

A rögzített GPS-adatok módosítása

[Hely módosítása]

Az álló- és mozgóképekhez rögzített földrajzi adatok (szélesség és hosszúság) szerkeszthetők.

- A helyre vonatkozó adatok csak GPS-adatokkal (földrajzi és helynévre vonatkozó adatokkal) együtt rögzített képeken szerkeszthetők. Az ilyen képek lejátszásakor a kijelzőn megjelenik a GPS ikon.
- A helyre vonatkozó adatok szerkesztésekor a készülék törli a helynévadatokat.

Előkészületek: Mielőtt térképadatok felhasználásával szerkesztené a helyre vonatkozó adatokat, a mellékelt DVD lemezen lévő térképadatokat másolja át memóriakártyára. (→151)

- 1** Nyomja meg a [MENU/SET] gombot
- 2** A navigációs gombbal válassza ki a [Lejátszás] vagy a [Térkép] menüt, és nyomja meg a [MENU/SET] gombot
- 3** A navigációs gombbal válassza ki a [GPS-adatok szerk.] lehetőséget, és nyomja meg a [MENU/SET] gombot
- 4** A navigációs gombbal válassza ki a képet, és nyomja meg a [MENU/SET] gombot
- 5** A navigációs gombbal válassza ki a [Hely módosítása] lehetőséget, és nyomja meg a [MENU/SET] gombot
- 6** A navigációs gombbal válassza ki a szerkesztési módot, és nyomja meg a [MENU/SET] gombot

■ Helymeghatározás térkép segítségével

- ① A navigációs gombbal válassza ki a [Térképpont] lehetőséget, és nyomja meg a [MENU/SET] gombot
- ② Vigye a térképet a képen rögzíteni kívánt új helyre, és nyomja meg a [MENU/SET] gombot
 - Tudnivalók a térkép kezelésével kapcsolatban (→146)
 - Megerősítést kérő képernyő jelenik meg. A helyre vonatkozó adatok felülírásához válassza az [Igen] lehetőséget.

■ Másik kép helyre vonatkozó adatainak felhasználása hivatkozásként

- ① A navigációs gombbal válassza ki a [Másik kép használata] lehetőséget, és nyomja meg a [MENU/SET] gombot
- ② A navigációs gombbal válassza ki a felvételi helyhez referenciaként felhasználni kívánt képet, majd nyomja meg a [MENU/SET] gombot
Megjelenik egy térkép, amelynek közepén a fényképhez rögzített felvételi hely szerepel.
- ③ Vigye a térképet a képen rögzíteni kívánt új helyre, és nyomja meg a [MENU/SET] gombot
 - Tudnivalók a térkép kezelésével kapcsolatban (→146)
 - Megerősítést kérő képernyő jelenik meg. A helyre vonatkozó adatok felülírásához válassza az [Igen] lehetőséget.

■ Helyre vonatkozó szerkesztett adatok alkalmazása más képekre

- ① A navigációs gombbal válassza ki az [Újra] lehetőséget, és nyomja meg a [MENU/SET] gombot
A legutóbb szerkesztett földrajzi adatok jelennek meg.
 - Megerősítést kérő képernyő jelenik meg. A helyre vonatkozó adatok felülírásához válassza az [Igen] lehetőséget.
- A térképen megadott hely földrajzi adatai eltérhetnek a tényleges szélességi és hosszúsági koordinátáktól.
- Nem szerkeszthetők olyan képek, amelyek a GPS funkciót támogató, de 2010-es kiadásnál korábbi Panasonic (LUMIX) digitális fényképezőgéppel készültek.

[Helynév szerkesztése]

A képhez rögzített helynév és tájékozási pont-név egyaránt szerkeszthető.

1 Nyomja meg a [MENU/SET] gombot

2 A navigációs gombbal válassza ki a [Lejátszás] vagy a [Térkép] menüt, és nyomja meg a [MENU/SET] gombot

3 A navigációs gombbal válassza ki a [GPS-adatok szerk.] lehetőséget, és nyomja meg a [MENU/SET] gombot

4 A navigációs gombbal válassza ki a képet, és nyomja meg a [MENU/SET] gombot

5 A navigációs gombbal válassza ki a [Helynév szerkesztése] lehetőséget, és nyomja meg a [MENU/SET] gombot

6 A navigációs gombbal válassza ki a szerkesztési módot, és nyomja meg a [MENU/SET] gombot

■ Helynév kiválasztása a rendelkezésre álló lehetőségek közül

- ① A navigációs gombbal válassza ki a [Jelölt] lehetőséget, és nyomja meg a [MENU/SET] gombot
 - ② A navigációs gombbal válassza ki a szerkeszteni kívánt elemet, és nyomja meg a [MENU/SET] gombot
A készülék a képhez rögzített földrajzi adatok által meghatározott hely közelében lévő helynevek és tájékoztató pontok között keres.
 - ③ Válassza ki a hely vagy a tájékoztató pont nevét, és nyomja meg a [MENU/SET] gombot
 - Megerősítést kérő képernyő jelenik meg. A helynévre vonatkozó adatok felülírásához válassza az [Igen] lehetőséget.
- A szerkesztett helynév alatti helyneveket és tájékoztató pontokat a készülék törli (ha például a [Település] lehetőséget szerkeszti, a [Város/Falu] és a [Tájék. pont] elemet törli a készülék).
 - Ha a saját tájékoztató pontok közül (→153) választ tájékoztató pontot, a készülék törli a tájékoztató pontok helynevéen kívüli helynévadatokat.

■ Helynév vagy tájékoztató pont nevének közvetlen szerkesztése

- ① A navigációs gombbal válassza ki a [Közvetlen] lehetőséget, és nyomja meg a [MENU/SET] gombot
- ② A navigációs gombbal válassza ki a szerkeszteni kívánt elemet, és nyomja meg a [MENU/SET] gombot
- ③ Adja meg a nevet (Szöveg bevitele: →94)
 - Megerősítést kérő képernyő jelenik meg. A helynévre vonatkozó adatok felülírásához válassza az [Igen] lehetőséget.

■ A hely és a tájékoztató pont módosított nevének alkalmazása más képekre

- ① A navigációs gombbal válassza ki az [Újra] lehetőséget, és nyomja meg a [MENU/SET] gombot
A legutóbb kiválasztott vagy megadott helynév vagy tájékoztató pont-név jelenik meg.
 - Megerősítést kérő képernyő jelenik meg. A helynévre vonatkozó adatok felülírásához válassza az [Igen] lehetőséget.

- Nem szerkeszthetők olyan képek, amelyek a GPS funkciót támogató, de 2010-es kiadásnál korábbi Panasonic (LUMIX) digitális fényképezőgéppel készültek.

Az idő beállítása GPS funkcióval

A GPS-rádiójelekben kódolt dátum- és időadatokkal automatikusan frissítheti a fényképezőgép [Órabeáll.] adatait. Ha otthonától eltérő időzónába utazik, és ott sikeres helymeghatározást végez, a fényképezőgép automatikusan átállítja az időt a helyi időnek megfelelően.

- 1** Válassza a [Beállítás] menü [Auto. időbeáll.] pontját, és nyomja meg a [MENU/SET] gombot
 - A [Beállítás] menü megjelenítése (→51)
- 2** A navigációs gombbal válassza ki az [ON] lehetőséget, és nyomja meg a [MENU/SET] gombot
- 3** (csak az első alkalomra)
Az [Otthoni terület beállítása] megjelenésekor nyomja meg a [MENU/SET] gombot
- 4** A ◀▶ gombok megnyomásával állítsa be a lakóhelyének megfelelő időzónát, és nyomja meg a [MENU/SET] gombot

Város vagy térség neve Pontos idő



Időeltolódás a GMT-hez (greenwich-i középidőhöz) képest

- Ha az [Auto. időbeáll.] beállítás értéke [ON], a következő beállítások is módosulnak automatikusan.
 - [GPS beáll.]: [ON]
 - [Világidő]: [Célállomás]
- A [Célállomás] időzónája nem választható ki. (A célállomás nyári időszámítás szerinti ideje állítható be.)
Az időzóna kiválasztásához állítsa az [Auto. időbeáll.] lehetőséget [OFF] értékre, majd adja meg a [Világidő] beállítását. (→93)
- [Auto. időbeáll.] funkció által végzett idő- és dátumbeállítás pontossága elmarad a rádiós órákkal végzett beállításétól. Ha a dátum és az idő beállítása nem pontos, az [Órabeáll.] funkcióval újból elvégezheti a beállítást.

A helymeghatározáshoz szükséges idő csökkentése

A helymeghatározáshoz szükséges GPS-műholdak becsült adatainak (GPS-segédadatok) fényképezőgépre másolásával lerövidítheti a helymeghatározáshoz szükséges időt.

- A GPS-segédadatok letöltéséhez internetkapcsolattal rendelkező számítógép szükséges.
- Ha a fényképezőgép órája nincs beállítva, a GPS-segédadatok nem használhatók.
- A GPS-segédadatok 30 napig érvényesek.
- A GPS-segédadatok naponta egyszer frissülnek.
- A GPS-segédadatok szolgáltatása előzetes értesítés nélkül változhat vagy megszűnhet. (A jelenlegi szolgáltatás 2012 januárjától érvényes.)

A „GPS Assist Tool” segédprogrammal kapcsolatos tudnivalók

A GPS-segédadatokat a „GPS Assist Tool” segédprogrammal töltheti le az internetről, és ezzel a programmal frissítheti a fényképezőgép GPS-segédadatait is.

■ Működési környezet

Támogatott operációs rendszer	Windows® XP (32 bites) SP3 Windows Vista® (32 bites) SP2 Windows® 7 (32 bites, 64 bites) és SP1 Mac® OS X v10.4, v10.5, v10.6 és v10.7
--------------------------------------	---

- A szoftvert nem szükséges a számítógépre telepíteni.

■ A „GPS Assist Tool” segédprogram használata

A „GPS Assist Tool” segédprogram a következőképpen használható.

A fényképezőgép és számítógép csatlakoztatása a fényképezőgépen tárolt „GPS Assist Tool” segédprogram futtatásához142

A „GPS Assist Tool” segédprogram másolása memóriakártyára, majd a „GPS Assist Tool” segédprogram futtatása (kereskedelmi forgalomban kapható) kártyaolvasó/író segítségével143

- Ha valamiért nem használható a „GPS Assist Tool” segédprogram, a támogatási webhelyről töltsse le a GPS-segédadatokat, majd másolja át memóriakártyára. A támogatási webhely eléréséhez kattintson kétszer a fényképezőgép számítógéphez való csatlakoztatásakor vagy a „GPS Assist Tool” segédprogram memóriakártyára másolásakor megjelenő „GPSASIST.HTM” fájlra. A részletes művelet sor, például a GPS-segédadatok letöltésére vonatkozó tudnivalók a támogatási webhelyen olvashatók.

A „GPS Assist Tool” segédprogram használata

■ A „GPS Assist Tool” segédprogram használata a fényképezőgép és a számítógép csatlakoztatásával

Előkészületek: Kapcsolja be a számítógépet, majd lépjen ki az összes futó alkalmazásból.

- 1** Nyomja meg a [MENU/SET] gombot
- 2** A navigációs gombbal válassza ki a [GPS] menüt, és nyomja meg a [MENU/SET] gombot
- 3** A navigációs gombbal válassza ki a [Segédadatok] lehetőséget, és nyomja meg a [MENU/SET] gombot
- 4** A navigációs gombbal válassza ki a [Frissítés] lehetőséget, és nyomja meg a [MENU/SET] gombot
- 5** A navigációs gombbal válassza ki az [USB csatlakoztatás] lehetőséget, és nyomja meg a [MENU/SET] gombot
- 6** Csatlakoztassa a fényképezőgépet a számítógéphez

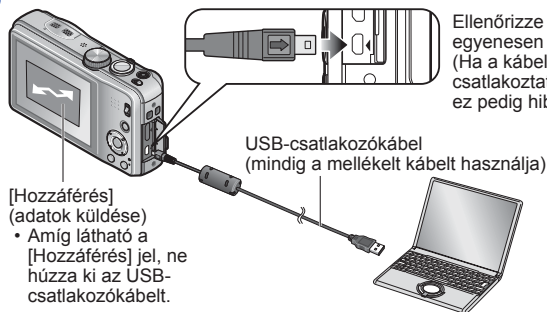

Ellenőrizze az aljzat irányát, és dugja be egyenesen a csatlakozót. (Ha a kábelt nem a megfelelő irányban csatlakoztatja, az aljzat eldeformálódhat, ez pedig hibás működéshez vezet)

- 7** Indítsa el a „GPS Assist Tool” segédprogramot a számítógépen, és frissítse a GPS-segédadatokat (→144)

Megtörténik a fényképezőgép GPS-segédadatainak frissítése.

- 8** Szüntesse meg a fényképezőgép és a számítógép csatlakoztatását, és válassza le az USB-csatlakozókábelt

- Ha a fényképezőgépet számítógéphez csatlakoztatja, a segédadatok az [USB üzemmód] (→58) [GPS-segédadatok] értékre állításával is frissíthetők.
- A mellékeltlen kívül ne használjon más USB-csatlakozókábelt.

■ Kereskedelmi forgalomban kapható kártyaolvasóval/-íróval

- Előkészületek:**
- Kapcsolja be a (kereskedelmi forgalomban kapható) kártyaolvasóhoz/-íróhoz csatlakoztatott számítógépet, majd lépjen ki az összes futó alkalmazásból.
 - A frissítési eljárás indítása előtt helyezzen memóriakártyát a fényképezőgépbe.

- 1** Nyomja meg a [MENU/SET] gombot
- 2** A navigációs gombbal válassza ki a [GPS] menüt, és nyomja meg a [MENU/SET] gombot
- 3** A navigációs gombbal válassza ki a [Segédadatok] lehetőséget, és nyomja meg a [MENU/SET] gombot
- 4** A navigációs gombbal válassza ki a [Frissítés] lehetőséget, és nyomja meg a [MENU/SET] gombot
- 5** A navigációs gombbal válassza ki az [SD-kártya] lehetőséget, és nyomja meg a [MENU/SET] gombot
A rendszer a „GPS Assist Tool” segédprogramot memóriakártyára másolja.
- 6** Kapcsolja ki a fényképezőgépet, és vegye ki a memóriakártyát
- 7** Helyezze be a memóriakártyát a számítógéphez csatlakoztatott (kereskedelmi forgalomban kapható) kártyaolvasóba/-íróba
- 8** Indítsa el a számítógépen a memóriakártyán lévő „GPS Assist Tool” segédprogramot, és frissítse a GPS-segédadatokat (→144)
- 9** Vegye ki a memóriakártyát a számítógépből
- 10** Helyezze be a memóriakártyát a fényképezőgépbe, és kapcsolja be a fényképezőgépet
Megtörténik a fényképezőgép GPS-segédadatainak frissítése.

GPS-segédadatok frissítése

1 Indítsa el a számítógépen a „GPS Assist Tool” segédprogramot**■ Windows**

- ① Kattintson kétszer a csatlakoztatott fényképezőgépen vagy a memóriakártyán tárolt [GPSASIST.EXE] fájlra
Elindul a „GPS Assist Tool” segédprogram.
 - A „GPS Assist Tool” segédprogram memóriakártyára történő másolásakor a rendszer az [AD_LUMIX] mappában tárolja a [GPSASIST.EXE] fájlt.

■ Mac

- ① Kattintson kétszer a csatlakoztatott fényképezőgépen vagy a memóriakártyán tárolt [GPSASIST.DMG] fájlra
 - A „GPS Assist Tool” segédprogram memóriakártyára történő másolásakor a rendszer az [AD_LUMIX] mappában tárolja a [GPSASIST.DMG] fájlt.
- ② Kattintson kétszer a [GPSASIST] fájlra
Elindul a „GPS Assist Tool” segédprogram.

2 A „GPS Assist Tool” segédprogram használata

- ① Kattintson az [Update] elemre
- ② Kattintson az [Igen] elemre
- ③ Kattintson az [OK] elemre
- ④ Kattintson az [Exit] elemre
 - A számítógép és a fényképezőgép/kártya közötti kapcsolatot csak az adatok frissítésének befejezését követően szüntesse meg.

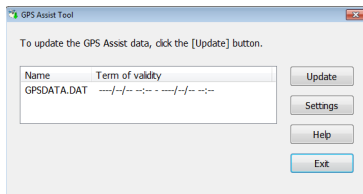
**3 Szüntesse meg a fényképezőgép/kártya és a számítógép csatlakozását**

- Windows: Végezze el a tálcáról indítható „Hardver biztonságos eltávolítása” műveletet
- Mac: Nyissa meg a Finder alkalmazást, és kattintson az oldalsávon megjelenő kiadás ikonra

■ A proxybeállítások módosítása

A proxybeállításokat csak akkor végezze el, ha a proxyn keresztül az internetre csatlakoztatott számítógéppel nem lehet frissíteni a GPS-segédadatokat.

- ① Kattintson a [Settings] elemre
- ② Végezze el a proxybeállításokat

Windows: Engedélyezze a [Use proxy server.] funkciót, majd módosítsa a beállításokat.

Mac: Módosítsa a beállításokat a megjelenő, rendszerkörnyezeti beállításokat részletező képernyő hálózati beállításokat tartalmazó képernyőjén.

A GPS-segédadatok lejáratí időpontjának ellenőrzése

A GPS-segédadatok érvényessége 30 nap. Új GPS-segédadatok használata javasolt.

- 1** Nyomja meg a [MENU/SET] gombot
- 2** A navigációs gombbal válassza ki a [GPS] menüt, és nyomja meg a [MENU/SET] gombot
- 3** A navigációs gombbal válassza ki a [Segédadatok] lehetőséget, és nyomja meg a [MENU/SET] gombot
- 4** A navigációs gombbal válassza ki a [Lejárat dátuma] lehetőséget, és nyomja meg a [MENU/SET] gombot

- A lejáratí dátumot a „GPS Assist Tool” segédprogram számítógépen való elindítása után a képernyőn is megtekintheti.
- A lejáratí időszak kezdő dátuma a GPS-segédadatok frissítésének időzítése és más egyéb tényezők miatt a frissítési dátumnál korábbi időpontra is beállítható.

A térképfunckció használata

Lehetőség van a kép készítési helyét vagy az aktuális tartózkodási helyet mutató térkép megjelenítésére.

- Ha a mellékelt DVD lemezen tárolt térképadatokat memóriakártyára másolja, részletesebb térképeket jeleníthet meg. (→150)
- A képhez rögzített helynévadatok és a térképen megjelenő helynév nem feltétlenül egyezik.

A kép készítési helyének megerősítése térkép segítségével

Ha a képhez rögzítve vannak a helyre vagy a helynévre vonatkozó adatok, megjeleníthető egy térkép, amely szemlélteti a kép készítési helyét.

1 Jelenítse meg a képeket lejátszás módban

- A földrajzi és helynévre vonatkozó adatokkal együtt rögzített képek lejátszásakor megjelenik a GPS jel.

2 Nyomja meg a [MAP] gombot

Megjelenik a kép készítési helyét ábrázoló térkép. (Ha a képhez nincsenek földrajzi és helynévadatok rögzítve, nagyobb területet ábrázoló térkép jelenik meg)



- A kép készítési helye
- Aktuális tartózkodási hely
- Saját tájékoztatósi pont (→153)

A térkép a +/- gombbal nagyítható és kicsinyíthető.
(A térkép a zoom karral is nagyítható és kicsinyíthető.)

A térkép nagyítási aránya (az elérhető nagyítási arányok területenként különböznek)

- Egy helyszín térképen való megjelenítéséhez nyomja meg a navigációs gombot, vagy húzza el ujját a kijelzőn.
- A térkép megjelenítési iránya nem módosítható. A térképen mindig az északi irány van felül.
- A [↩] / [↪] gombot megnyomva újra az előző képernyő jelenik meg.
- A kép készítésének tényleges helye és a térképen megjelenített hely nem feltétlenül egyezik meg.
- A térkép nagyításakor és kicsinyítésekor több időre lehet szükség a megjelenítéshez.
- A térképen csak azoknak a fényképeknek a készítési helye jeleníthető meg, amelyekhez GPS funkcióval rendelkező Panasonic (LUMIX) digitális fényképezőgéppel rögzítették a földrajzi és helynévadatokat.

Az aktuális tartózkodási hely megjelenítése a térképen

A GPS segítségével végzett sikeres helymeghatározás után a térképen megjeleníthető az aktuális tartózkodási hely.

- A [GPS beáll.] beállítása legyen [ON]. (→129)

1 Lejátszás módban nyomja meg a [MAP] gombot

2 Érintse meg a [Helyszíneim] lehetőséget

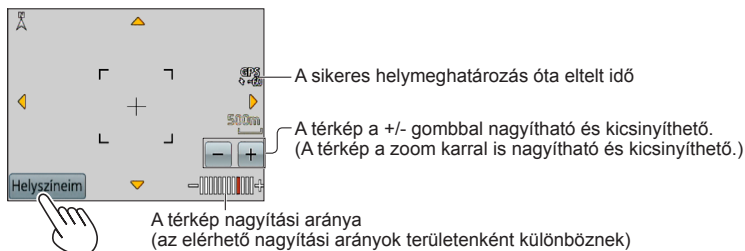

- Egy helyszín térképen való megjelenítéséhez nyomja meg a navigációs gombot, vagy húzza el ujját a kijelzőn.
- A [↶] / [↷] gombot megnyomva újra az előző képernyő jelenik meg.
- Az aktuális tartózkodási hely a térképen a [Térkép] menü [Helyszíneim] lehetőségével is megjeleníthető.

Térkép megjelenítése közben a fényképezőgép rendszeres időközönként helymeghatározást végez. Sikeres helymeghatározást követően frissül az aktuális tartózkodási helyet a térképen jelző (📍).

- Ez a fényképezőgép nem rendelkezik navigációs funkcióval.
- A fénykép készítésének tényleges helye és a térképen megjelenített hely a következő esetekben nagymértékben eltérhet egymástól.
 - Ha a sikeres helymeghatározás óta már eltelt némi idő.
 - Ha a fényképezőgép gyorsan mozog.

Csak az azonos területen készített képek megjelenítése

A térkép egy adott részének kiválasztásával lecsökkentheti a megjelenített képek számát.

1 Lejátszás módban nyomja meg a [MAP] gombot

2 Jelenítse meg úgy a térképet, hogy a képek készítési helye a megjelenítési tartomány keretén belülre kerüljön

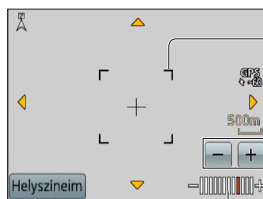

Megjelenítési tartomány

A térkép a +/- gombbal nagyítható és kicsinyíthető.
(A térkép a zoom karral is nagyítható és kicsinyíthető.)

A térkép nagyítási aránya (az elérhető nagyítási arányok területenként különböznek)

- Egy helyszín térképen való megjelenítéséhez nyomja meg a navigációs gombot, vagy húzza el ujját a kijelzőn.

3 Nyomja meg a [DISP.] gombot

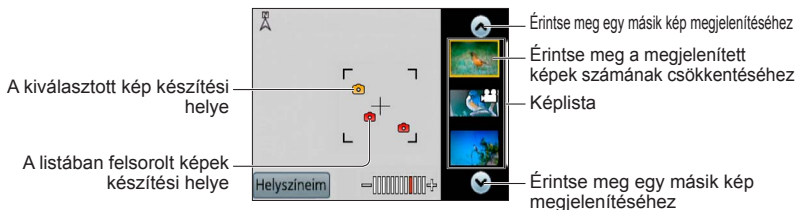

4 Kép megjelenítéséhez érintse meg a képet a képlistában

Csak a megjelenítési tartomány keretén belülre eső helyeken készített képek jelennek meg ([Lejátszás szűrés]).

- A képet a navigációs gombbal kiválasztva, majd a [MENU/SET] gombot megnyomva is megjelenítheti.
- Válassza a [Norm. lejátsz.] lehetőséget a [Lejátszási mód] menüből a [Lejátszás szűrés] leállításához.

- Amikor a térkép teljes méretben van, nem jelenik meg a kép készítési helye és a képlista.

Térkép megjelenítése ország vagy régió kiválasztása alapján

Lehetőség van a megjeleníteni kívánt helynév kiválasztására, és annak térképen való megjelenítésére.

- 1** Lejátszás módban nyomja meg a [MENU/SET] gombot
- 2** A navigációs gombbal válassza ki a [Térkép] menüt, és nyomja meg a [MENU/SET] gombot
- 3** A navigációs gombbal válassza ki a [Terület kijelölése] lehetőséget, és nyomja meg a [MENU/SET] gombot
- 4** A navigációs gombbal válassza ki a [Helynévtől] lehetőséget, és nyomja meg a [MENU/SET] gombot
- 5** A navigációs gombbal válassza ki az országot/régiót, és nyomja meg a [MENU/SET] gombot

A (mellékelt) DVD lemez térképadatainak használata

A „LUMIX Map Tool” eszközzel a (mellékelt) DVD lemezen lévő adatok memóriakártyára másolhatók. A térkép adatok memóriakártyára való másolása után a fényképezőgépen részletes térképek jeleníthetők meg.

- A részletes térképeket megjelenítő eljárás megkezdése előtt telepítse a „LUMIX Map Tool” eszközt a számítógépre.

A „LUMIX Map Tool” eszköz telepítése

Mielőtt a DVD lemezt behelyezné a számítógép meghajtójába, lépjen ki az összes futó alkalmazásból.

■ Működési környezet

Támogatott operációs rendszer	Windows® XP (32 bites) SP3 Windows Vista® (32 bites) SP2 Windows® 7 (32 bites, 64 bites) és SP1 Mac® OS X v10.4, v10.5, v10.6 és v10.7
--------------------------------------	---

■ Windows

- 1 Helyezze be a DVD lemezt**
- 2 Kattintson az [Alkalmazások] elemre**
- 3 Kattintson a [Recommended Installation] vagy a [LUMIX Map Tool] elemre**

Folytassa a telepítési eljárást a képernyőn megjelenő utasítások szerint.

■ Mac

- 1 Helyezze be a DVD lemezt**
 - 2 Kettős kattintással nyissa meg a számítógép által már felismert lemez tartalmát**
 - 3 Kettős kattintással nyissa meg az [Application] mappát**
 - 4 Kettős kattintással nyissa meg a [MAPTOOL] mappát**
 - 5 Kattintson kétszer a [LUMIX Map Tool.pkg] fájlra**
- Folytassa a telepítési eljárást a képernyőn megjelenő utasítások szerint.

A térképadatok másolása memóriakártyára

- Előkészületek:**
- A másolási eljárás megkezdése előtt telepítse a „LUMIX Map Tool” eszközt a számítógépre. (→150)
 - Kapcsolja be a számítógépet, majd lépjen ki az összes futó alkalmazásból.
 - A másolási eljárás megkezdése előtt helyezze be a mellékelt DVD lemezt a számítógép meghajtójába.
(Windows: Zárja be az automatikusan induló telepítőmenüt.)

1 Helyezze be a memóriakártyát a számítógéphez csatlakoztatott (kereskedelmi forgalomban kapható) kártyaolvasóba/-íróba

2 Indítsa el a számítógépre telepített „LUMIX Map Tool” eszközt

- Windows: Kattintson a [Start] → [All Programs] → [Panasonic] → [LUMIX Map Tool] → [LUMIX Map Tool] lehetőségre
 - Kattintson kétszer az asztalon található gyorsindító gombra, ha a telepítéskor létrehozott egyet.
- Mac: Kattintson kétszer az [Alkalmazások] (Alkalmazások) mappában lévő [LUMIX_Map_Tool] elemre

3 Válassza ki a kártyát a legördülő menüből (A)

4 A megfelelő jelölőnégyzet bejelölésével válassza ki a másolni kívánt régiót (B)

5 Kattintson az [Execute] elemre (C)

- A további lépéseket a számítógép képernyőjén megjelenő utasítások szerint végezze el.

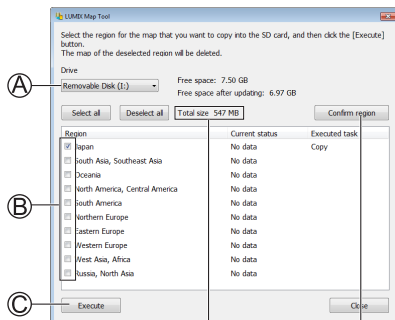

Másolni kívánt adatok mérete

A régió megerősítését kérő ablak jelenik meg.

6 A másolás végén kattintson a [Close] lehetőségre, majd távolítsa el a memóriakártyát a számítógépből

- Windows: Végezze el a tálcáról indítható „Hardver biztonságos eltávolítása” műveletet
- Mac: Nyissa meg a Finder alkalmazást, és kattintson az oldalsávon megjelenő kiadás ikonra

■ A térképadatok törlése

A szükségtelenné vált térképadatok memóriakártyáról való törlésével tárhelyet szabadíthat fel.

① A **4** lépésben kattintson a korábban másolt régióra (→151)

- Az [Executed task] mező felirata [Delete] feliratra változik.

② Kattintson az [Execute] elemre

- A további lépéseket a számítógép képernyőjén megjelenő utasítások szerint végezze el.

- A térképadatok nagy mérete miatt a másolás előtt ellenőrizze a memóriakártyán rendelkezésre álló szabad területet (Az összes régióra vonatkozó térképadatok másolásához legalább 8 GB-os memóriakártyára van szükség.)
- A térképadatok nagy mérete miatt a térképadatok másolása hosszabb ideig tart.
- A térképadatok memóriakártyára történő másolásakor csökken a készíthető képek száma és a rendelkezésre álló felvételi idő.
- A térképeket a program a memóriakártyára másolja. Ha másik kártyát helyez a fényképezőgépbe, semmilyen térkép nem jelenik meg.
- A memóriakártya formázásakor (inicializálásakor) a kártyán tárolt összes adat, így a térképadatok is törlődnek.
- Térképadatok másolására és törlésére a „LUMIX Map Tool” eszközt használja. Ha a számítógép fájlkezelőjével törli vagy helyezi át a térképadatokat, előfordulhat, hogy a térképek nem megfelelően jelennek meg.

Saját tájékoztató pont regisztrálása

A fényképezőgépen nem regisztrált, felhasználó által meghatározott helyek saját tájékoztató pontként regisztrálhatók, hogy helymeghatározás közben megjeleníthetők vagy képre rögzíthetők legyenek. (Legfeljebb 50 tájékoztató pont regisztrálható)

- A tájékoztató pont neve csak saját tájékoztató pontként regisztrálható. (Helyneveket, például város- vagy faluneveket nem regisztrálhat.)
- Saját tájékoztató pont csak akkor regisztrálható, ha a térképadatokat memóriakártyára másolta. A saját tájékoztató pont regisztrálása előtt a (mellékelt) DVD lemezen lévő térképadatokat másolja át a memóriakártyára. (→150)

Saját tájékoztató pont regisztrálása térképen

A térképen megadott pont saját tájékoztató pontként regisztrálható.

- 1** Lejátszás módban nyomja meg a [MENU/SET] gombot
- 2** A navigációs gombbal válassza ki a [Térkép] vagy a [GPS] menüt, és nyomja meg a [MENU/SET] gombot
- 3** A navigációs gombbal válassza ki a [Tájékoztató pont] lehetőséget, és nyomja meg a [MENU/SET] gombot
- 4** A navigációs gombbal válassza ki a [Nincs] lehetőséget, és nyomja meg a [MENU/SET] gombot
- 5** A navigációs gombbal válassza ki a [Térképpont] lehetőséget, és nyomja meg a [MENU/SET] gombot
- 6** Jelenítse meg a térkép közepén a regisztrálni kívánt helyet, és nyomja meg a [MENU/SET] gombot
 - Térkép megjelenítése közben végezhető műveletek (→146)
- 7** Nyomja meg a [MENU/SET] gombot
- 8** Adja meg a saját tájékoztató pont nevét (Szöveg bevitele: →94)

- A GPS funkcióval az aktuális tartózkodási hely saját tájékoztató pontként regisztrálható. Ha olyan helyre ment, ahol lehetséges a helymeghatározás, és a saját tájékoztató pont regisztrálási eljárásának indítása előtt sikeresen befejeződött a helymeghatározás, az aktuális tartózkodási hely jelenik meg a térkép közepén.

A felvételi hely regisztrálása saját tájékoztató pontként

A kép földrajzi adatait felhasználva a hely saját tájékoztató pontként regisztrálható.

- 1** Lejátszás módban nyomja meg a [MENU/SET] gombot
- 2** A navigációs gombbal válassza ki a [Térkép] vagy a [GPS] menüt, és nyomja meg a [MENU/SET] gombot
- 3** A navigációs gombbal válassza ki a [Tájékoztató pont] lehetőséget, és nyomja meg a [MENU/SET] gombot
- 4** A navigációs gombbal válassza ki a [Nincs] lehetőséget, és nyomja meg a [MENU/SET] gombot
- 5** A navigációs gombbal válassza ki a [Kép helyadatok] elemet, és nyomja meg a [MENU/SET] gombot
- 6** Jelenítsen meg egy képet, amely a tájékoztató pontként regisztrálni kívánt helyszínen készült
- 7** Nyomja meg a [MENU/SET] gombot
- 8** Jelenítse meg a térkép közepén a regisztrálni kívánt helyet, és nyomja meg a [MENU/SET] gombot
 - Térkép megjelenítése közben végezhető műveletek (→146)
- 9** Nyomja meg a [MENU/SET] gombot
- 10** Adja meg a saját tájékoztató pont nevét (Szöveg bevitele: →94)

Saját tájékoztató pont kiválasztása és térképen való megjelenítése

A regisztrált saját tájékoztató pont középre húzásával térkép jeleníthető meg.

- 1** Lejátszás módban nyomja meg a [MENU/SET] gombot
- 2** A navigációs gombbal válassza ki a [Térkép] menüt, és nyomja meg a [MENU/SET] gombot
- 3** A navigációs gombbal válassza ki a [Terület kijelölése] lehetőséget, és nyomja meg a [MENU/SET] gombot
- 4** A navigációs gombbal válassza ki a [Tájékoztató ponttól] lehetőséget, és nyomja meg a [MENU/SET] gombot
- 5** A navigációs gombbal válassza ki a Saját tájékoztató pontot, és nyomja meg a [MENU/SET] gombot

Sajátként regisztrált tájékoztató pont szerkesztése és törlése

- 1** Lejátszás módban nyomja meg a [MENU/SET] gombot
- 2** A navigációs gombbal válassza ki a [Térkép] vagy a [GPS] menüt, és nyomja meg a [MENU/SET] gombot
- 3** A navigációs gombbal válassza ki a [Tájékoztató pont] lehetőséget, és nyomja meg a [MENU/SET] gombot
- 4** A navigációs gombbal válasszon ki egy korábban regisztrált tájékoztató pontot, és nyomja meg a [MENU/SET] gombot
- 5** A navigációs gombbal válasszon ki egy elemet, és nyomja meg a [MENU/SET] gombot

[Szerkesztés]	A saját tájékoztató pont szerkesztésére szolgál.
[Törlés]	A saját regisztrált tájékoztató pont törlésére szolgál.

Megtekintés televízió képernyőjén

A fényképezőgépet (külön megvásárolható) AV-kábellel vagy (külön megvásárolható) HDMI-minikábellel televízióhoz csatlakoztatva a televízió képernyőjén tekintheti meg a képeket.

- Olvassa el a televízió használati utasítását is.

Bevezető lépések:

- A fényképezőgép televízióhoz való csatlakoztatásához egy (külön megvásárolható) AV-kábellel, válassza a [Kimenet] lehetőséget (→59)
- Kapcsolja ki a fényképezőgépet és a televíziót.

1 Csatlakoztassa a fényképezőgépet a televízióhoz

■ Csatlakoztatás (külön megvásárolható) HDMI-minikábellel

HDMI-minikábel (külön megvásárolható) használható a képek és mozgóképek élvezhető, nagy felbontású megjelenítése érdekében.

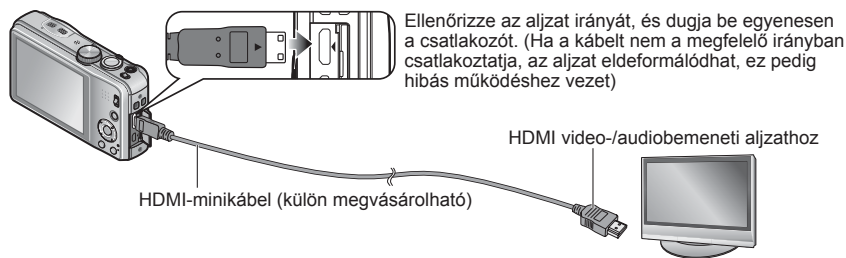

■ Csatlakoztatás (külön megvásárolható) AV-kábellel

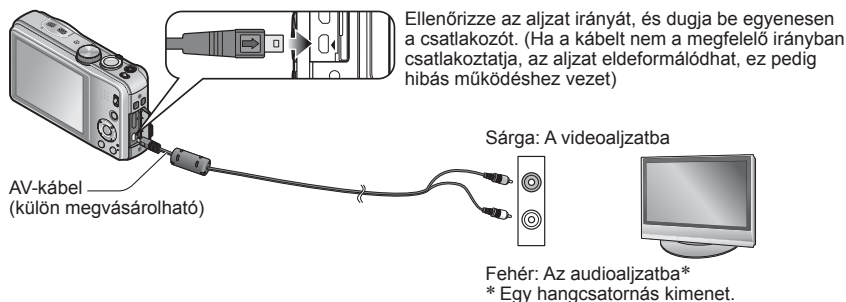

2 Kapcsolja be a televíziót

- Állítsa másodlagos bemenetre.

3 Kapcsolja be a fényképezőgépet

4 Állítsa a FELVÉTEL/LEJÁTSZÁS kapcsolót ► állásba

■ Csatlakoztatás (külön megvásárolható) HDMI-minikábellel

- Mindig eredeti Panasonic HDMI-minikábelt használjon (külön megvásárolható).
- Néhány lejátszási funkció nem működik.
- A [Lejátszás], a [GPS] **DMC-TZ30** **DMC-TZ31**, [Térkép] **DMC-TZ30** **DMC-TZ31** és a [Beállítás] menü nem használható.
- A képarány beállításaitól függően előfordulhat, hogy a képernyő alsó, felső vagy oldalsó szélén sávok jelennek meg.
- HDMI-minikábel csatlakoztatása esetén a képek nem jelennek meg az LCD kijelzőn.
- A készülék letiltja a HDMI-kimenetet, ha egyidejűleg USB-csatlakozókábelt is csatlakoztat.
- Ha a (külön megvásárolható) AV-kábelt és a (külön megvásárolható) HDMI-minikábelt egyszerre csatlakoztatja, az AV-kábelen nincs képkimenet.
- Előfordulhat, hogy a képek közvetlenül a lejátszás elindítása vagy szüneteltetése után egy pillanatra eltorzulva láthatók bizonyos televíziókon.
- A hangkimenet sztereó.

■ Csatlakoztatás (külön megvásárolható) AV-kábellel

- Mindig (külön megvásárolható) eredeti Panasonic AV-kábelt használjon.
- Az NTSC vagy PAL rendszert alkalmazó országokban (területeken) is lejátszhatja a képeket televízióon, ha a [Beállítás] menü [Videokimenet] beállítását használja.
- A portré irányába fordított képek enyhén elmosódhatnak.
- Változtassa meg a televízió kép üzemmód beállításait, ha a képarányok nem pontosan jelennek meg széles képernyős vagy nagy felbontású televíziókon.

■ Ha a televízió vagy a DVD-felvevő rendelkezik SD-kártyanyílással

Helyezze az SD-memóriakártyát az SD-kártyanyílásba

- Az állóképek lejátszhatók.
- Az AVCHD-formátumú mozgóképek lejátszhatók az AVCHD logóval ellátott Panasonic (VIERA) televíziókon.
- Ha SDHC- és SDXC-memóriakártyát is használ, akkor lejátszáskor ügyeljen arra, hogy mindegyik tartalmát az adott formátummal kompatibilis készülékkel próbálja lejátszani.
- Panorámaképek sem játszhatók le. A panorámaképekkel az automatikus görgetési funkció sem használható.

VIERA Link (HDMI) (HDAVI Control™)**Mit jelent a VIERA Link (HDMI)?**

- A VIERA Link egy olyan funkció, amely automatikusan összekapcsolja ezt a fényképezőgépet VIERA Link rendszerrel kompatibilis készülékkel (külön megvásárolható) HDMI-minikábelen keresztül, a VIERA távirányítóval történő egyszerű működtetés érdekében. (Egyes műveletek nem elérhetők.)
- A VIERA Link (HDMI) kizárólag a Panasonic készülékek funkciója, amely a HDMI CEC (Consumer Electronics Control - Fogyasztói elektronikai szabályozás) néven ismert, HDMI szabályozási funkciókat tartalmazó ipari szabványt egészíti ki. A működés nem garantált, ha a készüléket nem Panasonic márkájú HDMI CEC-kompatibilis eszközökhöz csatlakoztatja. A VIERA Link (HDMI) kompatibilitás ellenőrzéséhez tekintse át a termékhez kapott kézikönyvet.
- Ez a fényképezőgép támogatja a VIERA Link (HDMI) 5. verzióját. Ez a legújabb Panasonic szabvány, amely támogatja a korábbi Panasonic VIERA Link eszközöket is. (2011 novemberétől)

- Mindig eredeti Panasonic HDMI-minikábelt használjon (külön megvásárolható).
- A HDMI-szabvánnyal nem kompatibilis kábelek nem működnek.
- Ha nem tudja biztosan, hogy televíziója kompatibilis-e a VIERA Link funkcióval, akkor nézzen utána a tévékészülék használati utasításában.
- Ha a fényképezőgép [VIERA link] beállítása [ON], akkor a fényképezőgép saját gombjai csak korlátozott mértékben használhatók.
- Győződjön meg arról, hogy a csatlakoztatott televízió aktiválva van a VIERA Link (HDMI) (a részleteket lásd a televízió használati utasításában).

Előkészítés: Állítsa a [VIERA link] beállítását [ON] értékre (→59).

- 1** Csatlakoztassa a fényképezőgépet VIERA Link- (HDMI) kompatibilis Panasonic (VIERA) televízióhoz (külön megvásárolható) HDMI-minikábel segítségével (→156)
- 2** Kapcsolja be a fényképezőgépet
- 3** Állítsa a FELVÉTEL/LEJÁTSZÁS kapcsolót ► állásba
- 4** Folytassa a műveletet a televízió képernyőjén megjelenő információk alapján
 - Működtetés közben figyelje a VIERA Link műveleti panelt.

■Egyéb, kapcsolódó műveletek

- Kikapcsolás
A fényképezőgép is kikapcsolható a távirányítóval, a televízió kikapcsolásával egyidejűleg.
- Automatikus bemenetválasztás
 - E funkciónak köszönhetően a televízió bemenete automatikusan a fényképezőgép kijelzőjére vált, ha bekapcsolja a fényképezőgépet, amikor a HDMI-minikábelrel van csatlakoztatva a televízióhoz. A (készenléti üzemmódban lévő) televízió is bekapcsolható a fényképezőgépen keresztül (ha a televízió „Power on link (Vezérelt bekapcsolás)” pontjának beállítása „be”).
 - Ha a VIERA Link (HDMI) nem működik megfelelően (→183)
- Térképnek a tv-képernyőn való megjelenítéséhez a távirányító segítségével válassza a menü [Térkép megjelenítése] lehetőségét. (Az opció csak VIERA Link (HDMI) esetében áll rendelkezésre) **DMC-TZ30** **DMC-TZ31**

3D állóképek megtekintése

Ha a fényképezőgépet 3D televízióhoz csatlakoztatja, és 3D formátumban rögzített állóképeket játszik le, a televízió képernyőjén lenyűgöző 3D állóképeket láthat. Ha a 3D televízió rendelkezik SD-kártyanyílással, a kártyát a nyílásba téve lejátszhatja a rögzített 3D állóképeket.

A fényképezőgéppel rögzített 3D állóképek lejátszására képes készülékekre vonatkozó legfrissebb információk a következő támogatási webhelyen érhetők el:
<http://panasonic.jp/support/global/cs/dsc/> (Ez a webhely csak angol nyelven elérhető.)

Előkészítés: A [3D lejátszás] beállítása legyen [3D] (→59).

1 A lejátszási képernyő megjelenítéséhez (külön megvásárolható) HDMI-minikábelrel csatlakoztassa a fényképezőgépet 3D televízióhoz (→156)

2 Játssza le a 3D formátumban rögzített állóképeket

- Ha a fényképezőgép [VIERA link] beállításának értéke [ON], és a fényképezőgép VIERA Link (HDMI-) kompatibilis Panasonic (VIERA) televízióhoz csatlakozik, a televízió automatikusan átvált saját bemenetére, és megjelenik a lejátszási képernyő.
- A 3D állóképek miniatűrjén [3D] felirat látható.

■ Csak 3D beállítással készített állóképek kiválasztása és lejátszása

Válassza a [Lejátszási mód] menü [Lejátszás szűrés] lehetőségének [3D lejátszás] pontját (→114)

■ Csak 3D beállítással készített állóképek diavetítésének lejátszása

Válassza a [Lejátszási mód] menü [Diabemutató] lehetőségének [3D lejátszás] pontját (→112)

■ A 3D állóképek megtekintésekor nem használható vagy elérhető funkciók:

- [Beállítás] menü
- [Lejátszás] menü
- [GPS] menü **DMC-TZ30 DMC-TZ31**
- [Térkép] menü **DMC-TZ30 DMC-TZ31**
- Zoom lejátszáskor
- Törlés

■ A 3D formátumban rögzített állóképek lejátszási módjának váltása

- ① Válassza ki a 3D formátumban rögzített képet
- ② Válassza a [Lejátszási mód] menü [2D/3D beáll.] lehetőségét, majd nyomja meg a [MENU/SET] gombot (→111)

- 2D lejátszás (hagyományos kép) esetén a készülék 3D módba vált, 3D lejátszás esetén pedig visszavált 2D módba.
- Ha 3D képek megtekintésekor fáradtnak, kellemetlenül vagy furcsán érzi magát, állítsa a lejátszást 2D módba.

- A fényképezőgép LCD kijelzőjén a 3D állóképek 2D formátumban (hagyományos képként) jelennek meg.
- Amikor képek lejátszásakor 3D állóképek és normál állóképek lejátszása között vált, néhány másodpercre egy fekete képernyő jelenik meg.
- 3D állóképek miniatúrjeinek kiválasztásakor, illetve 3D állóképek lejátszását követően miniatúr kiválasztásakor eltarthat néhány másodpercig, amíg a fényképezőgép megkezdi a lejátszást, vagy amíg megjelenik a kép.
- Ha túl közelről néz 3D állóképeket a televízión, elfáradhat a szeme.
- Ha a televízió még nincs átállítva 3D állóképek megtekintésére, végezze el a televízió szükséges előkészítését. (A televízió szükséges előkészítéséről a televízió kézikönyvében olvashat.)
- Ha egy kép nem alkalmas 3D képek megtekintésére (a túlzott parallaxis stb. miatt)
 - Diavetítés lejátszása közben: 2D-ben jelenik meg a kép.
 - [Lejátszás szűrés] lejátszás közben: megjelenik egy üzenet, hogy 3D-ben jelenítse-e meg a képet.
- 3D képeknek 3D képek lejátszására nem alkalmas televízión való lejátszásakor 2 kép jelenhet meg egymás mellett a képernyőn.
- A 3D állóképeket számítógépen vagy Panasonic felvevőegységen tárolhatja. (→162)

A rögzített állóképek és mozgóképek megőrzése

A fényképezőgéppel készített álló- és mozgóképek más eszközökre történő másolásának módja a fájlformátumtól (JPEG, MPO, AVCHD, MP4, Motion JPEG) függően változik. Kövesse a másik készüléknek megfelelő utasításokat.

Másolás az SD-kártya közvetlenül a felvevőegységbe helyezésével

A képek másolására az egyes fájlformátumok kezelésére alkalmas Panasonic készülék (például Blu-ray lemezfelvevő) használható.

A fényképezőgéppel kompatibilis eszközökkel kapcsolatos legfrissebb információk a következő weboldalon találhatók.

- Felhívjuk figyelmét, hogy a bemutatott készülék bizonyos országokban és régiókban nem kapható.
<http://panasonic.jp/support/global/cs/dsc/> (Ez a webhely csak angol nyelven elérhető.)

- A másolásra és a lejátszásra vonatkozó részleteket lásd a felvevőegység kezelési kézikönyvében.

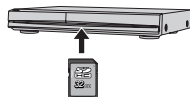

Lejátszott képek átjátszása (külön megvásárolható) AV-kábel segítségével

A fényképezőgéppel lejtátszott videofelvételek az arra alkalmas készülékkel, például videomagnóval átjátszhatók adathordozóra, például lemezre, merevlemezre vagy videoszalagra. Ez a módszer azért hasznos, mert lehetővé teszi az olyan készülékkel történő átjátszást is, amely nem kompatibilis a nagy felbontású képekkel. A képmínőség nagy felbontásúról normál felbontásúra csökken. A hangkimenet egy hangcsatornás lesz.

1 Csatlakoztassa a fényképezőgépet a felvevőegységhez

2 Indítsa el a lejátszást a fényképezőgépen

3 Indítsa el a felvételt a felvevőegységen

- A felvétel (átjátszás) leállításához először állítsa le a felvételt a felvevőegységen, majd ezt követően állítsa le a lejátszást a fényképezőgépen.

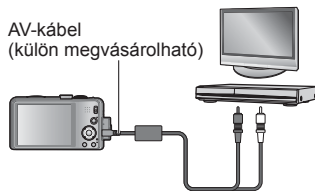

A felvevő bemeneti aljzatához

- Mindig (külön megvásárolható) eredeti Panasonic AV-kábelt használjon.
- 4:3-as képarányú televízió használatakor mindig állítsa át a fényképezőgépen a [TV-képarány] beállítását (→59) [4:3]-ra az átjátszás megkezdése előtt. A [16:9] beállítással átjátszott mozgóképek függőlegesen megnyújtva jelennek meg a 4:3-as képarányú televízión.
- Az átjátszási és lejátszási módszerekkel kapcsolatos tudnivalókhöz tekintse át a felvevőkészülék használati utasítását.

Másolás számítógépre a „PHOTOfunSTUDIO” alkalmazás segítségével

A mellékelt lemezen lévő „PHOTOfunSTUDIO” szoftver segítségével a fényképezőgéppel rögzített valamennyi állókép és mozgókép számítógépre menthető, tetszőleges fájlformátumban.

1 Telepítse a „PHOTOfunSTUDIO” alkalmazást a számítógépre

- A mellékelt lemezen található szoftverről, az operációs rendszerről és a telepítésről részletesen az alapfunkciókat ismertető használati utasításban olvashat.

2 Csatlakoztassa a fényképezőgépet a számítógéphez

- A csatlakoztatás lépései (→165)

3 A „PHOTOfunSTUDIO” alkalmazás segítségével másolja át a képeket a számítógépre

- A „PHOTOfunSTUDIO” alkalmazás használatáról részletesen a „PHOTOfunSTUDIO” kézikönyvben (PDF) olvashat.

Az AVCHD-formátumú másolt mozgóképeket tartalmazó fájlok és mappák nem játszhatók le és nem szerkeszthetők, ha az Intéző vagy hasonló program segítségével törölte, módosította vagy áthelyezte őket. Az AVCHD-formátumú mozgóképek kezeléséhez mindig a „PHOTOfunSTUDIO” szoftvert használja.

Számítógépével használva

Az álló- és mozgóképek átmásolhatók számítógépre, ha a fényképezőgépet számítógéphez csatlakoztatja.

- Egyes számítógépek képesek közvetlenül a fényképezőgép memóriakártyájáról beolvasni az adatokat. Részletek a számítógép kézikönyvében találhatók.
- Ha a számítógép nem támogatja az SDXC-memóriakártyákat, megjelenik egy üzenet, amely a kártya formázására kéri a felhasználót. (Ne formázza a kártyát. Ezzel törölődnek a rögzített képek.) Ha a számítógép nem ismeri fel a kártyát, látogasson el az alábbi támogatási webhelyre.

<http://panasonic.net/avc/sdcard/information/SDXC.html>

■ A számítógépre vonatkozó rendszerkövetelmények

A fényképezőgépet háttértároló eszközök (nagy mennyiségű adat tárolására szolgáló eszközök) felismerésére alkalmas számítógéphez csatlakoztathatja.

- Windows: Windows 7 / Windows Vista / Windows XP / Windows 2000 / Windows Me
- Mac: OS X v10.1 - v10.7

Előfordulhat, hogy az [AVCHD] formátumban rögzített mozgóképek – fájl vagy mappa másolásával – nem olvashatók be megfelelően.

- Windows operációs rendszer esetén az [AVCHD] formátumban rögzített mozgóképek másolásához a mellékelt lemezen található „PHOTOfunSTUDIO” szoftvert használja.
- Mac operációs rendszer használata esetén az [AVCHD] formátumban rögzített mozgóképek másolásához az „iMovie '11” szoftvert használja. Felhívjuk figyelmét, hogy [GPH] **DMC-TZ30** **DMC-TZ31** és [PSH] értékre állított [Felv. minőség] lehetőség esetén a felvett (AVCHD Progressive) mozgóképek másolása nem lehetséges. (Az iMovie '11 szoftverről az Apple Inc. vállalattól kérhet részletes tájékoztatást.)

[MP4] és [Nagy seb. mozgókép] motívumprogramban rögzített állóképek és mozgóképek másolása (AVCHD-mozgóképek kivételével)

Bevezető lépések:

- Töltse fel kellően az akkumulátort.
- Amikor képeket importál a beépített memóriából, távolítsa el minden memóriakártyát a készülékből.
- Kapcsolja be a fényképezőgépet és a számítógépet.

Ellenőrizze az aljzat irányát, és helyezze be egyenesen. (Ha a kábelt nem a megfelelő irányban csatlakoztatja, az aljzat eldeformálódhat, ez pedig hibás működéshez vezet)

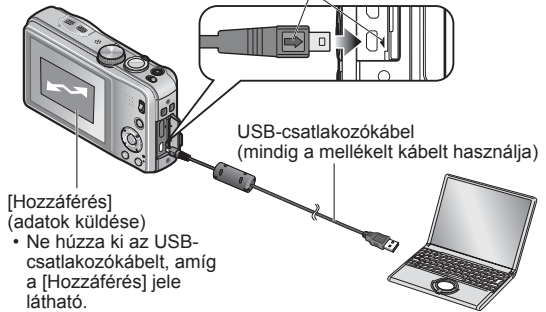

1 Csatlakoztassa a fényképezőgépet a számítógéphez

- Mindig a mellékelt USB-csatlakozókábelt használja. Más USB-csatlakozókábelek használata a készülék rendellenes működését okozhatja.

2 A fényképezőgép navigációs gombjának segítségével válassza a [PC] lehetőséget, és nyomja meg a [MENU/SET] gombot

- Üzenet jelenhet meg a képernyőn, ha az [USB üzemmód] (→58) beállítása [PictBridge(PTP)]. A képernyő bezárásához válassza a [MÉGSE] lehetőséget, és állítsa az [USB üzemmód] beállítását [PC] értékre.
- Ha az [USB üzemmód] (→58) beállítás értéke [GPS-segédadatok], a képeket tartalmazó mappa nem jelenik meg. Állítsa az [USB üzemmód] beállítást [PC] értékre. **DMC-TZ30 DMC-TZ31**

3 Működtesse számítógépével

Képeit számítógépen történő használathoz úgy mentheti, hogy a mappákat és a fájlokat áthúzza a számítógép külön mappáiba.

■ A csatlakozás törléséhez

Windows: Végezze el a tálcáról indítható „Hardver biztonságos eltávolítása” műveletet
Mac: Nyissa meg a Finder alkalmazást, és kattintson az oldalsávon megjelenő kiadás ikonra

■ Windows XP, Windows Vista, Windows 7 vagy Mac OS X rendszer használata esetén

A fényképezőgép akkor is csatlakoztatható a számítógéphez, ha az [USB üzemmód] (→58) beállítása [PictBridge(PTP)].

- Csak képküldés végezhető.
- Elképzelhető, hogy ha a kártya 1000 vagy annál több képet tartalmaz, akkor az importálás sikertelen lesz.
- A mozgóképek nem olvashatók. ([Nagy seb. mozgókép] beállítás kivételével)

■ Mappa- és fájlnevek a számítógépen

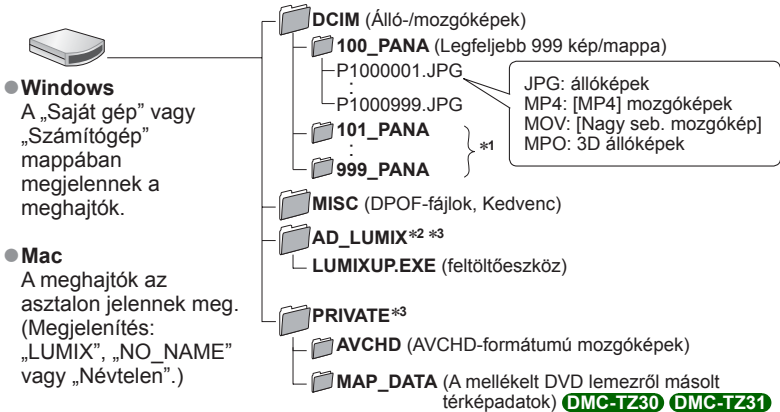

*1 Az alábbi esetekben jönnek létre új mappák:

- Ha olyan mappában készülnek képek, amely tartalmaz 999-es számú fájlokat.
- Olyan kártyák használatakor, amelyek már tartalmaznak ugyanolyan sorszámú mappát (például más fényképezőgépekkel készített képek mappáit stb.).
- A [Számozás törli.] művelet után rögzített képek esetében.

*2 Felhívjuk a figyelmét, hogy az AD_LUMIX mappában lévő fájlok törlését követően nem tölthetők fel képek kép- és videomegosztó webhelyekre.

A „GPS Assist Tool” segédprogram memóriakártyára történő másolásakor a rendszer ebben a mappában tárolja a programot. **DMC-TZ30** **DMC-TZ31**

*3 Ez a mappa nem a beépített memóriában jön létre.

- **Ne törölje vagy módosítsa az AVCHD mappában található mappákat vagy adatokat Intéző vagy más eszközök segítségével. Ha e fájlok bármelyikét törli vagy módosítja, előfordulhat, hogy a fényképezőgép nem tudja majd lejátszani megfelelően a mozgóképeket. Az AVCHD-formátumú mozgóképek szerkesztéséhez és adatainak kezeléséhez használja a mellékelt lemezen található „PHOTOfunSTUDIO” szoftvert.**

- A mellékeltlen kívül ne használjon más USB-csatlakozókábelt.
- Memóriakártya behelyezése és kivétele előtt kapcsolja ki a gépet.
- Ha adatátvitel közben lecsökken az akkumulátor töltöttségi szintje, figyelmeztető sípolás hallható. A számítógép segítségével haladéktalanul szakítsa meg az adatátvitelt. Kellően feltöltött akkumulátort használjon.
- Az [USB üzemmód] [PC] beállításának választása esetén nem szükséges a beállítást minden alkalommal elvégezni, valahányszor a számítógéphez csatlakoztatja a fényképezőgépet.
- A további részletekkel kapcsolatban olvassa el a számítógépe használati utasítását.

Képek feltöltése kép- és videomegosztó webhelyekre

A ([LUMIX Image Uploader]) feltöltőeszközzel állóképeket és mozgóképeket tölthet fel kép- és videomegosztó webhelyekre (Facebook vagy YouTube).

A képeket nem kell a számítógépre másolni, és külön szoftver telepítésére sincs szükség. Ha a fényképezőgép hálózathoz csatlakoztatott számítógéphez kapcsolódik, a feltöltés még akkor is egyszerűen végrehajtható, ha nem a megszokott számítógépén dolgozik.

- Az eszköz csak Windows XP, Windows Vista vagy Windows 7 operációs rendszerrel rendelkező számítógépek használatát támogatja.
- További információért olvassa el a [LUMIX Image Uploader] PDF formátumú használati utasítását.

Bevezető lépések:

- A feltölteni kívánt képek kiválasztásához használja a [Feltöltési beáll.] funkciót (→117)
- Csatlakoztassa a számítógépet az internethez
- Hozzon létre a kép- és videomegosztó oldalon felhasználói fiókot, készítse elő a bejelentkezési adatokat

1 Kattintson kétszer a „LUMIXUP.EXE” elemre az indításhoz (→166)

- Ha a (mellékelt) lemezről telepítette a „PHOTOfunSTUDIO” alkalmazást, elképzelhető, hogy a „([LUMIX Image Uploader]) feltöltőeszköz” automatikusan elindul.

2 Válassza ki a feltöltési célhelyet

- A további lépéseket a számítógép képernyőjén megjelenő utasítások szerint végezze el.
- Mivel a YouTube és a Facebook szolgáltatásai és jellemzői változhatnak, az online funkciók működése a későbbiekben nem garantálható. A megjelenő képernyők és szolgáltatások előzetes értesítés nélkül megváltozhatnak. (Ez a szolgáltatás 2011. december 1-től vehető igénybe)
- Ne töltsön fel szerzői jogok által védett képet, csak akkor, ha Ön a jogok tulajdonosa, vagy feltöltéshez beszerezte az eredeti jogtulajdonos beleegyezését.
- A képek személyazonosításra alkalmas adatokat tartalmazhatnak. Ilyen adat lehet például a kép neve, a felvételi dátum és időpont, GPS-funkcióval rendelkező fényképezőgéppel készített képek felvételi helyére vonatkozó adatok stb. Mielőtt kép- és videomegosztó webhelyekre feltöltené a képeket, alaposan ellenőrizze, nehogy a képek közzétenni nem kívánt adatokat tartalmazzanak.

Nyomtatás

Nyomtatáskor közvetlenül csatlakozhat PictBridge-kompatibilis nyomtatóhoz.

- Egyes nyomtatók képesek közvetlenül a fényképezőgép memóriakártyájáról nyomtatni. A részleteket lásd a nyomtató kézikönyvében.

Bevezető lépések:

- Töltse fel kellően az akkumulátort.
- Ha memóriakártyát használ, azt a beépített memóriáról történő nyomtatáskor távolítsa el.
- Szükség szerint végezze el a nyomtató nyomtatási minőséggel kapcsolatos vagy más beállítását.
- Kapcsolja be a fényképezőgépet és a nyomtatót.

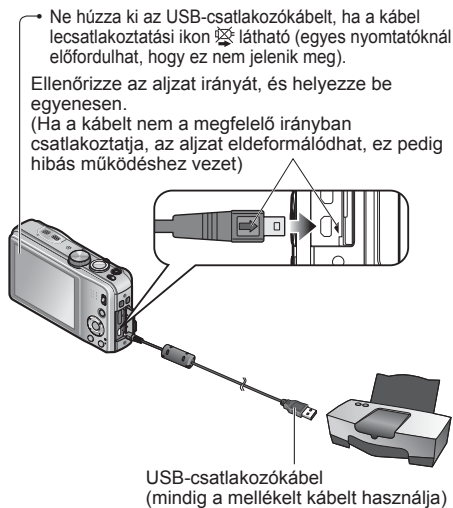

1 Csatlakoztassa a fényképezőgépet a nyomtatóhoz

- Mindig a mellékelt USB-csatlakozókábelt használja. Más USB-csatlakozókábelek használata a készülék rendellenes működését okozhatja.

2 A fényképezőgép navigációs gombjának segítségével válassza a [PictBridge(PTP)] lehetőséget, és nyomja meg a [MENU/SET] gombot

3 A navigációs gombbal válassza ki a nyomtatni kívánt képet, és nyomja meg a [MENU/SET] gombot

4 A navigációs gombbal válassza a [Nyomt. kezd] lehetőséget, és nyomja meg a [MENU/SET] gombot

(Nyomtatási beállítások (→171))

- **A nyomtatás visszavonása** Nyomja meg a [MENU/SET] gombot.

- A mellékeltlen kívül ne használjon más USB-csatlakozókábelt.
- Nyomtatás után húzza ki az USB-csatlakozókábelt.
- Memóriakártya behelyezése és kivétele előtt kapcsolja ki a gépet.
- Ha adatátvitel közben lecsökken az akkumulátor töltöttségi szintje, figyelmeztető sípolás hallható. Szakítsa meg a nyomtatást, és válassza le az USB-csatlakozókábelt. Kellően feltöltött akkumulátort használjon.
- A mozgóképek nem nyomtathatók.

Több kép nyomtatása

- 1** **A 3 lépésben A navigációs gombbal válassza a [Multi print] lehetőséget** (→168)
- 2** **A navigációs gombbal válassza ki az elemet, és nyomja meg a [MENU/SET] gombot**
 - **[Több kivál.]:**
 - ① A navigációs gombbal görgessen a képek között, és a [DISP.] gombbal válassza ki a nyomtatni kívánt képeket. (A kiválasztás visszavonásához nyomja meg újra a [DISP.] gombot.)
 - ② Nyomja meg a [MENU/SET] gombot, ha a kiválasztás kész van.
 - **[Összes kivál.]:** Az összes kép nyomtatása.
 - **[Nyomt. beáll. (DPOF)]:** A [Nyomt.-ra] pontnál kiválasztott képek nyomtatása. (→124)
 - **[Kedvenc]:** A [Kedvenc] képek nyomtatása. (→123)
- 3** **A navigációs gombbal válassza a [Nyomt. kezd] lehetőséget, és nyomja meg a [MENU/SET] gombot**

(Nyomtatási beállítások (→171))

 - Válassza az [Igen] lehetőséget, ha a nyomtatás megerősítése képernyő megjelenik.
 - A nyomtatás közben megjelenő narancsszínű „●” hibaüzenetet jelez.
 - A nyomtatás különböző részfeladatokból állhat, ha több képet nyomtat. (A hátralévő oldalak kijelzése eltérhet a beállított számtól.)







Nyomtatás dátummal és szöveggel

- **Dátum nyomtatása a [Szövegbély.] nélkül**
 - Nyomtatás boltban: Csak a rögzítés dátumát lehet kinyomtatni. A boltban kérje a dátum nyomtatását.
 - Ha előre elvégzi a fényképezőgép [Nyomt.-ra] (→124) beállítását, lehetősége nyílik beállítani a másolatok számát és a dátumnyomtatást, mielőtt beadná a kártyát a boltba.
 - Ha 16:9 képarányú állóképeket nyomtat, akkor ellenőrizze előre, hogy a bolt elfogadja-e ezt a méretet.
 - Számítógép használata esetén: A felvételi dátum és a szöveges adatok nyomtatási beállítása a mellékelt lemezen található „PHOTOfunSTUDIO” szoftverrel lehetséges.
 - Nyomtató használata esetén: A rögzítés dátuma kinyomtatható a fényképezőgép [Nyomt.-ra] beállításával, vagy ha a [Nyomt. dátummal] (→171) funkciót [ON] állásba állítja, és a gépet egy dátumnyomtatással kompatibilis nyomtatóhoz csatlakoztatja.
- A [Felvétel] menü [Dátumbély.] funkciójának aktiválásával beállítható, hogy képkészítéskor az idő és a dátum rákerüljön a fényképre. (→105)



Nyomatási beállítások megadása a fényképezőgépen

A beállítási lehetőségek között szerepel a nyomtatni kívánt képek száma és mérete. A [Nyomt. kezd] kiválasztása előtt végezze el a beállításokat.

1 A navigációs gombbal válassza ki az elemet, és nyomja meg a [MENU/SET] gombot

Menüpont	Beállítások
[Nyomt. dátummal]	[ON] / [OFF]
[Nyomt. száma]	Állítsa be a képek számát (legfeljebb 999 kép)
[Papírméret]	A  lehetőség választása esetén a nyomtató beállításai a mérvadók.
[Oldal elrendezés]	 (a nyomtató kap prioritást) /  (1 kép szegély nélkül) /  (1 kép szegéllyel) /  (2 kép) /  (4 kép)

2 A navigációs gombbal válassza ki a beállítást, és nyomja meg a [MENU/SET] gombot

- Előfordulhat, hogy bizonyos tételek nem jelennek meg, mert nem kompatibilisek a nyomtatóval.
-  „2 kép” vagy  „4 kép” egyetlen állóképben történő elrendezéséhez állítsa a példányszámot 2-re vagy 4-re.
- Ahhoz, hogy a fényképezőgép által nem támogatott papírméretekre/oldalbeállításokkal nyomtasson, állítsa a tárcsát a  szimbólumhoz, és hajtsa végre a beállításokat a nyomtatón. (Olvassa el a nyomtatója használati utasítását.)
- A szaküzletől vagy a nyomtató típusától függően elképzelhető, hogy a dátumok még teljes [Nyomt.-ra] beállítás mellett sem kerülnek nyomtatásra.
- Ha a [Nyomt. dátummal] beállítása [ON], ellenőrizze a nyomtatón a dátumnyomatási beállításokat (lehetséges, hogy a nyomtató beállításai a mérvadók).

Az LCD kijelző kijelzéseinek listája

Az itt látható képernyők csupán bemutatók. A tényleges kijelzés különbözhet.

- A kijelző képeinek módosításához nyomja meg a [DISP.] gombot.

■ Felvételnél

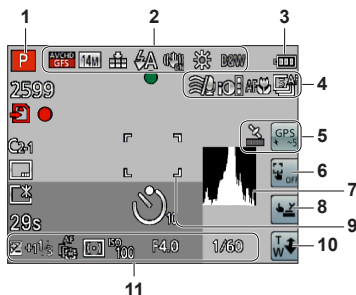

- 1 Felvételi üzemmód (→25)
 - 2 Ellenfény-korrektció (→32, 34)
Felvételi minőség (→107)
Képméret (→95)
Minőség (→96)
Vaku (→66)
Optikai képstabilizátor (→104)
Bemozdulás veszélyére figyelmeztető jelzés (→27)
[Elmosódás véd.] (→33)
Fehéregyensúly (→97)
Szín üzemmód (→103)
 - 3 Akkumulátorkapacitás (→16)
 - 4 Szélzajcsökkentés (→108)
Intelligens expozíció (→101)
Makrófelvétel (→68)
Sorozatkép üzemmód (→87)
Expozícióorozat (→72)
 - 5 GPS-vételt jelző ikon (→130)
DMC-TZ30 DMC-TZ31
- 6 Az AF/AE érintésre funkció kikapcsolása (→30)
 - 7 Hisztogram (→62)
 - 8 Zárkioldás érintésre (→29)
 - 9 AF-terület (→28)
 - 10 Zoom érintésre (→64)
 - 11 Expozíciókorrekció (→71)
AF-követés (→35, 99)
AF-segédfény (→103)
Fénymérési üzemmód (→101)
ISO-érzékenység (→96)
Rekesznyílás értéke/zársebesség (→27, 73, 74)
Minimális zársebesség (→102)

A helymeghatározási művelet eredményét jelző ikonok (→130)

DMC-TZ30 DMC-TZ31

(Folytatás a következő oldalon)

Az itt látható képernyők csupán bemutatók. A tényleges kijelzés különbözhet.

- A kijelző képeinek módosításához nyomja meg a [DISP.] gombot.

■ Felvételnél

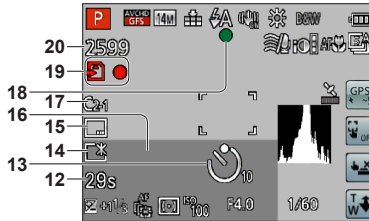

- | | |
|---|---|
| <p>12 Eltelt felvételi idő*1 (→37)
[GPS terület kivál.] (→136)
DMC-TZ30 DMC-TZ31</p> <p>13 Önkioldó üzemmód (→70)</p> <p>14 LCD üzemmód (→55)
LCD energ. tak. (→57)</p> <p>15 Dátumbélyegző (→105)</p> <p>16 Jelen dátum-idő
Világidő (→93)
Név*2 (→81)
Életkor évben/hónapban*2 (→81)
Helynévre vonatkozó információ*2 (→136)
DMC-TZ30 DMC-TZ31
Célállomás beállítások*2 (→92)
Utazás – eltelt napok*2 (→92)</p> | <p>17 Egyéni beállítás (→85)</p> <p>18 Fókusz (→28)</p> <p>19 Célállomás mentése (→20)
Felvételi fázis</p> <p>20 Rögzíthető képek száma (→22)
Hátralévő felvételi idő*1 (→37)</p> |
|---|---|



- Fókusztartomány (→68)
Zoom (→63)

*1 XXmXXs, RXXmXXs

A [m] és [s] jelentése perc és másodperc.

*2 • A megjelenítés a következő prioritási sorrendben történik: földrajzi névvel kapcsolatos adatok, utazási célállomás, név ([Baba]/[Háziállat]) és név ([Arcfelismerés]). A helynévadatok vagy az indulástól számított napok számának megjelenítésekor az évben/hónapban megadott kor nem látható. **DMC-TZ30 DMC-TZ31**

• A megjelenítés a következő sorrendben történik: úti cél, név ([Baba]/[Háziállat]) és név ([Arcfelismerés]). Az indulástól számított napok számának megjelenítésekor az évben/hónapban megadott kor nem látható. **DMC-TZ27**

Az itt látható képernyők csupán bemutatók. A tényleges kijelzés különbözhet.

- A kijelző képének módosításához nyomja meg a [DISP.] gombot.

■ Lejátszásnál

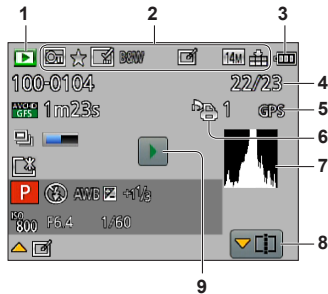

- | | |
|--|--|
| 1 Lejátszási üzemmód (→111) | 6 Nyomatási beállítások (→124) |
| 2 Védett kép (→125) | 7 Hisztogram (→62) |
| Kedvencek (→123) | 8 Videó feloszt (→48) |
| Felbélyegzett dátum/szöveg megjelenítése (→105, 119) | Sorozatképcsoport megjelenítése (→109) |
| Szín üzemmód (→103) | 9 Mozgóképlejátszás (→45) |
| Retusált kép (→115, 116) | Panorámaképek lejátszása (→79) |
| Képméret (→95) | Sorozatképek lejátszása (→109) |
| Minőség (→96) | |
| 3 Akkumulátorkapacitás (→16) | |
| 4 Képszám/Összesen (→42) | |
| 5 GPS (→128) DMC-TZ30 DMC-TZ31 | |

(Folytatás a következő oldalon)

Az itt látható képernyők csupán bemutatók. A tényleges kijelzés különbözhet.

- A kijelző képeinek módosításához nyomja meg a [DISP.] gombot.

■ Lejátszásnál

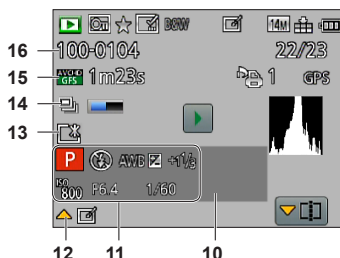

- | | |
|---|--|
| <p>10 A rögzítés dátuma/ideje
Világító (→93)
Név*¹ (→81)
Életkor évben/hónapban*¹ (→81)
Helynévre vonatkozó információ*¹ (→136)
DMC-TZ30 DMC-TZ31
Célállomás beállítások*¹ (→92)
Utazás – eltelt napok*¹ (→92)
Cím*¹ (→118)</p> <p>11 Felvételi üzemmód (→25)
Vaku (→66)
Fehéregyensúly (→97)
Expozíciókorrekció (→71)
ISO-érzékenység (→96)
Rekesznyílás értéke/zársebesség (→27, 73, 74)
Eltelt játékidő*² (→45)</p> <p>12 [Auto retusálás] (→115)
[Kreatív retusálás] (→116)</p> <p>13 LCD üzemmód (→55)
LCD energ. tak. (→57)</p> | <p>14 A rendszer a sorozatképatatok lekérését végzi (→109)</p> <p>15 Felvételi minőség (→107)
Mozgóképfelvétel hossza*² (→45)
Sorozatképek száma (→109)</p> <p>16 Mappa-/Fájlszám (→42, 166)
Kábel lecsatlakoztatására figyelmeztető ikon (→168)</p> |
|---|--|

*¹ • A megjelenítés a következő prioritási sorrendben történik: földrajzi névvel kapcsolatos adatok, cím, utazási célállomás, név ([Baba]/[Háziallat]) és név ([Arcfelismerés]). A helynévadatok vagy az indulástól számított napok számának megjelenítésekor az évben/hónapban megadott kor nem látható. **DMC-TZ30 DMC-TZ31**

• A megjelenítés a következő sorrendben történik: cím, úti cél, név ([Baba]/[Háziallat]) és név ([Arcfelismerés]). Az indulástól számított napok számának megjelenítésekor az évben/hónapban megadott kor nem látható. **DMC-TZ27**

*² XXmXXs

A [m] és [s] jelentése perc és másodperc.

Megjelenő üzenetek

Az LCD kijelzőn kijelzett fontosabb üzenetek jelentései és a szükséges válaszlépések.

[Ez a memóriakártya nem használható.]

- MultiMediaCard típusú kártyát helyeztek a fényképezőgépre.
→ Nem kompatibilis a fényképezőgéppel. Használjon kompatibilis kártyát.

[Egyes képek nem törölhetők] [Ez a kép nem törölhető]

- A nem DCF-képek (→42) nem törölhetők.
→ Mentse a szükséges adatokat számítógépre vagy más eszközre, majd használja a fényképezőgép [Formázás] funkcióját. (→60)

[Nem lehet több kiválasztást végezni]

- Meghaladta az egyszerre törölhető képek számát.
- 999-nél több [Kedvenc] képet állított be.
- A megengedettnél több képre szeretné alkalmazni a [Címszerk.], [Szövegbély.] vagy [Átméret.] (többszörös beállítás) lehetőséget.

[Erre a képre nem állítható be]

- A [Nyomt.-ra], a [Címszerk.] és a [Szövegbély.] funkció nem használható nem DCF formátumú képeknél (→42).

[Kapcsolja ki és be a kamerát] [Rendszerhiba]

- Az objektív nem működik megfelelően.
→ Kapcsolja be újra a készüléket.
(Forduljon az értékesítőhöz vagy a legközelebbi szervizközponthoz, ha az üzenet továbbra is látható)

[Egyes képek nem másolhatók] [Másolás nem végezhető el]

- Az alábbi esetekben nem lehet másolni a képeket.
→ Kártyáról történő másolás során a beépített memóriában már van kép ugyanezzel a névvel.
→ A fájl nem felel meg a DCF-szabványnak (→42).
→ Más eszközzel készített vagy szerkesztett kép.

[Beépített memóriában nincs elég hely] [Nincs elég hely a memóriakártyán]

- Nincs több hely a beépített memóriában vagy a kártyán. Amikor képeket másol a beépített memóriából a kártyára (kötegelt másolás), ezt a gép csak addig folytatja, amíg a kártya meg nem telik.

[Beépített memória hiba] [Beépített memória formattálható?]

- Akkor jelenik meg, ha beépített memóriát formáz számítógépen stb.
→ Újraformázás közvetlenül a fényképezőgéppel. Az adatok törlődnek.

[Memóriakártya hiba. A kártya nem használható ebben a fényképezőgépben. Formattálja a kártyát?]

- Ez a kártyaformátum nem használható ezzel a fényképezőgéppel.
→ Mentse a szükséges adatokat számítógépre vagy más eszközre, majd használja a fényképezőgép [Formázás] funkcióját. (→60)

[Helyezze be ismét az SD-kártyát] [Próbálkozzon egy másik kártyával]

- Sikertelen a hozzáférés a kártyához.
→ Helyezze be újra a kártyát.
- Próbálkozzon másik kártyával.

[Memóriakártya paraméterhiba]

- A kártya nem szabványos SD-kártya.
- A 4 GB vagy nagyobb tárolókapacitású kártyák közül a fényképezőgép csak az SDHC- és SDXC-memóriakártyákat támogatja.

[Olvasási hiba] / [Írási hiba] [Ellenőrizza a kártyát]

- Az adatolvasás sikertelen.
→ Ellenőrizze, hogy helyesen van-e behelyezve a kártya (→19).
- Az adatírás sikertelen.
→ Kapcsolja ki a készüléket, és távolítsa el a kártyát, majd helyezze be újra a kártyát, és kapcsolja be újra a fényképezőgépet.
- Előfordulhat, hogy a kártya megsérült.
- Próbálkozzon másik kártyával.

[Nem készíthető felvétel, mert a kártyán lévő adatok formátuma (NTSC/PAL) nem kompatibilis.]

- Miután a szükséges adatokat számítógépre stb. mentette, formázza meg a kártyát. (→60)
- Helyezzen be másik kártyát.

[A kártya írási sebességének korlátozása miatt mozgókép felvétel törölve]

- Ha a felvételkészítés annak ellenére megszakad, hogy az ajánlott sebességi osztályba tartozó (→20) kártyát használ, azt jelenti, hogy lecsökkent az adatírási sebesség. Ebben az esetben azt javasoljuk, hogy készítsen biztonsági másolatot a memóriakártya tartalmáról, és formátálja a kártyát (→60).
- A mozgóképfelvétel automatikusan megszakadhat egyes kártyáknál.

[Nem hozható létre mappa]

- A használatban lévő mappaszámok elérték a 999-et.
→ Mentse a szükséges adatokat számítógépre vagy más eszközre, majd használja a fényképezőgép [Formázás] funkcióját. (→60) A [Számozás törl.] funkció használatakor a mappaszám visszaáll 100-ra (→58).

[Kép látható 16:9 TV képarányhoz] [Kép látható 4:3 TV képarányhoz]

- A fényképezőgéphez (külön megvásárolható) AV-kábel van csatlakoztatva.
→ Az üzenet azonnali eltávolításához → Nyomja meg a [MENU/SET] gombot.
→ A képarány megváltoztatásához → Változtassa meg a [TV-képarány] értékét (→59).
- A (mellékelt) USB-csatlakozókábel csak a fényképezőgéphez van csatlakoztatva.
→ Az üzenet eltűnik, ha a kábelt egy másik eszközhöz is csatlakoztatja.

[Ez az akku nem használható]

- Eredeti Panasonic akkumulátort használjon.
- A készülék nem ismeri fel az akkumulátort, mert szennyezett az érintkező.
→ Törölje le az akkumulátor érintkezőin lévő szennyeződést.

[A GPS funkció ebben a térségben nem elérhető.] **DMC-TZ30 **DMC-TZ31****

- Előfordulhat, hogy a GPS nem működik Kínában, és a vele szomszédos országok kínai határhoz közeli területein. (2011. decemberi adatok)

[A felvétel sikertelen.]

- Előfordulhat, hogy nem lehetséges a rögzítés, ha a 3D-s felvétel helyszíne túl sötét/túl világos, vagy a téma nem elég kontrasztos.

Kérdések és válaszok Hibaelhárítás

Először próbálja ellenőrizni ezeket a tételeket (→178 - 185).

Ha a probléma továbbra is fennáll, az [Alapállapot] menü [Beállítás] pontjának választásával megoldhatja a problémát (→58). (Felhívjuk a figyelmét, hogy ilyen esetben bizonyos menüpontok kivételével, például az [Órabeáll.], minden beállítása visszatér a gyári értékekhez.)

Akkumulátor, áram

A töltésszjelző fény az akkumulátor teljes töltöttségének elérése előtt kikapcsol.

- A töltést szélsőségesen magas vagy alacsony hőmérsékletű helyen végzik.
→ Csatlakoztassa újra a (mellékelt) USB-csatlakozókábelt, majd próbálja meg a töltést 10 °C és 30 °C közötti hőmérsékletű helyen (az akkumulátornak is ilyen hőmérsékletűnek kell lennie). (Ha az USB-csatlakozókábelt az akkumulátor teljes feltöltését követően ismét csatlakoztatja, a töltésszjelző fény kb. 15 másodpercig világít.)

A töltésszjelző fény a kikapcsolást követően ismét bekapcsol.

- Folyamatban van az akkumulátor töltése.
→ Ha a fényképezőgép kikapcsolt állapotában és a [GPS beáll.] [ON] értéke esetén alacsony az akkumulátor töltöttségi szintje, előfordulhat, hogy automatikusan megkezdődik az akkumulátor töltése.

A fényképezőgép még akkor sem működik, ha be van kapcsolva.

- Az akkumulátor nincs pontosan behelyezve (→14), vagy újra kell tölteni.

Az LCD kijelző kikapcsolódik még akkor is, ha a fényképezőgép be van kapcsolva.

A fényképezőgép kikapcsolódik, amint bekapcsolja azt.

- Aktiválódott az [Alvó üzemmód]. (→57)
→ A funkció kikapcsolásához nyomja le félig az expozíciós gombot.
- Az akkumulátort újra kell tölteni.

A készülék automatikusan kikapcsol.

- Ha a fényképezőgépet (külön megvásárolható) HDMI-minikábel segítségével VIERA Link (HDMI) funkcióval kompatibilis televízióhoz csatlakoztatja, és a televízió távirányítójával kikapcsolja azt, akkor a fényképezőgép is kikapcsol.
→ Ha nem használja a VIERA Link (HDMI) funkciót, állítsa a [VIERA link] beállítást [OFF] értékre. (→59)

GPS **DMC-TZ30** **DMC-TZ31**

Nem hajtható végre a helymeghatározás.

- A [GPS beáll.] [OFF] beállítása esetén. (→129)
- A felvételi körülményektől függően (például épületen belül vagy épületek közelében) előfordulhat, hogy a GPS műholdakról érkező jelek vétele akadályozott. (→128)
→ A GPS funkció használatakor egy ideig javasolt a fényképezőgépet mozdulatlanul, a beépített GPS-antennával felfelé tartani olyan szabadtéri helyen, ahol jól látható az ég.

A fényképezőgép kikapcsolt állapotában felvillan a GPS állapotjelző.

- A [GPS beáll.] beállítása [ON].
→ A fényképezőgép által küldött elektromágneses hullámok befolyásolhatják a navigációs és ellenőrző műszereket. Repülőgép fedélzetén (fel- és leszállás közben) vagy más, a használatot korlátozó helyen a [GPS beáll.] [OFF] beállítást vagy a [Repülő mód] [ON] beállítást használja, majd kapcsolja ki a fényképezőgépet.

GPS (folytatás) DMC-TZ30 DMC-TZ31**A helymeghatározás időbe telik.**

- A fényképezőgép első használatakor vagy miután huzamosabb ideig nem használták, a helymeghatározás eltarthat néhány percig.
- A helymeghatározás általában két percnél rövidebb ideig tart, mivel azonban a GPS műholdak helyzete változik, a felvétel helyszínétől és a felvételi körülményektől függően hosszabb időt is igénybe vehet.
→ A helymeghatározás gyorsabban végrehajtható, ha a „GPS Assist Tool” segédprogrammal letölti a GPS-segédadatokat a fényképezőgépre. (→141)
- A helymeghatározás több időt vesz igénybe olyan helyeken, ahol a GPS műholdakról érkező jelek vétele akadályozott. (→128)

A földrajzi névre vonatkozó információ eltér a felvétel helyétől.

- Közvetlenül a fényképezőgép bekapcsolása után, vagy ha a GPS ikon nem ^{GPS}, a fényképezőgépben rögzített, földrajzi névre vonatkozó információ jelentősen eltérhet az aktuális pozíciótól.
- Ha a földrajzi helyre vonatkozó adatoknál  látható, az adat még a felvétel indítása előtt áállítható egy másik földrajzi névre. (→136)
- A képhez rögzített helynév és tájékozási pont-név egyaránt szerkeszthető.

A földrajzi névre vonatkozó információ nem jelenik meg.

- A „- -” jelzés akkor látható, ha nincs a közelben tájékozási vagy egyéb pont, és nincs regisztrált információ a fényképezőgép adatbázisában. (→131)
→ Lejátszás közben a [Helynév szerkesztése] menüpont segítségével megadható a földrajzi név vagy egyéb adat. (→138)

Térkép DMC-TZ30 DMC-TZ31**Részletes térképek nem jeleníthetők meg.**

- Térképadatok DVD lemezről történő másolásához használja a (mellékelt) DVD lemezen található „LUMIX Map Tool” segédprogramot. (→150)

Egyes helynevek nem jelennek meg.

- A részletes térképek akkor jelennek meg, amikor térképadatokat másol a (mellékelt) DVD lemezről. (→150)
(Tartsa azonban szem előtt, hogy nem minden helynév van mentve a DVD lemezen.)
- Előfordulhat, hogy némelyik térképnagyítási arány esetén nem jelennek meg a helynevek
→ Vegye nagyobbra a térkép méretét.

A térképadatok másolása időbe telik.

- A térképadatok nagy mérete miatt az adatok másolása hosszabb időbe telhet. Javasoljuk, hogy a csak kívánt terület térképadatait másolja át.
- Ha a fényképezőgépet a számítógéphez csatlakoztatva másolja a térképadatokat, a művelet tovább tarthat, mint kereskedelmi forgalomban kapható kártyaolvasó, illetve -író használata esetén.

Felvétel**Részletes térképek nem jeleníthetők meg.**

- A FELVÉTEL/LEJÁTSZÁS kapcsoló nem  (felvétel) állásban van.
- A beépített memória/kártya megtelt. → Szabadítson fel helyet nem kívánt képek törlésével (→49).

A felvett képek fehérnek tűnnek.

- A lencse piszkos (ujjnyomok stb.).
→ Kapcsolja be a fényképezőgépet az objektív tubus kinyitásához, és törölje le a lencse felszínét puha, száraz ruhával.
- A lencse homályos (→6).

Felvétel (folytatás)

A rögzített képek túl világosak/túl sötétek.

- Állítsa be az expozíciót (→71).
- A [Min. zárseb.] nagy sebességre van állítva. Ellenőrizze a beállítást (→102).

Az expozíciós gomb egyetlen lenyomására több képet készít a fényképezőgép.

- A fényképezőgép az [Exp. sorozat] vagy a [Sorozatkép] funkció használatára van beállítva.

A fókusz nem pontosan igazított.

- Nem a téma távolságának megfelelő üzemmódot választott. (A fókusztartomány a felvételi üzemmódtól függően eltérő.)
- A téma kívül van a fókusztartományon. (→68)
- Remegés vagy a téma mozgása okozta. (→27)

A felvett képek elmosódottak. Az optikai képstabilizátor hatástalan.

- Sötét helyeken kisebb a zársebesség, és kevésbé hatékony az optikai képstabilizátor.
→ Tartsa a fényképezőgépet erősen mindkét kezével, karjai legyenek közel a testéhez.
- Használjon háromlábú állványt és önkidőt (→70), ha a [Min. zárseb.] funkcióval lassú zársebességet állított be.

Nem használható az [Exp. sorozat] funkció.

- Már csak 2 vagy kevesebb kép készítéséhez elegendő a memória.

A felvett képek durvának tűnnek, vagy interferencia van jelen.

- Magas az ISO-érzékenység, vagy alacsony a zársebesség.
(Az [Érzékenység] alapbeállítása [AUTO] – interferencia léphet fel beltéri képeknél.)
→ Állítsa az [Érzékenység] értékét alacsonyabbra (→96).
→ Világosabb helyeken készítsen képeket.
- A fényképezőgép [Magas érzék.] motívumprogramra van állítva.
(A nagy érzékenység miatt a kép kicsit szemcésesebb lesz)

Fénycsöves megvilágítás vagy LED-es világítótest mellett csíkok jelenhetnek meg a képen, vagy vibrálás tapasztalható.

- Ez a fényképezőgép képérzékelőként használt MOS-érzékelők jellegzetessége. Ez nem működési hiba.

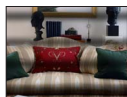

A felvett kép fényereje vagy színei eltérnek a való élettől.

- Fénycsöves, LED-es világítás stb. melletti felvétélkészítéskor a zársebesség növelésével kissé változhat a fényerő és a szín. Ez a jelenség a fényforrás természetéből adódik, és nem működési hiba.
- Ha kifejezetten erős fényben lévő témáról vagy fénycsöves, LED-es, higanygőzlámpás, nátriumlámpás stb. megvilágításban készít felvételeket, a színek és a kijelző fényereje módosulhat, vagy vízszintes csíkok jelenhetnek meg a kijelzőn.

Felvétélkészítés közben vöröses színű, vízszintes sávok láthatók az LCD kijelzőn.

- Ez a fényképezőgép képérzékelőként használt MOS-érzékelők jellegzetessége. Akkor jelenik meg, ha a téma egy része világos. A környező területeken esetleg észlelhető némi egyenetlenség, de ez nem hibajelenség. A fényképezőgép csak mozgóképekre, állóképekre nem rögzíti a sávokat.
- Javasoljuk, hogy a képek készítése közben ügyeljen arra, hogy ne érje napfény vagy más erős fényforrás fénye a kijelzőt.

Felvétel (folytatás)

A mozgóképfelvétel menet közben megáll.

- Legfeljebb 29 perc 59 másodperc hosszú mozgókép rögzíthető folyamatosan. Az [MP4]-formátumban folyamatosan rögzített mozgókép mérete legfeljebb 4 GB lehet. (Ebben az esetben [FHD] képminőségű mozgóképet legfeljebb kb. 27 perc 12 másodpercig készíthet folyamatosan.)
- Ha magas a környezeti hőmérséklet, vagy folyamatosan rögzít mozgóképet, megjelenik a  ikon, és a fényképezőgép védelme érdekében leállhat a felvétel. (Csak akkor, ha a [Felv. minőség] beállítása [GPH] **DMC-TZ30** **DMC-TZ31**, [PSH], [GFS] **DMC-TZ30** **DMC-TZ31** vagy [FSH].)
- Egyes kártyák esetén előfordulhat, hogy a hozzáférés jele nem sokkal a felvétel után megjelenik, és a felvétel menet közben leáll.
- Ha a felvételekészítés annak ellenére megszakad, hogy az ajánlott sebességi osztályba tartozó (→20) kártyát használ, azt jelenti, hogy lecsökkent az adatírási sebesség. Ebben az esetben azt javasoljuk, hogy készítsen biztonsági másolatot a memóriakártya tartalmáról, és formátálja a kártyát (→60).

A panorámakép rögzítése menet közben megáll.

- Ha túl lassan mozgatja a fényképezőgépet, a készülék úgy érzékeli, hogy a műveletet megszakították, és leállítja a felvételt.
- Ha a fényképezőgép felvételi irányba történő mozgatását remegés jellemzi, a készülék leállítja a felvételt. → Panorámaképek rögzítéséhez – a felvételi iránnyal párhuzamosan – kis sugarú körív mentén mozgassa a fényképezőgépet. A mozgatás sebességét úgy válassza meg, hogy a körbeforgatás kb. 8 másodpercig tartson (ez az idő csak iránymutató).

A téma nem rögzíthető. (az AF-követés sikertelen)

- Ha a téma színe hasonló a háttér színéhez, lehetséges, hogy nem működik az AF-követés. Állítsa az AF-terület színeit a témára jellemző színekre oly módon, hogy a kívánt területet az AF-területhez igazítja.

LCD kijelző

A fényerő egyenletlen.

- A fényképezőgép beállítja a rekesznyílás értékét, amíg az expozíciós gombot félig lenyomja. (Nem érinti a rögzített képet.) Ez a jelenség akkor is előfordulhat, ha a fényerő a zoom működtetése vagy a fényképezőgép mozgása miatt változik. Ez a fényképezőgép rekesznyílásának automatikus működése, és nem működési hiba.

A kijelző villog beltéren.

- Előfordulhat, hogy bekapcsolás után néhány másodpercig villog az LCD kijelző. A műveletet a fényképezőgép a fényforrások, például fénycsöves, LED-es világítás villogásának kiegyenlítése érdekében végzi; nem utal meghibásodásra.

A kijelző túl világos/túl sötét.



- Aktiválódott az [LCD üzemmód] (→55)
- A [Monitor] lehetőséggel állítsa be az LCD kijelző fényerejét. (→55)

Fekete/kék/piros/zöld pontok vagy interferencia jelenhet meg. A kijelző torznak tűnik, ha megérinti.

- Ez nem hiba, és nem lesz rajta a tényleges képeken.

Vaku

Nem villan a vaku.

- A vaku beállítása  [Derítő ki] (→66).
- A vaku a következő esetekben nem használható:
 - [Exp. sorozat]
 - [Sorozatkép] (A  [Vaku sorozat] lehetőség kiválasztásakor azonban a vaku beállítása  [Derítő vaku be] értéken rögzített.)
 - Motivumprogramok ([Tájkép], [Panorámakép], [Éjszakai tájkép], [Éjsz. felv. kézből], [HDR], [Napnyugta], [Üvegen át] [Nagy seb. mozgókép])
 - [3D fénykép mód]
 - [Kreatív vezérlés] üzemmód

Több villanás történik.

- Aktív a vörösszem-korrektíció funkció (→66). (Kétszer villan a vaku annak megakadályozására, hogy a szemek pirosan jelenjenek meg.)
- A [Sorozatkép] beállítása [Vaku sorozat] (→87).

Lejátszás

A képeket elforgatta a készülék.

- Aktiválódott a [Kijelz.forg.] (→60)

A képek nem megtekinthetők. Nincsenek rögzített képek.

- A FELVÉTEL/LEJÁTSZÁS kapcsoló nem  (lejátszás) állásban van.
- Nincsenek képek a beépített memóriában vagy a kártyán (a képek lejátszása a kártyáról történik, ha van kártya a gépben, és a beépített memóriából, ha nincs).
- Megváltoztatta a kép fájlnevét számítógépen? Ha igen, nem játszható le a fényképezőgépen.
- Módosult a [Lejátszási mód].
→ A [Lejátszási mód] beállítása legyen [Norm. lejátsz.] (→111).

A mappa-/fájlszám [-]ként jelenik meg. A kép fekete.

- A képet számítógéppel szerkesztette vagy más eszközzel készítette.
- Az akkumulátort rögtön a kép elkészítése után eltávolította, vagy alacsony akkumulátorszint mellett rögzítette a képet.
→ A törléshez használja a [Formázás] funkciót (→60).

Pontatlan dátum jelenik meg a naptár szerinti lejátszásnál.

- A képet számítógéppel szerkesztette vagy más eszközzel készítette.
- Helytelen az [Órabeáll.] értéke (→24).
(Pontatlan dátum jelenhet meg a naptár szerinti lejátszásnál a számítógépre másolt, majd a fényképezőgépre visszamásolt képeknél, ha a számítógép és a fényképezőgép dátumbéállítása eltér.)

A rögzített képen szappanbuborékszerű kerek fehér pontok jelennek meg.





- Ha vakuval készít képet sötét helyen vagy beltéren, akkor kerek fehér pontok jelenhetnek meg a képen, amit az okoz, hogy a levegőben lévő porszemcskékről tükröződik vissza a vaku. Ez nem működési hiba. Ennek az az egyik jellegzetessége, hogy a kerek pontok száma és helye eltérő minden képnél.



A [Bélyegkép látható] üzenet látható a kijelzőn.

- Lehetséges, hogy a képek egy másik eszközzel kerültek rögzítésre. Ha így történt, a képek rossz képmínőségben jelenhetnek meg.

A kész képen a vörös területek feketén látszódnak.

- Ha a digitális vörösszem-korrektíció ( ) használatakor a rögzített témának vannak bőrszínű részei piros területekkel, előfordulhat, hogy a digitális vörösszem-korrektíció hatására a piros területek feketék lesznek.
→ A felvétel előtt javasolt a vakut   vagy , valamint a [Vszem.csökk.] pontot [OFF] értékre állítani.

Lejátszás (folytatás)

A fényképezőgép működési hangjai, mint például a zoom, a mozgóképeken rögzítésre kerülnek.

- Előfordulhat, hogy a fényképezőgép rögzíti a műveleti hangokat, mivel automatikusan igazítja a lencse rekesznyílását mozgóképfelvétel alatt; ez nem hibajelenség.

Az ezzel a fényképezőgéppel készített mozgóképek nem játszhatók le más fényképezőgépeken.

- Előfordulhat, hogy az [AVCHD], [MP4] vagy [Nagy seb. mozgókép] (Motion JPEG) formátumban rögzített mozgóképek még AVCHD-, MP4- vagy Motion JPEG-formátummal kompatibilis eszközökkel is csak gyenge kép- vagy hangminőségben játszhatók le, de az is megtörténhet, hogy lejátszásuk egyáltalán nem lehetséges. Az is elképzelhető, hogy a felvételi információk helytelenül jelennek meg.

Televízió, számítógép, nyomtató

Nem jelenik meg kép a televízión. A kép elmosódott vagy nem színes.

- Nincs megfelelően csatlakoztatva (→156).
- Nem váltotta a televíziót másodlagos bemenetre.
- Ellenőrizze a fényképezőgép [Videokimenet] beállítását (NTSC/PAL). (→59)

A televízió képernyőjén megjelenő kijelzés eltér az LCD kijelzőjétől.

- Egyes televízióknál előfordulhat, hogy helytelen a képarány, vagy hiányoznak a képek szélei.

Nem tud mozgóképeket lejátszani televízión.

- A kártya a televízióban van.
→ A készüléket (külön megvásárolható) AV-kábellel vagy (külön megvásárolható) HDMI-minikábellel csatlakoztassa, és a lejátszást a fényképezőgépen indítsa el (→156).

A kép nem teljes képernyőn jelenik meg a televízión.

- Ellenőrizze a [TV-képarány] beállításokat (→59).

A VIERA Link (HDMI) nem működik.

- Megfelelően csatlakoztatta a (külön megvásárolható) HDMI-minikábelt? (→156)
→ Ellenőrizze, hogy a (külön megvásárolható) HDMI-minikábel megfelelően van-e csatlakoztatva.
- A fényképezőgép [VIERA link] beállítása [ON]? (→59)
→ Előfordulhat, hogy a bemeneti beállítások nem módosíthatók automatikusan egyes HDMI-aljzattal rendelkező televíziókon. Ebben az esetben módosítsa a bemeneti beállítást a televízió saját távirányítójával (a részleteket lásd a televízióhoz kapott használati utasításban).
→ Ellenőrizze a fényképezőgéphez csatlakoztatott készülék VIERA Link (HDMI) beállításait.
→ Kapcsolja ki, majd ismét be a fényképezőgépet.
→ Kapcsolja ki, majd kapcsolja újra be a „VIERA Link vezérlés (HDMI-eszköz vezérlése)” funkciót a (VIERA) televízión. (A részleteket lásd a VIERA készülék használati utasításában.)

Nem folytatható adatátvitel a számítógéppel.

- Nincs megfelelően csatlakoztatva (→165).
- Ellenőrizze, hogy a számítógép felismerte-e a fényképezőgépet.
→ Az [USB üzemmód] legyen [PC] (→58).
→ Kapcsolja ki, majd kapcsolja be újra a készüléket.

A számítógép nem ismeri fel a kártyát (csak a beépített memóriát olvassa).

- Válassza le a (mellékelt) USB-csatlakozókábelt, és csatlakoztassa újra úgy, hogy a kártya a helyén van.

Televízió, számítógép, nyomtató (folytatás)

A számítógép nem ismeri fel a kártyát. (SDXC-memóriakártya használata esetén)

- Ellenőrizze, hogy a számítógép kompatibilis-e az SDXC-memóriakártyákkal.
<http://panasonic.net/avc/sdcard/information/SDXC.html>
- Lehetséges, hogy a csatlakoztatáskor egy formázásra felszólító üzenet jelenik meg. Ne formázza a kártyát.
- Amennyiben az LCD kijelző [Hozzáférés] jelzése nem tűnik el, akkor az USB-csatlakozókábel leválasztása előtt kapcsolja ki a fényképezőgépet.

A YouTube vagy Facebook oldalra történő feltöltés nem végezhető el megfelelően.

- Ellenőrizze, hogy helyesek-e a bejelentkezési adatok (felhasználói azonosító, felhasználónév, e-mail cím és jelszó).
- Ellenőrizze, hogy a számítógép csatlakozik-e az internethez.
- Ellenőrizze, hogy valamelyik rezidens szoftver (például víruskereső vagy tűzfal stb.) nem akadályozza-e a YouTube vagy a Facebook elérését.
- Ellenőrizze a YouTube vagy a Facebook webhelyét.

Nem tud nyomtatni, ha nyomtatóhoz van csatlakoztatva.

- A nyomtató nem PictBridge-kompatibilis.
- Az [USB üzemmód] beállítása legyen [PictBridge(PTP)] (→58).

A képek szélei nyomtatásban nem jelennek meg.

- A nyomtatás előtt kapcsolja ki az összes vágási vagy szegély nélküli nyomtatási beállítást a nyomtatón.
(Olvassa el a nyomtató használati utasítását.)
- A felvételek [16:9] képaránnyal kerültek rögzítésre.
→ Ha boltban nyomtat, akkor ellenőrizze, hogy lehet-e 16:9 méreteket nyomtatni.

Nem lehet megfelelően panorámaképeket nyomtatni.

- A panorámaképek képaránya eltér a normál állóképek képarányától, ezért előfordulhat, hogy egyes panorámaképek nem nyomtathatók megfelelően.
→ Használjon panorámaképek nyomtatására alkalmas nyomtatót. (Lásd a nyomtató használati utasítását.)
- A kép méretét – a (mellékelt) lemezen található „PHOTOfunSTUDIO” szoftverrel – a nyomtatáshoz használt papír méretének megfelelően javasolt beállítani.

Egyebek

A menü nem jelenik meg a kívánt nyelven.

- Változtassa meg a [Nyelv] beállítást (→61).

A fényképezőgép megrezeg, ha rázódik.

- Ezt a hangot a lencse mozgása idézi elő, és ez nem hibajelenség.

Piros lámpa ég, ha sötét helyen félig lenyomja az expozíciós gombot.

- Az [AF-segédfény] beállítása [ON] (→103).

Nem világít az AF-segédfény.

- Az [AF-segédfény] beállítása [OFF] (→103).
- Világos helyeken nem világít.

A fényképezőgép meleg.

- Előfordulhat, hogy a fényképezőgép kissé felmelegszik használat közben, de ez nem befolyásolja a teljesítményt vagy a minőséget.

A lencse kattán hangot ad ki.

- Ha a fényerő megváltozik, akkor a lencse kattán hangot adhat ki, és a kijelző fényereje szintén megváltozhat, de ez a rekesznyílás-beállítások elvégzése miatt van.
(Nem érinti a felvételt.)

Az óra pontatlan.

- Sokáig nem használta a fényképezőgépet.
→ Állítsa be újra az órát (→24).
- Az órabeállítás huzamosabb időt vett igénybe (az óra beállításhoz szükséges idővel mutat kevesebbet).

Ha zoomot használ, akkor előfordulhat, hogy a téma enyhén görbül és szegélyei elszíneződnek.

- A zoomaránytól függően a képek enyhén görbülhetnek vagy elszíneződhetnek a szegélyek körül, de ez nem hibajelenség.

A zoom megáll egy pillanatra.

- Az extra optikai zoom működése közben a zoom egy pillanatra megáll, ez azonban nem jelent hibás működést.

A zoom nem éri el a maximális nagyítási arányt.

- Ha a zoomarány a 3 x értéknél áll meg, a zoom beállítása [Makró zoom]. (→69)

A fájlszámok nem sorrendben vannak.

- A fájlszámok lenullázódnak, ha új mappákat hoz létre (→166).

A fájlszámok visszafelé ugrottak.

- Az akkumulátort a fényképezőgép bekapcsolt állapotában távolította el/helyezte be.
(A számok ugorhatnak visszafelé, ha a mappa/fájlszámok pontatlanul voltak felvéve.)

Ha a felhasználó egy ideig semmilyen műveletet nem végez a fényképezőgépen, hirtelen elindul a demó.

- Ez az automatikus demó mód, amely bemutatja a fényképezőgép tulajdonságait.
Az előző képernyőre való visszatéréshez nyomja meg a [MENU/SET] gombot.

Használati óvintézkedések és megjegyzések

Használat közben

- A fényképezőgép felmelegedhet, ha sokáig használja, de ez nem hibajelenség.
- **A készüléket tartsa a lehető legtávolabb elektromágneses berendezésektől (pl. mikrohullámú sütőtől, televíziókészüléktől, videojátékoktól stb.).**
 - Ha televíziókészülék tetején vagy ahhoz közel használja a készüléket, előfordulhat, hogy a képeket és/vagy a hangot zavarja az elektromágneses sugárzás.
 - Ne használja a készüléket mobiltelefon közelében, mert olyan zaj keletkezhet, amely kedvezőtlenül érinti a képeket és/vagy a hangot.
 - A felvett adatok megsérülhetnek, vagy a képek torzulhatnak a hangszórók vagy nagy motorok által létrehozott erős mágneses erők miatt.
 - A mikroprocesszorok által keltett elektromágneses hullámok sugárzása árthat a készüléknek, zavarva a képeket és/vagy a hangot.
 - Ha a készülék elektromágneses berendezés hatása alá kerül, és nem működik megfelelően, kapcsolja ki a készüléket, és vegye ki az akkumulátort, vagy válassza le a (mellékelt) hálózati adaptert. Utána tegye vissza az akkumulátort, vagy csatlakoztassa újra a hálózati adaptert, és kapcsolja be a készüléket.

Ne használja a készüléket rádióadók és nagyfeszültségű távvezetékek közelében.

- Ha rádióadóhoz vagy nagyfeszültségű vezetékekhez közel készít felvételeket, akkor előfordulhat, hogy ez kedvezőtlen hatással lesz a felvett képekre és/vagy hangra.
- Ne hosszabbítsa meg a mellékelt vezetékeket vagy kábeleket.
- A fényképezőgépet ne érje növényvédő szer vagy illékony anyag (ez megsértheti a felszínt vagy a bevonat leválását okozhatja).
- Soha ne hagyja nyáron a fényképezőgépet vagy az akkumulátort autóban vagy az autó műszerfalán.
Az akkumulátorból elektrolit szivároghat ki, hő termelődhet, és a magas hőmérséklet miatt tűz keletkezhet, vagy felrobbanhat az akkumulátor.

Gondoskodás fényképezőgépéről

A fényképezőgép tisztításakor távolítsa el az akkumulátort, illetve szüntesse meg a hálózati csatlakoztatást, és törölje le a készüléket egy puha, száraz törülköendővel.

- A nehezen tisztítható foltok eltávolításához használjon jól kicsavart vizes ruhát, mielőtt újra áttörőnő száraz ruhával.
- Ne használjon benzint, hígítót, alkoholt vagy konyhai tisztítószeret, mert ezek károsíthatják a készülékház külsejét és a fényképezőgép felületét.
- Alaposan olvassa el a mellékelt utasításokat, ha kémiaiag kezelt törülköruhát használ.
- Ne érintse meg a lencse ajtaját.



Lencse ajtaját

Ha egy ideig nem használja

- Kapcsolja ki a fényképezőgépet az akkumulátor és a kártya eltávolítása előtt (távolítsa el az akkumulátort, hogy megelőzze annak teljes kislüléséből eredő kárt).
- Ne hagyja, hogy a fényképezőgép gumival vagy műanyag zacskóval érintkezzen.
- Ha fiókban stb. tárolja a készüléket, tegyen mellé száritószert (szilikagélt). Az akkumulátort tárolja hűvös helyen (15 °C-tól 25 °C-ig), ahol alacsony a páratartalom (40%RH - 60%RH), és nincs jelentős hőmérséklet-változás.
- Az akkumulátort évente egyszer töltsen fel, és az újratárolás előtt használja fel teljesen.

Memóriakártyák

- A kártyákat és adatokat érintő kár megelőzése
 - Kerülje a magas hőmérsékleteket, a közvetlen napfényt, az elektromágneses hullámokat és a statikus elektromosságot.
 - Ne hajlítsa, ne ejtse le és ne tegye ki erős ütéseknek.
 - Ne érjen a kártya hátulján lévő érintkezőkhöz, és ne hagyja, hogy azok piszkosak vagy nedvesek legyenek.
- Memóriakártyák leselejtezésénél/áthelyezésénél
 - Ha fényképezőgépén vagy számítógépén használja a „formázás” vagy „törlés” funkciókat, ez csak a fájlkezelési információkat cseréli ki, és nem törli teljesen az adatokat a memóriakártyáról. Ha leselejtezi vagy áthelyezi memóriakártyáját, akkor azt ajánljuk, hogy fizikailag semmisítse meg magát a memóriakártyát, vagy használjon kereskedelembe kapható számítógépes adattörlő szoftvert ahhoz, hogy teljesen letörölje az adatokat a kártyáról. A kártyán lévő adatokat felelősségteljesen kell kezelni.

LCD kijelző

- Az LCD kijelzőt ne nyomja meg erősen. Ez egyenetlen kijelzést eredményezhet, és kárt tehet a kijelzőben.
- Ha a fényképezőgép a hideg időjárás miatt vagy egyéb okból lehül, bekapcsolás után közvetlenül az LCD kijelző a szokásosnál kissé sötétebbnek tűnhet. Amint felmelegedtek a belső alkatrészek, visszatér a normál fényerő.

Az LCD kijelző képernyőjének gyártása során különösen nagy pontosságú technológiát használnak. Azonban előfordulhat, hogy néhány sötét vagy világos (vörös, kék vagy zöld) folt jelenik meg a képernyőn. Ez nem működési hiba. Az LCD kijelző képernyőjének több mint 99,99%-a tényleges pixel, és mindössze 0,01%-a inaktív vagy világít állandóan. A beépített memóriára vagy a kártyára felvett képeken nem kerülnek rögzítésre a foltok.

Tudnivalók az akkumulátor töltéséről

- Az akkumulátor használati körülményeitől függően a töltési idő változó lehet. A töltés több időt vesz igénybe magas vagy alacsony hőmérsékleten, illetve ha az akkumulátort hosszabb ideig nem használták.
- Az akkumulátor meleg a töltés alatt és valamivel azután.
- Az akkumulátor lemerül, ha hosszabb ideig nem használja azt, még feltöltést követően is.
- Ne hagyjon semmilyen fémtárgyat (pl. gemkapcsot) a tápkábel dugóján lévő érintkezők közelében. Ellenkező esetben az így létrejövő rövidzárlat vagy keletkező hő tüzet és/vagy áramütést okozhat.
- Az akkumulátor gyakori töltése nem ajánlott. (Az akkumulátor gyakori töltése csökkenti annak maximális használati idejét, és az akkumulátor deformálódásához vezethet.)
- Ha az akkumulátor teljesítménye jelentősen lecsökkent, akkor az akkumulátor élettartama végéhez közeledik. Kérjük, vásároljon új akkumulátort.
- Töltés közben:
 - Száraz ruhával törölje le a szennyeződések az akkumulátor érintkezőiről.
 - Tartsa legalább 1 m-re az AM rádióktól (amelyek rádiófrekvenciás zavarokat okozhatnak).
- Ne használjon pl. leejtés miatt sérült vagy horpadt akkumulátort (különösen akkor, ha az érintkezőnél sérült) (hibát idézhet elő).

A (mellékelt) hálózati adapterrel kapcsolatos tudnivalók

- Tartsa legalább 1 m-re az AM rádióktól (amelyek rádiófrekvenciás zavarokat okozhatnak).
- A (mellékelt) hálózati adapter használat során zizegő hangot adhat ki. Ez nem működési hiba.
- A használatot követően feltétlenül húzza ki a töltőt a konnektorból. (Ha csatlakoztatva hagyja, a készülék továbbra is fogyaszt áramot, bár kis mennyiségben.)

Lencse

- Ha a lencse piszkos (ujjnyomok, stb.), akkor a képek enyhén fehérek tűnhetnek. Kapcsolja be a készüléket, tartsa ujjával a kinyílt objektív tubust, és finoman törölje le a lencse felületét puha, száraz ruhával.
- Ne tegye ki a lencsét közvetlen napfény hatásának.
- Ne érjen a lencse ajtajához, mert ez károsíthatja a lencsét. Legyen óvatos, amikor a fényképezőgépet táskából stb. veszi elő.

Háromlábú vagy egylábú állvány használata

- Ne tegye ki túlzott erőhatásnak, és ne szorítsa meg a meggömbült csavarokat. (Ellenkező esetben sérülhet a fényképezőgép, a csavarmentet vagy a címke.)
- Ügyeljen a háromlábú állvány stabilitására. (Lásd a háromlábú állvány használati utasítását.)
- Előfordulhat, hogy háromlábú vagy egylábú állvány használata közben nem lehet kivenni a kártyát vagy az akkumulátort.

Tudnivalók a 3D megtekintési módról

- Azok, akik túl érzékenyek a fényre, szívbetegségben szenvednek, vagy nem érzik jól magukat, ne nézzenek 3D képeket.
 - 3D képek megtekintése kellemetlen hatásokkal járhat.
- Ha 3D képek megtekintésekor fáradtnak, kényelmetlenül vagy furcsán érzi magát, azonnal hagyja abba a képek megtekintését.
 - Ha folytatja a képek megtekintését, megbetegedhet.
 - Ilyen képek megtekintését követően pihenjen elegendő ideig.
- 3D képek megtekintése közben 30–60 percenként szünetet javasolunk.
 - Hosszabb időtartam a szem fáradtságához vezethet.
- Javasoljuk, hogy a rövid- vagy távollátó személyek vagy akik másképp látnak a jobb és a bal szemükkel, valamint azok, akiknek szemetengyelferdülése van, szemüveg viselésével stb. korrigálják látásukat.

Fejezze be a 3D képek megtekintését, ha kettős képeket lát.

 - Az emberek más és más módon látják a 3D képeket. 3D képek megtekintése előtt korrigálja látását.
 - Átállíthatja a televízió 3D beállítását vagy a fényképezőgép 3D kimeneti beállítását 2D-re.

Személyes adatok

Ha a [Baba] motívumprogramban vagy az [Arcfelismerés] funkcióval nevet vagy születésnapot állított be, ne feledje, hogy a személyes adatok tárolódnak a fényképezőgépen, és rákerülnek a képekre is.

- A felelősség kizárása
 - Működési hiba, statikus elektromosság, baleset, rendellenes működés, javítás vagy más művelet miatt előfordulhat, hogy a személyes adatok módosulnak vagy elvesznek.
A Panasonic nem vállal felelősséget a személyes adatok módosulásából vagy elvesztéséből eredő, közvetett vagy közvetlen károkért.
- Javítások megrendelése vagy a fényképezőgép továbbadása/leselejtezése
 - Személyes adatai védelme érdekében állítsa vissza az alapértelmezett beállításokat. (→58)
 - Ha a beépített memóriában található képek, szükség esetén másolja (→127) ezeket egy memóriakártyára, majd formázza (→60) a beépített memóriát.
 - Vegye ki a memóriakártyát a készülékből.
 - Javítás esetén előfordulhat, hogy a beépített memória és más beállítások visszaállnak a gyári alapértelmezett értékekre.
 - Ha a fenti műveletek nem hajthatók végre a fényképezőgép meghibásodása miatt, forduljon az értékesítőhöz vagy a legközelebbi márkaszervizhez.

A memóriakártya átruházására vagy leselejtezésére vonatkozó tudnivalókat az előző fejezet „Memóriakártyák leselejtésénél/áthelyezésénél” című részében találja. (→187)

Fontos! Feltétlenül olvassa el az alábbiakat a termék memóriájában tárolt földrajzi nevek használata előtt.

Helynév- és térképadatokra vonatkozó licencszerződés

Csakszemélyeshasználatra.

Ön beleegyezik, hogy ezeket az Adatokat ezzel a digitális fényképezőgéppel kizárólag az Ön számára engedélyezett személyes, nem kereskedelmi célokra használja, és nem használja ügyfélszolgálati, közös használati vagy hasonló célokra. Ennek megfelelően – de az alábbi bekezdésekben meghatározott korlátozásokkal – Ön beleegyezik, hogy semmilyen módon nem sokszorosítja, nem másolja, nem módosítja, nem fordítja vagy fejtí vissza ezeket az Adatokat, amelyeket semmilyen formában és semmilyen célból nem ruházhat át másokra, és nem oszthat meg másokkal, kivéve a kötelező jogszabályok által megengedett mértéket. A többlemezés készülékek csak komplett készülékként ruházhatók át vagy adhatók el, ahogy a Panasonic Corporation szolgáltatta, nem pedig annak részegységként.

Korlátozások.

Kivéve azokat az eseteket, amikor Önt a Panasonic Corporation kifejezetten feljogosította, és a fenti bekezdés korlátozása nélkül, Ön nem használhatja ezeket az Adatokat (a) semmilyen termékkel, rendszerrel vagy felhasználásokkal, amelyek fel vannak szerelve vagy más módon hozzá vannak kapcsolva vagy kommunikálnak járművekkel, képesek jármű-navigációra, helymeghatározásra, elküldésre, valós idejű útvonaltervezésre vagy (b) helymeghatározó készülékekkel vagy bármilyen mobil vagy vezeték nélküli kapcsolattal bíró elektronikus vagy számítógépes eszközzel vagy ezekkel összekötöttesben, korlátozás nélkül ideértve mobiltelefonokat, zsebszámítógépeket és kézi számítógépeket, személyhívókat és digitális személyi asszisztenseket (PDA).

Figyelmeztetés.

Az idő múlása, változó körülmények, a felhasznált források és az átfogó földrajzi adatok gyűjtésének természete miatt – amelyek bármelyike téves eredményekhez vezethet – az Adatok pontatlan vagy hiányos információkat tartalmazhatnak.

Nincsjótállás.

Ezeket az Adatokat Ön úgy kapja meg, „ahogy vannak”, és Ön tudomásul veszi, hogy saját kockázatára használja fel őket. A Panasonic Corporation és licencadói (és azok licencadói és szállítói) nem vállalnak semmilyen garanciát vagy jótállást, legyen az kifejezett vagy hallgatólagos, törvényből eredő vagy más módon, korlátozás nélkül ideértve ezen Adatok tartalmát, minőségét, pontosságát, hiánytalanságát, hatékonyságát, megbízhatóságát, meghatározott célra való alkalmasságát, hasznosságát, használatát vagy az ezen Adatokból nyert eredményeket, vagy arra vonatkozóan, hogy az Adatok vagy a szerver zavartalanok és hibamentesek lesznek.

Jótállás-korlátozó kikötés:

A PANASONIC CORPORATION ÉS LICENCADÓI (IDEÉRTVE EZEK LICENCADÓIT ÉS SZÁLLÍTÓIT) NEM VÁLLALNAK SEMMILYEN KIFEJEZETT VAGY HALLGATÓLAGOS MINŐSÉGI, TELJESÍTÉSI, ELADHATÓSÁGI, VALAMELY CÉLRA VALÓ MEGFELELÉSRE VAGY TÖRVÉNYEK MEG NEM SZEGÉSÉRE VONATKOZÓ JÓTÁLLÁST. Néhány állam, terület és ország nem engedélyez bizonyos jótálláskizárásokat, ezért ennyiben a fenti kizárások, lehet, hogy Önre nem vonatkoznak.

Felelősségkorlátozó kikötés:

A PANASONIC CORPORATION ÉS LICENCADÓI (IDEÉRTVE EZEK LICENCADÓIT ÉS SZÁLLÍTÓIT) NEM TARTOZNAK FELELŐSSÉGGEL ÖNNEK AZ ALÁBBIKÉRT: FÜGGETLENÜL AZ IGÉNY, KÖVETELÉS VAGY KERESLET OKÁNAK TERMÉSZETÉTŐL, BÁRMILYEN KÖZVETLEN VAGY KÖZVETETT, AZ INFORMÁCIÓ FELHASZNÁLÁSÁBÓL VAGY BIRTOKLÁSÁBÓL ESETLEGESEN EREDŐ VESZTESÉGRE, SZEMÉLYI SÉRÜLÉSRE VAGY KÁROKRA VONATKOZÓ IGÉNY, KÖVETELÉS VAGY KERESLET VAGY BÁRMILYEN ELMARADT HASZON, BEVÉTEL, SZERZŐDÉSEK VAGY MEGTAKARÍTÁSOK VAGY BÁRMILYEN MÁS KÖZVETLEN, KÖZVETETT, JÁRULÉKOS, KÜLÖNLEGES VAGY SZÜKSÉGSZERŰEN BEKÖVETKEZŐ KÁROK, AMELYEK ABBÓL EREDNEK, HOGY ÖN FELHASZNÁLJA EZT AZ INFORMÁCIÓT VAGY ABBÓL, HOGY ÖN AZT NEM KÉPES FELHASZNÁLNI, AZ INFORMÁCIÓ BÁRMELY HIBÁJA VAGY A JELEN FELTÉTELEK ÉS KIKÖTÉSEK MEGSZEGÉSE SZERZŐDÉSES VAGY MAGÁNJOGI VÉTKES CSELEKMÉNY SORÁN VAGY JÓTÁLLÁS ALAPJÁN, MÉG AKKOR IS, HA A PANASONIC CORPORATION VAGY LICENCADÓIT AZ ILYEN KÁROK LEHETŐSÉGÉRŐL TÁJÉKOZTATTÁK. Néhány állam, terület és ország nem engedélyezi bizonyos felelősségek kizárását vagy kárösszegek korlátozását, ezért ennyiben a fentiek, lehet, hogy Önre nem vonatkoznak.

Exportellenőrzés.

A Panasonic Corporation sehonnan sem exportálja az Adatok semmilyen részét vagy azok közvetlen termékét, kivéve, ha az összhangban van a vonatkozó exporthatározásokkal, szabályokkal és rendeletekkel, valamint az azok által megkövetelt valamennyi engedéllyel és jóváhagyással, korlátozás nélkül ideértve az amerikai Kereskedelmi Minisztérium Külföldi Eszközök Ellenőrző Hivatala (Office of Foreign Assets Control) és az amerikai Kereskedelmi Minisztérium Ipari és Biztonsági Hivatala (Bureau of Industry and Security) által alkalmazott törvényekkel, szabályokkal és rendeletekkel. Ha az exporthatározások, szabályok és rendeletek nem teszik lehetővé, hogy az NT eleget tegyen az alábbi, az Adatok szolgáltatására vagy megosztására vonatkozó kötelezettségeknek, az ebből eredő mulasztás igazolható, és nem tekinthető a jelen megállapodás megszegésének.

Teljesmegállapodás.

E tárgyban a jelen kikötések és feltételek képezik a teljes megállapodást a Panasonic Corporation (valamint annak licencadói, beleértve azok licencadóit és szállítóit) és Ön között, és e megállapodás teljes terjedelmében hatálytalanítja minden e tárgyban korábban létező írott vagy szóbeli megállapodásunkat.

Tudnivalók a földrajzi, helynév- és térképadatokkal kapcsolatban

Tudnivalók a földrajzi koordináta-rendszeréről

A fényképezőgép a szélességi és hosszúsági értékeket a WGS84 vonatkoztatási rendszer (földrajzi koordináta-rendszer) szerint rögzíti.

MappleDigitaltérképadatok

Ezek a térképek a japán térinformatikai hatóság (GSI; Geospatial Information Authority) következő térképei alapján, a GSI vezérigazgatójának jóváhagyásával készültek: 1:25 000 méretarányú topográfiai térképek, 1:200 000 méretarányú regionális térképek, 1:1 000 000 méretarányú Japán térképek és 1:500 000 méretarányú kerületi térképek. (A 2011-es információk felhasználására vonatkozó engedélyek számai: 15-, 13-, 12-M055541)

Tudnivalók a szerzői jogokról

A szerzői jogokra vonatkozó törvény értelmében a fényképezőgép memóriájában tárolt térképadatok a szerzői jog tulajdonosának engedélye nélkül nem használhatók fel más, nem személyes célokra.

Tudnivalók a navigációs funkciókról

Ez a fényképezőgép nem rendelkezik navigációs funkciókkal.

A licenccel rendelkező szoftverek szerzői jogának tulajdonosaival kapcsolatos megjegyzések



© 2011 NAVTEQ. Minden jog fenntartva.



MAPPLE

A „MAPPLE” a Shobunsha Publications, Inc. védjegye.

This data includes information taken with permission from Canadian authorities, including © Her Majesty the Queen in Right of Canada, © Queen's Printer for Ontario, © Canada Post Corporation, GeoBase®, © Department of Natural Resources Canada. All rights reserved.

© United States Postal Service® 2011, USPS®, ZIP+4®

Fuente: INEGI (Instituto Nacional de Estadística y Geografía)

Traffic Codes for Belgium are provided by the Ministerie van de Vlaamse Gemeenschap and the Ministère de l'Équipement et des Transports.

Használati óvintézkedések és megjegyzések

Terület	Megjegyzés
Australia	© Hema Maps Pty. Ltd, 2011. Copyright. Based on data provided under license from PSMA Australia Limited (www.pasma.com.au). Product incorporates data which is © 2011 Telstra Corporation Limited, GM Holden Limited, Intelematics Australia Pty Ltd, NAVTEQ International LLC, Sentinel Content Pty Limited and Continental Pty Ltd.
Austria	"© Bundesamt für Eich- und Vermessungswesen"
Croatia, Cyprus, Estonia, Latvia, Lithuania, Moldova, Poland, Slovenia and/or Ukraine	"© EuroGeographics"
Ecuador	INSTITUTO GEOGRAFICO MILITAR DEL ECUADOR AUTORIZACION N° IGM-2011-01- PCO-01 DEL 25 DE ENERO DE 2011
France	The following notice must appear on all copies of the Data, and may also appear on packaging: "source: © IGN France – BD TOPO ®"
Germany	"Die Grundlagendaten wurden mit Genehmigung der zuständigen Behörden entnommen" or "Die Grundlagendaten wurden mit Genehmigung der zustaendigen Behoerden entnommen."
Great Britain	"Contains Ordnance Survey data © Crown copyright and database right 2010 Contains Royal Mail data © Royal Mail copyright and database right 2010"
Greece	"Copyright Geomatics Ltd."
Guadeloupe, French Guiana Martinique	"source: © IGN 2009 - BD TOPO ®"
Guatemala	"Aprobado por el INSTITUTO GEOGRAFICO NACIONAL – Resolución del IGN N° 186-2011"
Hungary	"Copyright © 2003; Top-Map Ltd."
Israel	"© Survey of Israel data source"
Italy	"La Banca Dati Italiana è stata prodotta usando quale riferimento anche cartografia numerica ed al tratto prodotta e fornita dalla Regione Toscana."
Jordan	"© Royal Jordanian Geographic Centre". The foregoing notice requirement for Jordan Data is a material term of the Agreement. If Client or any of its permitted sublicensees (if any) fail to meet such requirement, NT shall have the right to terminate Client's license with respect to the Jordan Data.
Mozambique	"Certain Data for Mozambique provided by Cenacarta © 2011 by Cenacarta"
Norway	"Copyright © 2000; Norwegian Mapping Authority"
Portugal	"Source: IgeoE – Portugal"
Réunion	"source: © IGN 2009 - BD TOPO ®"
Spain	"Información geográfica propiedad del CNIG"
Nepal	Copyright © Survey Department, Government of Nepal.

Használati óvintézkedések és megjegyzések

Terület	Megjegyzés
Sri Lanka	This product incorporates original source digital data obtained from the Survey Department of Sri Lanka © 2009 Survey Department of Sri Lanka The data has been used with the permission of the Survey Department of Sri Lanka
Sweden	"Based upon electronic data © National Land Survey Sweden."
Switzerland	"Topografische Grundlage: © Bundesamt für Landestopographie."

■ Tájékoztató pontok típusai

Bár kb. 1 000 000 tájékoztató pont van regisztrálva a beépített memóriában, van néhány olyan tájékoztató pont, amely nincs regisztrálva. (A regisztrációs adatok a 2011 decemberében érvényes adatok, és nem lesznek frissítve.)

- Ez a funkció eltérő, mint a 2011 előtt gyártott, GPS funkcióval rendelkező modelleink esetében.

Állatkert	Fűvészkert	Akvárium
Vidámpark	Golfpálya	Táborozóhely
Sícentrum	Jégpálya	Szabadtéri szabadidős hely
Nevezetességek, turisztárványosságok, szép helyek	Vár, rom	Shinto szentély
Templom	Templom	Síremlék, emlékmű, sztúpa, történelmi emlékhely, palota
Repülőtér	Kikötő	Kompkikötő
Baseballpálya	Sportpálya	Sportcsarnok
Park	Állomás	Előljárásági vagy állami hivatal
Lift, kötélpálya	Művészeti múzeum	Történelmi múzeum
Színház, játszóház	Mozi	Borászat, sörfőzde
Hegyek, legelők, hágók	Vízfolyás, patak, vízesés, völgy, tengerpart	Torony, toronyház

HDMI

AVCHD™
Progressive

DOLBY
DIGITAL
STEREO CREATOR



- A HDMI, a HDMI logó és a High-Definition Multimedia Interface a HDMI Licensing LLC védjegye, illetve az Egyesült Államokban és más országokban bejegyzett védjegye.
- A HDAVI Control™ a Panasonic Corporation védjegye.
- Az “AVCHD Progressive”, az “AVCHD”, az “AVCHD Progressive” logó és az “AVCHD” logó a Panasonic Corporation és a Sony Corporation védjegye.
- Készült a Dolby Laboratories licence alapján. A Dolby és a kettős D szimbólum a Dolby Laboratories védjegye.
- Az SDXC logó az SD-3C, LLC védjegye.
- A QuickTime és a QuickTime logó az Apple Inc., védjegyei vagy bejegyzett védjegyei, használatuk e cég engedélyével történt.
- A Windows és a Windows Vista a Microsoft Corporation védjegye, vagy az Egyesült Államokban és/vagy más országokban bejegyzett védjegye.
- Az iMovie, a Mac és a Mac OS az Apple Inc. Egyesült Államokban és más országokban bejegyzett védjegye.
- A YouTube a Google Inc. védjegye.
- Ez a készülék a DynaComware Corporation “DynaFont” nevű termékét használja. A DynaFont a DynaComware Taiwan Inc. bejegyzett védjegye.
- A használati utasításban szereplő egyéb nevek, cég- és terméknévek az illető társaságok védjegyei vagy regisztrált védjegyei.

Ez a termék az AVC, személyes és nem kereskedelmi használatra vonatkozó szabadalomportfólióba tartozik, amely feljogosítja a fogyasztót, hogy (i) az AVC-szabvánnyal („AVC-videó”) összhangban kódoljon videofelvételeket, és/vagy (ii) dekódoljon AVC-videofelvételeket, amelyet a fogyasztó kódolt személyes és nem kereskedelmi jellegű tevékenység során és/vagy egy AVC-licenccel rendelkező videoszolgáltatótól szerzett be. Licenc semmilyen más felhasználásra nem kerül kiadásra, illetve semmilyen más felhasználás nem értendő bele a licenccbe. További információk beszerezhetők: MPEG LA, LLC.
Lásd: <http://www.mpegla.com>.