

Panasonic®

Modellszám
TX-P42GT50E
TX-P50GT50E

Kezelési útmutató Plazma Televízió

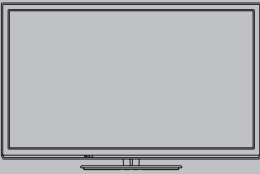

VIERA

Köszönjük, hogy megvásárolta ezt a Panasonic terméket.
Olvassa el gondosan ezeket az utasításokat a termék használata előtt, és
őrizze meg a későbbiekre.
Az itt bemutatott képek csak illusztrációs célokra szolgálnak.
Ha a helyi Panasonic kereskedőhöz szeretne fordulni segítségért, a pán-
európai garanciakártyán találja az elérhetőségeit.

Magyar



TQB0E2213Q-1



Ne jelenítse meg a kép álló részeit hosszabb ideig

Ilyen esetekben a kép álló részei a plazmaképernyőn maradnak („képbeégés”). Ez nem számít rendellenes működésnek, ezért nem vonatkozik rá a jótállás.

Szokásos állókép-részek:

- Csatornaszám, csatornaembléma és egyéb emblémák
- Álló- vagy mozgóképek 4:3-as vagy 14:9-es képarányban



- Videójátékok
- Számítógépről megjelenített képek

A képbeégés elkerülése érdekében a kontraszt automatikusan csökken és a kép elsötétül néhány perc elteltével, ha nem érzékel jel, vagy nem indul semmilyen művelet. (112. o.)

Megjegyzés a DVB- / Adatátvitel / IPTV-funkciókhoz

- Ezt a TV-t úgy tervezték, hogy megfeleljen a DVB-T (MPEG2 és MPEG4-AVC(H.264)) digitális földi sugárzásra, a DVB-C (MPEG2 és MPEG4-AVC(H.264)) digitális kábelszolgáltatásra, valamint a DVB-S (MPEG2 és MPEG4-AVC(H.264)) digitális műholdas szolgáltatásokra vonatkozó szabványoknak (2011. augusztusban érvényes állapotok szerint).

Érdeklődjön helyi értékesítőjénél az Ön területén elérhető DVB-T és DVB-S szolgáltatásokról.

Érdeklődjön kábelszolgáltatójánál a TV-hez elérhető DVB-C szolgáltatásokról.

- Lehet, hogy a TV nem működik megfelelően, ha a jel nem felel meg a DVB-T, DVB-C vagy DVB-S szabványoknak.
- Az országtól, területtől, műsorszórótól, szolgáltatótól, műholdas és hálózati környezettől függően nem minden funkció áll rendelkezésre.
- Nem minden CI-modul működik megfelelően ezzel a TV készülékkel. Érdeklődjön helyi szolgáltatójánál a rendelkezésre álló CI-modulról.
- Lehet, hogy ez a TV készülék nem működik megfelelően a szolgáltatója által jóváhagyott CI-modullal.
- Előfordulhat, hogy szolgáltatója felszámol további díjakat.
- A jövőbeni szolgáltatásokkal való kompatibilitás nem garantált.
- A következő honlapon ellenőrizheti a rendelkezésre álló szolgáltatásokkal kapcsolatos információkat. (Angol nyelvű)
<http://panasonic.jp/support/global/cs/tv/>

Tartalom

Mindenképpen olvassa el

Biztonsági óvintézkedések	4
---------------------------------	---

Rövid útmutató

Tartozékok / Opciók	6
A vezérlők azonosítása	10
Alapvető csatlakozások	12
Automatikus beállítás	15

Kellemes TV-nézést!

Alapok

A VIERA Connect használata	19
TV-nézés	20
A műsorújság használata	24
A teletext megtekintése	27
Külső jelforrás megtekintése	29
3D képek megtekintése	31
A VIERA TOOLS használata	36
A menük funkcióinak használata	37

További funkciók

Visszalépés a Beállítás menüből	48
Csatornák behangolása és szerkesztése	52
Időzítő beprogramozása	56
Gyermekzár	59
Az Adatszolgáltatás alkalmazás használata	60
A közös interfész használata	61
Gyári állapot	62
A TV szoftverének frissítése	63
Speciális képbeállítások	64
USB HDD rögzítés	66
Média lejátszó használata	70
Hálózati szolgáltatások használata (DLNA / VIERA Connect)	81
Link funkciók (Q-Link / VIERA Link)	92
Külső eszköz	100

Egyebek

Műszaki információk	103
GYFK	112
Karbantartás	115
Licenc	116
Műszaki paraméterek	118

A Panasonic nem garantálja a más gyártók által előállított perifériás eszközök működését és teljesítményét; emellett kizárhatunk minden, az ilyen, más gyártótól származó perifériás eszközök használatából adódó működésből és/vagy teljesítményből eredő kárral kapcsolatos felelősséget.

Lehetséges, hogy a tartalom ezen vagy bármilyen más készüléken történő felvételéhez és lejátszásához engedélyt kell kérni a tartalomhoz fűződő szerzői jog vagy más hasonló jog tulajdonosától. A Panasonic nem rendelkezik hatáskörrel, nem biztosítja ezt az engedélyt, és kifejezetten kizár minden jogosultságot, képességet és szándékot az ilyen engedély az Ön számára történő megszerzéséhez. Az Ön felelőssége, hogy ezen vagy bármilyen más készülék használata megfeleljen az országban érvényes szerzői jogi törvényeknek. Olvassa el a törvényeket, ha további információkat szeretne kapni a vonatkozó jogszabályokról és rendeletekről, vagy vegye fel kapcsolatot a tartalom jogtulajdonosával, ha szeretne felvételt készíteni vagy a tartalmat lejátszani.

Ez a termék az AVC szabvány licence alapján személyes, nem kereskedelmi célra történő használatra készült (i) az AVC szabványnak („AVC Video”) megfelelő videokódolás céljából és/vagy (ii) AVC videó dekódolására, amely a vásárló által személyes, nem kereskedelmi céllal került kódolásra és/vagy AVC videó szolgáltatására engedéllyel rendelkező szolgáltatótól származik. A licenc nem ruházható át vagy alkalmazható semmilyen egyéb felhasználásra. További információk beszerezhetők: MPEG LA, LLC. Lásd <http://www.mpegla.com>.

A Rovi Corporation és/vagy partnerei és kapcsolódó leányvállalatai semmilyen módon nem tehetők felelőssé a GUIDE Plus+/Rovi Guide rendszerben található műsorbeosztási információk vagy egyéb adatok pontosságáért és elérhetőségéért, és nem szavatolják a szolgáltatás elérhetőségét az Ön területén. A Rovi Corporation és/vagy kapcsolódó leányvállalatai semmilyen esetben sem tehetők felelőssé a GUIDE Plus+/Rovi Guide rendszerben található műsorbeosztási információk vagy egyéb adatok pontossága és elérhetősége miatt fellépő károkért.

A „Full HD 3D Glasses™” embléma olyan TV termékek és 3D Szemüveg közötti kompatibilitást jelez, amelyek teljesítik a „Full HD 3D Glasses™” formátumot, és nem a TV termékek képminőségére utal.

A készülék alkalmas a magyarországi földfelszíni, szabad hozzáférést igénylő digitális televíziós műsorszórás vételére.

Biztonsági óvintézkedések

Vigyázat!

A hálózati csatlakozódugó és -kábel kezelése

- A hálózati csatlakozódugót dugja be teljesen a fali aljzatba. (Ha a csatlakozódugó laza, akkor felforrósodhat, és tüzet okozhat.)
- Gondoskodjon arról, hogy a csatlakozódugó könnyen hozzáférhető helyen legyen.
- Az áramütés elkerülése érdekében győződjön meg arról, hogy a földelő érintkezője biztonságosan csatlakoztatva van.
 - Az I. osztály besorolással rendelkező terméket földelt fali aljzathoz kell csatlakoztatni.
- Ne érintse meg a csatlakozódugót nedves kézzel. (Ez áramütést okozhat.)
- Kizárólag a TV-hez mellékelt hálózati kábelt használja. (Ellenkező esetben tüzet vagy áramütést okozhat.)
- Ne sértse fel a hálózati tápkábelt. (A sérült kábel tüzet vagy áramütést okozhat.)
 - Ne mozdítsa el a tévét, ha a tápkábel a csatlakozóaljzatba van csatlakoztatva.
 - Ne helyezzen a kábelre nehéz tárgyat, és ne helyezze magas hőmérsékletű tárgy mellé.
 - Ne csavarja meg, ne hajlítsa meg túlságosan és ne feszítse ki a kábelt.
 - Ne húzza a kábelt. A kábel kihúzásakor a csatlakozódugót fogja meg.
 - Ne használjon sérült csatlakozódugót vagy fali aljzatot.

Ha bármilyen rendellenességet tapasztal, azonnal húzza ki a tápkábel csatlakozóját!



220-240 V
50 / 60 Hz



Áramforrás

- Ez a TV készülék 220-240 V AC, 50 / 60 Hz hálózati tápfeszültséggel történő használatra tervezték.

Ne távolítsa el a burkolatokat és SOHA ne módosítsa saját kezűleg a készüléket

- A televízió hátsó burkolatát ne vegye le! Feszültség alatti alkatrészek érintésének veszélye áll fent. A készülék belsejében nincs olyan alkatrész, amelyet felhasználó javíthatna. (A magas feszültségű összetevők komoly áramütést okozhatnak.)
- A készüléket a helyi Panasonic forgalmazó / szerviz ellenőrizze, állítsa be vagy javítsa meg.

A készüléket ne tegye ki közvetlen napsugárzásnak vagy más sugárzó hő hatásának

- A készüléket ne tegye ki közvetlen napsugárzásnak vagy más sugárzó hő hatásának.



A tüzesetek megelőzése érdekében a tévékészülék közelében ne használjon gyertyát, vagy más nyílt tüzet

Esőtől vagy jelentős nedvességtől óvja!

- Károsodás és az abból keletkező áramütés- és tűzveszély megelőzése érdekében óvja ezen TV-t esőtől vagy jelentős nedvességtől! A TV fölé ne helyezzen folyadékot tartalmazó edényt, csepegő vagy folyó víztől óvja azt!

Ne helyezzen idegen tárgyakat a készülékbe

- Ügyeljen arra, hogy a szellőzőnyílásokon keresztül semmilyen tárgy ne essen a készülékbe. (Ez tüzet vagy áramütést okozhat.)

Ne helyezze a TV-t ferde vagy instabil felületekre, és győződjön meg arról, hogy a készülék nem nyúlik-e túl a tartó szélén

- A készülék leeshet vagy felborulhat.

Csak erre a célra szánt talapzatokat / felszereléseket használjon

- A gyártó által jóvá nem hagyott talapzatok vagy fali konzolok használata a TV készülék nem megfelelő stabilitásához vezet, vagy a készülék leesését eredményezheti. Kérje meg a helyi Panasonic forgalmazót a beállítások elvégzésére.
- Használjon engedélyezett talpat (7. o.) és fali rögzítőkeretet (6. o.).

Az SD-kártyát tartsa gyermekektől távol

- Ahogyan a kis méretű tárgyakat, az SD-kártyákat is lenyelhetik a gyermekek. A használatot követően azonnal távolítsa el az SD-kártyát, és tartsa gyermekektől távol.

Rádióhullámok

- Ne használja a TV-t orvosi intézményekben vagy olyan helyszíneken, ahol orvosi berendezés található. A TV által kibocsátott rádióhullámok zavarhatják az orvosi berendezést, és a nem megfelelő működés miatt balesetek léphetnek fel.
- Ne használja a TV-t automatikus vezérlésű berendezések mellett, mint automata ajtók vagy tűzriasztók. A TV által kibocsátott rádióhullámok zavarhatják az automatikus vezérlésű berendezéseket, és a nem megfelelő működés miatt balesetek léphetnek fel.
- Amennyiben szívritmusszabályozója (pacemaker) van, tartson legalább 22 cm-es távolságot a beépített vezeték nélküli LAN-tól. Ennek az összetevőnek a rádióhullámai zavarhatják a szívritmusszabályzó működését.
- Ne szerelje szét, és semmilyen módon ne módosítsa a beépített vezeték nélküli LAN-t.

Figyelem

A tévékészülék tisztítása esetén húzza ki a csatlakozódugót

- A feszültség alatt levő egység tisztítása áramütést okozhat.

Amennyiben a TV-t hosszabb ideig nem használja, húzza ki a hálózati vezetéket a konnektorból

- A televízió kikapcsolt állapotban is fogyaszt némi áramot, ha a kikapcsolt állapotban áram alatt levő fali aljzatba van dugva.

Csak állított helyzetben szállítsa

- Ha a készüléket a képernyőpanellel felfelé vagy lefelé szállítják, akkor károsodhatnak a belső áramkörök.

Hagyjon elegendő helyet a készülékből kisugárzó hőnek

Minimális távolság

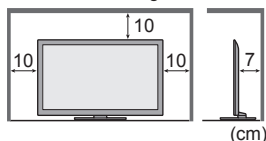

- Ha talpat használ, hagyjon helyet a TV alja és a padló felülete között.
- Ha fali tartókonzolt használ, kövesse annak szerelési útmutatóját.

Ne takarja le a hátsó szellőzőnyílásokat

- A szellőzőnyílások eltakarása, pl. függőnnyel, újsággal, asztalterítővel stb. a készülék túlmelegedését, tüzet vagy áramütést okozhat.

Ne tegye ki a fülét túl hangos zene hatásának a fülhallgató használata során

- Ez maradandó halláskárosodást okozhat.

Ne fejtse ki nagy erőt a kijelzőpanelre és ne érje azt ütés

- Ez olyan károsodást okozhat, amely személyi sérüléshez vezet.

A televízió nehéz. A szállításhoz és a szereléshez legalább 2 ember szükséges. Az ábrán látható módon támassza alá a televíziót, nehogy megbillenjen vagy leessen, és sérülést okozzon.

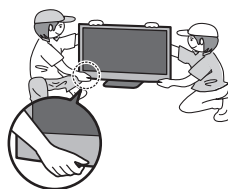

Beépített vezeték nélküli LAN

- A beépített vezeték nélküli LAN használatához egy hozzáférési pontra van szükség.
- Ne használja a beépített vezeték nélküli LAN-t, hogy olyan vezeték nélküli hálózathoz (SSID*) csatlakozzon, melynek használatához nincs jogosultsága. Ilyen hálózatok is megjelenhetnek a keresés találatai között. Használatuk viszont illegális hozzáférések számíthat.

*Az SSID az a név, amely azonosít egy bizonyos vezeték nélküli hálózatot az adatátvitelhez.

- Ne tegye ki a beépített vezeték nélküli LAN-t magas hőmérsékletnek, közvetlen napsütésnek és nedvességnek.
- A rádióhullámokon keresztül küldött és fogadott adatokat lehallgathatják és megfigyelhetik.
- A beépített vezeték nélküli LAN 2,4 GHz-es és 5 GHz-es frekvenciasávokat használ. A rádióhullámú interferencia által okozott működési hibák vagy lassú válaszadás elkerülésére a beépített vezeték nélküli LAN használatakor tartsa távol a TV-t olyan eszközöktől, mint például vezeték nélküli LAN-eszközök, mikrohullámú sütők, mobiltelefonok és olyan elektromos berendezések, amelyek 2,4 GHz vagy 5 GHz frekvenciájú jeleket használnak.
- Ha statikus elektromosság stb. miatt zaj lép fel, a TV leállíthatja a működését a berendezés védelme érdekében. Ebben az esetben kapcsolja ki a TV be/ki tápkapcsolóját, majd kapcsolja be újra.
- További információkat találhat a beépített vezeték nélküli LAN-ról a következő weboldalon. (Angol nyelvű)
<http://panasonic.jp/support/global/cs/tv/>

Bluetooth® vezeték nélküli technológia

- A TV a 2,4 GHz-es, ISM sávós rádiófrekvenciát használja (Bluetooth®). A rádióhullámú interferencia által okozott működési hibák vagy lassú válaszadás elkerülésére a beépített vezeték nélküli LAN használatakor tartsa távol a TV-t olyan eszközöktől, mint például vezeték nélküli LAN-eszközök, egyéb Bluetooth eszközök, mikrohullámú sütők, mobiltelefonok és olyan berendezések, amelyek 2,4 GHz frekvenciájú jeleket használnak.

Tartozékok / Opciók

Gyári tartozékok

Távírányító

- N2QAYB000715



Hálózati kábel

- ➔ (12. o.)

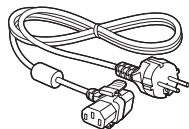

Terminál adapterek

- AV1 (SCART) adapter

- ➔ (13. o.)



Elemek a távírányítóhoz (2)

- R6
- ➔ (7. o.)



Ferritgyűrű (2)

(Nagy méret)

- ➔ (14. o.)



Használja a ferrit-magot, hogy megfeleljen az EMC szabványnak.

Talp

- ➔ (7. o.)



Ferritgyűrű

(Kis méret)

- ➔ (101. o.)



Kábelrögzítő kapocs

- ➔ (14. o.)



Kezelési útmutató

A Pán-Európai jótállási jegy

- Lehetséges, hogy a tartozékokat nem lehet együtt elhelyezni. Figyeljen arra, hogy ne hagyja véletlenül kidobja őket.
- A termék potenciálisan veszélyes tárgyakat (például műanyag zacskót) tartalmaz, amelyet a kisgyermek belélegezhetnek vagy lenyelhetnek. Ezeket tartsa távol gyermekektől.

Opcionális tartozékok

A választható tartozékokat a helyi Panasonic márkakereskedőknél tudja megvásárolni. A további részletekkel kapcsolatban kérjük, olvassa el a tartozékok útmutatóját.

Fali tartókonzol

- TY-WK4P1RW

- A TV döntési szöge: 0 (függőleges) és 20 fok (TX-P42GT50E) / 10 fok (TX-P50GT50E) között

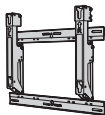

A TV hátulja

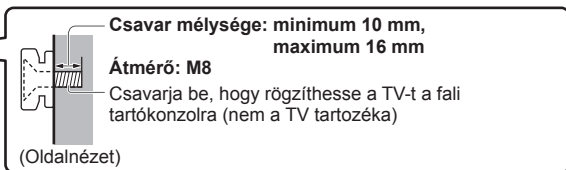
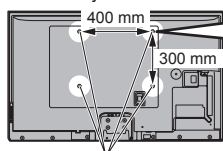

Furatok a fali konzol felszereléséhez

Vigyázat!

- Más típusú fali rögzítőkeret használatával vagy egy fali rögzítőkeret saját kezű felszerelésével fennáll az Ön sérülésének vagy a készülék károsodásának a kockázata. A készülék biztonsága és megfelelő teljesítménye érdekében a fali tartókonzol felszerelését bízva a helyi kereskedőre vagy képzett szakemberre. A szakképzett szerelő nélkül végzett felszerelés által okozott károk érvénytelenítik a garanciát.
- Olvassa el figyelmesen az opcionális tartozékok utasításait, és győződjön meg teljesen arról, hogy megtette-e a készülék leesését megelőző lépéseket.
- Legyen óvatos a TV felszerelése közben, mert ütközés vagy más erős behatás következtében megsérülhet a termék.
- A fali tartóelemek felszerelését végezze kellő körültekintéssel. A felszerelés előtt ellenőrizze, hogy nem futnak-e elektromos vezetékek vagy csövek a falban.
- Amennyiben a TV-t hosszabb ideig nem kívánja használni – annak leesése és a sérülések elkerülése végett –, szerelje le azt a fali konzolról!

3D Szemüveg

- TY-ER3D4ME
- TY-ER3D4SE



- Ha 3D Szemüvegre van szüksége, kérjük, vásárolja meg ezt az opcionális tartozékot.
- Használjon Bluetooth vezeték nélküli technológiát támogató Panasonic 3D Szemüveget.
- Részletesebb információkért lásd (csak angol nyelvű): <http://panasonic.net/avc/viera/3d/eu.html>

Kommunikációs kamera

- TY-CC20W

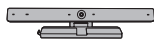

- Ez a kamera használható VIERA Connect-tel (19., 82. o.).
- A területtől függően előfordulhat, hogy az opcionális tartozék nem lesz elérhető. Részletekért forduljon a helyi Panasonic forgalmazóhoz.

A távirányító elemeinek behelyezése / eltávolítása

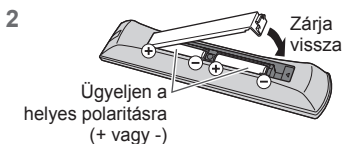
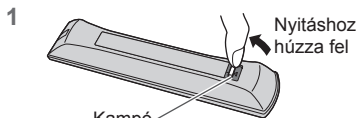

Figyelem

- Az elemek helytelen behelyezése szivárgást és korróziót okozhat, és megrongálhatja a távirányítót.
- Ne használjon egyszerre régi és új elemeket.
- Ne használjon együtű különböző típusú elemeket (például alkáli és mangán elemeket).
- Ne használjon tölthető (Ni-Cd) elemeket.
- Ne dobja tűzbe és ne szedje szét az elemeket. Az elemeket ne tegye ki magas hőmérsékletnek, mint pl. napsütés, tűz vagy hasonló.
- Ne szerelje szét és ne módosítsa a távvezérlőt.

A talp rögzítése / eltávolítása

Vigyázat!

Ne szerelje szét vagy módosítsa a talpat.

- Ilyen esetben előfordulhat ugyanis, hogy a készülék eldől, megsérül, és akár személyi sérülés is bekövetkezhet.

Figyelem

Kizárólag a TV-hez mellékelt talpat használja.

- Ilyen esetben előfordulhat ugyanis, hogy a készülék eldől, megsérül, és akár személyi sérülés is bekövetkezhet.

Ne használja a talpat, ha az eldeformálódott vagy megsérült.

- Ha a készüléket megrongálódott állapotában használja, személyi sérülés következhet be. Azonnal lépjen kapcsolatba a Panasonic márkaszervizzel.

Felszereléskor győződjön meg arról, hogy a csavarok megfelelően meg vannak-e húzva.

- Ha a csavarok nincsenek megfelelően rögzítve, a talp nem bírja el a készüléket, így az leeshet és megsérülhet, valamint személyi sérülés is történhet.

Ügyeljen rá, hogy a TV ne borulhasson fel.

- Ha a TV-t felborítják, vagy gyerekek rámásznak a talpra, miközben a készüléket már beállították, a TV leeshet, és személyi sérülést okozhat.

A TV telepítéséhez és mozgatásához kettő vagy több ember együttes munkája szükséges.

- Amennyiben nem két vagy több személy végzi, a TV a földre eshet és személyi sérülést okozhat.

Amikor eltávolítja a talpat a TV-ről, csak az itt ismertetett módszert alkalmazza. ➔ (9. o.)

- Máskülönbén a TV és/vagy a talp felborulhat és megsérülhet, valamint személyi sérülést okozhat.

A Rögzítőcsavar (5)
(fekete)

M4 × 10

C Tartókonzol
• TBL5ZA3254**E** Borítás
• TXFBL5Z0092**F** Talp
• TBL5ZX0312 (TX-P42GT50E)
• TBL5ZX0243 (TX-P50GT50E)**B** Rögzítőcsavar (7)
(ezüst)

M5 × 16

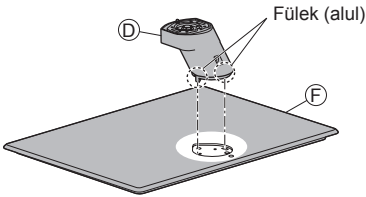
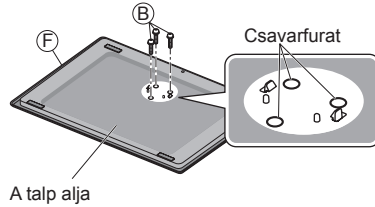
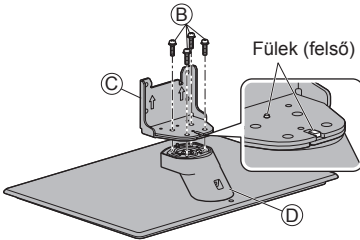
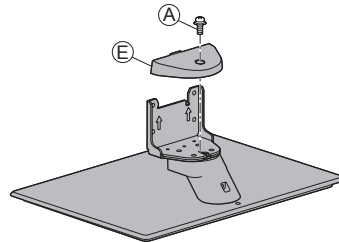
D Nyak
• TXFBL5Z0100 (TX-P42GT50E)
• TXFBL5Z0084 (TX-P50GT50E)**■ A talp felszerelése****1** Illessze be határozottan a nyakon található füleket **D** a talpba **F****2** Fordítsa át a talpat **F**, és rögzítse a nyakat **D** biztonságosan az összeszerelő csavarokkal **B**
• A talp átfordításakor ne a nyakat fogja.**3** Rögzítse a konzolt **C** a nyak füleihez **D**, és rögzítse a rögzítőcsavarokkal **B****4** Csatlakoztassa a borítást **E**, és rögzítse biztonságosan a rögzítőcsavarral **A****■ A készülék rögzítése****A biztonságos rögzítéshez használja a rögzítőcsavarokat **A**.**

- Csavarja be a négy rögzítőcsavart először lazán, majd a szilárd rögzítéshez húzza meg erősen a csavarokat.
- Vízszintes és sima felületen dolgozzon.

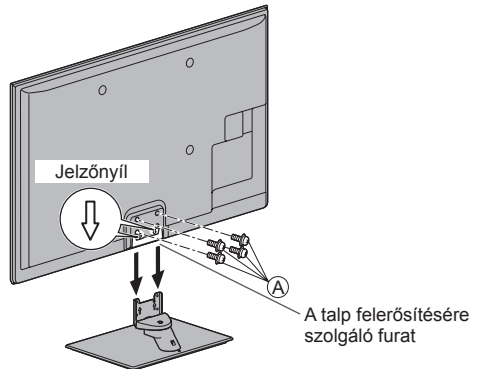

A talp eltávolítása a TV-ről

Mindenképpen a következő módon távolítsa el a talpat, ha fali tartókonzolt használ vagy újra becsomagolja a TV-t.

- 1 Távolítsa el a rögzítőcsavarokat (A) a TV-ből.
- 2 Húzza ki a talpat a TV-ből.
- 3 Távolítsa el a rögzítőcsavart (A) a burkolatról.
- 4 Távolítsa el a rögzítőcsavarokat (B) a konzolból.
- 5 Távolítsa el a rögzítőcsavarokat (B) a talp aljáról, és húzza ki a nyakat.

Állítsa a panelt a kívánt szögbe

- Ne tegye a kezét a teljes forgatási tartományba, és tárgyakat se helyezzen el ezen belül.

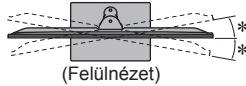
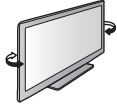

*
TX-P42GT50E: 15°
TX-P50GT50E: 10°

A TV leesésének megakadályozása

A leesés védő csavarfurat és a csavar (kereskedelmi forgalomban kapható) használatával rögzítse biztonságosan a talptestet az elhelyezési területre.

- A területnek, ahová a talpat rögzíti, eléggé vastagnak kell lennie, és ellenálló anyagból kell készülnie.

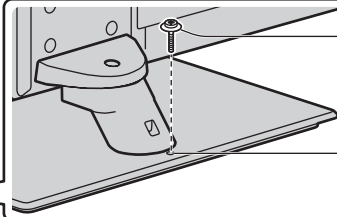
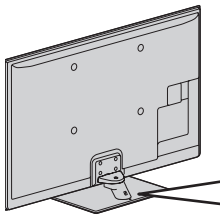

Csavar (nem mellékelt)
Átmérő: 3 mm
Hossz: 25 - 30 mm

Csavarfurat

A vezérlők azonosítása

Távírányító

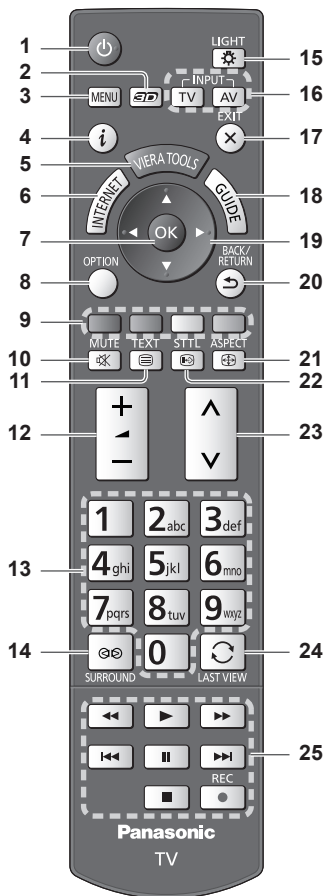

1 Készenlét Be/Ki kapcsoló gomb

- A TV készenléti üzemmódjának be- vagy kikapcsolása.

2 3D gomb ➔ (33. o.)

- A megtekintési módot 2D és 3D között váltja át.

3 [Főmenü] ➔ (37. o.)

- Nyomja meg a Kép, Hang, Hálózat, Időzítő és Beállítás menü eléréséhez.

4 Információ ➔ (21. o.)

- A csatorna- és műsorinformáció megjelenítése.

5 VIERA TOOLS ➔ (36. o.)

- Megjeleníti néhány különleges funkció ikonját a könnyebb elérés érdekében.

6 INTERNET ([VIERA Connect]) ➔ (19., 82. o.)

- Megjeleníti a VIERA Connect kezdőképernyőt.

7 OK

- Választások megerősítése.
- A csatornahelyek kiválasztása után nyomja meg a gyors csatornaváltáshoz.
- Megjeleníti a csatornalistát.

8 [Lehetőségek kivál.] ➔ (22. o.)

- Egyszerű opcionális beállítás a megjelenítéshez, hanghoz stb.

9 Színes gombok (piros-zöld-sárga-kék)

- A különböző funkciók kiválasztására, kezelésére és navigálásra szolgál.

10 Némitás

- A némitás be- és kikapcsolása.

11 Teletext ➔ (27. o.)

- Teletext-üzemmódba kapcsolás.

12 Hangerő fel / le

13 Számgombok

- A csatornák és teletext oldalak módosítása.
- Segítségével beállítható a karakterkészlet.
- A készülék bekapcsolása készenléti üzemmódból (Tartsa lenyomva körülbelül 1 másodpercig).

14 Térhatás ➔ (41. o.)

- Átkapcsol a térhatású hang beállításokra.

15 Világítás

- Hozzávetőlegesen 5 másodpercig megvilágítja a gombokat (kivéve a „25”-ös gombokat).

16 A bemeneti mód kiválasztása

- TV - váltás DVB-S / DVB-C / DVB-T / Analóg üzemmódok között. ➔ (20. o.)
- AV - a Bemenet választás listáról AV-bemenet módba kapcsolás. ➔ (29. o.)

17 Kilépés

- Visszatérés a normál képernyőnézethez.

18 TV programfüzet ➔ (24. o.)

19 Navigációs gombok

- Kiválasztáshoz és beállításához.

20 Visszalépni

- Visszatérés az előző menühöz / oldalra.

21 Képarány ➔ (23. o.)

- Képarány módosítása.

22 Feliratok ➔ (21. o.)

- Feliratok megjelenítése.

23 Csatorna fel / le

24 Utolsó nézet ➔ (23. o.)

- Átkapcsol az előzőleg megtekintett csatornára vagy beviteli módra.

25 Tartalommal, csatlakoztatott készülékekkel stb. kapcsolatos műveletek ➔ (30., 69., 71., 88., 98. o.)

Kijelző / Kezelőpanel

1 Funkcióválasztás

- [Hangerő] / [Kontraszt] / [Fényerő] / [Szintelités] / [Képélesség] / [Színnyalat] (NTSC jel) / [Mélyhangszín]* / [Magashangszín]* / [Balansz] / [Automatikus beállítás] (48. - 51. o.)
* [Zene] vagy [Beszéd] mód a Hang menüben

2 Csatorna fel / le, Értékváltoztatás (az F gomb használatakor), A TV bekapcsolása (nyomja 1 mp-ig bármelyik gombot Készenléti módban)

3 A bemeneti mód módosítása

4 Be / Ki tápkapcsoló

- Használatával vezérelheti az áramellátást. Ha a TV-t készenléti üzemmódban kapcsolta ki a távirányítóval, amikor újra bekapcsolja a Be / Ki tápkapcsolóval, a TV készenléti üzemmódban lesz.

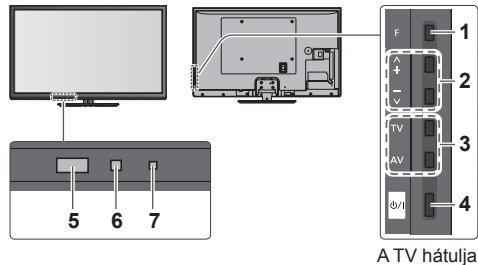

A TV hátulja

A kezelőpanel gomb (1 - 4) megnyomásával a kezelőpanel-segéd 3 másodpercig megjelenik a képernyő jobb oldalán a megnyomott gomb kiemeléséhez.

5 A távirányító vevőegysége

- A távirányító és a TV távirányító-érzékelője közé ne helyezzen semmilyen tárgyat!

6 A C.A.T.S. (Automatikus kontrasztkövető rendszer) érzékelője

- A készülék észleli a fényerőt, és ahhoz állítja be a képmínőséget, ha a Képmenü [Öko üzemmód] pontjának beállítása [Be]. ➔ (39. o.)

7 Főkapcsoló és időzítő LED

- Vörös:** Készenlét
- Zöld:** Bekapcsolt állapot
- Narancssárga:** Időzítő beprogramozása bekapcsolva
- Narancssárga (villog):** Időzített felvétel, Direct TV Recording vagy egygombos felvétel van folyamatban
- Vörös, narancssárga villogással:** Készenlét bekapcsolt Időzített felvételnél, Direct TV Recording vagy egygombos felvétel van folyamatban
- A LED villog, amikor a TV parancsot kap a távirányítóról.

A képernyő kijelzéseinek használata – Használati utasítás

A készülék számos funkciója a képernyőn megjelenő menүн keresztül is elérhető.

■ Használati utasítás

A kezelési útmutató segítséget nyújt a távirányító használatával történő kezeléshez.

Példa: [Hangmenü]

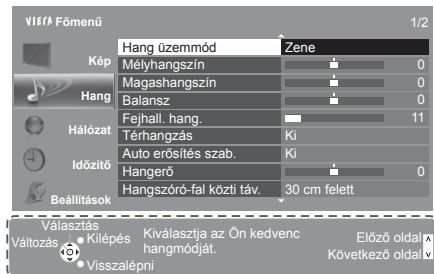

Használati utasítás

■ A távirányító használata

- MENU** A főmenü megnyitása
- ↑ ↓ ← →** A kurzor mozgatása / választás a lehetőségek közül / menüpont kiválasztása (csak fel és le) / szintek beállítása (csak bal és jobb)
- OK** A menü elérése / beállítások tárolása a módosításokat, illetve az opciók kiválasztását követően
- BACK / RETURN** Visszatérés az előző menühöz
- EXIT** Kilépés a menürendszerből, és visszatérés a normál képernyőnézethez

Automatikus készenléti állapot funkció

A készülék automatikusan készenléti üzemmódba kapcsol a következő körülmények esetén:

- 30 percen keresztül nincs jel, és nem történik beavatkozás analóg TV üzemmódban.
- A [Kikapcs. időzítő] aktív az Időzítés menüben. (22. o.)
- Nem történik beavatkozás az [Auto készenléti üzemmód] alatt beállított időtartamon belül (42. o.).
- Ez a funkció nincsen hatással az Időzítő programozására, a Direct TV Recording-ra és az egygombos felvétellel.

Alapvető csatlakozások

Az ábrákon szereplő külső eszközök és vezetékek nem tartozékok.

Mielőtt vezetékeket csatlakoztatna, illetve húzna ki, győződjön meg arról, hogy a készüléket áramtalanította.

A készüléket bizonyos megkötések mellett lehet a 3D-s képek megtekintéséhez beállítani. A részletekért ➔ (31., 32. o.)

Terminálok

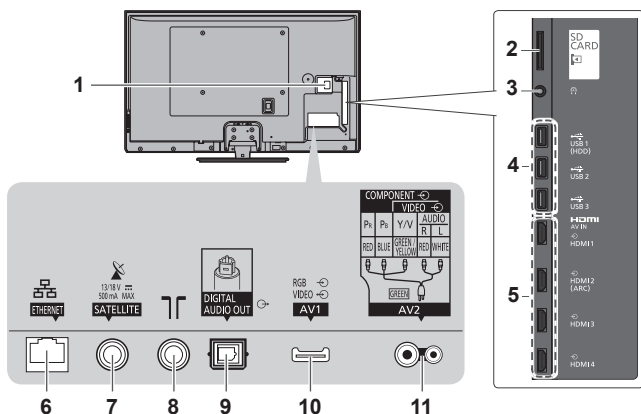

- 1 CI-nyílás ➔ (61. o.)
- 2 SD-kártyanyílás ➔ (70. o.)
- 3 Fülhallgató csatlakozó ➔ (101. o.)
- 4 USB 1 - 3 port ➔ (66., 70., 100. o.)
- 5 HDMI1 - 4 ➔ (13., 100. o.)
- 6 ETHERNET ➔ (14. o.)
- 7 Műhold terminál (lásd lent)
- 8 Földi / kábel terminál (lásd alább)
- 9 DIGITAL AUDIO OUT ➔ (101. o.)
- 10 AV1 (SCART) ➔ (13. o.)
- 11 AV2 (COMPONENT / VIDEO) ➔ (100. o.)

Csatlakozások

Hálózati kábel, műholdvevő antenna és antenna

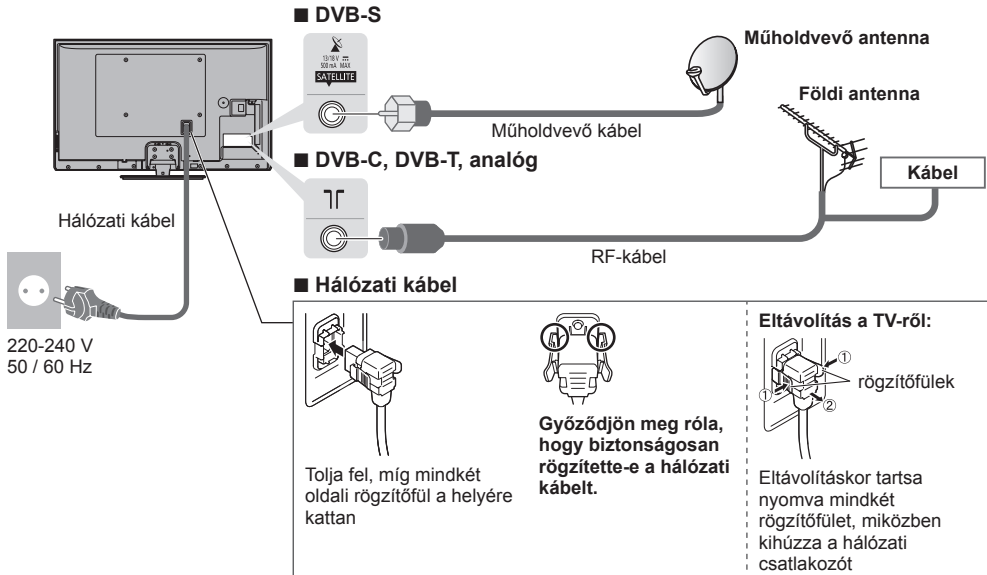

Megjegyzés

Annak ellenőrzésére, hogy a műholdvevő antenna helyesen van-e felszerelve, forduljon a helyi forgalmazóhoz.

- Emellett további részletekért lépjen kapcsolatba a műholdas adást szolgáltató vállalatokkal is.
- A DVB-S csatornák beállításához választható műholdak és műholdvevő antenna beállítások ➔ (49. o.)

■ Lejátszó / 3D-kompatibilis lejátszó

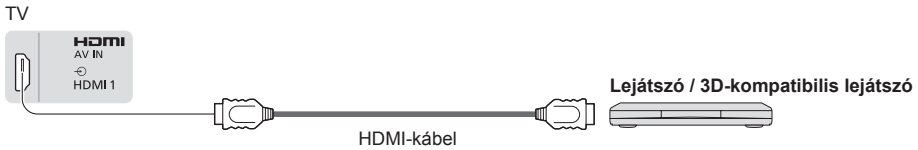

■ DVD-felvevő / videomagnó

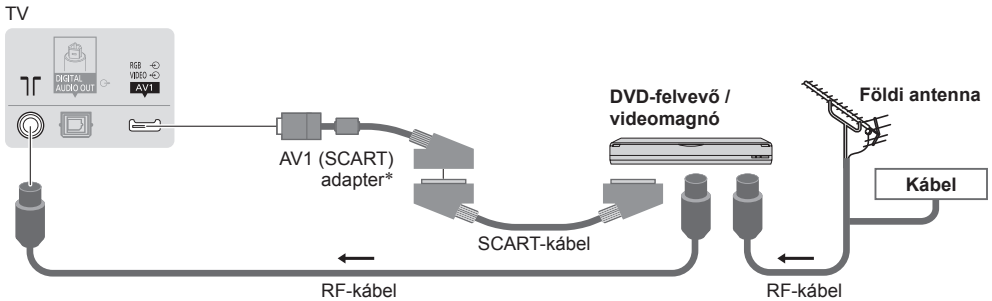

■ DVD-felvevő / videomagnó és set-top-box

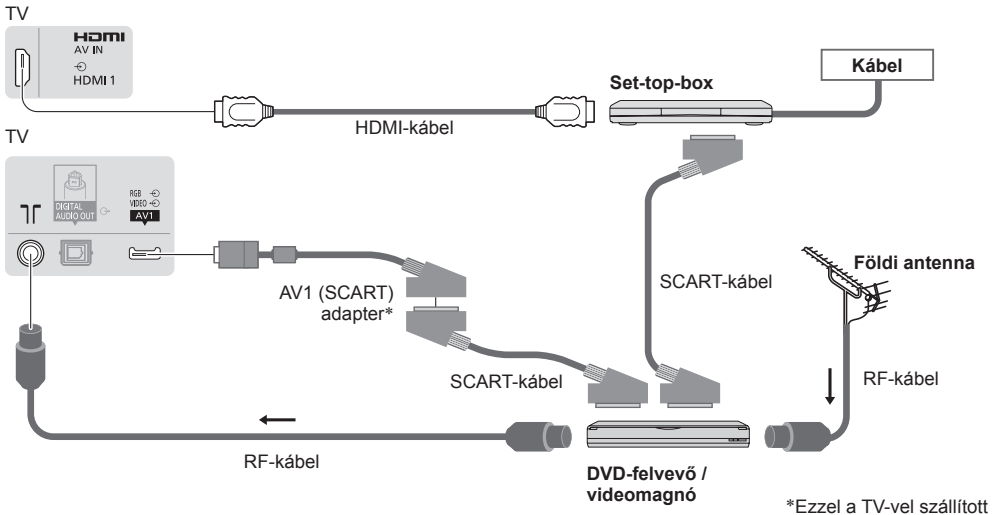

Megjegyzés

- Csatlakozassa a TV AV1-aljzatába a DVD-felvevőt / videomagnót, ha az támogatja a Q-Link rendszert (94. o.).
- Q-Link és VIERA LINK kapcsolat ➔ (92., 93. o.)
- Kérjük, olvassa el a csatlakoztatott készülék útmutatóját is.
- A TV-t tartsa távol elektronikus berendezésektől (videoberendezések stb.) vagy infravörös érzékelőkkel rendelkező készülékektől. Ellenkező esetben a hang- / képtorzulás jelentkezhet, vagy zavar keletkezhet a másik berendezés működésében.
- SCART- vagy HDMI-kábel használatakor teljes kábelezésű kábelt használjon.
- Csatlakoztatáskor ellenőrizze, hogy az aljzatok illelnek-e a kábelek végén található dugaszokhoz.

Hálózat

Hálózati szolgáltatási funkciók eléréséhez (VIERA Connect stb.) szélessávú hálózati környezethez kell csatlakoztatnia a TV-t.

- Amennyiben nem rendelkezik szélessávú interneteléréssel, forduljon a forgalmazóhoz segítségért.
- Készítse elő az internetes környezetet vezetékes kapcsolatra vagy vezeték nélküli kapcsolatra.
- A hálózati kapcsolat beállítása a hangolás után kezdődik (a TV első használatakor). ➔ (16. - 18. o.)

■ Vezetékes kapcsolat

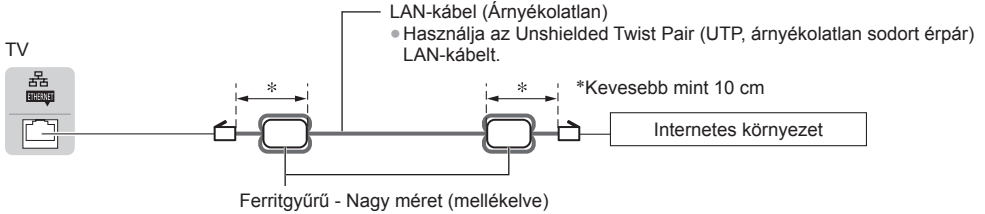

A ferritgyűrű felszerelése



■ Vezeték nélküli kapcsolat

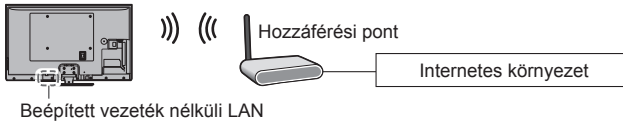

Szorítóbilincs használata

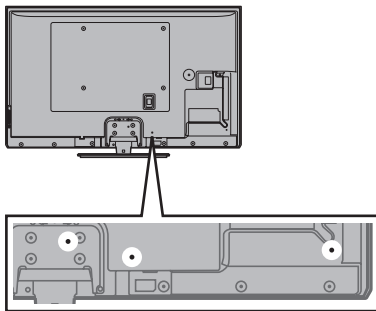

- Ne tekerje össze a műholdkábel, az antennakábel és az elektromos hálózati kábel (ez képhibát okozhat).
- A vezetékeket szükség szerint rögzítse kábelrögzítővel.
- Ha a vezetékek rendezéséhez opcionális tartozékot használ, kövesse az adott eszköz kézikönyvének utasításait.

■ Kábelrögzítő kapocs (gyári tartozék)

<p>Helyezze fel a szorítóbilincset</p> <p>Helyezze a szorítóbilincset a furatba</p> <p>furat</p>	<p>Fogja össze a kábeleket</p> <p>kapcsok</p> <p>bilincsvégeket fűzze össze a kapcsokkal</p>
<p>Eltávolítás a TV-ről:</p> <p>rögzítőcsapok</p> <p>1 Nyomja be a rögzítőcsapokat mindkét oldalon</p>	<p>Kioldásához:</p> <p>gomb</p> <p>1 Tartsa benyomva a gombot</p>

Automatikus beállítás

Keressen és tároljon automatikusan csatornákat.

- Ezek a lépések nem szükségesek, ha a beállítást a helyi kereskedő végezte.
- Csatlakoztassa az eszközt (12. - 14. o.) és végezze el a beállításokat (amennyiben szükséges), mielőtt elindítja az Automatikus beállítás funkciót. A csatlakoztatott készülék beállításának részleteihez olvassa el az adott készülék használati utasítását.

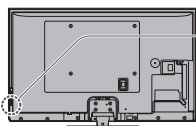

1 Dugja be a TV hálózati csatlakozódugóját a fali aljzatba, és kapcsolja be a készüléket

- A kép megjelenítése néhány másodpercet vesz igénybe.
- Ha a TV-n a vörös LED világít, nyomja meg a Készenlét Be / Ki kapcsolót a távirányítón kb. 1 másodpercig.

2 Válassza ki a nyelvet

Menüsprache			
Deutsch	Dansk	Polski	Srpski
English	Svenska	čeština	Hrvatski
Français	Norsk	Magyar	Slovenščina
Italiano	Suomi	Slovenčina	Latviešu
Español	Türkçe	Български	eesti keel
Português	Ελληνικά	Română	Lietuvių
Nederlands			



3 Válassza ki az országot

Ország		
Németország	Dánia	Lengyelország
Ausztria	Svédország	Csehország
Franciaország	Norvégia	Magyarország
Olaszország	Finnország	Szlovákia
Spanyolország	Luxemburg	Szlovénia
Portugália	Belgium	Horvátország
Svájc	Hollandia	Észtország
Málta	Törökország	Litvánia
Andorra	Görögország	Egyéb



- A képernyőn megjelenő utasításokat követve a kiválasztott országtól válassza ki a Régiót vagy tárolja el a Gyerekkár PIN-kódját (a „0000” nem tárolható).

4 Válassza ki a hangolni kívánt módot

TV jel választás	
<input checked="" type="checkbox"/>	DVB-S
<input checked="" type="checkbox"/>	DVB-C
<input checked="" type="checkbox"/>	DVB-T
<input checked="" type="checkbox"/>	Analóg
	Indítás



- : hangolás (elérhető csatornák keresése)
- : hangolás átugrása

5 Válassza az [Indítás] lehetőséget

TV jel választás	
<input checked="" type="checkbox"/>	DVB-S
<input checked="" type="checkbox"/>	DVB-C
<input checked="" type="checkbox"/>	DVB-T
<input checked="" type="checkbox"/>	Analóg
	Indítás



- Az Automatikus beállítás funkció megkeresi és tárolja a csatornákat. A tárolt csatornák és csatormasorrend az országtól, területtől, sugárzási rendszertől és a jelvétel körülményeitől függően eltérő lehet.

Az Automatikus beállítás képernyője a kiválasztott országtól függően változhat.

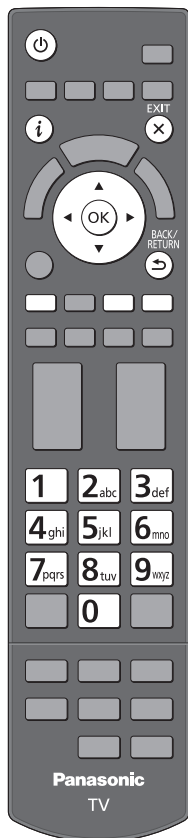

1 DVB-S Kereső üzemmód

Keresési mód
Ingyenes csatornák
Minden csatorna



3 [DVB-S automatikus beállítás]

DVB-S automatikus beállítás

Műhold: Astra 19.2° E
Folyamatban 0% 100%
Ez kb. 30 percig tart.

Szám	Csatorna neve	Típus	Működés
1	CSBC Channel	Ingyenes TV	100
2	BBC Radio Wales	Ingyenes TV	100
3	E4	Ingyenes TV	100

Ingyenes TV: 3 Előfiz. TV: 0 Rádió: 0
Keresés

5 [DVB-C automatikus beállítás]

DVB-C automatikus beállítás

Folyamatban 0% 100%
Ez kb. 3 percig tart.

Szám	Csatorna neve	Típus	Működés
1	CSBC Channel	Ingyenes TV	100
2	BBC Radio Wales	Ingyenes TV	100
3	E4	Ingyenes TV	100

Ingyenes TV: 3 Előfiz. TV: 0 Rádió: 0
Keresés

7 [Analog automatikus beállítás]

Analog automatikus beállítás

Keresés CH 2 / 8 CC: 1 #1
Ez kb. 3 percig tart.

CSAT.	Csatorna neve
CH 29	BBC1
CH 33	BBC1

Analog: 2 Keresés

2 DVB-S Műholdas Keresés

DVB-S automatikus beállítás

Műhold: LNBF ellenőrzése
Folyamatban 0% 100%
Ez 40 percig is eltarthat.

Műhold: Astra 19.2° E
Hot Bird 13° E

A műhold üzembe helyezés átúgrásához, nyomja meg az EXIT gombot.
Műhold keresése

4 [DVB-C hálózati beállítások]

- A kiválasztott országtól függően a képernyőn megjelenő utasítások alapján válassza ki a kábeltévé-szolgáltatót.

DVB-C hálózati beállítások

Frekvencia	Automatikus
Hálózat azonosító	Automatikus
Indítás	

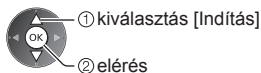

Alapbeállításaként a [Frekvencia] és [Hálózat azonosító] menüpontokat állítsa [Automatikus] lehetőségre.

Ha az [Automatikus] nem jelenik meg, vagy ha szükséges, a számgombokkal írja be a kábelszolgáltatójától kapott [Frekvencia] és [Hálózat azonosító] adatokat.

6 [DVB-T automatikus beállítás]

DVB-T automatikus beállítás

Folyamatban CH 99
Ez kb. 3 percig tart.

CSAT.	Csatorna neve	Típus	Működés
62	CSBC Channel	Ingyenes TV	100
62	BBC Radio Wales	Ingyenes TV	100
62	E4	Ingyenes TV	100
62	Cartoon Nwk	Ingyenes TV	100

Ingyenes TV: 4 Előfiz. TV: 0 Rádió: 0
Keresés

- Ha több csatorna is ugyanazzal a logikai csatornaszámmal rendelkezik, a kiválasztott országtól függően a csatornaválasztó képernyő jelenik meg a DVB-T automatikus beállítás után. Válassza ki a kívánt csatornát, vagy lépjen ki a képernyőből az automatikus kiválasztáshoz.

8 Letöltés előre beállítása

Ha Q-Link, VIERA Link vagy hasonló technológiával (94., 95. o.) kompatibilis felvevői csatlakoztat, a csatorna, a nyelv és az ország / terület beállításai automatikusan letöltődnek a felvevőre.

Beállított adatok átküldése

Kérjük várjon!

0% 100%

Nem távvezérelhető

- Ha a letöltés nem sikerült, elvégezheti később a Beállítás menüből. ➔ [Letöltés] (43. o.)

A hálózati kapcsolat beállítása

Állítsa be a hálózati kapcsolatot, hogy engedélyezze az olyan hálózati szolgáltatási funkciókat, mint pl. a VIERA Connect stb. (19., 82. o.).

- Ne feledje, hogy ez a TV nem támogatja a vezeték nélküli nyilvános hozzáférési pontokat.
- A beállítás megkezdése előtt ügyeljen arra, hogy a hálózati kapcsolatok (14. o.) és a hálózati környezet legyenek befejezve.

Válassza ki a hálózat típusát



[Vezetékes] ➔ „Vezetékes kapcsolat” (14. o.)

[Vezeték nélküli] ➔ „Vezeték nélküli kapcsolat” (14. o.)



- Későbbi beállítás, vagy a lépés átúgrása

➔ Válassza a [Beállítás később] vagy lehetőséget.

■ [Vezetékes]

1. Válassza az [Automatikus] lehetőséget

IP-cím kérés

Automatikus Kézi



Csatlakozás tesztelése

- Kábeles hálózati kapcsolat ellenőrzése.
- IP-cím lekérésének ellenőrzése.
- Az IP-címet használó más eszközök keresése.
- Átjáróhoz való csatlakozás ellenőrzése.
- A kiszolgálóval való kommunikáció ellenőrzése.

: sikeres

A teszt sikeres, és a TV kapcsolódott a hálózatra.

: sikertelen

Ellenőrizze a beállításokat és csatlakozásokat. Majd válassza a következőt: [Újra].

Az automatikus beállítás kész, és elindul a hálózati csatlakozás ellenőrzése.

- Kézi beállításhoz válassza a [Kézi] lehetőséget, és állítson be minden elemet. Részletekért ➔ (85. o.)

2. Ugrás a következő lépésre 7

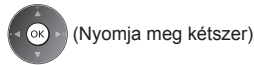

■ [Vezeték nélküli]

Az automatikusan megtalált hozzáférési pontok a listában láthatók.

1. Válassza ki a kívánt hozzáférési pontot

Elérhető vezeték nélküli hálózatok			
Szám	Hálózati név (SSID)	Vez. nélk. hál.	Allapot
1	Access Point A	11n(2.4GHz)	
2	Access Point B	11n(5GHz)	
3	Access Point C	11n(5GHz)	



- Részletekért: [WPS (Push gomb)] (18. o.)



: Titkosított hozzáférési pont

- A hozzáférési pont újbóli kereséséhez



- A kijelölt hozzáférési pont információihoz



- A kézi beállításhoz (87. o.)



2. Belépés a titkosítási kulcs megadása üzemmódba

Titkosítási kulcs beállítása

A csatlakozás a következő beállításokkal történik:
Hálózati név (SSID) : Access Point A
Védelem típus : WPA-PSK
Titkosítás típusa : TKIP

Kérem, adja meg a titkosítási kulcsot.

Titkosítási kulcs



- Ha a kijelölt hozzáférési pont nincs titkosítva, megjelenik a jóváhagyási képernyő. Ajánlatos a titkosított hozzáférési pontot kiválasztani.

3. Adja meg a hozzáférési pont titkosítási kulcsát

Vez. nélk. hál. beáll.

Titkosítási kulcs

A	B	C	D	E	F	G	H	I	J	K	L	M	N	O	P	Q	R	S	T
U	V	W	X	Y	Z	0	1	2	3	4	5	6	7	8	9	!	#		
a	b	c	d	e	f	g	h	i	j	k	l	m	n	o	p	q	r	s	t
u	v	w	x	y	z	()	+	-	@	!	"	#	%	&	?				
:	=	;	'	^	&	*	<	>	{		~	`	~	~	~	~	~	~	~

Karakterek beállítása



- A karaktereket a számbillentyűk segítségével írhatja be.

Tárolás



4. A hozzáférési pont beállítása után végezze el a kapcsolat vizsgálatát

Csatlakozás tesztelése

- Ellenőrizze a vez. nélk. hálózati kapcsolatot.
- IP-cím lekérésének ellenőrzése.
- Az IP-címet használó más eszközök keresése.
- Átjáróhoz való csatlakozás ellenőrzése.
- A kiszolgálóval való kommunikáció ellenőrzése.

: sikeres

A teszt sikeres, és a TV kapcsolódott a hálózatra.

: sikertelen

Ellenőrizze a beállításokat és csatlakozásokat. Majd válassza a következőt: [Újra].

- Kézi beállításhoz válassza a [Kézi] lehetőséget, és állítson be minden elemet. Részletekért ➔ (85. o.)

5. Ugrás a következő lépésre 7

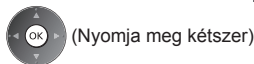

[WPS (Push gomb)]

1. Nyomja a WPS gombot a hozzáférési pontig, míg a fény villogni nem kezd
2. Csatlakoztassa a TV-t a hozzáférési ponttal

WPS (Push gomb)

- 1) Kérjük, nyomja a 'WPS' gombot a vezeték nélküli hozzáférési ponton addig, amíg a fény villogni nem kezd.
- 2) Ha a hozzáférési pont készen áll, válassza a "Csatlakozás" lehetőséget.

Amennyiben nem biztos benne, kérjük, tekintse meg a vezeték nélküli hozzáférési pont felhasználói kézikönyvét.

Csatlakozás



- Győződjön meg róla, hogy a hozzáférési pont támogatja-e ezt a fajta WPS eljárást.
- WPS: Wi-Fi Protected Setup™
- Ha a kapcsolódás sikertelen, ellenőrizze a hozzáférési pont beállításait és elhelyezését. Ezután kövesse a képernyőn megjelenő utasításokat.

3. A hozzáférési pont beállítása után végezze el a kapcsolat vizsgálatát

**Csatlakozás tesztelése**

- Ellenőrizze a vez. nélk. hálózati kapcsolatot.
- IP-cím lekérésének ellenőrzése.
- Az IP-címet használó más eszközök keresése.
- A tájrához való csatlakozás ellenőrzése.
- A kiszolgálóval való kommunikáció ellenőrzése.

: **sikeres**

A teszt sikeres, és a TV kapcsolódott a hálózatra.

: **sikertelen**

Ellenőrizze a beállításokat és csatlakozásokat. Majd válassza a következőt: [Újra].

- Kézi beállításhoz válassza a [Kézi] lehetőséget, és állítson be minden elemet. Részletekért ➔ (85. o.)

4. Ugrás a következő lépésre **7**



(Nyomja meg kétszer)

Válassza az [Otthon] lehetőséget

Az otthoni környezetben történő használatához válassza ki az [Otthon] megtekintési környezetet.

Kérjük, válassza ki a felhasználás helyét.

Otthon

Üzlet



- ① kiválasztás
- ② beállítás

■ **[Üzlet] megtekintési környezet (csak üzletben történő használatra)**

Az [Üzlet] megtekintési környezet egyfajta magyarázó mód, ami bemutatja a készülék legfontosabb funkcióit.

Az otthoni környezetben történő használatához válassza ki az [Otthon] megtekintési környezetet.

- A megtekintési környezet kiválasztásának képernyőjére az Üzlet jóváhagyási képernyőről térhet vissza.

1 Visszatérés a megtekintési környezet kiválasztási képernyőre

Üzlet

Az Üzlet üzemmódot választotta ki.



2 Válassza az [Otthon] lehetőséget

Kérjük, válassza ki a felhasználás helyét.

Otthon

Üzlet



- ① kiválasztás
- ② beállítás

A megtekintési környezet későbbi megváltoztatásához minden beállítást alapállapotra kell állítania a Gyári állapot megnyitásával. ➔ [Gyári állapot] (62. o.)

Az Automatikus beállítás befejeződött; a készülék készen áll a használatra

Ha a hangolás sikertelen volt, ellenőrizze a műholdkábel, az antennakábel csatlakozását, majd kövesse a képernyőn megjelenő utasításokat.

Megjegyzés

- Csatoralista ellenőrzése ➔ „A műsorújság használata” (24. o.)
- Csatornák szerkesztése vagy elrejtése (átugrása) ➔ „Csatornák behangolása és szerkesztése” (52. - 55. o.)
- Az összes csatorna újrarahangolása ➔ [Automatikus beállítás] (48. - 51. o.)
- Elérhető TV-módok hozzáadása később ➔ [TV jel hozzáadása] (44. o.)
- Az összes beállítás indítása ➔ [Gyári állapot] (62. o.)

A VIERA Connect használata

A VIERA Connect a Panasonic speciális átjárója az internetszolgáltatásokhoz.

A VIERA Connect lehetővé teszi a Panasonic által támogatott néhány speciális weboldal elérését, segítségével élvezheti az olyan internetes tartalmakat, mint videók, játékok, kommunikációs eszközök stb. a VIERA Connect kezdőképernyőjéről.

- A TV nem rendelkezik teljes böngésző funkcióval és előfordulhat, hogy a weboldalaknak néhány eleme nem jeleníthető meg.



1

Kapcsolja be a készüléket



- Körülbelül 1 másodpercig tartsa nyomva a gombot.
- A be / ki tápkapcsoló legyen bekapcsolva. (11. o.)

- A TV bekapcsolásakor mindig megjelenik a VIERA Connect bemutatkozó sávja. Ez a sáv megváltozhat.



2

A VIERA Connect elérése

A sáv megjelenése közben



vagy



- A felhasználási feltételektől függően bizonyos időt vehet igénybe az összes adat beolvasása.
- Üzenetek jelenhetnek meg a VIERA Connect kezdőképernyő megjelenése előtt. Olvassa el ezeket az utasításokat figyelmesen, és kövesse a képernyőn megjelenő utasításokat.

Példa: VIERA Connect kezdőképernyő



- A következő szintre lépéshez válassza a [TOVÁBB] lehetőséget.
- Az előző szintre lépéshez válassza a [VISSZA] lehetőséget.
- Visszatérés a VIERA Connect kezdőképernyőre



■ Kilépés a VIERA Connect menüből

EXIT



- A VIERA Connect tájékoztató sáv eltávolításához ➔ [VIERA Connect Banner] (45. o.)

- Beállítás menü (A [Beállítások] menü elemeit a gyártó minden előzetes bejelentés nélkül módosíthatja.)

HomeScreen testre szabása	A VIERA Connect kezdőképernyőjén levő szolgáltatások pozíciójának módosítása
Felhasználói fiókomb	A VIERA Connect funkcionál megadott TV-fiók információ jóváhagyása vagy törlése
Zárolás	Egyes szolgáltatásokhoz való hozzáférés korlátozása
Szabályzat	A korlátozott szolgáltatások korlátozás-feloldásának tiltása
Hangjelzés	A VIERA Connect működések a sípoló hang ki- vagy bekapcsolása
Megjegyzések	A VIERA Connect funkció adatait jeleníti meg

- A videokommunikációhoz (pl. Skype™) egy külön kommunikációs kamerára (TY-CC20W) van szükség. ➔ „Opcionális tartozékok” (7. o.)
- A részletekért olvassa el a kommunikációs kamera kézikönyvét.
- Billentyűzetet és játékvezérlőt csatlakoztathat karakterek beírásához és a VIERA Connect-ben játszható játékokhoz. A VIERA Connect funkciói mellett a TV-t billentyűzettel vagy játékvezérlővel is vezérelheti. További információ ➔ „USB-csatlakozás” (109. o.), „Bluetooth beállítás” (109. o.), „Billentyűzet/játékvezérlő műveletek” (110. o.)

Megjegyzés

- Ha nem tudja elérni a VIERA Connect funkciót, ellenőrizze a hálózati csatlakozásokat (14. o.) és a beállításokat (16. - 18. o.).
- Bővebb információk a VIERA Connect funkcióiról ➔ (82. o.)

TV-nézés

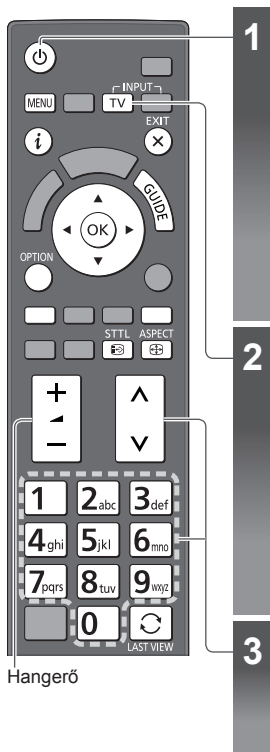

TV-nézés

Hangerő

1 Kapcsolja be a készüléket



- Körülbelül 1 másodpercig tartsa nyomva a gombot.
- A be / ki tápkapcsoló legyen bekapcsolva. (11. o.)

■ Megjelenik a VIERA Connect bemutatkozó sáv

A TV bekapcsolásakor ez a sáv mindig megjelenik a képernyő alján. Hozzáférhet a VIERA Connect-hez és élvezheti annak változatos tartalmát. ➔ (19. o.)

- Ennek a sávnak az eltávolításához várjon körülbelül 5 másodpercet, vagy nyomjon meg egy gombot (kivéve a VIERA Connect megnyitásához szükséges gombokat).
- Ennek a sávnak az eltávolításához ➔ [VIERA Connect Banner] (45. o.)



2 Válasszon üzemmódot

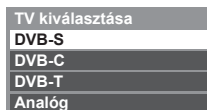

- A választható üzemmódok az eltárolt csatornáktól függnek (15. o.).



① kiválasztás

② elérés

- Üzemmódot a távirányítón lévő TV gomb ismételt megnyomásával is választhat (11. o.).
- Ha a [TV kiválasztása] menü nem jelenik meg, az üzemmódok közötti váltáshoz nyomja meg a TV gombot.

3 Válasszon csatornát



fel

vagy



- Kettőnél több számjegyből álló számú csatorna kiválasztása, pl. 399



■ Választás a Csatornalistáról

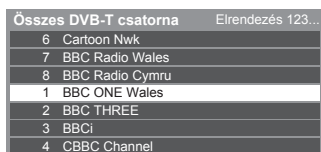

① csatornaválasztás

② megtekintés

- Csatornanevek betűrendben történő sorba rendezése

(Piros)

- Kategória módosítása

(Kék)

■ Csatorna választása az információs sáv segítségével (21. o.)

1 Az információs sáv megjelenítése, ha nincs a kijelzőn



2 Válassza ki a csatornát, amíg a felirat látható a képernyőn



① csatornaválasztás

② megtekintés

■ Csatorna választása a műsorújság segítségével (24. o.)

1 A műsorújság megjelenítése



2 Válassza ki az aktuális programot vagy csatornát



① kiválasztás

② elérés

3 Válassza a [Nézet] (DVB) lehetőséget

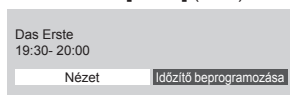

① kiválasztás

② megtekintés

- A kiválasztott országtól (15. o.) függően szükséges lehet az irányítószám beírása vagy frissítése. Kövesse a képernyőn megjelenő utasításokat!

Megjegyzés

- Fizetős TV-nézés ➔ „A közös interfész használata” (61. o.)

Egyéb hasznos funkciók

Az információs sáv megjelenítése

Az információs sáv megjelenítése

- Csatornaváltáskor is megjelenik.

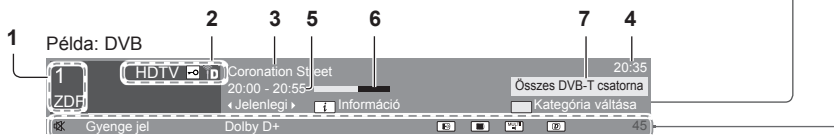

- 1 A csatorna helye és megnevezése
- 2 Csatorna típusa ([Rádió], [Adat], [HDTV] stb.) / Kódolt csatorna (☒) / TV-üzemmód (☺, ☹, 📺, 📺)
- 3 Műsor
- 4 Pontos idő
- 5 A műsor kezdete / vége (DVB) Csatornaszám stb. (analog)
- 6 A kiválasztott program folyamatidejének kijelzése (DVB)
- 7 Kategória
 - Kategória módosítása (DVB)



Elérhető funkciók / Üzenetek jelentése



Hang némítása bekapcsolva

[Gyenge jel]

Gyenge TV-jel minőség

[Dolby D+], [Dolby D], [HE-AAC]

Dolby Digital Plus, Dolby Digital vagy HE-AAC hangfelvétel



Felirat rendelkezésre áll



Teletext elérhető



Több audioforrás áll rendelkezésre



Több képforrás áll rendelkezésre



Több hang és kép érhető el

[Sztereo], [Mono]

Audio üzemmód



Adatszolgáltatás (Hybrid Broadcast Broadband TV alkalmazás) elérhető (60. o.)

1 - 90

A kikapcsolásig hátralévő idő

- Beállítások ➔ (22. o.)

- Másik behangolt csatorna nevének jóváhagyása



- A sávban szereplő csatorna megtekintése



- Tájékoztató a következő műsorról (DVB)



- Elrejtés



- Több információ (DVB)

(Nyomja meg ismét a sáv elrejtéséhez)

- A megjelenés idejének beállítása

➔ [Inf. sáv kijel. idő.] (45. o.)

Feliratok megjelenítése

Feliratok megjelenítése / elrejtése (ha elérhető)

- STTL
- A DVB nyelvének módosítása (ha elérhető) ➔ [Preferált felirat] (44. o.)



Megjegyzés

- Ha Analóg üzemmódban megnyomja ezt a gombot, megjelenik a teletext, és megnyílik az egyik kedvenc oldal (27. o.). Nyomja meg az EXIT gombot a TV üzemmóddhoz való visszatéréshez.
- Lehetséges, hogy a feliratok nem jelennek meg helyesen a 3D-s képeken.

Megjeleníti a jelenlegi állapothoz választható beállításokat

Aktuális állapot azonnali módosítása és jóváhagyása

OPTION

• Módosítás

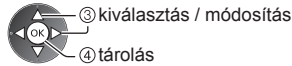

[Képforrás választás] (DVB)

Videók egy csoportjából válogathat (ha elérhető)

- A készülék ezt a beállítást nem tárolja, és visszatér az alapértelmezett beállításához, ha Ön kilép az aktuális műsorból.

[Hangsávok] (DVB)

Több nyelv közül választhat hangot (ha elérhető)

- A készülék ezt a beállítást nem tárolja, és visszatér az alapértelmezett beállításához, ha Ön kilép az aktuális műsorból.

[Kettős hangsáv] (DVB)

Átválthat sztereó és monó között (ha mindkettő elérhető)

[Alcsatorna] (DVB)

Kiválasztható a multifeed csatorna alcsatornája (ha elérhető)

[Felirat nyelve] (DVB)

Kiválasztható a felirat nyelve (ha elérhető)

[Teletext karakter]

A teletext betűtípusának beállítása
➔ (45. o.)

[Teletext nyelve] (DVB)

Több nyelv közül választhat a teletexthez (ha elérhető)

[MPX] (Analog)

Kiválasztja a multiplex hang üzemmódot (ha elérhető)

➔ (41. o.)

[Hangerő]

A hangerő beállítása egyéni csatorna vagy bemeneti mód esetén

[USB-eszköz bizt. eltáv.]

Elvégzi ezt a műveletet, hogy biztonságosan eltávolítsa az USB-eszközt a TV-ből.

Kikapcsolás időzítő

A készülék automatikus készenléti üzemmódba kapcsolása adott időt követően

1 Jelenítse meg a menüt

MENU

2 Válassza az [Időzítő] lehetőséget

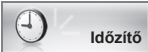

3 Válassza a [Kikapcs. időzítő] lehetőséget, és állítsa be az időt 15 perces lépésenként

Időzítő beprogramozása	Ki
Kikapcs. időzítő	15 perc
Auto készenléti üzemmód	30 perc
	45 perc
	60 perc
	75 perc
	90 perc

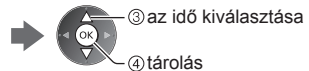
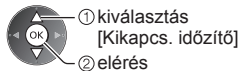

- Törléshez állítsa [Ki] lehetőségre, vagy kapcsolja ki a TV-t.
- Hátralévő idő megerősítése

➔ „Az információs sáv megjelenítése” (21. o.)

- Ha a hátralévő idő kevesebb mint 3 perc, az idő kijelzés villog a képernyőn.

Képarány

Képarány (képméret) módosítása

ASPECT  Élvezze az optimális képméretet és képarányt.

Az egyes programok általában „Képméretarány vezérlőjel” (szélesvásznú jel stb.) is sugároznak, ami alapján a készülék automatikusan kiválasztja a „Képméretarány vezérlőjel” (103. o.).

■ A képarány manuális kiválasztása

1 Jelenítse meg a Nézet kiválasztása listát

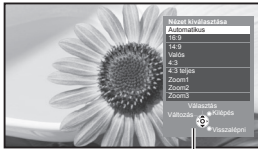

Nézet kiválasztása lista

2 Ha a lista megjelent, válassza ki az üzemmódot



- Az üzemmódot közvetlenül az ASPECT gombbal is megváltoztathatja.



(Nyomja meg többször, a kívánt mód eléréséig.)

[Automatikus]



A készülék kiválasztja a legjobb képarányt, és a képet széthúzva kitölti a képernyőt. Részletekért ►(103. o.)

[16:9]



A kép közvetlen, 16:9 arányú megjelenítése torzítás nélkül (anamorfikus).

[4:3 teljes]



A kép 4:3 arányú megjelenítése vízszintes nyújtással, hogy a képernyőt kitöltse.

[14:9]



A kép normál, 14:9 arányú megjelenítése torzítás nélkül.

[Zoom1]



A kép 16:9 arányú vagy 4:3 arányú megjelenítése torzítás nélkül.

[Valós]



A kép 4:3 arányú megjelenítése teljes képernyőn. A nyújtás csak a bal és a jobb szélén érzékelhető.

[Zoom2]

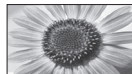

A kép 16:9 arányú (anamorfikus), teljes-képernyős megjelenítése torzítás nélkül.

[4:3]



A kép normál, 4:3 arányú megjelenítése torzítás nélkül.

[Zoom3]

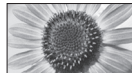

A kép 2,35:1 arányú (anamorfikus), teljes-képernyős megjelenítése torzítás nélkül. 16:9 arányú maximális megjelenítése (kismértékű nagyítással).

Megjegyzés

- A képarány nem módosítható teletext szolgáltatás esetén és 3D üzemmódban.
- A Nézet mód külön tárolható az SD (normál felbontású) és a HD (nagyfelbontású) jelekhez.

Utolsó nézet

Könnyedén átkapcsol az előzőleg nézett csatornára vagy beviteli módra



- Nyomja meg újra az aktuális nézetre való visszatéréshez.

LAST VIEW

Megjegyzés

- Nem lehet csatornát váltani időzített felvétel, Direct TV Recording és Egy gombos felvétel közben.
- A 10 másodpercnél rövidebb ideig tartó nézés nem minősül előzőleg nézett csatornának vagy beviteli módnak.

A műsorújság használata

TV programfüzet – az elektronikus műsorújság (EPG) megjeleníti a képernyőn az éppen sugárzott műsorok listáját, illetve a következő egy hét programját (a műsorszolgáltatótól függően).

- Ez a funkció függ a kiválasztott országtól (15. o.).
- A GUIDE Plus+ rendszer használatához szükség lehet a postai irányítószámra vagy frissítésre, az ön által kiválasztott országtól függően. ➔ „**Hirdetés megtekintése**” (25. o.)
- A DVB-T és az analóg csatornák műsora ugyanazon a TV programfüzet képernyőn jelenik meg. [D] és [A] jelenhet meg a DVB-T és az Analóg csatornák közötti megkülönböztetéshez. Az analóg csatornákhöz nem áll rendelkezésre műsorlista.
- Ha a készüléket először, illetve több mint egy hetes kikapcsolt állapot után kapcsolja be, akkor előfordulhat, hogy a műsorújság teljes megjelenítése hosszabb időt vesz igénybe.

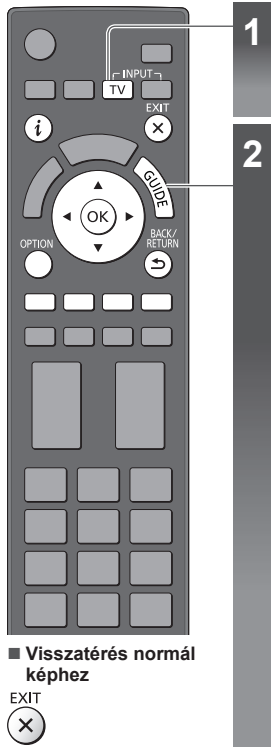

Válasszon üzemmódot

➔ (20. o.)



TV programfüzet megtekintése



- Nyomja meg újra az elrendezés megváltoztatásához ([Tájékp] / [Portré]).
- A [Tájékp] nézetben számos csatornát láthat.
- A [Portré] nézetben egyszerre egy csatornát láthat.

Példa: [Tájékp]



Példa: [Portré]

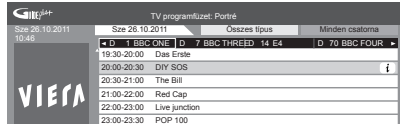

- 1 Aktuális dátum és idő
- 2 Műsorújság dátuma
- 3 Műsorújság időpontja
- 4 Műsor
- 5 Hirdetés
- 6 A csatorna helye és megnevezése
- 7 [D]: DVB-T
[A]: Analóg

Válassza ki a választott országtól függően a TV útmutató típusát

➔ [Alapért. prog.füz.] (45. o.)

Ha kiválasztja a [Csatorna lista] opciót, akkor a GUIDE gomb megnyomásakor a csatornalista jelenik meg.

■ A műsor megtekintése

1 Válassza ki az aktuális programot vagy csatornát



2 Válassza a [Nézet] (DVB) lehetőséget

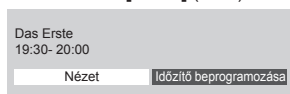

- Az időzítő beprogramozásának használata ➔ (26. o.)

■ Az előző napi műsorhoz lépés (DVB)

 (Piros)

■ A kiválasztott típus csatorna listájának megtekintése (DVB)

 (Sárga)

(Típusok listája)

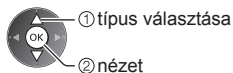
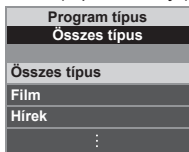

■ A következő napi műsorhoz lépés (DVB)

 (Zöld)

■ A kiválasztott kategória csatorna listájának megtekintése

 (Kék)

(Kategóriák listája)

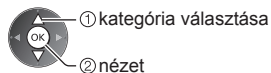
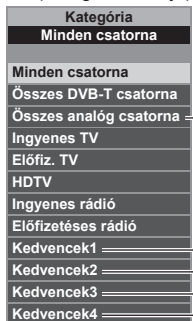

Csak az analóg csatornák listázása

• Kedvenc csatornák listázása
➔ (52. o.)

Egyéb hasznos funkciók

A program részleteinek megtekintése (DVB)

1 A program kiválasztása



2 Részletek megtekintése



• Nyomja meg újra a TV útmutatóhoz való visszatéréshez.

Hirdetés megtekintése

A kiválasztott országtól függően a készülék DVB-T vagy analóg módban támogatja a **GUIDE Plus+** rendszert. Meg kell adnia, vagy frissítenie kell az irányítószámot. Kövesse a képernyőn megjelenő utasításokat!

- A Beállítás menün keresztül manuális beállítás is lehetséges.
➔ [Frissítés] / [Irányítószám] a [GUIDE Plus+ beállítások] menüben (46. o.)
- Ha először használja ezt a funkciót, adja meg az irányítószámát. Ha az irányítószámot helytelenül adja meg, vagy nem adja meg, elképzelhető, hogy a hirdetések nem jelennek meg megfelelően.

Hirdetési információ megjelenítése

OPTION

- A legfrissebb hirdetés megjelenítése



➔ [Frissítés] a [GUIDE Plus+ beállítások] menüben (46. o.)

Hirdetések megváltoztatása



■ Visszatérés a műsorújsághoz

OPTION



vagy

BACK/
RETURN



Megjegyzés

- Az információ folyamatos frissítéséhez a készüléket készenléti üzemmódban kell hagyni.

Időzítő beprogramozása (DVB)

Az Időzítő beprogramozása menü segítségével emlékeztetheti magát a kijelölt műsorok külső rögzítőre vagy USB HDD-re való rögzítésére vagy megtekintésére. A készülék a megfelelő időben a megfelelő csatornára hangol, akkor is, ha a készülék készenléti üzemmódban van.

1 A következő program kiválasztása

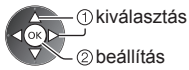

- A LED narancssárgára vált, ha az Időzítő beprogramozása be van kapcsolva.
(A narancssárga LED villog, ha az Időzítő beprogramozása folyamatban van.)

➔ „Kijelző / Kezelőpanel” (11. o.)

2 Válassza ki a funkciót ([Külső felv.], [USB HDD felv.] vagy [Emlékeztető])

(Időzítő beprogramozása képernyő)

Időzítő beprogramozás		Sz: 26.10.2011 10:48	
Funkció	csatorna neve	Dátum	időtart. Véga
0	BBC ONE	Sze 26.10.2011	20:00 20:30 (--perc)
1	<IDŐZÍTŐ>		
2	...	--:--	--:-- --:-- (--perc)
3	...	--:--	--:-- --:-- (--perc)
4	...	--:--	--:-- --:-- (--perc)



[Külső felv.] / [USB HDD felv.] / [Emlékeztető]

➔ „Időzítés beprogramozási esemény részleteinek beállítása” (57. o.)

■ Egy időzítő beprogramozási esemény ellenőrzése / változtatása / törlése

➔ „Időzítő beprogramozása” (56. - 58. o.)

■ Visszatérés a műsorújsághoz



■ Ha kiválaszt egy aktuális programot

Egy megerősítő képernyő jelenik meg arról, hogy nézni vagy rögzíteni akarja-e a műsort. Válassza az [Időzítő beprogramozása] opciót, és állítsa be a [Külső felv.] vagy az [USB HDD felv.] lehetőséget, ha azt szeretné, hogy az időzítő-programozási esemény beállításának befejezése után elkezdődjön a rögzítés.



Megjegyzés

- Ez a funkció nem érhető el analóg üzemmódban.
- Az Időzítő beprogramozása csak akkor működik megbízhatóan, ha a készülék helyes időadatot vesz a műsor sugárzójától vagy a szolgáltatótól.
- Nem lehet más csatornákat kiválasztani, amikor az Időzített rögzítés folyamatban van.
- Programok külső felvevőn történő rögzítésekor győződjön meg arról, hogy megfelelőek-e a beállítások a TV-hez csatlakoztatott rögzítőn.
- Ha Q-Link, VIERA Link vagy hasonló technológiával kompatibilis felvevőt csatlakoztat a TV-hez (94., 95. o.) és [Link beállítások] (43. o.) befejeződött, nincs szükség a felvevő további beállítására. Olvassa el a rögzítő kézikönyvét is.
- Ha a műsorokat USB HDD-re rögzíti, a [Rögzítés beállításai] menüben mindenképpen formázza meg az USB HDD-t, és engedélyezze felvételt (66. o.).
- További információk az USB HDD-ről ➔ (66., 107. o.)

A teletext megtekintése

A teletext a műsorszolgáltatók szöveges tájékoztatója. A műsorszolgáltatótól függően a funkciók változhatnak.

Mi az a FLOF (FASTEXT) üzemmód?

FLOF módban négy, különböző színezésű téma látható a képernyő alján. Ha valamelyik témáról többet szeretne megtudni, nyomja meg az adott gombot. Ez gyors tájékoztatást ad a megjelenített témákkal kapcsolatban.

Mi az a TOP mód? (TOP szöveges műsorszórás esetén)

A TOP a hagyományos teletext szolgáltatás továbbfejlesztett változata, amely egyszerűbb keresést és hatékony segítséget nyújt.

- A rendelkezésre álló teletext információ gyors áttekintése
- Az adott téma egyszerű, lépésről lépésre történő kiválasztása
- Oldal állapot információ a képernyő alján
- Elérhető oldal fel / le
- Választás a témablokkok közül
- Új téma választása a témablokkon belül (Az utolsó téma után a következő témablokkra ugrik.)
- (Sárga)

Mi az a Lista mód?

Lista módban négy, különböző színezésű oldalszám látható a képernyő alján. Ezen számok mindegyike módosítható és tárolható a TV memóriájában. ➔ „Gyakran látogatott oldalak tárolása” (28. o.)

■ Mód változtatása ➔ [Teletext] (45. o.)

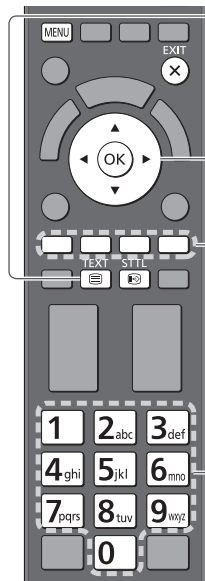

1 Kapcsoljon teletextre



Aloldal száma

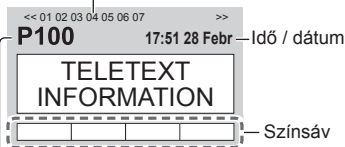

Aktuális oldalszám

- A főoldal megjelenítése (a tartalom a műsorszolgáltatótól függ).

2 Válassza ki az oldalt



- vagy Színes gomb (A színsávnak megfelelően)

■ A kontraszt beállításához



(Nyomja meg háromszor)

Ahogy a kék sáv megjelenik



■ Visszatérés normál képhez



Rejtett adatok megjelenítése

Rejtett szavak megjelenítése (pl. kvízzjátékok válaszai)



- Az ismételt elrejtéshez nyomja meg újra.

Kedvenc oldal megnyitása

Kedvenc tárolt oldal megtekintése

Hívja be a kék gomb alatt mentett oldalt (Lista mód).

- A gyári beállítás „P103”.



TELJES / FELSŐ / ALSÓ

MENU ➔ (Zöld)

(FELSŐ)

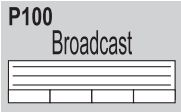

(A FELSŐ rész megnyújtása)

(ALSÓ)

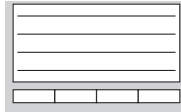

(Az ALSÓ rész megnyújtása)

Normál (TELJES)

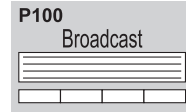

Megtekintés többablakos elrendezésben

A normál kép és a teletext osztott képernyős megtekintése

MENU
(Nyomja meg kétszer)



Válassza a [Kép és szöveg] Be vagy Ki lehetőséget.



• A műveletek csak a teletext oldalon végezhetők el.

Gyakran látogatott oldalak tárolása

Gyakran látogatott oldalak tárolása a színsávban (Csak lista módban)

Ha az oldal megjelent

(Megfelelő színű gomb)



tartsa lenyomva

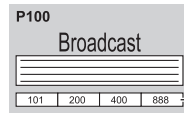

A szám fehérre változik.

Tárolt oldalak módosítása

Módosítani kívánt színes gomb



Adja meg az új oldalszámot



tartsa lenyomva

Aloldal megtekintése

Aloldal megtekintése (ha a teletext oldal többlapos)



<<01 02|03 04 05

A képernyő felső részén jelennek meg

- Az aloldalak száma a műsorszolgáltatótól függően változó (akár 79 oldal is lehet).
- A keresés eltarthat egy ideig, ezalatt nézheti a TV-műsort.

Valamilyik aloldal megtekintése

MENU ➔ (Kék)



Adja meg a négy-jegyű számot

Példa: P6

0 0 0 6

T0006

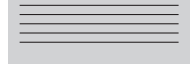

Tv-nézés a frissítésre való várakozás közben

TV-nézés teletext oldal keresése közben

A teletext frissítése automatikusan megtörténik, ha rendelkezésre áll új információ.

MENU ➔ (Sárga)

Ideiglenes váltás a TV-képernyőre



A frissített oldal megtekintése

(Sárga)



A frissítés befejezése után jelenik meg

(Nem válthat csatornát.)

• A híroldal egyik funkciója jelzi a legfrissebb hírek érkezését („Hír jelzése”).

Külső jelforrás megtekintése

Csatlakoztassa a külső eszközt (Videomagnó, DVD-eszköz stb.) így nézheti azt a csatlakozás segítségével.

• Eszköz csatlakoztatása ➔ (12. - 14., 100. - 102. o.)

A távirányító képes tartalmak vagy külső készülékek vezérlésére. ➔ (30. o.)



■ Visszatérés normál képhez

TV

1 Kapcsolja be a TV-t



Amikor SCART-tal csatlakozik (13. o.)

A lejátszás kezdetekor automatikusan fogadja a bemeneti jeleket

- A SCART-aljzat (8 pólusú) automatikusan azonosítja a bemeneti jeleket.
- Ez a funkció HDMI-kapcsolatok esetén is elérhető (100. o.).

Ha a készülék nem kapcsol automatikusan bemeneti módba

Hajtsa végre a következőt: 2 és 3

- Ellenőrizze a berendezés beállításait.

2 Jelenítse meg a bemenet kiválasztó menüt

AV

3 A csatlakoztatott eszköznek megfelelően válassza ki a bemeneti módot

Bemenet választás
AV1
AV2
HDMI1
HDMI2
HDMI3
HDMI4
TV
SD-kártya/USB



- A bemeneti forrást a távirányítón vagy a TV oldalsó paneljén lévő „AV” gombbal is kiválaszthatja (kivéve [SD-kártya/USB]).
Többször nyomja meg a gombot, amíg a kívánt bemeneti forrást kiválasztja.
- A [COMPONENT] és a [VIDEO] közötti váltáshoz az [AV2]-ben, mozgassa a mutatót a bal és a jobb kurzorgombok megnyomásával.
- [SD-kártya/USB]: Átvált a médialejátszóra. ➔ „Médialejátszó használata” (70. o.)
- A bemeneti módokat felcímkézheti vagy átugorhatja (kivéve [SD-kártya/USB]).
➔ „Bemenetek” (45. o.)
Az AV gomb megnyomásakor az átugrott bemeneti módok nem kerülnek megjelenítésre.

4 Megtekintés

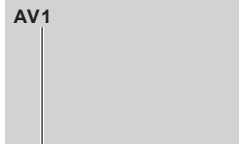





A kiválasztott mód megjelenítése

Megjegyzés

- Ha a külső eszköz rendelkezik képarány-beállító funkcióval, állítsa a képarányt „16:9” értékre.
- Részletekért olvassa el az adott eszköz kézikönyvét vagy forduljon a helyi kereskedőhöz.

Tartalom vagy készülékek vezérlése a TV távirányítójával

Ezen TV távirányítójának alábbi gombjaival vezérelheti a Médialejátszó/médiakiszolgálók tartalmát, a felvételi funkciókat vagy a csatlakoztatott készüléket.

	Lejátszás Videokazetta / DVD / videotartalom lejátszása
	Állj A műveletek leállítása
	Visszatekerés / ugrás Videomagnó: Visszatekerés, gyors visszafelé lejátszás DVD / videotartalom: Ugrás az előző sávra, címre vagy fejezetre
	Visszatekerés / keresés Videomagnó: Visszatekerés, gyors visszafelé lejátszás DVD / videotartalom: Keresés hátra
	Gyors-előretekerés / ugrás Videomagnó: Gyors-előretekerés, gyorsított megtekintés DVD / videotartalom: Ugrás a következő sávra, címre vagy fejezetre
	Gyors-előretekerés / keresés Videomagnó: Gyors-előretekerés, gyorsított megtekintés DVD / videotartalom: Keresés előre
	Pillanatmegállítás Pillanatmegállítás / folytatás DVD: Lassított lejátszáshoz tartsa nyomva
	[Direct TV Rec] ➔ (94., 96. o.) [Egy gombnyomásos felvétel] ➔ (68. o.)

A kód módosítása

Minden egyes Panasonic készüléktípus saját távirányító kóddal rendelkezik. A működtetni kívánt készüléknek megfelelően változtassa meg a kódot.

Nyomja meg és tartsa lenyomva a Készletet be / ki kapcsoló gombot a következő műveletek alatt

Adja meg a megfelelő kódot az alábbi táblázat alapján



Nyomja meg



Készülék típusa, funkciók	Kód
DVD-felvevő, DVD-lejátszó, Blu-ray lemez lejátszó	70
Házimozi lejátszó, Blu-ray Disc házimozi	71
Videomagnó	72
Használat az USB HDD rögzítésben (68. o.), Médialejátszóban (71. o.), DLNA funkciókban (88. o.) vagy Direct TV Recording esetén (94., 96. o.) A VIERA Link kapcsolatban használt eszköz (97. o.)	73 (alapértelmezett)

Megjegyzés

- Ellenőrizze, hogy a kód megváltoztatása után a távirányító megfelelően működik-e.
- Az elemek cseréje után lehetséges, hogy a készülék az alapértelmezett értékeket állítja vissza.
- Bizonyos műveletek nem végezhetők el egyes modelleken.

3D képek megtekintése

Élvezheti a 3D-s képeket a 3D-s hatásnak megfelelő tartalmakkal vagy műsorokkal ha a 3D Szemüveget viseli.

➔ „**Opcionális tartozékok**” (7. o.)

Ez a TV a [Képszekvenciális mód]*1, [Egymás mellett]*2 és [Egymás alatti]*3 3D formátumokat támogatja.

*1: A 3D olyan formátum, ahol a bal és jobb szem számára a képeket HD (nagy felbontású) minőségben rögzítik, és felváltva játsszák le.

*2, *3: Egyéb rendelkezésre álló 3D-s formátumok

• Hogyan nézze a 3D-s képeket ➔(33. o.)

Figyelem

A 3D Szemüveg biztonságos és kényelmes használatához kérjük, olvassa el figyelmesen ezeket az utasításokat figyelmesen.

3D-s tartalom megtekintése

- Ne használja a 3D Szemüveget, ha túlérzékeny a fényre, ha szívproblémái vannak, vagy ha más orvosi problémája van.
- Azonnal hagyja abba a 3D Szemüveg használatát, ha fáradt, ha nem érzi jól magát, vagy ha bármilyen más módon kényelmetlenül érzi magát. Amikor a hatást a [3D beállítás] opcióval állítja be, vegye figyelembe, hogy a 3D képek látása egyénenként eltérő lehet.
- Tartson megfelelő mennyiségű szünetet a 3D-s film megtekintése után.
- Tartson 30 - 60 percnyi szünetet az interaktív eszközök, például 3D-s játékok vagy számítógép 3D-s tartalmának megtekintése után.
- Figyeljen arra, hogy véletlenül ne üsse meg a TV képernyőjét vagy más embereket. A 3D Szemüveg viselésekor a felhasználó és a képernyő közötti távolság megítélése téves lehet.
- A 3D Szemüveget csak 3D tartalom megtekintése esetén kell viselni.
- A 3D Szemüveget olyan helyen használja, ahol nincs interferencia más Bluetooth jelet használó eszközökkel.
- Ha látási problémái vannak (rövid-/távollátás, asztigmatizmus, bal és jobb látási eltérés), a 3D Szemüveg használata előtt korrigálja látását.
- Hagyja abba a 3D Szemüveg használatát, ha egyértelműen két képet lát 3D-s tartalom megtekintése közben.
- Ne használja a 3D Szemüveget az ajánlott távolságnál kisebb távolságról.
Az ajánlott távolság a kép magasságának legalább 3-szorosa.
TX-P42GT50E: legalább 1,6 m
TX-P50GT50E: legalább 1,9 m
- Ha a képernyő alsó és felső része fekete, például a filmeknél, a képernyőt a valódi kép magasságánál legalább 3-szor távolabbról nézze. (Ekkor a távolság kisebb, mint a fent javasolt érték.)

A 3D Szemüveget használata

- Különösen figyeljen akkor, ha gyermekek használják a 3D Szemüveget.
A 3D Szemüveget 5-6 évesnél fiatalabb gyermekek ne használják. Minden gyermeket teljes mértékben figyelje szülője vagy felügyelője, akinek gondoskodnia kell biztonságukról és egészségükről a 3D Szemüveg használatáról.
- A 3D Szemüveg használata előtt - elkerülendő a véletlen balesetet és sérülést - ellenőrizze, hogy nincsenek törhető tárgyak a felhasználó körül.
- Vegye le a 3D Szemüveget, mielőtt mozog, hogy elkerülje a 3D Szemüveg leesését és a véletlen sérülést.
- A 3D Szemüveget csak rendeltetési célra használja, másra ne.
- Ne használja a 3D Szemüveget magas hőmérsékleten.
- Ne használja a 3D Szemüveget, ha az fizikailag sérült.
- Ne használjon erős elektromágneses hullámokat sugárzó eszközöket (például mobiltelefonokat vagy adóvevőket) a 3D Szemüveg közelében, mert ezek hibás működést okozhatnak a 3D Szemüvegben.
- Azonnal hagyja abba a 3D Szemüveg használatát hibás működés vagy meghibásodás esetén.
- Azonnal hagyja abba a 3D Szemüveg használatát, ha vörösödést, fájdalmat vagy bőrirritációt tapasztal az orra vagy a halántéka környékén.
- Ritka esetben a 3D Szemüveg anyaga allergikus reakciót okozhat.

3D Szemüveg (opcionális)



FULL HD RF
3D

- Használjon az ezzel az emblémával rendelkező és a Bluetooth® vezeték nélküli technológiát támogató Panasonic 3D Szemüveget.

A „Full HD 3D Glasses™” embléma olyan termékeket jelöl, amelyek kompatibilisek a Full HD 3D Glasses Initiative által licencelt 3D Glasses aktív retesz technológiai szabványával. Az emblémán az RF jelölés vezeték nélküli rendszerre utal (Bluetooth® vezeték nélküli technológia), és együtt használhatja az olyan 3D Szemüveget és TV-t, amely rendelkezik ezzel a jelöléssel.

Megjegyzés

- A 3D Szemüveget közvetlenül a TV-től 3,2 m-re használja. A 3D-s képeket a 3D Szemüveggel nem nézheti túl távol a tévékészüléktől, mert a rádiójelek jelek egy adott távolságon túl nem vehetők megfelelően.
- A tartomány rövidülhet a TV és a 3D Szemüveg közötti akadályoktól, és a környezettől függően.
- A 3D Szemüveg megtekintési tartománya egyénenként eltérő lehet.
- A 3D Szemüveg nem működik megfelelően a megtekintési tartományon kívül.

3D-s képek megtekintése

A 3D-s képeket különböző módokon tekintheti meg.

(A támogatott 3D-s formátumok a Képszekvenciális mód, Egymás melletti és Egymás alatti.)

■ 3D-kompatibilis Blu-ray lemez lejátszása (Képszekvenciális mód formátum)

- Csatlakoztassa a 3D-kompatibilis lejátszót teljesen huzalozott HDMI-kompatibilis kábelen keresztül.
- Ha a bemeneti mód nem vált automatikusan, válassza ki azt a bemeneti módot, amelyhez a lejátszó csatlakozik. (29. o.)
- Ha nem 3D-kompatibilis lejátszót használ, a képek 2D-s üzemmódban jelennek meg.

■ 3D-támogatott közvetítés

- Vegye fel a kapcsolatot a tartalom- vagy a műsorszolgáltatóval a szolgáltatás elérhetőségével kapcsolatban.

■ 3D-kompatibilis Panasonic termékekkel készített 3D-s fényképek és 3D-s videók

- Elérhető a Médialejátszóban (70. o.) és a Hálózati szolgáltatásokban (88. o.).

■ 3D-re konvertált 2D-s képek

- Állítsa [2D→3D] üzemmódba itt: [3D mód kiválasztása]. (34. o.)

Előkészületek

Hajtsa végre az első regisztrálást, amikor a 3D Szemüveget első alkalommal használja. Részletekért olvassa el a 3D Szemüveg kézikönyvét.

1 Kapcsolja be a 3D Szemüveget, és vegye fel

- A csatlakozás állapota és az akkumulátor állapota a képernyő jobb alsó sarkában jelenik meg.

2 A 3D-s képek megtekintése

- Megjelennek a biztonsági óvintézkedések az első 3D-s kép megtekintésekor. Válassza az [Igen] vagy [Nem] választ a 3D-s képek megtekintésének folytatásához.
Ha az [Igen] választ választja, hasonló esetben az üzenet újra megjelenik a Be / Ki tápkapcsoló újbóli bekapcsolása után. Válassza a [Nem] választ, ha nem szeretné, hogy ez az üzenet újból megjelenjen.
- A használat után kapcsolja ki a 3D Szemüveget

Megjegyzés

- A 3D Szemüveg nem tartozék. Kérjük, vásárolja meg. (7. o.)
- A 3D Szemüveg viselésével kapcsolatos részletekért olvassa el a 3D Szemüveg kézikönyvét.
- A 3D-kép vagy a 3D-hatás nem érhető el a következő esetekben:
 - VIERA Connect kezdőképernyő (19. o.) esetén.
 - [Külső felv.] vagy [HI1] / [HI2] az Időzítő programozás menüben (56. o.) folyamatban van.
 - [HI1] / [HI2] az Egy gombos felvétel menüben (68. o.) folyamatban van.
 - Direct TV Recording (94., 96. o.) folyamatban van.A Képkockasorrend formátum és az Egymás melletti (Teljes) tartalmánál ilyen körülmények között nem jelenik meg kép.
- Amennyiben a 3D Szemüveg használatakor a kép fénycsövek vagy szabályozott fényerejű világítás esetén vibrál, módosítsa a [3D frissítési sebesség] beállítását. (39. o.)
- A 3D-s tartalom nem fog helyesen megjelenni, ha a 3D Szemüveget feje tetejére állítva vagy előlről hátrafele fordítva viselik.
- Ne viselje a 3D Szemüveget, ha nem 3D-s képeket néz. Lehetséges, hogy a folyadékkristályos megjelenítőket (például számítógépek képernyőit, digitális órákat és számológépeket stb.) nehéz leolvasni a 3D Szemüveg viselése közben.
- Ne használja a 3D Szemüveget napszemüveggént.
- A 3D-s hatások észlelése személyenként eltérő lehet.

Váltás a 2D-3D üzemmód között

Könnyen válthat a 2D és a 3D megtekintési módok között a 3D gomb használatával.



Válasszon üzemmódot

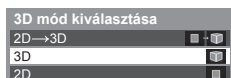

- A [3D mód kiválasztása] elemek a körülményektől függően változhatnak.

[3D] / [2D] / [2D→3D]:

Megjeleníti a kívánt megfelelő képet a 3D formátum kiválasztása nélkül.

- A bemeneti jel formátumától függően lehetséges, hogy ez az üzemmód nem működik megfelelően. Ebben az esetben válassza ki a kézzel a megfelelő 3D formátumot.

■ A 3D formátum kézzel történő módosításához

Amikor a kép nem módosul megfelelően a [3D], [2D] vagy [2D→3D] üzemmódokkal, használja ezt a kézi beállítást.

A fenti művelet során



Válasszon üzemmódot

3D mód kiválasztása (Kézi)	
Eredeti	
Képszekvenciális mód - 3D	
Képszekvenciális mód - 2D	
Egymás melletti - 3D	
Egymás melletti - 2D	
Egymás alatti - 3D	
Egymás alatti - 2D	
2D→3D	



[Eredeti]:

A bemeneti jelet az eredeti formájában jeleníti meg.

• A bemeneti jelformátum típusának azonosítására használható.

➔ „Táblázat azon képekről, amelyek mindegyik [3D mód kiválasztása (Kézi)] kiválasztásánál és bemeneti jelformátumnál megtekinthetők” (lásd lent)

[Képszekvenciális mód - 3D] / [Képszekvenciális mód - 2D] / [Egymás melletti - 3D] / [Egymás melletti - 2D] / [Egymás alatti - 3D] / [Egymás alatti - 2D]:

Megjeleníti a kiválasztott üzemmódot.

• Nem érvényes Analóg és AV üzemmódban.

[2D→3D]:

A 2D-s képeket 3D-s képekké alakítja.

• Megjegyzés: Előfordulhat, hogy a 3D-s képek az eredeti képektől némileg eltérően jelennek meg.

• Ennek a funkciónak az üzleti célú felhasználása, illetve a 2D-ről 3D formátumúra konvertált képek nyilvános, üzletben, szállodákban stb. történő vetítése sértheti a jogtulajdonos szerzői jogi törvény által biztosított jogait.

Táblázat azon képekről, amelyek mindegyik [3D mód kiválasztása (Kézi)] kiválasztásánál és bemeneti jelformátumnál megtekinthetők

Amennyiben a kép rendellenesen jelenik meg, tekintse át az alábbi táblázatot, hogy kiválassza a megfelelő 3D üzemmódot.

[3D mód kiválasztása]	[Eredeti]	[Képszekvenciális mód - 3D]	[Egymás melletti - 3D]	[Egymás alatti - 3D]	[2D→3D]
Bemeneti jelformátum					
Képszekvenciális mód		 Normál 3D*1			
Egymás melletti (Teljes)			 Normál 3D*1		
Egymás melletti			 Normál 3D*1		
Egymás alatti				 Normál 3D*1	
Normál formátum (2D)					 Normál 3D

*1: A [Képszekvenciális mód - 2D], [Egymás melletti - 2D] vagy [Egymás alatti - 2D] kiválasztásakor a képek 3D-s hatás nélkül jelennek meg.

• A lejátszótól vagy a műsortól függően a kép a fenti illusztrációtól eltérő lehet.

3D Beállítások

Ha a 3D-s képek nem jelennek meg megfelelően, vagy szokatlannak tűnnek, akkor módosítsa és állítsa be a 3D-s beállításokat.



1 Jelenítse meg a menüt

MENU

2 Válassza a [Kép] lehetőséget



3 Válassza a [3D Beállítások] lehetőséget

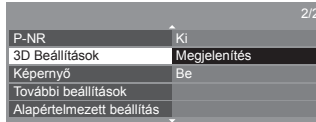

4 Válassza ki az alábbi funkciók valamelyikét, és állítsa be

3D Beállítások	
2D→3D Mélység	Közép
3D beállítás	Megjelenítés
Képsorozat	Normál
Élfolytonosság	Ki
3D Érzékelés	Be
3D jelüzenet	Be
Biztonsági óvintézkedések	Megjelenítés



■ Visszatérés normál képhez

EXIT



Menüpont	Beállítások / Konfigurációk (alternatívák)
2D→3D Mélység	Kiválasztja a konvertált 2D-s képek megjelenítésekor használni kívánt 3D képmélység értéket [Minimum] / [Közép] / [Maximum]
3D beállítás	A 3D-s hatás beállítása (kivéve [2D→3D] üzemmód) [Ki] / [Be] <ul style="list-style-type: none"> • Állítsa a [Be] lehetőségre a [Effekt] beállítás engedélyezéséhez. • Amikor a [Be] lehetőségre állítja, megjelenik egy biztonsági üzenet. Olvassa el figyelmesen, és nyomja meg a BACK/RETURN gombot az [Effekt] beállítás elvégzéséhez. [Effekt]: Állítsa be a 3D mélységet a tartalom vagy egyéni ízlés szerint.
Képsorozat	Válassza a [Fázisfordítás] beállítást, ha úgy érzi, a mélységérzékelés szokatlan (kivéve [2D→3D] üzemmód) [Normál] / [Fázisfordítás]
Élfolytonosság	Válassza a [Be] beállítást, ha úgy érzi, a kép kiemelt részei nem elég finomak (kivéve [2D→3D] üzemmód) [Ki] / [Be]
3D Érzékelés	Automatikusan érzékeli a 3D formátumú jeleket [Ki] / [Be] / [Be (Haladó)] [Be (Haladó)]: Érzékeli a 3D formátumú jeleket, és automatikusan megjeleníti a 3D képet. [Be]: Érzékeli az adott 3D formátumú jeleket (Képszekvenciális mód stb.), és automatikusan megjeleníti a 3D képet. <ul style="list-style-type: none"> • 3D képek megtekintéséhez értesítések és kezelés nélkül, állítsa a [Be (Haladó)] lehetőségre.
3D jelüzenet	Segítségével kiválasztható, hogy megjelenjen-e figyelmeztető üzenet, ha a rendszer 3D formátumú jelet talál [Ki] / [Be] <ul style="list-style-type: none"> • DVB, Komponens és HDMI-bemenet • Ez a funkció nem érhető el, ha a [3D Érzékelés] beállítása [Be (Haladó)].
Biztonsági óvintézkedések	Megjeleníti az óvintézkedéseket 3D-s képek megjelenítése esetén

Megjegyzés

• A [3D beállítás] és [Képsorozat] a beviteli mód vagy a csatorna váltásakor nem tárolódik.

A VIERA TOOLS használata

Néhány különleges funkció egyszerűen elérhető a VIERA TOOLS segítségével.



1

Funkció ikonjának megjelenítése



2

Funkció kiválasztása



① kiválasztás

② elérés

■ Visszatérés normál képhez



■ Végezze el az alábbi műveleteket az egyes funkciókhoz



*Két vagy több rendelkezésre álló készülék csatlakoztatása esetén választóképernyő jelenik meg. Kérjük, válassza ki a helyes leírást és hozzáférést.

Megjegyzés

- Ha a kiválasztott funkció nem érhető el, akkor meg lehet jeleníteni a használatát bemutató magyarázatot. Nyomja meg az OK gombot, hogy megtekintse a bemutatót a nem elérhető funkció kiválasztása után.

A menük funkcióinak használata

Több menüben is lehetséges a kép-, hang- és egyéb funkciók beállítása.



1 Jelenítse meg a menüt



• A beállítható funkciók megjelenítése (a bemeneti jeltől függően változnak).

2 Válassza ki a menüt



■ Visszatérés normál képhez, bármikor

EXIT



■ Visszatérés az előző képernyőre

BACK/RETURN



■ Menüoldalak közötti váltás



3 Válassza ki a menüpontot

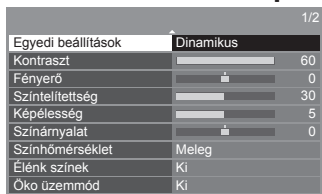

■ Választás a lehetőségek közül



■ Beállítás a csúszka segítségével



■ Ugrás a következő képernyőre

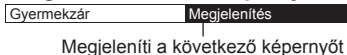

■ Karakterek megadása a tetszőleges adat-beviteli menü segítségével

Bizonyos menüpontokhoz szabadon adhat meg nevet vagy számot.



A karaktereket egyesével állítsa be



Tárolás



• A karaktereket a számbillentyűk segítségével írhatja be. ➔ „Számbillentyűk karaktertáblázata” (110. o.)

■ A beállítások visszaállítása

• Csak kép- vagy hangbeállítások

➔ [Alapértelmezett beállítás] a Kép menüben (40. o.) vagy Hang menüben (42. o.)

• Az összes beállítás indítása ➔ [Gyári állapot] (46. o.)

Menü	Menüpont	Beállítások / Konfigurációk (alternatívák)
Kép	Egyedi beállítások	<p>Kiválasztja az Ön kedvenc képmódját az egyes bemenetekhez. [Dinamikus] / [Normál] / [Mozi] / [THX Cinema] / [THX Bright Room] / [Játék] / [Professzionális1] / [Professzionális2] [Dinamikus]: Javítja a kontrasztot és élességet világos szobában. [Normál]: Normál használat normál fényviszonyok között. [Mozi]: Filmek sötét helyiségben való nézéséhez, a kontraszt, továbbá a fekete és más színek jobb visszaadásával. [THX Cinema]*: Pontosan reprodukálja az eredeti képmínőséget sötét helyiségben. • 3D módban a [THX3D Cinema] a [THX Cinema] helyett. [THX Bright Room]*: Pontosan reprodukálja az eredeti képmínőséget világos helyiségben. • 3D módban nem érvényes [Játék]: A gyors válaszidővel megfelelő képeket biztosít a játékokhoz. • TV üzemmódban nem elérhető • A Játék üzemmódban eltöltött idő folyamatos naplózásának megjelenítéséhez ➔ [Játékidő kijelzés] (45. o.) [Professzionális1 / 2]: Professzionális képbeállításokat tesz lehetővé a [További beállítások], [Színskála], [Letiltás beállítása] és [Beállítás másolása] menüben. ➔ (64. o.) • Ez az üzemmód csak akkor érhető el, amikor a Beállítás menüben a [Haladó(isfccc)] beállítása [Be]. • Ha ezeket az üzemmódokat a márkakereskedő állítja be, előfordulhat, hogy a [Professzionális1] és [Professzionális2] [isf Nappali] és [isf Éjszakai] névvel jelenik meg.</p> <p>Mindegyik megjelenítési módban, a [Kontraszt], [Fényerő], [Színtelíttség], [Képélesség], [Színáryalat], [Színhőmérséklet], [Élénk színek], [Színátalakítás], [Öko üzemmód], [P-NR] és [3D-COMB] beállítható és tárolható az egyes bemenetekhez. Továbbá, beállíthatja a részletes beállításokat, amikor az [Haladó(isfccc)] menüpont beállítása a Beállítás menüben [Be]. ➔ (46. o.) • Az egyes beállításokhoz 2D és 3D módban [Egyedi beállítások] lehetőséget adhat meg. *A THX-módot a professzionális filmkészítők által használt képbeállítások visszatükrözésére használjuk, hűven visszaadja a THX-tanúsítvánnyal rendelkező filmek képmínőségét. A THX-tanúsítvánnyal rendelkező filmeknél a lemez a THX-logót hordozza. A THX-módok nem érhetőek el Médialejátszó (fénykép/zene) és hálózati szolgáltatás módban.</p>
		<p>Kontraszt, Fényerő, Színtelíttség, Képélesség</p> <p>Beállítja ezeknek a beállításoknak a szintjeit egyéni igényei szerint.</p>
		<p>Színáryalat</p> <p>Beállítja a színtónust egyéni ízlése szerint • NTSC-jel vételéhez</p>
		<p>Színhőmérséklet</p> <p>Beállítja a kép általános színtónusát [Hideg] / [Normál] / [Meleg] • Nem érvényes, ha a [Egyedi beállítások] beállítása [Professzionális1] vagy [Professzionális2] THX-mód.</p>
		<p>Élénk színek</p> <p>A színeket automatikusan élénkre állítja [Ki] / [Be] • Nem érvényes, ha a [Egyedi beállítások] beállítása [Professzionális1] vagy [Professzionális2].</p>
		<p>Színátalakítás</p> <p>Az élénk képeket kiterjesztett színskálával jeleníti meg [Ki] / [Be] / [Automatikus] • HDMI-bemenet vagy a Médialejátszó videotartalma esetén (amikor a [Egyedi beállítások] beállítása [Dinamikus], [Normál] vagy [Mozi]) • Állítsa [Automatikus] lehetőségre ennek a funkciónak a hatékony használatához.</p>

Menü	Menüpont	Beállítások / Konfigurációk (alternatívák)	
Kép	Öko üzemmód	Automatikus fényerőbeállítási funkció A megvilágításnak megfelelően automatikusan elvégzi a képbeállításokat [Ki] / [Be]	
	P-NR	Képzaj csökkentése A zavaró képzaj és villogás csökkentése a kép kontúros területein [Ki] / [Minimum] / [Közép] / [Maximum] / [Automatikus] • Nem érvényes, ha a [Egyedi beállítások] beállítása [Játék], [1080p Pure Direct] vagy [Be].	
	3D-COMB	Az álló és lassan mozgó képek sokkal élénkebbek lesznek [Ki] / [Be] • Egyes esetekben, álló- vagy lassú mozgóképek megtekintésekor színes csíkok jelenhetnek meg. Élesebb és élethűbb színek megjelenítéséhez állítsa [Be] értékre. • PAL / NTSC jelvételez TV üzemmódban vagy kompozit forrásról (kivéve 3D üzemmód)	
	3D Beállítások	Beállítások a 3D-s képek megtekintéséhez (35. o.)	
	Képernyő	A [Ki] lehetőség választása esetén kikapcsolja a képernyőt [Ki] / [Be] • A hang akkor is hallható, amikor a képernyő ki van kapcsolva. • Nyomja meg bármelyik gombot (kivéve a Készletét gombot) a képernyő bekapcsolásához. • Ez a funkció az energiafogyasztás csökkentésére használható, amikor csak a hangot hallgatja, de nem nézi a TV-t.	
	További beállítások	1080p Pure Direct	Pontosan reprodukálja az eredeti képminőséget 1080p (HDMI) bemeneti jel esetén [Ki] / [Be] • 3D módban nem érvényes
		Intelligent Frame Creation	Automatikusan ellensúlyozza a képkocka-sebességet, és eltávolítja a szakadozott mozgásokat, hogy a képek simák és tiszták legyenek [Ki] / [Minimum] / [Közép] / [Maximum] • A tartalomtól függően a képek zajosak lehetnek. A zaj elkerüléséhez módosítsa a beállításokat. • Nem érvényes, ha a [Egyedi beállítások] beállítása [Játék].
		24p Smooth Film	Automatikusan ellensúlyozza a képkocka-sebességet, hogy a 24p mozgóképek simák legyenek [Ki] / [Minimum] / [Közép] / [Maximum] • Csak 24p jelbemenetnél érvényes és az [Intelligent Frame Creation] helyett jelenik meg. • Nem érvényes, ha a [Egyedi beállítások] beállítása [Játék].
		Filmritmus felismerés	Javítja a függőleges felbontást filmek esetén [Ki] / [Be] • Ez a funkció váltott soros jel esetén érhető el (kivéve VIERA Connect üzemmód esetén, vagy ha a [Egyedi beállítások] beállítása [Játék]).
		3D frissítési sebesség	Csökkenti a 3D-s képek vibráló zaját 3D Szemüveg használatokor [Automatikus] / [100Hz] / [120Hz] [100Hz]: Amennyiben a kép 50 Hz-es fénycsövek (vagy szabályozott fényerejű világítás) esetén vibrál. [120Hz]: Amennyiben a kép 60 Hz-es fénycsövek (vagy szabályozott fényerejű világítás) esetén vibrál.
Oldalpanel		Az oldalpanel fényerejének növelése [Ki] / [Sötét] / [Közép] / [Fehér] • A „képbeégés” elkerülése érdekében az ajánlott beállítás [Fehér].	

Menü	Menüpont	Beállítások / Konfigurációk (alternatívák)
Kép	További beállítások	<p>16:9 túlpásztázás</p> <p>A képet megjelenítő képernyőterület kiválasztása [Ki] / [Be]</p> <p>[Be]: A kép szélének elrejtéséhez nagyítva jeleníti meg a képet.</p> <p>[Ki]: A kép megjelenítése eredeti méretben.</p> <ul style="list-style-type: none"> • Kapcsolja [Be] lehetőségre, ha a képernyő szélén képzaj jelenik meg. • Ez a funkció akkor elérhető, ha a nézet beállítása [Automatikus] (csak 16:9-es jel esetén) vagy [16:9]. • Ez a funkció külön tárolható az SD (normál felbontású) és a HD (nagyfelbontású) jelekhez. • Nem érvényes a VIERA Connect esetén
		<p>AV színrendszer</p> <p>AV-üzemmódban a videojelek alapján kiválasztja a színrendszert [Automatikus] / [PAL] / [SECAM] / [M.NTSC] / [NTSC]</p>
		<p>DVI bemenet beállítása</p> <p>Manuálisan módosítja a kép fekete szintjét HDMI bemeneti mód esetén, DVI bemeneti jellel [Normál] / [Teljes]</p> <ul style="list-style-type: none"> • Amikor a külső eszközzől, például PC-ről érkező DVI bemeneti jel jelenik meg, akkor elképzelhető, hogy a fekete szintje nem megfelelő. Ebben az esetben válassza a [Teljes] lehetőséget. • A HDMI bemeneti jel fekete szintje automatikusan módosításra kerül. • DVI bemeneti jelű HDMI bemeneti üzemmódhoz.
		<p>Pixel csúsztatás</p> <p>Kiválasztja a kép mozgásának módját, hogy megakadályozza a panel „képbeégését” [Automatikus] / [Be]</p> <p>[Automatikus]: Automatikusan működik a megfelelő képekhez, és ritkán fogja csak észrevenni a mozgást.</p>
		<p>Fehérmosás</p> <p>Görgetősáv mintát jelenít meg, segítve ezzel a „képbeégés” megszüntetésében a panelen.</p> <ul style="list-style-type: none"> • Nyomja meg az OK gombot a görgetés elindításához, és nyomja meg bármelyik gombot (kivéve a Készenlét gombot) az ebből a módból való kilépéshez. • A „képbeégés” megszüntetésének eredményességéhez hosszabb ideig történő megjelenítésre lehet szükség.
	Alapértelmezett beállítás	Nyomja meg az OK gombot a kiválasztott bemenetnél az aktuális Kép megtekintési mód gyári beállításra történő visszaállításához
Hang	Hang üzemmód	<p>Kiválasztja a kedvenc hangmódot [Zene] / [Beszéd] / [Felhasználó]</p> <p>A kiválasztott üzemmód hatással van minden bemenő jelre.</p> <p>[Zene]: Javítja a hangminőséget videoklipek stb. megtekintése esetén.</p> <p>[Beszéd]: Javítja a hangminőséget hírek, dráma stb. megtekintése esetén.</p> <ul style="list-style-type: none"> • A Zene és Beszéd üzemmódokban módosíthatja a [Mélyhangszín] és [Magashangszín] beállításokat, és ezek a beállítások el lesznek tárolva az egyes üzemmódokhoz. <p>[Felhasználó]: A hangszín kézi beállítása a sávos hangszínszabályzó használatával kedvenc hangminőségének beállításához.</p> <ul style="list-style-type: none"> • A Felhasználó mód esetén a [Sávos hangszínszabályzó] jelenik meg a Hangmenüben a [Mélyhangszín] és [Magashangszín] helyett. A [Sávos hangszínszabályzó] kiválasztása és a frekvencia beállítása. <p>➔ [Sávos hangszínszabályzó] (41. o.)</p>
		<p>Mélyhangszín</p> <p>Szint beállítása az alacsony, mély hangok kiemelésére vagy minimalizálására</p>
		<p>Magashangszín</p> <p>Szint beállítása az éles, magas hangok kiemelésére vagy minimalizálására</p>

Menü	Menüpont	Beállítások / Konfigurációk (alternatívák)
Hang	Sávos hangszínszabályzó	Beállítja a frekvenciaszintet, hogy az a kedvenc hangminőségét adja vissza <ul style="list-style-type: none"> • Ez a funkció akkor érhető el, amikor a [Hang üzemmód] beállítása [Felhasználó]. • Válassza ki a frekvenciát és változtassa meg a frekvencia szintjét a kurzorgomb használatával. • A mély hangok kiemeléséhez növelje az alacsony frekvenciák szintjét. A magas hangok kiemeléséhez növelje a magas frekvenciák szintjét. • Az egyes frekvenciáknak az alapértelmezett szintre történő visszaállításához válassza ki az [Alapértelmezett beállítás] opciót a kurzorgomb használatával, majd nyomja meg az OK gombot.
	Balansz	A jobb és bal oldali hangszóró hangszintjének beállítása
	Fejhall. hang.	A fejhallgató hangerejének szabályozása
	Térhangzás	Térhatás hangbeállítások [Ki] / [V-Audio] / [V-Audio Surround] [V-Audio]: A térhatás növelése érdekében dinamikusan széthúzza a hangzsképet. [V-Audio Surround]: A térhatás növelése érdekében dinamikusan széthúzza a hangzsképet mélységében is. <ul style="list-style-type: none"> • Az átváltás a távirányítón található SURROUND gombbal is lehetséges (10. o).
	Auto erősítés szab.	Automatikusan szabályozza a nagy hangszintkülönbségeket a csatornák és a bemenetek között [Ki] / [Be]
	Hangerő	A hangerő beállítása egyéni csatorna vagy bemeneti mód esetén
	Hangszóró-fal közti táv.	Kompenzálja a hangszórók és a falak közötti távolság miatt fellépő nem megfelelő alacsony frekvenciás hangokat [30 cm felett] / [30 cm-ig] <ul style="list-style-type: none"> • Ha a TV és a fal közötti távolság meghaladja a 30 centimétert, a [30 cm felett] beállítás ajánlott. • Ha a TV és a fal közötti távolság nem haladja meg a 30 centimétert, a [30 cm-ig] beállítás ajánlott.
	MPX	Kiválasztja a multiplex hang üzemmódot (ha elérhető) [Sztereo]: Alapesetben ezt használja. [Mono]: Ha a sztereo jel nem fogható. [M1] / [M2]: Mono jel átvitelekör elérhető. <ul style="list-style-type: none"> • Analóg üzemmódban
Hangbeállítások	Kiválasztja a zeneszámok kezdeti beállításait [Automatikus] / [Többcsatornás] / [Sztereo] / [MPEG] <ul style="list-style-type: none"> • A választható lehetőségek az Ön által kiválasztott országtól függően változhatnak. [Automatikus]: Automatikusan kiválasztja a hangsávot, ha a műsornak kettőnél több sávja van. Az elsőbbségi sorrend a következő: Dolby Digital Plus, HE-AAC, Dolby Digital, MPEG. [Többcsatornás]: A többcsatornás hangsáv kap elsőbbséget. [Sztereo]: A sztereo (kétcsatornás) hangsáv kap elsőbbséget. [MPEG]: Az MPEG kap elsőbbséget. <ul style="list-style-type: none"> • A Dolby Digital Plus és a Dolby Digital a Dolby Laboratories által kifejlesztett digitális jelek kódolására szolgáló eljárás. Ezek a jelek a sztereo (kétcsatornás) hang kivételével bármilyen többcsatornás hangok lehetnek. • A HE-AAC egy érzékelésen alapuló kódolási eljárás, amelyet a digitális hang tömörítésére használnak a hatékony tárolás és adatátvitel érdekében. • Az MPEG egy hangtömörítési eljárás, amely kisebb méretűre tömöríti a hangot, a hangminőség jelentős romlása nélkül. • A Dolby Digital Plus és a HE-AAC a HD (High definition) műsoroknál alkalmazott technológia. • DVB üzemmódban 	

Menü	Menüpont	Beállítások / Konfigurációk (alternatívák)
Hang	Audió típus	Narrációs beállítások gyengénlátó felhasználóknak (csak néhány országban érhető el) [Alapbeállítás] / [Gyengénlátó] <ul style="list-style-type: none"> • Állítsa a [Gyengénlátó] lehetőségre a narrációs hangsáv aktiválásához, amennyiben ez a műsor során elérhető. • DVB üzemmódban
	SPDIF kiválasztása	SPDIF: Normál audioátviteli fájlformátum Kiválasztja a digitális hangkimeneti jel alapbeállításait a DIGITAL AUDIO OUT és HDMI2 (ARC funkció) aljzatokról [Automatikus] / [PCM] [Automatikus]: A Dolby Digital Plus, a Dolby Digital jel és a többcsatornás HE-AAC Dolby Digital bitfolyamként jelenik meg. Az MPEG mint PCM kimeneti jel jelenik meg. [PCM]: A digitális kimeneti jel csak PCM lehet. <ul style="list-style-type: none"> • DVB üzemmódban vagy a Médialejátszó / Hálózati szolgáltatások videotartalmához (79., 91. o.) • ARC (Visszirányú hangcsatorna): A digitális hangkimenet egyik HDMI-kábelt használó funkciója.
	HDMI1 / 2 / 3 / 4 bemenet	Választás a bemeneti jelnek megfelelően [Digitális] / [Analog] (108. o.) [Digitális]: Amikor a hangátvitel a HDMI-kábelen keresztül történik [Analog]: Amikor a hangátvitel nem a HDMI-DVI adapterkábelen keresztül történik <ul style="list-style-type: none"> • HDMI bemenethez
	SPDIF késleltetés	Beállítja a DIGITAL AUDIO OUT (digitális hangkimenet) és a HDMI2 (ARC funkció) hangjelének késleltetését, ha a hang nem illeszkedik a képhez <ul style="list-style-type: none"> • DVB üzemmódban
	Alapértelmezett beállítás	Nyomja meg az OK gombot az aktuális Hang üzemmód, [Balansz], [Fejhall. hang.] és [Térhangzás] gyári beállításra történő visszaállításához.
Hálózat	Csatlakozás tesztelése, Hálózati csatlakozás, Vez. nélk. hál. beáll., IP/DNS beállítások	A hálózati beállítást az Ön hálózati környezetéhez állítja be (85., 86. o.)
	Hálózati kapcs. beáll.	Beállítja a TV-készüléket a hálózathoz csatlakoztatott eszközökkel való vezérléshez (84. o.)
	Szoftverfrissítés	Ellenőrzi, hogy van-e elérhető szoftverfrissítés a Panasonic weboldalról
	Új szoftverüzenet	Segítségével kiválasztható, hogy megjelenjen-e figyelmeztető üzenet, ha a rendszer a hálózaton keresztül új szoftvert talál [Ki] / [Be]
	Hálózat állapota	Megjeleníti a hálózat állapotát (MAC-cím, aktuális hálózati beállítások stb.)
Időzítő	Időzítő beprogramozása	Beállítja az időzítőt, hogy emlékeztessen későbbi műsorokra (56. o.) <ul style="list-style-type: none"> • DVB üzemmódban
	Kikapcs. időzítő	Beállítja azt az időt, amelynek letelte után a készülék automatikusan készenléti üzemmódba kapcsol [Ki] / [15] / [30] / [45] / [60] / [75] / [90] (perc) (22. o.)
	Auto készenléti üzemmód	Beállítja azt az időtartamot, ameddig a TV bekapcsolva marad, ha a megadott ideig nem történik beavatkozás [Ki] / [2] / [4] (óra) <ul style="list-style-type: none"> • A kezdési idő beprogramozása automatikusan nincs hatással erre a funkcióra. • A bemenetnek a csatlakoztatott eszközre való automatikus átkapcsolása hatással van erre a funkcióra, és az időmérő nullázódik. • Az értesítési üzenet 3 perccel a készenléti üzemmódba kapcsolás előtt jelenik meg.

Menü	Menüpont	Beállítások / Konfigurációk (alternatívák)	
Beállítások	Öko navigáció	Automatikusan a legmegfelelőbb energiatakarékos módba állítja a TV-t. <ul style="list-style-type: none"> Ha megnyomja az OK gombot, a következő elemek az alábbiak szerint lesznek beállítva: [Öko üzemmód], [VIERA Link], [Vezérelt kikapcsolás], [Energiatakarékos készenlét], [Takarékos üzem] ➔ [Be] [Automatikus készenlét] ➔ [Be (emlékeztető nélkül.)] [Auto készenléti üzemmód] ➔ [2 óra] 	
	Rögzítés beállítása	USB HDD-re történő rögzítési funkció beállításai (66. o.)	
	Bluetooth beállítás	A Bluetooth vezeték nélküli technológiát támogató speciális eszközök beállításai (109. o.)	
	Link beállítások	VIERA Link	A VIERA Link funkciók használata [Ki] / [Be] (95. o.)
		HDMI tartalom típusa	Automatikusan beállítja a kép beállításait a HDMI-kábelen keresztül fogadott HDMI-tartalomnak megfelelően [Ki] / [Automatikus] <ul style="list-style-type: none"> Ez a funkció akkor áll rendelkezésre, ha a csatlakoztatott berendezés támogatja a HDMI tartalomtípust. A funkció működése közben néhány másodpercig megjelennek a tartalomtípus adatai.
		AV 1-es kimenet	A tévékészületről a Q-Link rendszerre átvitt jel kiválasztása [TV] / [AV2] / [Monitor] [Monitor]: A képernyőn megjelenő kép <ul style="list-style-type: none"> Komponens és HDMI jelek nem sugározhatók.
		Vezérelt bekapcsolás	A Vezérelt bekapcsolás funkció használata [Ki] / [Be] (94., 95. o.)
		Vezérelt kikapcsolás	A Vezérelt kikapcsolás funkció használata [Ki] / [Be] (94., 95. o.)
		Energiatakarékos készenlét	Ellenőrzi a csatlakoztatott eszközöket az áramfogyasztás csökkentéséhez Készenléti üzemmódban [Ki] / [Be] (96. o.) <ul style="list-style-type: none"> Ez a funkció akkor érhető el, amikor a [VIERA Link] beállítása [Be] és a [Vezérelt kikapcsolás] beállítása [Be].
		Automatikus készenlét	A nem nézett vagy nem használt csatlakoztatott eszközöket Készenléti módba állítja az áramfogyasztás csökkentése érdekében [Ki] / [Be (emlékeztetővel)] / [Be (emlékeztető nélkül.)] (96. o.) <ul style="list-style-type: none"> Ez a funkció akkor érhető el, amikor a [VIERA Link] beállítása [Be].
		Letöltés	A csatorna, nyelv és ország / régió beállítások letöltése a TV-hez csatlakoztatott Q-Link- vagy VIERA Link-kompatibilis készülékre <ul style="list-style-type: none"> A DVB-S és a DVB-C csatorna-beállítások nem tölthetők le.
	Gyermekzár	Hozzáférés-ellenőrzést alkalmaz a csatornákhöz és a bemenetekhez a nem kívánt elérés megakadályozása érdekében (59. o.)	
	Hangolás menü*	Kedvencek szerkesztése	Listát készít a kedvenc csatornákról (52. o.) <ul style="list-style-type: none"> Analog üzemmódban nem elérhető
Csatorna lista		Nem kívánt csatornák átugrása vagy csatornák szerkesztése (53. o.)	
Automatikus beállítás		Automatikusan keresi a fogható csatornákat (48. - 51. o.)	

Menü	Menüpont	Beállítások / Konfigurációk (alternatívák)
Hangolás menü*	Kézi hangolás	Manuálisan keresi a csatornákat (54. o.)
	Csatorna lista frissítése	Frissíti a csatornalistát, miközben megőrzi a beállításokat (55. o.) • DVB üzemmódban
	Kedvec hálózat	A kedvec hálózat kiválasztása az egyes műsorszolgáltatókhoz (csak bizonyos országokban elérhető) • DVB-C vagy DVB-T üzemmódban
	Új csatorna üzenet	Segítségével kiválasztható, hogy megjelenjen-e figyelmeztető üzenet, ha a rendszer új csatornát talál [Ki] / [Be] (55. o.) • DVB üzemmódban
	Műsorcsere	Állítsa [Be] beállításra, hogy egy üzenet válthasson a rendelkezésre álló szolgáltatásra (csak néhány országban érhető el) [Ki] / [Be] • DVB-C üzemmódban
	Jel állapot	A jel állapotának ellenőrzése (55. o.) • Analóg üzemmódban nem elérhető
	Antenna rendszer	Az antennarendszert úgy állítja be, hogy több LNB segítségével fogja a több műhold jelét [Egy LNB] / [MiniDiSEqC] / [DiSEqC 1.0] / [Egy kábeles] (48. o.) • A TV támogatja a DiSEqC 1.0-ás verziót. • DVB-S üzemmódban
	LNB konfiguráció	Mindegyik LNB-hez kiválasztja a műholdat (48. o.) • DVB-S üzemmódban
	Csillapító	Automatikusan lecsökkenti a DVB-C jelet, hogy elkerülje az interferenciát [Ki] / [Be] • Ha a DVB-C jel túl erős, akkor interferencia következhet be. Ebben az esetben állítsa [Be] értékre a jel automatikus csökkentéséhez.
	TV jel hozzáadása	Hozzáadja a TV üzemmódot • Ez a funkció akkor érhető el, ha átugorja valamelyik hangolási üzemmódot a készülék első használatakor, az [Automatikus beállítás] során. • A használathoz lásd az „Automatikus beállítás” műveleteit a készülék első használatakor (15. o.).
Nyelv	OSD-nyelv	A képernyőn megjelenő menük / feliratok nyelvének módosítása
	Preferált hang 1 / 2	Segítségével beállítható több DVB hangcsatorna esetén az első és a második preferált nyelv (a műsorszolgáltatótól függően)
	Preferált felirat 1 / 2	Segítségével beállítható több DVB felirat esetén az első és a második preferált nyelv (a műsorszolgáltatótól függően) • Feliratok megjelenítése ➔ (21. o.)
	Preferált teletext	A DVB teletext szolgáltatás preferált nyelvének kiválasztása (a műsorszolgáltatótól függően)

Menü	Menüpont	Beállítások / Konfigurációk (alternatívák)
Képernyő beállítások Beállítások	Preferált felirat típusa	Beállítja a Preferált felirat típusát [Alapbeállítás] / [Nagyothallóknak] <ul style="list-style-type: none"> • A [Nagyothallóknak] opció használatával jobban érthető és élvezhető a műsor DVB-feliratok esetén (a műsorszolgáltatótól függően). • A [Preferált felirat 1 / 2] kap elsőbbséget a [Nyelv] beállításban.
	Teletext	Teletext kijelzés mód [TOP (FLOF)] / [Lista] (27. o.)
	Teletext karakter	Kiválasztja a teletext nyelvének betűtípusát [Nyugat] / [Kelet1] / [Kelet2] [Nyugat]: Angol, francia, német, görög, olasz, spanyol, svéd, török stb. [Kelet1]: Cseh, angol, észt, lett, román, orosz, ukrán stb. [Kelet2]: Cseh, magyar, lett, lengyel, román stb.
	Alapért. prog.füz.	Kiválasztja az alapértelmezett TV-útmutatót a GUIDE gomb megnyomásakor (csak néhány országban érhető el) [Csatorna lista] / [TV programfüzet] [TV programfüzet]: Elektronikus program útmutató (EPG) elérhető. <ul style="list-style-type: none"> • Az EPG használata ➔ (24. o.) [Csatorna lista]: Az EPG helyett a csatornalista jelenik meg.
	Bemenetek	Hozzáférés a bemeneti címkék listához az egyes bemeneti módok címkéjének kiválasztásához, vagy a nem csatlakozók kihagyásához az egyszerűbb azonosításhoz vagy kiválasztáshoz a [TV kiválasztása] (20. o.), [Bemenet választás] (29. o.) menüpontban vagy a sávon <ul style="list-style-type: none"> • Az egyes bemeneti módok tetszőleges elnevezéséhez válassza a [Név bevitel] lehetőséget, és adja meg a karaktereket (maximum 10 karakter). • A bemeneti mód kihagyásához válassza a [Kihagy] lehetőséget.
	Inf. sáv kijel. idő.	Az információs sáv képernyőn való megjelenítésének idejét állítja be [Nincs kijelzés] / [1] / [2] / [3] / [4] / [5] / [6] / [7] / [8] / [9] / [10] (másodperc)
	VIERA Connect Banner	Beállítja a VIERA Connect tájékoztató sáv megjelenítését [Ki] / [Be] (19., 20. o.)
	Játékidő kijelzés	Állítsa [Be] értékre, hogy 30 percenként megjelenjen azon idő naplózása, mely a Játék üzemmód alatt telik el [Ki] / [Be] <ul style="list-style-type: none"> • Ez a funkció akkor érhető el, amikor a [Egyedi beállítások] beállítása [Játék]. ➔ (38. o.)
	Adatszolg. alkalmazás	A Hybrid Broadcast Broadband TV alkalmazás használatát állítja be (a kiválasztott országtól és műsorszolgáltatótól függően) [Ki] / [Automatikus Indítás Ki] / [Automatikus Indítás Be] (60. o.) <ul style="list-style-type: none"> • DVB üzemmódban
	Rádió üzemmód	Beállítja az időzítőt, amely automatikusan kikapcsolja a képernyőt rádióállomás hallgatása során [Ki] / [5] / [10] / [15] / [20] (másodperc) <ul style="list-style-type: none"> • A hang akkor is hallható, amikor a képernyő ki van kapcsolva. Ez a funkció csökkenti az energiafogyasztást a rádióállomás hallgatása során. • A képernyő bekapcsolásához a Készenlét, a Hangerő fel / le és a MUTE gomb kivételével nyomja meg bármelyik gombot. • Analóg üzemmódban nem elérhető
	Csatorna áttűnés hatás	Bekapcsolja a csatornaváltás közbeni átmenet effektust [Ki] / [Be]

Menü	Menüpont	Beállítások / Konfigurációk (alternatívák)		
Beállítások	Közös interfész	Beállítás kódolt csatornák megtekintéséhez stb. (61. o.)		
	DivX® VOD	Megjeleníti a DivX VOD regisztrációs kódot (106. o.)		
	Haladó(isfcc)	<p>A speciális képbeállítások engedélyezése [Ki] / [Be]</p> <ul style="list-style-type: none"> • Állítsa [Be] értékre a további elemek Képmenüben való megjelenítéséhez - [További beállítások], [Letiltás beállítása] és [Beállítás másolása]. • [Beállítás másolása] jelenik meg, amikor a [Egyedi beállítások] beállítás [Professzionális1] vagy [Professzionális2]. (64. o.) • [isfcc] a hivatalos forgalmazó képbeállítása. Részletekért forduljon a helyi forgalmazóhoz. 		
	Rendszer menü	Billentyűzet kiosztás	<p>Az USB-billentyűzet vagy a Bluetooth billentyűzet által támogatott nyelv kiválasztása</p> <ul style="list-style-type: none"> • Bővebb információ a billentyűzet használatáról ➔ (110. o.) 	
		Gyári állapot	Az összes beállítást eredeti állapotára állítja vissza (62. o.)	
		Rendszerfrissítés	Új szoftver letöltése ehhez a TV-hez (63. o.)	
		Szoftver licenc	Szoftverlicenc információ megjelenítése	
		Rendszerinformáció	A TV rendszerinformációjának megjelenítése	
		Eszköz információ	A TV információjának megjelenítése	
	Egyéb beállítások	GUIDE Plus+ beállítások	Frissítés	A GUIDE Plus+ rendszer ütemezésének és a hozzá tartozó hirdetési információk frissítése (csak néhány országban érhető el) (25. o.)
			Írányítószám	Írányítószámának beállítása hirdetések megjelenítéséhez a GUIDE Plus+ rendszerben (csak néhány országban érhető el) (25. o.)
			Rendszerinformáció	A GUIDE Plus+ rendszer rendszerinformációinak megjelenítése (csak néhány országban érhető el)
Bekapcs. preferencia		<p>Automatikusan kiválasztja a bemenetet, ha a TV be van kapcsolva [TV] / [AV]</p> <ul style="list-style-type: none"> • A [TV] beállításával TV tunerről érkező képet jeleníthet meg. Az [AV] beállításával megjeleníti az AV1 vagy HDMI1 aljzatba csatlakoztatott külső eszköztől érkező bemenetet (pl. set-top-box védőegység) • A külső eszköznek bekapcsolt állapotban kell lennie, és vezérlőjelet kell küldenie az automata kapcsoláshoz. 		
USB töltés készletben	<p>Lehetővé teszi az áramellátást az USB-portról Készlet üzemmódban [Ki] / [Be]</p> <ul style="list-style-type: none"> • A tölthető 3D Szemüveg feltöltéséhez használható (opcionális) • Ez a funkció készletli üzemmódban érhető el. 			

Menü	Menüpont	Beállítások / Konfigurációk (alternatívák)
Beállítások	Egyéb beállítások	
	Takarékos üzem	A képernyő fényerejét csökkentve gazdaságosabbá teszi az energiafogyasztást [Ki] / [Be]
	Időzóna	A pontos időt állítja be • A pontos idő a GMT alapján kerül beállításra.
	Csatornalista cseréje	Exportálja/importálja a DVB-S csatornalista beállításokat az SD-kártya használatával annak érdekében, hogy ugyanazokat a funkciókat támogató beállításokat ossza meg a VIERA-val.

*A [Hangolás menü] beállításai csak a kiválasztott TV üzemmódban alkalmazhatók. A menünev a TV üzemmódtól függően változik. ([DVB-S hangolás menü] / [DVB-C hangolás menü] / [DVB-T hangolás menü] / [Analog hangolás menü])

- Másik menü jelenik meg, ha a [Haladó(isfcc)] változó [Be] értékre van állítva a Beállítás menüben, illetve Médialejátszó / Hálózati szolgáltatás módban. (64., 71. - 80., 88. - 91. o.)
- Csak a rendelkezésre álló menüpontok választhatók.

Visszalépés a Beállítás menüből

Automatikusan újrarahangolja a vételkörzetben észlelt csatornákat.

- A funkció akkor elérhető, ha már elvégezte a csatornák behangolását.
- Csak a kiválasztott mód kerül újrarahangolásra. A korábbi hangolási beállítások törölve.
- Ha beállított PIN-kódot a gyermekzárhoz (59. o.), szükség lesz a PIN-kódra.
- Ha a hangolás nem tökéletes ➔ **[Kézi hangolás]** (54. o.)

DVB-S csatornák

1 DVB-S kiválasztása

➔ (20. o.)



2 Jelenítse meg a menüt és válassza a következőt: [Beállítások]



① kiválasztás

② elérés

3 Válassza a [DVB-S hangolás menü] lehetőséget

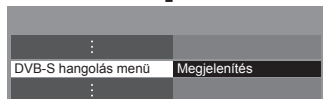

① kiválasztás

② elérés

4 Állítsa be az [Antenna rendszer] és a [LNB konfiguráció] lehetőséget

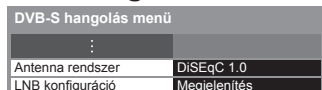

1 Válassza az [Antenna rendszer] lehetőséget, és állítsa be

Számos műhold jele fogható, ha rendelkezik DiSEqC antennavezérlő rendszerrel.

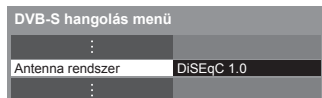

kiválasztás

elérés / tárolás

- A TV támogatja a DiSEqC 1.0-ás verziót.

[Egy LNB]: Egyetlen LNB-vel kompatibilis.

[MiniDiSEqC]: Legfeljebb 2 LNB vezérelhető.

[DiSEqC 1.0]: Legfeljebb 4 LNB vezérelhető.

[Egy kábeles]: Ha egy kábeles útvezérlőt használ, legfeljebb 8 felhasználói sáv érhető el.

2 Válassza a [LNB konfiguráció] lehetőséget



① kiválasztás

② elérés

4

3 Állítsa be az [LNB] és a [Műhold] lehetőséget

Először állítsa be az [LNB], majd a [Műhold] lehetőséget a kiválasztott LNB-hez.

LNB konfiguráció	
Jelminőség	0 / 10
Jelérés	0 / 10
LNB	AA
LNB alho frekvenciaváv	9750 MHz
LNB felho frekvenciaváv	10830 MHz
Műhold	Astra 19.2° E
Transzponder frekvencia tesztelése	10744 MHz



[LNB]:

- Ha az [Egy LNB] lehetőségre állítja, az [LNB] nem választható ki.
- Ha a [MiniDiSEqC] vagy [Egy kábeles] lehetőségre állítja, válasszon az LNB AA és AB közül.
- Ha a [DiSEqC 1.0] lehetőségre állítja, válasszon az LNB AA, AB, BA és BB közül.

[Műhold]:

- Válassza a [Nincs műhold] lehetőséget, ha nem tudja, melyik műholdhoz kapcsolódik (az elérhető műholdakat a rendszer az Automatikus beállítás során keresi meg).
- A [Transzponder frekvencia tesztelése] kézi beállításához válassza a [Felhasználó által definiált] lehetőséget.
- Ha az [Egy kábeles] beállítást választja, további adatokra van szükség. Állítsa be a [Felhasználói sáv], [Felhaszn. frekv. sáv] és a [PIN-kód] adatokat (az alkalmazott egykábeles útvasztótól függően). A részletekért olvassa el az egy kábeles útvasztó kézikönyvét.

4 Tárol

BACK/
RETURN



■ A DVB-S csatornák beállításához választható műholdak és műholdvevő antenna-beállítások:

- Intelsat: 85,2° kelet
 - ABS 1: 75° kelet
 - Express: Kelet 53°
 - Intelsat: Kelet 45°
 - Turksat: Kelet 42°
 - Express: Kelet 40°
 - Hellas: Kelet 39°
 - Eutelsat: Kelet 36°
 - Eurobird: Kelet 33°
 - Astra: Kelet 28,2°
 - Arabsat: Kelet 26°
 - Eurobird: Kelet 25,5°
 - Astra: Kelet 23,5°
 - Eutelsat: Kelet 21,5°
 - Astra: Kelet 19,2°
 - Eutelsat: Kelet 16°
 - Hot Bird: Kelet 13°
 - Eutelsat: Kelet 10°
 - Eurobird: Kelet 9°
 - Eutelsat: Kelet 7°
 - Astra: Kelet 4,8°
 - Thor: Nyugat 0,8° / Intelsat: Nyugat 1°
 - Amos: Nyugat 4°
 - Atl. Bird: Nyugat 5°
 - Atl. Bird: Nyugat 7°
 - Atl. Bird: Nyugat 8°
 - Atl. Bird: Nyugat 12,5°
 - Telstar: Nyugat 15°
 - NSS: Nyugat 22°
 - Intelsat: Nyugat 24,5°
 - Hispasat: Nyugat 30°
- Annak ellenőrzésére, hogy a műholdvevő antenna helyesen van-e felszerelve, forduljon a helyi forgalmazóhoz.
 - Emellett további részletekért lépjen kapcsolatba a műholdas adást szolgáltató vállalatokkal is.

5

Válassza a [Automatikus beállítás] lehetőséget

DVB-S hangolási menü	
...	
Automatikus beállítás	Megjelenítés
...	



6

Állítsa be a műholdat, a keresés módot és a hangolási módot

DVB-S automatikus hangolási beállítások	
Műhold	Astra 19.2° E
Keresési mód	Ingyenes csatornák
Hangolási mód	Gyors
Keresés indul	

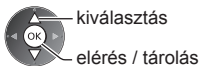

- [Teljes]:** Keresés a teljes frekvenciatartományban.
- [Gyors]:** Ráhangolódik a kiválasztott műhold megfelelő frekvenciájára.

- A beállítások után válassza a [Keresés indul] elemet.

7

Indítsa el az Automatikus beállítás funkciót (Automatikusan elvégzi a beállításokat)

DVB-S automatikus beállítás	
Az összes DVB-S hangolási adat törlődik.	



DVB-S automatikus beállítás				
Műhold	Astra 19.2° E			
Folyamatban	0% / 100%			
Ez kb. 20 percig tart.				
Szám	Csatorna neve	Típus	Minőség	
1	ICBBC Channel	Ingyenes TV	100	
2	BBC Radio Wales	Ingyenes TV	100	
3	E4	Ingyenes TV	100	
Ingyenes TV: 3 Előfiz. TV: 0 Rádió: 0				
Keresés				

A művelet végeztével a legalacsonyabb sorszámú csatorna jelenik meg.

1 Válassza ki a DVB-C, DVB-T vagy az Analóg lehetőséget

→ (20. o.)



2 Jelenítse meg a menüt és válassza a következőt: [Beállítások]



① kiválasztás
② elérés

3 Válassza a [DVB-C hangolás menü], [DVB-T hangolás menü] vagy [Analóg hangolás menü] lehetőséget

...	
DVB-C hangolás menü	Megjelenítés
DVB-T hangolás menü	Megjelenítés
Analóg hangolás menü	Megjelenítés
...	



① kiválasztás
② elérés

4 Válassza az [Automatikus beállítás] lehetőséget

...	
Automatikus beállítás	Megjelenítés
...	



① kiválasztás
② elérés

5 Az Automatikus beállítás értékeinek módosítása (DVB-C)

DVB-C automatikus hangolás beállítások	
Keresési mód	Ingyenes csatornák
Hangolási mód	Gyors
Frekvencia	Automatikus
Jelátviteli sebesség	Automatikus
Hálózat azonosító	Automatikus
Keresés indul	



① kiválasztás
② elérés / tárolás



• A beállítások után válassza a [Keresés indul] elemet.

- [Hangolási mód]
[Teljes]: Keresés a teljes frekvenciatartományban.
[Gyors]: Keresés az ön országában használt frekvenciák között.
- A [Frekvencia], [Jelátviteli sebesség] és [Hálózat azonosító] alapbeállítása [Automatikus].
Ha az [Automatikus] nem jelenik meg, vagy ha szükséges, a számgombokkal írja be a kábelszolgáltatójától kapott értékeket.

6 Indítsa el az Automatikus beállítás funkciót

(Automatikusán elvégzi a beállításokat)

DVB-C:

DVB-C automatikus beállítás
Az összes DVB-C hangolási adat törlődik.



DVB-C automatikus beállítás			
Folyamatban	0%		100%
Ez kb. 3 perig tart.			
Szám	Csatorna neve	Típus	Mindőség
1	CBBC Channel	Ingyenes TV	100
2	BBC Radio Wales	Ingyenes TV	100
3	E4	Ingyenes TV	100
Ingyenes TV: 3 Előfz. TV: 0 Rádió: 0			
Keresés			

6

DVB-T:

DVB-T automatikus beállítás

Az összes DVB-T hangolási adat törődik.



DVB-T automatikus beállítás			
Folyamatban		CH 5	69
Ez kb. 3 percig tart.			
CSAT.	Csatorna neve	Típus	Minőség
62	CBBC Channel	Ingyenes TV	100
62	BBC Radio Wales	Ingyenes TV	100
62	E4	Ingyenes TV	100
62	Cartoon Nwk	Ingyenes TV	100
Ingyenes TV: 4		Eldföz. TV: 0	Rádió: 0
Keresés			

Analog:

Analog automatikus beállítás

Összes analog beállítási érték törődik



Analog automatikus beállítás	
Keresés	CH 2 78 CC 1 41
Ez kb. 3 percig tart.	
CSAT.	Csatorna neve
CH 29	
CH 33	BBC1
Analog: 2	
Keresés	

- A csatorna, nyelv és ország / régió beállítások letöltődnek a TV-hez csatlakoztatott Q-Link vagy VIERA Link kompatibilis készülékre.

A művelet végeztével a legalacsonyabb sorszámú csatorna jelenik meg.

Az Automatikus beállításhoz használja a TV-n található gombokat

Az Automatikus beállításhoz használja a TV-n található gombokat (11. o.)

- 1 Nyomja meg ismételten az F gombot, amíg az [Automatikus beállítás] meg nem jelenik
F
- 2 Elérés [Automatikus beállítás]
TV
- 3 Állítsa be a keresési módot és a pásztázási módot (DVB-S, DVB-C)
↑ ↓ (menüpont kiválasztása)
TV (beállítás)
AV (tárolás)
- 4 Indítás [Automatikus beállítás]
TV

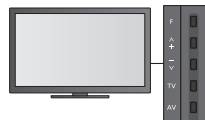

- Visszatérés normál képhez
F
- A kezelőpanel OSD-je a kezelőpanel gombjának megnyomásával jelenik meg.

Csatornák behangolása és szerkesztése

A csatornák újrahangolhatók, elkészítheti kedvenc csatornái listáját, átugorhatja a nem kívánt csatornákat stb.

1 Válasszon üzemmódot

→ (20. o.)



2 Jelenítse meg a menüt és válassza a következőt: [Beállítások]



① kiválasztás

② elérés

3 Válassza a [DVB-S hangolás menü], [DVB-C hangolás menü], [DVB-T hangolás menü] vagy [Analog hangolás menü] lehetőséget

...	
DVB-S hangolás menü	Megjelenítés
DVB-C hangolás menü	Megjelenítés
DVB-T hangolás menü	Megjelenítés
Analog hangolás menü	Megjelenítés
...	



① kiválasztás

② elérés

• A megjelenített elem a kiválasztott módtól függ.

4 Válasszon egyet az alábbi funkciók közül

DVB-C hangolás menü	
Kedvencek szerkesztése	Megjelenítés
Csatorna lista	Megjelenítés
Automatikus beállítás	Megjelenítés
Kézi hangolás	Megjelenítés
Csatorna lista frissítése	Megjelenítés
Új csatorna üzenet	Be
Jel állapot	Megjelenítés
Csillapító	Ki



① kiválasztás

② elérés

• A menüpontok a kiválasztott országtól függően változnak (15. o.).

• [Automatikus beállítás]

➔ „Visszalépés a Beállítás menüből” (48. - 51. o.)

Kedvenc DVB csatornák listázása [Kedvencek szerkesztése]

Hozza létre kedvenc csatornái listáját a számos műsorszolgáltató kínálatából (akár négyet: [Kedvencek]1 - 4). A DVB Kedvencek listái elérhetők az információs sávon található „Kategória” menüpontból (21. o.) és a TV programfüzetből (24. o.).

1 Válassza ki a listázni kívánt csatornát (OK): Titkosított csatorna)

Példa: DVB-C

DVB-C Kedvencek szerkesztő	Eirendezés 123...
Összes DVB-C csatorna	Kedvencek1
1 BBC One Wales	
7 BBC THREE	
14 E4	
70 CBBC Channel	
72 Cartoon Nwk	
105 BBC1	
719 BBC Radio Wales	
720 BBC Radio Cymru	



• Csatornanevek betűrendben történő sorba rendezése



• További Kedvencek megjelenítése



• Kategória módosítása



• Több egymást követő csatorna együttes hozzáadása a listához



➔ a blokk elkészítése



➔ hozzáad

• Összes csatorna hozzáadása a listához



➔ (Sárga) ➔ (Zöld)

2 Adja hozzá a Kedvencek listához

Példa: DVB-C

DVB-C Kedvencek szerkesztő	Eirendezés 123...
Összes DVB-C csatorna	Kedvencek1
1 BBC One Wales	1 BBC One Wales
7 BBC THREE	
14 E4	
70 CBBC Channel	
72 Cartoon Nwk	
105 BBC1	
719 BBC Radio Wales	
720 BBC Radio Cymru	



■ A Kedvencek listájának szerkesztése

Amíg a kurzor a Kedvencek mezőben van, szerkeszthető

- Csatorna áthelyezése



- Csatorna törlése



- Az összes csatorna törlése



- A Kedvencek elnevezése

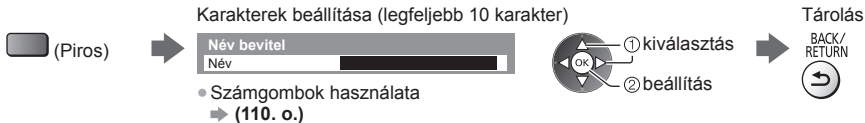

3 Tárol



Nem kívánt csatornák átugrása, Csatornák szerkesztése [Csatorna lista]

A nem kívánt csatornák elrejtethők (kihagyhatók).

A rejtett csatornák csak ebben a menüben jeleníthetők meg.

Válasszon ki egy csatornát, és jelenítse meg vagy rejtse el

Példa: DVB-C

Összes DVB-C csatorna	Eltrendezés 123...
<input checked="" type="checkbox"/> 70 CBBC Channel	
<input checked="" type="checkbox"/> 72 Cartoon Nwk	
<input checked="" type="checkbox"/> 105 BBCi	
<input type="checkbox"/> 719 BBC Radio Wales	
<input type="checkbox"/> 720 BBC Radio Cymru	
<input type="checkbox"/> 1 BBC ONE Wales	
<input checked="" type="checkbox"/> 7 BBC THREE	

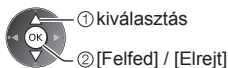

- : [Felfed]
- : [Elrejt] (kihagy)

- Az összes csatorna megjelenítése



- Csatornanevek betűrendben történő sorba rendezése (DVB)



- Kategória módosítása (DVB)



■ Csatornák szerkesztése

- Csatorna helyének megváltoztatása/csatorna átcserélése (ha elérhető)



- Az összes csatorna újrahangolása ([Kézi hangolás] (54. o.)) (Analóg)



- A csatorna átnevezése (Analóg)

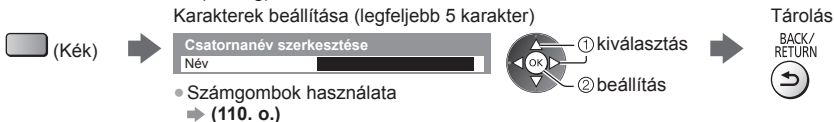

Megjegyzés

- Ha a videomagnó csak RF-kábellel csatlakozik Analóg módban, szerkessze a [VCR] elemet.

DVB-csatorna kézi beállítása [Kézi hangolás]

Alapbeállításként használja az [Automatikus beállítás] vagy [Csatorna lista frissítése] lehetőséget a DVB csatornák újrahangolására.

Ha a hangolás, illetve a földi antenna vagy parabola antenna iránybeállítása nem fejeződött be teljesen, használja ezt a funkciót.

- Minden csatornát, amelyet a rendszer megtalál, hozzáad a Csatornalistához.

DVB-S:

1 Állítsa be a műholdat

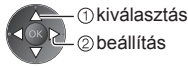

- A beállításra vonatkozóan lépjen kapcsolatba a műholdas adást szolgáltató vállalatokkal.

2 Válassza a [Transzponder frekvenciája], [Jelátviteli sebesség], [Polarizáció], [Moduláció] és [Szolgáltató azonosító] lehetőséget



3 Válassza a [Keresés indul] lehetőséget



DVB-C:

1 Adja meg a frekvenciát



- Alapbeállításként a [Jelátviteli sebesség] és [Szolgáltató azonosító] menüpontokat állítsa [Automatikus] lehetőségre.

2 Válassza a [Keresés indul] lehetőséget



DVB-T:

1 Az egyes csatornák frekvenciájának beállítása

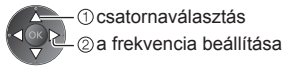

- Állítsa arra az értékre, ahol a [Jelminőség] szintje maximális.

2 Keresés



Analóg csatorna kézi beállítása [Kézi hangolás]

[Finomhangolás]:

Az egyes programok finomhangolására szolgál (ha például az időjárás megzavarja a jelek vételét stb.).

[Kézi hangolás]:

Analóg csatorna kézi beállítása az Automatikus beállítás után.

- A funkció használata előtt állítsa be a [Hangrendszer] és a [Szinrendszer] lehetőséget. Alapbeállításban a [Szinrendszer] menüpontot állítsa [Automatikus] lehetőségre.

- Ha a videomagnó csak RF-kábellel csatlakozik, válassza a [0] csatornahelyet.

SC1: PAL B, G, H / SECAM B, G
SC2: PAL I
SC3: PAL D, K / SECAM D, K
F: SECAM L, L'

1 A csatornahely kiválasztása



2 A csatorna kiválasztása



3 Keresés



4 Válassza a [Tárol] lehetőséget



DVB csatorna automatikus frissítése [Csatorna lista frissítése]

Felvehet új csatornákat, törölhet megszűnt csatornákat, valamint automatikusan frissítheti a csatorna nevét és pozícióját a Csatornalistán.



- A csatornalista frissül, miközben a [Kedvencek szerkesztése], a [Csatorna lista], a [Gyermekzár] stb. funkciók beállításai változatlanok.
- A jel minőségétől függően lehetséges, hogy a frissítés nem működik megfelelően.

- A DVB-S csatornák frissítéséhez a frissítés előtt állítsa be a [Műhold], [Keresési mód] és [Hangolási mód] lehetőségeket.

DVB-S csatornalista frissítése

Műhold	Astra 19.2° E
Keresési mód	Ingyenes csatornák
Hangolási mód	Gyors
Keresés indul	



kiválasztás

elérés / tárolás

- A beállítások után válassza a [Keresés indul] elemet.

Értesítő üzenet megjelenítése [Új csatorna üzenet] (DVB)

Segítségével kiválasztható, hogy megjelenjen-e figyelmeztető üzenet, ha a rendszer új DVB csatornát talál.

- Az OK kiválasztásával végrehajtja a [Csatorna lista frissítése] műveletet.

Új csatornát talált!

Nyomja meg az OK gombot a csatorna frissítéséhez.
Az elvetéshez nyomja meg az EXIT gombot.

DVB-jel ellenőrzése [Jel állapot]

Csatorna kiválasztása és a DVB-jel állapotának ellenőrzése.

A jó jelerősség nem biztos, hogy elegendő a DVB-vételhez.

A következőkben ismertettek alapján használja a jelminőségjelzőt:

- Zöld sáv: Jó
- Sárga sáv: Gyenge
- Vörös sáv: Rossz (Ellenőrizze a földi antennát, a kábelt vagy a műholdvevő antenna tányérját)

- Csatornaváltás



Példa:

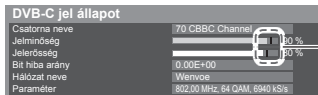

Ezek a sávok mutatják a kiválasztott csatorna maximális jelértékét.

Időzítő beprogramozása

Időzítő beprogramozása a menüből

Az Időzítő beprogramozása menü segítségével emlékeztetheti magát a kijelölt műsorok külső rögzítőre vagy USB HDD-re való rögzítésére vagy megtekintésére. A készülék a megfelelő időben a megfelelő csatornára hangol, akkor is, ha a készülék készenléti üzemmódban van.

A TV útmutató is használható az időzítő beprogramozására (26. o.).

- Ez a funkció nem érhető el analóg üzemmódban.
- Az Időzítő programozása legfeljebb 15 eseményt tud tárolni.
- Az Időzítő beprogramozása csak akkor működik megbízhatóan, ha a készülék helyes időadatot vesz a műsor sugárzójától vagy a szolgáltatótól.
- A TV-nek bekapcsolva vagy készenlétkben kell lennie az Időzítővel történő rögzítéshez. Az emlékeztetők megjelenítéséhez a TV-nek bekapcsolva kell lennie.
- Nem lehet más csatornákat kiválasztani, amikor az Időzített rögzítés folyamatban van.
- Egy kódolt (másolásvédelem) programot lehet, hogy nem lehet rögzíteni.
- Programok külső felvevőn történő rögzítésekor győződjön meg arról, hogy megfelelőek-e a beállítások a TV-hez csatlakoztatott rögzítőn. Ha Q-Link, VIERA Link vagy hasonló technológiával kompatibilis felvevőt csatlakoztat a TV-hez (94., 95. o.) és [Link beállítások] (43. o.) befejeződött, nincs szükség a felvevő további beállítására. Olvassa el a rögzítő kézikönyvét is.
- Ha a felvevő nem kompatibilis a Q-Link, VIERA Link vagy hasonló technológiával, programozza be a felvevő időzítőjét. A rögzítő előkészítéséhez olvassa el a rögzítő kézikönyvét.
- További információk az USB HDD-ről ► (66., 107. o.)
- A SCART-kapcsolaton keresztül külső készülékre készült felvételek mindig hagyományos felbontású kompozit képformátumúak, még akkor is, ha az eredeti műsor nagyfelbontású.
- A kezdés időpontja előtt 2 perccel megjelenik egy emlékeztető üzenet, ha Ön a TV-t nézi.
 - Az üzenet eltávolítása és a programozás kezdete
 - A programozás törlése



1 Válassza ki a DVB-S, DVB-C vagy DVB-T lehetőséget

► (20. o.)



2 Jelenítse meg a menüt és válassza a következőt: [Időzítő]



① kiválasztás

② elérés

3 Válassza az [Időzítő beprogramozása] lehetőséget

Időzítő beprogramozása	Megjelenítés
Kikapcs. időzítő	Ki
Auto készenléti üzemmód	Ki



① kiválasztás

② elérés

Időzítés beprogramozási esemény részleteinek beállítása

1 A beállítások elkezdése



2 Válassza ki a funkciót ([Külső felv.], [USB HDD felv.] vagy [Emlékeztető])



[Külső felv.] / [USB HDD felv.]:

A műsor külső rögzítőre vagy USB HDD-re történő rögzítéséhez.

Amikor elérkezik a kezdés ideje, akkor a csatorna automatikusan bekapcsolódik, és leadásra kerülnek az audio- és videojelek. A kezdés időpontja előtt 2 perccel megjelenik egy emlékeztető üzenet, ha Ön a TV-t nézi.

[USB HDD felv.] esetén kiválaszthat egy rögzítési módot:

[KF]: Közvetlen felvételkészítés (szokásos mód)

[HI1]: Hosszú felvételkészítés

[HI2]: Extra hosszú felvételkészítés

➔ „Rögzítési idő az USB HDD-re” (107. o.)

[Emlékeztető]:

A műsor megtekintésére emlékeztet.

Amikor TV-t néz, akkor egy emlékeztető üzenet jelenik meg 2 perccel a kezdeti idő előtt.

Nyomja meg az OK gombot a beprogramozott csatornára kapcsoláshoz.

3 Beállítja a csatornát, a dátumot és az időt (ismételje meg a lenti lépéseket)

Beállítja az elemeket a 1 - 4 sorrendben.



menüpont
kiválasztása



beállítás

• 1, 3 és 4 megadható számgombokkal is.



! : Átfedő időzítés beprogramozási események

Időzítés beprogramozása			Sze 26.10.2011 10:46		
Funkció	Szám	Csatorna neve	Dátum	Indítás	Vége
Emlékeztető	D	7 BBC7 -<IDŐZÍTŐ>	Sze 26.10.2011	17:00 (90 perc)	18:30
Külső felv.	D	1 BBC1 -<IDŐZÍTŐ>	STTL Sze 26.10.2011	18:00 (120 perc)	20:00
Külső felv.	C	3 ITV1 -<IDŐZÍTŐ>	Csu 27.10.2011	21:30 (60 perc)	22:30

1 2 3 4

Időtartam (automatikus megjelenítés)

Rögzítés feliratokkal (ha elérhető)
• Ennek jelzéséhez
 (Sárga)
(Nyomja meg újra a feliratok eltávolításához)

[S]: DVB-S

[C]: DVB-C

[D]: DVB-T

• Nem változtathatja meg a menüben a TV üzemmódot.

1 A csatorna száma

2 Dátum

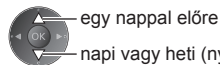

egy nappal előre

OK button icon

napi vagy heti (nyomja meg többször)

• [Vas-Szo]: Vasárnaptól szombatig

• [Hét-Szo]: Hétfőtől szombatig

• [Hét-Pén]: Hétfőtől péntekig

• [Szombat/Péntek/Csütörtök/Szerda/Kedd/Hétfő/Vasárnap]:

Minden héten minden nap ugyanabban az időben

3 Kezdés ideje

4 Befejeződés időpontja

4 Tárol



■ Egy időzítő beprogramozási esemény szerkesztése

Válassza ki az eseményt



- Egy időzítő beprogramozási esemény megváltoztatása



➔ Módosítsa igény szerint (57. o.)

- Egy időzítő beprogramozási esemény törlése



- Rögzítés feliratokkal (ha elérhető)



- Minden egyes megnyomáskor:
auto ↔ ki

- Egy időzítő beprogramozási esemény ideiglenes visszavonása



- Minden egyes megnyomáskor:
törlés ↔ törlés leállítása

■ Hangoló feloldása és a rögzítés leállítása



EXIT



Megjegyzés

- Ellenőrizze, hogy a LED narancssárgán világít-e. Ha nem, akkor az időzítő nem aktív vagy nincs tárolt műsor.
- Az Időzítő programozásának emlékeztető üzenetei addig láthatók, míg az alábbi események valamelyike be nem következik:
 - Az OK gomb megnyomása a műsor megtekintéséhez vagy a Kilépés gombé az emlékeztető törléséhez.
 - Időzítő-beprogramozási esemény, hogy az emlékeztető a végére ért.
- „!” jelzi, hogy átfedés van egy vagy két Időzítő beprogramozási esemény között. A [Külső felv.] és [USB HDD felv.] lehetőségeknek elsőbbségük van az [Emlékeztető] felett. Ami az átfedő rögzítési eseményeket illeti, az első esemény programozás szerint indul el és fejeződik be. A következő esemény ezt követően indulhat el.
- Egy Időzített felvétel automatikusan átvált a beprogramozott csatornára néhány másodperccel a kezdési időpont előtt.
- Az Időzítő beprogramozási esemény rögzítésének leállításához szükséges lehet kézzel megállítani a rögzítést.
- Az Időzített felvétel rögzítésére akkor is sor kerül, ha a TV [REW LIVE TV] felvételt (69. o.) vagy [Pause Live TV] felvételt (97. o.) végez. Ebben az esetben a [REW LIVE TV] felvétel vagy a [Pause Live TV] felvétel megszakad.

Gyermekzár

Lehetősége van bizonyos csatornákat, illetve AV bemeneti csatlakozókat zárolni, és meghatározni, hogy ki nézheti azokat.

Zárolt csatorna / bemenet kiválasztásakor megjelenik egy üzenet. Adja meg a PIN-kódot a megtekintéshez.

1 Jelenítse meg a menüt és válassza a következőt: [Beállítások]



2 Válassza a [Gyermekzár] lehetőséget



Csatornák zárolása [Gyermekzár]

1 Adja meg a PIN-kódot (4 számjegyű)



- Az első beállításkor kétszer írja be a PIN-kódot.
- Jegyezze fel valahová a PIN-kódot, ha később esetleg elfelejtené.
- A PIN-kód lehetséges alapbeállítása „0000”, a választott országtól függően (15. o.).

2 Válassza a [Gyermekzár lista] lehetőséget

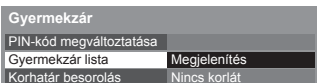

3 Válassza ki a zárolni kívánt csatornát / bemenetet

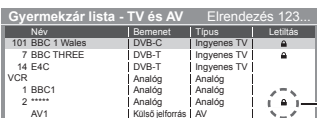

🔒 Akkor jelenik meg, ha egy csatorna vagy bemenet zárolva van

• Feloldás

Válassza ki a zárolni kívánt csatornát / bemenetet



• Csatornanevek betűrendben történő sorba rendezése



• Minden zárolás feloldása



• Az összes zárolása



• Ugrás a következő bevitel tetejére



■ A PIN-kód megváltoztatása

1. Válassza a [PIN-kód megváltoztatása] lehetőséget

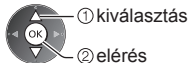

2. Írja be az új PIN-kódot kétszer



■ A Korhatár besorolás beállítása

Ha a DVB műsor korhatára magasabb a beállított kornál, a nézéséhez meg kell adni a PIN-kódot (a műsorszolgáltatótól függően).

Válassza ki a [Korhatár besorolás] elemet, és állítsa be a korhatárt, ami felett korlátozni szeretné a programok nézhetőségét.

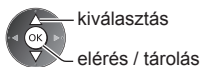
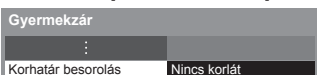

• E funkció elérhetősége a kiválasztott országtól függően változhat (15. o.).

Megjegyzés

• A [Gyári állapot] beállítása (62. o.) törli a PIN-kódot és minden beállítást.

Az Adatszolgáltatás alkalmazás használata

Élvezheti a digitális műsorszórás interaktív szolgáltatásainak egyikét jelentő Hybrid Broadcast Broadband TV szolgáltatást

- A Hybrid Broadcast Broadband TV alkalmazás teljes használatához szélessávú hálózati környezetre van szükség. Ügyeljen arra, hogy a hálózati csatlakozások és a hálózati beállítások be legyenek fejezve.
 - ➔ „Hálózati csatlakozások” (83. o.), „Hálózat beállítása” (84. - 87. o.)
- Az országtól, területtől és műsorszórótól nem minden adatszolgáltatás áll rendelkezésre.
- A csatlakozási környezettől függően az internetkapcsolat lassú vagy sikertelen lehet.

1 Válassza ki a DVB-S, DVB-C vagy DVB-T lehetőséget

➔ (20. o.)



2 Jelenítse meg a menüt és válassza a következőt: [Beállítások]



3 Válassza a [Képernyő beállítások] lehetőséget

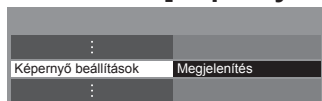

4 Válassza az [Adatszolg. alkalmazás] lehetőséget, és állítsa [Automatikus Indítás Be] lehetőségre

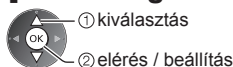

Amint az alkalmazás elérhetővé válik, értesítési üzenetek jelennek meg. Kövesse a képernyőn megjelenő utasításokat!

Megjegyzés

- A műveletek a műsorszolgáltatótól függően eltérhetnek. Kövesse a képernyőn megjelenő utasításokat!
- Elképzelhető, hogy a képernyőn megjelenő útmutatóban szereplő információ nem értelmezhető a távirányító gombjaira.

■ Az alkalmazás elérhetőségének ellenőrzése

■ Az alkalmazás leállítás



Megjelenik a „D” felirat, ha a műsor Hybrid Broadcast Broadband TV alkalmazással rendelkezik

EXIT



A közös interfész használata

A Közös interfész modul menü hozzáférést biztosít a Közös interfész (CI) modulokon található szoftverekhez.

- Előfordulhat, hogy ez a funkció egyes országokban vagy térségekben nem áll rendelkezésre.
- Lehetséges, hogy a kép- és hangjelek a műsor és a szolgáltatástól függően nem bocsáthatók ki.

Bár a CI-modul lehetővé teheti bizonyos szolgáltatások elérését, a TV nem jelent garanciát az összes szolgáltatás (pl. kódolt előfizetéses tévécsatornák) elérésére.

Kérjük, csak a műsorszolgáltató által jóváhagyott CI-modult használja.

Vegye fel a kapcsolatot a helyi Panasonic kereskedővel vagy a műsorszolgáltatóval, ha további részleteket szeretne megtudni a szolgáltatásokról és használatuk feltételeiről.

Figyelem

- CI-modul behelyezésekor illetve eltávolításakor kapcsolja ki a készülék be / ki tápkapcsoló gombját.
- Ha a kártya és a kártyaolvasó egy készletben van, először a kártyaolvasót helyezze be, majd pedig a kártyát a kártyaolvasóba.
- Helyezze be a modult a megfelelő állásban.

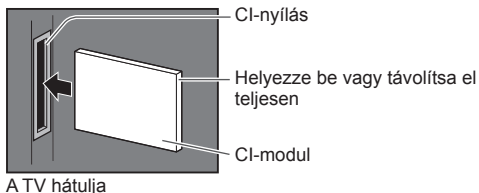

Helyezze be a CI-modult (opcionális)

- A képernyőn megjelenő funkciók a választott CI-modul tartalmától függenek.
- Megjelennek a szabványosan kódolt csatornák. Kövesse a képernyőn megjelenő utasításokat!
- Ha a kódolt csatornák nem jelennek meg, végezze el az alábbi műveleteket.
- További részletekért olvassa el a CI-modul kézikönyvét vagy forduljon a műsorszolgáltatóhoz.

1 Válassza ki a DVB-S, DVB-C vagy DVB-T lehetőséget

➔ (20. o.)



2 Jelenítse meg a menüt és válassza a következőt: [Beállítások]



① kiválasztás

② elérés

3 Válassza a [Közös interfész] lehetőséget

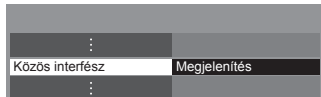

① kiválasztás

② elérés

4 Érje el a Közös interfészt, és kövesse a képernyőn megjelenő utasításokat!



- Elképzelhető, hogy a képernyőn megjelenő útmutatóban szereplő információ nem értelmezhető a távirányító gombjaira.

Gyári állapot

A TV eredeti beállításait állítja vissza, pl. nem lesznek behangolt csatornák.

A [USB HDD beállítása] beállítást kivéve minden beállítás alaphelyzetbe áll (csatornák, kép-, hangbeállítások stb.).

• Csak a csatornák újrachangolása, pl. költözés után ➔ „Visszalépés a Beállítás menüből” (48. - 51. o.)

1 Jelenítse meg a menüt és válassza a következőt: [Beállítások]



2 Válassza a [Rendszer menü] lehetőséget

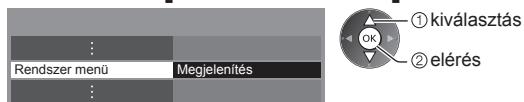

3 Válassza a [Gyári állapot] lehetőséget

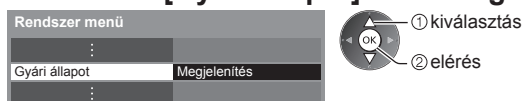

Beállítások visszaállítása [Gyári állapot]

1 Nézze meg az üzenetet, és kezdje meg a beállítást

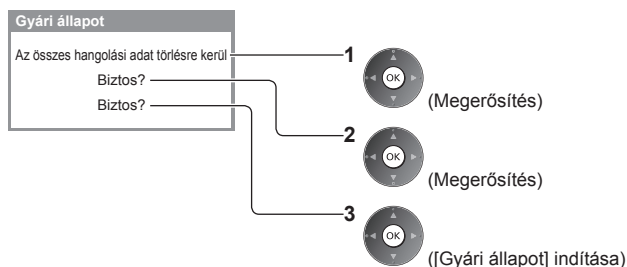

2 Kövesse a képernyőn megjelenő utasításokat.

Gyári beállítás visszaállítva.
A TV automatikusan újraindul.
Ne kapcsolja ki a TV-t

• Az [Automatikus beállítás] automatikusan elindul. (15. o.)

A TV szoftverének frissítése

A TV teljesítményének vagy kezelésének javítása érdekében új szoftververzió válhat letölthetővé. Elérhető frissítés esetén értesítés jelzi a képernyőn, hogy a csatorna hozzájutott a frissített információhoz.

• Letöltés



(Nyomja meg az EXIT gombot, ha nem szeretné elvégezni a letöltést)

Az új verzióra történő frissítést automatikusan és manuálisan is elvégezheti.

1 Jelenítse meg a menüt és válassza a következőt: [Beállítások]

MENU



① kiválasztás

② elérés

2 Válassza a [Rendszer menü] lehetőséget

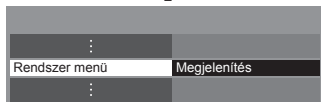

① kiválasztás

② elérés

3 Válassza a [Rendszerfrissítés] lehetőséget

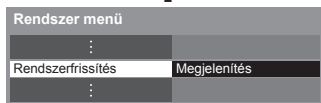

① kiválasztás

② elérés

A készülék szoftverrendszerének frissítése [Rendszerfrissítés]

■ Automatikus frissítés

Válassza az [Aut. frissítés készneltben] lehetőséget

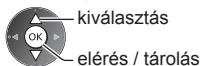

kiválasztás

elérés / tárolás

• A TV minden beállításkor automatikusan keresést végez késznelti módban, és letölti az esetleg elérhető szoftverfrissítéseket.

• Az automatikus frissítés az alábbi feltételek esetén működik:

- Késznelt állapotban (kikapcsolás a távirányítóval)
- Nincs folyamatban Időzített felvétel, Direct TV Recording vagy Egy gombos felvétel.

Rendszerfrissítéskor a szoftver is frissítésre kerül (ez módosíthatja a készülék funkcióit). Ha ezt nem szeretné, állítsa az [Aut. frissítés készneltben] opciót [Ki] állásba.

■ Az azonnali frissítéshez

1 Válassza a [Rendszerfrissítés most] lehetőséget



① kiválasztás

② elérés

2 A rendszer frissítést keres (néhány percig), és értesítést küld, ha talált

3 Letöltés



Megjegyzés

- A letöltés körülbelül 60 percet vesz igénybe.
- Szoftverek letöltése vagy frissítése alatt NE kapcsolja ki a készüléket!
- Az értesítő üzenet emlékeztető lehet. Ebben az esetben a tájékoztatás is megjelenik (hogy az új verzió mikor lesz használható). A frissítést későbbre is halaszthatja. A TV kikapcsolt állapotában a frissítés nem kezdődik meg.

Speciális képbeállítások

Szabályozhatja és beállíthatja a részletes képbeállításokat minden egyes bemeneti módnál és az Egyedi beállításoknál.

- Ennek a funkciónak a teljes használatához állítsa a Beállítás menüben állítsa a [Haladó(isfccc)] elemet a [Be] lehetőségre. ➔ (46. o.)

1 Válassza ki a beállítandó bemeneti módot

➔ (20., 29. o.)



2 Jelenítse meg a menüt és válassza a következőt: [Kép]



① kiválasztás

② elérés

3 Válassza a [Egyedi beállítások] lehetőséget, és adja meg az üzemmódot



kiválasztás

elérés / tárolás

4 Válasszon egyet az alábbi funkciók közül



① kiválasztás

② elérés

- A [Színskála] elérhető, amikor a [Egyedi beállítások] beállítása [Professzionális1] vagy [Professzionális2]. (HDMI-bemenet vagy a Médialejátszó videotartalma esetén)
- A [Beállítás másolása] elérhető, amikor a [Egyedi beállítások] beállítása [Professzionális1] vagy [Professzionális2].

Állítsa be a részletes képbeállításokat [Színskála], [További beállítások]



kiválasztás

beállítás

elérés / tárolás

- [Színkezelés] elérhető, amikor a [Egyedi beállítások] beállítása a Képmenüben [Professzionális1] vagy [Professzionális2].

Menü	Menüpont	Beállítások / Konfigurációk (alternatívák)	
Kép	Színskála	Pontosan reprodukálja a kép színét a színskála-szabványoknak megfelelően [Újrakeverés] / [Rec. 709] / [SMPTE-C] / [EBU] [Újrakeverés]: A színskála maximálisra történő kihúzásával mély színeket jelenít meg [Rec. 709]: HD (nagyfelbontás) szabvány [SMPTE-C]: NTSC-szabvány [EBU]: PAL-szabvány	
		Vörös szint, Zöld szint, Kék szint	Állítsa be a fényes vörös / zöld / kék terület fehéregyensúlyát
	Részletesebb beállítás	Vörös vágási szint, Zöld vágási szint, Kék vágási szint	Állítsa be a sötétvörös / zöld / kék terület fehéregyensúlyát
		Alapértelmezett beállítás	Sokkal részletesebben beállítja a fehéregyensúly-összetevőket [Bemeneti jelszint]: Beállítja a bemeneti jel szintjét. [Vörös szint] / [Zöld szint] / [Kék szint]: Állítsa be a fényes vörös / zöld / kék terület részletes fehéregyensúlyát. [Alapértelmezett beállítás]: Nyomja meg az OK gombot az alapértelmezett részletes Fehéregyensúly visszaállításához.
További beállítások	Fehéregyensúly	Nyomja meg az OK gombot az alapértelmezett Fehéregyensúly visszaállításához	

Menü	Menüpont	Beállítások / Konfigurációk (alternatívák)		
Kép	Színkezelés	További beállítások	Vörös színárnyalat, Zöld színárnyalat, Kék színárnyalat	Állítsa be a vörös / zöld / kék terület színárnyalatát
			Vörös színtelítettség, Zöld színtelítettség, Kék színtelítettség	Állítsa be a vörös / zöld / kék terület színtelítettségét
			Vörös fényűrűség, Zöld fényűrűség, Kék fényűrűség	Állítsa be a vörös / zöld / kék terület fényességét
			Részletesebb beállítás	Sokkal részletesebben beállítja a színkezelési összetevőket [Sárga színárnyalat] / [Ciánkék színárnyalat] / [Bíbor színárnyalat]: Beállítja a sárga / cián / bíbor területek színárnyalatát. [Sárga színtelítettség] / [Ciánkék színtelítettség] / [Bíbor színtelítettség]: Beállítja a sárga / cián / bíbor területek telítettségét. [Sárga fényűrűség] / [Ciánkék fényűrűség] / [Bíbor fényűrűség]: Beállítja a sárga / cián / bíbor területek fényességét. [Alapértelmezett beállítás]: Nyomja meg az OK gombot az alapértelmezett részletes Színkezelés visszaállításához.
			Alapértelmezett beállítás	Nyomja meg az OK gombot az alapértelmezett Színkezelés visszaállításához
	Gamma	Gamma	Gamma	Átkapcsolja a gamma-görbét [S görbe] / [1.8] / [2.0] / [2.2] / [2.4] / [2.6] • Vegye figyelembe, hogy a számszerű értékek referenciaként szolgálnak a beállításához.
			Részletesebb beállítás	Sokkal részletesebben beállítja a gamma összetevőket [Bemeneti jelszint]: Beállítja a bemeneti jel szintjét. [Erősítés]: Beállítja a gamma erősítését a kiválasztott jelszinthez. [Alapértelmezett beállítás]: Nyomja meg az OK gombot az alapértelmezett részletes Gamma visszaállításához.
			Alapértelmezett beállítás	Nyomja meg az OK gombot az alapértelmezett Gamma visszaállításához

A képbeállítások letiltása [Letiltás beállítása]

A [Fehéregyensúly] és [Gamma] blokkolható az egyes megtekintési módokhoz és bemenetekhez. Továbbá, a Képmenü [Kontraszt], [Fényerő], [Színtelítettség], [Képélesség], [Színárnyalat], [Színskála], [Színkezelés] és [Alapértelmezett beállítás] elemei letilthatók ezekhez: [Professzionális1] és [Professzionális2].

1 Adja meg a PIN-kódot (4 számjegyű)

Letiltás beállítása-PIN megadása

Kérem, írja be az új PIN-kódot

PIN-kód [* * * *]



2 Válassza a [Beállítás letiltása] lehetőséget, és állítsa a [Be] lehetőségre

Letiltás beállítása

PIN-kód megváltoztatása

Beállítás letiltása [Be]



- Az első beállításakor kétszer írja be a PIN-kódot.
- Jegyezze fel valahová a PIN-kódot, ha később esetleg elfelejtené.

■ A PIN-kód megváltoztatása

1. Válassza a [PIN-kód megváltoztatása] lehetőséget

Letiltás beállítása

PIN-kód megváltoztatása [Megjelenítés]

Beállítás letiltása [Be]



2. Írja be az új PIN-kódot kétszer



A beállítások másolása másik bemenetre [Beállítás másolása]

A többi bemenetbe a [Professzionális1] vagy [Professzionális2] beállításokat másolhatja. A rendszer átmásolja a [Kontraszt], [Fényerő], [Színtelítettség], [Képélesség], [Színárnyalat], [Színskála], [Fehéregyensúly], [Színkezelés] és [Gamma] beállításokat.

Válassza ki a másolási célbemenetet

Beállítás másolása

Másolási hely kiválasztása [Összes]

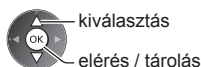

- Letiltott módba nem másolhat.

USB HDD rögzítés

A csatlakoztatott USB HDD-re rögzítheti a digitális TV-adásokat, és különféle módokon élvezheti a visszajátzást.

- Analóg TV-műsor nem rögzíthető az USB HDD-re.
- Az adatközvetítés (MHEG stb.), rádióadás és a jel nélküli időszakok nem kerülnek rögzítésre.
- A sugárzótól és a szolgáltatótól függően nem minden műsort lehet rögzíteni.
- Az USB HDD-re felvett tartalom nem másolható.
- További információk az USB HDD-ről ➔ (107. o.)

Figyelem

- Az USB HDD-n tárolt összes adat törlődik az alábbi esetekben:
 - Ha az USB HDD-t ezzel a TV-vel formázza ➔ „**USB HDD beállítása**” (lásd alább)
 - Ha az USB HDD-t a számítógéppel való használathoz formázza stb.
- Ha a TV meghibásodás miatt javításra szorult, lehetséges, hogy a használathoz ismét formázni kell az USB HDD-t a TV készülékkel. (Formázáskor minden adat törlésre kerül.)
- Ha a TV-vel való felvétel után számítógépen kívánja használni az USB HDD-t, formázza a meghajtót ismét a számítógépen. (A számítógépen történő formázáshoz speciális műveletekre vagy eszközökre lehet szükség. Részletekért olvassa el az USB HDD kézikönyvét.)
- Az USB HDD-re ezzel a TV-vel rögzített adatokat csak ezen a TV-n lehet visszajátzani. Nem játszhatja le a tartalmat más TV-vel (még ugyanilyen modellszámú TV-vel sem), vagy bármilyen más berendezéssel.
- Ne kapcsolja ki a TV-t, ne húzza ki a tápcsatlakozót és ne válassza le az USB HDD-t működés közben (formázás, felvételt készítés stb.). Ez az eszköz meghibásodását, vagy a rögzített adatok sérülését okozhatja. (Akkor is, amikor áramszünet lép fel)

■ USB HDD előkészítése

Csatlakoztassa az USB HDD-t az 1-es USB-porthoz az USB-kábellel.

- Győződjön meg róla, hogy az USB HDD-t csatlakoztatta a fali aljzatba.
- Az USB HDD biztonságos eltávolítása a TV-ből ➔ (22., 67. o.)
- Csatlakoztatáskor ellenőrizze, hogy az aljzatok illenek-e a kábelek végén található dugaszokhoz.

fali aljzat

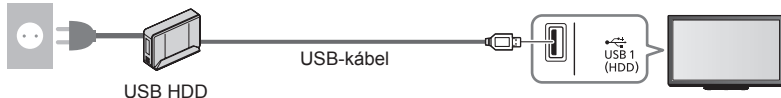

USB HDD

USB-kábel

USB 1 (HDD)

1 Jelenítse meg a menüt és válassza a következőt: [Beállítások]



2 Válassza a [Rögzítés beállítása] lehetőséget

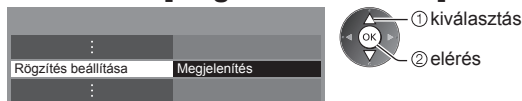

USB HDD beállítása

Formázza és állítsa be az USB HDD-t ehhez a TV-hez, hogy rögzítésre tudja használni.

- A beállítások előtt csatlakoztassa az USB HDD-t (lásd fentebb) és mindenképpen kapcsolja be az USB HDD-t.
- Készítse elő az USB HDD-t az ezzel a TV-vel való kizárólagos használatra.

Válassza: [USB HDD beállítása] lehetőség, és állítsa be



USB HDD beállítása [USB HDD beállítása]

Az összes tárolóeszközként felismert USB eszköz megjelenik a listában.

- Egyszerre csak egy USB HDD-t választhat ki felvételkészítéshez.
- Rögzítés közben nem változtathatja meg az USB HDD beállításait.
- Vegye figyelembe, hogy ezen beállítást kövően az USB HDD formattálódik, és minden adat törlődik.

1 Válassza ki a rögzítéshez használni kívánt USB HDD-t, és indítsa el a beállítást

USB HDD beállítása	
Termék	Név
USB Drive A	
USB Flash Disk	



- Előfordulhat, hogy bizonyos USB HDD-eket nem lehet megjeleníteni.
- A kijelölt készülék adatai



2 USB HDD használatára vonatkozó figyelmeztetés és megerősítés

Folytatáshoz válassza az [Igen] lehetőséget

USB HDD formázása

Az USB HDD eszközre felvett adatok csak ezen a televíziókészüléken játszhatók le.
Nem használható más televízióval (még azonos modellszámmal sem) és számítógéppel.
Ha a televíziót hibás működés miatt javították, előfordulhat, hogy az USB HDD nem használható a javított készülékekkel.
Folytatja?

Igen Nem

USB HDD formázása

Ez eszköz felvételre történő használatához először formázni kell azt.
Folytatja?

Igen Nem

USB HDD formázása

Az eszköz formázásra kerül, és minden tartalom törlődik róla.
Biztosan folytatja?

Igen Nem

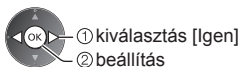
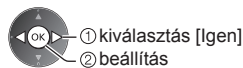
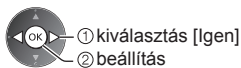

3 USB HDD nevének jóváhagyása

USB HDD formázása

Név : USB Drive A
Név szerkesztése?

Igen Nem



Az USB HDD automatikusan kap nevet. A név szerkesztéséhez válassza az [Igen] lehetőséget.

Karakterek beállítása

USB HDD

Név USB HDD 1



- A karaktereket a számbillentyűk segítségével írhatja be.

4 Az USB HDD-re történő rögzítés engedélyezésének megerősítése

Ha a rögzítésre formázott USB HDD már létezik, ez a megerősítő képernyő jelenik meg, és felkéri, hogy engedélyezze ennek az USB HDD merevlemeznek a használatát rögzítéshez.

USB HDD formázása

Szeretné engedélyezni az eszköz használatát felvételre?
Amikor eltávolítja az USB eszközt, mindig használja az "USB-eszköz bizt. eltáv." funkciót az USB HDD eszköz beállítási menüjében az adatvesztés elkerülése érdekében.

Igen Nem



USB HDD beállítása		Mód
Termék	Név	
USB Drive A	USB HDD 1	
USB Flash Disk		

USB HDD nevének megjelenítése

- : Az USB HDD elérhető a rögzítéshez / lejátszáshoz.
Az elérhető listából csak egy USB HDD-t választhat ki a rögzítéshez.
- : Az USB HDD elérhető a lejátszáshoz.

• Formázáshoz



(Piros)

• USB HDD nevének szerkesztése



(Zöld)

• A mód módosítása



• Az USB HDD biztonságos eltávolítása a TV-ről



(Sárga)

- „USB-eszköz bizt. eltáv.” egyéb feltételek mellett ➔(22. o.)

Egy gombos közvetlen TV felvétel – azt veszi fel, amit éppen lát [Egy gombnyomásos felvétel]

Az aktuális műsor azonnali rögzítése USB HDD-re.

- Erősítse meg, hogy a távirányító kódja „73” (30. o.).

Válassza ki a maximális felvételi időt [30] / [60] / [90] / [120] / [180] (perc)

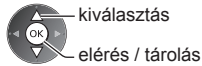

- A LED (villogó) narancsszínre vált, ha az Egy gombnyomásos felvétel folyamatban van.

➔ „Kijelző / Kezelőpanel” (11. o.)

■ Alapért. FELVÉTELI mód

Alapértelmezett felvét elkészítési módot választhat ki a következőkhöz: [Egy gombnyomásos felvétel].

➔ „Rögzítési idő az USB HDD-re” (107. o.)

[KF]: Közvetlen felvét elkészítés (szokásos mód)

[HI1]: Hosszú felvét elkészítés

[HI2]: Extra hosszú felvét elkészítés

■ Egygombos felvétel elindítása

Indítás • Rögzítés közben nem lehet más csatornákat kiválasztani.



■ A rögzítés leállítása



■ A rögzített tartalom lejátszása vagy törlése ➔ „Rögzített TV mód” (77. o.)

- Egy gombnyomásos felvétel közben is lejátszhatja az összes tartalmat. (Az USB HDD-től függően ez nem mindig érhető el, vagy nem készíthető megfelelően felvétel lejátszás közben.)

Folyamatos rögzítés [REW LIVE TV]

Az aktuális program folyamatos rögzítése.

- Erősítse meg, hogy a távirányító kódja „73” (30. o.).

Válassza az [Automatikus] lehetőséget a [REW LIVE TV] elindításához

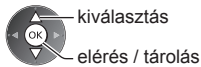
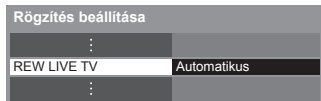

- Ha az [Automatikus] beállítást választja, a felvétel automatikusan elindul.
- Amennyiben másik felvétel van folyamatban, a TV-jelek állapota nem megfelelő vagy egyáltalán nem jelenik meg kép, a felvétel nem indul el.

■ A [REW LIVE TV] használata

- Szünet



- Keresés hátra (maximum 90 percig)



- Szüneteltetés vagy visszafele történő keresés esetén a következő gombok használhatók a működtetéshez.

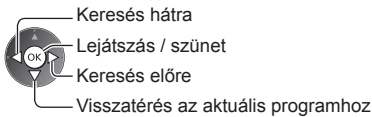

Keresés hátra /
keresés előre



Szünet /
Lejátszás



Lejátszás



Visszatérés
az aktuális
programhoz



■ A [REW LIVE TV] leállítása

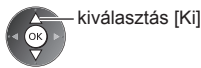

- Ha leállítja a [REW LIVE TV] szolgáltatást, a rendszer törli a [REW LIVE TV] szolgáltatás során felvett tartalmat.

- A [REW LIVE TV] leáll, és a rögzített tartalom automatikusan törlődik a következő esetekben:

(Még ha a [REW LIVE TV] meg is áll a következő feltételek esetén, amíg a beállítás [Automatikus], az új rögzítés automatikusan elindul a rögzítést lehetővé tevő feltételek esetén.)

- Másik csatorna választása
- Zárt csatorna kiválasztása
- Érvénytelen csatorna kiválasztása
- Nincs TV-jele
- Ha másik felvétel indul el
- Ha a TV-t kikapcsolják vagy készenlétbe helyezik

Médialejátszó használata

A Média lejátszó lehetővé teszi, hogy az SD kártyára és az USB flash memóriára rögzített fényképeket, videókat és zenéket, valamint az ezen a TV-n formázott USB HDD rögzített tartalmát megtekintse és lejátszsa.

A VIERA IMAGE VIEWER funkció az SD kártyára rögzített fényképek vagy videók TV-képernyőn való könnyű megtekintését teszi lehetővé a kártya egyszerű behelyezésével.

Fénykép üzemmód:

Digitális fényképezőgépekkel rögzített állóképek megjelenítése.

Video üzemmód:

(SD kártya vagy USB flash memória esetén) A digitális videokamerával rögzített mozgóképek lejátszása.

Rögzített tv-mód:

(Exkluzív USB HDD esetén) Az USB HDD-re rögzített tv-műsorok lejátszása ezzel a TV-vel.

Zene üzemmód:

Digitális zenei anyag lejátszása.

- Használat közben audiojelek továbbítódnak az AV1, DIGITAL AUDIO OUT és HDMI2 (ARC funkció) kivezetésekről. Videojelek viszont nem továbbítódnak. Az AV1 csak akkor tud leadni audiojeleket, ha az [AV 1-es kimenet] értéke a Beállítási menüben [Monitor] (43. o.). A HDMI2 kimenet ARC funkcióval történő használatához csatlakoztasson egy ARC funkcióval ellátott erősítőt (93. o.), és állítsa be házi mozi hangszórókra (99. o.).
- A [Dátum] azt a dátumot jeleníti meg, amikor a felvevőeszköz elkészítette a felvételt. A rögzítési dátum nélküli fájl esetén „**/*/*/***” látható.
- A felvevőkészülékétől függően lehetséges, hogy a kép nem jelenik meg megfelelően a TV-n.
- Sok fájl és mappa esetén a megjelenítés több időt vehet igénybe.
- Elképzelhető, hogy a kisebb méretű fájlok kisebb felbontásban jelennek meg.
- A körülményektől függően előfordulhat, hogy a képbeállítás nem működik.
- A mappa- és fájlnevek különbözőek lehetnek az alkalmazott digitális fényképezőgéptől vagy digitális videokamerától függően.

■ Az SD kártya / USB flash memória behelyezése vagy eltávolítása

- USB HDD csatlakoztatásához ➔ (66. o.)

USB flash memória

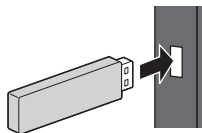

- A csatlakozónyílásba merőlegesen és teljesen tolja be, illetve húzza ki.
- Az USB flash memória eltávolítása előtt mindenképpen hajtja végre a „USB-eszköz bizt. eltáv.” műveletet (22. o.).
- Csatlakoztassa az USB Flash-memóriát az 1-es, 2-es vagy 3-as USB-porthoz.

SD-kártya

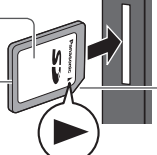
- ① Helyezze be óvatosan, címkével felfelé az SD kártyát.
 - ② Nyomja be, amíg egy kattánást nem hall. Az eltávolításhoz nyomja meg újból.
- 

- Csatlakoztatáskor ellenőrizze, hogy a csatlakozók és az eszközök megfelelők-e.
- A készülékek adatai
 - ➔ „Eszközök felvételkészítéshez vagy lejátszáshoz” (107. o.)
 - Támogatott fájlformátumok esetén
 - ➔ „A Médialejátszó és a médiaszerverek által támogatott fájlformátumok” (104., 105. o.)

1 Helyezze be az SD kártyát vagy az USB flash memóriát a TV-be

➔ (70. o.)

• Az USB HDD-n lévő tartalom lejátszásához ellenőrizze a csatlakozást és a beállításokat. ➔ (66., 67. o.)

2 Erősítse meg az üzenetet, és indítsa el a Media Player programot

• A következő gomb megnyomásával is elindíthatja.

➔ „Külső jelforrás megtekintése” (29. o.)

3 Válassza ki az elérni kívánt eszközt



Kijelölt eszköznév



• Amennyiben két vagy több eszköz nincs csatlakoztatva, a program ezt a lépést átugorja.

4 Válassza ki a tartalmat

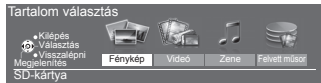

[Fénykép] ➔ (72. o.)

[Video] ➔ (76. o.)

[Zene] ➔ (80. o.)

[Felvett műsor] ➔ (77. o.)

5 Médialejátszó használata

Példa: Előnézet – [Minden fotó]



• A kiemelt tartalomhoz tartozó információ megjelenítése

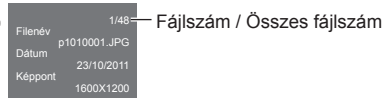

Kijelölt eszköznév

Megjegyzés

- Az üzemmódokat közvetlenül is elérheti a VIERA TOOLS használatával. ➔ (36. o.)
- [Felvett műsor] elérhető az ezzel a TV-vel USB HDD-re rögzített tartalmakhoz.
- Válassza ki a megfelelő eszközt és tartalmat az egyes fájlok lejátszásához.
- Lejátszás közben a következő gombokat használhatja. Erősítse meg, hogy a távirányító kódja „73” (30. o.)



Eszköz cseréje

Ugyanabban az üzemmódban közvetlenül átválthat egy másik eszközre, ha kettő vagy több eszköz van csatlakoztatva.

1 Amikor megjelenik az előnézet, akkor megjelenik az eszközkiválasztás

(Sárga)

2 Válassza ki az elérni kívánt eszközt



Kijelölt eszköznév



Tartalom módosítása

A Médialejátszó másik üzemmódjára az előnézetből válthat át.

- Az üzemmód az aktuális eszköznél módosítható.

1 Amikor megjelenik az előnézet, akkor megjelenik a tartalomkiválasztás



2 Válassza ki a tartalmat

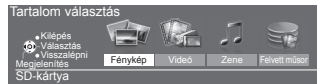

Fénykép üzemmód

A Fénykép üzemmód az összes „.jpg” kiterjesztésű fájlt beolvassa, és támogatja az SD-kártyán, illetve az USB Flash memórián található „.mpo” kiterjesztésű fájlokat.

Az SD kártya vagy USB tárolóeszköz minden fényképének az előnézete megjelenik.

Példa: Előnézet – [Minden fotó]



- Az előnézeti képernyőn megjelenő fényképek méretének módosítása

OPTION



[T]: Hiba megjelenítése

[Egyedi nézet] – Egyszerre egy fénykép jelenik meg.

Válassza ki a fájlt a megtekinteni kívánt fényképek előnézetéből



Példa:



Használati utasítás

- A használati utasítás megjelenítése / elrejtése



- Visszatérés előnézetre



- Az Egyszeres nézet használata

Visszalépés az előző fényképre

Diavetítés

Előrelépés az előző fényképre

Állj

(Visszatérés az előnézetre)

- Forgatás 90°-kal



[Diavetítés indítás] – A diavetítés véget ér, ha az összes fénykép meg lett jelenítve az aktuális előnézetből.

1 Az első megtekintéshez válassza ki a fájlt a fényképek előnézetéből



- A használati utasítás megjelenítése / elrejtése



- A szüneteltetéshez (visszatérés az Egyszeres nézetre)



- Visszatérés előnézetre



- A háttérzene megváltoztatása ➔ „Fénykép beállítások” (74. o.)

■ Mappa, rögzítési dátum vagy hónap alapján rendezés

1 A megtekintés-kiválasztás megjelenítése előnézetben

 (Zöld)

2 A rendezés típusának megjelenítése

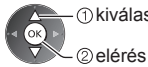

[Mappa nézet]:

Megjeleníti a mappák alapján csoportosított előnézetet.

- A mappán kívüli fájlok a „m” mappába kerülnek.

[Dátum szerinti csop.] / [Hónap szerinti csop.]:

Megjeleníti az azonos dátum vagy hónap alapján csoportosított előnézetet.

- A rögzítési dátum nélküli fényképek csoportja [Ismeretlen]-ként jelenik meg.

- Az összes fénykép előnézetéhez való visszatéréshez

 (Zöld)

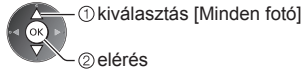

3D sorozatfelvétel

Ez a TV képes 3D fényképet készíteni az SD-kártyán található fényképpárokat használva, és elmenteni azokat az SD-kártyára.

- Ez a TV a 3D fényképeket az USB Flash memórián található képekből is képes elkészíteni, elmenteni azonban nem képes azokat.
- Ez a funkció digitális fényképezőgépekkel készített fényképek esetén érhető el.
- A kiválasztott fényképek függvényében a létrehozott 3D fénykép nem mindig lesz megfelelő, vagy a 3D fénykép létrehozása nem lesz lehetséges. Javasolt, hogy készítsen egy fényképet (L - bal), majd mozdítsa el a fényképezőgépet jobbra hozzávetőlegesen 5 cm-rel, és készítsen még egy fényképet (R - jobb).
- A létrehozott 3D fénykép 3D hatással történő megtekintéséhez szüksége van a 3D Szemüveg használatára
➔ „Opcionális tartozékok” (7. o.)

1 Előnézetben jelenítse meg a beállító menüt

OPTION



2 Válassza a [Több képes 3D] lehetőséget

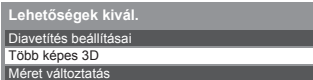

3 Válasszon ki két fényképet az L (bal) és az R (jobb) oldalhoz



 (Piros)

- Csak ugyanolyan felvételi dátumú és pixelméretű képet választhat ki.
- A létrehozott 3D képet nem lesz képes megfelelően megtekinteni, ha a létrehozáskor felcseréli az L és R oldal fényképeit.

4 A 3D fénykép létrehozása



- Amennyiben a kiválasztott fényképek nem használhatók 3D fényképhez, hibaüzenet jelenik meg, és a rendszer visszatér a fénykép kiválasztó képernyőhöz (3. lépés).
- A 3D fénykép elmentése az SD-kártyára

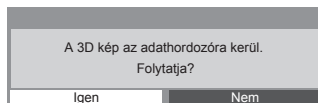

- 1 kiválasztás [Igen]
- 2 mentés

A fénykép elmentésének befejezését követően megjelenik a fénykép kiválasztó képernyő (3. lépés). Válasszon ki újból a képeket egy másik 3D fénykép létrehozásához, vagy a kilépéshez a [Több képes 3D] üzemmódból.

■ Az elmentett 3D képek megtekintése

Az elmentett 3D fényképek az Előnézet képernyőn jelennek meg. Vegye fel a 3D Szemüveget, és élvezze a 3D-s fényképeket.

Példa: Előnézet



Elmentett 3D fénykép

Fénykép beállítások

A Fénykép üzemmód beállításai.

1 Jelenítse meg a beállító menüt

OPTION



2 Válassza a [Diavetítés beállításai] lehetőséget

Lehetőségek kivál.
Diavetítés beállításai



3 Válassza ki és állítsa be a kívánt elemet

Diavetítés beállításai	
Keret	Ki
Színhatás	Ki
Áttűnési hatás	Áttűztatás
Képernyő üzemmód	Normál
Sorozatos lejátszás	Ki
Képváltás ideje	5 másodperc
Újrakezdés be/ki	Be
Háttér zene	





kiválasztás

elérés / tárolás

Megjegyzés

- A kép minősége romolhat a diavetítés beállításaitól függően.
- A diavetítés beállításaitól függően előfordulhat, hogy a képbeállítás nem működik.

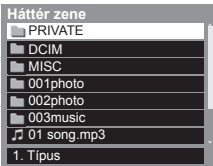
Menü	Menüpont	Beállítások / Konfigurációk (alternatívák)
Diavetítés beállításai	Keret	Válassza ki a diavetítés keretét [Ki] / [Több] / [Kollázs] / [Lebegés(+naptár)] / [Lebegés] / [Galéria(+naptár)] / [Galéria] / [Mozi] [Több]: Sorban 9 fénykép jelenik meg egyszerre. [Kollázs]: A fényképek véletlenszerű helyen és véletlenszerű méretben jelennek meg. [Lebegés(+naptár)] / [Lebegés]: A fényképek úsztatva jelennek meg. • Beállíthatja, hogy a naptár megjelenjen-e vagy sem. A naptári hónap a bal és jobb oldali kurzorgomb lenyomásával léptethető. [Galéria(+naptár)] / [Galéria]: A keretben levő különböző méretű fényképek megjelennek. • Beállíthatja, hogy a naptár megjelenjen-e vagy sem. A naptári hónap a bal és jobb oldali kurzorgomb lenyomásával léptethető. [Mozi]: A fényképek régi filmként jelennek meg (szépia tónussal).
	Színhatás	Kiválasztja a fényképeknek az Egyszeres nézetben és Diavetítésben megjelenő színhatását [Ki] / [Szépia] / [Szürkeskálaj] • Ez a funkció nem érhető el, amikor az [Keret] beállítása [Lebegés], [Galéria] vagy [Mozi].
	Áttűnési hatás	Kiválaszthatja a fényképek átmenete közötti effektust [Ki] / [Áttűztatás] / [Dia] / [Áttűnés] / [Mozgás] / [Véletlenszerű] [Áttűztatás]: Fokozatosan megy át a következő fényképbe. [Dia]: A következő fénykép balról becsúszik. [Áttűnés]: Az egyes fényképek áttűnnek, amikor megjelenik a következő fénykép. [Mozgás]: Az egyes fényképek növekedő, csökkenő, felfele vagy lefele mozgó hatással jelennek meg. [Véletlenszerű]: Az egyes átmenetek véletlenszerűen kerülnek kiválasztásra. • Ez a funkció akkor érhető el, amikor a [Keret] beállítása [Ki].

Menü	Menüpont	Beállítások / Konfigurációk (alternatívák)
Diavetítés beállításai	Képernyő üzemmód	Kiválasztja, hogy az Egyszeres nézetben és diavetítésben normál vagy nagyított nézet jelenjen-e meg [Normál] / [Zoom] <ul style="list-style-type: none"> • Ez a funkció nem érhető el, amikor a [Keret] beállítása [Kollázs], [Lebegés], [Galéria] vagy [Mozi], vagy amikor az [Áttűnési hatás] beállítása [Mozgás]. • A fénykép méretétől függően (pl. állóképnél) lehetséges, hogy nem lehet teljes képernyőre nagyítani.
	Sorozatos lejátszás	Beállítja, hogy a sorozatképeket gyors diavetítés módban jelenítse-e meg [Ki] / [Be] <ul style="list-style-type: none"> • Ez a funkció nem érhető el, amikor a [Keret] beállítása [Lebegés], [Galéria] vagy [Mozi], vagy amikor az [Áttűnési hatás] beállítása [Mozgás].
	Képváltás ideje	Kiválaszthatja a diavetítés időközzeit [5] / [10] / [15] / [30] / [60] / [90] / [120] (másodperc) <ul style="list-style-type: none"> • Ez a funkció nem érhető el, amikor a [Keret] beállítása [Lebegés], [Galéria] vagy [Mozi], vagy amikor az [Áttűnési hatás] beállítása [Mozgás].
	Újrajátszás be/ki	Diavetítés ismétlése [Ki] / [Be]
	Háttér zene	<p>Kiválasztja a Fénykép üzemmód alatti háttérzenét [Ki] / [1. Típus] / [2. Típus] / [3. Típus] / [4. Típus] / [5. Típus] / [Felhasználó] / [Automatikus]</p> <ul style="list-style-type: none"> • Az [1 - 5. Típus] az erre a TV-re telepített állandó zene. <p>[Felhasználó]: Az Ön által regisztrált zenéket játssza le a készülék.</p> <p>A zene regisztrálása</p> <p>1. Válassza ki a zenefájlt A készülék állapotától függően lépjen be a mappákba, amíg el nem éri a kívánt zenefájlt.</p>  <p>2. Válassza a [Fájl] vagy a [Mappa] lehetőséget</p>  <p>① kiválasztás ② beállítás</p> <p>[Fájl]: A kiválasztott zenefájl regisztrálásra kerül. [Mappa]: A kiválasztott zenefájlt tartalmazó mappában levő összes zene regisztrálva lesz.</p> <p>① kiválasztás ② elérés</p> <ul style="list-style-type: none"> • Ha nem regisztrált zenei anyagot, vagy ha a regisztrált zenét tartalmazó eszközt eltávolította, a készülék nem fog megszólalni. <p>[Automatikus]: Az aktuális eszköz gyökörkönyvtárában tárolt zenei anyagot a készülék véletlenszerűen játssza le.</p> <ul style="list-style-type: none"> • Ha nem áll rendelkezésre zenei anyag, a készülék nem fog megszólalni.

Video és rögzített TV-mód

- Támogatott fájlformátumok ➔ (104., 105. o.)

Video üzemmód

(SD-kártya vagy USB flash memória esetén)

Az SD-kártyán vagy az USB adattárolón levő videók előnézete jelenik meg.

Példa: Előnézet – [Cím nézet]



Az előnézet akkor indul el, amikor a cím / jelenet ki van emelve, ha támogat egy előnézetet.

- Az előnézet kikapcsolása

➔ „Video beállítása” (77. o.)

- A kiválasztott cím lejátszásához

Válassza ki a címet

Lejátszás indítása



(Piros)

- Amennyiben a legutolsó lejátszási menet közben állította le, megjelenik egy megerősítést kérő képernyő, ahol megadhatja, hogy a lejátszást a legutoljára leállított résztől vagy az elejétől szeretné-e kezdeni.

: Hiba megjelenítése

: A fájl nem támogatja az előnézeti képet.

■ Lejátsza a cím kiválasztott jelenetét (SD-video vagy AVCHD)

A kiválasztott jelenet lejátszása a cím végéig tart.

1 Válassza ki a címet



- A címek és jelenetek szerkezete a digitális videokamerától függően eltérő lehet.
- Lejátszás ismétlése ➔ „Video beállítása” (77. o.)

2 Válassza ki a kívánt jelenetet



3 Lejátszás indítása



■ Hogyan használja a lejátszásban

Példa: Lejátszás

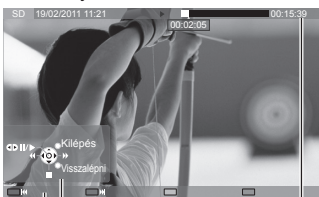

Használati utasítás

Információs sáv

- A használati utasítás és információs sáv megjelenítése / elrejtése



- Az előző címre / jelenetre



- A következő címre / jelenetre



- A képernyő megváltoztatása



- Visszatérés előnézetre



- A lejátszás használata

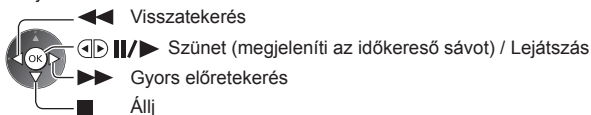

- Az adott időpontra ugrik



Az időkereső sáv megjelenése közben



Nyomja meg: Keresés kb. 10 másodpercig
Nyomja meg és tartsa lenyomva: Gyorskeresés



■ Video beállítás

A Video üzemmód beállításai.

- A menüpontok és a kiválasztható lehetőségek a tartalomtól függően változhatnak.

1 Jelenítse meg a beállító menüt



2 Válassza a [Video beállítás] lehetőséget



3 Válassza ki és állítsa be a kívánt elemet

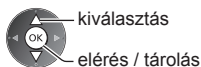

Menü	Menüpont	Beállítások / Konfigurációk (alternatívák)
Video beállítás	Video előnézet	Beállítja a címnek vagy a jelenetnek az előnézeti nézetben való kezdetét [Kij] / [Be] <ul style="list-style-type: none"> • Lehetséges, hogy a kép nem jelenik meg azonnal az előnézetben. Ennek megoldására állítsa [Kij] értékre az előnézetet. • Csak miniatűr nézetben érhető el
	Hangsávok, Kettős mono audio	Választható hangsávok között választ (ha elérhető) <ul style="list-style-type: none"> • A hang megváltoztatása néhány másodpercig tarthat. • Csak lejátszás közben érhető el
	Felirat	Feliratok be/ki (ha elérhető) <ul style="list-style-type: none"> • Csak lejátszás közben érhető el
	Feliratszöveg	Kiválasztja a betűtípust a feliratok megfelelő megjelenítéséhez (ha elérhető) <ul style="list-style-type: none"> • Csak lejátszás közben érhető el
	Nézet módosítása	[Képméretarány1]: Torzítás nélkül jeleníti meg a kinagyított tartalmat. [Képméretarány2]: A tartalmat teljes képernyőn jeleníti meg. [Eredeti]: A tartalmat az eredeti méretben jeleníti meg. <ul style="list-style-type: none"> • A képarányt közvetlenül az ASPECT gombbal is megváltoztathatja. • A tartalomtól függően lehetséges, hogy a képarányt nem lehet módosítani. • Csak lejátszás közben érhető el
	Újrajátszás be/ki	Lejátszás ismétlése a címen vagy a kiválasztott fájlon belül (tartalomtól függően) [Kij] / [Be]
	Cím	Címek egy csoportjából válogathat (ha elérhető)

Rögzített TV mód

(Kizárólag USB HDD esetén)

A rendszer megjeleníti a kiválasztott eszköz tartalomlistáját.

Példa: Tartalomlista



A kiválasztott eszköz fennmaradó kapacitása (Ez az érték pontatlan lehet, a körülményektől függően.)

[Összes]: Az összes rögzített tartalom a listában található.
 [Nem megtekintett]: A még le nem játszott tartalom a listában található.

- A tartalom listát közvetlenül is elérheti a VIERA TOOLS használatával. ➔ (36. o.)

🔒: Még le nem játszott tartalom (Ha lejátszotta a tartalmat, ez az ikon eltűnik.)

🔒: A védett tartalmat nem lehet törölni.

●: Felvétel alatt lévő tartalom (A tartalmat lejátszhatja felvétel közben is.)

📁: Két vagy több tartalom csoportosítva van.

■ Lejátszás a listából

1 Válassza ki a tartalmat



2 Lejátszás indítása



- Amennyiben a legutolsó lejátszást menet közben állította le, megjelenik egy megerősítést kérő képernyő, ahol megadhatja, hogy a lejátszást a legutóljára leállított résztől vagy az elejétől szeretné-e kezdeni.
- Amennyiben tartalom több, különböző szülői felügyeletes programmal rendelkezik, a tartalomra a legmagasabb korlátozás érvényes. Amint feloldja a korlátozást, a tartalom összes programja lejátszható lesz.

■ A felvett tartalom szerkesztése

1 Válassza, és pipálja ki a szerkesztendő tartalmat



(Kék)

2 Jelenítse meg a beállító menüt



3 Válassza ki, és szerkessze a kívánt elemet

Lehetőségek kivál.
Csoport létrehozása
Csoport feloldása
Kizárás a csoportból
Védelmi állapot vált.



① kiválasztás

② szerkesztés

[Csoport létrehozása]:

Két vagy több tartalom csoportosítható. Válassza ki és pipálja ki az összes kívánt tartalmat, majd válassza a [Csoport létrehozása] lehetőséget.

[Csoport feloldása]:

Válassza ki feloldani kívánt létrehozott csoportot, és válassza a [Csoport feloldása] lehetőséget. (Több csoport egyszerre történő feloldásához pipálja ki az összes kívánt csoportot.)

[Kizárás a csoportból]:

Válassza ki a csoportot, és nyomja meg az OK gombot a csoportosított tartalom megjelenítéséhez. Csak egy adott tartalom kizárásához a csoportból, jelölje ki azt, majd válassza a [Kizárás a csoportból] lehetőséget. (Több tartalom egyszerre történő kizárásához pipálja ki az összes kívánt tartalmat.)

[Védelmi állapot vált.]:

Válassza ki a tartalmat, amelyet törlés elleni védelemmel szeretne ellátni, és válassza a [Védelmi állapot vált.] lehetőséget. A védelem megszüntetéséhez ugyanígy járjon el. (Több tartalom státuszának egyszerre történő módosításához pipálja ki az összes kívánt tartalmat.)

■ A kiválasztott tartalom törlése

1 Válassza ki a tartalmat



2 Törölje a tartalmat



(Piros)

3 Megerősítés

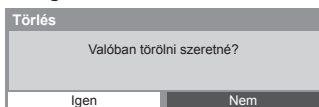

① kiválasztás

② beállítás

- Két vagy több tartalom kiválasztása



(Kék)

■ A lejátszás üzemmód használata

Példa: Lejátszás

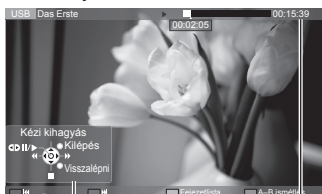

Használati utasítás

Információs sáv

- A használati utasítás és információs sáv megjelenítése / elrejtése



- Visszatérés a listához



- A lejátszás használata



◀ Visszatekerés

[Kézi kihagyás]

- Nyomja meg, ha előre kíván ugrani 30 másodperccel.

- Tartsa lenyomva, ha hátra kíván ugrani 15 másodperccel.

⏸ Szünet (megjeleníti az időkereső sávot) / Lejátszás

▶▶ Gyors előretekérés

■ Állj

- Az adott időpontra ugrik



Az időkereső sáv megjelenése közben



Nyomja meg: Keresés kb. 10 másodpercig

Nyomja meg és tartsa lenyomva: Gyorskeresés



- „A” kezdőpont és „B” végpont közötti ismétlés

„A” és „B” sorrendbe állítása



- A gomb ismételt megnyomása vagy egyéb műveletek után a pontok alaphelyzetbe kerülnek.

- A képarány megváltoztatása



- Felirat megjelenítése (ha elérhető)



- Az aktuális állapot jóváhagyása vagy módosítása (ha elérhető)

➔ „Megjeleníti a jelenlegi állapothoz választható beállításokat” (22. o.)

■ Fejezetlista

Elindíthatja a lejátszást a kiválasztott fejezetlistától.

- A fejezetlista nem jelenik meg a kiválasztott tartalom felvétele közben.

Lejátszás a fejezetlistából



Megjegyzés

- A rögzített műsoroktól függően lehetséges, hogy néhány lejátszási művelet nem működik megfelelően.

■ Az eszköz módosítása

Ugyanabban az üzemmódban közvetlenül átválthat egy másik eszközre, ha kettő vagy több eszköz van csatlakoztatva.

1 Jelenítse meg a beállító menüt

OPTION



2 Válassza a [Meghajtó választás] lehetőséget

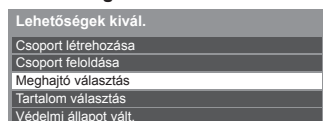

3 Válassza ki az elérni kívánt eszközt



Amennyiben kiválasztja az eszközt a fényképek és videók megtekintéséhez, vagy zene lejátszásához, váltson a megfelelő tartalomra.

- A tartalom módosítása

OPTION

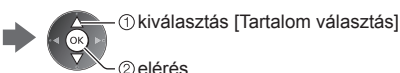

Hangkimenet beállításai

A többszörös hang előnyeit élvezheti, ha a DIGITAL AUDIO OUT vagy a HDMI2 (ARC funkció) aljzathoz erősítőt csatlakoztat.

- Az aktuális hangállapot módosítása és jóváhagyása ➔ (77. o.)

1 Jelenítse meg a menüt és válassza a következőt: [Hang]

MENU



2 Válassza az [SPDIF kiválasztása] lehetőséget, és állítsa be

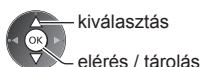

Menü	Menüpont	Beállítások / Konfigurációk (alternatívák)
Hang	SPDIF kiválasztása	SPDIF: Normál audioátviteli fájlformátum Kiválasztja a digitális hangkimeneti jel alapbeállításait a DIGITAL AUDIO OUT és HDMI2 (ARC funkció) aljzatokról [Automatikus] / [PCM]
		[Automatikus] : A Dolby Digital Plus, a Dolby Digital jel és a többszörös HE-AAC Dolby Digital bitfolyamként jelenik meg. A DTS kimenete DTS. Az MPEG mint PCM kimeneti jel jelenik meg. [PCM] : A digitális kimeneti jel csak PCM lehet.

Zene üzemmód

- Támogatott fájlformátumok ➔ (105. o.)

Megjelenik az SD-kártyán vagy az USB flash memórián lévő összes zenei mappa előnézete.
Példa: Előnézet – [Mappa nézet]



- A kiválasztott mappa lejátszásához
Válassza ki a mappát



Lejátszás indítása
(Piros)

■ Lejátszás fájlnézetből

A kiválasztott fájlt lejátszza le a készülék.

1 Válassza ki a mappát



2 Válassza ki a kívánt fájlt



3 Indítsa el a lejátszást



■ A lejátszás üzemmód használata

Példa: Lejátszás

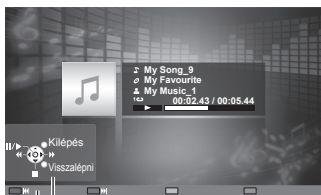

Használati utasítás

- A használati utasítás megjelenítése / elrejtése



- A lejátszás használata



- ◀ Visszatekerés
- ⏸ Pilianatmegállítás / lejátszás
- ▶ Gyors előretekérés
- Állj

- Az előző zeneszámra



- A következő zeneszámra



- Visszatérés előnézetre



Zene beállítás

Beállítások meghatározása Zene módban (csak előnézetben áll rendelkezésre).

1 Jelenítse meg a beállító menüt

OPTION



2 Válassza a [Zene beállítás] lehetőséget

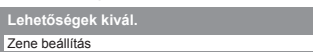

3 Beállítás



- ◀ kiválasztás
- ▶ elérés / tárolás

[Mappa]: Ismételt lejátszás a kiválasztott mappán belül

[Egy]: Egy kiválasztott fájl lejátszását ismétli meg

Hálózati szolgáltatások használata (DLNA / VIERA Connect)

DLNA®

Ez a TV DLNA Certified™ termék.

A DLNA (Digital Living Network Alliance) olyan szabvány, melynek segítségével a DLNA Certified digitális elektronikai termékek egyszerűen alkalmazhatók az otthoni hálózatokon. További tudnivalók a www.dlna.org weboldalon találhatóak.

• Ennek a funkciónak az engedélyezéséhez csatlakoztassa ezt a TV-t az otthoni hálózathoz.

➔ „Hálózati csatlakozások” (83. o.), „Hálózat beállítása” (84. o.)

■ A médiaszerveren tárolt megosztott tartalom lejátszása

Tároljon fényképeket, videókat vagy zenei tartalmat az otthoni hálózatra csatlakoztatott DLNA Certified médiaszerveren (pl. Windows 7 alatt futó számítógép, DIGA-felvevő stb.). Ezt követően megtekintheti ezeket a tartalmakat a TV-n.

• Ezen TV-n található tartalom megtekintése és kezelése ➔ (88. o.)

• Támogatott fájlformátumok esetén ➔ (104., 105. o.)

Számítógép használata médiakiszgálólként

Készítse elő a Windows 7 operációs rendszerű számítógépet, vagy győződjön meg arról, hogy a számítógépre telepítve van a kiszolgáló szoftver.

A „Windows 7” és a „TwonkyMedia server 6 (Windows 7, Windows Vista vagy Windows XP operációs rendszerű számítógépre telepítve)” kiszolgáló szoftvereknek az ezzel a tévével való kompatibilitását 2011. januárjában vizsgálták. Másmilyen kiszolgáló szoftvert nem vizsgáltak ezzel a tévével, ezért a kompatibilitás és a teljesítmény nem biztosítható.

• Windows 7

A Windows 7 otthoni csoportjait be kell állítani. A részleteket a Windows 7 súgójában találhatja.

• TwonkyMedia server

A „TwonkyMedia server” a PacketVideo Corporation terméke.

A „TwonkyMedia server” telepítéséről és beállításairól többet megtudhat a TwonkyMedia weboldalon.

A kiszolgáló szoftverért előfordulhat, hogy fizetni kell.

Megjegyzés

• A kiszolgáló szoftverrel kapcsolatos bővebb információkat az adott szoftver gyártójától kaphat.

• Amikor a számítógépre kiszolgáló szoftvert telepít médiakiszgálónak, a tárolt adatok esetleg más személyek számára is hozzáférhetővé válnak. Ha nem használ routert, akkor körültekintően végezze el a beállításokat és csatlakoztatásokat az irodai, szállodai, de akár az otthoni hálózatok esetén is.

• Ennek a TV-készüléknek a DLNA funkciói nem támogatja az AVCHD és DivX fájlokat, de a Médialejátszóval lejátszhatók (70. o.).

DLNA-kompatibilis DIGA-felvevő használata médiakiszgálólként

Ha egy DLNA-kompatibilis DIGA-felvevőt csatlakoztat az otthoni hálózatra, azt úgy irányíthatja, mint egy médiakiszgálót.

• Kérjük, olvassa el a DIGA-felvevő kézikönyvét, amelyből megtudhatja, hogy a felvevő DLNA-kompatibilis-e.

■ Megosztott tartalom lejátszása ezen a TV-n DMC (Digital Media Controller) hálózati eszközzel

Élvezheti a médiakiszgálón tárolt tartalmakat az otthoni hálózathoz csatlakozó DMC hálózati eszközzel (Windows 7 alatt futó számítógép, okostelefon stb.) kezelve azokat.

• Ennek a funkciónak Windows 7 rendszerrel történő használatához állítsa a TV [DLNA távvezérlés] és [DLNA távoli hangerő] elemeit a [Be] lehetőségre. ➔ (84. o.)

• A tévé kompatibilitását a „Windows 7” operációs rendszerrel vizsgálták 2011 januárjában. A használatlalt kapcsolatosan tekintse meg a Windows 7 súgóját.

• Ennek a funkciónak okostelefonnal történő használatához állítsa a TV [Hálózati távvezérlés] elemét a [Be] lehetőségre. ➔ (84. o.)

Továbbá, az okostelefonra telepítenie kell a VIERA kezeléséhez szükséges alkalmazást. Az alkalmazással kapcsolatos információkért (csak angol nyelvű) lásd:

<http://panasonic.jp/support/global/cs/tv/>

A használatlalt kapcsolatosan tekintse meg az alkalmazás támogatási információját.

■ TV-műsor vagy a TV-n található tartalom megosztása egyéb hálózati eszközzel

Az aktuális digitális TV-műsort vagy a TV-n található tartalmat*1 az otthoni hálózathoz csatlakozó másik DLNA Certified VIERA eszközön*2, okostelefonon stb. is nézheti.

Például az aktuális műsor folytatását az okostelefonon nézheti egy másik helyiségben stb.

- A funkció használatához állítsa be ennek a TV-nek a [DLNA Szerver Beállítások] beállításait. ➔ (84. o.)
- Ezen funkció másik VIERA eszközzel történő használatához a másik VIERA eszköz DLNA-szerver listájában válassza ki ezen TV MAC-címét, majd válassza ki a kívánt tartalmat. Kérjük, olvassa el a másik VIERA eszköz kézikönyvét is.
- Ennek a funkciónak okostelefonon történő használatához az okostelefonra telepítenie kell a VIERA kezeléséhez szükséges alkalmazást. Az alkalmazással kapcsolatos információkért (csak angol nyelvű) lásd: <http://panasonic.jp/support/global/cs/tv/>

A használattal kapcsolatosan tekintse meg az alkalmazás támogatási információját.

*1: Elérhető tartalom:

- Olyan tartalom, amelyet ezen TV médialejátszója és egyéb hálózati eszköz képes lejátszani
- Az ezzel a TV-vel az USB HDD-re felvett TV-műsorok

*2: A 2009. előtti DLNA Certified VIERA nem mindig elérhető. A jövőbeni termékekkel való kompatibilitás nem garantált.

Megjegyzés

- A funkció használatakor a TV-nek bekapcsolva kell lennie.
- Ez a funkció csak 1 db. másik berendezéssel érhető el.
- Az okostelefonnal irányíthatja a TV-t, ami annyiból áll, hogy kikapcsolhatja a képernyőt és elnémíthatja a hangot. Részletekért tekintse meg az alkalmazás támogatási információját.
- Ez a funkció nem érhető el a TV következő üzemmódjaiban:
 - Felvétel közben.
 - A Médialejátszó Video módjában vagy Rögzített TV módjában.
 - VIERA Connect módban.
 - A médiaszerver elérésekor.
 - Amikor az adatszolgáltatás aktív.
 - Amikor kódolt (másolásvédezt) műsorokat tekint meg.
 - Amikor a műsorszolgáltató nem teszi lehetővé a videó és az audio kivételét.

VIERA Connect

A VIERA Connect a Panasonic speciális átjárója az internetszolgáltatásokhoz.

A VIERA Connect lehetővé teszi a Panasonic által támogatott néhány speciális weboldal elérését, segítségével élvezheti az olyan internetes tartalmakat, mint videók, játékok, kommunikációs eszközök stb. a VIERA Connect kezdőképernyőjéről.

- Ennek a funkciónak az engedélyezéséhez csatlakoztassa ezt a TV-t szélessávú hálózathoz.

➔ „Hálózati csatlakozások” (83. o.), „Hálózat beállítása” (84. o.)

- A VIERA Connect működésének részletei ➔ (19. o.)

Megjegyzés

- A VIERA Connect kezdőképernyő előzetes értesítés nélkül változhat.
- A TV nem rendelkezik teljes böngésző funkcióval és előfordulhat, hogy a weboldalnak néhány eleme nem jeleníthető meg.
- Frissítse a szoftvert, ha az arra figyelmeztető üzenet megjelenik a TV képernyőjén. Ha a szoftvert nem frissíti, a VIERA Connect nem lesz használható.
A szoftvert később manuálisan is frissítheti. ➔ [Szoftverfrissítés] a [Hálózat] menüben (87. o.)
- A VIERA Connect funkción keresztül üzemelő szolgáltatásokat az azokat birtokló szolgáltatók üzemeltetik, és a szolgáltatás előzetes értesítés nélkül ideiglenesen vagy véglegesen megszakadhat. Ezért a Panasonic nem garantálja a szolgáltatások tartalmát, illetve azok folyamatosságát.
- Egyes tartalmak bizonyos nézők számára nem fogadhatók el.
- Egyes tartalmak csak bizonyos országokban és bizonyos nyelveken érhetők el.
- A csatlakozási környezettől függően az internetkapcsolat lassú vagy sikertelen lehet.
- Használat közben audiojelek továbbítódnak az AV1, DIGITAL AUDIO OUT és HDMI2 (ARC funkció) kivezetésekről. Videojelek viszont nem továbbítódnak. Az AV1 csak akkor tud leadni audiojeleket, ha az [AV 1-es kimenet] értéke a Beállítási menüben [Monitor] (43. o.). A HDMI2 kimenet ARC funkcióval történő használatához csatlakoztasson egy ARC funkcióval ellátott erősítőt (93. o.), és állítsa be házi mozi hangszórókra (99. o.).
- Letöltheti a VIERA Connect funkcióhoz való hozzáférést. ➔ [Gyermekzár] (59. o.)
- A VIERA Connect nem érhető el Időzített felvétel, Direct TV Recording és Egy gombos felvétel közben.

Hálózati csatlakozások

A DLNA funkciók használatához otthoni hálózati környezet szükséges, és a funkciók használatához nem szükséges szélessávú hálózati környezet.

A VIERA Connect funkciók használatához szélessávú hálózati környezetre van szükség.

- Amennyiben nem rendelkezik szélessávú interneteléréssel, forduljon a forgalmazóhoz segítségért.
- Betárcsázós internetkapcsolat nem használható.
- Szükséges sebesség (valós): Legalább 1,5 Mbps SD képmínőséghez, illetve 6 Mbps HD képmínőséghez. Ha az átviteli sebesség nem elegendő, lehetséges, hogy a tartalmat nem lehet helyesen lejátszani.

1. példa

(DLNA és VIERA Connect esetén)

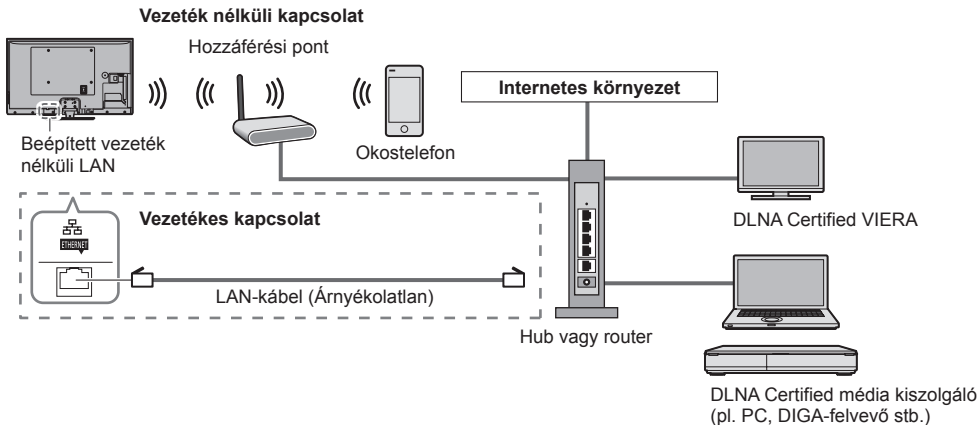

- Ügyeljen arra, hogy egyenes LAN-kábelt használjon ehhez a csatlakozáshoz.
- Állítsa be és csatlakoztassa az összes olyan eszközt, melyek szükségesek a hálózati környezethez. A TV-n nem végezhet az eszközre vonatkozó beállításokat. Olvassa el a készülék kézikönyvét.
- Ha a modeme nem rendelkezik szélessávú router funkciókkal, használjon szélessávú routert.
- Ha a modeme rendelkezik szélessávú router funkciókkal, azonban szabad portokkal nem, használjon hubot.
- Ügyeljen arra, hogy a szélessávú útválasztók és hubok kompatibilisek legyenek a 10BASE-T / 100BASE-TX kártyákkal.
- Ha olyan eszközt használ, amely csak a 100BASE-TX kártyával kompatibilis, akkor 5-ös kategóriájú LAN-kábelek szükségesek.

2. példa

(VIERA Connect esetén)

A VIERA Connect funkciók használatához a TV és a távközlési eszköz közvetlenül köthető össze.

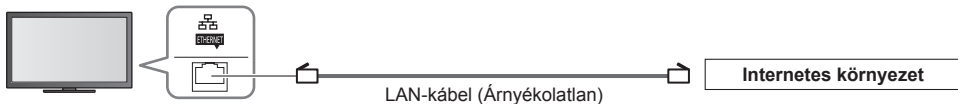

Megjegyzés

- Ha a hálózati eszközzel kapcsolatban további segítségre van szüksége, forduljon az internetszolgáltatóhoz (ISP) vagy a távközlési társasághoz.
- Ellenőrizze az internetszolgáltatójával (ISP) vagy a távközlési társasággal kötött szerződésének feltételeit. A szerződés feltételeitől függően további díjakat számíthatnak fel, vagy elképzelhető, hogy nem engedélyezett több internetkapcsolat.
- Kapsolja ki, majd vissza a TV-t, amikor a hálózati csatlakozást cseréli vagy újracsatlakoztatja.

Hálózat beállítása

- Ügyeljen arra, hogy a Hálózatbeállítás megkezdése előtt a csatlakozások ki legyenek építve.
➔ „Hálózati csatlakozások” (83. o.)

Jelenítse meg a menüt és válassza a következőt: [Hálózat]

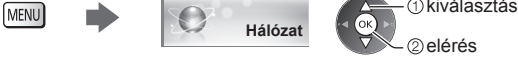

Hálózati Link beállítások

Olyan kapcsolati beállítást adhat meg, amellyel a hálózati eszközökkel (pl. Windows 7 alatt futó számítógép, okostelefon, DLNA Certified VIERA stb.) irányíthatja és érheti el a TV-t a hálózaton keresztül.

1 Válassza a [Hálózati kapcs. beáll.] lehetőséget

Csatlakozás tesztelése	
Hálózati csatlakozás	Vezetékes
Vez. nélk. hál. beáll.	
IP/DNS beállítások	
Hálózati kapcs. beáll.	Megjelenítés
Szoftverfrissítés	
Új szoftverüzenet	Be
Hálózat állapota	



2 Válassza ki és állítsa be a kívánt elemet

Hálózati kapcs. beáll.	
VIERA név	VIERA
DLNA távvezérlés	Be
DLNA távoli hangerő	Be
Hálózati távvezérlés	Be
DLNA Szerver Beállítások	Megjelenítés

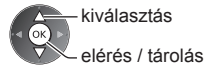

Menü	Menüpont	Beállítások / Konfigurációk (alternatívák)
Hálózati kapcs. beáll.	VIERA név	A TV-hez kedvenc nevet ad hozzá • A TV ezzel a megadott névvel fog megjelenni a hálózat többi készülékének képernyőjén.
	DLNA távvezérlés	Lehetővé teszi a TV irányítását a Windows 7 használatával hálózaton keresztül [Ki] / [Be]
	DLNA távoli hangerő	Lehetővé teszi a TV hangerejének irányítását a Windows 7 használatával hálózaton keresztül [Ki] / [Be]
	Hálózati távvezérlés*	Lehetővé teszi a TV irányítását hálózati eszközön (okostelefon stb.) keresztül [Ki] / [Be]
DLNA Szerver Beállítások*	DLNA Szerver	Lehetővé teszi a TV-műsor vagy ezen TV tartalmának a megosztását a hálózati eszközzel (DLNA Certified VIERA, okostelefon stb.) [Ki] / [Be]
	Regisztráció típusa	Kiválaszthatja, hogy korlátozza-e az otthoni hálózaton található egyes eszközök hozzáférését ehhez a TV-hez [Automatikus] / [Kézi] *Automatikus: Az otthoni hálózaton elérhető összes eszköz elérhető. (legfeljebb 16 eszköz) [Kézi]: Megadja a [Távoli Eszköz Lista] helyen található egyes eszközökre érvényes korlátozásokat.
	Távoli Eszköz Lista	Felsorolja a TV számára az otthoni hálózaton elérhető eszközöket

*A területtől függően előfordulhat, hogy ez a funkció nem lesz elérhető. Részletekért forduljon a helyi Panasonic forgalmazóhoz.

Vezetékes kapcsolat beállításai

Ez a beállítás a LAN-kábelen létesített kapcsolat hálózati beállítására szolgál.

1 Válassza a [Hálózati csatlakozás] lehetőséget, és állítsa a [Vezetékes] lehetőségre

Csatlakozás tesztelése	
Hálózati csatlakozás	Vezetékes
Vez. nélk. hál. beáll.	
IP/DNS beállítások	
Hálózati kapcs. beáll.	
Szoftverfrissítés	
Új szoftverüzenet	Be
Hálózat állapota	

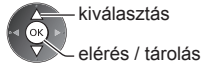

2 Válassza az [IP/DNS beállítások] lehetőséget, és állítsa be a kívánt elemet

⋮	
IP/DNS beállítások	Megjelenítés
⋮	



■ [IP-cím kérés] / [DNS-cím kérés]

Beállítja a következőket: [IP-cím], [Alhálózati maszk], [Alapértelmezett átjáró] és [DNS-cím kérés].

Válassza az [IP-cím kérés] / [DNS-cím kérés] lehetőséget, és állítsa a következőre: [Automatikus] (ajánlott).

IP/DNS beállítások	
IP-cím kérés	Automatikus
IP-cím	
Alhálózati maszk	
Alapértelmezett átjáró	
DNS-cím kérés	Automatikus
DNS-cím kérés	
Proxy beállítások	

• Az elérhető beállítások automatikusan megjelennek.

Kézi beállítások ([IP-cím], [Alhálózati maszk], [Alapértelmezett átjáró], [DNS-cím kérés])	
kiválasztás	1 2 3
elérés / tárolás	4 5 6
	7 8 9
	0

3 Válassza a [Proxy beállítások] lehetőséget, és állítsa be a kívánt elemet

IP/DNS beállítások	
IP-cím kérés	Automatikus
IP-cím	
Alhálózati maszk	
Alapértelmezett átjáró	
DNS-cím kérés	Automatikus
DNS-cím kérés	
Proxy beállítások	Megjelenítés



• A beállítások után visszatérés az előző menühöz.



■ [Proxy kiszolgáló]

Beállítja a Proxy-címet.

• Ez a továbbítókiszolgálónak a címe, amely a célkiszolgálóhoz csatlakozik a böngésző helyett, és adatokat küld a böngészőnek. Beállítás szükséges, ha a szolgáltató azt előírja.

1. Válassza a [Proxy kiszolgáló] lehetőséget

Proxy beállítások	
Proxy kiszolgáló	
Proxy port	0



Proxy kiszolgáló	
Gazda készülék	



• A karaktereket a számbillentyűk segítségével írhatja be.

3. Tárol



■ [Proxy port]

Beállítja a Proxy port számát.

• Ezt a számot a szolgáltató szintén előírja a proxy cím segítségével.

1. Válassza a [Proxy port] lehetőséget

Proxy beállítások	
Proxy kiszolgáló	
Proxy port	0



2. Mozgassa a kurzort, és adja meg a számot.



4 Válassza a [Csatlakozás tesztelése] lehetőséget, és lépjen a tesztelésre

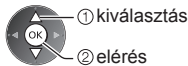

- A rendszer automatikusan leteszteli a TV hálózati csatlakozásait. (A teszt némi időt vesz igénybe.)

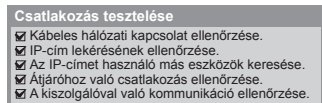

- : **sikeres**
A teszt sikeres, és a TV kapcsolódott a hálózatra.

- : **sikertelen**
Ellenőrizze a beállításokat és csatlakozásokat. Majd próbálja újra.

Vezeték nélküli kapcsolat beállításai

Ez a beállítás a vezeték nélküli hálózati kapcsolatra vonatkozik.

- Hagyja jóvá a titkosítási kulcs beállításait és a hozzáférési pont pozícióját a beállítás elkezdése előtt. A további részleteket a hozzáférési pont kézikönyvében találja.

1 Válassza a [Hálózati csatlakozás] lehetőséget, és állítsa a következőre: [Vezeték nélküli]

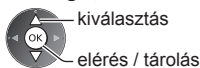
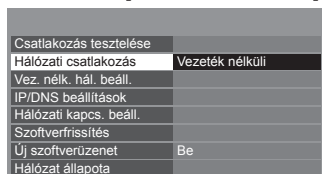

2 Válassza a [Vez. nélk. hál. beáll.] lehetőséget

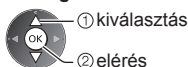
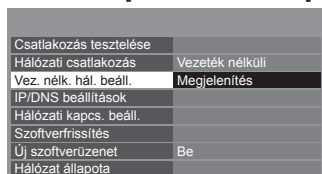

- Ha a hozzáférési pont már megadott, a [Jelenlegi beállítások] képernyő jelenik meg. A beállítások módosításához válassza ezen a képernyőn a [Nem] választ, és lépjen a következő lépésre.

3 Válassza ki a kívánt hozzáférési pontot

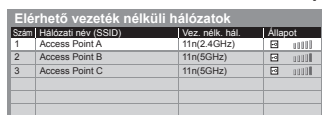

- : Titkosított hozzáférési pont

- A hozzáférési pont újbóli kereséséhez



- A kijelölt hozzáférési pont információihoz



- Részletekért: [WPS (Push gomb)] (18. o.)



- Részletekért: [WPS (PIN)] (87. o.)



- A kézi beállításhoz (87. o.)



4 Belépés a titkosítási kulcs megadása üzemmódba

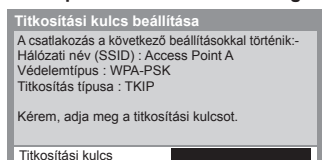

- Ha a kijelölt hozzáférési pont nincs titkosítva, megjelenik a jóváhagyási képernyő. Ajánlatos a titkosított hozzáférési pontot kiválasztani.

5 Adja meg a hozzáférési pont titkosítási kulcsát

Vez. nélk. hál. beáll.																			
Titkosítási kulcs																			
A	B	C	D	E	F	G	H	I	J	K	L	M	N	O	P	Q	R	S	T
U	V	W	X	Y	Z	0	1	2	3	4	5	6	7	8	9		#		
a	b	c	d	e	f	g	h	i	j	k	l	m	n	o	p	q	r	s	t
u	v	w	x	y	z	()	+	-	*	@	/	%	&	!					
:	=	\$		~	<	>	[]	^	\									

Karakterek beállítása



- A karaktereket a számbillentyűk segítségével írhatja be.
- A beállítások után visszatérés az előző menühöz.



6 Válassza a [Csatlakozás tesztelése] lehetőséget, és lépjen a tesztelésre

Csatlakozás tesztelése	Megjelenítés
:	



- A rendszer automatikusan leteszteli a TV hálózati csatlakozásait. (A teszt némi időt vesz igénybe.)

Csatlakozás tesztelése	
<input checked="" type="checkbox"/>	Ellenőrizze a vez. nélk. hálózati kapcsolatot.
<input checked="" type="checkbox"/>	IP-cím lekérésének ellenőrzése.
<input checked="" type="checkbox"/>	Az IP-címet használó más eszközök keresése.
<input checked="" type="checkbox"/>	Átjáróhoz való csatlakozás ellenőrzése.
<input checked="" type="checkbox"/>	A kiszolgálóval való kommunikáció ellenőrzése.

sikeres

A teszt sikeres, és a TV kapcsolódott a hálózatra.

sikertelen

Ellenőrizze a beállításokat és csatlakozásokat. Majd próbálja újra. Ha továbbra is problémába ütközik, vegye fel a kapcsolatot az internetszolgáltatójával.

■ [WPS (PIN)]

Írja be a hozzáférési pont PIN kódját, majd válassza ki a [Csatlakozás] gombot

WPS (PIN)	
Kérjük, a következő PIN-kódokat regisztrálja a vezeték nélküli elérési ponton.	
PIN kód : 12345678	
A belépést és a vezeték nélküli hozzáférési pont beállításainak elmentését követően válassza a 'Csatlakozás' lehetőséget.	
Csatlakozás	



■ [Kézi]

Manuálisan állítható be az SSID, a védelem típusa, a titkosítás típusa és a titkosítási kulcs.

Kövesse a képernyőn megjelenő utasításokat, és állítsa be kézzel.

- Amikor 11n (5 GHz) frekvenciát használ a vezeték nélküli rendszerben a beépített vezeték nélküli LAN és a hozzáférési pont között, válassza az [AES] lehetőséget a titkosítás típusának.

Hálózati név (SSID) beállítás	
Kérjük, adja meg a hálózati nevet (SSID).	
Hálózati név (SSID)	XXXXXXXX



Védelemtípus beállításai	
A csatlakozás a következő beállításokkal történik- Hálózati név (SSID) : XXXXXXXX	
Kérjük, válassza ki a védelemtípust.	
<input type="radio"/> WPA2-PSK <input type="radio"/> WPA-PSK <input type="radio"/> Megosztott kulcs <input type="radio"/> Nyitott	

A TV szoftverének frissítése

Kapcsolódik a megadott weboldalhoz, hogy frissítse a TV szoftverét, és keresést végez, hogy van-e elérhető szoftverfrissítés.

Válassza a [Szoftverfrissítés] lehetőséget

Csatlakozás tesztelése	
Hálózati csatlakozás	Vezetékes
Vez. nélk. hál. beáll.	
IP/DNS beállítások	
Hálózati kapcs. beáll.	
Szoftverfrissítés	Megjelenítés
Új szoftveruzenet	Be
Hálózat állapota	



- Kövesse a képernyőn megjelenő utasításokat!

DLNA® funkciók használata

- Ügyeljen arra, hogy a média kiszolgáló, a hálózati csatlakozások és a hálózati beállítások előkészítése el legyen végezve. ➔ (81. - 87. o.)

1 Jelenítse meg a [VIERA TOOLS] eszközt, és válassza a [Média kiszolgáló] lehetőséget



2 Válassza ki a média kiszolgálók közül azt, amelyet el szeretne érni.

Példa: Média kiszolgálók listája

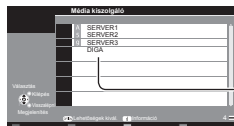

Elérhető média kiszolgálók

Lista elemeinek teljes száma

- A másik TV elérésével kapcsolatos műveletekért válassza ki ebből a listából a másik TV nevét vagy MAC-címét.
- A kijelölt média kiszolgáló információinak megjelenítése



3 Válassza ki a kívánt fájlt.

Példa: Fájlok listája



- A média kiszolgáló lehetőségeitől függően szükséges lehet a fájl kiválasztása előtt a tárolómappa kiválasztása.
- A kiemelt fájlhoz tartozó információ megjelenítése



Megjegyzés

- A le nem játszható fájlok is megjelennek a listán, azonban nem választhatók ki.
- Lejátszás közben a következő gombokat használhatja. Erősítse meg, hogy a távirányító kódja „73” (30. o.).



Fényképájl számára

[Egyedi nézet] – Egyszerre egy fénykép jelenik meg.

Példa:



Használati utasítás

- A használati utasítás megjelenítése / elrejtése



- Az Egyszeres nézet használata

Visszalépés az előző fényképre

Diavetítés

Előrelépés az előző fényképre

Állj (visszatérés a listához)



- Visszatérés a listához

BACK/
RETURN



- Forgatás 90°-kal

(Kék)



[Diavetítés indítás] - A diavetítés befejeződik, ha minden fénykép meg lett jelenítve a listáról.

1 Az első megtekintéshez válassza ki a fényképfájlt a listából



• A használati utasítás megjelenítése / elrejtése



(Piros)



• A leállításához (visszatérés Egyszeres nézetre)



• Visszatérés a listához

Videofájlhoz

Lejátszás – A lejátszás elindul.

Amennyiben a legutolsó lejátszást menet közben állította le, megjelenik egy megerősítést kérő képernyő, ahol megadhatja, hogy a lejátszást a legutoljára leállított résztől vagy az elejétől szeretné-e kezdeni.

Példa: Lejátszás



Használati utasítás

Információs sáv

• A használati utasítás és információs sáv megjelenítése / elrejtése



• Visszalépés az előző tartalomra



• A következő tartalomra



• Visszatérés a listához



• A lejátszás használata

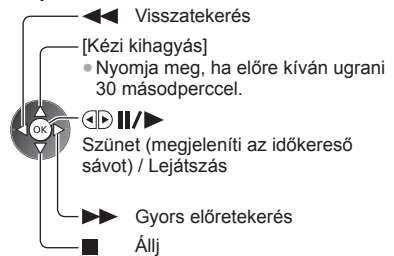

• A képernyő megváltoztatása



Zenefájlhoz

Lejátszás – A lejátszás elindul.

Példa: Lejátszás

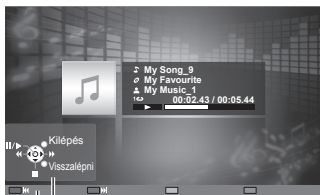

Használati utasítás

• A használati utasítás megjelenítése / elrejtése



• A lejátszás használata



Visszatekerés
 Pillanatmegállítás / lejátszás
 Gyors előretekérés
 Állj

• Az előző zeneszámmra



• A következő zeneszámmra



• Visszatérés a listához



DIGA-felvevő számára

A DIGA-felvevő vezérlése

A DIGA-felvevő képernyője fog megjelenni. A DIGA-felvevő funkciói a használati útmutatóban leírtaknak megfelelően vezérelhetők a TV készülék távvezérlőjével.

Példa:

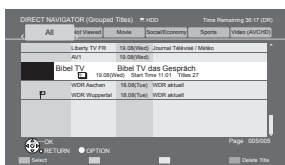

- A működtetés előtt regisztrálja ezt a TV-t a DIGA-felvevőn.
- A részletekért olvassa el a DIGA-felvevő kézikönyvét.

Opció menü az egyes tartalmakhoz

Állítsa be a Fénykép, Video és Zene fájlműveleteket ezen a TV-n.

1 Jelenítse meg a beállító menüt

OPTION



2 Válassza: [Diavetítés beállításai], [Video beállításai] vagy [Zene beállítás] lehetőség

Lehetőségek kivál.
Diavetítés beállításai
Video beállításai
Zene beállítás



3 Válassza ki és állítsa be a kívánt elemet

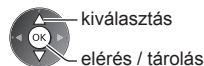

Menü	Menüpont	Beállítások / Konfigurációk (alternatívák)
Diavetítés beállításai	Áttűnési hatás	Kiválaszthatja a fényképek átmenete közötti effektust [Ki] / [Átúsztatás] / [Dia] / [Áttűnés] / [Mozgás] / [Véletlenszerű] [Átúsztatás]: Fokozatosan megy át a következő fényképbe. [Dia]: A következő fénykép balról becsúszik. [Áttűnés]: Az egyes fényképek áttűnnek, amikor megjelenik a következő fénykép. [Mozgás]: Az egyes fényképek növekedő, csökkenő, felfele vagy lefele mozgó hatással jelennek meg. [Véletlenszerű]: Az egyes átmenetek véletlenszerűen kerülnek kiválasztásra.
	Képváltás ideje	Kiválaszthatja a diavetítés időközzeit [5] / [10] / [15] / [30] / [60] / [90] / [120] (másodperc) • Ez a funkció nem érhető el, ha a [Áttűnési hatás] beállítása [Mozgás].
	Újrajtás be/ki	Diavetítés ismétlése [Ki] / [Be]
	Háttér zene	Kiválasztja a Fénykép üzemmód alatti háttérzenét [Ki] / [1. Típus] / [2. Típus] / [3. Típus] / [4. Típus] / [5. Típus]
Video beállítás	Video előnézet	Beállítja a címnek vagy a jelenetnek az előnézeti képen való kezdetét [Ki] / [Be] • A kép lehet hogy nem jelenik meg azonnal az előnézeti képernyőn. Ennek megoldására állítsa [Ki] értékre az előnézetet.
	Hangsávok, Kettős hangsáv, Kettős mono audio	Választható hangsávok között választ (ha elérhető) • A hang megváltoztatása néhány másodpercig tarthat. • Csak lejátszás közben érhető el
	Felirat	Feliratok be/ki (ha elérhető) • Csak lejátszás közben érhető el
	Feliratszöveg	Kiválasztja a betűtípust a feliratok megfelelő megjelenítéséhez (ha elérhető) • Csak lejátszás közben érhető el
	Felirat nyelve	Kiválasztható a felirat nyelve (ha elérhető) • Csak lejátszás közben érhető el
	Nézet módosítása	[Képméretarány1]: Torzítás nélkül jeleníti meg a kinagyított tartalmat. [Képméretarány2]: A tartalmat teljes képernyőn jeleníti meg. [Eredeti]: A tartalmat az eredeti méretben jeleníti meg. • A képarányt közvetlenül az ASPECT gombbal is megváltoztathatja. • A tartalomtól függően lehetséges, hogy a képarányt nem lehet módosítani. • Csak lejátszás közben érhető el
Újrajtás be/ki	Újbóli lejátszás a kiválasztott fájlon belül [Ki] / [Be]	
Zene beállítás	Újrajtás be/ki	Lejátszás ismétlése [Ki] / [Mappa] / [Egy] [Mappa]: Ismételt lejátszás a kiválasztott mappán belül. [Egy]: Egy kiválasztott fájl lejátszását ismétli meg.

Audiokimeneti beállítások (a videotartalomhoz)

A többcsatornás hang előnyeit élvezheti, ha a DIGITAL AUDIO OUT vagy a HDMI2 (ARC funkció) aljzathoz erősítőt csatlakoztat.

- Az aktuális hangállapot módosítása és jóváhagyása ➔ (77. o.)

1 Jelenítse meg a menüt és válassza a következőt:
[Hang]

MENU



2 Válassza az [SPDIF kiválasztása] lehetőséget, és állítsa be

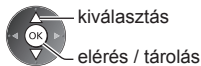

Menü	Menüpont	Beállítások / Konfigurációk (alternatívák)
Hang	SPDIF kiválasztása	<p>SPDIF: Normál audioátviteli fájlformátum Kiválasztja a digitális hangkimeneti jel alapbeállításait a DIGITAL AUDIO OUT és HDMI2 (ARC funkció) aljzatokról [Automatikus] / [PCM]</p> <p>[Automatikus]: A Dolby Digital Plus, a Dolby Digital jel és a többcsatornás HE-AAC Dolby Digital bitfolyamként jelenik meg. A DTS kimenete DTS. Az MPEG mint PCM kimeneti jel jelenik meg.</p> <p>[PCM]: A digitális kimeneti jel csak PCM lehet.</p>

Link funkciók (Q-Link / VIERA Link)

A Q-Link rendszeren keresztül csatlakozik a TV-hez a DVD-felvevő / videomagnó, és könnyű felvételt, lejátszást stb. tesz lehetővé ➔ (94. o.)

A VIERA Link (HDAVI Control™) a TV-t és az eszközt a VIERA Link funkció segítségével csatlakoztatja, és könnyű kezelhetőséget, a műsorok kényelmes felvételét és lejátszását, energiatakarékoságot, házimozi-rendszer kialakítását és még több lehetőséget biztosít, bonyolult beállítások nélkül. ➔ (95. - 99. o.)

A Q-Link és a VIERA Link funkció együtt is használható.

- A TV támogatja a „HDAVI Control 5” funkciót. Az elérhető funkciók azonban a csatlakoztatott eszköz HDAVI Control verziójától függenek. A verzióról az eszköz használati utasításában talál információt.
- A VIERA Link funkciók akár más gyártók HDMI CEC-rendszert támogató eszközeivel is működhetnek.

A Q-Link és a VIERA Link funkciók összefoglalása

Q-Link (SCART csatlakoztatás)

Funkciók	A csatlakoztatott eszköz	DVD-felvevő / videomagnó Q-Link funkcióval
Letöltés előbeállítása		<input type="radio"/>
Könnyű lejátszás		<input type="radio"/>
Vezérelt bekapcsolás		<input type="radio"/>
Vezérelt kikapcsolás		<input type="radio"/>
Direct TV Recording		<input type="radio"/>

Csatlakozás

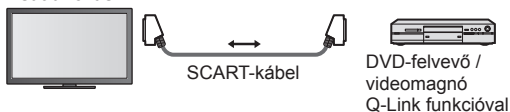

- Használjon teljesen huzalozott SCART-kábelt.
- Csatlakoztassa a Q-Link rendszert támogató DVD-felvevőt / videomagnót a készülék AV1-aljzatára SCART-kábellel.

VIERA Link (HDMI-csatlakozás)

Funkciók	A csatlakoztatott eszköz	VIERA Link funkcióval rendelkező DIGA-felvevő	VIERA Link funkcióval rendelkező DVD-lejátszó / Blu-ray Disc lejátszó	VIERA Link funkcióval rendelkező HD Videokamera / LUMIX fényképezőgép
Letöltés előbeállítása		<input type="radio"/> *2 *5	–	–
Könnyű lejátszás		<input type="radio"/>	<input type="radio"/>	<input type="radio"/>
Vezérelt bekapcsolás		<input type="radio"/>	<input type="radio"/>	<input type="radio"/>
Vezérelt kikapcsolás		<input type="radio"/>	<input type="radio"/>	<input type="radio"/>
Szükségtelen áramfogyasztás csökkentése készenléti üzemmódban		<input type="radio"/> *3	<input type="radio"/> *3	–
Nem használt berendezések automatikus készenlétre kapcsolása		<input type="radio"/> *3	<input type="radio"/> *3	–
Pause Live TV pillanatmegállítás		<input type="radio"/> *2 *4	–	–
Direct TV Recording		<input type="radio"/> *2	–	–
A csatlakoztatott eszköz menüjét kezelheti VIERA távirányítóval		<input type="radio"/> *1	<input type="radio"/> *1	<input type="radio"/> *1
Hangszóró vezérlése		–	–	–

Csatlakozás

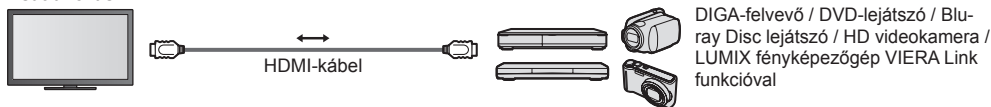

- Használjon teljesen huzalozott HDMI-kompatibilis kábelt.
- Csatlakoztassa a VIERA Link rendszert támogató berendezést a TV HDMI1, HDMI2, HDMI3 vagy HDMI4 aljzatához HDMI-kábellel.
- A Panasonic HD videokamera vagy LUMIX fényképezőgép csatlakoztatására való HDMI-kábellel kapcsolatban olvassa el az adott készülék kezelési utasítását.

VIERA Link (HDMI- és audiokimeneti csatlakozók)

A csatlakoztatott eszköz	Házimozsi lejátszó VIERA Link funkcióival	VIERA-Link funkcióval rendelkező Blu-ray lemezes házimozsi	Erősítő VIERA Link funkcióival
Funkciók			
Letöltés előbeállítás	–	–	–
Könnyű lejátszás	○*6	○*6	–
Vezérelt bekapcsolás	○	○	–
Vezérelt kikapcsolás	○	○	○
Szükségtelen áramfogyasztás csökkentése készenléti üzemmódban	–	○*3	–
Nem használt berendezések automatikus készenlétre kapcsolása	○*3 *7	○*3 *7	○*3
Pause Live TV pillanatmegállítás	–	–	–
Direct TV Recording	–	–	–
A csatlakoztatott eszköz menüjét kezelheti VIERA távirányítóval	○*1	○*1	–
Hangszóró vezérlése	○	○	○

Csatlakozás

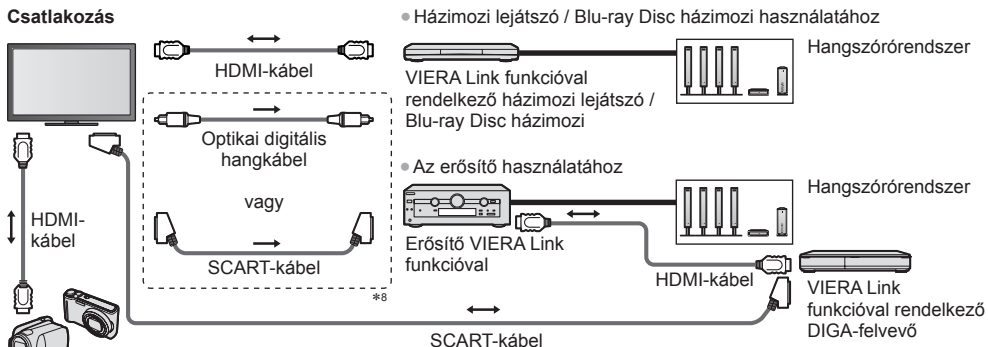

VIERA Link funkcióval rendelkező HD Videokamera / LUMIX fényképezőgép

- Használjon teljesen huzalozott HDMI-kompatibilis kábelt.
- Csatlakoztassa a VIERA Link rendszert támogató berendezést a TV HDMI2, HDMI3 vagy HDMI4 aljzatához HDMI-kábellel.
- Használjon teljesen huzalozott SCART-kábelt.
- Ha SCART-kábelt használ az audio kimenetnek, akkor csatlakoztassa a VIERA Link csatlakozást támogató eszközt a TV AV1 kivezetéséhez, majd állítsa be az [AV 1-es kimenet] [Monitor] értékre a Beállítás menüben (43. o.).
- Használjon optikai digitális hangkábel vagy SCART-kábelt a TV hangjának kivezetéséhez.

*1: „HDAVI Control 2 (vagy újabb)” vezérlőfunkcióval rendelkező készülék esetén.

*2: „HDAVI Control 3 (vagy újabb)” vezérlőfunkcióval rendelkező készülék esetén.

*3: „HDAVI Control 4 (vagy újabb)” vezérlőfunkcióval rendelkező készülék esetén.

*4: Merevlemezrel rendelkező DIGA-felvevő esetén érhető el.

*5: Ez a funkció a HDAVI Control verziójától függetlenül elérhető, ha a felvevő támogatja a Q-Linket és SCART-kábellel csatlakoztatta.

*6: Lemez lejátszásakor.

*7: Kivéve lemezen található műsor nézésekor.

*8: Ha a csatlakoztatott eszköz rendelkezik „HDAVI Control 5” funkcióval, akkor nem kell használnia ezt az audiokábelt (Optikai digitális audiokábel vagy SCART-kábel). Ebben az esetben csatlakoztassa az eszközt a TV HDMI2 kivezetéséhez egy HDMI-kábel segítségével.

Kompatibilis eszköz VIERA Link vezérlése ► [VIERA Link vezérlés] (97. o.)

- A lenti táblázatban láthatja azoknak a kompatibilis eszközöknek a maximális számát, amelyeket a VIERA Link vezérlésen keresztül lehet irányítani. Ez tartalmazza a TV-hez már csatlakoztatott készülékeket. Például az erősítőhöz csatlakoztatott DIGA-felvevőt, ami már csatlakoztatva van a TV-hez egy HDMI-kábelen keresztül.

Készülék típusa	Maximális szám
Rögzítő (DIGA-felvevő stb.)	3
Lejátszó (DVD-lejátszó, Blu-ray lemez lejátszó, HD videokamera, LUMIX fényképezőgép, Digitális fényképezőgép, Házimozsi lejátszó, Blu-ray Disc házimozsi stb.)	3
Audiorendszer (Házimozsi lejátszó, Blu-ray Disc házimozsi, Erősítő stb.)	1
Hangoló (Set-top-box stb.)	4

Q-Link

Előkészületek

- Csatlakoztassa a DVD-felvetőt / videomagnót az alábbiakkal:
„Q-Link”, „NEXTVIEWLINK”, „DATA LOGIC (a Metz Corporation védjegye)”, „Easy Link (a Philips Corporation védjegye)”, „Megalogic (a Grundig Corporation védjegye)”, „SMARTLINK (a Sony Corporation védjegye)”
- Q-Link kapcsolat ➔ (92. o.)
- Használjon teljesen huzalozott SCART-kábelt.
- Állítsa be a DVD-felvetőt / videomagnót. Olvassa el a felvevőkészülék kézikönyvét.
- Q-Link csatlakozó beállítása a Beállítás menüben ➔ [AV 1-es kimenet] (43. o.)
- Előre beállított paraméterek letöltése – csatorna-, nyelv-, ország- / régióbeállítások
➔ „Letöltés előre beállítása” (lásd lent)

Elérhető funkciók

Letöltés előre beállítása

- A csatorna-, nyelv-, országbeállítások letölthetők a felvevőbe.
- A DVB-S és a DVB-C csatornabeállítások nem tölthetők le.
 - Beállítások letöltése
➔ [Letöltés] (43. o.), [Automatikus beállítás] (15., 16., 48. o.)

Direct TV Recording – azt veszi fel, amit éppen lát

Az aktuális műsor azonnali felvétele DVD-felvevőre / VCR-re. (Amikor az USB HDD DVB üzemmódban csatlakozik a felvétélkészítéshez, az [Egy gombnyomásos felvétel] elindul.)

- Erősítse meg, hogy a távirányító kódja „73” (30. o.).

REC Elérhető lehetőségek:



Képforrás	Mód	Felvétel forrása
Analog	TV	A TV képernyője ki
	AV	Felvevőkészülék hangolója
DVB (az USB HDD nem csatlakozik a felvétélkészítéshez.)	TV	A TV képernyője ki
AV (megtekintés a felvevőkészülék hangolójáról)	AV	Felvevőkészülék hangolója
AV (megtekintés a felvevőkészülék külső bemenetéről)	AV	Felvevő külső bemenete
AV (megtekintés a TV külső bemenetéről)	AV	A TV képernyője ki

- Direct TV Recording esetén a készenléti állapotban lévő felvevőkészülék automatikusan bekapcsol.
- A csatornaváltás, illetve a TV kikapcsolása akkor lehetséges, ha a felvevőkészülék a saját hangolójáról veszi a jelet.
- Ha a felvevő a TV hangolóját használja, csatornaváltás nem lehetséges.

■ A felvétel megállítása

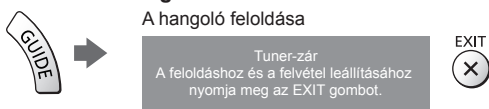

Vezérelt bekapcsolás és könnyű lejátszás

A funkció használatához állítsa a Vezérelt bekapcsolás funkciót [Be] értékre a Beállítás menüben

➔ [Vezérelt bekapcsolás] (43. o.)

Ha a DVD-felvető / videomagnó megkezdi a lejátszást vagy az eszköz navigációs / funkciómenüje aktív, a TV bekapcsol, és a bemeneti mód automatikusan beállítódik, hogy megtekinthesse a tartalmat. (Csak akkor, ha a TV készenléti üzemmódban van.)

Vezérelt kikapcsolás

A funkció használatához állítsa a Vezérelt kikapcsolás funkciót [Be] értékre a Beállítás menüben

➔ [Vezérelt kikapcsolás] (43. o.)

A TV készenléti üzemmódbba kapcsolásakor a felvevőkészülék is automatikusan készenléti üzemmódbba kapcsol.

(Amennyiben a videokazetta vagy a lemez nem aktív.)

- Ez a funkció még akkor is működik, ha a TV automatikusan készenléti üzemmódbba lép az automatikus készenléti funkcióval.

Megjegyzés

- Bizonyos felvevők nem használhatók. Olvassa el a felvevőkészülék kézikönyvét.

*Élvezze a HDMI nyújtotta további együttműködési lehetőségeket „HDAVI Control” funkcióval rendelkező Panasonic készülékekkel.

A TV támogatja a „HDAVI Control 5” funkciót.

Az adott eszközhöz (DIGA-felvevő, HD videokamera, lejátszó házimozsi, erősítő stb.) HDMI- és SCART-kábelekkel történő csatlakoztatás lehetővé teszi az automatikus megjelenítést (92., 93. o.).

Ezek a funkciók csak a „HDAVI Control” és a „VIERA Link” lehetőséggel rendelkező modellekre érvényesek.

- Bizonyos funkciók nem elérhetők az eszköz HDAVI Control verziójától függően. Ellenőrizze a csatlakoztatott eszköz HDAVI Control verzióját.
- A HDMI CEC (fogyasztói elektronikus vezérlés) ipari szabvány által nyújtott vezérlőfunkciók alapján a VIERA Link „HDAVI Control” egy olyan egyedülálló funkció, amit a Panasonic fejlesztett ki és biztosít a termékeihez. Ezért más gyártók HDMI CEC protokollt használó készülékeivel az együttműködése nem garantálható.
- Más gyártók termékeinek kézikönyvéből tájékozódhat, hogy támogatják-e a VIERA Link funkciót.
- A megfelelő Panasonic készülékről érdeklődjön a helyi Panasonic kereskedőnél.

Előkészületek

- A VIERA Link segítségével csatlakoztassa a készüléket.
- VIERA Link csatlakozás ➔ (92., 93. o.)
- Használjon teljesen huzalozott HDMI-kompatibilis kábelt. A nem kompatibilis HDMI-kábelek nem használhatók. Az ajánlott Panasonic HDMI-kábel cikkszámja:
 - RP-CDHS15 (1,5 m)
 - RP-CDHS30 (3,0 m)
 - RP-CDHS50 (5,0 m)
- Használjon teljesen huzalozott SCART-kábelt.
- Állítsa be a csatlakoztatott készüléket. Olvassa el a készülék kézikönyvét.
- Az optimális felvétel érdekében szükség lehet a felvevőkészülék beállításainak módosítására. Részletekért olvassa el a felvevőkészülék kézikönyvét.
- Előre beállított paraméterek letöltése – csatorna-, nyelv-, ország- / régióbeállítások ➔ „Letöltés előre beállítása” (lásd lent)
- Állítsa a [VIERA Link] menüpontot [Be] lehetőségre a Beállítás menüben. ➔ [VIERA Link] (43. o.)
- Végezze el a TV beállítását.

A csatlakoztatás befejeztével kapcsolja be először az eszközt, majd a TV-t.

Válassza ki a HDMI1, HDMI2, HDMI3 vagy HDMI4 bemeneti módot (29. o.), és ellenőrizze, hogy a kép megfelelően jelenik-e meg.

Ezt a beállítást a következő esetekben mindig el kell végezni:

- az első alkalommal
- új eszköz hozzáadásakor vagy újrcsatlakoztatáskor
- a beállítások módosításakor

Elérhető funkciók

Letöltés előre beállítása

A csatorna-, nyelv-, ország- / régióbeállítások letölthetők a felvevőbe.

- A DVB-S és a DVB-C csatornabeállítások nem tölthetők le.
- Beállítások letöltése ➔ [Letöltés] (43. o.), [Automatikus beállítás] (15., 16., 48. o.)

Könnyű lejátszás

Automatikus bemenet bekapcsolás – ha a csatlakoztatott készülék működik, a bemeneti mód azonnal átvált. Ha már nem működik, a bemeneti mód visszaáll.

Vezérelt bekapcsolás

A funkció használatához állítsa a Vezérelt bekapcsolás funkciót [Be] értékre a Beállítás menüben

➔ [Vezérelt bekapcsolás] (43. o.)

Ha a csatlakoztatott eszköz megkezdi a lejátszást vagy az eszköz navigációs / funkció menüje aktiválva van, a TV automatikusan bekapcsol. (Csak akkor, ha a TV készenléti üzemmódban van.)

Vezérelt kikapcsolás

A funkció használatához állítsa a Vezérelt kikapcsolás funkciót [Be] értékre a Beállítás menüben

➔ [Vezérelt kikapcsolás] (43. o.)

A TV készenléti üzemmódban kapcsolásakor a csatlakoztatott eszköz is automatikusan készenléti üzemmódba kapcsol.

- Ez a funkció még akkor is működik, ha a TV automatikusan készenléti üzemmódba lép az automatikus készenléti funkcióval.

Szükségtelen áramfogyasztás csökkentése készenléti üzemmódban [Energiatakarékos készenlét]

A funkció használatához állítsa az **Energiatakarékos készenlét** funkciót [Be] értékre a **Beállítás** menüben ➔ [Energiatakarékos készenlét] (43. o.)

Az áramfogyasztás csökkentése érdekében a TV-hez csatlakoztatott berendezés készenléti üzemmódban történő áramfogyasztása a TV be- és kikapcsolt állapotával szinkronban magasabb vagy alacsonyabb szintre áll.

A TV készenléti üzemmódba állításakor a csatlakoztatott berendezés is automatikusan készenléti áll, és az áramfogyasztása készenléti módban automatikusan a minimálisra csökken.

A TV bekapcsolásakor a csatlakoztatott berendezés továbbra is készenléti módban marad, de a gyorsabb bekapcsolás érdekében az áramfogyasztása megnő.

- A funkció akkor működik, ha a csatlakoztatott berendezés változtatni tudja az áramfogyasztását készenléti módban, és magasabb fogyasztáson üzemel.
- A funkció akkor működik, ha a [Vezérelt kikapcsolás] beállítása [Be].

Nem használt berendezések automatikus készenlétre kapcsolása [Automatikus készenlét]

A funkció használatához állítsa az **Automatikus készenlét** funkciót [Be (emlékeztetővel)] vagy [Be (emlékeztető nélkül)] értékre a **Beállítás** menüben ➔ [Automatikus készenlét] (43. o.)

A TV bekapcsolt állapotában az épp nem nézett vagy nem használt csatlakoztatott berendezések az áramfogyasztás csökkentése érdekében automatikusan készenléti módba kapcsolnak. Például, ha a bemeneti módot HDMI-ről elállította, amikor a Hangszóró kiválasztása értéke [TV] (kivéve lemez lejátszásakor).

- Ha a [Be (emlékeztetővel)] lehetőséget választja, mielőtt a csatlakoztatott eszköz készenléti módra áll.
- Ez a funkció a csatlakoztatott készüléktől függően nem feltétlenül fog megfelelően működni. Szükség esetén kapcsolja [Ki] állásba.

Direct TV Recording – azt veszi fel, amit éppen lát [Direct TV Rec]

Az aktuális műsor azonnali felvétele DIGA-felvevőre.

- Ha egyszerre több felvevőeszközt is csatlakoztat, köztük más gyártót, csatlakoztassa DIGA-felvevőjét a TV legalacsonyabb sorszámú HDMI-aljzatához. Például, ha két felvevő esetén a HDMI1 és a HDMI2 aljzatot is használja, a DIGA-felvevőt csatlakoztassa a HDMI1-hez.
- Ha nem tudja működtetni, ellenőrizze a beállításokat és a készüléket.
➔ „A Q-Link és a VIERA Link funkciók összegzése” (92., 93. o.), „Előkészületek” (95. o.)
- Egy olyan program rögzítéséhez, amelyet a DIGA rögzítő nem támogat, SCART csatlakozásra van szükség, és a programot a Q-Link funkció rögzíti (94. o.).
- A programtól függően SCART csatlakozásra lehet szükség a rögzítéshez.
- A csatornaváltás, illetve a TV kikapcsolása akkor lehetséges, ha a felvevőeszköz a saját hangolójáról veszi a jelet.
- Ha a felvevő a TV hangolóját használja, csatornaváltás nem lehetséges.

1 Jelenítse meg a [VIERA TOOLS] eszközt, és válassza a [VIERA Link] lehetőséget



- ① kiválasztás
- ② elérés

2 Válassza a [Direct TV Rec] lehetőséget és kezdje el a felvételt

VIERA Link menü	
Pause Live TV	Indítás
Direct TV Rec	Indítás
VIERA Link vezérlés	Felvevő
Hangszóró kiválasztása	Házimozi



- kiválasztás
- elérés / indítás

- Közvetlenül is elindíthatja a felvételt készítő, amikor a távirányító kódja „73” (30. o.).



(Amikor az USB HDD DVB üzemmódban csatlakozik a felvételt készítőhöz, az [Egy gombnyomásos felvétel] elindul.)

■ A felvétel megállítása

Válassza a [Direct TV Rec] menü [Állj] menüpontját.

VIERA Link menü	
Pause Live TV	Indítás
Direct TV Rec	Állj
VIERA Link vezérlés	Felvevő
Hangszóró kiválasztása	Házimozi



- kiválasztás
- elérés / leállítás

- Közvetlenül is leállíthatja a felvételt.

A hangoló feloldása



Tuner-zár
A feloldáshoz és a felvétel leállításához nyomja meg az EXIT gombot.

EXIT



Pause Live TV pillanatmegállítása [Pause Live TV]

Megállíthatja az aktuális tévéműsort, majd később újra elindíthatja.

Az aktuális TV műsor a csatlakoztatott DIGA-felvevő merevlemezére rögzül.

- Ez a funkció merevlemezrel rendelkező DIGA-felvevő esetén érhető el.
- Ha egyszerre több felvevőeszközt is csatlakoztat, köztük más gyártót, csatlakoztassa merevlemez DIGA-felvevőjét a TV legalacsonyabb sorszámú HDMI-aljzatához. Például, ha két felvevő esetén a HDMI1 és a HDMI2 aljzatot is használja, olyan DIGA-felvevőt csatlakoztasson, amely HDD-HDMI1 kapcsolattal rendelkezik.
- Ha nem tudja működtetni, ellenőrizze a beállításokat és a készüléket.

➔ „A Q-Link és a VIERA Link funkciók összegzése” (92., 93. o.), „Előkészületek” (95. o.)

1 Jelenítse meg a [VIERA TOOLS] eszközt, és válassza a [VIERA Link] lehetőséget



- ① kiválasztás
- ② elérés

2 Válassza a [Pause Live TV] lehetőséget, és a műsor szünetelni fog

A TV képe megáll.

VIERA Link menü	
Pause Live TV	Indítás
Direct TV Rec	Indítás
VIERA Link vezérlés	Felvevő
Hangszóró kiválasztása	Házimozsi



- kiválasztás
- elérés / pillanatmegállítás

- Az aktuális TV műsor a leállítás időpontjától a merevlemezre rögzül.
- Ha a leállított TV kép pár perc múlva eltűnik, nyomja meg az OPTION gombot a leállított kép visszaállításához.
- A [Pause Live TV] funkció kezeléséhez kövesse a használati utasítást.

■ A [Pause Live TV] használata

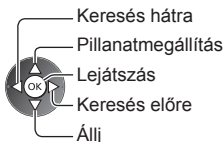

- Keresés hátra
- Pillanatmegállítás
- Lejátszás
- Keresés előre
- Állj

- Ha leállítja a lejátszást, a rögzített műsor törlődik a merevlemezről.

- A műveletek a felvevőtől függően eltérhetnek. Ebben az esetben kövesse a felvevő használati utasításában vagy kézikönyvében leírtakat.

■ Visszatérés az aktuális tévéműsorhoz

([Pause Live TV] lejátszásának leállítása / pillanatmegállítás visszavonása)

Válassza az [Igen] lehetőséget

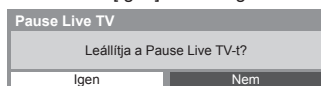

- ① kiválasztás
- ② leállítás

- Ha leállítja a lejátszást vagy kikapcsolja a lejátszási szünetet, a rögzített műsor törlődik a merevlemezről.

A csatlakoztatott eszköz menüjét kezelheti VIERA távirányítóval [VIERA Link vezérlés]

A TV távirányítójáról vezérelhetők a csatlakoztatott készülék bizonyos funkciói (tartsa a távirányítót a TV jelzője felé).

- Ha nem tudja működtetni, ellenőrizze a beállításokat és a készüléket.

➔ „A Q-Link és a VIERA Link funkciók összegzése” (92., 93. o.), „Előkészületek” (95. o.)

- A csatlakoztatott készülék kezelésének részleteihez olvassa el az adott készülék használati utasítását.

1 Jelenítse meg a [VIERA TOOLS] eszközt, és válassza a [VIERA Link] lehetőséget



- ① kiválasztás
- ② elérés

2 Válassza a [VIERA Link vezérlés] lehetőséget

VIERA Link menü	
Pause Live TV	Indítás
Direct TV Rec	Indítás
VIERA Link vezérlés	Felvevő
Hangszóró kiválasztása	Házimozi



3 Válassza ki az elérni kívánt eszközt

Válassza ki a csatlakoztatott eszköz típusát, és lépjen be a hozzá tartozó menübe.

VIERA Link menü	
Pause Live TV	Indítás
Direct TV Rec	Indítás
VIERA Link vezérlés	Felvevő
Hangszóró kiválasztása	Házimozi



[Felvevő] / [Lejátszó] / [Házimozi] / [Videokamera] / [LUMIX] / [Digitális fényképezőgép] / [Egyéb]

- A megjelenített elem - a csatlakoztatott eszköztől függően - eltérő lehet.
- A [Házimozi] kifejezés vonatkozik a Lejátszó házimozira, a Blu-ray Disc házimozira vagy a Felvevő házimozira.
- Az [Egyéb] lehet például set-top-box.

Megjelenik az elért eszköz menüje.

(A bemeneti módot a rendszer automatikusan megváltoztatja.)

4 A készülék menüjének kezelése

- Erősítse meg, hogy a távirányító kódja „73” (30. o.).

Kövesse a használati utasítást

- A használati utasítás megjelenítése

OPTION



Másik gyártó által gyártott készülékekhez való hozzáféréskor megjelenhet a Beállítások / Tartalom kiválasztása menü.

- Az elérhető VIERA távirányító gombok a csatlakoztatott berendezéstől függenek.

Megjegyzés

- A készüléktől függően elképzelhető, hogy nem minden művelet lesz elérhető. Ebben az esetben használja a készülékhez tartozó eredeti távirányítót.

■ Több felvevő vagy lejátszó csatlakoztatása esetén

VIERA Link menü	
Pause Live TV	Indítás
Direct TV Rec	Indítás
VIERA Link vezérlés	Felvevő2
Hangszóró kiválasztása	Házimozi

[Felvevő1-3 / Lejátszó1-3]

A csatlakoztatott készülékek sorszámozása a TV HDMI-aljzatai közül azon kisebb sorszámútól indul, amelyekhez azonos típusú készülék csatlakozik. Például, ha két felvevő csatlakozik a HDMI2 és a HDMI3 aljzatra, akkor a HDMI2-re csatlakozó felvevő lesz a [Felvevő1], a HDMI3-ra csatlakozó pedig a [Felvevő2].

■ VIERA Link funkcióval nem rendelkező eszköz esetén

VIERA Link menü	
Pause Live TV	Indítás
Direct TV Rec	Indítás
VIERA Link vezérlés	Felvevő
Hangszóró kiválasztása	Házimozi

Megjelenik a képernyőn a csatlakoztatott készülék típusa. Annak ellenére, hogy eléri a csatlakoztatott eszközt, nem működtetheti azt. A kezeléshez használja a készülék saját távirányítóját.

Hangszóró vezérlése [Hangszóró kiválasztása]

A TV távirányítójával vezérelhetők a házimozzi hangszórói (tartsa a távirányítót a TV jelveője felé).

• Ha nem tudja működtetni, ellenőrizze a beállításokat és a készüléket.

➔ „A Q-Link és a VIERA Link funkciók összegzése” (92., 93. o.), „Előkészületek” (95. o.)

1 Jelenítse meg a [VIERA TOOLS] eszközt, és válassza a [VIERA Link] lehetőséget



2 Válassza a [Hangszóró kiválasztása] lehetőséget

VIERA Link menü	
Pause Live TV	Indítás
Direct TV Rec	Indítás
VIERA Link vezérlés	Felvevő
Hangszóró kiválasztása	Házimozsi



3 Állítsa be a [Házimozsi] vagy a [TV] lehetőséget



[Házimozsi]:

A hang a házimozsi hangszóróiból hallható. A házimozsi, a Blu-ray Disc házimozsi vagy az erősítő automatikusan bekapcsol, ha a készülék készenléti üzemmódban volt.

- Hangerő fel / le



- Némítás



- A TV hangszóróiból érkező hang némítása.
- Ha a készüléket kikapcsolja, a TV hangszórói lépnek működésbe.

[TV]:

A TV hangszórói működnek.

Többcsatornás hang

Ha szeretné élvezni a többcsatornás hangot (pl. Dolby Digital 5.1) erősítőn keresztül, akkor használjon HDMI- és optikai digitális hangkábelt (93. o.), majd válassza a [Házimozsi] lehetőséget. Ha az erősítője rendelkezik „HDAVI Control 5” funkcióval, akkor csak HDMI-kábellel kell csatlakoztatnia a TV HDMI2 termináljához.

Ha a DIGA-felvevőről érkező hangot többcsatornás hangként szeretné hallgatni, akkor a DIGA-felvevőt és az erősítőt HDMI-kábellel csatlakoztassa egymáshoz (93. o.).

Megjegyzés

- Ezek a funkciók a csatlakoztatott készüléktől függően nem feltétlenül fognak megfelelően működni.
- Lehetséges, hogy a bemeneti mód változásakor az első néhány másodpercben nem elérhető a kép és a hang.
- A „HDAVI Control 5” a HDAVI Control kompatibilis berendezésekhez kifejlesztett legújabb szabvány (2011 novemberétől érvényes). Ez a szabvány kompatibilis a hagyományos HDAVI-készülékekkel.
- A TV HDAVI Control ellenőrzése ➔ [Rendszerinformáció] (46. o.)

Külső eszköz

Az ábrákon a különböző külső készülékek ajánlott csatlakoztatási módja látható.

Egyéb csatlakozások esetén az adott készülék használati utasítása, az alap csatlakoztatás (12. - 14. o.), a táblázat (102. o.), és a specifikációk (118., 119. o.) nyújthatnak segítséget.

• Csatlakoztatáskor ellenőrizze, hogy az aljzatok illenek-e a kábelek végén található dugaszokhoz.

• A Bluetooth vezeték nélküli technológiát támogató speciális eszközök használatához

➔ „Bluetooth beállítás” (109. o.)

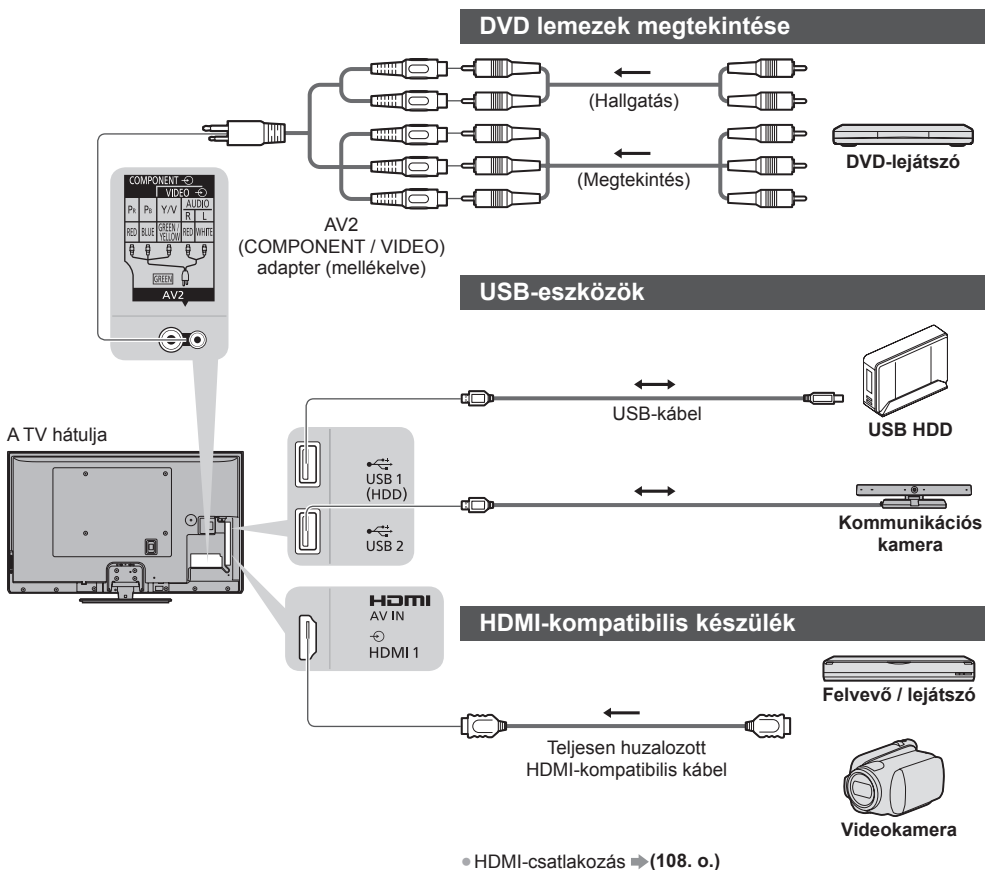

Hangszórók használata

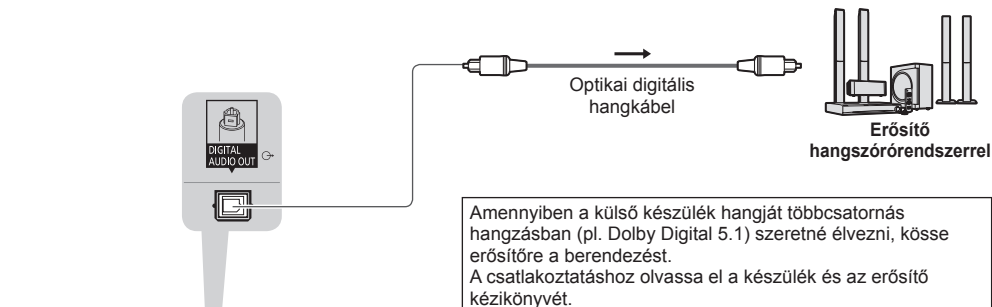

A TV hátulja

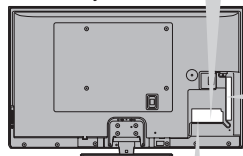

Fejhallgató

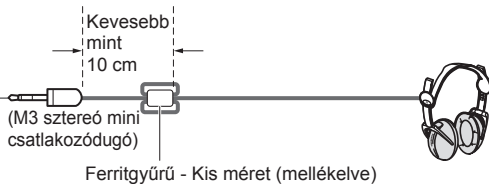

A ferrityűrű felszerelése



- A hangerő beállítása
➔ [Fejhall. hang.] (41. o.)

Videokamera / Játékkonzol

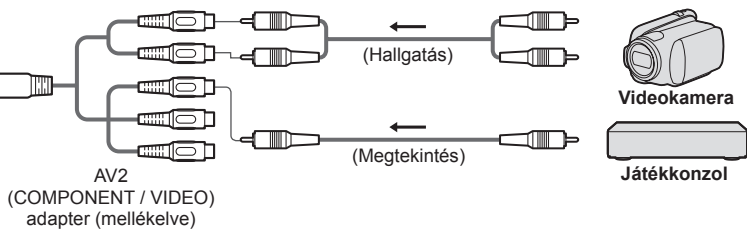

Az aljzatokhoz csatlakoztatható készülékek típusa

Funkciók	Aljzat						
	AV1*1	AV2*1		DIGITAL AUDIO OUT	ETHERNET	HDMI 1 - 4	USB 1 - 3
		COMPONENT	VIDEO				
Felvétel / lejátszás videokazetták / DVD lemezek esetén (Videomagnó / DVD-felvevő)	<input type="checkbox"/>						
3D tartalom megtekintése (Blu-ray lemez lejátszó)						<input type="checkbox"/>	
Kábelszórású műsorok megtekintése (Set-top-box)	<input type="checkbox"/>		<input type="checkbox"/>			<input type="checkbox"/> *2	
DVD lemezek megtekintése (DVD-lejátszó)	<input type="checkbox"/>	<input type="checkbox"/>	<input type="checkbox"/>			<input type="checkbox"/>	
Videokamerával készített képek megtekintése (Videokamera)	<input type="checkbox"/>		<input type="checkbox"/>			<input type="checkbox"/>	
Játék (játékkonzol)	<input type="checkbox"/>		<input type="checkbox"/>			<input type="checkbox"/>	
Erősítő használata a hangszórórendszerhez				<input type="checkbox"/>		<input type="checkbox"/> *3	
Hálózati szolgáltatások használata					<input type="checkbox"/>		<input type="checkbox"/> *4
USB HDD rögzítés							<input type="checkbox"/> *5
Q-Link	<input type="checkbox"/>						
VIERA Link	<input type="checkbox"/> (HDMI-vel)					<input type="checkbox"/>	
Direct TV Recording	<input type="checkbox"/>					<input type="checkbox"/>	

: Ajánlott csatlakoztatás

*1: A berendezés csatlakoztatásához szükség van a (mellékelt) terminál adapterre.

*2: Automata bemenet-kapcsoláshoz használjon HDMI1-et.

*3: Erősítő csatlakoztatásához használjon HDMI2-t. Ez a kapcsolat akkor alkalmazható, ha ARC (Audio Return Channel) funkcióval rendelkező erősítőt használ.

*4: Kommunikációs kamera csatlakoztatásához használja az USB 2 portot.

*5: USB HDD csatlakoztatásához használja az USB 1 portot.

Műszaki információk

Automatikus képarány

A készülék automatikusan kiválasztja az optimális méretet és képarányt, Ön pedig élvezheti a szebb képet. ➔ (23. o.)

■ Képméretarány vezérlőjel

Ha a TV szélesvásznú (WSS) jelet észlel vagy a SCART / HDMI csatlakozone keresztül vezérlőjelet kap, a képernyő bal felső sarkában a [Szélesvásznú] felirat jelenik meg.

A képarány a megfelelő 16:9-es vagy 14:9-es beállításra változik.

Ez a funkció bármilyen képarányú üzemmódnál működik.

Bemeneti csatlakozó	Bemeneti jel formátuma	Képméretarány vezérlőjel	
		Szélesvásznú jel (WSS)	SCART- (8 tűs) / HDMI-aljzatról érkező vezérlőjel
Műhold	DVB-S	○	
Kábel RF	DVB-C	○	
	DVB-T	○	
	PAL B, G, H, I, D, K	○	
	SECAM B, G, L, L', D, K	○	
	PAL 525/60 6,5 MHz	-	
	PAL 525/60 6,0 MHz	-	
	PAL 525/60 5,5 MHz	-	
	M.NTSC 6,5 MHz	-	
	M.NTSC 6,0 MHz	-	
M.NTSC 5,5 MHz	-		
AV1 / AV2 (Kompozit)	PAL	○	○
	SECAM	○	○
	PAL 525/60	-	○
	M.NTSC	-	○
	NTSC	-	○
AV2 (Component)	525 (480) / 60i, 60p	-	
	625 (576) / 50i, 50p	○	
	750 (720) / 60p, 50p	-	
	1 125 (1 080) / 60i, 50i	-	
HDMI1 HDMI2 HDMI3 HDMI4	525 (480) / 60i, 60p	-	○
	625 (576) / 50i, 50p	-	○
	750 (720) / 60p, 50p	-	○
	1 125 (1 080) / 60i, 50i	-	○
	1 125 (1 080) / 60p, 50p, 24p	-	○

■ Automatikus mód

Az automatikus üzemmód meghatározza a legjobb képarányt egy négy lépésből álló folyamat használatával (WSS, SCART / HDMI-aljzaton át érkező vezérlőjel, szélesvásznú képformátum észlelése vagy a képernyő kitélése).

A folyamat a kép fényerejétől (sötétségétől) függően több percig is eltarthat.

Szélesvásznú képformátum észlelése:

Ha a TV a képernyő felső és alsó részén fekete csíkot észlel, az Automatikus mód kiválasztja a legjobb képarányt, és a képet széthúzva kitéli a képernyőt.

Ha nincs bejövő képarányjel, az Automatikus mód az optimális látvány érdekében feljavítja a képet.

Megjegyzés

- A képarány a műsortól és egyéb körülményektől függően változhat. Ha a képarány kívül esik a 16:9-en, a képernyő tetején és alján fekete sávok jelenhetnek meg.
- Ha a videomagnón lejátszott szélesvásznú műsor esetén a képernyőméretben valamilyen rendellenességet észlel, módosítsa a videomagnó beállítását. Olvassa el a VCR kezelési utasítását.

A Médialejátszó és a médiaszerverek által támogatott fájlformátumok

■ Fotó

Formátum	Fájl kiterjesztése	Képfelbontás (képpont)	Részletek / Szabályok
JPEG	.jpg .jpeg .mpo	8 × 8 - 30 719 × 17 279	DCF és EXIF szabványok Alminta-vételezés: 4:4:4, 4:2:2, 4:2:0 • A progresszív JPEG nem támogatott.

■ Video

Tartó	Fájl kiterjesztése	Videokodek	Hangkodek	Részletek / Szabályok
AVCHD	.mts	H.264	Dolby Digital	AVCHD Szabvány Ver. 2.0 (AVCHD 3D, AVCHD Progressive) • Előfordulhat, hogy az adatokat nem lehet módosítani, ha az eszköz mappaszerkezete módosult.
SD-Video	.mod	MPEG1 MPEG2	Dolby Digital MPEG Audio	SD-Video Szabvány Ver. 1.31 (Szórakoztató Video profil) • Előfordulhat, hogy az adatokat nem lehet módosítani, ha az eszköz mappaszerkezete módosult.
MOV	.mov .qt	DivX3 DivX4 DivX5 DivX6 H.264 BP/MP/HP Motion JPEG MPEG1 MPEG2 MPEG4 SP/ASP	AAC Dolby Digital Dolby Digital Plus DTS mag HE-AAC LPCM MPEG Audio MP3	• Ez a TV támogatja a Panasonic LUMIX fényképezőgép által rögzített Motion JPEG mozgóképeket*1. • Ez a TV nem alkalmas Motion JPEG fájlok médiaszerverrel történő lejátszására. *1: Előfordulhat, hogy bizonyos 2004 előtti termékek nem elérhetők. A jövőbeni termékekkel való kompatibilitás nem garantált.
AVI	.avi .divx	DivX3 DivX4 DivX5 DivX6 H.264 BP/MP/HP MPEG1 MPEG2 MPEG4 SP/ASP VC-1 Windows Media Video Ver. 9	AAC ADPCM Dolby Digital Dolby Digital Plus DTS mag HE-AAC LPCM MPEG Audio MP3 WMA WMA Pro	• Hitelesített DivX Plus HD videófájlok médialejátszóban történő lejátszására A DivX részleteiről ➔ (106. o.) • Bizonyos feliratok vagy fejezetfunkciók esetleg nem állnak rendelkezésre.
MKV	.mkv	DivX3 DivX4 DivX5 DivX6 H.264 BP/MP/HP MPEG1 MPEG2 MPEG4 SP/ASP	AAC Dolby Digital Dolby Digital Plus DTS mag HE-AAC MPEG Audio MP3	

Tartó	Fájl kiterjesztése	Videokodek	Hangkodek	Részletek / Szabályok
ASF	.asf .wmv	DivX3 DivX4 DivX5 DivX6 MPEG4 SP/ASP VC-1 Windows Media Video Ver. 9	AAC Dolby Digital Dolby Digital Plus HE-AAC LPCM MP3 WMA WMA Pro	• A másolásvédezt fájlok nem játszhatók le.
MP4	.f4v .m4v .mp4	DivX3 DivX4 DivX5 DivX6 H.264 BP/MP/HP MPEG1 MPEG2 MPEG4 SP/ASP	AAC Dolby Digital Dolby Digital Plus HE-AAC MPEG Audio MP3	• Ez a TV támogatja a Panasonic termékek által rögzített tárolókat. Részletekért olvassa el a termékek kézikönyvét.
FLV	.flv	H.264	AAC MP3	–
3GPP	.3gp .3g2	H.264 MPEG4 SP/ASP	AAC HE-AAC	–
PS	.mpg .mpeg .vob .vro	H.264*2 MPEG1 MPEG2 VC-1*2	AAC*2 Dolby Digital Dolby Digital Plus*2 HE-AAC*2 LPCM MPEG Audio MP3*2	*2: Ez a kodek csak a Médialejátszóval játszható le.
TS	.m2ts .tp .trp .ts	H.264 MPEG1 MPEG2 VC-1*3	AAC Dolby Digital Dolby Digital Plus DTS mag*3 HE-AAC MPEG Audio MP3*3	*3: Ez a kodek csak a Médialejátszóval játszható le.

■ Zene

Kodek	Fájl kiterjesztése	Szabályzat
MP3	.mp3	–
AAC	.m4a	• A másolásvédezt fájlok nem játszhatók le.
WMA WMA Pro	.wma	• A másolásvédezt fájlok nem játszhatók le. • A WMA Lossless nem támogatott.
FLAC	.flac	–

Megjegyzés

- Lehetséges, hogy néhány fájl nem lehet lejátszani, még ha meg is felelnek ezeknek a feltételeknek.
- Ne használjon kétbájtos karaktereket és egyéb speciális kódokat az adatokhoz.
- Lehetséges, hogy a készülék használhatatlanná válik a TV-vel, ha a fájlok vagy a mappák neve megváltozik.

DivX Certified® az akár HD 1080p felbontású DivX® és DivX Plus® HD (H.264/MKV) video lejátszásához, beleértve a prémium tartalmat.

A DIVX VIDEO:

A DivX® a Rovi Corporation leányvállalata, a DivX, Inc. által létrehozott videóformátum. Ez a készülék DivX Certified® eszköz, mely képes a DivX videók lejátszására. Látogassa meg a divx.com weboldalt, hogy további információkat kapjon, és letöltse azokat a szoftvereszközöket, melyekkel fájljait DivX videóvá alakíthatja.

■ DivX felirat szövegfájlja

Felirat formátuma – MicroDVD, SubRip, TMPlayer

- A DivX videofájl és a feliratok szövegfájlja ugyanabban a mappában található, és a fájlnevek megegyeznek a fájlkiterjesztéstől eltekintve.
- Ha több mint egy felirat szövegfájlja található ugyanabban a mappában, azok az alábbi prioritási sorrendben jelennek meg: „.srt”, „.sub”, „.txt”.
- A DivX tartalom lejátszása során az aktuális felirat elfogadásához vagy módosításához nyomja meg az OPTION gombot, hogy megjelenjen a Lehetőségek kivál. menü.
- A fájl készítésének módjától és a felvétel állapotától függően lehetséges, hogy csak a felirat egy része jeleníthető meg, vagy egyáltalán nem jeleníthető meg a felirat.

Megjegyzés

- Az SD-kártya, az USB flash memória vagy a média-kiszolgáló elkészítésétől függően lehetséges, hogy a mappák és a fájlok nem a megszámolt sorrendben jelennek meg.
- A mappák és a fájlok sorrendjének létrehozásától függően lehetséges, hogy a mappák és a fájlok nem jelennek meg.
- Amikor sok fájl és/vagy mappa található a rendszerben, a műveletek elvégzése hosszabb időt vehet igénybe, vagy előfordulhat, hogy egyes fájlok nem jelennek meg, illetve nem játszhatók le.

A DIVX VIDEO-ON-DEMAND-ról:

Ezt a DivX Certified® eszközt a megvásárolt DivX Video-on-Demand (VOD) filmek lejátszása érdekében regisztrálni kell. Regisztrációs kódjának megszerzéséhez keresse meg a Beállítás menü DivX VOD részét. A regisztráció befejezésére vonatkozó további információkért látogassa meg a vod.divx.com webhelyet.

■ A DivX VOD regisztrációs kód megjelenítése

➔ [DivX® VOD] (46. o.)

- Ha új regisztrációs kódot szeretne létrehozni, akkor meg kell szüntetnie a jelenlegi regisztrációs kód regisztrációját. A DivX VOD tartalom egyszeri lejátszása után a regisztráció megszüntetéséhez megjelenik a jóváhagyási képernyő a Beállítás menü [DivX® VOD] részében. Ha a jóváhagyási képernyőn megnyomja az OK gombot, létrejön a regisztrációt megszüntető kód, és nem fog tudni lejátszani egyetlen tartalmat sem, amelyet a jelenlegi regisztrációs kóddal vásárolt meg.
- Megkapja az új regisztrációs kódot, ha megnyomja az OK gombot a kód regisztrációjának megszüntetése képernyőn.
- Ha olyan DivX VOD tartalmat próbál lejátszani, amely nincs engedélyezve az eszközén, akkor nem fogja tudni lejátszani ezt a tartalmat. ([Az eszköz nincs hitelesítve, hogy lejátsza a DivX védelemmel ellátott videót.] jelenik meg.)

■ Olyan DivX tartalom, melyet csak beállított számú alkalommal lehet lejátszani

Egyes DivX VOD tartalmakat csak beállított számú alkalommal lehet lejátszani.

Amikor ezt a tartalmat játssza le, akkor megjelenik a fennmaradó lejátszások száma. Ezt a tartalmat nem játszhatja le, ha a fennmaradó lejátszások száma nulla. ([A DivX kölcsönzés lejárt.] jelenik meg.)

- A tartalom lejátszásakor a következő esetekben a lejátszási alkalom száma eggyel csökken:
 - Ha kilép az éppen futó alkalmazásból.
 - Más tartalom lejátszásakor.
 - Ha átlép a következő vagy előző tartalomra.

Eszközök felvételkészítéshez vagy lejátszáshoz

■ SD-kártya

Kártyaformátum:

- SDXC-kártya - exFAT
- SDHC-kártya / SD-kártya - FAT16 vagy FAT32

Kompatibilis kártyatípus (maximális kapacitás):

- SDXC-kártya (64 GB), SDHC-kártya (32 GB), SD-kártya (2 GB), miniSD-kártya (2 GB) (miniSD-adapter szükséges)

- Ha miniSD-kártyát használ, az adapterrel együtt helyezze be, illetve távolítsa el.
- A kártyatípusra vonatkozó legfrissebb információt a következő webhelyen találja. (Angol nyelvű)
<http://panasonic.jp/support/global/cs/tv/>
- Használjon egy olyan SD kártyát, ami megfelel az SD szabványoknak. Ha nem, akkor ez a TV meghibásodását okozhatja.

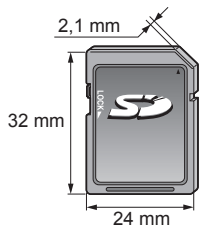

■ USB Flash memóriáról (Médialejátszóval történő lejátszáshoz)

USB Flash memória formátum: FAT16, FAT32 vagy exFAT

- A számítógéppel formázott USB HDD használata nem garantált a Médialejátszóval.

■ USB HDD digitális TV-műsorok rögzítéséhez ezzel a TV-vel és Médialejátszóval történő lejátszáshoz

Az USB HDD kapacitása, melynek teljesítményét teszteltük ezzel a TV-vel: 160 GB - 3 TB.

- Az ezzel a TV-vel történő megfelelő felvételhez és lejátszáshoz csatlakoztassa az USB HDD-t a dugaszolóaljzatba.
- Az ezzel a TV-vel formázott USB HDD-t ezzel használjon. ➔(66. o.)
- Ami a teljesítményt illeti, nem minden USB HDD működése garantált. Ellenőrizze az alábbi weboldalon azokat az USB HDD-eket, melyek teljesítményét teszteltük ezzel a TV-vel. (Angol nyelvű)
<http://panasonic.jp/support/global/cs/tv/>

Megjegyzés

- Lehetséges, hogy a számítógéppel módosított adat nem jelenik meg megfelelően.
- Ne távolítsa el az eszközt, miközben a TV adatokhoz fér hozzá. Ilyen esetben az eszköz vagy a TV károsodhat.
- Ne érjen az eszközön található tűkhöz.
- Ne tegye ki az eszközt nagy nyomásnak vagy ütközésnek.
- Helyezze be az eszközt a megfelelő állásban. Ilyen esetben az eszköz vagy a TV károsodhat.
- Az elektromos interferencia, statikus elektromosság vagy a hibás működtetés az adatok vagy az eszköz sérülését okozhatja.
- Az adatokról rendszeresen készítsen biztonsági másolatot, arra az esetre, ha megsérülnének, illetve a TV nem működne megfelelően. A Panasonic nem vállal felelősséget a rögzített adatok elvesztéséért.

Rögzítési idő az USB HDD-re

Rögzítés üzemmód		USB HDD (1 TB)
[KF]	HD-közvetítéshez	87 óra
	SD-közvetítéshez	217 óra
[HI1]		290 óra
[HI2]		580 óra

- Ezek a folyamatos felvételkészítési idők hozzávetőlegesek. A tényleges rögzítési idő eltérő lehet.
- A [KF] üzemmód esetén a rögzítési idő a közvetítés átviteli sebességétől függően változhat.
- A közvetítéstől függően (például amikor az átviteli sebesség túl alacsony), a rögzítési idő az [HI1] / [HI2] üzemmód ellenére sem növekszik.
- [HI1] / [HI2] üzemmódban csak a kiválasztott felirat és audio kerül rögzítésre.

A HDMI (nagy felbontású multimédia interfész) a világ első, teljesen digitális, felhasználói AV-interfésze, amely megfelel egy tömörítésmentes szabványnak.

A HDMI nagy felbontású digitális kép és kiváló minőségű hang élményét nyújtja a TV és a készülék csatlakoztatásával. A HDMI vagy DVI kivezetéssel rendelkező HDMI-kompatibilis berendezések*¹ – mint például egy DVD-lejátszó, egy set-top-box vagy egy játékkonzol – HDMI-kompatibilis (teljesen huzalozott) kábellel csatlakoztathatók a HDMI kivezetéshez.

A csatlakozásokkal kapcsolatos további információért ➔ **(13., 100. o.)**

■ Alkalmazható HDMI-funkciók

- Bemenő hangjel:
Kétsatornás lineáris PCM (mintavételei frekvenciák – 48 kHz, 44,1 kHz, 32 kHz)
- Bemenő videójel:
➔ „**Megjeleníthető bemeneti jel**” (111. o.)
Állítsa ehhez az értékhez a digitális eszköz kimeneti beállítását.
- Bemenő PC jel:
➔ „**Megjeleníthető bemeneti jel**” (111. o.)
Állítsa ehhez az értékhez a számítógép kimeneti beállítását.
- VIERA Link (HDAVI Control 5)
➔ **[VIERA Link] (95. o.)**
- 3D
- Content Type
- Deep Colour
- x.v.Colour™
- Visszírányú hangcsatorna*²
(csak HDMI2 csatlakozó)

■ DVI kapcsolat

Ha a külső eszköz csak DVI-kimenettel rendelkezik, csatlakoztassa a HDMI aljzathoz DVI-HDMI-adapterkábelrel*³. DVI-HDMI adapterkábel használata esetén a hangkábelt csatlakoztassa az AUDIO terminálhoz a mellékelt AV2 (COMPONENT / VIDEO) adapterrel.

Megjegyzés

- Az audiobeállítások a Hangmenü [HDMI1 / 2 / 3 / 4 bemenet] lehetőségénél érhetők el. (42. o.)
- Ha a csatlakoztatott készülék rendelkezik képarány-beállító funkcióval, állítsa a képarányt „16:9” értékre.
- Ezek a HDMI-csatlakozók „A típusúak”.
- Ezek a HDMI-csatlakozók kompatibilisek a HDCP (High-Bandwidth Digital Content Protection (Digitális másolásvédelem)) másolásvédelmi eljárással.
- Digitális kimeneti aljzattal nem rendelkező készülék audiojelek fogadására a komponens vagy video bemeneti aljzatokhoz csatlakoztatható.
- Ez a TV alkalmazza a HDMI™ technológiát.

*1: A HDMI-embléma látható a HDMI-kompatibilis készülékeken.

*2: A kétirányú hangforgalmi csatorna (ARC) egy olyan funkció, amely lehetővé teszi a digitális hangjelek továbbítását HDMI-kábelen keresztül.

*3: Érdeklődjön a helyi, digitális készülékekkel foglalkozó kereskedésben.

USB-csatlakozás

- Ajánlatos közvetlenül a TV USB portjaihoz csatlakoztatni az USB HDD-t, az USB flash memóriát vagy a kommunikációs kamerát.
- Lehetséges, hogy néhány USB készülék és USB hub nem használható ezzel a TV-vel.
- Nem csatlakoztathat egyetlen készüléket sem USB kártyaolvasó használatával.
- USB flash memória és USB HDD kivételével nem használhat egyszerre két vagy több ugyanolyan USB-eszközt.
- További információkat találhat az eszközökről a következő weboldalon. (Angol nyelvű)
<http://panasonic.jp/support/global/cs/tv/>

Bluetooth beállítás

Bluetooth billentyűzet*¹ és Bluetooth audio eszközöket*² (fejhallgató stb.) használhat ezzel a TV-vel a [Bluetooth beállítás] beállításával a Beállítás menüben (43. o.).

*1: HID (Human Interface Device Profile) kompatibilis billentyűzetek érhetők el.

*2: A2DP (Advanced Audio Distribution Profile) kompatibilis audio eszközök érhetők el.

Menü	Menüpont	Beállítások / Konfigurációk (alternatívák)
Beállítások	Bluetooth beállítás	
	Eszközök	<p>Megkeresi és regisztrálja az elérhető eszközöket</p> <ul style="list-style-type: none"> • Nem használhat egyszerre kettő vagy több A2DP-kompatibilis audio eszközt. <p>[Nem párosított]: Az eszköz nem regisztrált. Regisztrálja az eszközt. Ehhez kövesse a képernyőn megjelenő utasításokat annak érdekében, hogy a TV-vel használhassa azt.</p> <p>[Csatlakoztatva]: Az eszköz regisztrált, és használhatja a TV-vel.</p> <p>[Nincs csatlakoztatva]: Az eszköz már regisztrált, viszont nem csatlakozik ehhez a TV-hez. Ellenőrizze, hogy az eszköz be van-e kapcsolva, és elérhető tartományban található-e.</p>
	Bluetooth audio beáll.	<p>Beállítja a késleltetési időt abban az esetben, ha az audio eszköz hangja nincs szinkronban a képpel</p> <ul style="list-style-type: none"> • Ez a funkció csak Bluetooth audio eszközök esetén áll rendelkezésre. • Állítsa a [Lip Sync] elemet az [Be] lehetőségre, és állítsa be itt: [Lip Sync beállítás].

- Ezen audio berendezés hangerejének beállításához. ➔ **[Fejhall. hang.] (41. o.)**
- Ez a beállítás nem használható a Bluetooth vezeték nélküli technológiát támogató 3D Szemüveggel.
- További információkat találhat az eszközökről a következő weboldalon. (Angol nyelvű)
<http://panasonic.jp/support/global/cs/tv/>

Billentyűzet/játékkonzol műveletek

■ USB-billentyűzet / Bluetooth billentyűzet

- Az illesztőprogramot igénylő billentyűzetet nem támogatja.
- A nyelv megváltoztatása ➔ **[Billentyűzet kiosztás] (46. o.)**
- Előfordulhat, hogy a karakterek nem jelennek meg helyesen a TV képernyőn – a csatlakoztatott billentyűzettől vagy a billentyűzet elrendezési beállításától függően.
- Az USB-billentyűzet bizonyos billentyűi megegyezhetnek a távirányító működésével.

Billentyűzet	Távirányító	Billentyűzet	Távirányító
↑/↓/←/→	Navigációs gombok	F2	VIERA TOOLS
Bevitel	OK	F3	MENU
Visszatörlesztés	BACK/RETURN	F4	INPUT (AV)
Esc	EXIT	F5 / F6	Csatorna le / fel
0 - 9 / karakter	Számgombok	F7 / F8	Hangerő le / fel
F1	GUIDE	F9 / F10 / F11 / F12	Színes gombok

■ USB-játékvezérlő

- Ellenőrizze az alábbi weboldalon azokat a játékvezérlőket, melyek teljesítményét teszteltük ezzel a TV-vel. (Angol nyelvű)
<http://panasonic.jp/support/global/cs/tv/>
- A játékvezérlő bizonyos gombjai megegyeznek a távirányító működésével.

Példa:

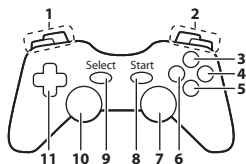

Távirányító		Távirányító	
1	Hangerő fel / le	7	VIERA TOOLS
2	Csatorna fel / le	8	EXIT
3	GUIDE	9	INPUT (AV)
4	OK	10	MENU
5	BACK/RETURN	11	Navigációs gombok

Számbillentyűk karaktertáblázata

A módosítható neveknél a karaktereket a számbillentyűkkel adhatja meg.

Név bevitel

Név

A	B	C	D	E	F	G	H	I	J	K	L	M	N	O	P	Q	R	S	T
U	V	W	X	Y	Z	Á	Ä	Å	É	Ê	Ë	Ï	Ó	Ô	Š	Ť	Ú	Û	Ü
a	b	c	d	e	f	g	h	i	j	k	l	m	n	o	p	q	r	s	t
u	v	w	x	y	z	á	ä	å	é	ê	ë	ï	ó	ô	š	ť	ú	û	ü
0	1	2	3	4	5	6	7	8	9	+	-	*	.	_					



A kívánt karaktert a számbillentyűk ismételt megnyomásával érheti el.

- A karakter automatikusan tárolásra kerül, ha 1 másodpercig a képernyőn hagyja.
- A karaktert az OK gomb vagy valamelyik számbillentyű 1 másodpercen belüli megnyomásával is kiválaszthatja.
- A karakterek a bemeneti egységek jellegétől függően változhatnak.

Karaktertáblázat:

Számgombok	Karakterek	Számgombok	Karakterek
1	. @ / ! ! : # + - * _ () " ' % & ? , ; = \$ [] ~ < > { } ` ^ \	6 _{ms}	m n o 6 M N O ö ó Ö Ó
2 _{abc}	a b c 2 A B C á ä å Ä Å Ä	7 _{pqr}	p q r s 7 P Q R S s s
3 _{def}	d e f 3 D E F é é É	8 _{tuv}	t u v 8 T U V t ü T Ü
4 _{ghi}	g h i 4 G H I í í Í	9 _{wxyz}	w x y z 9 W X Y Z
5 _{kl}	j k l 5 J K L	0	Szóköz 0

Megjeleníthető bemeneti jel

■ COMPONENT (Y, P_B, P_R) (AV2 termináltól), HDMI

A jel neve	COMPONENT	HDMI
525 (480) / 60i, 60p	○	○
625 (576) / 50i, 50p	○	○
750 (720) / 60p, 50p	○	○
1 125 (1 080) / 60i, 50i	○	○
1 125 (1 080) / 60p, 50p, 24p		○

○ : Alkalmazható bemeneti jel

■ PC (HDMI-csatlakozóról)

A jel neve	Vízszintes frekvencia (kHz)	Függőleges frekvencia (Hz)
640 × 480, 60 Hz	31,47	60,00
1 280 × 720, 60 Hz	45,00	60,00
1 920 × 1 080, 60 Hz	67,50	60,00

A számítógépre alkalmazható bemeneti jel kompatibilis a HDMI-szabvány szerinti időzítéssel.

Megjegyzés

- Előfordulhat, hogy a fentiekől eltérő jelek nem jelennek meg megfelelően.
- A fenti jelek újraformázottak a képernyőn való optimális megjelenítés érdekében.
- A számítógépjel a megjelenítés érdekében nagyított vagy tömörített, így az apró részletek esetleg nem jelennek meg kielégítő tisztasággal.

SCART- és HDMI-aljzat információ

AV1 SCART csatlakozó (RGB, VIDEO, Q-Link)

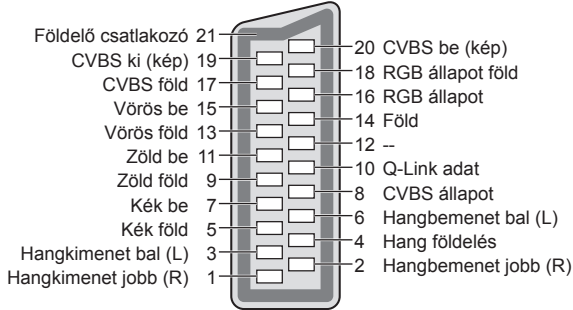

HDMI-csatlakozó

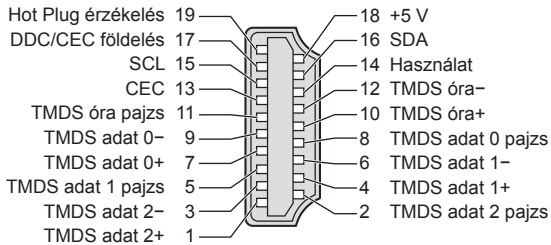

Mielőtt segítséget kérne, vagy szervizbe vinné a készüléket, a probléma megoldásához kövesse az alábbi egyszerű útmutatásokat.

Ha a probléma változatlanul fennáll, forduljon a helyi Panasonic kereskedőhöz segítségért.

Zajos, kimeredett vagy eltűnő kép DVB üzemmódban / Fehér foltos vagy árnyékos kép (szellemkép) analóg üzemmódban / Bizonyos csatornákat nem lehet behangolni

- Ellenőrizze az antenna vagy a tányér helyzetét, irányát és csatlakozását.
- Ellenőrizze a [Jel állapot] beállítást (55. o.). Ha a [Jelminőség] vörösből jelenik meg, akkor a DVB jel gyenge.
- Az időjárás körülmények (sűrű eső, hó stb.) hatással vannak a jel vételére, különösen az amúgy is gyenge vételi területeken. A nagy légköri nyomás még jó időjárás esetén is bizonyos csatornák rossz vételét eredményezheti.
- Az alkalmazott digitális vételi technológiák miatt a digitális jelek minősége néha gyengülhet, annak ellenére, hogy az analóg vétel kiváló.
- Kapcsolja ki a TV-t a főkapcsolóval, majd kapcsolja be újra.
- Ha a probléma továbbra is fennáll, akkor az elérhető szolgáltatásokkal kapcsolatban vegye fel a kapcsolatot a helyi kereskedővel vagy szolgáltatójával.

Az DVB-S automatikus beállítás nem végezhető el teljesen

- Ellenőrizze a csatlakozásokat és tányérantenna beállítását. ➔ (49. o.)
- Ha a probléma továbbra is fennáll, forduljon a helyi forgalmazóhoz.

A TV programfüzetben nem láthatóak a műsorok

- Ellenőrizze a digitális jeladót.
- Állítsa a földi antennát vagy a parabola antennát egy másik, a közelben elhelyezett jeladó irányába.
- Ellenőrizze az analóg adást. Ha a kép minősége rossz, akkor ellenőrizze az antennát és vegye fel a kapcsolatot a helyi kereskedővel.

Nincs kép, nincs hang

- Ellenőrizze, hogy a TV be van-e kapcsolva
- Ellenőrizze, hogy a tápkábel be van-e dugva a TV-be és a fali aljzatba.
- Ellenőrizze, hogy AV üzemmódban van-e a készülék.
- Ellenőrizze, hogy a megfelelő bemeneti módot választotta-e ki.
- Ellenőrizze a Kép menüt (38. - 40. o.) és a hangerőt.
- Ellenőrizze, hogy a szükséges kábelek és a csatlakozások megfelelően illeszkednek-e.

Automatikus képarány

- Az automatikus képarány beállítás célja, hogy ön mindig a képernyőt optimálisan kitöltő kép látványát élvezhesse. ➔ (103. o.)
- A képarány manuális módosításához nyomja meg az ASPECT gombot. ➔ (23. o.)

Fekete-fehér kép

- Ellenőrizze, hogy a külső jelforrás kimenete illeszkedik a TV bemenetéhez.
SCART használata esetén ellenőrizze, hogy a külső berendezés kimeneti beállítása nem S-Video-e.

A Q-Link funkció nem működik

- Ellenőrizze a SCART-kábelt és a csatlakozást.
Továbbá végezze el az [AV 1-es kimenet] beállítását a Beállítás menüben. ➔ (43. o.)

A [VIERA Link] funkció nem működik, és a rendszer hibäuzenetet küld

- Ellenőrizze a csatlakozást. ➔ (92., 93. o.)
- Kapcsolja be először a csatlakoztatott eszközt, majd a TV-t. ➔ (95. o.)

A felvétel nem indul azonnal

- Ellenőrizze a felvevőkészülék beállításait. Részletekért olvassa el a felvevőkészülék kézikönyvét.

A képernyő elsötétül

- Erre akkor kerül sor, amikor a kontraszt automatikusan csökken a képbeégés elkerülése érdekében, amikor a felhasználó néhány percig nem avatkozik be, a következő helyzetekben:
 - Nem érkezik jel DVB vagy AV üzemmódban
 - Zárolt csatorna kiválasztása
 - Érvénytelen csatorna kiválasztása
 - Rádióállomás kiválasztása
 - Menü megjelenítése
 - Miniatűr vagy állókép

	Probléma	Okok / Teendők
Képernyő	Zavaros, zajos kép	<ul style="list-style-type: none"> • Állítsa be a [P-NR] lehetőséget a Kép menüben a képzaj csökkentésére. ➔ (39. o.) • Ellenőrizze a közelben lévő elektromos készülékeket (autó, motorkerékpár, fénycső).
	Nincs kép	<ul style="list-style-type: none"> • A [Kontraszt], [Fényerő] vagy [Színtelítettség] a minimális szintre van állítva a Kép menüben? ➔ (38. o.) • Ellenőrizze az [AV2] ([COMPONENT] / [VIDEO]) beállítását a [Bemenet választás] menüpontban (29. o.)
	Elmosódott vagy torz kép (nincs hang vagy halk hangerő)	<ul style="list-style-type: none"> • Állítsa be újra a csatornákat. ➔ (48. - 51. o.)
	Rendellenes kép	<ul style="list-style-type: none"> • Kapcsolja ki a TV-t a be/ki tápkapcsoló gombbal, majd kapcsolja be ismét. • Ha a probléma továbbra is fennáll, állítsa alapállapotba az összes beállítást. ➔ [Gyári állapot] (62. o.)
Hang	Nincs hang	<ul style="list-style-type: none"> • Be van kapcsolva a némítás? ➔ (10. o.) • A hangerő a minimumra van állítva?
	A hang halk vagy torz	<ul style="list-style-type: none"> • Probléma merülhetett fel a hangjelek fogadásakor. • Állítsa be [MPX] (41. o.) a Hang menüben [Mono]. (Analog)
	A TV szokatlan hangot ad	<ul style="list-style-type: none"> • Bekapcsolt állapotban a meghajtó hangja hallható a TV belsejéből (nem jelent hibás működést).
3D	Nem tekinthetők meg a 3D-s képek	<ul style="list-style-type: none"> • Be van kapcsolva a 3D Szemüveg, 3D módba van állítva, és regisztrálva van ezzel a TV-vel? Részletekért olvassa el a 3D Szemüveg kézikönyvét. • Ellenőrizze a 3D Szemüveg akkumulátorának töltöttségi szintjét. (Az akkumulátor állapota megjelenik a képernyőn, amikor a 3D Szemüveg be van kapcsolva). • Támogatja a 3D Szemüveg a Bluetooth vezeték nélküli technológiát? ➔ (32. o.) • Ellenőrizze, hogy a [3D mód kiválasztása] beállítása [3D]. ➔ (33. o.) • Lehetséges, hogy néhány 3D-s képlet nem lehet automatikusan 3D-s képként felismerni. Állítsa be a [3D mód kiválasztása (Kézi)] lehetőséget a képfórmátumnak megfelelően. ➔ (34. o.) • A 3D Szemüveget hozzátétőlegesen a TV-től 3,2 m-re használja. • Ellenőrizze, hogy nincsenek-e akadályok a TV és a 3D Szemüveg között. • Néhány személy esetén a 3D-s képeket nehéz érzékelni, vagy egyáltalán nem lehet érzékelni, különösen az olyan felhasználóknál, akiknek a bal és jobb szeme eltérő magasságban van. Tegye meg a szükséges lépéseket (szemüveg viselése stb.), hogy korigálja a látását a használat előtt.
	A 3D Szemüveg automatikusan kikapcsol	<ul style="list-style-type: none"> • Ellenőrizze, hogy nincsenek-e akadályok a TV és a 3D Szemüveg között.
	Valami probléma van a 3D-s képekkel	<ul style="list-style-type: none"> • Ellenőrizze a [Képsorozat] vagy [Élfolytonosság] beállítását. ➔ (35. o.)
	Az üzemi jelző lámpa nem világít a 3D Szemüveg üzemkapcsolójának megnyomásakor	<ul style="list-style-type: none"> • Lehet, hogy gyenge vagy lemerült az elem. Töltse fel.
	Rendellenes hang	<ul style="list-style-type: none"> • A csatlakoztatott készülék hangbeállítását módosítsa „2ch L.PCM” beállításra. • Ellenőrizze a [HDMI1 / 2 / 3 / 4 bemenet] beállítását a Hang menüben. ➔ (42. o.) • Ha a digitális hangcsatlakozás nem működik megfelelően, váltson analógra. ➔ (108. o.)
HDMI	A külső eszköztől érkező kép rendellenes HDMI-csatlakozás esetén	<ul style="list-style-type: none"> • Ellenőrizze a HDMI-kábel csatlakozását. ➔ (100. o.) • Kapcsolja ki a TV-t és az eszközt, majd kapcsolja be újra mindkettőt. • Ellenőrizze az eszköztől érkező bemeneti jelet. ➔ (111. o.) • Használjon EIA/CEA-861/861D-kompatibilis eszközt.

	Probléma	Okok / Teendők
Hálózat	Nem sikerül csatlakozni a hálózathoz	<ul style="list-style-type: none"> • Ellenőrizze, hogy a LAN-kábel vagy a vezeték nélküli LAN megfelelően van-e csatlakoztatva. ➔ (83. o.) • Ellenőrizze a csatlakozásokat és beállításokat. ➔ (83. - 87. o.) • Ellenőrizze a hálózati eszközt és a hálózati környezetet. • Lehet, hogy az útválasztó úgy van beállítva, hogy ne adjon automatikusan IP-címet. Ha a hálózati rendszergazda szeretné kiosztani az IP-címet, kézzel állítsa be azt. ➔ (85. o.) • Lehetséges, hogy az útválasztó MAC-cím szűrést használ (biztonsági beállítás). Hagyja jóvá a TV MAC-címét (42. o.), és állítsa be az útválasztót, hogy használhassa azt. • Ha a probléma továbbra is fennáll, forduljon az internetszolgáltatóhoz vagy a távközlési társasághoz.
	Nem lehet a fájlt kiválasztani DLNA műveletek közben	<ul style="list-style-type: none"> • A berendezés médiakiszolgálója elő van készítve? ➔ (81. o.) • Ellenőrizze az alkalmazható adatformátumot. ➔ (104., 105. o.) • Ellenőrizze a következő beállításait: [Hálózati kapcs. beáll.] ➔ (84. o.)
	A VIERA Connect nem működtethető	<ul style="list-style-type: none"> • Ellenőrizze a csatlakozásokat és beállításokat. ➔ (83. - 87. o.) • A kiszolgáló vagy a csatlakoztatott vonal foglalt.
Egyéb	A TV nem kapcsol be	<ul style="list-style-type: none"> • Ellenőrizze, hogy a tápkábel be van-e dugva a TV-be és a fali aljzatba.
	A TV Készenléti üzemmódba kapcsol	<ul style="list-style-type: none"> • Az automatikus készenléti funkció aktiválva van. ➔ (11. o.) • Az analóg sugárzás után kb. 30 perccel a TV Készenléti üzemmódba kapcsol.
	A távirányító nem, vagy csak bizonytalanul működik	<ul style="list-style-type: none"> • Megfelelően helyezte be az elemeket? ➔ (7. o.) • Bekapcsolta a TV-t? • Az elemek lemerülően lehetnek. Cserélje ki őket. • Irányítsa a távirányítót közvetlenül a TV elejére (körülbelül 7 méteren belül és 30 fokos szögben a készülék elejétől). • Állítsa be a készüléket úgy, hogy ne érje a TV elejét napfény vagy más erős fény, ami megzavarhatja a jelző egységet.
	A készülék egyes részei felforrósodnak	<ul style="list-style-type: none"> • Az első, felső és hátsó panelek felmelegedése nem jelent problémát a teljesítmény, illetve a minőség tekintetében.
	Tartósan világos pontok a képernyőn	<ul style="list-style-type: none"> • A gyártási technológiából adódóan ez néhány fényes vagy sötét pixel tartós megjelenéséhez vezethet. Ez nem utal meghibásodásra.
	[Faulty dish] üzenet jelenik meg	<ul style="list-style-type: none"> • Előfordulhat, hogy a műhold-kábel rövidre záródik, vagy csatlakozási hibái vannak. Ellenőrizze a kábelt és a csatlakozást, majd kapcsolja ki a TV-t a főkapcsolóval, majd kapcsolja be újra. • Ha az üzenet továbbra is ott marad, szükség lehet az antenna-ellenőrzésre.
	Túláram hibáról szóló üzenet jelenik meg	<ul style="list-style-type: none"> • A csatlakoztatott USB eszköz okozhatja ezt a hibát. Távolítsa el az eszközt és kapcsolja ki a TV be / ki tápkapcsolóját, majd kapcsolja be újra. • Ellenőrizze, hogy nem került-e idegen tárgy az USB-portba.
Hibaüzenet jelenik meg	<ul style="list-style-type: none"> • Kövesse az üzenetben szereplő utasításokat. • Ha a probléma továbbra is fennáll, akkor vegye fel a kapcsolatot Panasonic márkakereskedőjével vagy a szakszervizzel. 	

Karbantartás

Először is húzza ki a csatlakozódugót a fali aljzatból.

Kijelző panel, Burkolat, Talapzat

Karbantartás:

A por és az ujjnyomok eltávolításához törölje le óvatosan a kijelzőpanel, a készülékház és a talapzat felületét egy puha ronggyal.

Makacs szennyeződés esetén:

Először tisztítsa le a port a felületről. Nedvesítsen meg vízben vagy enyhe tisztítószeres oldatban (1 rész tisztítószert 100 rész vízhez) egy puha rongyot. Ezt követően csavarja ki a ruhát és törölje át a felületet. Végül törölje le a nedvességet.

Figyelem

- Ne használjon kemény szövetet, vagy ne dörzsölje meg túl erősen a felülete, mert az a felület megkarcolódását okozhatja.
- Ügyeljen arra, hogy a készülék felületét ne érje mosószer vagy víz. A készülék belsejébe kerülő folyadék a termék meghibásodásához vezethet.
- Ügyeljen arra, hogy a felületekre ne kerüljön rovarriasztó, oldószer, hígító vagy más erős vegyszer. Ez károsíthatja a felület minőségét, illetve a festék lepattogzását okozhatja.
- A kijelző-panel felületét különleges bevonattal látták el, és könnyen megsérülhet. Ügyeljen arra, hogy ne ütögesse vagy karcolja meg a felületét körmeivel vagy más kemény tárggyal.
- Ne hagyja, hogy a készülékház vagy a talapzat hosszú időn keresztül érintkezzen gumival vagy PVC-anyagokkal. Ez ronthat a felület minőségén.

Tápkábel csatlakozódugója

Rendszeresen törölje le a tápkábel csatlakozódugóját száraz ruhával. A nedvesség és a por tüzet vagy áramütést okozhat.

Licenc

A védjegyek teljes mértékben elismertek, akkor is, ha a vállalatok és termékek védjegyei külön nem kerültek megjelölésre.

- A DVB és a DVB-logók a DVB Project védjegyei.
- DiSEqC™ az EUTELSAT védjegye.
- A THX és a THX-logó a THX Ltd. védjegye, amely néhány joghatóságnál be lehet jegyezve. Minden jog fenntartva.
- A „RealD 3D” a RealD védjegye.
- A „Full HD 3D Glasses™” logó és a „Full HD 3D Glasses™” kifejezés a Full HD 3D Glasses Initiative védjegye.
- A Bluetooth® szóvédjegy és az emblémák bejegyzett védjegyek, és a Bluetooth SIG, Inc. tulajdonát képezik, és az ilyen védjegyek Panasonic Corporation által történő bármely felhasználása licenc alapján történik. Az egyéb védjegyek és márkanevek tulajdonosaik tulajdonát képezik.
- Az SDXC logó az SD-3C, LLC védjegye.
- Az „AVCHD”, az „AVCHD 3D” és az „AVCHD Progressive” embléma a Panasonic Corporation és a Sony Corporation védjegye.
- A DivX®, DivX Certified®, DivX Plus® HD és az ezekhez kapcsolódó logók a Rovi Corporation vagy leányvállalatai bejegyzett védjegyei, használatuk engedéllyel történik.
- A QuickTime és a QuickTime logó az Apple, Inc. bejegyzett védjegyei, használatuk engedéllyel történik.
- A VIERA Connect a Panasonic Corporation védjegye.
- A Skype a Skype Limited védjegye.
- A DLNA®, a DLNA embléma és a DLNA CERTIFIED™ a Digital Living Network Alliance védjegyei, szervizjelei és tanúsító jelei.
- A Windows név a Microsoft Corporation bejegyzett védjegye az Egyesült Államokban és más országokban.
- A HDMI, a HDMI-embléma és a High-Definition Multimedia Interface a HDMI Licensing LLC védjegyei, illetve bejegyzett védjegyei az Egyesült Államokban és más országokban.
- Az x.v.Colour™ védjegy.
- A HDAVI Control™ a Panasonic Corporation védjegye.
- Készült a Dolby Laboratories licence alapján.
- A Dolby és a két D betű alkotta jel a Dolby Laboratories védjegye.
- Gyártva az USA Szabadalmi alapján: 5 956 674; 5 974 380; 6 487 535 vagy még függőben lévő Egyesült Államokbeli és globális szabadalmak alapján. A DTS, a Symbol, & a DTS és a Symbol együttesen bejegyzett védjegyek & a DTS 2.0+Digital Out a DTS, Inc. védjegye. A termék a szoftvert is magában foglalja. © DTS, Inc. minden jog fenntartva.
- A GUIDE Plus+, a Rovi és a Rovi Guide a Rovi Corporation és/vagy leányvállalatai védjegye.
- A GUIDE Plus+ és a Rovi Guide rendszer gyártása a Rovi Corporation és/vagy leányvállalatai engedélyével történik. A Rovi Guide rendszert az Egyesült Államokban, Európában és más országokban benyújtott szabadalmak és szabadalmi bejelentések védik, beleértve egyet vagy többet az Egyesült Államokban a Rovi Corporation és/vagy leányvállalatai számára kibocsátott 6 396 546; 5 940 073; 6 239 794 számú szabadalmak közül.

Ez a termék a következő szoftvert vagy technológiát foglalja magában:

- (1) a Panasonic Corporation által vagy a Panasonic Corporation számára függetlenül kifejlesztett szoftver,
- (2) harmadik fél tulajdonában lévő, a Panasonic Corporation számára engedélyezett szoftver,
- (3) a részben az Independent JPEG Group munkáján alapuló szoftver,
- (4) a FreeType Project által kifejlesztett szoftver,
- (5) a GNU KISEBB ÁLTALÁNOS NYILVÁNOS LICENC (LGPL) alá besorolható szoftver és/vagy
- (6) az LGPL alá eső szoftvertől eltérő nyílt forráskódú szoftver.
- (7) a Microsoft Corporation vagy leányvállalatai által engedélyezett „PlayReady” (digitális jogkezelő technológia).

Az (5)-ös kategóriába eső szoftver esetén kérjük, tekintse meg az LGPL feltételeit, amelynek aktuális szövegét a következő címen tekintheti meg: <http://www.gnu.org/licenses/old-licenses/lgpl-2.1.html>

Továbbá, az (5)-ös kategóriába eső szoftverek védjegyét több személy birtokolja.

Kérjük, tekintse meg ezen személyek szerzői jogi nyilatkozatát a következő címen:

<http://www.am-linux.jp/dl/EUIDTV12/>

Az LPGL szoftvert azzal a szándékkal forgalmazzák, hogy hasznos célt szolgáljon, viszont SEMMILYEN GARANCIA NÉLKÜL áll rendelkezésre, és forgalmazása még az ÉRTÉKESÍTHETŐSÉGRE vagy EGY ADOTT CÉLRA VALÓ ALKALMASSÁGRA vonatkozó beleértett garanciát sem jelent.

A termékek kiszállítását követő legkevesebb három (3) éven belül a Panasonic - amennyiben egy harmadik fél az alábbiakban megadott kapcsolatfelvételi információin kapcsolatba lép velünk - átadja az LGPL alá eső megfelelő forráskódnak egy teljes, számítógéppel olvasható példányát. Ennek a költsége nem lehet több, mint a forráskód fizikai forgalmazásának a költsége.

Kapcsolat

cdrequest@am-linux.jp

Az LGPL hatálya alá eső forráskódot Ön és a nyilvánosság bármely tagja díjmentesen elérheti az alábbi weboldalunkon.

<http://www.am-linux.jp/dl/EUIDTV12/>

Az (5)-ös és (6)-os kategória alá eső szoftver esetén kérjük, tekintse meg az érvényes licencfeltételeket a termék „Beállítás” menüjében.

Továbbá, a (7)-es kategória alá eső PlayReady esetén vegye figyelembe a következőket.

(a) Ez a termék olyan technológiát tartalmaz, amely a Microsoft adott szellemi tulajdonát képezi. A Microsoft megfelelő engedélye(i) nélkül tilos ennek a technológiának a jelen terméken kívül eső használata vagy forgalmazása.

(b) A tartalomtulajdonosok a Microsoft PlayReady™ tartalom-hozzáférési technológiáját szellemi tulajdonuk - a jogvédett tartalmat is beleértve - védelmére használják. Ez a készülék a PlayReady technológiát a PlayReady-védett és/vagy a WMDRM-védett tartalomhoz való hozzáféréshez használja. Amennyiben a készülék nem alkalmazza sikeresen a tartalom-felhasználással kapcsolatos korlátozásokat, a tartalomtulajdonosok felkérhetik a Microsoft vállalatot, hogy vonja vissza a készülék PlayReady-védett tartalom felhasználási képességét. A visszavonás nincs hatással a védelem nélküli tartalomra vagy az egyéb tartalom-hozzáférési technológiákkal védett tartalomra. A tartalomtulajdonosok a tartalmukhoz való hozzáféréshez a PlayReady frissítésére kérhetik fel Önt.

Amennyiben nem fogadja el a frissítést, akkor nem fogja tudni elérni az olyan tartalmat, amelyhez szükséges a frissítés.

Műszaki paraméterek

■ Termékismertető adatlap

Gyártó	Panasonic Corporation	
Modellszám	TX-P42GT50E	TX-P50GT50E
Energiatakarékosági osztály	C	C
Látható képítő nagysága	107 cm / 42 hüvelyk	127 cm / 50 hüvelyk
Bekapcsolt üzemmódbeli energiafogyasztás	137 W	185 W
Éves energiafogyasztás*1	200 kWh	270 kWh
Névleges energiafogyasztás	325 W	400 W
Készenléti üzemmódbeli energiafogyasztás*2	0,30 W	
Kikapcsolt üzemmódbeli energiafogyasztás	0,25 W	
Képernyőfelbontás	1 920 (Szé) × 1 080 (Ma)	

■ Egyéb információk

Modellszám	TX-P42GT50E	TX-P50GT50E	
Áramforrás	220-240 V, 50 / 60 Hz		
Panel	Plazmapanel		
Méret (Szé × Ma × Mé)	993 mm × 653 mm × 320 mm (talppal) 993 mm × 603 mm × 47 mm (csak televízió)	1 170 mm × 754 mm × 335 mm (talppal) 1 170 mm × 704 mm × 47 mm (csak televízió)	
Tömeg	21,0 kg Nettó (talppal) 17,5 kg Nettó (csak televízió)	27,0 kg Nettó (talppal) 23,0 kg Nettó (csak televízió)	
Hang	Előlső hangszóró (8 soros hangfal) × 2 db, mélynyomó (Φ 80 mm) × 1 db		
	Hangkimenet		
	Fejhallgató		
Jelfogadó rendszerek / sáv neve	PAL B, G, H, I, SECAM B, G, SECAM L, L'	VHF E2 - E12 VHF A - H (OLASZORSZÁG) CATV (S01 - S05) CATV S11 - S20 (U1 - U10)	VHF H1 - H2 (OLASZORSZÁG) UHF E21 - E69 CATV S1 - S10 (M1 - M10) CATV S21 - S41 (Hipersáv)
	PAL D, K, SECAM D, K	VHF R1 - R2 VHF R6 - R12	VHF R3 - R5 UHF E21 - E69
	PAL 525/60	NTSC-szalag lejátszása bizonyos PAL videomagnóról (VCR)	
	M.NTSC	Lejátszás M.NTSC videomagnóról (VCR)	
	NTSC (csak AV-bemenet)	Lejátszás NTSC videomagnóról (VCR)	
	DVB-T	Digitális földi szolgáltatás (MPEG2 és MPEG4-AVC(H.264))	
	DVB-C	Digitális kábelszolgáltatás (MPEG2 és MPEG4-AVC(H.264))	
	DVB-S / S2	Digitális műholdas szolgáltatás (MPEG2 és MPEG4-AVC(H.264)) Vevő frekvenciatartomány - 950 MHz-től 2 150 MHz-ig LNB teljesítmény és polarizáció - Vertikális: +13 V / Horizontális: +18 V / Áramfelvétel: Max. 500 mA (túlterhelés-védelem) 22 kHz hang - Frekvencia: 22 kHz ± 2 kHz / Amplitúdó: 0,6 V ± 0,2 V Jelátviteli sebesség - Max. 30 MS/s FEC Mód - 1/2, 3/5, 2/3, 3/4, 4/5, 5/6, 8/9, 9/10 Demoduláció - QPSK, 8PSK DiSEqC - 1.0 verzió	

Műholdvevő antenna bemenet		F-típusú aljzat, 75 Ω	
Antennabemenet		VHF / UHF	
Működési feltételek		Hőmérséklet: 0 °C - 35 °C Páratartalom: 20 % - 80 % RH (nem kondenzáló)	
Csatlakozójelzők	AV1 bemenet / kimenet	SCART (Audio/Video be, Audio/Video ki, RGB be, Q-Link)	
	AV2 bemenet (COMPONENT / VIDEO)	VIDEO	RCA PIN típus × 1 1,0 V[p-p] (75 Ω)
		AUDIO L - R	RCA PIN típus × 2 0,5 V[rms]
		Y	1,0 V[p-p] (szinkronizálással együtt)
		Pb, Pr	±0,35 V[p-p]
	HDMI 1 / 2 / 3 / 4 bemenet	„A” típusú csatlakozók HDMI1 / 3 / 4: 3D, Content Type, Deep Colour, x.v.Colour™ HDMI2: 3D, Content Type, Visszirányú hangcsatorna, Deep Colour, x.v.Colour™ • A TV támogatja a „HDAVI Control 5” funkciót.	
	Kártyanyílás	1 db SD-kártyanyílás Common Interface kártyanyílás (CI Plus szabvány) × 1	
	ETHERNET	RJ45, IEEE802.3 10BASE-T / 100BASE-TX	
USB 1 / 2 / 3	USB2.0, 5 V egyenáram, Max. 500 mA		
DIGITAL AUDIO OUT	PCM / Dolby Digital / DTS, száloptika		
Beépített vezeték nélküli LAN	Szabványos megfelelés és frekvenciatartomány*3	IEEE802.11a/n 5,180 GHz - 5,320 GHz, 5,500 GHz - 5,580 GHz, 5,660 GHz - 5,700 GHz IEEE802.11b/g/n 2,412 GHz - 2,472 GHz	
	Biztonság	WPA-PSK (TKIP/AES) WPA-PSK (TKIP/AES) WEP (64 bit/128 bit)	
Bluetooth vezeték nélküli technológia**	Szabványokkal való kompatibilitás	Bluetooth 3.0	
	Frekvenciatartomány	2,402 GHz - 2,480 GHz	

*1: A televíziókészülék napi 4 órás üzem mellett az év 365 napjára vetítve évente XYZ kWh mennyiségű energiát fogyaszt. A tényleges energiafogyasztás a készülék üzemeltetési módjától függ.

*2: Amikor a TV-t a távirányítóval kapcsolják ki, és nincs aktív funkció

*3: A frekvencia és a csatorna országonként változik.

*4: Nem az összes Bluetooth kompatibilis eszköz érhető el ezzel a TV-vel.

Megjegyzés

- A megjelenés és a műszaki adatok előzetes bejelentés nélkül változhatnak. A tömeg és a bemutatott méretek nem pontos értékek.
- A készülék megfelel az alábbiakban felsorolt EMC-szabványoknak.
EN55013, EN61000-3-2, EN61000-3-3, EN55020, EN55022, EN55024

Tájékoztató felhasználók számára az elhasználtott készülékek, szárazelemek és akkumulátorok begyűjtéséről és ártalmatlanításáról



A termékeken, a csomagoláson és/vagy a kísérő dokumentumokon szereplő szimbólumok azt jelentik, hogy az elhasználtott elektromos és elektronikus termékeket, szárazelemeket és akkumulátorokat az általános háztartási hulladéktól külön kell kezelni. Az elhasználtott készülékek, szárazelemek és akkumulátorok megfelelő kezelése, hasznosítása és újrafelhasználása céljából, kérjük, hogy az ország törvényeinek, valamint a 2002/96/EK és a 2006/66/EK irányelveknek megfelelően juttassa el azokat a kijelölt gyűjtőhelyekre.

E termékek, szárazelemek és akkumulátorok előírászerű ártalmatlanításával Ön hozzájárul az értékes erőforrások megóvásához, és megakadályozza az emberi egészség és a környezet károsodását, amit egyébként a hulladékok nem megfelelő kezelése okozhat.



Az elhasználtott termékek, szárazelemek és akkumulátorok begyűjtésével és újrafelhasználásával kapcsolatban, kérjük, érdeklődjön a helyi közösségénél, a területi hulladékártalmatlanító szolgálatnál vagy abban az üzletben, ahol a termékeket vásárolta.

E hulladékok szabálytalan elhelyezését a nemzeti jogszabályok büntethetik.

Az Európai Unió üzleti felhasználói számára

Ha az elektromos vagy elektronikus berendezésétől meg kíván szabadulni, kérjük, további tájékoztatásért forduljon a forgalmazójához vagy a szállítójához.

[Hulladékkezelési tájékoztató az Európai Unió kívüli egyéb országokban]

Ezek a szimbólumok csak az Európai Unióban érvényesek. Ha meg kíván szabadulni a termékektől, kérjük, lépjen kapcsolatba a helyi hatóságokkal vagy a kereskedővel, és kérdezze meg őket a hulladékelhelyezés megfelelő módjáról.



Cd

Megjegyzés a szárazelem- és akkumulátor-szimbólummal kapcsolatban (a két alsó szimbólumpélda):

Ezek a szimbólumok kémiai szimbólummal együtt alkalmazhatók. Ebben az esetben teljesíti az EU irányelvek vegyi anyagra vonatkozó követelményét.

Vásárlói bejegyzés

A termék modellszáma és sorozatszáma a készülék hátoldalán található. Jegyezze fel a sorozatszámot az alábbi helyre, és őrizze meg ezt a kézikönyvet a vásárlást igazoló blokkal együtt. Így megkönnyíti az azonosítást lopás, a termék elvesztése, valamint garanciális szolgáltatás esetén.

Modellszám

Sorozatszám

Panasonic Corporation

Web Site: <http://panasonic.net>

M0212-1022