

# Panasonic®

## Operating Instructions Air Conditioner

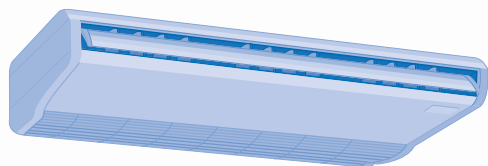

### ENGLISH

Before operating the unit, read these operating instructions thoroughly and keep them for future reference.

2 ~ 11

### ESPAÑOL

Antes de utilizar la unidad, sírvase leer atentamente estas instrucciones de funcionamiento y conservarlas como futuro elemento de consulta.

12 ~ 21

### ITALIANO

Prima di utilizzare l'unità si prega di leggere attentamente le istruzioni e di conservare questo opuscolo per potervi fare riferimento in futuro.

22 ~ 31

### DEUTSCH

Bevor Sie das Gerät in Betrieb nehmen, lesen Sie bitte diese Bedienungsanleitung aufmerksam durch und bewahren Sie sie für die künftige Verwendung auf.

32 ~ 41

### PORTUGUÊS

Antes de ligar a unidade, leia cuidadosamente este manual de utilização e guarde-o para futura referência.

42 ~ 51

### NEDERLANDS

Lees voor u het apparaat gebruikt deze gebruiksinstructies grondig en bewaar ze voor toekomstig gebruik.

52 ~ 61

### Indoor Unit

CS-F18DTE5	CS-F34DTE5
CS-F24DTE5	CS-F43DTE5
CS-F28DTE5	CS-F50DTE5

### Outdoor Unit

#### Inverter Model

(HBE5 Series)	(DBE5, DBE8 Series)
CU-YL24HBE5	CU-L24DBE5
CU-YL28HBE5	CU-L28DBE5
CU-YL34HBE5	CU-L34DBE5
CU-YL43HBE5	CU-L43DBE5
(GBE5 Series)	CU-L34DBE8
CU-YL24GBE5	CU-L43DBE8
CU-YL28GBE5	CU-L50DBE8
CU-YL34GBE5	
CU-YL43GBE5	

#### Heat-pump Model

CU-B18DBE5	CU-B28DBE8
CU-B24DBE5	CU-B34DBE8
CU-B28DBE5	CU-B43DBE8
CU-B34DBE5	CU-B50DBE8

#### Cooling Model

CU-J18DBE5	CU-J24DBE8
CU-J24DBE5	CU-J28DBE8
CU-J28DBE5	CU-J34DBE8
CU-J34DBE5	CU-J43DBE8
	CU-J50DBE8



QUICK GUIDE / GUÍA RÁPIDA  
GUIDA RAPIDA / KURZANLEITUNG  
GUIA RÁPIDO / SNELLE GIDS



© 2008 Panasonic HA Air-Conditioning (M) Sdn. Bhd. (11969-T). All rights reserved. Unauthorized copying and distribution is a violation of law.

# SAFETY PRECAUTIONS

## DEFINITION

The instructions to be followed are classified by the following symbols:



This symbol denotes an action that is **PROHIBITED**.



These symbols denote actions that are **COMPULSORY**.

To prevent personal injury, injury to others, or property damage, please observe the following.

Incorrect operation due to failure to follow instructions may cause harm or damage, the seriousness of which is classified as below:



**Warning** This sign warns of death or serious injury.



**Caution** This sign warns of injury or damage to property.

### Wireless Remote Control



- Do not use rechargeable (Ni-Cd) batteries.
- Do not allow infants and small children to play with the remote control to prevent them from accidentally swallowing the batteries.



- Remove the batteries if the unit is not going to be used for a long period of time.
- New batteries of the same type must be inserted following the polarity stated to prevent malfunction of the remote control.

### Indoor Unit



- Do not install, remove and reinstall the unit by yourself; improper installation will cause leakage, electric shock or fire. Please consult an authorized dealer or specialist for the installation work.
- Do not insert your fingers or other objects into the unit.
- Do not attempt to repair the unit by yourself.

### Indoor Unit



- Do not install the unit in a potentially explosive atmosphere.
  - Do not wash the unit with water, benzene, thinner or scouring powder.
  - Do not use for other purposes such as preservation of food.
  - Do not use any combustible equipment in front of the airflow outlet.
  - Do not expose directly to cold air for a long period.
- 
- Ensure that the drainage pipe is connected properly. Otherwise, leakage may occur.
  - Aerate the room regularly.

### Power Supply



- Do not share the same power outlet with other equipment.
- Do not modify power cords.
- Do not use extension cords.
- Do not operate with wet hands.



- Use the specified supply cord.
- If the supply cord is damaged, it must be replaced by the manufacturer, its service agent or similarly qualified persons in order to avoid a hazard.



- This equipment must be earthed and strongly recommended to be installed with Earth Leakage Circuit Breaker (ELCB) or Residual Current Device (RCD). Otherwise, it may cause electrical shock or fire in case of malfunction.



- In case of emergency or abnormal conditions (burnt smell, etc), turn off the power supply, and consult your nearest dealer.

### Power Supply



- Switch off the power supply before cleaning or servicing.
- Turn off the power supply if the unit is not used for a long period of time.
- This air conditioner is equipped with a built-in surge protective device. However, in order to further protect your air conditioner from being damaged by abnormally strong lightning activity, you may want to disconnect it from the power supply. Do not touch the air conditioner during lightning, it may cause electric shock.

### Outdoor Unit



- Do not insert your fingers or other objects into the unit, sharp parts may cause injury.

### Outdoor Unit



- Do not sit or step on the unit, you may fall down accidentally.
- Do not touch the sharp aluminum fin, sharp parts may cause injury.



- Ensure that the drainage pipe is connected properly. Otherwise, leakage may occur.
- After long periods of use, make sure the installation rack is not damaged.

# REGULATORY INFORMATION

Thank you for purchasing  
**Panasonic** Air Conditioner

This appliance is not intended for use by persons (including children) with reduced physical, sensory or mental capabilities, or lack of experience and knowledge, unless they have been given supervision or instruction concerning use of the appliance by a person responsible for their safety. Children should be supervised to ensure that they do not play with the appliance.

## OPERATION CONDITION

Use this air conditioner under the following temperature range

Model	Temperature (°C)		Indoor	Outdoor
Inverter (GBE5, DBE5, DBE8 Series)	COOLING	Maximum	32	43
		Minimum	21	-15*
	HEATING	Maximum	27	24
		Minimum	16	-20
Heat-pump	COOLING	Maximum	32	43
		Minimum	21	-10**
	HEATING	Maximum	27	24
		Minimum	16	-10
Cooling	COOLING	Maximum	32	43
		Minimum	21	-10**

**NOTICE:** This unit is still able to operate as a cooler with outdoor temperature as low as -15°C\*/-10°C\*\* in a non-living room, such as a computer room, with a room temperature of 21°C or above, and room humidity up to 45%.

(CU-YL24HBE5, CU-YL28HBE5, CU-YL34HBE5, CU-YL43HBE5)

Temperature (°C)		Indoor	Outdoor
COOLING	Maximum	32	43
	Minimum	21	-5
HEATING	Maximum	27	24
	Minimum	16	-15

**NOTICE:** This unit is still able to operate as a cooler with outdoor temperature as low as -5°C in a non-living room, such as a computer room, with a room temperature of 21°C or above, and room humidity up to 45%.

## TABLE OF CONTENTS

SAFETY PRECAUTIONS	2
REGULATORY INFORMATION	3
PRODUCT OVERVIEW & OPERATIONS (WIRELESS REMOTE CONTROL)	4-5
PRODUCT OVERVIEW & OPERATIONS (WIRED REMOTE CONTROL)	6-8
CARE & CLEANING	9
TROUBLESHOOTING	10-11
QUICK GUIDE	BACK COVER

### NOTE :

The illustrations in this manual are for explanation purposes only and may differ from the actual unit. It is subjected to change without notice for future improvement.

## Information for Users on Collection and Disposal of Old Equipment and used Batteries



These symbols on the products, packaging, and/or accompanying documents mean that used electrical and electronic products and batteries should not be mixed with general household waste.

For proper treatment, recovery and recycling of old products and used batteries, please take them to applicable collection points, in accordance with your national legislation and the Directives 2002/96/EC and 2006/66/EC.

By disposing of these products and batteries correctly, you will help to save valuable resources and prevent any potential negative effects on human health and the environment which could otherwise arise from inappropriate waste handling.

For more information about collection and recycling of old products and batteries, please contact your local municipality, your waste disposal service or the point of sale where you purchased the items.

Penalties may be applicable for incorrect disposal of this waste, in accordance with national legislation.



For business users in the European Union

If you wish to discard electrical and electronic equipment, please contact your dealer or supplier for further information.

### [Information on Disposal in other Countries outside the European Union]

These symbols are only valid in the European Union. If you wish to discard these items, please contact your local authorities or dealer and ask for the correct method of disposal.



Note for the battery symbol (bottom two symbol examples):

This symbol might be used in combination with a chemical symbol. In this case it complies with the requirement set by the Directive for the chemical involved.

- Do not switch ON the unit when waxing the floor. After waxing, aerate the room properly before operating the unit.
- Do not install the unit in oily and smoky areas.

# PRODUCT OVERVIEW & OPERATIONS (WIRELESS REMOTE CONTROL)

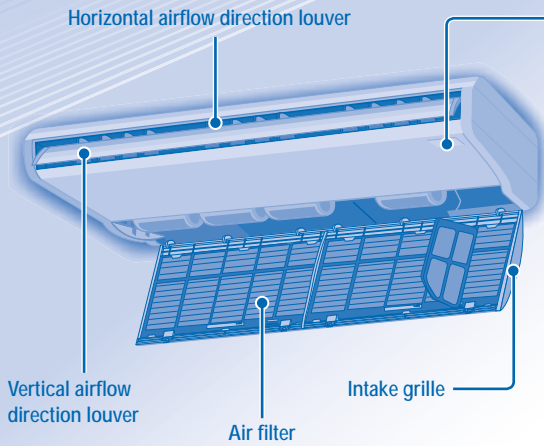

**Control Panel**

- POWER
- TIMER
- FILTER
- ECONOMY
- ODOUR WASH

**Ray receiver**

**Auto OFF/ON button**

- To operate the unit if the wireless remote control is misplaced or malfunctioning.

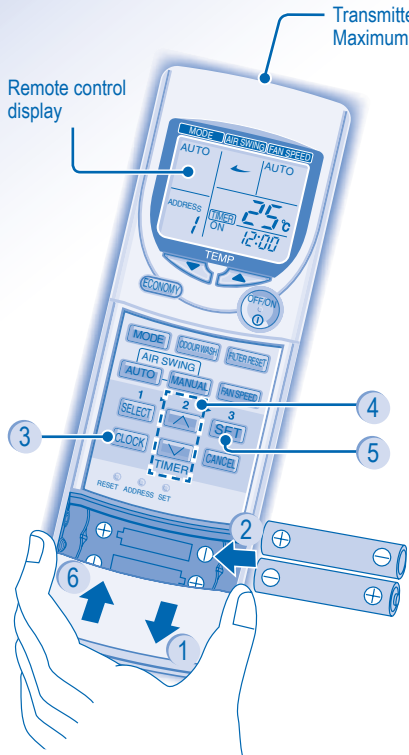

Action	Mode
Press once.	Auto
Press and hold until you hear 1 beep, then release.	Cooling
1. Press and hold until you hear 2 beeps then release. 2. Press the SET button for 5 seconds.	Heating
Press the button to turn off.	



**Transmitter**  
Maximum distances: 8m

### Remote Control Preparation

- 1 Press and pull out
- 2 Insert AAA or R03 batteries (can be used ~ 1 year)
- 3 Press CLOCK
- 4 Set time
- 5 Confirm
- 6 Close the cover



TO TURN ON OR OFF THE UNIT

---

TO SET TEMPERATURE

• Selection range: 16°C ~ 31°C.

---

TO SELECT OPERATION MODE

---

**AUTO mode** - For your convenience

- Unit selects operation mode according to temperature setting, outdoor and room temperature.

**HEAT mode** - To enjoy warm air

- Unit takes a while to warm up.  
(Applicable for Inverter / Heat-pump Model)

**FAN mode** - To enables air circulation in the room

**COOL mode** - To enjoy cool air

**DRY mode** - To dehumidify the environment

- Unit operates at low fan speed to give a gentle cooling operation.
- During soft dry operation, the indoor fan operates at a low fan speed.
- The louvers movement might not align with the remote control display.

Inverter / Heat-pump Model  
CZ-RL513T  
Cooling Model  
CZ-RL013T

**FAN SPEED** TO SELECT FAN SPEED (3 OPTIONS)

→ AUTO → LOW → MEDIUM → HIGH

- For AUTO, the indoor fan speed is automatically adjusted according to the operation mode.
- If the operation mode is set to Fan, the fan speed will be fixed at MEDIUM regardless of the temperature setting.

**AIR SWING** TO ADJUST AIRFLOW DIRECTION

**AUTO** **MANUAL**

- Keeps the room ventilated.

**AUTO**

- Auto Air Swing function optimize room comfort by giving finer control over the airflow direction.
- The vertical airflow louver swings up and down automatically.
- Do not adjust the vertical airflow direction louvers by hand.
- Horizontal airflow direction louver is manually adjustable.

**MANUAL**

- There are 4 options for manual vertical airflow direction.
- The airflow direction can be adjusted as desired by using remote control.

**ECONOMY** TO REDUCE POWER CONSUMPTION

- Recommend to use when desired room temperature is reached.
- Economy operation can be activated in all modes and can be cancelled by pressing the respective button again.

**ODOUR WASH****ODOUR REMOVING**

- Applicable for all models.
- Helps to remove unpleasant odour from the surrounding area during operation.
- To enable the odour removing function, press the **ODOUR WASH** once.
- To cancel, press the respective button again.

**ODOUR CLEAR**

- Applicable for Inverter model only.
- To remove odour and minimize the growth of odour causing moulds in the air conditioner's interior section.
- To enable this function, press the **ODOUR WASH** for more than 3 seconds.
- The unit will automatically perform Fan and Heating modes for approximately 20 minutes and then stops automatically.
- Recommended to open the windows during this operation.

**TO SET DAILY TIMER**

- To turn ON or OFF the unit at a preset time.

<b>1</b>  Select ON or OFF timer.	<b>2</b>  Set the time.	 <b>3</b> Confirm.
---	-------------------------------	--------------------------

- To cancel ON or OFF timer, press **CANCEL**.
- When ON timer is set, the unit may start early before the actual set time in order to achieve the desired temperature on time.
- Timer operation is based on the clock set in the remote control and repeats daily once set. For clock setting, please refer to Remote Control preparation.
- The timer closest to the current time will be activated first.
- If timer is cancelled manually, you can restore the previous setting by pressing **SET**.
- If the main power is switched off for an hour or more, the clock and timer will need to be set again.

**OPTIONAL SETTINGS**

- To avoid unintentional operation, you can assign a different address to each indoor unit.
- Press repeatedly to select your desired address setting.

→ Group → Address 1 → Address 2 → Address 3

ADDRESS

- By default, ADDRESS 1 is selected. You do not need to change this setting for normal operation.
- If the address is set to GROUP, more than one indoor unit can be operated at the same time.

RESET

Press to restore the remote control's default setting.

SET

Not used in normal operations.

**HINTS**

- Set the temperature 1°C higher in cool mode or 2°C lower in heat mode than the desired temperature to achieve a 10% power saving.
- Use curtains to screen off sunlight and outdoor heat to reduce power consumption during cool mode.

# PRODUCT OVERVIEW & OPERATIONS (WIRED REMOTE CONTROL)

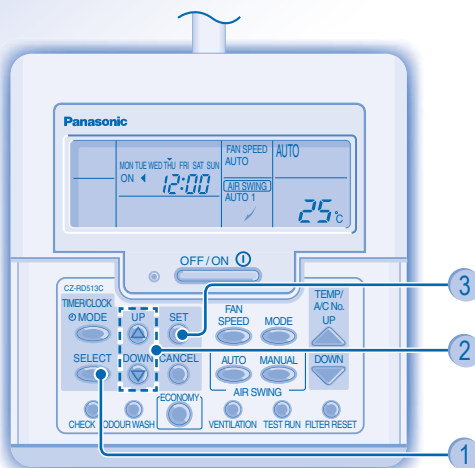
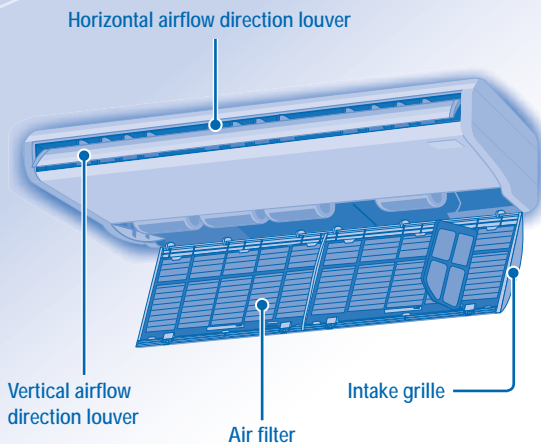

CZ-RD513C

- For normal operation, the and buttons are not in use.

## Remote Control Preparation

- 1 Press
- 2 Press to set day
- 3 Confirm
- 4 Repeat steps 2 and 3 to set the current time.

TO TURN ON OR OFF THE UNIT

UP  
 DOWN  
TO SET TEMPERATURE

- Selection range: 16°C ~ 31°C.

TO SELECT OPERATION MODE

### AUTO mode - For your convenience

- Unit selects operation mode according to temperature setting, outdoor and room temperature.

### HEAT mode - To enjoy warm air

- Unit takes a while to warm up.  
(Applicable for Inverter / Heat-pump Model)

### FAN mode - To enables air circulation in the room

### COOL mode - To enjoy cool air

### DRY mode - To dehumidify the environment

- Unit operates at low fan speed to give a gentle cooling operation.
- During soft dry operation, the indoor fan operates at a low fan speed.
- The louvers movement might not align with the remote control display.





### TO SELECT FAN SPEED (3 OPTIONS)



- For AUTO, the indoor fan speed is automatically adjusted according to the operation mode.
- If the operation mode is set to Fan, the fan speed will be fixed at MED regardless of the temperature setting.



### TO ADJUST AIRFLOW DIRECTION

- Keeps the room ventilated.



- Auto Air Swing function optimize room comfort by giving finer control over the airflow direction.
- The vertical airflow louver swings up and down automatically.
- Do not adjust the vertical airflow direction louvers by hand.
- Horizontal airflow direction louver is manually adjustable.



- There are 4 options for manual vertical airflow direction.
- The airflow direction can be adjusted as desired by using remote control.



### TO REDUCE POWER CONSUMPTION

- Recommend to use when desired room temperature is reached.
- Economy operation can be activated in all modes and can be cancelled by pressing the respective button again.



### ODOUR REMOVING

- Applicable for all models.
- Helps to remove unpleasant odour from the surrounding area during operation.
- To enable the odour removing function, press the  once.
- To cancel, press the respective button again.

### ODOUR CLEAR

- Applicable for Inverter model only.
- To remove odour and minimize the growth of odour causing moulds in the air conditioner's interior section.
- To enable this function, press the  for more than 3 seconds.
- The unit will automatically perform Fan and Heating modes for approximately 20 minutes and then stops automatically.
- Recommended to open the windows during this operation.

### TO SET DAILY TIMER

- To turn ON or OFF the unit at a preset time.

1

MODE



Enter daily timer mode.

2

SELECT



Select ON or OFF timer.

3

UP



DOWN



Set the time.

4

SET



Confirm.

- To cancel ON or OFF timer, press  .

- When ON timer is set, the unit may start early before the actual set time in order to achieve the desired temperature on time.
- Timer operation is based on the clock set in the remote control and repeats daily once set. For clock setting, please refer to Remote Control preparation.
- The timer closest to the current time will be activated first.
- If timer is cancelled manually, you can restore the previous setting by pressing .
- If the main power is switched off for an hour or more, the clock and timer will need to be set again.

### HINTS

- Set the temperature 1°C higher in cool mode or 2°C lower in heat mode than the desired temperature to achieve a 10% power saving.
- Use curtains to screen off sunlight and outdoor heat to reduce power consumption during cool mode.

## TO SET WEEKLY TIMER

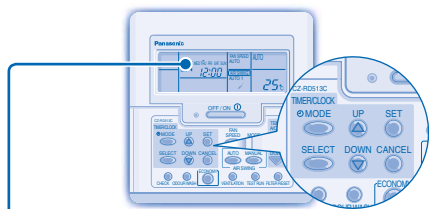

Will light up if Timer operation is selected

6 different programs can be set in a day (1 ~ 6)

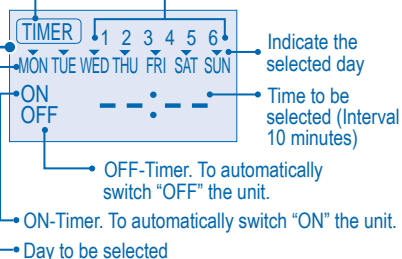

### Change Display

1. Press for 3 seconds to change the display to weekly timer.

### Select days to run timer

2. Press to enter day setting.
3. Press to select your desired day. The selected day will be highlighted with . Press to deselect or select . Repeat this step includes other day.

### Select ON/OFF Timer

4. Press to enter Timer 1.
5. Press to choose ON or OFF.
6. Press to confirm the selection.

### Select Timer

7. Press to select your desired time. If you want to set together with your desired temperature, press to select the temperature.
  8. Press to confirm the setting.
- Repeat steps 5 to 8 to set Timer 2 to 6, or press to cancel the related timers.

## OPERATION DETAILS

- Weekly timer is only applicable for wired remote control, press for 3 seconds to select daily timer or weekly timer.
- Daily timer and weekly timer could not be set at the same time.
- Promotes energy saving by allowing you to set up to 6 timers in any given day.
- Same time program cannot be set on the same day.

### Check Timer

1. Enter timer mode.
2. Select the day.
3. The display will show the program for each of the selected day.

### Modify Or Add Timer

- Perform check timer operation to select the day. Repeat steps 4 to 8 to modify existing timer program, or add any new timer program.

### Cancel Timer

- Perform the step below to cancel the timer program for a particular day.

1. Enter timer mode.
2. Select the day.
3. Press to enter day setting.
4. Press to cancel the timer set.

### Disable Weekly Timer

- To disable weekly timer setting, press , then press .

### Enable Weekly Timer

- To enable previous weekly timer setting, press , then press .



# CARE & CLEANING



## CAUTION

- Switch off the power supply before cleaning.
- Do not touch the aluminium fin, sharp parts may cause injury.

## WASHING INSTRUCTIONS

- Do not use benzene, thinner or scouring powder.
- Use only soap (≈ pH7) or neutral household detergent.
- Do not use water hotter than 40°C.

## HINTS

- Clean the filter regularly for best performance and to reduce power consumption.
- Please consult your nearest dealer for seasonal inspection.

## Remove Air Filter

- 1 Push the knobs in the intake grille in the direction of the arrow to open the intake grille.

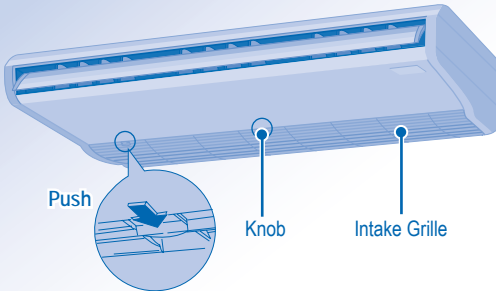

## Air Filter Installation

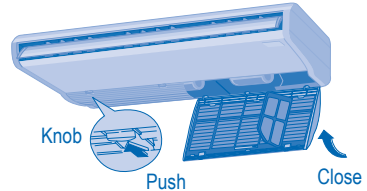

1. Install the air filters to the intake grille by the reverse procedures of removal.
2. Close and push the knobs to secure the intake grille.

- 2 Remove the main air filters from the intake grille tabs.

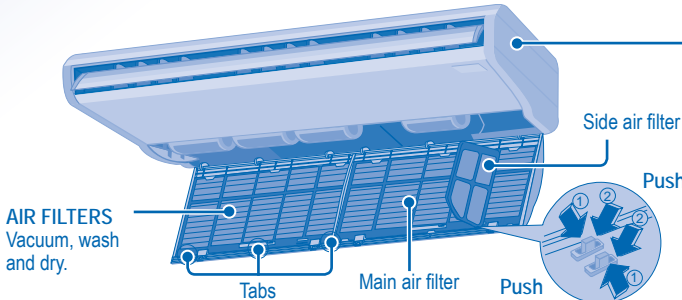

## INDOOR UNIT

Wipe the unit gently with a soft, dry cloth.

- 3 Press the side air filter tab ① and ② in that order to release the side air filter.

## Air Filter Maintenance

Cleaning is needed when:



"FILTER RESET" appears on the remote control display.  
(For wired remote control)

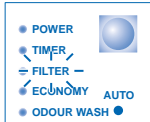

"FILTER" lights up on the indicator display.  
(For wireless remote control)

- It is recommended to clean the air filter every 6 weeks.
- After the air filter is cleaned, press / to reset.
- Do not operate without an air filter.
- Wash/rinse the air filter gently with water to avoid damage to the air filter surface.
- Do not dry the part with a hair dryer or a stove.
- Replace any damaged air filter.

# TROUBLESHOOTING

The following symptoms do not indicate malfunction.

Symptom	Cause
Mist emerges from indoor unit.	<ul style="list-style-type: none"> <li>• Condensation effect due to cooling process.</li> </ul>
Water flowing sound during operation.	<ul style="list-style-type: none"> <li>• Refrigerant flow inside the unit.</li> </ul>
The room has a peculiar odour.	<ul style="list-style-type: none"> <li>• This may due to damp smell emitted by the wall, carpet, furniture or clothing.</li> </ul>
Indoor fan stops occasionally during automatic fan speed setting.	<ul style="list-style-type: none"> <li>• This helps to remove the surrounding odours.</li> </ul>
Operation is delayed a few minutes after restart.	<ul style="list-style-type: none"> <li>• The delay is a protection to the unit's compressor.</li> </ul>
Outdoor unit emits water/steam.	<ul style="list-style-type: none"> <li>• Condensation or evaporation occurs on pipes.</li> </ul>
Timer indicator is always on.	<ul style="list-style-type: none"> <li>• The timer setting repeats daily once set.</li> </ul>
Indoor fan stops occasionally during heating operation.	<ul style="list-style-type: none"> <li>• To avoid unintended cooling effect.</li> </ul>
Cracking sound can be heard during operation.	<ul style="list-style-type: none"> <li>• Changes of temperature cause the expansion/contraction of the unit.</li> </ul>
Unit switch to FAN operation and air become humid.	<ul style="list-style-type: none"> <li>• This happens when the room temperature reaches the set temperature, operation switches to FAN mode and the humidity increase.</li> </ul>
Outdoor unit emits noise during heating operation.	<ul style="list-style-type: none"> <li>• This is due to changes inflow of refrigerant gas when operation stops and starts.</li> </ul>
Operation does not stop immediately after pressed the OFF/ON button.	<ul style="list-style-type: none"> <li>• Discharging heat is in process. Operation will stops automatically after approximately 60 seconds.</li> </ul>
Operation stops occasionally. ("DEFROST" appears on the remote control display)	<ul style="list-style-type: none"> <li>• The unit is in defrosting mode, and the melted frost is drained from the outdoor unit.</li> </ul>
Airflow does not start immediately after operation is started. ("PRE HEAT" appears on the remote control display)	<ul style="list-style-type: none"> <li>• The unit is warming up to provide warm air.</li> </ul>
Operation starts after power resumes.	<ul style="list-style-type: none"> <li>• Auto restart is in function and operates under previous setting.</li> </ul>
During dry mode, cold air blow out.	<ul style="list-style-type: none"> <li>• The unit is running cooling operation with low fan speed to dehumidify the room.</li> </ul>
Fan speed change occasionally during heating mode.	<ul style="list-style-type: none"> <li>• The room temperature has reached the remote control setting. When the room temperature drops again, the fan speed will resume to the remote control settings.</li> </ul>
Outdoor unit emits steam during heating mode.	<ul style="list-style-type: none"> <li>• This is due to defrost operation happens at the heat exchanger.</li> </ul>
Air Swing operation 1, 2, 3 are no variance in angle.	<ul style="list-style-type: none"> <li>• Only one blowing angle is available for Ceiling model.</li> </ul>

Check the following before calling for servicing.

Symptom	Check
Heating/Cooling operation is not working efficiently.	<ul style="list-style-type: none"> <li>• Set the temperature correctly.</li> <li>• Close all doors and windows.</li> <li>• Clean or replace the filters.</li> <li>• Clear any obstruction at the air inlet and air outlet vents.</li> </ul>
Heating mode cannot be operated.	<ul style="list-style-type: none"> <li>• The unit is forced to operate at cooling mode only in a non-living room, such as a computer room.</li> </ul>
Noisy during operation.	<ul style="list-style-type: none"> <li>• Check if the unit has been installed at an incline or the intake grille is not closed properly.</li> </ul>
Remote control does not work. (Wireless remote control display is dim or transmission signal is weak.)	<ul style="list-style-type: none"> <li>• Insert the batteries correctly.</li> <li>• Replace weak batteries.</li> </ul>
The unit does not work.	<ul style="list-style-type: none"> <li>• Check if the circuit breaker is tripped.</li> <li>• Check if timers have been set.</li> </ul>
The unit does not receive the signal from the remote control.	<ul style="list-style-type: none"> <li>• Make sure the receiver not obstructed.</li> <li>• Make sure the address is set correctly.</li> <li>• Make sure the remote control signal transmission is within the range.</li> <li>• Certain fluorescent lights may interfere with signal transmitter. Please consult your nearest dealer.</li> </ul>

#### “CHECK” Display on Wired Remote Control.

If the CHECK indicator flashes on the wired remote control.	<ul style="list-style-type: none"> <li>• Turn off the unit.</li> <li>• Turn on again after 3 minutes.</li> <li>• If CHECK continues to blink, press  for error messages. If problem persist, please consult your nearest authorized dealer.</li> </ul>
---	---

#### FOR SEASONAL INSPECTION AFTER EXTENDED NON-USE

- Checking of remote control batteries (wireless remote control).
- No obstruction at air inlet and air outlet vents.
- After 15 minutes of operation, it is normal to have the following temperature difference between air inlet and air outlet vents:  
Cooling:  $\geq 8^{\circ}\text{C}$                       Heating:  $\geq 14^{\circ}\text{C}$

#### FOR EXTENDED NON-USE

- Activate heat mode (Inverter/Heat-pump model) or Fan mode (Cooling model) for 2~3 hours to remove moisture left in the internal parts thoroughly.
- Turn off the power supply.
- Remove the remote control batteries (wireless remote control).

#### NON SERVICEABLE CRITERIAS

TURN OFF POWER SUPPLY then CALL Authorized Distributor under the following conditions:

- Abnormal noise during operation.
- Water/foreign particles have entered the remote control.
- Water leaks from Indoor unit.
- Circuit breaker switches off frequently.
- Power cord becomes unnaturally warm.
- Switches or buttons are not functioning properly.
- The odour persists even after odour wash operation is used continuously.

# PRECAUCIONES DE SEGURIDAD

## DEFINICIÓN

Las instrucciones que deben seguirse están clasificadas mediante los siguientes símbolos:



Este símbolo denota una acción que está **PROHIBIDA**.



Estos símbolos denotan acciones que son **OBLIGATORIAS**.

Para prevenir daños personales, daños a otras personas o daños materiales, se deben seguir las instrucciones siguientes.

El uso incorrecto por no seguir las instrucciones puede causar daños o averías; su gravedad se clasifica con las indicaciones siguientes:



Advertencia

Esta indicación advierte del posible peligro de muerte o de daños graves.



Precaución

Esta indicación advierte de los posibles daños o desperfectos materiales.

### Control Remoto Inalámbrico



- No utilice pilas recargables (Ni-Cd).
- No permita que bebés y niños pequeños jueguen con el mando a distancia para evitar que ingieran accidentalmente las pilas.



- Extraiga las pilas si no va a utilizar la unidad durante un periodo prolongado de tiempo.
- Para que el mando a distancia funcione bien, es necesario insertar las pilas según la polaridad indicada.

### Unidad Interior



- No instale, desinstale ni reinstale la unidad usted mismo; una instalación incorrecta podría causar fugas de agua, descargas eléctricas o incendios. Consulte con un distribuidor autorizado o con un especialista para realizar el trabajo de instalación.
- No inserte sus dedos u otros objetos en la unidad.
- No intente reparar la unidad usted mismo.

### Unidad Interior



- No instale la unidad en una atmósfera potencialmente explosiva.
- No lave la unidad con agua, benceno, disolvente o limpiador en polvo.
- No utilice la unidad para otros fines, como la conservación de alimentos.
- No utilice ningún equipo combustible en la dirección del flujo de aire.
- No se exponga directamente al aire frío durante un periodo prolongado de tiempo.
- Verifique que los tubos de drenaje estén conectados adecuadamente. De lo contrario, podrían producirse pérdidas de agua.
- Ventile la habitación con regularidad.



### Fuente de energía



- No conecte otros aparatos a la misma toma de corriente.
- No manipule los cables de alimentación.
- No utilice cables de extensión.
- No utilice la unidad con las manos mojadas.



- Utilice el cable de alimentación especificado.
- Para evitar riesgos, si el cable de alimentación está dañado y es necesario cambiarlo, deberá hacerlo el fabricante, un representante del servicio técnico o una persona cualificada.



- Este equipo debe ser conectado a tierra y se recomienda instalar con el disyuntor de fuga a tierra (ELCB) o el dispositivo residual actual (RCD). De otra manera, en caso de una falla, pueden producirse peligrosas descargas eléctricas o incendios.



- En caso de emergencia o condiciones anormales (olor a quemado, etc.), apáguelo, y consulte su proveedor más cercano.

### Fuente de energía



- Apague la unidad antes de proceder a la limpieza o al mantenimiento.
- Desconecte la unidad si no va a utilizarla durante un periodo prolongado de tiempo.
- Este aparato de aire acondicionado dispone de un dispositivo incorporado de protección frente a sobrecargas. Sin embargo, y para evitar posibles averías provocadas por tormentas eléctricas especialmente violentas, se recomienda desenchufar la unidad. No toque el aparato de aire acondicionado si hay tormentas: podría sufrir una descarga eléctrica.

### Unidad Exterior



- No inserte sus dedos u otros objetos en la unidad, las partes afiladas pueden ser dañinas.

### Unidad Exterior



- No se siente o pise la unidad, podría caerse accidentalmente.
- No toque la aleta de aluminio, las partes afiladas pueden causar heridas.



- Verifique que los tubos de drenaje estén conectados adecuadamente. De lo contrario, podrían producirse pérdidas de agua.
- Después de haber utilizado la unidad durante periodos de tiempo prolongados, compruebe que el bastidor de instalación no esté dañado.

# INFORMACIÓN REGLAMENTARIA

Este aparato no debe ser utilizado por personas (incluyendo niños) con discapacidades mentales, sensoriales o físicas, o falta de experiencia y conocimiento, a menos que hayan recibido formación o supervisión en relación al uso del aparato por una persona responsable por su seguridad. Los niños deberían estar supervisados para asegurar que no juegan con el aparato.

## CONDICIONES DE FUNCIONAMIENTO

Utilice este aparato de aire acondicionado dentro del siguiente intervalo de temperaturas

Modelo	Temperatura (°C)	Interior	Exterior	
Inversor (Serie GBE5, DBE5, DBE8)	ENFRIAMIENTO	Máxima	32	43
		Mínima	21	-15*
	CALENTAMIENTO	Máxima	27	24
		Mínima	16	-20
Calefactor	ENFRIAMIENTO	Máxima	32	43
		Mínima	21	-10**
	CALENTAMIENTO	Máxima	27	24
		Mínima	16	-10
Enfriamiento	ENFRIAMIENTO	Máxima	32	43
		Mínima	21	-10**

**NOTICE:** Esta unidad aún puede funcionar como un refrigerador con una temperatura exterior de -15°C\*/-10°C\*\* en una habitación no apta para vivienda, como una sala de ordenadores, con una temperatura ambiente de 21°C o más, y una humedad ambiente de hasta un 45%.

(CU-YL24HBE5, CU-YL28HBE5, CU-YL34HBE5, CU-YL43HBE5)

	Temperatura (°C)	Interior	Exterior
ENFRIAMIENTO	Máxima	32	43
	Mínima	21	-5
CALENTAMIENTO	Máxima	27	24
	Mínima	16	-15

**NOTICE:** Esta unidad aún puede funcionar como un refrigerador con una temperatura exterior de -5°C en una habitación no apta para vivienda, como una sala de ordenadores, con una temperatura ambiente de 21°C o más, y una humedad ambiente de hasta un 45%.

Muchas gracias por elegir una unidad de aire acondicionado

**Panasonic**

## CONTENIDO

PRECAUCIONES DE SEGURIDAD	12
INFORMACIÓN REGLAMENTARIA	13
DESCRIPCIÓN DEL PRODUCTO Y OPERACIONES (CONTROL REMOTO INALÁMBRICO)	14-15
DESCRIPCIÓN DEL PRODUCTO Y OPERACIONES (CONTROL REMOTO CON CABLES)	16-18
CUIDADO Y LIMPIEZA	19
LOCALIZACIÓN DE AVERÍAS	20-21
GUÍA RÁPIDA CUBIERTA TRASERA	

ESPAÑOL

## NOTA :

Las ilustraciones de este manual sirven únicamente para describir las explicaciones y pueden no coincidir exactamente con las del aparato suministrado. Están sujetas a cambios sin previo aviso con el fin de mejorar el producto.

## Información para Usuarios sobre la Recolección y Eliminación de aparatos viejos y baterías usadas



Estos símbolos en los productos, embalajes y/o documentos adjuntos, significan que los aparatos eléctricos y electrónicos y las baterías no deberían ser mezclados con los desechos domésticos.

Para el tratamiento apropiado, la recuperación y el reciclado de aparatos viejos y baterías usadas, por favor, observe las normas de recolección aplicables, de acuerdo a su legislación nacional y a las Directivas 2002/96/CE y 2006/66/CE.

Al desechar estos aparatos y baterías correctamente, Usted estará ayudando a preservar recursos valiosos y a prevenir cualquier potencial efecto negativo sobre la salud de la humanidad y el medio ambiente que, de lo contrario, podría surgir de un manejo inapropiado de los residuos.

Para mayor información sobre la recolección y el reciclado de aparatos y baterías viejos, por favor, contacte a su comunidad local, su servicio de eliminación de residuos o al comercio donde adquirió estos aparatos.

Podrán aplicarse penas por la eliminación incorrecta de estos residuos, de acuerdo a la legislación nacional.

### Para usuarios empresariales en la Unión Europea

Si usted desea descartar aparatos eléctricos y electrónicos, por favor contacte a su distribuidor o proveedor a fin de obtener mayor información.

### [Información sobre la Eliminación en otros Países fuera de la Unión Europea]

Estos símbolos sólo son válidos dentro de la Unión Europea. Si desea desechar estos objetos, por favor contacte con sus autoridades locales o distribuidor y consulte por el método correcto de eliminación.

Nota sobre el símbolo de la batería (abajo, dos ejemplos de símbolos):

Este símbolo puede ser usado en combinación con un símbolo químico. En este caso, el mismo cumple con los requerimientos establecidos por la Directiva para los químicos involucrados.



- No encienda la unidad cuando encere el piso. Después de encerrar, airee la habitación correctamente antes de encender la unidad.
- No instale la unidad en áreas aceitosas y ahumadas.

# DESCRIPCIÓN DEL PRODUCTO Y OPERACIONES (CONTROL REMOTO INALÁMBRICO)

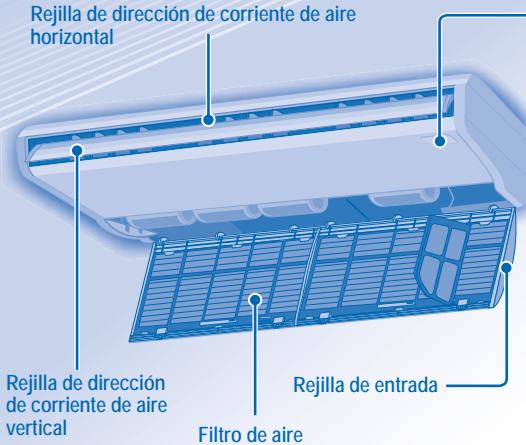

## Panel de control



Receptor de la señal

## Botón de ENCENDIDO/APAGADO automático (auto OFF/ON)

- Para utilizar la unidad si el control remoto inalámbrico está en mala posición o funciona mal.

Acción	Modo
Pulse una vez.	Funcionamiento automático
Pulse y mantenga presionado hasta que suene 1 pitido; después, soltar.	Enfriamiento
1. Pulse y mantenga presionado hasta que suenen 2 pitidos; después, soltar. 2. Pulse el botón <b>SET</b> durante 5 segundos.	Calentamiento
Presione el botón para apagar.	

Transmisor  
Distancia máxima: 8m

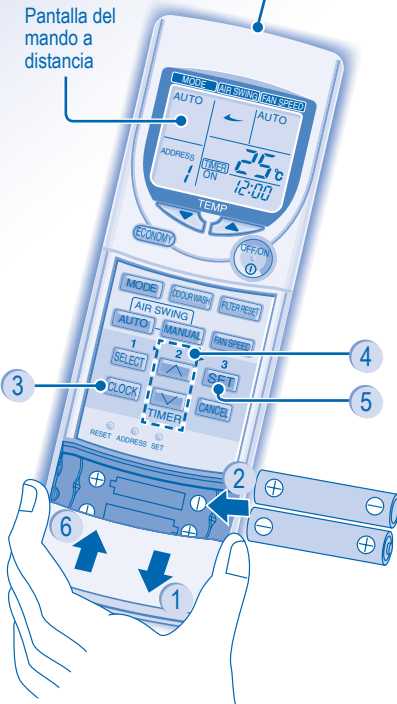

## Preparación Del Mando A Distancia

- 1 Pulse y retirelo
- 2 Inserte pilas AAA o R03 (puede ser usado ~ 1 año)
- 3 Presione CLOCK
- 4 Ajuste la hora
- 5 Confirmar
- 6 Cierre la tapa



CONECTAR O DESCONECTAR LA UNIDAD



PARA AJUSTAR LA TEMPERATURA

- Gama de selección: 16°C ~ 31°C.



SELECCIONAR MODO DE OPERACIÓN

### MODO AUTOMÁTICO - Para su conveniencia

- La unidad selecciona automáticamente el modo de funcionamiento según los ajustes de temperatura y las temperaturas interior y exterior.

### MODO CALOR - Para disfrutar de aire caliente

- La unidad necesita un rato para calentarse. (Válido para Modelos de Inversor / Bomba de calor)

### MODO FAN - Permite la circulación del aire en la habitación

### MODO FRÍO - Para disfrutar de aire frío

### MODO DESHUMIDIFICACIÓN - Para deshumidificar el ambiente

- La unidad funciona en la velocidad de ventilador baja para proporcionar una agradable refrigeración.
- Durante el funcionamiento de secado ligero, el ventilador interior funciona a una velocidad baja.
- El movimiento de las rejillas puede que no se alinee con la visualización del control remoto.

Modelo de Inversor / Bomba de calor  
CZ-RL513T  
Modelo de refrigeración  
CZ-RL013T



**FAN SPEED**

**PARA SELECCIONAR LA VELOCIDAD DEL VENTILADOR (3 OPCIONES)**



- Para AUTO (automático), la velocidad de ventilador de interior es ajustada automáticamente según el modo de operación.
- Si el modo de funcionamiento se encuentra en Ventilación, la velocidad del ventilador se fijará en MEDIUM sin importar la configuración de temperatura.

**AIR SWING**



**PARA REGULAR LA DIRECCIÓN DE LA CORRIENTE DE AIRE**

- Mantiene la habitación ventilada.

**AUTO**

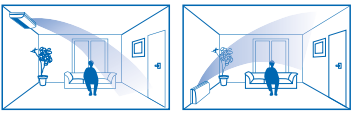

- La función de centrifugado del aire optimiza la comodidad de la habitación dando un mejor control de la dirección del aire.
- El flujo de aire vertical oscila automáticamente hacia arriba y abajo.
- No ajuste la persiana vertical de dirección del flujo de aire manualmente.
- La dirección del aire de la rejilla horizontal se puede ajustar manualmente.



**MANUAL**



- Hay 4 opciones para la dirección manual del flujo vertical de aire.
- La dirección del aire puede ajustarse mediante el mando a distancia en función de las necesidades del usuario.

**ECONOMY**

**PARA REDUCIR EL CONSUMO DE ENERGÍA**



- Se recomienda utilizarlo cuando se alcance la temperatura ambiente deseada.
- El funcionamiento en ahorro de energía se puede activar en todos los modos y se puede cancelar pulsando el botón respectivo de nuevo.

**ODOUR WASH**



**ELIMINACIÓN DE MALOS OLORES**

- Aplicable a todos los modelos.
- Ayuda a eliminar los malos olores de las zonas próximas durante el funcionamiento.
- Para activar la función de eliminación de malos olores, pulse **ODOUR WASH** una vez.

- Para cancelarla, pulse el botón respectivo de nuevo.

**ELIMINAR MALOS OLORES**

- Aplicable sólo al modelo de Inversor.
- Para eliminar los malos olores y minimizar el aumento de malos olores que causan moho en la parte interior del aire acondicionado.
- Para activar esta función, pulse **ODOUR WASH** durante más de 3 segundos.
- La unidad usará automáticamente los modos de Ventilación y Calefacción durante aproximadamente 20 minutos y luego se parará automáticamente.
- Se recomienda abrir las ventanas durante este funcionamiento.

**PARA ESTABLECER EL TEMPORIZADOR DIARIO**

- Conectar o desconectar la unidad a una hora predeterminada.

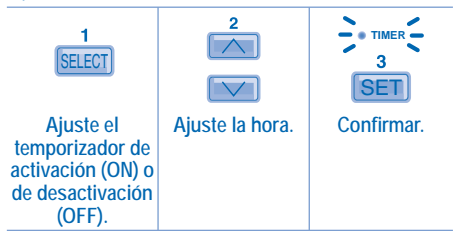

- Para cancelar el temporizador ON u OFF, pulse **CANCEL**.

- Cuando se active el temporizador, la unidad se iniciará antes del tiempo actual predefinido para conseguir la temperatura deseada a tiempo.
- El funcionamiento del temporizador se basa en la configuración del reloj en el control remoto y se repite cada día una vez configurado. Para configurar el reloj, por favor, consulte la preparación del control remoto.
- El temporizador configurado a la hora actual se activará primero.
- Si el temporizador se cancela manualmente, puede restaurar la configuración anterior pulsando **SET**.
- Si la alimentación principal se apaga durante una hora o más, el reloj y el temporizador deberán ser configurados de nuevo.

**AJUSTES OPCIONALES**

- Para evitar un funcionamiento no intencionado, puede asignar una dirección diferente a cada unidad interior.
- Pulse repetidamente para seleccionar la configuración de su dirección deseada.



**ADDRESS**

- Por defecto, se seleccionará ADDRESS 1. No necesita cambiar esta configuración para un funcionamiento normal.
- Si la dirección está configurada en GROUP, se puede utilizar más de una unidad interior al mismo tiempo.

**RESET**

Presione para restablecer el ajuste de fábrica del mando a distancia.

**SET**

No utilizado en operaciones normales.

**SUGERENCIA**

- Ajuste la temperatura 1°C o más en el modo de frío (cool) o 2°C menos que la temperatura deseada en el modo de calor (heat) para ahorrar un 10% de energía.
- Use cortinas para proteger de luz solar y el calor exterior y así reducir el consumo eléctrico durante el modo de frío.

# DESCRIPCIÓN DEL PRODUCTO Y OPERACIONES (CONTROL REMOTO CON CABLES)

Rejilla de dirección de corriente de aire horizontal



Rejilla de dirección de corriente de aire vertical

Filtro de aire

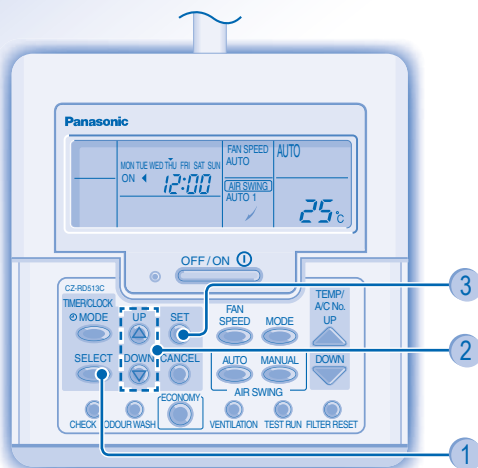
Rejilla de entrada



CZ-RD513C

- En funcionamiento normal, los botones  y  no se utilizan.

## Preparación Del Mando A Distancia

- 1 Pulse 
- 2 Púlselo para establecer el día
- 3 Confirmar
- 4 Repita los pasos 2 y 3 para configurar la hora actual.

OFF / ON  CONECTAR O DESCONECTAR LA UNIDAD

UP   
DOWN 

PARA AJUSTAR LA TEMPERATURA

- Gama de selección: 16°C ~ 31°C.

MODE  SELECCIONAR MODO DE OPERACIÓN

### MODO AUTOMÁTICO - Para su conveniencia

- La unidad selecciona automáticamente el modo de funcionamiento según los ajustes de temperatura y las temperaturas interior y exterior.

### MODO CALOR - Para disfrutar de aire caliente

- La unidad necesita un rato para calentarse.  
(Válido para Modelos de Inversor / Bomba de calor)

### MODO FAN - Permite la circulación del aire en la habitación

### MODO FRÍO - Para disfrutar de aire frío

### MODO DESHUMIDIFICACIÓN - Para deshumidificar el ambiente

- La unidad funciona en la velocidad de ventilador baja para proporcionar una agradable refrigeración.
- Durante el funcionamiento de secado ligero, el ventilador interior funciona a una velocidad baja.
- El movimiento de las rejillas puede que no se alinee con la visualización del control remoto.



### PARA SELECCIONAR LA VELOCIDAD DEL VENTILADOR (3 OPCIONES)



- Para AUTO (automático), la velocidad de ventilador de interior es ajustada automáticamente según el modo de operación.
- Si el modo de funcionamiento se encuentra en Ventilación, la velocidad del ventilador se fijará en MED sin importar la configuración de temperatura.



### PARA REGULAR LA DIRECCIÓN DE LA CORRIENTE DE AIRE

- Mantiene la habitación ventilada.

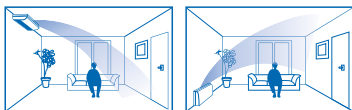

- La función de centrifugado del aire optimiza la comodidad de la habitación dando un mejor control de la dirección del aire.
- El flujo de aire vertical oscila automáticamente hacia arriba y abajo.
- No ajuste la persiana vertical de dirección del flujo de aire manualmente.
- La dirección del aire de la rejilla horizontal se puede ajustar manualmente.



- Hay 4 opciones para la dirección manual del flujo vertical de aire.
- La dirección del aire puede ajustarse mediante el mando a distancia en función de las necesidades del usuario.



### PARA REDUCIR EL CONSUMO DE ENERGÍA

- Se recomienda utilizarlo cuando se alcance la temperatura ambiente deseada.
- El funcionamiento en ahorro de energía se puede activar en todos los modos y se puede cancelar pulsando el botón respectivo de nuevo.



### ELIMINACIÓN DE MALOS OLORES

- Aplicable a todos los modelos.
- Ayuda a eliminar los malos olores de las zonas próximas durante el funcionamiento.
- Para activar la función de eliminación de malos olores, pulse una vez.
- Para cancelarla, pulse el botón respectivo de nuevo.

### ELIMINAR MALOS OLORES

- Aplicable sólo al modelo de Inversor.
- Para eliminar los malos olores y minimizar el aumento de malos olores que causan moho en la parte interior del aire acondicionado.
- Para activar esta función, pulse durante más de 3 segundos.
- La unidad usará automáticamente los modos de Ventilación y Calefacción durante aproximadamente 20 minutos y luego se parará automáticamente.
- Se recomienda abrir las ventanas durante este funcionamiento.

### PARA ESTABLECER EL TEMPORIZADOR DIARIO

- Conectar o desconectar la unidad a una hora predeterminada.

<p>1</p> <p>Entre en modo de temporizador diario.</p>	<p>2</p> <p>Ajuste el temporizador de activación (ON) o de desactivación (OFF).</p>
<p>3</p> <p>Ajuste la hora.</p>	<p>4</p> <p>Confirmar.</p>

- Para cancelar el temporizador ON u OFF, pulse .

- Cuando se active el temporizador, la unidad se iniciará antes del tiempo actual predefinido para conseguir la temperatura deseada a tiempo.
- El funcionamiento del temporizador se basa en la configuración del reloj en el control remoto y se repite cada día una vez configurado. Para configurar el reloj, por favor, consulte la preparación del control remoto.
- El temporizador configurado a la hora actual se activará primero.
- Si el temporizador se cancela manualmente, puede restaurar la configuración anterior pulsando .
- Si la alimentación principal se apaga durante una hora o más, el reloj y el temporizador deberán ser configurados de nuevo.

### SUGERENCIA

- Ajuste la temperatura 1°C o más en el modo de frío (cool) o 2°C menos que la temperatura deseada en el modo de calor (heat) para ahorrar un 10% de energía.
- Use cortinas para proteger de luz solar y el calor exterior y así reducir el consumo eléctrico durante el modo de frío.

## PARA ESTABLECER EL TEMPORIZADOR SEMANALMENTE

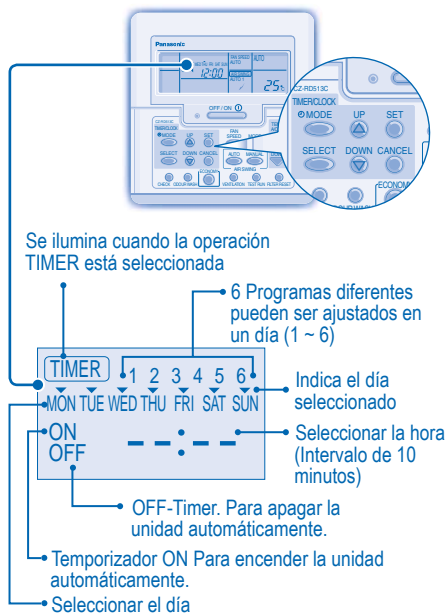

### Cambiar la pantalla

1. Apretar el durante 3 segundos para cambiar la pantalla al temporizador semanal.

### Seleccione los días para usar el temporizador

2. Pulse para entrar en la configuración diaria.
3. Pulse para seleccionar su día deseado. El día seleccionado se resaltará con . Pulse para deselecciona o seleccione el signo . Repetir este paso incluye otro día.

### Seleccione temporizador ON/OFF

4. Pulse para entrar en el Temporizador 1.
5. Pulse para seleccionar ON u OFF.
6. Pulse para confirmar la selección.

### Seleccione el Temporizador

7. Pulse para seleccionar su hora deseada. Si desea configurarlo juntamente con su temperatura

deseada, pulse para seleccionar la temperatura.

8. Pulse para confirmar la configuración.
  - Repita los pasos del 5 al 8 para configurar el Temporizador del 2 al 6, o pulse para cancelar los temporizadores en cuestión.

## DETALLES DE FUNCIONAMIENTO

- El temporizador semanal sólo se aplica al control remoto con cables, pulse durante 3 segundos para seleccionar el temporizador diario o el temporizador semanal.
- El temporizador diario y el temporizador semanal no se han podido configurar al mismo tiempo.
- Promueve el ahorro de energía permitiéndole configurar hasta 6 temporizadores en cualquier día específico.
- El programa del mismo temporizador no se puede configurar en un mismo día.

### Comprobar el temporizador

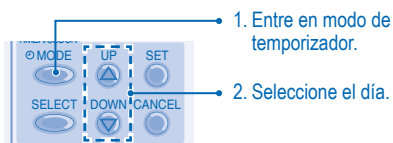

3. La pantalla mostrará el programa de cada día seleccionado.

### Modificar o añadir un temporizador

- Compruebe el funcionamiento del temporizador para seleccionar el día. Repita los pasos del 4 al 8 para modificar el programa del temporizador existente, o añadir el programa de cualquier nuevo temporizador.

### Cancelar el temporizador

- Siga el paso inferior para cancelar el programa del temporizador de un día específico.

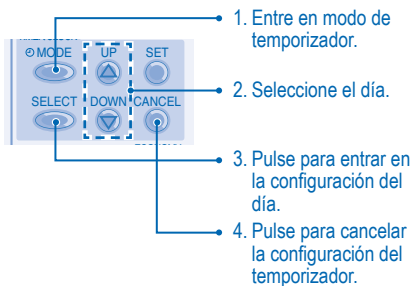

### Desactivar el temporizador semanal

- Para desactivar la configuración semanal, pulse , y luego pulse .

### Activar el temporizador semanal

- Para activar la configuración previa del temporizador semanal, pulse , y luego pulse .



## PRECAUCIÓN

- Apague la unidad antes de limpiarla.
- No toque la aleta de aluminio, las partes afiladas pueden causar heridas.

## INSTRUCCIONES DE LAVADO

- No utilice benceno, disolvente o limpiador en polvo.
- Utilice sólo jabones (≈ pH7) o detergentes domésticos neutros.
- No utilice agua con una temperatura superior a 40°C.

## SUGERENCIA

- Limpie el filtro regularmente para conseguir los mejores resultados y reducir el consumo eléctrico.
- Consulte con su distribuidor más cercano para realizar inspecciones periódicas.

## Eliminar el filtro de aire

- 1 Pulse los botones de la rejilla de entrada en la dirección de la flecha para abrir la rejilla de entrada.

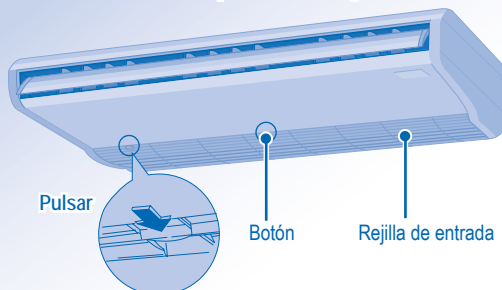

- 2 Retire los filtros de aire principales de las pestañas de la rejilla de entrada.

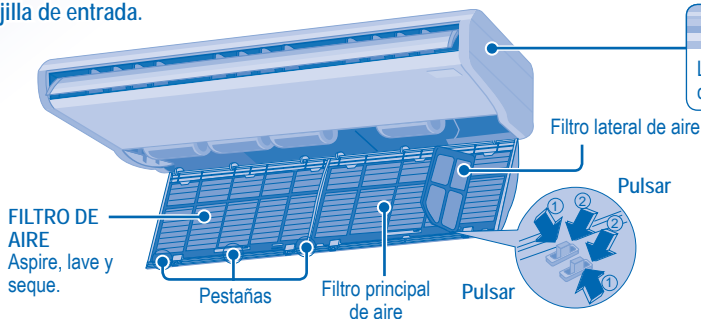

## Instalación del filtro de aire

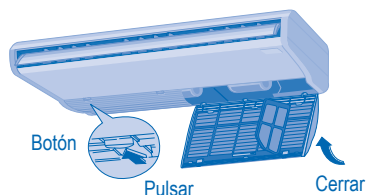

1. Instale los filtros de aire a la rejilla de entrada mediante los procedimientos opuestos de desinstalación.
2. Cierre y pulse los botones para fijar la rejilla de entrada.

## UNIDAD INTERIOR

Limpie la unidad suavemente con un paño suave y seco.

- 3 Pulse la pestaña ① y ② del filtro lateral de aire para poder soltar el filtro lateral de aire.

## Mantenimiento del filtro de aire

Es necesario limpiar cuando:

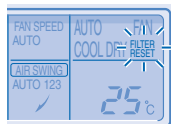

“FILTER RESET” aparezca en la pantalla del control remoto. (Para control remoto con cables)

“FILTER” se ilumina en la pantalla del indicador. (Para control remoto inalámbrico)

- Se recomienda limpiar los filtros de aire cada 6 semanas.
- Después de limpiar el filtro de aire, pulse / para reiniciar.
- No lo utilice sin ningún filtro de aire.
- Lave/pase por agua el filtro de aire minuciosamente para evitar cualquier daño en la superficie del filtro de aire.
- No seque esa parte con un secador o estufa.
- Sustituya cualquier filtro de aire dañado.



# LOCALIZACIÓN DE AVERÍAS

Las siguientes señales no indican un mal funcionamiento.

Señal	Causa
Sale neblina de la unidad interior.	<ul style="list-style-type: none"> <li>Efecto de condensación producido durante el proceso de enfriamiento.</li> </ul>
Se escucha un sonido similar a agua fluyendo durante el funcionamiento.	<ul style="list-style-type: none"> <li>Flujo del refrigerante en el interior de la unidad.</li> </ul>
Hay un olor extraño en la habitación.	<ul style="list-style-type: none"> <li>Puede ocurrir debido al olor a humedad producido por las paredes, las alfombras, los muebles o las telas de la habitación.</li> </ul>
El ventilador interior se para de vez en cuando con la velocidad del ventilador automática.	<ul style="list-style-type: none"> <li>Con esto se eliminan los malos olores del ambiente.</li> </ul>
El aparato tarda varios minutos en funcionar tras volver a encenderlo.	<ul style="list-style-type: none"> <li>El retraso responde a un dispositivo de protección del compresor de la unidad.</li> </ul>
La unidad exterior emite agua o vapor.	<ul style="list-style-type: none"> <li>Se produce condensación o evaporación en los tubos.</li> </ul>
El indicador TIMER siempre está encendido.	<ul style="list-style-type: none"> <li>Una vez configurado, el ajuste del temporizador se repite todos los días.</li> </ul>
El ventilador interior se para de vez en cuando durante la función de calentamiento.	<ul style="list-style-type: none"> <li>Para evitar un efecto de enfriamiento indeseado.</li> </ul>
Durante el funcionamiento es posible que escuche algunos chasquidos.	<ul style="list-style-type: none"> <li>Los cambios de temperatura causan la expansión/contracción de la unidad.</li> </ul>
La unidad cambia al proceso FAN (ventilar) y el aire se vuelve húmedo.	<ul style="list-style-type: none"> <li>Esto sucede cuando la temperatura ambiente alcanza la temperatura predefinida, la unidad pasa a modo FAN y aumenta la humedad.</li> </ul>
La unidad externa emite ruidos durante el funcionamiento.	<ul style="list-style-type: none"> <li>Esto se debe a cambios en la entrada de gas refrigerante cuando el funcionamiento se para y se inicia.</li> </ul>
El funcionamiento no se detiene inmediatamente después de pulse el botón ON/OFF.	<ul style="list-style-type: none"> <li>El calor de descarga está en proceso. El funcionamiento se detendrá automáticamente pasados aproximadamente 60 segundos.</li> </ul>
El funcionamiento se detiene ocasionalmente. ("DESCONGELAR" aparezca en la pantalla del control remoto)	<ul style="list-style-type: none"> <li>La unidad se encuentra en modo de descongelación, y el hielo derretido se evacua desde la unidad exterior.</li> </ul>
La circulación de aire no se inicia inmediatamente después del inicio de funcionamiento. ("PRE CALEFACCIÓN" aparezca en la pantalla del control remoto)	<ul style="list-style-type: none"> <li>La unidad se calienta para proporcionar aire caliente.</li> </ul>
El funcionamiento comienza luego de que la falla de Energía sea reanudada.	<ul style="list-style-type: none"> <li>Auto reanque está en función y opera bajo ajustes previos.</li> </ul>
Durante el modo de secado, se expulsa aire frío.	<ul style="list-style-type: none"> <li>La unidad utiliza el funcionamiento de refrigeración a baja velocidad de ventilación para deshumidificar la habitación.</li> </ul>
La velocidad de ventilación a veces cambia durante el modo de calefacción.	<ul style="list-style-type: none"> <li>La temperatura ambiente ha alcanzado la configuración del control remoto. Cuando la temperatura ambiente vuelva a bajar, la velocidad de ventilación volverá a la configuración del control remoto.</li> </ul>
La unidad exterior emite vapor durante el modo de calefacción.	<ul style="list-style-type: none"> <li>Esto se debe al funcionamiento de descongelación que tiene lugar en el intercambiador de calor.</li> </ul>
Las funciones 1, 2 y 3 de centrifugado del aire no varían en ángulo.	<ul style="list-style-type: none"> <li>Sólo se encuentra disponible un ángulo de ventilación para el modelo del techo.</li> </ul>



Compruebe lo siguiente antes de llamar a un técnico.

Señal	Compruebe
Las operaciones calor/frío no funcionan eficientemente.	<ul style="list-style-type: none"> <li>• Programe la temperatura correctamente.</li> <li>• Cierre todas las puertas y ventanas.</li> <li>• Limpie o sustituya los filtros.</li> <li>• Limpie cualquier obstrucción en la entrada y salida de aire.</li> </ul>
El modo de calefacción no se puede utilizar.	<ul style="list-style-type: none"> <li>• La unidad está obligada a funcionar en modo de refrigeración sólo en una habitación no habitable, como una sala de ordenadores.</li> </ul>
Funcionamiento ruidoso.	<ul style="list-style-type: none"> <li>• Compruebe si la unidad está instalada en una pendiente o si la rejilla de entrada no está cerrada correctamente.</li> </ul>
El mando a distancia no funciona. (La pantalla del control remoto inalámbrico está oscura o la señal de transmisión es débil.)	<ul style="list-style-type: none"> <li>• Inserte las baterías correctamente.</li> <li>• Reemplace las baterías débiles.</li> </ul>
La unidad no funciona.	<ul style="list-style-type: none"> <li>• Compruebe si el disyuntor está activado.</li> <li>• Compruebe si los temporizadores han sido programados.</li> </ul>
La unidad no recibe la señal del mando a distancia.	<ul style="list-style-type: none"> <li>• Asegúrese de que el receptor no esté obstruido.</li> <li>• Asegúrese de que la dirección esté configurada correctamente.</li> <li>• Asegúrese de que la transmisión de la señal del control remoto se encuentre dentro del espacio de alcance.</li> <li>• Ciertas luces fluorescentes puede interferir con el transmisor de señal. Por favor consulte a su distribuidor más cercano.</li> </ul>

“CHECK” aparece en el control remoto con cables.

Si el indicador CHECK se ilumina en el control remoto con cables.	<ul style="list-style-type: none"> <li>• Apague la unidad.</li> <li>• Enciéndala de nuevo pasados 3 minutos.</li> <li>• Si CHECK continúa a parpadear, pulse  para mensajes de error. Si el problema continúa, consulte por favor su vendedor autorizado más próximo.</li> </ul>
---	---

#### PARA INSPECCIÓN ESTACIONAL DESPUÉS DE UN LARGO PERÍODO EN DESUSO

- Verifique las pilas del mando a distancia (control remoto inalámbrico).
- Compruebe que las tomas de entrada y salida de las rejillas de ventilación no estén obstruidas.
- Tras 15 minutos de funcionamiento, es normal que se produzca la siguiente diferencia de temperatura entre las tomas de entrada y salida de las rejillas de ventilación:  
Enfriamiento:  $\geq 8^{\circ}\text{C}$       Calentamiento:  $\geq 14^{\circ}\text{C}$

#### SI NO SE VA A UTILIZAR LA UNIDAD DURANTE UN PERÍODO PROLONGADO DE TIEMPO

- Active el modo de calefacción (Modelo de Inversor/ Bomba de calor) o el modo de ventilación (Modelo de refrigeración) durante 2 o 3 horas para eliminar totalmente la humedad restante en las partes interiores.
- Apague la unidad.
- Extraiga las pilas del mando a distancia (control remoto inalámbrico).

#### NO UTILICE LA UNIDAD SI

Si se dan las siguientes circunstancias, CORTE LA ALIMENTACIÓN y LLAME al distribuidor autorizado:

- Si escucha ruidos extraños durante el funcionamiento.
- Si entra agua o elementos extraños en el mando a distancia.
- Si hay escapes de agua de la unidad interior.
- Si el interruptor del circuito salta frecuentemente.
- El cable de alimentación está demasiado caliente.
- Los interruptores o los botones no funcionan correctamente.
- El olor persiste hasta después de utilizar la función de lavado de malos olores continuamente.

# PRECAUZIONI PER LA SICUREZZA

## DEFINIZIONE

Le istruzioni sono classificate in varie tipologie, contrassegnate dai seguenti simboli:



Questo simbolo indica un'azione **PROIBITA**.



Questi simboli indicano azioni **OBBLIGATORIE**.

Si prega di seguire attentamente quanto segue onde evitare lesioni personali, danni alle altre persone o danni materiali. In caso di uso scorretto dovuto alla mancata osservanza delle istruzioni, si possono provocare incidenti o danni di varia natura, la cui gravità è indicata dai seguenti simboli:



Avvertenze

Questo simbolo indica un pericolo di morte o lesioni gravi.



Attenzione

Questo simbolo indica un rischio di lesioni o danni materiali.

### Telecomando wireless o senza fili



- Non utilizzare batterie ricaricabili (Ni-Cd).
- Non permettere a bambini piccoli di giocare con il telecomando, al fine di evitare che ingeriscano accidentalmente le batterie.



- Se si prevede che l'apparecchio rimarrà inutilizzata per un periodo di tempo prolungato, rimuovere le batterie.
- Usare batterie nuove dello stesso tipo secondo la polarità indicata per evitare malfunzionamenti del telecomando.

### Unità Interna



- Non installare, rimuovere o reinstallare l'apparecchio da soli; un'installazione scorretta può causare perdite, folgorazioni o incendi. Per l'installazione rivolgersi ad un rivenditore autorizzato o ad un tecnico specializzato.
- Non inserire le dita o altri oggetti nell'unità.
- Non tentare di riparare l'apparecchio da soli.

### Unità Interna



- Non installare l'apparecchio in un'atmosfera potenzialmente esplosiva.
- Non lavare l'unità con acqua, benzene, solventi o polveri abrasive.
- Non utilizzare per scopi diversi da quello previsto, come la conservazione di alimenti.
- Non utilizzare materiali combustibili nella direzione del flusso d'aria.
- Non esporlo direttamente all'aria fredda per un periodo di tempo prolungato.



- Controllare che la tubazione di scarico sia collegata correttamente. In caso contrario si possono verificare perdite.
- Aerare regolarmente l'ambiente.

### Alimentazione



- Non condividere la presa di corrente con altri apparecchi.
- Non modificare i cavi di alimentazione.
- Non utilizzare cavi di prolunga.
- Non utilizzare con mani bagnate.



- Utilizzare il cavo di alimentazione specificato.
- Se il cavo di alimentazione è stato danneggiato, rivolgersi al produttore, ad un centro di assistenza autorizzato o ad un tecnico qualificato onde evitare rischi.



- Questo apparecchio deve disporre di uno scarico a terra; inoltre, si consiglia vivamente di dotarlo di un interruttore differenziale (ELCB) o un dispositivo di corrente residua (RCD). Altrimenti, potrebbero verificarsi scosse elettriche o incendi in caso di malfunzionamento.



- In caso di emergenza o di condizioni anormali (puzza di bruciato, ecc.), spegnere l'apparecchio e contattare il rivenditore più vicino.

### Alimentazione



- Spegnere l'apparecchio prima di pulirlo o di effettuare la manutenzione.
- Spegnere l'apparecchio se si prevede che rimarrà inutilizzato per un periodo di tempo prolungato.
- Questo condizionatore d'aria dispone di un dispositivo di protezione da sovratensione incorporato. Tuttavia, per proteggere ulteriormente l'apparecchio da fulmini di particolare intensità si consiglia di disattivare l'alimentazione durante i temporali. Non toccare il condizionatore in presenza di fulmini, poiché vi è il rischio di rimanere folgorati.

### Unità Esterna



- Non inserire le dita o altri oggetti nell'unità. I componenti affiliati potrebbero ferire.

### Unità Esterna



- Non sedersi o camminare sull'unità, in quanto si potrebbe cadere.
- Non toccare l'aletta in alluminio, le parti affiliate potrebbero causare lesioni.



- Controllare che la tubazione di scarico sia collegata correttamente. In caso contrario si possono verificare perdite.
- In seguito ad uso prolungato, controllare che il telaio di installazione non sia danneggiato.

L'uso di questo apparecchio non è destinato a persone con capacità fisiche, sensoriali o mentali ridotte (compresi i bambini), o mancanza di esperienza o competenza, a meno che non siano supervisionate o istruite sull'uso dell'apparecchio da una persona responsabile della loro sicurezza. Fare attenzione che i bambini non giochino con l'apparecchio.

## CONDIZIONI OPERATIVE

Questo condizionatore può essere utilizzato con temperature rientranti nel seguente intervallo

Modello	Temperatura (°C)		Interna	Esterna
Invertitore (Serie GBE5, DBE5, DBE8)	RAFFREDDAMENTO	Massima	32	43
		Minima	21	-15*
	RISCALDAMENTO	Massima	27	24
		Minima	16	-20
Pompa di calore	RAFFREDDAMENTO	Massima	32	43
		Minima	21	-10**
	RISCALDAMENTO	Massima	27	24
		Minima	16	-10
Raffreddamento	RAFFREDDAMENTO	Massima	32	43
		Minima	21	-10**

**NOTE:** Questa unità è ancora in grado di operare la funzione di raffreddamento in una stanza non utilizzata di continuo, come la stanza del computer, in condizioni di temperatura esterna che raggiunga fino a -15°C\*/ -10°C\*\* ed una temperatura ambiente di 21°C o superiore con l'umidità interna fino al 45%.

(CU-YL24HBE5, CU-YL28HBE5, CU-YL34HBE5, CU-YL43HBE5)

	Temperatura (°C)	Interna	Esterna
RAFFREDDAMENTO	Massima	32	43
	Minima	21	-5
RISCALDAMENTO	Massima	27	24
	Minima	16	-15

**NOTE:** Questa unità è ancora in grado di operare la funzione di raffreddamento in una stanza non utilizzata di continuo, come la stanza del computer, in condizioni di temperatura esterna che raggiunga fino a -5°C ed una temperatura ambiente di 21°C o superiore con l'umidità interna fino al 45%.

## INDICE

PRECAUZIONI PER LA SICUREZZA	22
NORMATIVE	23
PRESENTAZIONE DEL PRODOTTO E OPERAZIONI (TELECOMANDO WIRELESS O SENZA FILI)	24 - 25
PRESENTAZIONE DEL PRODOTTO E OPERAZIONI (TELECOMANDO CABLATO)	26 - 28
PULIZIA E MANUTENZIONE	29
SOLUZIONE DEI PROBLEMI	30 - 31
GUIDA RAPIDA COPERCHIO POSTERIORE	

### NOTA :

le illustrazioni contenute in questo manuale sono riportate esclusivamente a scopo esplicativo e potrebbero differire dall'apparecchio vero e proprio. I contenuti del presente manuale sono soggetti a modifica senza preavviso e verranno aggiornati in base alle innovazioni future.

## Informazioni per gli utenti sulla raccolta e l'eliminazione di vecchie apparecchiature e batterie usate



Questi simboli sui prodotti, sull'imballaggio, e/o sulle documentazioni o manuali accompagnanti i prodotti indicano che i prodotti elettrici, elettronici e le batterie usate non devono essere buttati nei rifiuti domestici generici.

Per un trattamento adeguato, recupero e riciclaggio di vecchi prodotti e batterie usate, vi preghiamo di portarli negli appositi punti di raccolta, secondo la legislazione vigente nel vostro Paese e le Direttive 2002/96/EC e 2006/66/EC. Smaltendo correttamente questi prodotti e le batterie, contribuirete a salvare importanti risorse e ad evitare i potenziali effetti negativi sulla salute umana e sull'ambiente che altrimenti potrebbero verificarsi in seguito ad un trattamento inappropriato dei rifiuti.

Per ulteriori informazioni sulla raccolta e sul riciclaggio di vecchi prodotti e batterie, vi preghiamo di contattare il vostro comune, i vostri operatori per lo smaltimento dei rifiuti o il punto vendita dove avete acquistato gli articoli.

Sono previste e potrebbero essere applicate sanzioni qualora questi rifiuti non siano stati smaltiti in modo corretto ed in accordo con la legislazione nazionale.

### Per utenti commerciali nell'Unione Europea

Se desiderate eliminare apparecchiature elettriche ed elettroniche, vi preghiamo di contattare il vostro commerciante od il fornitore per maggiori informazioni.

### [Informazioni sullo smaltimento rifiuti in altri Paesi fuori dall'Unione Europea]

Questi simboli sono validi solo all'interno dell'Unione Europea. Se desiderate smaltire questi articoli, vi preghiamo di contattare le autorità locali od il rivenditore ed informarvi sulle modalità per un corretto smaltimento.

**Nota per il simbolo delle batterie (esempio con simbolo chimico riportato sotto il simbolo principale):** Questo simbolo può essere usato in combinazione con un simbolo chimico; in questo caso è conforme ai requisiti indicati dalla Direttiva per il prodotto chimico in questione.



- Non ACCENDERE l'unità dopo aver passato la cera sul pavimento. Arieggiare adeguatamente la camera prima di utilizzare l'unità.
- Non installare l'unità in zone umide e fumose.

# PRESENTAZIONE DEL PRODOTTO E OPERAZIONI (TELECOMANDO WIRELESS O SENZA FILI)

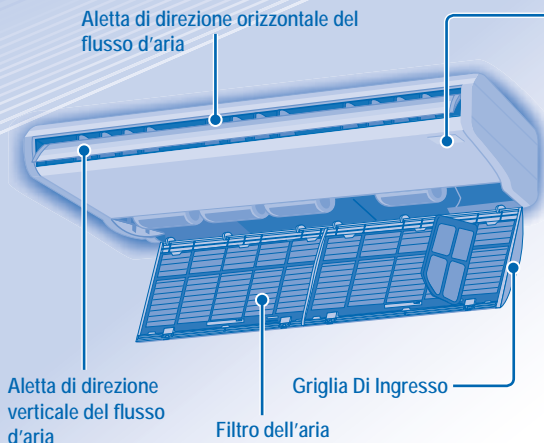

## Pannello di controllo



Ricevitore a raggi

## Tasto auto OFF/ON

- Come far funzionare l'unità se il telecomando wireless non si trova o funziona male.

Azione	Modalità
Premere una volta.	Automatico
Premere finché non si sente 1 "beep", quindi rilasciare.	Raffreddamento
1. Premere finché non si sentono 2 "beep", quindi rilasciare. 2. Premere il tasto SET per 5 secondi.	Riscaldamento
Premere il tasto per spegnere.	

Trasmittitore  
Distanza massima: 8m

Display telecomando

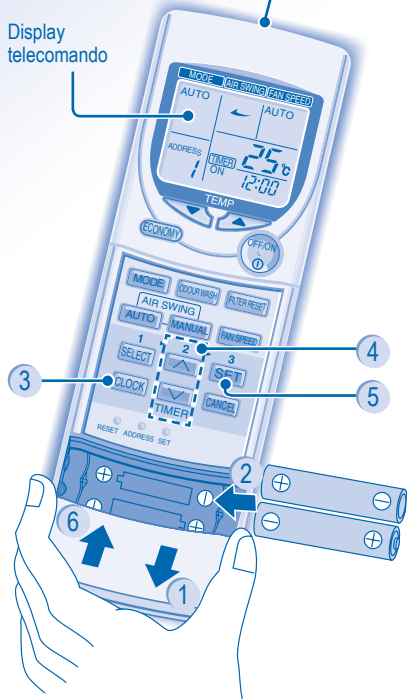

## Telecomando: Operazioni Preliminari

- 1 Premere ed estrarre
- 2 Inserire batterie AAA o R03 (può essere utilizzato per circa 1 anno)
- 3 Premere CLOCK
- 4 Impostare l'ora
- 5 Confermare
- 6 Chiudere il coperchio



**PER ACCENDERE O SPEGNERE L'UNITÀ**

---



**PER IMPOSTARE LA TEMPERATURA**

• Gamma di selezione: 16°C ~ 31°C.

---



**PER SELEZIONARE LA MODALITÀ OPERATIVA**

**MODALITÀ AUTO** - Per la propria comodità

- L'unità seleziona automaticamente la modalità di funzionamento in base all'impostazione e alla temperatura esterna e dell'ambiente.

**MODALITÀ RISCALDAMENTO** - Per godere dell'aria calda

- Occorre qualche istante perché l'apparecchio si riscaldi. (Applicabile al Modello Invertitore / Pompa di calore)

**MODALITÀ FAN** - Per permettere la circolazione dell'aria nella stanza

**MODALITÀ RAFFREDDAMENTO** - Per godere dell'aria fresca

**MODALITÀ DEUMIDIFICAZIONE** - Per deumidificare l'ambiente

- La ventola dell'unità opera a bassa velocità, al fine di eseguire l'operazione di raffreddamento in maniera molto delicata.
- In modalità Soft dry, la ventola interna funziona a velocità ridotta.
- Il movimento delle feritoie di ventilazione può non essere allineato con il display del telecomando.

Modello Invertitore / Pompa di calore  
CZ-RL513T  
Modello con raffreddamento  
CZ-RL013T

FAN SPEED

## SELEZIONE DELLA VELOCITÀ VENTOLA (3 OPZIONI)

→ AUTO → LOW → MEDIUM → HIGH

- Per la modalità automatica, la velocità della ventola interna viene regolata automaticamente in base alla modalità operativa.
- Se la modalità operativa è impostata su Fan, la velocità del ventilatore si regolerà su livello MEDIUM indipendentemente dall'impostazione della temperatura.

AIR SWING

AUTO MANUAL

## REGOLAZIONE DELLA DIREZIONE DEL FLUSSO DELL'ARIA

- Mantenere l'ambiente ventilato.

AUTO

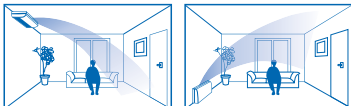

- La funzione di spostamento automatico dell'aria riesce a dare alla stanza il massimo comfort grazie ad un controllo migliore della direzione del flusso dell'aria.
- Le feritoie di ventilazione verticale si sollevano e si abbassano automaticamente.
- Non regolare manualmente l'aletta per la direzione del flusso d'aria verticale.
- La feritoia di ventilazione con direzione di flusso orizzontale può essere regolata manualmente.

MANUAL



- Esistono 4 opzioni per la regolazione manuale della direzione verticale del flusso dell'aria.
- Il flusso d'aria può essere direzionato come desiderato tramite il telecomando.

ECONOMY

## PER RIDURRE IL CONSUMO DI CORRENTE



- Si raccomanda di usare questa opzione quando la temperatura ambiente desiderata è raggiunta.
- La funzione Economy può essere attivata in qualsiasi modalità e può essere annullata premendo nuovamente il tasto corrispondente.

ODOUR WASH



## RIMOZIONE DEGLI ODORI

- Applicabile a tutti i modelli.
- Aiuta ad eliminare odori sgradevoli nell'aria circostante durante la funzione.
- Per attivare la funzione di rimozione degli odori, premere una volta ODOUR WASH.
- Per annullare, premere nuovamente il tasto corrispondente.

## ELIMINAZIONI DEGLI ODORI

- Applicabile solamente al Modello dell'Inverter.
- Per eliminare gli odori e minimizzare il formarsi degli odori che causano muffa nella sezione interna del condizionatore d'aria.
- Per attivare questa funzione, premere ODOUR WASH per più di 3 secondi.
- L'unità attiverà automaticamente le modalità Fan (Ventilazione) ed Heating (Riscaldamento) per circa 20 minuti, quindi si arresterà automaticamente.
- Si raccomanda di aprire le finestre durante questa operazione.

## IMPOSTAZIONE DEL TIMER GIORNALIERO

- Per accendere o spegnere l'unità a un'ora prestabilita.

<p>1</p> <p>SELECT</p> <p>Selezionare l'accensione (ON) o lo spegnimento (OFF) del timer.</p>	<p>2</p> <p>↑</p> <p>↓</p> <p>Impostare l'orario.</p>	<p>TIMER</p> <p>3</p> <p>SET</p> <p>Confermare.</p>
---	---	---

- Per annullare l'accensione o spegnimento timer, premere CANCEL.

- Quando il timer è impostato su ON, l'unità può iniziare l'operazione in anticipo sul tempo programmato, in modo che raggiunga la temperatura desiderata in modo puntuale.
- Il funzionamento del timer si basa sull'orologio impostato sul telecomando, e viene ripetuto ogni giorno una volta impostato. Per l'impostazione dell'orologio fare riferimento alla preparazione del telecomando.
- Il timer programmato all'ora che si avvicina di più a quella corrente, sarà attivato per primo.
- Se si annulla il timer manualmente, è possibile ripristinare l'impostazione precedente premendo SET.
- Se l'alimentazione non fornisce corrente per un'ora o più, l'orologio ed il timer dovranno essere reimpostati.

## IMPOSTAZIONI OPZIONALI

- Per evitare operazioni non volute, è possibile attribuire un indirizzo diverso a ciascuna unità interna.
- Premere ripetutamente per selezionare l'impostazione di indirizzo desiderata.

→ Group → Address 1 → Address 2 → Address 3

ADDRESS

- ADDRESS 1 è selezionato come opzione predefinita. Non c'è bisogno di modificare questa impostazione per la normale funzione dell'unità.
- Se l'indirizzo è impostato su GROUP, è possibile mettere in funzione contemporaneamente più di un'unità interna.

RESET Premere per ripristinare l'impostazione predefinita del telecomando.

SET Da non utilizzare in operazioni normali.

## SUGGERIMENTO

- Impostando una temperatura superiore di 1°C rispetto alla temperatura desiderata in modalità raffreddamento o inferiore di 2°C in modalità riscaldamento, si ottiene un risparmio energetico pari al 10%.
- Per risparmiare energia mentre il condizionatore è in modalità di raffreddamento, utilizzare delle tende per impedire l'ingresso di calore e della luce solare.

# PRESENTAZIONE DEL PRODOTTO E OPERAZIONI (TELECOMANDO CABLATO)

Aletta di direzione orizzontale del flusso d'aria

Aletta di direzione verticale del flusso d'aria

Filtro dell'aria

Griglia Di Ingresso

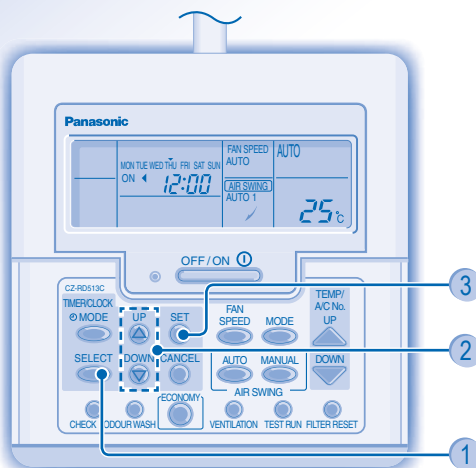
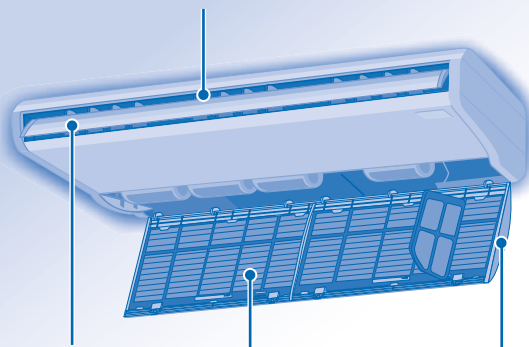

CZ-RD513C

- In condizioni normali, il tasto e non vengono utilizzati.

## Telecomando: Operazioni Reliminari

- 1 Premere
- 2 Premere per impostare il giorno
- 3 Confermare
- 4 Ripetere i punti 2 e 3 per impostare l'ora corrente.

**OFF / ON** ① PER ACCENDERE O SPEGNERE L'UNITÀ



PER IMPOSTARE LA TEMPERATURA

- Gamma di selezione: 16°C ~ 31°C.



PER SELEZIONARE LA MODALITÀ OPERATIVA

### MODALITÀ AUTO - Per la propria comodità

- L'unità seleziona automaticamente la modalità di funzionamento in base all'impostazione e alla temperatura esterna e dell'ambiente.

### MODALITÀ RISCALDAMENTO - Per godere dell'aria calda

- Occorre qualche istante perché l'apparecchio si riscaldi. (Applicabile al Modello Invertitore / Pompa di calore)

### MODALITÀ FAN - Per permettere la circolazione dell'aria nella stanza

### MODALITÀ RAFFREDDAMENTO - Per godere dell'aria fresca

### MODALITÀ DEUMIDIFICAZIONE - Per deumidificare l'ambiente

- La ventola dell'unità opera a bassa velocità, al fine di eseguire l'operazione di raffreddamento in maniera molto delicata.
- In modalità Soft dry, la ventola interna funziona a velocità ridotta.
- Il movimento delle feritoie di ventilazione può non essere allineato con il display del telecomando.





### SELEZIONE DELLA VELOCITÀ VENTOLA (3 OPZIONI)



- Per la modalità automatica, la velocità della ventola interna viene regolata automaticamente in base alla modalità operativa.
- Se la modalità operativa è impostata su Fan, la velocità del ventilatore si regolerà su livello MED indipendentemente dall'impostazione della temperatura.



### REGOLAZIONE DELLA DIREZIONE DEL FLUSSO DELL'ARIA

- Mantenere l'ambiente ventilato.

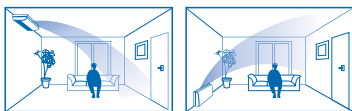

- La funzione di spostamento automatico dell'aria riesce a dare alla stanza il massimo comfort grazie ad un controllo migliore della direzione del flusso dell'aria.
- Le feritoie di ventilazione verticale si sollevano e si abbassano automaticamente.
- Non regolare manualmente l'aletta per la direzione del flusso d'aria verticale.
- La feritoia di ventilazione con direzione di flusso orizzontale può essere regolata manualmente.



- Esistono 4 opzioni per la regolazione manuale della direzione verticale del flusso dell'aria.
- Il flusso d'aria può essere direzionato come desiderato tramite il telecomando.



### PER RIDURRE IL CONSUMO DI CORRENTE

- Si raccomanda di usare questa opzione quando la temperatura ambiente desiderata è raggiunta.
- La funzione Economy può essere attivata in qualsiasi modalità e può essere annullata premendo nuovamente il tasto corrispondente.



### RIMOZIONE DEGLI ODORI

- Applicabile a tutti i modelli.
- Aiuta ad eliminare odori sgradevoli nell'aria circostante durante la funzione.
- Per attivare la funzione di rimozione degli odori, premere una volta .
- Per annullare, premere nuovamente il tasto corrispondente.

### ELIMINAZIONI DEGLI ODORI

- Applicabile solamente al Modello dell'Invertitore.
- Per eliminare gli odori e minimizzare il formarsi degli odori che causano muffa nella sezione interna del condizionatore d'aria.
- Per attivare questa funzione, premere per più di 3 secondi.
- L'unità attiverà automaticamente le modalità Fan (Ventilazione) ed Heating (Riscaldamento) per circa 20 minuti, quindi si arresterà automaticamente.
- Si raccomanda di aprire le finestre durante questa operazione.

### IMPOSTAZIONE DEL TIMER GIORNALIERO

- Per accendere o spegnere l'unità a un'ora prestabilita.

<p>1</p> <p>MODE</p> <p>Accedere alla modalità del timer giornaliero.</p>	<p>2</p> <p>SELECT</p> <p>Selezionare l'accensione (ON) o lo spegnimento (OFF) del timer.</p>
<p>3</p> <p>UP</p> <p>DOWN</p> <p>Impostare l'orario.</p>	<p>4</p> <p>SET</p> <p>Confermare.</p>
<ul style="list-style-type: none"> <li>• Per annullare l'accensione o spegnimento timer, premere .</li> </ul>	

- Quando il timer è impostato su ON, l'unità può iniziare l'operazione in anticipo sul tempo programmato, in modo che raggiunga la temperatura desiderata in modo puntuale.
- Il funzionamento del timer si basa sull'orologio impostato sul telecomando, e viene ripetuto ogni giorno una volta impostato. Per l'impostazione dell'orologio fare riferimento alla preparazione del telecomando.
- Il timer programmato all'ora che si avvicina di più a quella corrente, sarà attivato per primo.
- Se si annulla il timer manualmente, è possibile ripristinare l'impostazione precedente premendo .
- Se l'alimentazione non fornisce corrente per un'ora o più, l'orologio ed il timer dovranno essere reimposti.

### SUGGERIMENTO

- Impostando una temperatura superiore di 1°C rispetto alla temperatura desiderata in modalità raffreddamento o inferiore di 2°C in modalità riscaldamento, si ottiene un risparmio energetico pari al 10%.
- Per risparmiare energia mentre il condizionatore è in modalità di raffreddamento, utilizzare delle tende per impedire l'ingresso di calore e della luce solare.

## PER IMPOSTARE IL TIMER SETTIMANALE

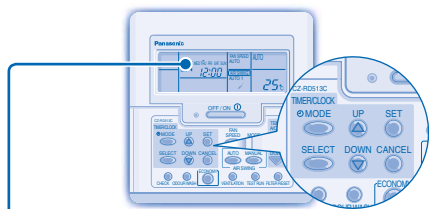

Si illumina se viene selezionata la funzione Timer

Si possono selezionare 6 diversi programmi in un giorno (1~6)

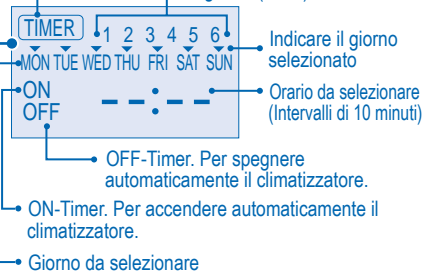

### Cambiare il Display

1. Premere il per 3 secondi per cambiare il display a weekly timer (timer settimanale).

### Selezionare i giorni per avviare il timer

2. Premere per accedere all'impostazione dei giorni.
3. Premere per scegliere il giorno desiderato. Il giorno selezionato sarà evidenziato con un . Premere per deselectionare o selezionare il simbolo . Per impostare un altro giorno, ripetere questo punto.

### Selezionare le opzioni ON/OFF del Timer

4. Premere per accedere a Timer 1.
5. Premere per scegliere ON o OFF.
6. Premere per confermare la scelta.

### Selezionare il Timer

7. Premere per scegliere l'ora desiderata. Se si desidera eseguire contemporaneamente l'impostazione della temperatura voluta, premere

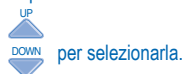

per selezionarla.

8. Premere per confermare l'impostazione.
  - Ripetere i punti dal 5 all'8 per impostare i Timer dal 2 al 6, oppure premere per annullare i relativi timer.

## INFORMAZIONI DI FUNZIONAMENTO

- Il timer settimanale è attivabile solamente con il telecomando cablato, premere per 3 secondi per selezionare il timer giornaliero o settimanale.
- I timer giornalieri e settimanali non possono essere impostati contemporaneamente.
- Favorire il risparmio energetico impostando fino a 6 timer per ciascun dato giorno.
- Lo stesso programma per il timer non può essere impostato nello stesso giorno.

### Controllo del Timer

- 
1. Accedere alla modalità del timer.
  2. Selezionare il giorno.
  3. Il display mostrerà il programma relativo a ciascun giorno selezionato.

### Modifica o aggiunta del timer

- Eseguire la funzione di controllo del timer per selezionare il giorno. Ripetere i punti dal 4 all'8 per modificare il programma di timer esistente o aggiungere qualsiasi nuovo programma.

### Annullare il timer

- Eseguire il punto seguente per annullare il programma del timer relativo ad un giorno specifico.

- 
1. Accedere alla modalità del timer.
  2. Selezionare il giorno.
  3. Premere per accedere all'impostazione dei giorni.
  4. Premere per annullare l'impostazione del timer.

### Disattivazione del timer settimanale

- Per disattivare l'impostazione settimanale, premere , quindi .

### Attivazione del timer settimanale

- Per attivare la precedente impostazione settimanale del timer, premere , quindi .

# PULIZIA E MANUTENZIONE



## ATTENZIONE

- Spegnere l'apparecchio prima di pulirlo.
- Non toccare l'aletta in alluminio, le parti affilate potrebbero causare lesioni.

## ISTRUZIONI PER IL LAVAGGIO

- Non lavare l'apparecchio con benzene, solventi o polveri abrasive.
- Impiegare esclusivamente saponi o detersivi neutri per la casa ( $\approx$  pH7).
- Non usare acqua ad una temperatura superiore a 40°C.

## SUGGERIMENTO

- Pulire il filtro con regolarità per ottenere prestazioni ottimali e per ridurre i consumi.
- Consultare il rivenditore per una ispezione stagionale.

## Rimozione del filtro dell'aria

- 1 Spingere le maniglie sulla griglia di immissione in direzione della freccia in modo da aprire la griglia stessa.

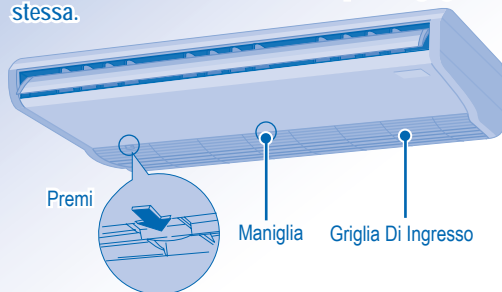

## Installazione del filtro dell'aria

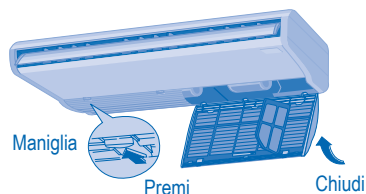

1. Installare i filtri dell'aria sulla griglia di immissione eseguendo le procedure di rimozione all'inverso.
2. Chiudere e premere le maniglie in modo da fissare saldamente la griglia di immissione.

- 2 Rimuovere i filtri d'aria principali dalle alette della griglia di immissione.

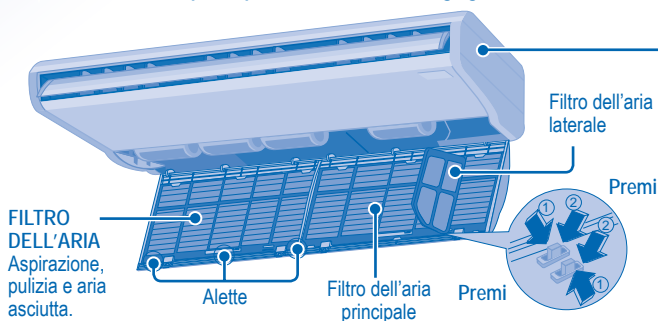

## UNITÀ INTERNA

Asciugare l'apparecchio con un panno morbido e asciutto.

- 3 Premere l'aletta del filtro dell'aria laterale ① e ② in sequenza in modo che il filtro dell'aria possa essere estratto.

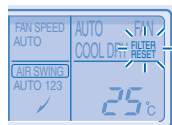

## Manutenzione del filtro dell'aria

La pulizia è necessaria quando:



"FILTER RESET" (RIPRISTINO FILTRO) appare sul display del telecomando.  
(Per il telecomando cablato)

"FILTER" si accende sul display di indicazione.  
(Per il telecomando senza fili)

- Si raccomanda di pulire i filtri dell'aria ogni 6 settimane.
- Dopo la pulizia del filtro dell'aria, premere  /  per eseguire il ripristino.
- Non mettere in funzione l'unità senza un filtro dell'aria.
- Lavare/sciacquare delicatamente il filtro dell'aria con acqua per evitare danni alla superficie del filtro.
- Non asciugare la parte con un asciugacapelli o una stufa.
- Sostituire qualsiasi filtro che risulti danneggiato.

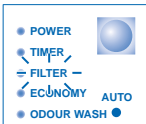

# SOLUZIONE DEI PROBLEMI

Le condizioni seguenti indicano un guasto.

Condizione	Causa
Sembra che dall'unità interna fuoriesca della nebbia.	<ul style="list-style-type: none"> <li>• Effetto di condensa dovuto al processo di raffreddamento.</li> </ul>
Rumore di acqua durante il funzionamento.	<ul style="list-style-type: none"> <li>• Flusso del refrigerante all'interno dell'unità.</li> </ul>
L'ambiente ha un odore particolare.	<ul style="list-style-type: none"> <li>• Può essere dovuto a un odore di umido proveniente dai muri, ai tappeti, dai mobili o dagli indumenti presenti nella stanza.</li> </ul>
La ventola interna si arresta di tanto in tanto quando si imposta la modalità di regolazione automatica della velocità della ventola.	<ul style="list-style-type: none"> <li>• Ciò consente di eliminare gli odori circostanti.</li> </ul>
L'operazione è ritardata di qualche minuto dopo il riavvio.	<ul style="list-style-type: none"> <li>• Il ritardo è una protezione del compressore dell'apparecchio.</li> </ul>
Dall'unità esterna fuoriesce acqua/vapore.	<ul style="list-style-type: none"> <li>• Condensa o evaporazione nei condotti.</li> </ul>
L'indicatore Timer rimane sempre acceso.	<ul style="list-style-type: none"> <li>• L'impostazione Timer si ripete quotidianamente una volta impostata.</li> </ul>
La ventola interna si arresta di tanto in tanto quando si imposta la modalità riscaldamento.	<ul style="list-style-type: none"> <li>• Funzionalità studiata per evitare un effetto di raffreddamento non intenzionale.</li> </ul>
Durante questa fase potrebbero udirsi dei crepitii.	<ul style="list-style-type: none"> <li>• I cambiamenti di temperatura causano l'espansione/contrazione dell'unità.</li> </ul>
L'unità commuta sul funzionamento ventilazione e l'aria diventa umida.	<ul style="list-style-type: none"> <li>• Ciò si verifica quando la temperatura ambiente raggiunge la temperatura impostata, la funzione passa alla modalità FAN e l'umidità aumenta.</li> </ul>
L'unità esterna produce rumori durante le operazioni di riscaldamento.	<ul style="list-style-type: none"> <li>• Ciò è dovuto ai cambiamenti nel flusso di immissione del gas refrigerante quando la funzione si arresta e si avvia.</li> </ul>
La funzione non si arresta subito dopo avere premuto il tasto OFF/ON.	<ul style="list-style-type: none"> <li>• Rilascio del calore in atto La funzione si arresterà automaticamente dopo circa 60 secondi.</li> </ul>
Il funzionamento si arresta occasionalmente. ("DEFROST" (SBRINAMENTO) appare sul display del telecomando.)	<ul style="list-style-type: none"> <li>• Questa unità si trova in modalità di sbrinamento e il ghiaccio sciolto è spurgato dall'unità esterna.</li> </ul>
Il flusso dell'aria non si avvia immediatamente dopo che la funzione è stata attivata. ("PRE HEAT" (PRERISCALDAMENTO) appare sul display del telecomando.)	<ul style="list-style-type: none"> <li>• L'unità è in fase di riscaldamento per poter fornire aria calda.</li> </ul>
Il funzionamento parte dopo una mancanza di tensione.	<ul style="list-style-type: none"> <li>• Il riavvio automatico è in funzione ed opera in base alle regolazioni precedenti.</li> </ul>
Durante la modalità aria asciutta, viene fatta uscire dell'aria fredda.	<ul style="list-style-type: none"> <li>• L'unità esegue la funzione di raffreddamento ad una velocità del ventilatore bassa, in modo da deumidificare la stanza.</li> </ul>
A volte la velocità del ventilatore cambia durante la modalità di riscaldamento.	<ul style="list-style-type: none"> <li>• La temperatura ambiente ha raggiunto quella impostata sul telecomando. Quando la temperatura ambiente scende nuovamente, la velocità del ventilatore si adeguerà alle impostazioni del telecomando.</li> </ul>
Dall'unità esterna fuoriesce del vapore durante la modalità di riscaldamento.	<ul style="list-style-type: none"> <li>• Ciò è dovuto al fatto che l'operazione di sbrinamento si verifica sullo scambiatore di calore.</li> </ul>
Le funzioni di spostamento dell'aria 1, 2 e 3 non variano nell'angolazione.	<ul style="list-style-type: none"> <li>• Per il modello a soffitto è disponibile solamente una inclinazione di passaggio dell'aria.</li> </ul>

Eseguire i controlli seguenti prima di rivolgersi all'assistenza.

Condizione	Controllare
La modalità di riscaldamento/raffreddamento non funziona in maniera efficiente.	<ul style="list-style-type: none"> <li>• Impostare la temperatura corretta.</li> <li>• Chiudere tutte le porte e finestre.</li> <li>• Pulire o sostituire i filtri.</li> <li>• Eliminare le eventuali ostruzioni alle bocchette di ingresso ed uscita dell'aria.</li> </ul>
Non è possibile mettere in funzione la modalità di riscaldamento.	<ul style="list-style-type: none"> <li>• L'unità è obbligata ad operare solamente la modalità di raffreddamento prevista per una stanza poco utilizzata, come la stanza del computer.</li> </ul>
Rumore durante il funzionamento.	<ul style="list-style-type: none"> <li>• Verificare se l'unità è stata installata in posizione inclinata o se la griglia di ingresso non è stata chiusa correttamente.</li> </ul>
Il telecomando non funziona. (La luminosità del display del telecomando wireless o la trasmissione del segnale è debole.)	<ul style="list-style-type: none"> <li>• Inserire le batterie in maniera corretta.</li> <li>• Sostituire le batterie quasi scariche.</li> </ul>
L'apparecchio non funziona.	<ul style="list-style-type: none"> <li>• Verificare se è stato attivato l'interruttore di circuito.</li> <li>• Verificare se sono stati impostati i timer.</li> </ul>
L'unità non riceve il segnale dal telecomando.	<ul style="list-style-type: none"> <li>• Assicurarsi che il ricevitore non sia ostruito.</li> <li>• Assicurarsi che l'indirizzo sia impostato correttamente.</li> <li>• Assicurarsi che il segnale di trasmissione del telecomando rientri nel raggio di portata.</li> <li>• Alcune luci fluorescenti potrebbero interferire con il trasmettitore di segnale. Consultare il proprio rivenditore più vicino.</li> </ul>

Visualizzazione di "CHECK" sul telecomando cablato.

Se l'indicatore CHECK lampeggia sul telecomando cablato.	<ul style="list-style-type: none"> <li>• Spegnerne l'unità.</li> <li>• Dopo 3 minuti riaccenderla.</li> <li>• Se CHECK continua a lampeggiare, premere  per leggere i messaggi di errore. Se il problema persiste, rivolgersi al rivenditore autorizzato più vicino.</li> </ul>
--	--

#### PER L'ISPEZIONE STAGIONALE DOPO UN PERIODO DI INATTIVITÀ PROLUNGATO

- Controllo delle batterie del telecomando (telecomando wireless o senza fili).
- Nessuna ostruzione alle bocchette di ingresso ed uscita dell'aria.
- Dopo 15 dall'avvio, è normale che vi sia la differenza di temperatura seguente tra le bocchette di ingresso e quelle di uscita dell'aria:  
Raffreddamento:  $\geq 8^{\circ}\text{C}$  Riscaldamento:  $\geq 14^{\circ}\text{C}$

#### PRIMA DI LUNGHI PERIODI DI INATTIVITÀ

- Attivare la modalità di riscaldamento (Modello Invertitore/ Pompa di calore) o la modalità del ventilatore (Modello con raffreddamento) per 2-3 ore in modo da rimuovere ovunque l'umidità ancora presente nelle parti interne.
- Spegnerne l'apparecchio.
- Togliere le batterie dal telecomando (telecomando wireless o senza fili).

#### FUNZIONAMENTO ANOMALO

Se si verifica una delle seguenti condizioni, spegnere immediatamente l'interruttore generale e chiamare il rivenditore autorizzato:

- Durante il funzionamento si sentono rumori anomali.
- Penetrazione di acqua o di corpi estranei nel telecomando.
- L'unità interna perde acqua.
- L'interruttore salvavita scatta frequentemente.
- Il cavo di alimentazione su surriscalda in modo anomalo.
- Funzionamento anomalo di interruttori o pulsanti.
- L'odore persiste anche quando la funzione antiodori è usata continuamente.

# SICHERHEITSHINWEISE

## DEFINITION

Bei den folgenden Symbolen handelt es sich um Verbote bzw. Gebote:



Dieses Symbol weist darauf hin, dass eine bestimmte Tätigkeit **NICHT** durchgeführt werden darf.



Diese Symbole weisen darauf hin, dass bestimmte Tätigkeiten durchgeführt werden **MÜSSEN**.

Eine unsachgemäße Bedienung infolge Missachtung der Bedienungsanleitung kann zu Verletzungen und Beschädigungen führen. Um dies zu vermeiden, sind die folgenden Hinweise unbedingt zu beachten.

Die verwendeten Warnhinweise untergliedern sich entsprechend ihrer Wichtigkeit wie folgt:



Vorsicht

Die Nichtbeachtung dieses Hinweises kann zu schweren Verletzungen oder gar zum Tod führen.



Achtung

Die Nichtbeachtung dieses Hinweises kann zu Verletzungen oder zu Beschädigungen führen.

### Infrarot-Fernbedienung



- Es sollten keine wiederaufladbaren Ni-Cd-Akkus verwendet werden.
- Kinder sollten Sie nicht mit der Fernbedienung spielen lassen, da sonst die Gefahr besteht, dass sie Batterien verschlucken könnten.



- Nehmen Sie die Batterien aus dem Batteriefach, wenn die Fernbedienung längere Zeit nicht benutzt wird.
- Um Fehlfunktionen der Fernbedienung zu vermeiden, sind stets zwei neue Batterien gleichen Typs einzulegen, wobei die Polarität zu beachten ist.

### Innengerät



- Nehmen Sie den Ein- und Ausbau bzw. die Neuinstallation dieses Geräts nicht selbst vor. Eine unsachgemäße Installation kann elektrische Schläge oder Brände verursachen oder dazu führen, dass Wasser aus dem Gerät tropft. Bitte wenden Sie sich daher an einen Fachhändler bzw. Fachinstallateur.
- Fassen Sie nicht in das Gerät und stecken Sie auch keine Gegenstände hinein.
- Reparieren Sie das Gerät nicht selbst.

### Innengerät



- Das Gerät darf nicht an Orten installiert werden, wo brennbare oder explosive Gase entweichen können.
- Das Klimagerät darf nicht mit Wasser, Benzin, Verdünner oder Scheuerepulver gereinigt werden.
- Das Klimagerät darf nicht zweckentfremdet werden, etwa zum Frischhalten von Lebensmitteln.
- Keine Verbrennungsgeräte in den Luftstrom des Geräts stellen.
- Halten Sie sich nicht zu lange im kalten Luftstrom auf.
- Die Kondensatableitung muss korrekt angeschlossen sein. Bei unsachgemäß angeschlossener Kondensatableitung kann Kondenswasser austreten.
- Lüften Sie den Raum regelmäßig.



### Stromversorgung



- Schließen Sie keine anderen elektrischen Geräte zusammen mit dem Klimagerät an.
- Nehmen Sie keine Änderungen am Netzkabel vor.
- Benutzen Sie kein Verlängerungskabel.
- Das Klimagerät darf nicht mit nassen oder feuchten Händen bedient werden.



- Verwenden Sie nur das vorgeschriebene Netzkabel.
- Bei Beschädigung des Netzkabels muss das Kabel durch den Hersteller, seinen Kundendienst oder eine entsprechend autorisierte Person ausgetauscht werden, um eine Gefährdung für Personen zu vermeiden.



- Das Klimagerät muss geerdet und sollte möglichst mit einem FI-Schutzschalter versehen werden. Ist dies nicht der Fall, könnte es unter Umständen Stromschläge oder einen Brand verursachen.



- Bei Störungen (z. B. verbranntem Geruch) unterbrechen Sie die Stromversorgung und wenden Sie sich an Ihren Fachhändler.

### Stromversorgung



- Unterbrechen Sie die Stromversorgung, bevor Sie das Gerät reinigen oder warten.
- Unterbrechen Sie die Stromversorgung, wenn das Gerät längere Zeit nicht benutzt wird.
- Dieses Klimagerät ist mit einem eigenen Überspannungsschutz versehen. Um Ihr Klimagerät darüber hinaus jedoch gegen häufige und starke Blitzeinschläge zu schützen, sollten Sie die Stromversorgung unterbrechen. Berühren Sie das Klimagerät nicht während einem Gewitter, um die Gefahr von Stromschlägen auszuschließen.

### Außengerät



- Stellen oder setzen Sie sich nicht auf das Außengerät. Sie könnten herunterfallen und sich verletzen.
- Fassen Sie nicht die scharfkantigen Aluminiumlamellen an, Sie könnten sich sonst verletzen.



- Die Kondensatableitung muss korrekt angeschlossen sein. Bei unsachgemäß angeschlossener Kondensatableitung kann Kondenswasser austreten.
- Achten Sie nach langer Betriebsdauer darauf, dass die Montagekonsole nicht beschädigt ist.

### Außengerät



- Fassen Sie nicht in das Gerät und stecken Sie auch keine Gegenstände hinein, die scharfkantigen Einbauteile könnten sonst zu Verletzungen führen.



# BESTIMMUNGEN UND VORSCHRIFTEN

Dieses Gerät ist nicht zur Verwendung durch Personen (Kinder mit eingeschlossen) bestimmt, welche eingeschränkte körperliche, sensorische oder geistige Fähigkeiten aufweisen bzw. fehlende Erfahrung und Kenntnis im Umgang mit diesem Gerät haben. Solche Personen müssen von einer für ihre Sicherheit verantwortlichen Aufsichtsperson zuerst instruiert oder während der Gerätebedienung beaufsichtigt werden. Kinder sollten beaufsichtigt werden, um sicherzustellen, dass sie nicht mit dem Gerät spielen.

## BETRIEBSBEREICHE

Verwenden Sie dieses Klimagerät in folgenden Temperaturbereichen

Modell	Temperatur (°C)		Innen	Außen
Inverter (Baureihe GBE5, DBE5, DBE8)	KÜHLEN	Maximum	32	43
		Minimum	21	-15*
	HEIZEN	Maximum	27	24
		Minimum	16	-20
Heiz-pumpe	KÜHLEN	Maximum	32	43
		Minimum	21	-10**
	HEIZEN	Maximum	27	24
		Minimum	16	-10
Kühlen	KÜHLEN	Maximum	32	43
		Minimum	21	-10**

**HINWEIS:** Dieses Gerät kann in Technikräumen bei einer Außentemperatur bis -15°C/-10°C\*\*, einer Raumtemperatur von 21°C oder höher und einer Luftfeuchte bis 45% zu Kühlzwecken verwendet werden.

(CU-YL24HBE5, CU-YL28HBE5, CU-YL34HBE5, CU-YL43HBE5)

Temperatur (°C)		Innen	Außen
KÜHLEN	Maximum	32	43
	Minimum	21	-5
HEIZEN	Maximum	27	24
	Minimum	16	-15

**HINWEIS:** Dieses Gerät kann in Technikräumen bei einer Außentemperatur bis -5°C, einer Raumtemperatur von 21°C oder höher und einer Luftfeuchte bis 45% zu Kühlzwecken verwendet werden.

## Benutzerinformation zur Sammlung und Entsorgung von veralteten Geräten und benutzten Batterien



Diese Symbole auf den Produkten, Verpackungen und/oder Begleitdokumenten bedeuten, dass benutzte elektrische und elektronische Produkte und Batterien nicht in den allgemeinen Hausmüll gegeben werden sollen.

Bitte bringen Sie diese alten Produkte und Batterien zur Behandlung, Aufarbeitung bzw. zum Recycling gemäß Ihrer Landesgesetzgebung und den Richtlinien 2002/96/EG und 2006/66/EG zu Ihren zuständigen Sammelpunkten.

Indem Sie diese Produkte und Batterien ordnungsgemäß entsorgen, helfen Sie dabei, wertvolle Ressourcen zu schützen und eventuelle negative Auswirkungen auf die menschliche Gesundheit und die Umwelt zu vermeiden, die anderenfalls durch eine unsachgemäße Abfallbehandlung auftreten können.

Wenn Sie ausführlichere Informationen zur Sammlung und zum Recycling alter Produkte und Batterien wünschen, wenden Sie sich bitte an Ihre örtlichen Verwaltungsbehörden, Ihren Abfallentsorgungsdienstleister oder an die Verkaufseinrichtung, in der Sie die Gegenstände gekauft haben.

Gemäß Landesvorschriften können wegen nicht ordnungsgemäßer Entsorgung dieses Abfalls Strafgeelder verhängt werden.



### Für geschäftliche Nutzer in der Europäischen Union

Wenn Sie elektrische oder elektronische Geräte entsorgen möchten, wenden Sie sich wegen genauerer Informationen bitte an Ihren Händler oder Lieferanten.

### [Informationen zur Entsorgung in Ländern außerhalb der Europäischen Union]

Diese Symbole gelten nur innerhalb der Europäischen Union. Wenn Sie solche Gegenstände entsorgen möchten, erfragen Sie bitte bei den örtlichen Behörden oder Ihrem Händler, welches die ordnungsgemäße Entsorgungsmethode ist.



### Hinweis zum Batteriesymbol (unten zwei Symbolbeispiele):

Dieses Symbol kann in Kombination mit einem chemischen Symbol verwendet werden. In diesem Fall erfüllt es die Anforderungen derjenigen Richtlinie, die für die betreffende Chemikalie erlassen wurde.

Pb

- Schalten Sie nicht das Gerät EIN, während Sie den Boden wachen. Belüften Sie den Raum nach dem Wachsen sorgfältig, bevor Sie das Gerät einschalten.
- Das Gerät darf nicht an Orten mit öl- bzw. rauchhaltiger Luft installiert werden.

Wir danken Ihnen für den Kauf Ihres **Panasonic**-Klimageräts

## INHALT

### SICHERHEITSHINWEISE

32

### BESTIMMUNGEN UND VORSCHRIFTEN

33

### PRODUKTÜBERSICHT UND BEDIENUNG (INFRAROT-FERNBEDIENUNG)

34-35

### PRODUKTÜBERSICHT UND BEDIENUNG (KABELFERNBEDIENUNG)

36-38

### PFLEGE UND REINIGUNG

39

### STÖRUNGSSUCHE

40-41

### KURZANLEITUNG

RÜCKSEITE

### HINWEIS :

Die Abbildungen in diesem Handbuch dienen nur Erläuterungszwecken und können sich von dem tatsächlichen Gerät unterscheiden. Sie können durch künftige Verbesserungen am Gerät ohne vorherige Ankündigung geändert werden.

# PRODUKTÜBERSICHT UND BEDIENUNG (INFRAROT-FERNBEDIENUNG)

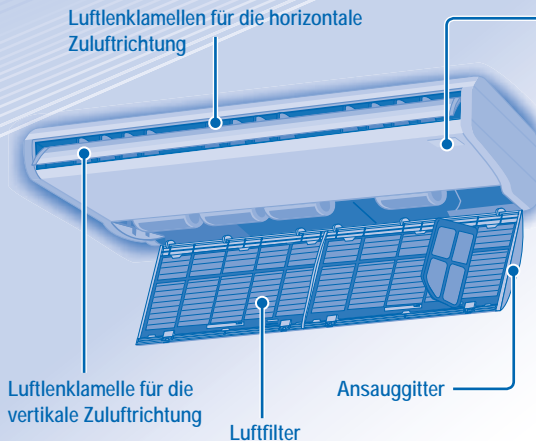

Anzeigefeld



Infrarot-Empfänger

Taste auto OFF/ON

- Wenn die Fernbedienung ausgefallen oder unauffindbar ist, kann das Klimagerät ohne Fernbedienung durch Drücken dieser Taste betrieben werden.

Tätigkeit	Betriebsart
Einmal drücken.	Automatik
Solange drücken, bis 1 Piepton ertönt, dann loslassen.	Kühlbetrieb
1. Solange drücken, bis 2 Pieptöne ertönen, dann loslassen. 2. Drücken Sie die Taste  SET 5 Sekunden lang.	Heizbetrieb
Drücken Sie die Taste erneut, um das Gerät auszuschalten.	

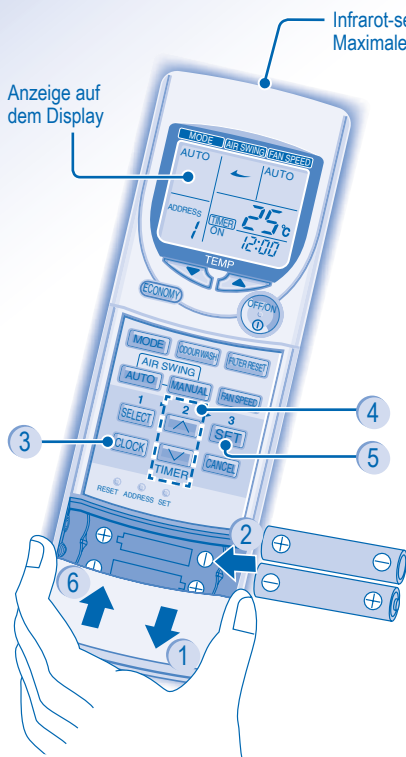

## Vorbereitung Der Fernbedienung

- 1 Drücken und wegziehen
- 2 Batterien einlegen (AAA oder R03) (Betriebsdauer etwa ein Jahr)
- 3 CLOCK drücken
- 4 Uhrzeit einstellen
- 5 Bestätigen
- 6 Batteriefach schließen



EIN- BZW. AUSSCHALTEN  
DES GERÄTS



EINSTELLEN DER TEMPERATUR

- Einstellbereich: 16°C ~ 31°C.



EINSTELLEN DER BETRIEBSART

### AUTOMATIKBETRIEB (AUTO)

- Das Gerät wählt die Betriebsart in Abhängigkeit von der eingestellten Temperatur, der Außen- und der Raumlufttemperatur automatisch.

### HEIZBETRIEB (HEAT)

- Es dauert etwas, bis das Gerät aufgeheizt ist. (Dies gilt nur für Inverter- und Kühl- / Heizmodelle)

### UMLUFTBETRIEB (FAN) - Die Luft im Raum wird umgewälzt KÜHLBETRIEB (COOL)

### ENTFEUCHTUNGSBETRIEB (DRY)

- Das Innengerät läuft mit niedriger Ventilatorumdrehzahl, um sanft zu kühlen.
- In der Betriebsart Entfeuchten läuft der Ventilator mit einer niedrigen Drehzahl.
- Die Bewegung der Lamellen stimmt nicht zwangsläufig mit der Darstellung auf der Fernbedienung überein.

Inverter- und Kühl- / Heizmodelle  
CZ-RL513T  
Nur-Kühlmodellen  
CZ-RL013T

FAN SPEED

## EINSTELLEN DER VENTILATORDREHZAHL (3 EINSTELLUNGEN)

→ AUTO → LOW → MEDIUM → HIGH

- In der Stellung AUTO wird die Drehzahl des Innengeräteventilators automatisch an die jeweilige Betriebsart angepasst.
- In der Betriebsart Umluft (FAN) ist die Ventilatordrehzahl unabhängig von der Temperatureinstellung immer auf mittel (MEDIUM) eingestellt.

AIR SWING

## AUSRICHTEN DES LUFTSTROMS

AUTO MANUAL

- Durch die richtige Lamellenposition wird die Luft gleichmäßig im Raum verteilt.

AUTO



- Die automatische Luftschenkfunktion ermöglicht eine gleichmäßige Verteilung der Luft im Raum.
- Die vertikale Luftklammer schwenkt automatisch auf und ab.
- Stellen Sie die Luftklammer für die vertikale Luftstromrichtung nicht manuell ein.
- Die Luftklammer für die horizontale Zulufrichtung werden von Hand verstellt.



MANUAL



- Bei manueller Einstellung der Luftklammer können 4 verschiedene Stellungen genutzt werden.
- Die Luftstromrichtung kann über die Fernbedienung nach Bedarf angepasst werden.

ECONOMY

## VERRINGERN DES STROMVERBRAUCHS



- Diese Funktion wird empfohlen, wenn die gewünschte Raumtemperatur erreicht ist.
- Der Sparbetrieb kann in allen Betriebsarten verwendet und durch erneutes Drücken der jeweiligen Taste wieder beendet werden.

ODOUR WASH



## GERUCHSENTFERNUNG

- Verfügbar bei allen Modellen.
- Diese Funktion dient dazu, während des Betriebs unangenehme Gerüche zu entfernen.
- Zum Einschalten der Geruchsentfernung ist die Taste **ODOUR WASH** einmal zu drücken.
- Zum Ausschalten ist diese Taste erneut zu drücken.

## GERUCHSNEUTRALISIERUNG

- Verfügbar nur bei Inverter-Modellen.
- Diese Funktion dient dazu, Schimmelbildung im Geräteinneren zu verhindern und modrige Gerüche zu beseitigen.
- Zum Einschalten dieser Funktion ist die Taste **ODOUR WASH** länger als 3 Sekunden zu drücken.
- Das Gerät geht für etwa 20 Minuten automatisch in den Umluft- und den Heizbetrieb und schaltet sich danach aus.
- Es ist empfehlenswert, während der Nutzung dieser Funktion die Fenster zu öffnen.

## EINSTELLEN DES TAGESTIMERS

- Ein- bzw. Ausschalten des Geräts zu einer bestimmten Zeit.

1  
SELECT

Wählen Sie den Einschalt- bzw. den Ausschalt-Timer aus.

2  
↑  
↓

Stellen Sie die gewünschte Uhrzeit ein.

TIMER  
3  
SET

Bestätigen Sie die Einstellung.

- Drücken Sie **CANCEL**, um den Einschalt- bzw. den Ausschalt-Timer zu löschen.

- Wenn der Einschalt-Timer gestellt ist, kann das Gerät vor der eingestellten Uhrzeit anlaufen, damit die gewünschte Raumtemperatur zu diesem Zeitpunkt erreicht ist.
- Die Timerfunktion richtet sich nach der in der Fernbedienung eingestellten Uhrzeit und wird täglich ausgeführt. Zum Einstellen der Uhrzeit siehe unter „Vorbereitung der Fernbedienung“.
- Die Timer-Einstellung, die der aktuellen Uhrzeit am nächsten ist, wird zuerst ausgeführt.
- Wenn die Timer-Einstellung manuell gelöscht wurde, kann sie durch Drücken der Taste **SET** wiederhergestellt werden.
- Wenn die Stromzufuhr eine Stunde lang abgeschaltet ist, müssen die Uhrzeit und der Timer neu eingestellt werden.

## WEITERE EINSTELLUNGEN

- Um nicht unbeabsichtigt mit einer Fernbedienung ein anderes Innengerät zu bedienen, kann jedes Innengerät mit einer eigenen Adresse versehen werden.
- Drücken Sie mehrmals, um die gewünschte Adresse einzustellen.

ADDRESS

→ Group → Address 1 → Address 2 → Address 3

- Standardmäßig ist ADDRESS 1 eingestellt. Im Normalfall braucht diese Einstellung nicht geändert zu werden.
- In der Einstellung GROUP können mehrere Innengerät gleichzeitig betrieben werden.

RESET

Drücken Sie diese Taste, um die Fernbedienung zurückzusetzen.

SET

Diese Taste wird im Normalbetrieb nicht benötigt.

## HINWEIS

- Wenn die Temperatur im Kühlbetrieb 1°C höher oder im Heizbetrieb 2°C niedriger eingestellt wird als die gewünschte Temperatur, kann bis zu 10% Strom gespart werden.
- Um den Stromverbrauch im Kühlbetrieb zu verringern, schließen Sie die Vorhänge, damit kein direktes Sonnenlicht bzw. keine Wärme in den Raum gelangt.

# PRODUKTÜBERSICHT UND BEDIENUNG (KABELFERNBEDIENUNG)

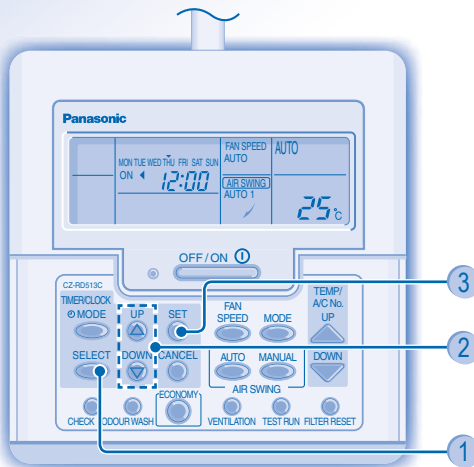
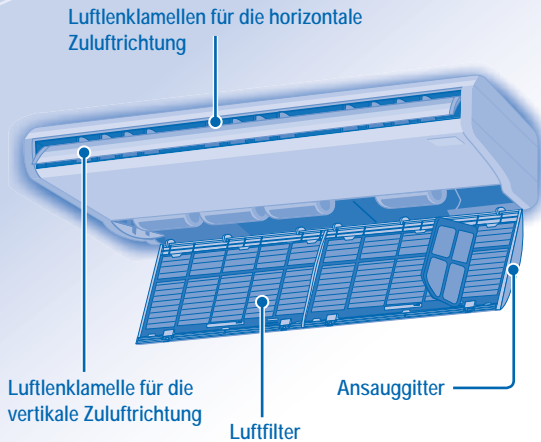

CZ-RD513C

- Die Tasten und werden im Normalbetrieb nicht benötigt.

## Vorbereitung Der Fernbedienung

- 1 Drücken Sie die Taste
- 2 Drücken Sie diese Tasten, um den Wochentag einzustellen
- 3 Bestätigen
- 4 Wiederholen Sie die Schritte 2 und 3, um die aktuelle Uhrzeit einzugeben.

OFF / ON EIN- BZW. AUSSCHALTEN DES GERÄTS



EINSTELLEN DER TEMPERATUR

- Einstellbereich: 16°C ~ 31°C.



EINSTELLEN DER BETRIEBSART

## AUTOMATIKBETRIEB (AUTO)

- Das Gerät wählt die Betriebsart in Abhängigkeit von der eingestellten Temperatur, der Außen- und der Raumlufttemperatur automatisch.

## HEIZBETRIEB (HEAT)

- Es dauert etwas, bis das Gerät aufgeheizt ist. (Dies gilt nur für Inverter- und Kühl- / Heizmodelle)

UMLUFTBETRIEB (FAN) - Die Luft im Raum wird umgewälzt

## KÜHLBETRIEB (COOL)

## ENTFEUCHTUNGSBETRIEB (DRY)

- Das Innengerät läuft mit niedriger Ventilatorzahl, um sanft zu kühlen.
- In der Betriebsart Entfeuchten läuft der Ventilator mit einer niedrigen Drehzahl.
- Die Bewegung der Lamellen stimmt nicht zwangsläufig mit der Darstellung auf der Fernbedienung überein.



## EINSTELLEN DER VENTILATORDREHZAHL (3 EINSTELLUNGEN)



- In der Stellung AUTO wird die Drehzahl des Innengeräteventilators automatisch an die jeweilige Betriebsart angepasst.
- In der Betriebsart Umluft (FAN) ist die Ventilator Drehzahl unabhängig von der Temperatureinstellung immer auf mittel (MED) eingestellt.



## AUSRICHTEN DES LUFTSTROMS

- Durch die richtige Lamellenposition wird die Luft gleichmäßig im Raum verteilt.

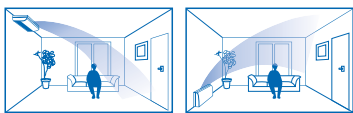

- Die automatische Luftschwenkfunktion ermöglicht eine gleichmäßige Verteilung der Luft im Raum.
- Die vertikale Luftlenklamelle schwenkt automatisch auf und ab.
- Stellen Sie die Luftlenklamellen für die vertikale Luftstromrichtung nicht manuell ein.
- Die Luftlenklamellen für die horizontale Zuluftrichtung werden von Hand verstellt.



- Bei manueller Einstellung der Luftlenklamelle können 4 verschiedene Stellungen genutzt werden.
- Die Luftstromrichtung kann über die Fernbedienung nach Bedarf angepasst werden.



## VERRINGERN DES STROMVERBRAUCHS

- Diese Funktion wird empfohlen, wenn die gewünschte Raumtemperatur erreicht ist.
- Der Sparbetrieb kann in allen Betriebsarten verwendet und durch erneutes Drücken der jeweiligen Taste wieder beendet werden.



## GERUCHSENTFERNUNG

- Verfügbar bei allen Modellen.
- Diese Funktion dient dazu, während des Betriebs unangenehme Gerüche zu entfernen.
- Zum Einschalten der Geruchsentfernung ist die Taste einmal zu drücken.
- Zum Ausschalten ist diese Taste erneut zu drücken.

## GERUCHSNEUTRALISIERUNG

- Verfügbar nur bei Inverter-Modellen.
- Diese Funktion dient dazu, Schimmelbildung im Geräteinneren zu verhindern und modrige Gerüche zu beseitigen.
- Zum Einschalten dieser Funktion ist die Taste länger als 3 Sekunden zu drücken.
- Das Gerät geht für etwa 20 Minuten automatisch in den Umluft- und den Heizbetrieb und schaltet sich danach aus.
- Es ist empfehlenswert, während der Nutzung dieser Funktion die Fenster zu öffnen.

## EINSTELLEN DES TAGESTIMERS

- Ein- bzw. Ausschalten des Geräts zu einer bestimmten Zeit.

<p>1 MODE</p> <p>Rufen Sie den Tagestimer auf.</p>	<p>2 SELECT</p> <p>Wählen Sie den Einschalt- bzw. den Ausschalt-Timer aus.</p>
<p>3 UP DOWN</p> <p>Stellen Sie die gewünschte Uhrzeit ein.</p>	<p>4 SET</p> <p>Bestätigen Sie die Einstellung.</p>

- Drücken Sie , um den Einschalt- bzw. den Ausschalt-Timer zu löschen.
- Wenn der Einschalt-Timer gestellt ist, kann das Gerät vor der eingestellten Uhrzeit anlaufen, damit die gewünschte Raumtemperatur zu diesem Zeitpunkt erreicht ist.
- Die Timerfunktion richtet sich nach der in der Fernbedienung eingestellten Uhrzeit und wird täglich ausgeführt. Zum Einstellen der Uhrzeit siehe unter „Vorbereitung der Fernbedienung“.
- Die Timer-Einstellung, die der aktuellen Uhrzeit am nächsten ist, wird zuerst ausgeführt.
- Wenn die Timer-Einstellung manuell gelöscht wurde, kann sie durch Drücken der Taste wiederhergestellt werden.
- Wenn die Stromzufuhr eine Stunde lang abgeschaltet ist, müssen die Uhrzeit und der Timer neu eingestellt werden.

## HINWEIS

- Wenn die Temperatur im Kühlbetrieb 1°C höher oder im Heizbetrieb 2°C niedriger eingestellt wird als die gewünschte Temperatur, kann bis zu 10% Strom gespart werden.
- Um den Stromverbrauch im Kühlbetrieb zu verringern, schließen Sie die Vorhänge, damit kein direktes Sonnenlicht bzw. keine Wärme in den Raum gelangt.

## EINSTELLEN DES WOCHENTIMERS

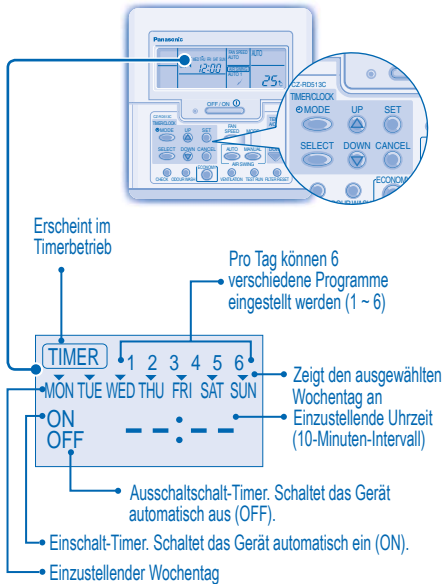

### Wechseln der Anzeige

1. Drücken Sie die 3 Sekunden lang um zur Anzeige des Wochentimers zu wechseln.

### Auswahl der Wochentage für den Timer

2. Drücken Sie die Taste , um den Wochentag zu bestimmen.
  3. Drücken Sie die Taste , um den gewünschten Wochentag auszuwählen.  
Der ausgewählte Wochentag wird durch gekennzeichnet.  
Drücken Sie die Taste um den gewünschten Wochentag zu aktivieren oder zu deaktivieren .
- Wiederholen Sie diesen Schritt für weitere Wochentage.

### Auswahl des Einschalt- bzw. Ausschalt-Timers

4. Drücken Sie die Taste , um zu Timerprogramm 1 zu gelangen.
5. Drücken Sie die Taste , um den Einschalttimer (ON) oder den Ausschalttimer (OFF) auszuwählen.
6. Drücken Sie die Taste , um die Auswahl zu bestätigen.

### Einstellen des Timers

7. Drücken Sie die Taste , um die gewünschte Schaltzeit einzustellen.

Zusätzlich zur Schaltzeit können Sie mit den Tasten auch die gewünschte Temperatur einstellen.

8. Drücken Sie die Taste , um die Einstellung zu bestätigen.
- Wiederholen Sie die Schritte 5 bis 8, um die Timerprogramme 2 bis 6 einzustellen, oder drücken Sie die Taste , um die jeweiligen Timerprogramme zu löschen.

## HINWEISE ZU DEN BETRIEBSARTEN

- Der Wochentimer ist nur bei Kabel-Fernbedienungen verfügbar. Um zwischen Tagestimer und Wochentimer zu wechseln, ist 3 Sekunden lang die Taste zu drücken.
- Tagestimer und Wochentimer können nicht gleichzeitig eingestellt werden.
- Erhöhte Energieersparnis durch die Möglichkeit, pro Wochentag bis zu 6 Schaltvorgänge einzustellen.
- Ein Timerprogramm kann pro Tag nur einmal eingestellt werden.

### Überprüfen des Timerprogramms

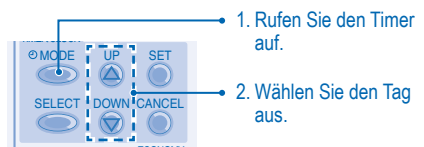

3. Auf dem Display erscheint das Programm des jeweils ausgewählten Tags.

### Ändern oder Hinzufügen von Timerprogrammen

- Gehen Sie wie unter „Überprüfen des Timerprogramms“ vor, um den gewünschten Wochentag auszuwählen. Wiederholen Sie die Schritte 4 bis 8, um ein bestehendes Timerprogramm zu ändern, oder fügen Sie ein neues Timerprogramm hinzu.

### Löschen von Timerprogrammen

- Gehen Sie wie folgt vor, um das Timerprogramm eines bestimmten Tages zu löschen.

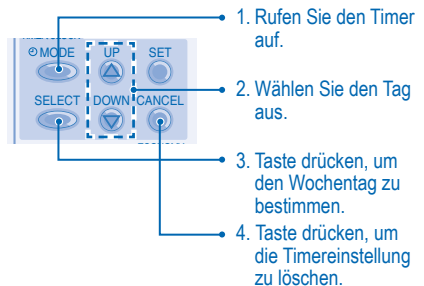

### Deaktivieren des Wochentimers

- Um den Wochentimer zu deaktivieren, drücken Sie die Taste , dann die Taste .

### Aktivieren des Wochentimers

- Um eine vorherige Wochentimereinstellung zu aktivieren, drücken Sie die Taste , dann die Taste .





## ACHTUNG

- Unterbrechen Sie vor dem Reinigen die Stromzufuhr.
- Fassen Sie nicht die scharfkantigen Aluminiumlamellen an, Sie könnten sich sonst verletzen.

## REINIGUNGSANWEISUNGEN

- Verwenden Sie kein Benzin, Verdüner oder Scheuerpulver.
- Verwenden Sie nur Seife oder neutrale Haushaltsreiniger (pH-Wert ca. 7).
- Verwenden Sie kein Wasser, das über 40°C warm ist.

## HINWEIS

- Um eine optimale Leistung zu erzielen und die Stromaufnahme zu verringern, sind die Filter regelmäßig zu reinigen.
- Wenden Sie sich für Wartungsinspektionen an Ihren Fachhändler.

## Entfernen des Luftfilters

- 1 Drücken Sie die Schiebeverschlüsse am Gitter in Pfeilrichtung und klappen Sie das Gitter nach unten.

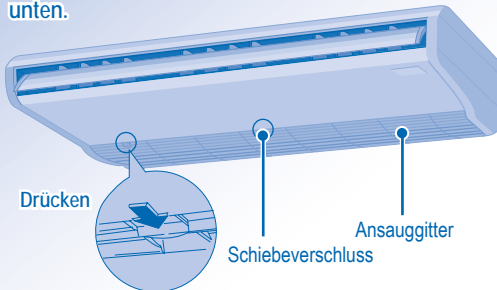

## Einsetzen des Luftfilters

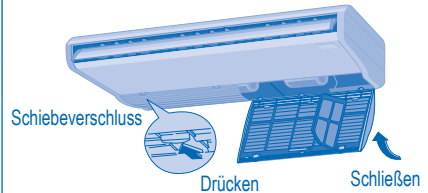

1. Setzen Sie die Luftfilter in umgekehrter Reihenfolge wieder in das Ansauggitter.
2. Schließen Sie das Ansauggitter und sichern sie es mit den Schiebeverschlüssen.

- 2 Entnehmen Sie die Haupt-Luftfilter aus den Haltetaschen des Ansauggitters.

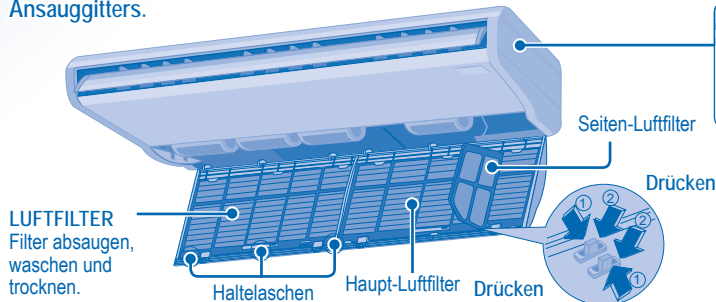

## INNENGERÄT

Wischen Sie das Gerät mit einem weichen, trockenen Tuch ab.

- 3 Drücken Sie an den Stellen ① und ② in dieser Reihenfolge, um den Seiten-Luftfilter zu lösen.

## Wartung des Luftfilters

Eine Reinigung ist in folgenden Fällen erforderlich:



Kabel-Fernbedienung: Auf dem Display wird „FILTER RESET“ angezeigt.

Infrarot-Fernbedienung: Auf dem Anzeigefeld des Empfängers leuchtet „Filter“.

- Sie sollten die Luftfilter alle sechs Wochen reinigen.
- Nach dem Reinigen des Luftfilters drücken Sie **FILTER RESET** bzw. **FILTER**, um die Meldung zurückzusetzen.
- Das Klimagerät darf nicht ohne Luftfilter betrieben werden.
- Gehen Sie beim Waschen und Ausspülen des Luftfilters vorsichtig vor, damit die Filteroberfläche nicht beschädigt wird.
- Trocknen Sie die den Filter nicht mit einem Fön oder auf einem Ofen.
- Beschädigte Luftfilter sind zu ersetzen.





# STÖRUNGSSUCHE

Die nachfolgend aufgeführten Symptome sind kein Anzeichen für eine Fehlfunktion.

Symptom	Mögliche Ursache
Aus dem Innengerät tritt Nebel aus.	<ul style="list-style-type: none"> <li>• Durch die Abkühlung der Raumluft kondensiert Feuchtigkeit.</li> </ul>
Während des Betriebs ist das Geräusch fließenden Wassers zu hören.	<ul style="list-style-type: none"> <li>• Durch das Gerät strömt Kältemittel.</li> </ul>
Im Raum herrscht ein eigenartiger Geruch.	<ul style="list-style-type: none"> <li>• Dieser Geruch kann von Feuchtigkeit stammen, die von Wänden, Teppichen, Möbeln oder Kleidungsstücken an die Raumluft abgegeben wird.</li> </ul>
Der Innengeräteventilator bleibt in der Ventilatorautomatik gelegentlich stehen.	<ul style="list-style-type: none"> <li>• Dies dient dazu, Gerüche zu entfernen.</li> </ul>
Nach dem Neustart verzögert sich der Betrieb um einige Minuten.	<ul style="list-style-type: none"> <li>• Hierbei handelt es sich um einen Schutzmechanismus des Geräts.</li> </ul>
Aus dem Außengerät tritt Wasser oder Dampf aus.	<ul style="list-style-type: none"> <li>• Auf den Rohren kann Wasser kondensieren oder verdunsten.</li> </ul>
Das TIMER-Symbol leuchtet immer.	<ul style="list-style-type: none"> <li>• Die Timer-Funktion wird täglich ausgeführt.</li> </ul>
Der Innengeräteventilator bleibt im Heizbetrieb gelegentlich stehen.	<ul style="list-style-type: none"> <li>• Hierdurch wird verhindert, dass kalte Luft austritt.</li> </ul>
Während des Betriebs kann ein Knacken zu hören sein.	<ul style="list-style-type: none"> <li>• Dehnung bzw. Kontraktion von Geräteteilen aufgrund von Temperaturänderungen.</li> </ul>
Gerät schaltet in Umluftbetrieb und Luft wird feucht.	<ul style="list-style-type: none"> <li>• Dies kann vorkommen, wenn die Raumtemperatur die eingestellte Solltemperatur erreicht und das Gerät in den Umluftbetrieb schaltet, wobei sich die Feuchtigkeit erhöht.</li> </ul>
Außengerät gibt im Heizbetrieb Geräusche von sich.	<ul style="list-style-type: none"> <li>• Diese Geräusche entstehen durch Änderungen der Kältemittelströmung, wenn das Gerät aus- und wieder eingeschaltet wird.</li> </ul>
Das Klimagerät geht nach dem Ausschalten nicht sofort außer Betrieb.	<ul style="list-style-type: none"> <li>• Das Gerät gibt noch Wärme ab und wird nach etwa 60 Sekunden automatisch ausgeschaltet.</li> </ul>
Betrieb stoppt zwischendurch. (Auf dem Display wird „DEFROST“ (Abtauen) angezeigt.)	<ul style="list-style-type: none"> <li>• Das Gerät befindet sich im Abtaubetrieb, das Eis im Außengerät wird geschmolzen.</li> </ul>
Das Klimagerät geht nach dem Einschalten nicht sofort in Betrieb. (Auf dem Display wird „PRE HEAT“ (Vorheizen) angezeigt.)	<ul style="list-style-type: none"> <li>• Das Gerät muss sich zuerst aufheizen, um die Luft zu erwärmen.</li> </ul>
Gerät läuft nach Stromausfall wieder an.	<ul style="list-style-type: none"> <li>• Der automatische Wiederanlauf erfolgt mit den vorherigen Einstellungen.</li> </ul>
Im Entfeuchtungsbetrieb strömt kalte Luft aus dem Gerät.	<ul style="list-style-type: none"> <li>• Das Gerät läuft bei niedriger Ventilatorzahl im Kühlbetrieb, um die Raumluft zu entfeuchten.</li> </ul>
Die Drehzahl des Geräteventilators ändert sich gelegentlich im Heizbetrieb.	<ul style="list-style-type: none"> <li>• Die Raumtemperatur hat die Einstellung auf der Fernbedienung erreicht. Wenn die Raumtemperatur sinkt, stellt sich die Ventilatorzahl wieder auf die über die Fernbedienung programmierte Drehzahl ein.</li> </ul>
Aus dem Außengerät tritt im Heizbetrieb Dampf aus.	<ul style="list-style-type: none"> <li>• Dies kommt vor, wenn der Wärmetauscher des Außengeräts abgetaut wird.</li> </ul>
Der Luftschwenkwinkel ist in den Einstellungen AUTO 1, 2 und 3 immer gleich.	<ul style="list-style-type: none"> <li>• Für Deckengeräte steht nur ein Ausblaswinkel zur Verfügung.</li> </ul>

Überprüfen Sie folgende Punkte, bevor Sie sich an den Kundendienst wenden.

Symptom	Zu überprüfen
Das Gerät kühlt bzw. heizt nicht richtig.	<ul style="list-style-type: none"> <li>• Stellen Sie die Temperatur richtig ein.</li> <li>• Achten Sie darauf, dass Fenster und Türen geschlossen sind.</li> <li>• Reinigen oder ersetzen Sie die Luftfilter.</li> <li>• Stellen Sie sicher, dass die Luftein- und -austritte frei sind.</li> </ul>
Der Heizbetrieb lässt sich nicht einschalten.	<ul style="list-style-type: none"> <li>• Das Gerät wurde für einen Technikraum zwangsweise auf Kühlbetrieb eingestellt.</li> </ul>
Das Gerät arbeitet laut.	<ul style="list-style-type: none"> <li>• Kontrollieren Sie, ob das Gerät eventuell verkantet eingebaut wurde, oder ob die Frontabdeckung nicht richtig geschlossen ist.</li> </ul>
Die Fernbedienung funktioniert nicht. (Die Anzeige der Infrarot-Fernbedienung oder das Sendesignal ist schwach.)	<ul style="list-style-type: none"> <li>• Legen Sie die Batterien richtig ein.</li> <li>• Ersetzen Sie schwache Batterien.</li> </ul>
Das Gerät funktioniert nicht.	<ul style="list-style-type: none"> <li>• Überprüfen Sie, ob der Sicherungsautomat ausgelöst hat.</li> <li>• Überprüfen Sie, ob der Timer gestellt wurde.</li> </ul>
Das Gerät empfängt kein Signal von der Fernbedienung.	<ul style="list-style-type: none"> <li>• Stellen Sie sicher, dass der Empfänger nicht verdeckt ist.</li> <li>• Achten Sie darauf, dass die Geräteadresse richtig eingestellt ist.</li> <li>• Achten Sie darauf, dass die Infrarot-Sendestanz zum Klimagerät nicht zu groß ist.</li> <li>• Bestimmte Leuchtstoffröhren können die Signalübertragung stören. Wenden Sie sich in diesem Fall an Ihren Fachhändler.</li> </ul>

### Anzeige „CHECK“ auf der Kabel-Fernbedienung.

Die CHECK-Anzeige der Kabelfernbedienung blinkt	<ul style="list-style-type: none"> <li>• Schalten Sie das Gerät aus.</li> <li>• Schalten Sie es nach 3 Minuten wieder ein.</li> <li>• Wenn „CHECK“ weiterhin blinkt, drücken Sie die Taste  um die Fehlermeldung abzufragen. Wenn das Problem weiterhin besteht, wenden Sie sich an Ihren Fachhändler.</li> </ul>
---	--

### KONTROLLEN NACH EINER LÄNGEREN BETRIEBSUNTERBRECHUNG

- Überprüfen Sie, ob die Batterien der Fernbedienung ersetzt werden müssen (infrarot-fernbedienung).
- Stellen Sie sicher, dass die Luftein- und -austritte frei sind.
- Nach einem 15-minütigen Betrieb sollte die Temperaturdifferenz zwischen Lufteintritt und Luftaustritt folgende Werte aufweisen:  
Kühlbetrieb:  $\geq 8^{\circ}\text{C}$       Heizbetrieb:  $\geq 14^{\circ}\text{C}$

### LÄNGERE BETRIEBSUNTERBRECHUNG

- Schalten Sie für 2 bis 3 Stunden den Heizbetrieb (bei Inverter- und Kühl-/Heizmodellen) bzw. den Umluftbetrieb (bei Nur-Kühlmodellen) ein, um im Gerät verbliebene Feuchtigkeit restlos zu entfernen.
- Unterbrechen Sie die Stromversorgung.
- Entfernen Sie die Batterien aus der Fernbedienung (infrarot-fernbedienung).

### KRITERIEN FÜR BETRIEBSUNTERBRECHUNG

SCHALTEN SIE DIE STROMZUFUHR AB und RUFEN Sie unter folgenden Umständen einen autorisierten Händler:

- Ungewöhnliche Geräusche während des Betriebs.
- Wasser/Fremdpartikel sind in die Fernbedienung gelangt.
- Wasser tropft aus dem Innengerät.
- Der Sicherungsautomat schaltet sich häufig ab.
- Das Stromkabel wird ungewöhnlich warm.
- Schalter oder Tasten funktionieren nicht ordnungsgemäß.
- Trotz ständiger Nutzung der Geruchsneutralisierungsfunktion sind Gerüche vorhanden.

# PRECAUÇÕES DE SEGURANÇA

## DEFINIÇÃO

As instruções a seguir são classificadas com os seguintes símbolos:



**Este símbolo indica uma acção PROIBIDA.**



**Estes símbolos indicam acções OBRIGATORIAS.**

Para evitar ferimentos pessoais, ferimentos noutros utilizadores ou não danificar outros bens, cumpra as instruções indicadas abaixo.

A utilização incorrecta devido ao incumprimento das instruções pode resultar em ferimentos ou danos cuja gravidade é classificada da seguinte forma:



Aviso

**Este símbolo indica perigo de morte ou ferimento grave.**



Cuidado

**Este símbolo indica perigo de ferimento ou danos de bens.**

### Controlo remoto sem fio



- Não utilize pilhas recarregáveis (Ni-Cd).
- Não deixe as crianças brincar com o controlo remoto para impedir que engulam acidentalmente as pilhas.



- Remova as pilhas da unidade se não a pretender utilizar durante um período de tempo prolongado.
- Introduza pilhas novas do mesmo tipo seguindo as indicações de polaridade indicadas para evitar a avaria do controlo remoto.

### Unidade Interior



- Não instale, remova nem reinstale a unidade. Uma instalação incorrecta pode causar fugas, choque eléctrico ou incêndio. Consulte um revendedor autorizado ou um técnico especializado para efectuar a instalação.
- Não introduza os seus dedos ou quaisquer outros objectos dentro da unidade.
- Não tente reparar a unidade.

### Unidade Interior



- Não instale a unidade num ambiente com risco elevado de explosão.
- Não lave a unidade com água, benzina, diluente nem pó de limpeza abrasivo.
- Não utilize a unidade para outros fins, como, por exemplo, a conservação de alimentos.
- Não coloque qualquer equipamento de combustão em frente da saída de ar.
- Não se exponha directamente ao ar frio durante um período de tempo prolongado.



- Certifique-se de que o tubo de drenagem foi ligado correctamente. Caso contrário, podem surgir fugas.
- Areje regularmente a sala.

### Fonte de alimentação



- Não partilhe a tomada eléctrica com outro equipamento.
- Não modifique os cabos de alimentação.
- Não utilize extensões eléctricas.
- Não utilize com mãos molhadas.



- Utilize o cabo de alimentação especificado.
- Se o cabo de alimentação estiver danificado, terá de ser substituído pelo fabricante, agente de assistência ou técnico qualificado para evitar situações de perigo.



- Este equipamento deve ter ligação terra e é recomendado que seja instalado com Disjuntor de Fuga à Terra (ELCB) ou Dispositivo de Corrente Residual (RCD). De outra forma, pode provocar choque eléctrico ou incêndio em caso de avaria.



- Em caso de emergência ou condições anormais (cheiro a queimado, etc.), retire a ficha da tomada eléctrica e consulte o seu fornecedor mais próximo.

### Fonte de alimentação



- Desligue a unidade antes de efectuar a limpeza ou a reparação.
- Desligue a unidade se não pretender utilizá-la durante um período de tempo prolongado.
- Este ar condicionado está equipado com um dispositivo protector de sobretensão integrado. No entanto, de maneira a proteger o ar condicionado de trovoadas anormalmente fortes, deverá desligá-lo da alimentação. Não toque no ar condicionado durante as trovoadas, pois pode originar um choque eléctrico.

### Unidade Exterior



- Não colocar os dedos ou outros objectos na unidade, as partes afiadas podem provocar ferimentos.

### Unidade Exterior



- Não sentar ou andar por cima da unidade, você pode cair acidentalmente.
- Não toque nas alhetas de alumínio, a parte afiada pode causar ferimentos.



- Certifique-se de que o tubo de drenagem foi ligado correctamente. Caso contrário, podem surgir fugas.
- Após períodos de utilização prolongados, certifique-se de que o suporte de instalação não está danificado.

# INFORMAÇÕES REGULAMENTARES

Obrigado por adquirir o Ar Condicionado da **Panasonic**

Este dispositivo não se destina ao uso por pessoas (incluindo crianças) com reduzidas capacidades físicas, sensoriais ou mentais, ou falta de experiência e conhecimento, excepto se tiverem supervisão ou instrução relacionadas com o uso do dispositivo por uma pessoa responsável pela sua segurança. As crianças devem ser supervisionadas para assegurar que não brincam com o dispositivo.

## CONDIÇÃO DE FUNCIONAMENTO

Utilize este ar condicionado com o seguinte intervalo de temperatura

Modelo	Temperatura (°C)	Interior	Exterior	
Inversor (Série GBE5, DBE5, DBE8)	ARREFECIMENTO	Máximo	32	43
		Mínimo	21	-15*
	AQUECIMENTO	Máximo	27	24
		Mínimo	16	-20
Bomba de calor	ARREFECIMENTO	Máximo	32	43
		Mínimo	21	-10**
	AQUECIMENTO	Máximo	27	24
		Mínimo	16	-10
Arrefecimento	ARREFECIMENTO	Máximo	32	43
		Mínimo	21	-10**

**AVISO:** Esta unidade é ainda capaz de funcionar como refrigerador com temperatura exterior tão baixa como -15°C\* / -10°C\*\*, numa sala sem vida, como uma sala de computadores com uma temperatura ambiente de 21°C ou mais e uma sala com humidade superior a 45%.

(CU-YL24HBE5, CU-YL28HBE5, CU-YL34HBE5, CU-YL43HBE5)

	Temperatura (°C)	Interior	Exterior
ARREFECIMENTO	Máximo	32	43
	Mínimo	21	-5
AQUECIMENTO	Máximo	27	24
	Mínimo	16	-15

**AVISO:** Esta unidade é ainda capaz de funcionar como refrigerador com temperatura exterior tão baixa como -5°C, numa sala sem vida, como uma sala de computadores com uma temperatura ambiente de 21°C ou mais e uma sala com humidade superior a 45%.

## ÍNDICE

PRECAUÇÕES DE SEGURANÇA	42
INFORMAÇÕES REGULAMENTARES	43
VISTA GERAL DO PRODUTO E OPERAÇÕES (CONTROLO REMOTO SEM FIO)	44 - 45
VISTA GERAL DO PRODUTO E OPERAÇÕES (CONTROLO REMOTO COM FIOS)	46 - 48
MANUTENÇÃO E LIMPEZA	49
RESOLUÇÃO DE PROBLEMAS	50 - 51
GUIA RÁPIDO TAMPA TRASEIRA	

PORTUGUÊS

### NOTA :

As ilustrações deste manual têm apenas um carácter explicativo e podem diferir da unidade real. Estão sujeitas a alterações sem aviso prévio para fins de melhoramento futuro.

## Informações para Utilizadores referentes à Recolha e Eliminação de Equipamentos Velhos e Baterias



Estes símbolos nos produtos, embalagens e documentos significam que os produtos eléctricos e electrónicos usados não podem ser misturados com os resíduos urbanos.

Para o tratamento apropriado, recuperação e reciclagem de produtos velhos e baterias usadas, solicitamos que os coloque em pontos de recolha próprios, de acordo com a Legislação Nacional e com as Directivas Europeias 2002/96/EC e 2006/66/EC. A eliminação correcta deste produto ajudará a poupar recursos valiosos e evitar quaisquer potenciais efeitos negativos na saúde humana e no ambiente, os quais poderiam resultar de um tratamento incorrecto de Resíduos.

Para mais informações sobre a recolha e reciclagem de produtos velhos e baterias, por favor, contacte as autoridades locais responsáveis pela recolha de resíduos ou o ponto de venda onde o produto foi adquirido.

De acordo com a legislação nacional, podem ser aplicadas multas caso seja feita a eliminação incorrecta destes resíduos.



### Para Utilizadores Não Particulares da União Europeia

Se pretender eliminar equipamentos eléctricos e electrónicos, por favor, contacte o seu Distribuidor ou Produtor para obter mais informações.

### [Informação sobre a eliminação noutros países fora da União Europeia]

Estes símbolos são válidos, apenas, na União Europeia. Se pretender eliminar este produto contacte, por favor, as autoridades locais responsáveis pela recolha de resíduos ou o ponto de venda onde o produto foi adquirido e solicite informação sobre o método de eliminação correcto.



Pb

### Nota para os símbolos de baterias (dois exemplos de símbolos):

Este símbolo pode ser utilizado em conjugação com um símbolo químico. Neste caso, terá de proceder em conformidade com o estabelecido na Directiva referente aos produtos químicos utilizados.

- Não LIGUE a unidade quando encerrar o pavimento. Depois de encerrar o pavimento, deve deixar a sala arejar devidamente antes de ligar a unidade.
- Não instalar a unidade em áreas com óleos e fumos.

# VISTA GERAL DO PRODUTO E OPERAÇÕES (CONTROLO REMOTO SEM FIO)

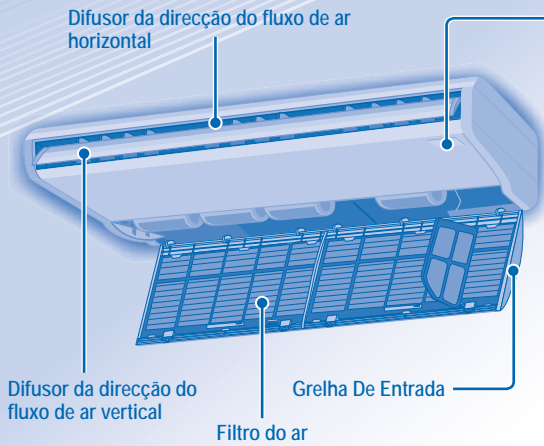

## Painel de controlo



Receptor de frequências

### Botão auto OFF/ON

- Para colocar a unidade a funcionar se o controlo remoto sem fios foi substituído ou não funcionar.

Ação	Modo
Prima uma vez.	Automático
Prima sem soltar até ouvir 1 sinal sonoro e, em seguida, liberte.	Arrefecimento
1. Prima sem soltar até ouvir 2 sinal sonoro e, em seguida, liberte. 2. Premir o botão SET durante 5 segundos.	Aquecimento
Prima o botão para desligar.	

Transmissor  
Distância máxima: 8m

Visor do Controlo Remoto

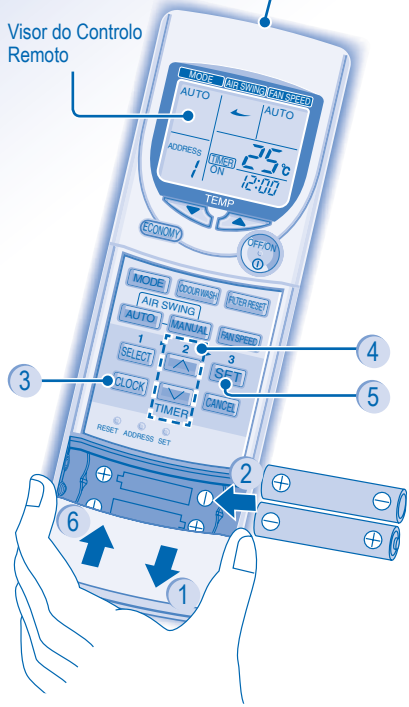

## Preparação Do Controlo Remoto

- 1 Premir e puxar
- 2 Introduza pilhas AAA ou R03 (pode ser utilizado ~ 1 ano)
- 3 Premir CLOCK
- 4 Configurar a hora
- 5 Confirmar
- 6 Feche a tampa

**PARA LIGAR OU DESLIGAR (ON/OFF) A UNIDADE**

---

**PARA CONFIGURAR A TEMPERATURA**

• Alcance de selecção: 16°C ~ 31°C.

---

**PARA SELECIONAR O MODO DE OPERAÇÃO**

---

**MODO AUTOMÁTICO** - Para sua conveniência

- A unidade selecciona o modo de funcionamento de acordo com a programação da temperatura e as temperaturas exterior e ambiente.

**MODO DE AQUECIMENTO** - Para desfrutar de ar quente

- A unidade demora um pouco a aquecer. (Aplicável para o Modelo Inversor / Bomba de calor)

**MODO FAN (VENTOINHA)** - Para permitir a circulação de ar na sala

**MODO DE ARREFECIMENTO** - Para desfrutar de ar fresco

**MODO SECO** - Para desumidificar o ambiente

- A unidade opera a uma velocidade baixa da ventoinha para dar uma refrigeração suave.
- Durante a operação, a ventoinha interior funciona a uma velocidade baixa.
- O movimento dos difusores pode não alinhar com o visor do controlo remoto.

Modelo Inversor / Bomba de calor  
CZ-RL513T  
Modelo Arrefecimento  
CZ-RL013T

FAN SPEED

## PARA SELECIONAR A VELOCIDADE DO VENTILADOR (3 OPÇÕES)

→ AUTO → LOW → MEDIUM → HIGH

- Para AUTO, a velocidade da ventoinha interior é ajustada automaticamente de acordo com o modo de operação.
- Se o modo de funcionamento está definido para Ventoinha, a velocidade desta será fixada em MEDIUM (médio) independentemente da temperatura definida.

AIR SWING

## PARA AJUSTAR A DIRECÇÃO DO FLUXO DE AR

AUTO MANUAL

- Mantém a ventilação da sala.

AUTO

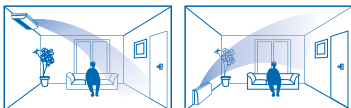

- A função automática de oscilação de ar otimiza o conforto do ambiente dando um melhor controlo da direcção do fluxo de ar.
- As placas verticais do fluxo de ar oscilam automaticamente para cima e para baixo.
- Não ajuste manualmente as placas verticais da direcção do fluxo de ar.
- O difusor da direcção do fluxo de ar horizontal é ajustável manualmente.



MANUAL



- Existem 4 pontos para a direcção manual do fluxo de ar vertical.
- O direccionamento do ar pode ser regulado como desejado através do controlo remoto.

ECONOMY

## PARA REDUZIR O CONSUMO DE ENERGIA



- Recomendada a utilização quando a temperatura ambiente desejada é alcançada.
- O funcionamento de economia pode ser activado em todos os modos e pode ser cancelado premindo novamente o respectivo botão.

ODOUR WASH



## REMOÇÃO DE ODORES

- Aplicável a todos os modelos.
- Ajuda a remover odores desagradáveis da área circundante durante o funcionamento.
- Para permitir a função de remoção de odores, premir uma vez ODOUR WASH.
- Para cancelar, premir o respectivo botão novamente.

## LIMPAR ODORES

- Aplicável apenas ao modelo inversor.
- Para remover odores e minimizar o crescimento de bolores que causam mau cheiro na secção interior do aparelho de ar condicionado.
- Para permitir esta função, premir ODOUR WASH durante mais de 3 segundos.
- A unidade executará automaticamente os modos Fan (ventoinha) e Heating (aquecimento) durante aproximadamente 20 minutos e depois pára automaticamente.
- Recomendado abrir as janelas durante esta operação.

## DEFINIR O TEMPORIZADOR DIÁRIO

- Para LIGAR (ON) ou DESLIGAR (OFF) a unidade num tempo predefinido.

<p>1</p> <p>SELECT</p>	<p>2</p> <p>↑</p> <p>↓</p>	<p>TIMER</p> <p>3</p> <p>SET</p>
<p>Selecione a função ON ou OFF do temporizador.</p>	<p>Configure a hora.</p>	<p>Confirme.</p>

- Para cancelar o temporizador ON ou OFF, prima CANCEL.

- Quando é definido o temporizador para ON (ligado), a unidade pode começar antes da hora definida para alcançar a temperatura desejada a tempo.
- O funcionamento do temporizador é baseado na configuração do relógio no controlo remoto e repete diariamente uma vez configurado. Para configurar o relógio, por favor consulte a preparação do Controlo Remoto.
- O encerramento do temporizador para a hora actual será activado primeiro.
- Se o temporizador for cancelado manualmente, pode restaurar as definições anteriores premindo SET.
- Se a alimentação estiver desligada durante uma hora ou mais, o relógio e o temporizador terão que voltar a ser definidos.

## CONFIGURAÇÕES OPCIONAIS

- Para evitar o funcionamento não intencional, pode atribuir um endereço diferente a cada unidade interior.
  - Premir repetidamente para seleccionar a sua configuração de endereço desejada.
- Group → Address 1 → Address 2 → Address 3
- Por defeito, é seleccionado ADDRESS 1 (endereço 1). Você não precisa de mudar esta definição para o funcionamento normal.
  - Se o endereço está definido para GROUP (grupo), podem ser colocadas a funcionar mais do que uma unidade interior ao mesmo tempo.

ADDRESS

RESET

SET

Prima para restabelecer as configurações padrão do controlo remoto.

Não utilizado em operações normais.

## SUGESTÃO

- Defina a temperatura para 1°C acima no modo frio ou 2°C abaixo no modo calor da temperatura desejada para conseguir 10% de poupança de energia.
- Utilize cortinas para evitar a luz solar e o calor exterior, para reduzir o consumo de energia durante o modo frio.



# VISTA GERAL DO PRODUTO E OPERAÇÕES (CONTROLO REMOTO COM FIOS)

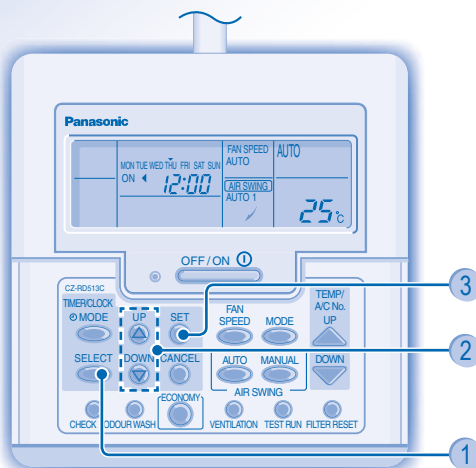
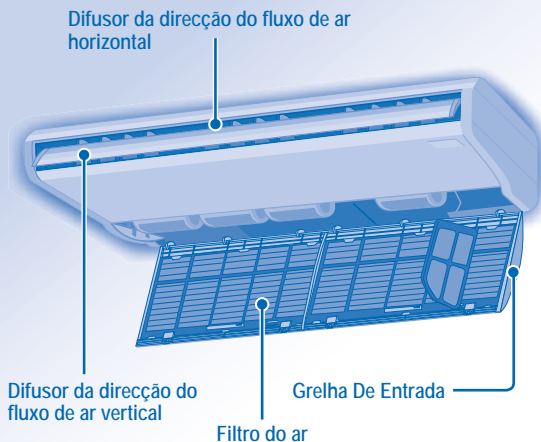

CZ-RD513C

- Em condições normais de funcionamento, os botões de reprogramação e não podem ser utilizados.

## Preparação Do Controlo Remoto

- 1 Premir
- 2 Premir para configurar o dia
- 3 Confirmar
- 4 Repetir os passos 2 e 3 para configurar a hora actual.

**PARA LIGAR OU DESLIGAR (ON/OFF) A UNIDADE**

**PARA CONFIGURAR A TEMPERATURA**

- Alcance de selecção: 16°C ~ 31°C.

**PARA SELECIONAR O MODO DE OPERAÇÃO**

### MODO AUTOMÁTICO - Para sua conveniência

- A unidade selecciona o modo de funcionamento de acordo com a programação da temperatura e as temperaturas exterior e ambiente.

### MODO DE AQUECIMENTO - Para desfrutar de ar quente

- A unidade demora um pouco a aquecer.  
(Aplicável para o Modelo Inversor / Bomba de calor)

### MODO FAN (VENTOINHA) - Para permitir a circulação de ar na sala

### MODO DE ARREFECIMENTO - Para desfrutar de ar fresco

### MODO SECO - Para desumidificar o ambiente

- A unidade opera a uma velocidade baixa da ventoinha para dar uma refrigeração suave.
- Durante a operação, a ventoinha interior funciona a uma velocidade baixa.
- O movimento dos difusores pode não alinhar com o visor do controlo remoto.



**FAN SPEED****PARA SELECIONAR A VELOCIDADE DO VENTILADOR (3 OPÇÕES)**

- Para AUTO, a velocidade da ventoinha interior é ajustada automaticamente de acordo com o modo de operação.
- Se o modo de funcionamento está definido para Ventoinha, a velocidade desta será fixada em MED (médio) independentemente da temperatura definida.

**PARA AJUSTAR A DIRECÇÃO DO FLUXO DE AR**

- Mantém a ventilação da sala.

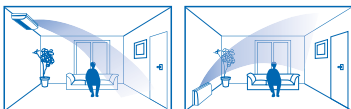

- A função automática de oscilação de ar otimiza o conforto do ambiente dando um melhor controlo da direcção do fluxo de ar.
- As placas verticais do fluxo de ar oscilam automaticamente para cima e para baixo.
- Não ajuste manualmente as placas verticais da direcção do fluxo de ar.
- O difusor da direcção do fluxo de ar horizontal é ajustável manualmente.

**MANUAL**

- Existem 4 pontos para a direcção manual do fluxo de ar vertical.
- O direccionamento do ar pode ser regulado como desejado através do controlo remoto.

**PARA REDUZIR O CONSUMO DE ENERGIA**

- Recomendada a utilização quando a temperatura ambiente desejada é alcançada.
- O funcionamento de economia pode ser activado em todos os modos e pode ser cancelado premindo novamente o respectivo botão.

**ODOUR WASH****REMOÇÃO DE ODORES**

- Aplicável a todos os modelos.
- Ajuda a remover odores desagradáveis da área circundante durante o funcionamento.
- Para permitir a função de remoção de odores, premir uma VEZ .
- Para cancelar, premir o respectivo botão novamente.

**LIMPAR ODORES**

- Aplicável apenas ao modelo inversor.
- Para remover odores e minimizar o crescimento de bolores que causam mau cheiro na secção interior do aparelho de ar condicionado.
- Para permitir esta função, premir durante mais de 3 segundos.
- A unidade executará automaticamente os modos Fan (ventoinha) e Heating (aquecimento) durante aproximadamente 20 minutos e depois pára automaticamente.
- Recomendado abrir as janelas durante esta operação.

**DEFINIR O TEMPORIZADOR DIÁRIO**

- Para LIGAR (ON) ou DESLIGAR (OFF) a unidade num tempo predefinido.

<b>1</b>  Entre no modo temporizador diário.	<b>2</b>  Selecciona a função ON ou OFF do temporizador.
<b>3</b>   Configure a hora.	<b>4</b>  Confirme.
<ul style="list-style-type: none"> <li>• Para cancelar o temporizador ON ou OFF, prima .</li> </ul>	

- Quando é definido o temporizador para ON (ligado), a unidade pode começar antes da hora definida para alcançar a temperatura desejada a tempo.
- O funcionamento do temporizador é baseado na configuração do relógio no controlo remoto e repete diariamente uma vez configurado. Para configurar o relógio, por favor consulte a preparação do Controlo Remoto.
- O encerramento do temporizador para a hora actual será activado primeiro.
- Se o temporizador for cancelado manualmente, pode restaurar as definições anteriores premindo .
- Se a alimentação estiver desligada durante uma hora ou mais, o relógio e o temporizador terão que voltar a ser definidos.

**SUGESTÃO**

- Defina a temperatura para 1°C acima no modo frio ou 2°C abaixo no modo calor da temperatura desejada para conseguir 10% de poupança de energia.
- Utilize cortinas para evitar a luz solar e o calor exterior, para reduzir o consumo de energia durante o modo frio.

## PARA CONFIGURAR TEMPORIZADOR SEMANAL

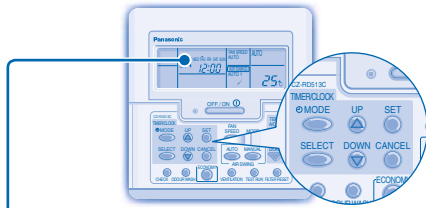

Acender-se-á se operação de Timer está selecionada

Podem ser ajustados 6 diferentes programas por dia (1 ~ 6)

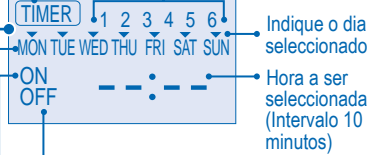

Indique o dia seleccionado

Hora a ser seleccionada (Intervalo 10 minutos)

OFF-Timer. Para automaticamente apagar a unidade.

ON-Timer. Para automaticamente ON a unidade.

Dia a ser seleccionado

### Mudança de Mostrador

1. Prima o durante 3 segundos para mudar o mostrador de Timer semanal.

### Selecione os dias para o temporizador

2. Premir para entrar na definição do dia.
3. Premir para seleccionar o dia desejado. O dia seleccionado será destacado com . Premir para ligar ou desligar a marca . Repetir este passo inclui outro dia.

### Seleccionar o temporizador ON/OFF (ligar/desligar)

4. Premir para entrar Timer 1 (temporizador 1).
5. Premir para escolher ON (ligado) ou OFF (desligado).
6. Premir para confirmar a selecção.

### Selecione o temporizador

7. Premir para seleccionar o tempo desejado. Se deseja definir em conjunto com a temperatura

desejada, premir para seleccionar a temperatura.

8. Premir para confirmar a definição.
  - Repetir os passos 5 a 8 para definir o Temporizador 2 a 6, ou premir para cancelar os temporizadores relacionados.

## DETALHES DA OPERAÇÃO

- O temporizador semanal só se aplica ao controlo remoto com fio, premir durante 3 segundos para seleccionar o temporizador diário ou o temporizador semanal.
- O temporizador diário e o temporizador semanal não podem ser definidos ao mesmo tempo.
- Promove a poupança de energia permitindo que você defina até 6 temporizadores em qualquer dia.
- O mesmo programa de temporizador não pode ser definido no mesmo dia.

### Verificar Temporizador

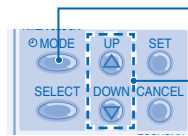

1. Entre no modo temporizador.

2. Selecione o dia.

3. O visor mostrará o programa para cada dia seleccionado.

### Modificar ou adicionar temporizador

- Executar a operação de verificação do temporizador para seleccionar o dia. Repetir os passos 4 a 8 para modificar o programa de temporizador existente ou adicione qualquer programa de temporizador novo.

### Cancelar o temporizador

- Executar o passo abaixo para cancelar o programa de temporizador para um determinado dia.

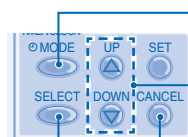

1. Entre no modo temporizador.

2. Selecione o dia.

3. Premir para entrar na definição do dia.

4. Premir para cancelar a definição do temporizador.

### Desactivar o Temporizador Semanal

- Para desactivar a definição semanal, premir , depois premir .

### Activar o Temporizador Semanal

- Para activar a definição do temporizador semanal anterior, premir , depois premir .

# MANUTENÇÃO E LIMPEZA



## CUIDADO

- Desligue a unidade antes de efectuar a limpeza.
- Não toque nas alhetas de alumínio, a parte afiada pode causar ferimentos.

## INSTRUÇÕES DE LIMPEZA

- Não utilize gasolina, diluente nem pó de limpeza abrasivo.
- Utilize apenas sabões (≈ pH7) ou detergente de uso doméstico neutro.
- Não utilize água com uma temperatura superior a 40°C.

## SUGESTÃO

- Limpe regularmente o filtro para obter o melhor desempenho possível e reduzir o consumo de energia.
- Contacte o revendedor local para efectuar a inspecção sazonal.

## Remover o filtro de ar

- 1 Empurre os botões na grelha de entrada na direcção da seta para abrir a grelha de entrada.

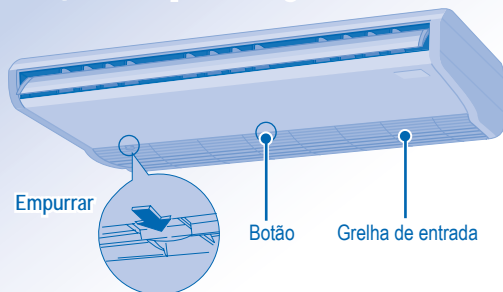

## Instalação do filtro de ar

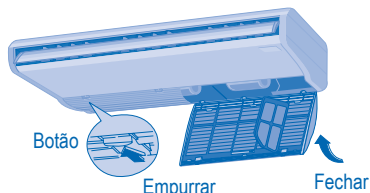

1. Instalar os filtros de ar para a grelha de entrada pelos procedimentos contrários à remoção.
2. Fechar e empurrar os botões para segurar a grelha de entrada.

- 2 Remover os filtros de ar principais das patilhas da grelha de entrada.

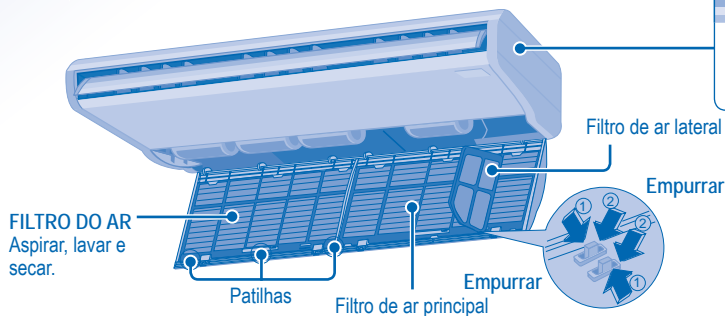

## UNIDADE INTERIOR

Limpe cuidadosamente a unidade com um pano macio e seco.

- 3 Premir a patilha do filtro de ar lateral ① e ② nessa ordem para soltar o filtro de ar lateral.

## Manutenção do filtro de ar

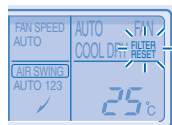

É necessário limpar quando:



Aparece "FILTER RESET" (reiniciar filtro) no visor do controlo remoto.  
(para controlo remoto com fio)



Acende "FILTER" (filtro) no visor indicador.  
(para controlo remoto sem fio)

- Recomenda-se a limpeza dos filtros do ar de seis em seis semanas.
- Após o filtro de ar ser limpo, premir  /  para reiniciar.
- Não coloque a funcionar sem o filtro de ar.
- Lave/limpe cuidadosamente o filtro de ar com água para evitar danos à superfície do filtro de ar.
- Não seque a parte com o secador ou estufa.
- Substituir qualquer filtro de ar danificado.

# RESOLUÇÃO DE PROBLEMAS

Os seguintes sintomas não indicam uma avaria do aparelho.

Sintoma	Causa
Sai névoa da unidade interior.	<ul style="list-style-type: none"> <li>Efeito de condensação devido ao processo de arrefecimento.</li> </ul>
Ouve-se o fluxo de água quando a unidade está a funcionar.	<ul style="list-style-type: none"> <li>Fluxo do líquido de refrigeração no interior da unidade.</li> </ul>
A sala tem um odor estranho.	<ul style="list-style-type: none"> <li>Pode ser devido a um odor de humidade produzido pela parede, alcatifa, mobília ou vestuário.</li> </ul>
O ventilador interior pára ocasionalmente quando o modo de velocidade automática do ventilador está programado.	<ul style="list-style-type: none"> <li>Isto ajuda a remover os odores do ambiente.</li> </ul>
O funcionamento é atrasado durante alguns minutos após a reprogramação.	<ul style="list-style-type: none"> <li>O atraso é um mecanismo de protecção do compressor da unidade.</li> </ul>
A unidade exterior produz água/vapor.	<ul style="list-style-type: none"> <li>Existe condensação ou evaporação nos tubos.</li> </ul>
O indicador do temporizador permanece ligado.	<ul style="list-style-type: none"> <li>A programação do temporizador é activada diariamente depois de programada.</li> </ul>
O ventilador interior pára ocasionalmente no modo de aquecimento.	<ul style="list-style-type: none"> <li>Para evitar o efeito de arrefecimento accidental.</li> </ul>
Pode ser ouvido um ruído tipo estalido durante o funcionamento.	<ul style="list-style-type: none"> <li>Mudanças de temperatura causam a expansão/contractão da unidade.</li> </ul>
O aparelho comuta para funcionamento com ventilação e o ar humedece-se.	<ul style="list-style-type: none"> <li>Isto acontece quando a temperatura ambiente alcança a temperatura definida, o funcionamento muda para o modo FAN (ventoinha) e a humidade aumenta.</li> </ul>
O aparelho externo está a fazer ruídos durante as operações de aquecimento.	<ul style="list-style-type: none"> <li>Isto deve-se a mudanças no fluxo de entrada do gás refrigerante quando o funcionamento pára ou começa.</li> </ul>
O funcionamento não pára imediatamente após premir o botão ON/OFF (ligar/desligar).	<ul style="list-style-type: none"> <li>A descarga de calor está em processo. O funcionamento irá parar automaticamente após aproximadamente 60 segundos.</li> </ul>
O funcionamento ocasionalmente pára. (Aparece "DEFROST" (descongelar) no visor do controlo remoto)	<ul style="list-style-type: none"> <li>A unidade está em modo descongelar e o gelo derretido é drenado da unidade exterior.</li> </ul>
O fluxo de ar não começa imediatamente após a operação iniciar. (Aparece "PRE HEAT" (pré-aquecimento) no visor do controlo remoto)	<ul style="list-style-type: none"> <li>A unidade está a aquecer para fornecer ar quente.</li> </ul>
O funcionamento parte depois de uma interrupção no fornecimento eléctrico.	<ul style="list-style-type: none"> <li>O reinício automático está a funcionar e funciona em função das regulações anteriores.</li> </ul>
Durante o modo seco, é expelido ar frio.	<ul style="list-style-type: none"> <li>A unidade está a funcionar em refrigeração com a ventoinha a baixa velocidade para desumidificar o ambiente.</li> </ul>
A velocidade da ventoinha muda ocasionalmente durante o modo de aquecimento.	<ul style="list-style-type: none"> <li>A temperatura ambiente alcançou a definição do controlo remoto. Quando a temperatura ambiente volta a cair, a velocidade da ventoinha regressará às definições do controlo remoto.</li> </ul>
A unidade exterior emite vapor durante o modo aquecimento.	<ul style="list-style-type: none"> <li>Isto deve-se à operação descongelar no permutador de calor.</li> </ul>
A operação de oscilação do ar 1,2,3 não têm variação de ângulo.	<ul style="list-style-type: none"> <li>Apenas um ângulo de sopro está disponível para o modelo de tecto.</li> </ul>

Verifique o seguintes antes de pedir assistência.

Sintoma	Verificar
O modo de aquecimento/arrefecimento não está a funcionar de maneira eficiente.	<ul style="list-style-type: none"> <li>• Configure a temperatura correctamente.</li> <li>• Feche todas as portas e janelas.</li> <li>• Limpe ou substitua os filtros.</li> <li>• Limpe qualquer obstrução que se encontra na entrada do ar e nas aberturas de ventilação de saída do ar.</li> </ul>
O modo aquecimento não pode funcionar.	<ul style="list-style-type: none"> <li>• A unidade é forçada a funcionar apenas no modo de arrefecimento numa sala inanimada, como uma sala de computador.</li> </ul>
Ruído durante o funcionamento.	<ul style="list-style-type: none"> <li>• Verificar se a unidade foi instalada numa inclinação ou se a grelha interna não está fechada adequadamente.</li> </ul>
O controlo remoto não funciona. (O visor do controlo remoto sem fios está escuro ou o sinal de transmissão é fraco.)	<ul style="list-style-type: none"> <li>• Introduza as pilhas devidamente.</li> <li>• Substitua as pilhas gastas.</li> </ul>
A unidade não funciona.	<ul style="list-style-type: none"> <li>• Verifique se o disjuntor disparou.</li> <li>• Verifique se o temporizador foi configurado.</li> </ul>
A unidade não recebe o sinal do controlo remoto.	<ul style="list-style-type: none"> <li>• Certifique-se que o receptor não está obstruído.</li> <li>• Certifique-se que o endereço está correcto.</li> <li>• Certifique-se que o sinal de transmissão do controlo remoto está no alcance.</li> <li>• Algumas luzes fluorescentes podem interferir com o transmissor de sinal. Por favor consulte o seu representante mais próximo.</li> </ul>

Aparece "CHECK" (verificar) no visor do controlo remoto com fio.

Se o indicador CHECK piscar no controlo remoto com fio.	<ul style="list-style-type: none"> <li>• Desligar a unidade.</li> <li>• Voltar a ligar após 3 minutos.</li> <li>• Se CHECK continuar a piscar, premir  para mensagens de erro. Se o problema persistir, por favor consulte o seu fornecedor autorizado mais próximo.</li> </ul>
---	--

#### PARA UMA INSPECÇÃO SAZONAL APÓS NÃO UTILIZAÇÃO PROLONGADA

- Verifique as pilhas do controlo remoto (controlo remoto sem fios).
- Os orifícios de entrada e saída devem estar desobstruídos.
- Após 15 minutos de funcionamento, é normal que a seguinte diferença de temperatura se verifique entre os orifícios de entrada e saída:  
Arrefecimento:  $\geq 8^{\circ}\text{C}$       Aquecimento:  $\geq 14^{\circ}\text{C}$

#### PARA PREPARAR A UNIDADE PARA UM PERÍODO DE INACTIVIDADE PROLONGADO

- Activar o modo aquecimento (Inversor/modelo bomba de calor) ou modo Fan (ventoinha) (Modelo arrefecimento) durante 2-3 horas para remover completamente a humidade deixada nas partes internas.
- Desligue a unidade.
- Remova as pilhas do controlo remoto (controlo remoto sem fios).

#### CRITÉRIOS SEM MANUTENÇÃO

DESLIGUE O SISTEMA DE ALIMENTAÇÃO e CONTACTE o Distribuidor Autorizado nas seguintes condições:

- Ruído anormal durante o funcionamento.
- Água/partículas estranhas entraram no controlo remoto.
- Fuga de água da unidade interior.
- Os interruptores do disjuntor desligam-se frequentemente.
- O fio distribuidor de corrente aquece de forma anormal.
- Os interruptores ou botões não estão a funcionar devidamente.
- O odor persiste mesmo depois da operação de lavagem de odores ser usada continuamente.

# VEILIGHEIDSMATREGELEN

## DEFINITIE

De op te volgen instructies worden aangeduid met de volgende symbolen:



Dit symbool verwijst naar een handeling die **VERBODEN** is.



Deze symbolen verwijzen naar handelingen die **VERPLICHT** zijn.

Om persoonlijk letsel, letsel aan anderen en schade aan eigendommen te voorkomen, dient u de volgende instructies op te volgen. Onjuiste bediening wegens het niet opvolgen van de instructies kan leiden tot letsel of schade, waarvan de ernst wordt geclassificeerd zoals hieronder is aangegeven:



Waarschuwing

Met dit teken wordt u gewaarschuwd voor de dood of ernstig letsel.



Opgepast

Met dit teken wordt u gewaarschuwd voor letsel of schade aan eigendommen.

### Draadloze Afstandsbediening



- Gebruik geen oplaadbare (Ni-Cd) batterijen.
- Laat peuters en jonge kinderen niet met de afstandsbediening spelen om te voorkomen dat zij de batterijen per ongeluk doorslikken.



- Verwijder de batterijen indien het apparaat gedurende lange tijd niet zal worden gebruikt.
- Plaats nieuwe batterijen van hetzelfde type met de aangegeven polariteit. Zo voorkomt u defecten aan de afstandsbediening.

### Binnendeel



- U dient de installatie niet zelf te installeren, te verwijderen en opnieuw te installeren. Onjuiste installatie kan leiden tot lekkage, een elektrische schok of brand. Neem contact op met een erkende dealer of specialist voor de installatiewerkzaamheden.
- Steek niet uw vingers of vreemde voorwerpen in het apparaat.
- Probeer de installatie niet zelf te repareren.

### Binnendeel



- Plaats de installatie niet in een omgeving waarin mogelijk een gevaar voor explosie bestaat.
- Reinig de installatie niet met water, benzeen, verdunner of schuurpoeder.
- Gebruik het apparaat niet voor andere doeleinden, zoals voor het conserveren van voedsel.
- Gebruik in de buurt van de uitblaas geen apparatuur die werkt met brandstoffen.
- Stel het apparaat niet voor lange tijd direct bloot aan koude lucht.
- Zorg ervoor dat de afvoerleiding correct is aangesloten. Als dit niet het geval is, kan er lekkage ontstaan.
- Ventileer de kamer regelmatig.



### Stroom Toevoer



- Sluit geen andere apparaten aan op hetzelfde stopcontact.
- Breng geen wijzigingen aan aan het netsnoer.
- Gebruik geen verlengsnoer.
- Bedien het apparaat niet met natte handen.



- Gebruik het voorgeschreven netsnoer.
- Indien het netsnoer beschadigd is, moet het worden vervangen door de fabrikant, een servicevertegenwoordiger van de fabrikant of een gelijkwaardig gekwalificeerd persoon om een mogelijk gevaar te voorkomen.



- Deze apparatuur moet geaard worden en het is strengstens aanbevolen een aardlekschakelaar (RCD) te installeren. Anders kan, bij functionele storingen, een elektrische schok of brand veroorzaakt worden.



- Schakel in noodgevallen of abnormale omstandigheden (brandgeur, enz.) de stroomtoevoer uit en vraag uw dichtsbijzinde handelaar om advies.

### Stroom Toevoer



- Schakel de voeding uit voordat u het apparaat reinigt of er onderhoud aan pleegt.
- Schakel de voeding uit als het apparaat voor lange tijd niet zal worden gebruikt.
- Deze airconditioner is uitgerust met een ingebouwd apparaat voor bescherming tegen hoge stroomtoevoer. Om uw airconditioner verder te beschermen tegen beschadiging door buitengewoon sterke bliksemactiviteit, kunt u deze loskoppelen van de stroombron. Raak de airconditioner niet aan tijdens bliksem, het kan dan een elektrische schok geven.

### Buitendeel



- Steek geen vingers of voorwerpen in het apparaat, daar scherpe delen blessures kunnen veroorzaken.



- Ga niet op het apparaat zitten of staan, daar u zou kunnen vallen.
- Raak niet de aluminium vin aan, het scherpe deel kan letsel veroorzaken.



- Zorg ervoor dat de afvoerleiding correct is aangesloten. Als dit niet het geval is, kan er lekkage ontstaan.
- Controleer na een lange gebruikperiode het installatierok op beschadiging.

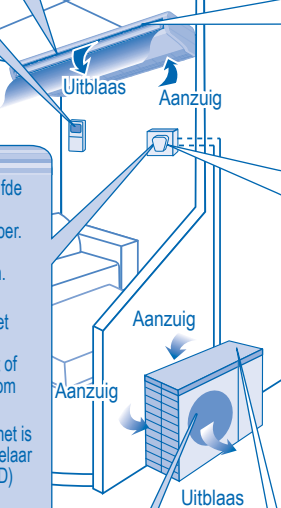



# INFORMATIE OVER WETGEVING

Dit apparaat is niet bestemd voor gebruik door personen (kinderen inbegrepen) met verminderde fysieke, sensorische of mentale capaciteiten, of zonder ervaring of kennis, tenzij onder toezicht van of na instructie door een persoon die voor hun veiligheid verantwoordelijk is. Pas op, dat kinderen niet met het apparaat spelen.

## GEBRUIKSOMSTANDIGHEDEN

Gebruik deze airconditioner binnen het volgende temperatuurbereik

Model	Temperatuur (°C)		Binnen	Buiten
Inverter (GBE5, DBE5, DBE8-series)	KOELEN	Maximum	32	43
		Minimum	21	-15*
	VERWARMEN	Maximum	27	24
		Minimum	16	-20
Warmtepomp	KOELEN	Maximum	32	43
		Minimum	21	-10**
	VERWARMEN	Maximum	27	24
		Minimum	16	-10
Koelen	KOELEN	Maximum	32	43
		Minimum	21	-10**

**ATTENTIE:** Ook bij buitentemperaturen van -15°C\* / -10°C\*\* is dit toestel nog in staat koelen in een niet-woonruimte met een ruimtetemperatuur van 21°C of hoger en een luchtvochtigheid van maximaal 45%.

(CU-YL24HBE5, CU-YL28HBE5, CU-YL34HBE5, CU-YL43HBE5)

Temperatuur (°C)		Binnen	Buiten
KOELEN	Maximum	32	43
	Minimum	21	-5
VERWARMEN	Maximum	27	24
	Minimum	16	-15

**ATTENTIE:** Ook bij buitentemperaturen van -5°C is dit toestel nog in staat koelen in een niet-woonruimte met een ruimtetemperatuur van 21°C of hoger en een luchtvochtigheid van maximaal 45%.

Hartelijk dank voor de aanschaf van de **Panasonic**-airconditioner

## INHOUDSOPGAVE

VEILIGHEIDSMATREGELEN	52
INFORMATIE OVER WETGEVING	53
PRODUCTOVERZICHT & BEDIENING (DRAADLOZE AFSTANDSBEDIENING)	54-55
PRODUCTOVERZICHT & BEDIENING (BEDRADE AFSTANDSBEDIENING)	56-58
ONDERHOUD & REINIGING	59
PROBLEEM OPLOSSEN	60-61
SNELLE GIDS ACHTERKLEP	

## OPMERKING :

De afbeeldingen in deze handleiding zijn alleen bedoeld als toelichting en kunnen afwijken van het daadwerkelijke uiterlijk van het apparaat. Deze handleiding kan zonder voorafgaande kennisgeving worden gewijzigd ter verbetering.

## Informatie voor gebruikers betreffende het verzamelen en verwijderen van oude uitrustingen en lege batterijen



Deze symbolen op de producten, verpakkingen, en/of begeleidende documenten betekenen dat gebruikte elektrische en elektronische producten en batterijen niet met het algemene huishoudelijke afval gemengd mogen worden.

Voor een correcte behandeling, recuperatie en recycling van oude producten en lege batterijen moeten zij naar de bevoegde verzamelpunten gebracht worden in overeenstemming met uw nationale wetgeving en de Richtlijnen 2002/96/EC en 2006/66/EC. Door deze producten en batterijen correct te verwijderen draagt u uw steentje bij tot het beschermen van waardevolle middelen en tot de preventie van potentiële negatieve effecten op de gezondheid van de mens en op het milieu die anders door een onvakkundige afvalverwerking zouden kunnen ontstaan.

Voor meer informatie over het verzamelen en recyclen van oude producten en batterijen, gelieve contact op te nemen met uw plaatselijke gemeente, uw afvalverwijderingsdiensten of de winkel waar u de goederen gekocht hebt.

Voor een niet-correcte verwijdering van dit afval kunnen boetes opgelegd worden in overeenstemming met de nationale wetgeving.



### Voor zakengebruikers in de Europese Unie

Indien u elektrische en elektronische uitrusting wilt verwijderen, neem dan contact op met uw dealer voor meer informatie.

### [Informatie over de verwijdering in andere landen buiten de Europese Unie]

Deze symbolen zijn enkel geldig in de Europese Unie. Indien u wenst deze producten te verwijderen, neem dan contact op met uw plaatselijke autoriteiten of dealer, en vraag informatie over de correcte wijze om deze producten te verwijderen.



### Opmerking over het batterijensymbool (beneden twee voorbeelden):

Dit symbool kan gebruikt worden in verbinding met een chemisch symbool. In dat geval wordt de eis, vastgelegd door de Richtlijn voor de betrokken chemische producten vervuld.

- Schakel het apparaat niet in wanneer u net de vloer geboend hebt. Lucht de kamer na het boenen eerst goed, alvorens het apparaat te gebruiken.
- Installeer het apparaat niet op plaatsen met olieachtige dampen of rook.



# PRODUCTOVERZICHT & BEDIENING (DRAADLOZE AFSTANDSBEDIENING)

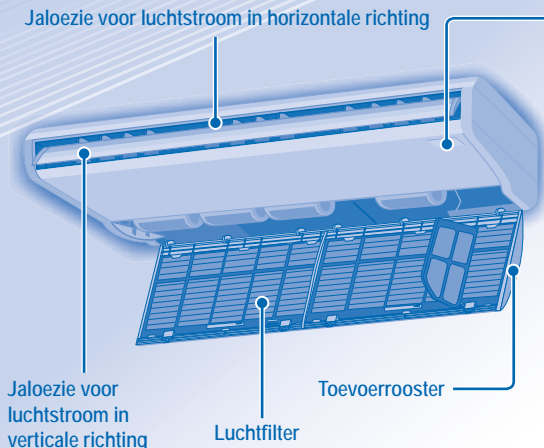

## Controlepaneel

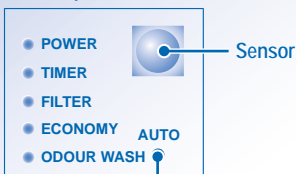

## Knop auto OFF/ON

- Het apparaat bedienen, indien de afstandsbediening niet gevonden wordt of niet correct functioneert.

Actie	Stande
Druk 1 maal op de knop.	Automatisch
Houd de knop ingedrukt totdat u 1 piepton hoort en laat de knop vervolgens los.	Bij koelen
1. Houd de knop ingedrukt totdat u 2 pieptonen hoort en laat de knop vervolgens los. 2. Druk 5 seconden op de -toets. Druk op de toets, om uit te schakelen.	Bij verwarmen

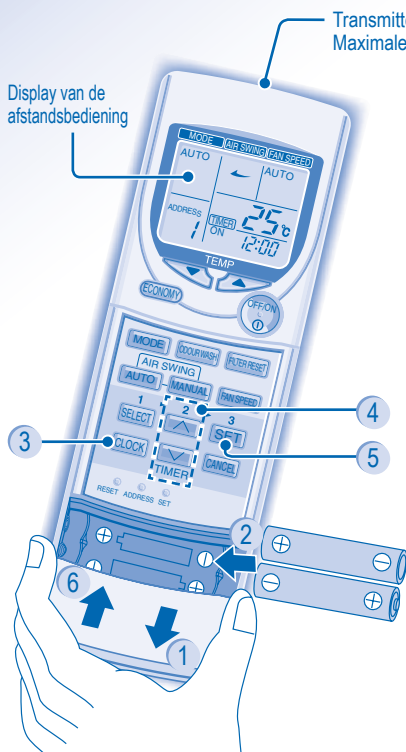

Transmitter  
Maximale afstand: 8m

## De Afstandsbediening Gereedmaken

- 1 Erop drukken en uittrekken
- 2 Plaats AAA- of R03-batterijen (kan ~ 1 jaar gebruikt worden)
- 3 Druk op CLOCK
- 4 Tijd instellen
- 5 Bevestig
- 6 Sluit het deksel

OFF/ON

**HET TOESTEL AAN- OF  
UITSCHAKELEN**

---

**DE TEMPERAATUUR INSTELLEN**

• Instellingsbereik: 16°C ~ 31°C.

---

**DE BEDRIJFSMODUS KIEZEN**

**AUTO MODUS - Voor uw gemak**

- De installatie kiest de stand op basis van de temperatuurstelling, de buiten- en kamertemperatuur.

**VERWARMINGSMODUS - Genieten van warme lucht**

- Het apparaat heeft enige tijd nodig om op te warmen. (Geldt voor Inverter- / Warmtepompmodel)

**FAN-MODUS - Om voor luchtcirculatie in de kamer te zorgen**

**KOELINGSMODUS - Genieten van koude lucht**

**DROOGMODUS - Drogen van de omgeving**

- Het apparaat werkt bij lage ventilatorsnelheid om zo voor een aangename koeling te zorgen.
- Tijdens het zachte drogen, werkt de binnenventilator op geringe ventilatorsnelheid
- De beweging van de jaloëzieën stemt eventueel niet overeen met de indicatie op de afstandsbediening.

Inverter- / Warmtepompmodel  
CZ-RL513T  
Koelmodel  
CZ-RL013T

FAN SPEED

## VENTILATIESNELHEID SELECTEREN (3 OPTIES)

→ AUTO → LOW → MEDIUM → HIGH

- Op AUTO wordt de snelheid van de binnenventilator automatisch aangepast, in overeenstemming met de bedrijfsmodus.
- Indien de bedrijfsmodus op FAN staat, wordt de ventilatorsnelheid vastgezet op MEDIUM, ongeacht de ingestelde temperatuur.

AIR SWING

## RICHTING VAN DE LUCHTSTROOM AANPASSEN

AUTO MANUAL

- Hiermee houdt u de kamer geventileerd.

AUTO

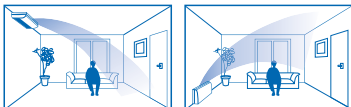

- De automatische Air Swing functie optimaliseert het comfort in de ruimte door een betere controle van de luchtstroomrichting.
- Het rooster voor de verticale luchtstroom zwaait automatisch op en neer.
- Stel de verticale jaloezieën niet met de hand af.
- De jaloezie voor de horizontale luchtstroomrichting kan handmatig geregeld worden.

MANUAL



- Er bestaan 4 opties voor de handmatige verticale luchtstroomrichting.
- De blaasrichting kan met behulp van de afstandsbediening worden ingesteld.

ECONOMY

## HET ENERGIEVERBRUIK REDUCEREN



- Gebruik is aanbevolen, wanneer de gewenste temperatuur bereikt is.
- Economisch bedrijf kan in alle bedrijfsfuncties geactiveerd worden en kan geannuleerd worden door opnieuw op de desbetreffende toets te drukken.

ODOUR WASH



## GEURBEVRIJDING

- Geldt voor alle modellen.
- Helpt, tijdens het bedrijf, de omgeving van onaangename geur te bevrjiden.
- Om de geurbevrjdingsfunctie te activeren, moet u één keer op **ODOUR WASH** drukken.
- Om te annuleren, moet u opnieuw op de desbetreffende toets drukken.

## GEURVERWIJDERING

- Geldt uitsluitend voor Invertermodel.
- Om de geur te verwijderen en de ontwikkeling van geuren, die schimmels binnenin de airconditioner veroorzaken, te minimaliseren.
- Om deze functie te activeren, moet u minstens 3 seconden op **ODOUR WASH** drukken.
- Het apparaat zal dan automatisch, gedurende ongeveer 20 minuten, ventileren en verwarmen.
- Het wordt aanbevolen, tijdens dit bedrijf de ramen te openen.

## DE DAGELIJKSE TIMER INSTELLEN

- Om het apparaat op de geprogrammeerde tijd IN of UIT te schakelen.

<p>1</p> <p>SELECT</p>	<p>2</p> <p>↑</p> <p>↓</p>	<p>TIMER</p> <p>3</p> <p>SET</p>
Stel de timer in op ON of OFF.	Stel de tijd in.	Bevestig.

- Om het ON of OFF-timer te annuleren moet u op **CANCEL** drukken.
- Wanneer de ON-timer ingesteld is, start het apparaat eventueel vroeger dan de actueel ingestelde tijd, om op tijd de gewenste temperatuur te bereiken.
- De timerwerking baseert op de klok, zoals deze op de afstandsbediening ingesteld is en wordt dagelijks herhaald, zodra ingesteld. Voor het instellen van de klok verwijzen wij naar de voorbereiding van de afstandsbediening.
- De timer, die het dichtst bij de actuele tijd ingesteld is, wordt het eerst geactiveerd.
- Indien de timer handmatig geannuleerd wordt, kunt u de voorgaande instelling herstellen door op **SET** te drukken.
- Indien de hoofdstroomtoevoer langer dan een uur uitgeschakeld was, moet de klok en de timer opnieuw ingesteld worden.

## OPTIONELE INSTELLINGEN

- Om te vermijden, dat het apparaat per ongeluk inschakelt, kunt u elk binnenapparaat een extra adres toewijzen.
- Druk herhaaldelijk, om uw gewenste adresinstelling te kiezen.

ADDRESS → Group → Address 1 → Address 2 → Address 3

- Als standaard is ADDRESS 1 gekozen. Voor normaal bedrijf hoeft u deze instelling niet te veranderen.
- Indien het adres ingesteld is op GROUP, kan tegelijkertijd meer dan één apparaat lopen.

**RESET** Druk op deze toets, om de standaardinstelling van de afstandsbediening terug te zetten.

**SET** Deze toets wordt in normaalbedrijf niet gebruikt.

## TIP

- Zet de temperatuur, in de koelmodus, 1°C hoger of, in de verwarmingsmodus, 2°C lager dan de gewenste temperatuur, om 10% energie te sparen.
- Gebruik gordijnen om zonlicht en warmte van buiten te weren, om, tijdens de koeling, het energieverbruik te reduceren.

# PRODUCTOVERZICHT & BEDIENING (BEDRADE AFSTANDSBEDIENING)

Jaloezie voor luchtstroom in horizontale richting

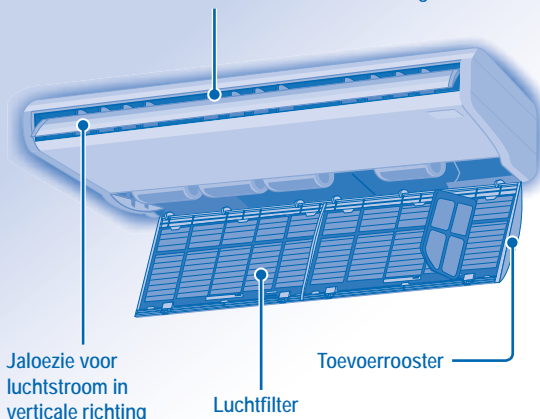



Jaloezie voor  
luchtstroom in  
verticale richting

Luchtfilter

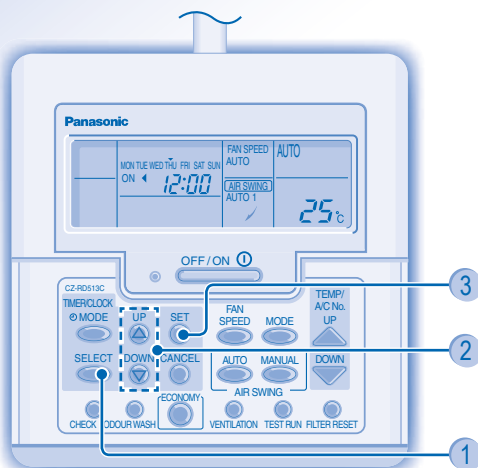
Toevoerrooster



CZ-RD513C

- Bij normaal gebruik worden de knoppen  en  niet gebruikt.

## De Afstandsbediening Gereedmaken

- 1 Druk op 
- 2 Druk hierop, om de dag in te stellen
- 3 Bevestig
- 4 Herhaal de stappen 2 en 3, om de actuele tijd in te stellen.

OFF/ON  HET TOESTEL AAN- OF  
UITSCHAKELEN



DE TEMPERAATUUR INSTELLEN

- Instellingsbereik: 16°C ~ 31°C.



DE BEDRIJFSMODUS KIEZEN

## AUTO MODUS - Voor uw gemak

- De installatie kiest de stand op basis van de temperatuurinstelling, de buiten- en kamertemperatuur.

## VERWARMINGSMODUS - Genieten van warme lucht

- Het apparaat heeft enige tijd nodig om op te warmen. (Geldt voor Inverter- / Warmtepompmodel)

## FAN-MODUS - Om voor luchtcirculatie in de kamer te zorgen

## KOELINGSMODUS - Genieten van koude lucht

## DROOGMODUS - Drogen van de omgeving

- Het apparaat werkt bij lage ventilatorsnelheid om zo voor een aangename koeling te zorgen.
- Tijdens het zachte drogen, werkt de binnenventilator op geringe ventilatorsnelheid
- De beweging van de jaloezieën stemt eventueel niet overeen met de indicatie op de afstandsbediening.

FAN  
SPEED



## VENTILATIESNELHEID SELECTEREN (3 OPTIES)



- Op AUTO wordt de snelheid van de binnenventilator automatisch aangepast, in overeenstemming met de bedrijfsmodus.
- Indien de bedrijfsmodus op FAN staat, wordt de ventilatorsnelheid vastgezet op MED, ongeacht de ingestelde temperatuur.



## RICHTING VAN DE LUCHTSTROOM AANPASSEN

- Hiermee houdt u de kamer geventileerd.

AUTO



- De automatische Air Swing functie optimaliseert het comfort in de ruimte door een betere controle van de luchtstroomrichting.
- Het rooster voor de verticale luchtstroom zwaait automatisch op en neer.
- Stel de verticale jaloezieën niet met de hand af.
- De jaloezie voor de horizontale luchtstroomrichting kan handmatig geregeld worden.

MANUAL



- Er bestaan 4 opties voor de handmatige verticale luchtstroomrichting.
- De blaasrichting kan met behulp van de afstandsbediening worden ingesteld.

ECONOMY



## HET ENERGIEVERBRUIK REDUCEREN

- Gebruik is aanbevolen, wanneer de gewenste temperatuur bereikt is.
- Economisch bedrijf kan in alle bedrijfsfuncties geactiveerd worden en kan geannuleerd worden door opnieuw op de desbetreffende toets te drukken.



ODOUR WASH

## GEURBEVRIJDING

- Geldt voor alle modellen.
- Helpt, tijdens het bedrijf, de omgeving van onaangename geur te bevrijden.
- Om de geurbevrijdingsfunctie te activeren, moet u één keer op drukken.
- Om te annuleren, moet u opnieuw op de desbetreffende toets drukken.

## GEURVERWIJDERING

- Geldt uitsluitend voor Invertermodel.
- Om de geur te verwijderen en de ontwikkeling van geuren, die schimmels binnenin de airconditioner veroorzaken, te minimaliseren.
- Om deze functie te activeren, moet u minstens 3 seconden op drukken.
- Het apparaat zal dan automatisch, gedurende ongeveer 20 minuten, ventileren en verwarmen.
- Het wordt aanbevolen, tijdens dit bedrijf de ramen te openen.

## DE DAGELIJKSE TIMER INSTELLEN

- Om het apparaat op de geprogrammeerde tijd IN of UIT te schakelen.

<p>1</p> <p>MODE</p> <p>Ga naar de modus voor de dagelijkse timer.</p>	<p>2</p> <p>SELECT</p> <p>Stel de timer in op ON of OFF.</p>
<p>3</p> <p>UP</p> <p>DOWN</p> <p>Stel de tijd in.</p>	<p>4</p> <p>SET</p> <p>Bevestig.</p>

- Om the ON of OFF-timer te annuleren moet u op drukken.
- Wanneer de ON-timer ingesteld is, start het apparaat eventueel vroeger dan de actueel ingestelde tijd, om op tijd de gewenste temperatuur te bereiken.
- De timerwerking baseert op de klok, zoals deze op de afstandsbediening ingesteld is en wordt dagelijks herhaald, zodra ingesteld. Voor het instellen van de klok verwijzen wij naar de voorbereiding van de afstandsbediening.
- De timer, die het dichtst bij de actuele tijd ingesteld is, wordt het eerst geactiveerd.
- Indien de timer handmatig geannuleerd wordt, kunt u de voorgaande instelling herstellen door op te drukken.
- Indien de hoofdstroomtoevoer langer dan een uur uitgeschakeld was, moet de klok en de timer opnieuw ingesteld worden.

## TIP

- Zet de temperatuur, in de koelmodus, 1°C hoger of, in de verwarmingsmodus, 2°C lager dan de gewenste temperatuur, om 10% energie te sparen.
- Gebruik gordijnen om zonlicht en warmte van buiten te weren, om, tijdens de koeling, het energieverbruik te reduceren.

## DE WEKELIJKSE TIMER INSTELLEN

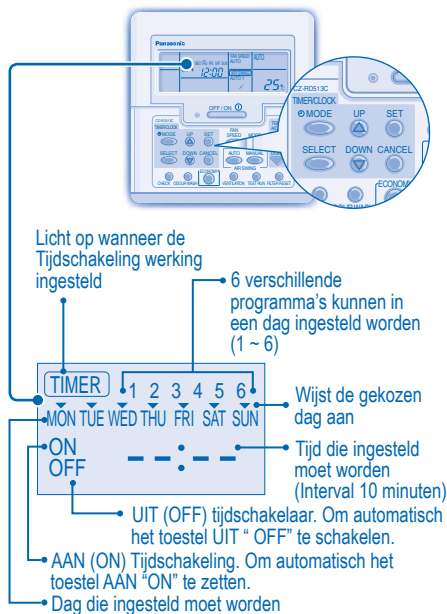

### Beeldscherm veranderen

1. Druk 3 seconden op de in om het beeldscherm te veranderen tot week (weekly) Tijdschakelaar.

### Kies de dagen, waarop de timer loopt

2. Druk op , om naar de daginstelling in te gaan.
3. Druk op , om uw gewenste dag te kiezen. De gekozen dag wordt met gemarkeerd. Druk op , om de keuze ongedaan te maken of kies de -markering. Herhaal deze stap voor andere dagen.

### Kies ON/OFF Timer

4. Druk op , om naar Timer 1 te gaan.
5. Druk op , om ON of OFF te kiezen.
6. Druk op , om de keuze te bevestigen.

### Kies Timer

7. Druk op , om uw gewenste tijd te kiezen. Indien u tegelijkertijd uw gewenste temperatuur wenst in te stellen, druk dan op , om de temperatuur te kiezen.

8. Druk op , om de instelling te bevestigen.

- Herhaal de stappen 5 t/m 8, om de Timers 2 t/m 6 in te stellen of druk op , om de desbetreffende timers uit te schakelen.

## BEDIENINGSDetails

- De wekelijkse timer betreft uitsluitend bedrade afstandsbedieningen; druk 3 seconden op om de dagelijkse of de wekelijkse timer te kiezen.
- De dagelijkse en de wekelijkse timer kunnen niet tegelijkertijd ingesteld worden.
- Begunstigt energiebesparing, door voor elke dag maximaal 6 timers in te stellen.
- Hetzelfde timerprogramma kan niet op dezelfde dag ingesteld worden.

### Timercontrole

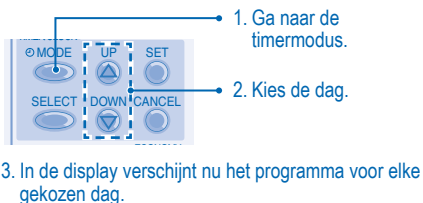

### Verander timer of voeg timer toe

- Voer de timercontrole voor de gekozen dag uit. Herhaal de stappen 4 t/m 8, om het bestaande timerprogramma te modificeren, of voeg een nieuw timerprogramma toe.

### Timerannulering

- Voer de stappen hieronder uit, om het timerprogramma voor een bepaalde dag te annuleren.

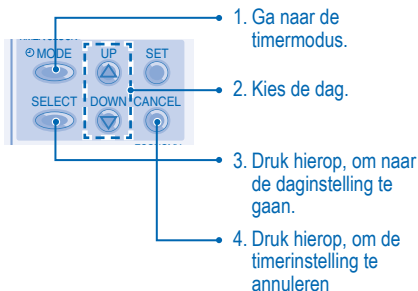

### De wekelijkse timer uitschakelen

- Om de wekelijkse instelling uit te schakelen moet u op en daarna op drukken.

### De wekelijkse timer inschakelen

- Om de voorgaande wekelijkse instelling in te schakelen, moet u op en daarna op drukken.

# ONDERHOUD & REINIGING



OPGEPAST

- Schakel de voeding uit voordat u het apparaat reinigt.
- Raak niet de aluminium vin aan, het scherpe deel kan letsel veroorzaken.

## REINIGINGSINSTRUCTIES

- Gebruik geen benzeen, verdunner of schuurpoeder.
- Gebruik alleen zeep (≈ pH7) of milde reinigingsmiddelen voor huishoudelijk gebruik.
- Gebruik geen water dat warmer is dan 40°C.

## TIP

- Voor de beste prestaties en maximale energiebesparing reinigt u het filter regelmatig.
- Neem contact op met de dichtstbijzijnde dealer voor seizoeninspecties.

## Verwijder de luchtfilter

- 1 Druk de knoppen van de inlaatrooster in de richting van de pijl, om de rooster te openen.

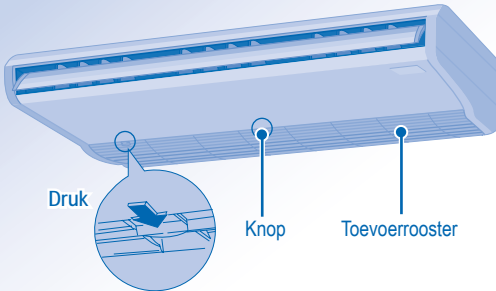

- 2 Neem de hoofd luchtfilters uit de lippen van het inlaatrooster.

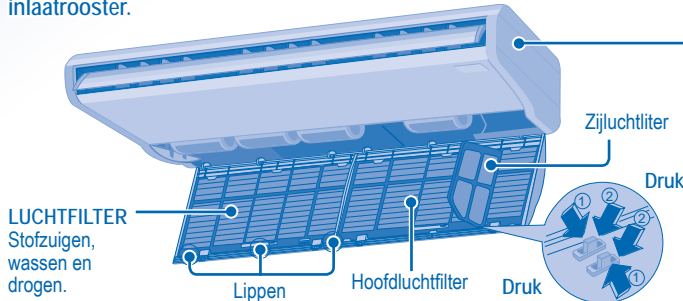

- 3 Druk de lippen ① en ② van de zijluchtfilter in deze volgorde in, om de zijluchtfilter los te maken.

## Onderhoud luchtfilter

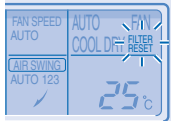

De filter moet gereinigd worden wanneer:



In de display van de afstandsbediening "FILTER RESET" verschijnt. (bij bedrade afstandsbediening)

Op de indicatordisplay: "FILTER" begint te branden. (bij draadloze afstandsbediening)



- Het is aan te raden de luchtfilters om de zes weken schoon te maken.
- Nadat de luchtfilter gereinigd is, moet u op  /  drukken, om terug te zetten.
- Laat het apparaat niet zonder luchtfilter lopen.
- Was/spoel de luchtfilter voorzichtig uit met water en wees hierbij voorzichtig, dat u het oppervlak van de luchtfilter niet beschadigt.
- Droog het deel in geen geval met een haardroger of boven de verwarming.
- Een beschadigde luchtfilter moet vervangen worden.

## Installatie luchtfilter

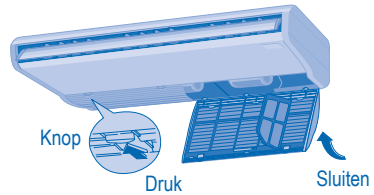

1. Installeer de luchtfilters in de inlaatrooster volgens dezelfde procedure als bij het verwijderen, echter in omgekeerde volgorde.
2. Maak de rooster dicht en druk op de knoppen om hem af te sluiten.

## BINNENDEEL

Veeg de installatie zachtjes af met een zachte, droge doek.

# PROBLEMEN OPLOSSEN

De volgende symptomen geven niet een defect aan.

Symptoom	Oorzaak
Er komt damp uit de binnendeel.	<ul style="list-style-type: none"> <li>• Condensatie door koelproces.</li> </ul>
Tijdens werking klinkt er geluid van stromend water.	<ul style="list-style-type: none"> <li>• Stromend koelmiddel in het apparaat.</li> </ul>
De ruimte heeft een vreemde geur.	<ul style="list-style-type: none"> <li>• Dit is mogelijk een geur van vochtigheid die afkomstig is van de muur, het tapijt, meubels of kleding.</li> </ul>
De binnenventilator stopt af en toe wanneer de ventilatorsnelheid is ingesteld op automatisch.	<ul style="list-style-type: none"> <li>• Zo verdrijft u de omgevingsgeuren.</li> </ul>
Het apparaat begint pas na enkele minuten vertraging nadat het opnieuw is opgestart.	<ul style="list-style-type: none"> <li>• De vertraging dient ter bescherming van de compressor van de installatie.</li> </ul>
Er komt water/stoom uit de buitendeel.	<ul style="list-style-type: none"> <li>• Verdamping of condensatie vindt plaats op de leidingen.</li> </ul>
Timerindicator is altijd aan.	<ul style="list-style-type: none"> <li>• Nadat de timer is ingesteld, worden de instellingen dagelijks uitgevoerd.</li> </ul>
De binnenventilator stopt af en toe tijdens verwarmen.	<ul style="list-style-type: none"> <li>• Onbedoeld koelen voorkomen.</li> </ul>
Tijdens de werking kan een kraakgeluid hoorbaar zijn.	<ul style="list-style-type: none"> <li>• Temperatuurveranderingen veroorzaken expansie of contractie van het apparaat.</li> </ul>
Apparaat gaat over op FAN-modus en lucht wordt vochtig.	<ul style="list-style-type: none"> <li>• Dit gebeurt, wanneer de kamertemperatuur de ingestelde temperatuur bereikt, het apparaat in de ventilatiemodus schakelt en de vochtigheid toeneemt.</li> </ul>
Buitenunit maakt geluid tijdens verwarmen.	<ul style="list-style-type: none"> <li>• Dit is te wijten aan veranderingen in de toestroom van koelgas, wanneer de werking gestopt en gestart wordt.</li> </ul>
De werking wordt niet onmiddellijk gestopt, nadat op de ON/OFF-toets werd gedrukt.	<ul style="list-style-type: none"> <li>• Hitte wordt afgevoerd. De werking stopt automatisch na ongeveer 60 seconden.</li> </ul>
Werkning stopt af en toe. (In de display van de afstandsbediening "ONTDOOIEN" verschijnt)	<ul style="list-style-type: none"> <li>• Het apparaat ontdooit en gesmolten ijs loopt uit het buitenapparaat.</li> </ul>
De luchtstroming start niet onmiddellijk nadat het apparaat gestart werd. (In de display van de afstandsbediening "VOORVERWARMING" verschijnt)	<ul style="list-style-type: none"> <li>• Het apparaat warmt op, om warmte te leveren.</li> </ul>
Start automatisch na stroomuitval.	<ul style="list-style-type: none"> <li>• Automatische herstart is in werking en apparaat functioneert volgens voorgaande instelling.</li> </ul>
Tijdens het drogen wordt koude lucht uitgeblazen.	<ul style="list-style-type: none"> <li>• Het apparaat koelt met lage ventilatiesnelheid, om de ruimte te ontvochtigen.</li> </ul>
Tijdens de verwarming verandert de ventilatorsnelheid af en toe.	<ul style="list-style-type: none"> <li>• De kamertemperatuur heeft de per afstandsbediening ingestelde waarde bereikt. Wanneer de kamertemperatuur weer achteruitgaat, gaat de ventilator weer lopen met de snelheid, die per afstandsbediening ingesteld is.</li> </ul>
Tijdens het verwarmen geeft het buitenapparaat damp af.	<ul style="list-style-type: none"> <li>• Dit is te wijten aan ontdooiing op de warmtewisselaar.</li> </ul>
De Air Swing functies 1, 2 en 3 variëren niet van hoek.	<ul style="list-style-type: none"> <li>• Voor plafondapparaten is slecht één uitblaashoek beschikbaar.</li> </ul>



Controleer het volgende voordat u een onderhoudsmonteur belt.

Symptoom	Controleer
Verwarmings-/Koelingswerking werkt niet efficiënt.	<ul style="list-style-type: none"> <li>• Stel de temperatuur correct in.</li> <li>• Sluit alle deuren en ramen.</li> <li>• Maak de filters schoon of vervang ze.</li> <li>• Verwijder elke obstructie bij de lucht in- en openingen.</li> </ul>
Het apparaat kan niet in de verwarmingsmodus lopen.	<ul style="list-style-type: none"> <li>• Het apparaat moet uitsluitend in de koelmodus werken in een niet-woonruimte, zoals bv. een computerruimte.</li> </ul>
Luidruchtig tijdens werking.	<ul style="list-style-type: none"> <li>• Controleer, of het apparaat niet geïnstalleerd is op een schuine plaats of het inlaatrooster niet goed gesloten is.</li> </ul>
Afstandsbediening werkt niet. (De controledisplay van de afstandsbediening is gedimd of het transmissiesignaal is zwak.)	<ul style="list-style-type: none"> <li>• Plaats de batterijen correct.</li> <li>• Vervang zwakke batterijen.</li> </ul>
Het apparaat werkt niet.	<ul style="list-style-type: none"> <li>• Controleer of de stroomonderbreker ontkoppeld is.</li> <li>• Controleer of de timers zijn ingesteld.</li> </ul>
Het apparaat ontvangt geen signaal van de afstandsbediening.	<ul style="list-style-type: none"> <li>• Controleer, of de ontvanger niet geblokkeerd wordt.</li> <li>• Zorg, dat het adres correct ingesteld is.</li> <li>• Zorg, dat u met de afstandsbediening binnen het bereik van de signaaltransmissie blijft.</li> <li>• Het een en ander fluorescerend licht kan eventueel de signaalzender storen. Vraag uw dichtstbijzijnde handelaar om raad.</li> </ul>

“CHECK” verschijnt op de display van de betrade afstandsbediening.

Indien de CHECK-indicator op de bedrade afstandsbediening knippert.

- Schakel het apparaat uit.
- Schakel het apparaat na 3 minuten weer in.
- Indien CHECK voortdurend knippert, moet u op  drukken voor foutmeldingen. Indien het probleem blijft bestaan, moet u uw dichtstbijzijnde geautoriseerde handelaar om advies vragen.

### VOOR SEIZOENSINSPECTIE, NADAT HET APPARAAT LANG NIET IN GEBRUIK WAS

- Controleer de batterijen van de afstandsbediening (draadloze afstandsbediening).
- Controleer de inlaat- en uitlaatopeningen op blokkades.
- Het is normaal dat na 15 minuten gebruikstijd het temperatuurverschil tussen de aanzuig- en uitblaasopeningen als volgt is:  
Bij koelen:  $\geq 8^{\circ}\text{C}$       Bij verwarmen:  $\geq 14^{\circ}\text{C}$

### BIJ LANGDURIGE INACTIVITEIT

- Activeer de verwarmingsmodus (Inverter-/wärmepompmodel) of de ventilatiemodus (Koelmodel) voor 2 ~ 3 uur, om het vocht in de binnendelen volledig te verwijderen.
- Schakel de voeding uit.
- Verwijder de batterijen uit de afstandsbediening (draadloze afstandsbediening).

### OMSTANDIGHEDEN WAARIN U HULP MOET INROEPEN

SCHAKEL DE STROOMTOEVOER UIT en RAADPLEEG een erkend dealer onder de volgende omstandigheden:

- Een abnormaal lawaai tijdens de werking.
- Water of vreemde deeltjes zijn in de afstandsbediening binnengedrongen.
- Er lekt water uit de binnendeel.
- De zekering springt regelmatig uit.
- De stroomdraad wordt onnatuurlijk warm.
- De schakelaars of knoppen werken niet zoals het hoort.
- De geur bestaat ook nog, nadat de geur voortdurend uitgewassen werd.

# MEMO

A series of horizontal dotted lines for writing.

# MEMO

A series of horizontal dotted lines for writing.

# QUICK GUIDE/GUÍA RÁPIDA/GUIDA RAPIDA/ KURZANLEITUNG/GUIA RÁPIDO/SNELLE GIDS

WIRELESS REMOTE CONTROL • CONTROL REMOTO INALÁMBRICO • TELECOMANDO WIRELESS O SENZA FILI •  
INFRAROT-FERNBEDIENUNG • CONTROLLO REMOTO SEM FIO • DRAADLOZE AFSTANDBEDIENING

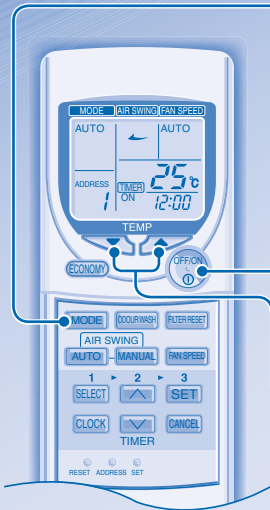

<p><b>1</b></p> <p><b>MODE</b></p> <p>Inverter/Heat-pump model</p> <p>↻ AUTO → HEAT DRY ← COOL ← FAN ↻</p> <p>Cooling model</p> <p>↻ AUTO → FAN DRY ← COOL ↻</p>	<p>Select the desired mode. Seleccione el modo deseado. Selezionare la modalità desiderata. Wählen Sie die gewünschte Betriebsart aus. Seleccione o modo de funcionamiento pretendido. Selecteer de gewenste stand.</p>
<p><b>2</b></p> <p><b>OFF/ON</b></p>	<p>Start/stop the operation. Inicie/detenga el funcionamiento. Avviare/arrestare l'apparecchio. Schalten Sie das Gerät ein bzw. aus. Ligue/Desligue a unidade. Start/stop het apparaat.</p>
<p><b>3</b></p> <p><b>UP/DOWN</b></p>	<p>Select the desired temperature. Seleccione la temperature deseada. Selezionare la temperatura desiderata. Stellen Sie die gewünschte Temperatur ein. Programa a temperatura desejada. Stel de gewenste temperatuur in.</p>

WIRED REMOTE CONTROL • CONTROL REMOTO CON CABLES • TELECOMANDO CABLATO •  
KABELFERNBEDIENUNG • CONTROLLO REMOTO COM FIOS • BEDRADE AFSTANDBEDIENING

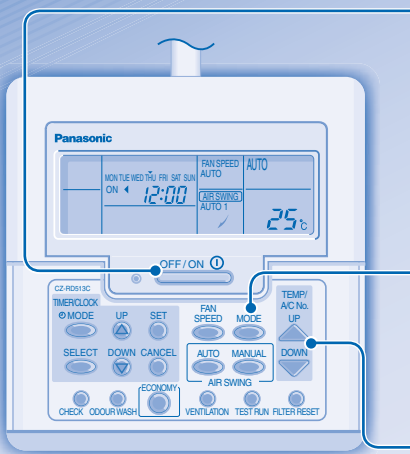

<p><b>1</b></p> <p><b>OFF/ON</b></p>	<p>Start/stop the operation. Inicie/detenga el funcionamiento. Avviare/arrestare l'apparecchio. Schalten Sie das Gerät ein bzw. aus. Ligue/Desligue a unidade. Start/stop het apparaat.</p>
<p><b>2</b></p> <p><b>MODE</b></p> <p>Inverter/Heat-pump model</p> <p>↻ AUTO → HEAT DRY ← COOL ← FAN ↻</p> <p>Cooling model</p> <p>↻ AUTO → FAN DRY ← COOL ↻</p>	<p>Select the desired mode. Seleccione el modo deseado. Selezionare la modalità desiderata. Wählen Sie die gewünschte Betriebsart aus. Seleccione o modo de funcionamiento pretendido. Selecteer de gewenste stand.</p>
<p><b>3</b></p> <p><b>UP/DOWN</b></p>	<p>Select the desired temperature. Seleccione la temperature deseada. Selezionare la temperatura desiderata. Stellen Sie die gewünschte Temperatur ein. Programa a temperatura desejada. Stel de gewenste temperatuur in.</p>

Pursuant to at the directive 2004/108/EC, article 9(2)  
Panasonic Testing Centre  
Panasonic Service Europe, a division of  
Panasonic Marketing Europe GmbH  
Winsbergring 15, 22525 Hamburg, F.R. Germany

**Panasonic Corporation**  
Website: <http://panasonic.net/>

Printed in Malaysia  
OSTH0806-02