

Panasonic®

Polski

Nr modelu

TX-L32B6E	TX-L42B6E
TX-L32B6ES	TX-L42B6ES
TX-L39B6E	TX-L50B6E
TX-L39B6ES	

Instrukcja obsługi Odbiornik telewizyjny z ekranem LCD



VIERA

Spis treści

Koniecznle przeczytaj

Ważna uwaga	2
Środki ostrożności	3

Skrócony przewodnik

Wyposażenie	4
Połączenia	6
Elementy sterujące	9
Ustawianie automatyczne po raz pierwszy	11

Korzystanie z telewizora VIERA

Oglądanie telewizji	12
Wyświetlanie trybu Teletext	13
Korzystanie z funkcji Przewodnik prog. TV	15

Oglądanie treści z urządzeń zewnętrznych	15
Korzystanie z funkcji Menu	16
Strojenie i edycja kanałów	21
Blokada	23
Aktualizowanie oprogramowania telewizora	23
Korzystanie z funkcji Odtwarzacz mediów	24
VIERA Link	26

Inne

Informacje techniczne	30
Konserwacja	32
Często zadawane pytania	33
Dane techniczne	34

Điękujemy, że zakupili Państwo ten produkt firmy Panasonic.
Prosimy starannie przeczytać instrukcję przed włączeniem produktu i zachować ją do wykorzystania w przyszłości.
Rysunki pokazane w instrukcji obsługi słuŹą wyłącznie celom ilustracyjnym.
JeŹeli bęďdziesz potrzebował zwrócić się o pomoc do autoryzowanego serwisu Panasonic, zapoznaj się z Postanowieniami gwarancji ogólnoeuropejskiej.



TQB0E2376P-1



Nawet jeśli w tekście nie ma specjalnej notacji dotyczącej znaków towarowych danej firmy lub wyrobu, znaki te są w pełni respektowane.

- DVB oraz logo DVB są znakami towarowymi należącymi do DVB Project.
- HDMI, logo HDMI oraz High-Definition Multimedia Interface są znakami towarowymi lub zastrzeżonymi znakami towarowymi firmy HDMI Licensing LLC w Stanach Zjednoczonych i innych krajach.
- HDAVI Control™ jest znakiem towarowym firmy Panasonic Corporation.
- Wyprodukowano na licencji firmy Dolby Laboratories. Dolby oraz symbol podwójnego D są znakami handlowymi firmy Dolby Laboratories.
- Wyprodukowano na licencji USA Patent, numery: 5 956 674; 5 974 380; 6 487 535 oraz innych patentów USA i ogólnościatowych, zatwierdzonych lub zgłoszonych. DTS, Symbol, & DTS i Symbol są zarejestrowanymi znakami handlowymi & DTS 2.0+ Digital Out jest znakiem handlowym firmy DTS, Inc. Produkt zawiera oprogramowanie. © DTS, Inc. Wszelkie prawa zastrzeżone.
- GUIDE Plus+ jest (1) zastrzeżonym znakiem handlowym lub znakiem handlowym, (2) jest produkowany na licencji i (3) jest chroniony różnorodnymi patentami międzynarodowymi i wnioskami patentowymi, których właścicielem jest lub na które licencję posiada firma Rovi Corporation lub powiązane z nią firmy.

Ważna uwaga

Uwagi dotyczące funkcji DVB / nadawania danych

- Telewizor ten został zaprojektowany, aby spełnić warunki (z sierpnia 2012 r.) dotyczące naziennej telewizji cyfrowej DVB-T (MPEG2 i MPEG4-AVC(H.264)) oraz cyfrowej telewizji kablowej DVB-C (MPEG2 i MPEG4-AVC(H.264)). Informacje na temat dostępu do cyfrowej telewizji naziemnej DVB-T można uzyskać u miejscowego dystrybutora.
- Informacje na temat dostępności cyfrowej telewizji kablowej DVB-C dla tego telewizora można uzyskać u operatora telewizji kablowej.
- Niniejszy telewizor może nie odbierać prawidłowo sygnałów niezgodnych ze standardami DVB-T lub DVB-C.
- W niektórych krajach, regionach lub u niektórych nadawców i operatorów pewne funkcje mogą być niedostępne.
- Nie wszystkie moduły CI działają prawidłowo z tym telewizorem. W celu uzyskania informacji na temat dostępnych modułów CI należy skontaktować się z operatorem.
- Telewizor ten może nie działać prawidłowo z modulem CI, który nie został zatwierdzony przez operatora.
- W zależności od operatora mogą być pobierane dodatkowe opłaty.
- Nie jest gwarantowana zgodność telewizora z przyszłymi usługami.
- Najnowsze informacje na temat dostępnych usług są dostępne na poniższej stronie internetowej. (Tylko w języku angielskim)

<http://panasonic.net/viera/support>

Na opisywany produkt udzielana jest użytkownikowi licencja w ramach AVC Patent Portfolio License na wykorzystywanie go do zastosowań osobistych i niekomercyjnych w celu (i) kodowania materiałów wideo zgodnie ze standardem AVC („AVC Video”) i/lub (ii) dekodowania materiałów AVC Video, które zostały zakodowane przez użytkownika w ramach działalności osobistej i niekomercyjnej i/lub zostały uzyskane od dostawcy materiałów wideo, posiadającego licencję na materiały AVC Video. Żadna licencja nie jest przyznawana, gdy chodzi o jakiegokolwiek inne zastosowanie. Dodatkowe informacje można uzyskać w firmie MPEG LA, L.L.C. Zobacz <http://www.mpegla.com>.

FIRMA ROVI CORPORATION I/LUB POWIĄZANE Z NIĄ FIRMY NIE PONOSZĄ ŻADNEJ ODPOWIEDZIALNOŚCI ZA DOKŁADNOŚĆ INFORMACJI O HARMONOGRAMIE PROGRAMÓW DOSTARCZANYCH PRZEZ SYSTEM GUIDE PLUS+. FIRMA ROVI CORPORATION I/LUB POWIĄZANE Z NIĄ FIRMY NIE PONOSZĄ W ŻADNYM WYPADKU ODPOWIEDZIALNOŚCI W JAKIEJKOLWIEK KWOCIE ZA UTRATĘ ZYSKÓW, UTRATĘ MOŻLIWOŚCI HANDLOWYCH ANI ZA POŚREDNIE, SPECYFICZNE BĄDŹ WYNIKOWE STARTY ZWIĄZANE Z DOSTARCZANIEM LUB WYKORZYSTANIEM JAKIKOLWIEK INFORMACJI, USŁUG BĄDŹ SPRZĘTU ZWIĄZANEGO Z SYSTEMEM GUIDE PLUS+.

Firma Panasonic nie gwarantuje działania ani wydajności urządzeń peryferyjnych innych producentów. Firma Panasonic nie przyjmuje żadnej odpowiedzialności ani zobowiązań odszkodowawczych wynikających z działania i/lub wydajności takich urządzeń peryferyjnych innych producentów.

Transportuj tylko w ustawieniu pionowym

Środki ostrożności

Aby uniknąć ryzyka porażenia prądem, pożaru, uszkodzenia lub obrażeń, należy przestrzegać poniższych ostrzeżeń:

■ Wtyczka przewodu zasilania oraz przewód zasilania

Ostrzeżenia

Jeżeli stwierdzisz cokolwiek odbiegającego od normy, natychmiast odłącz przewód zasilania!

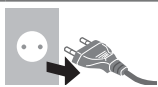

- Niniejszy telewizor może być zasilany prądem zmiennym 220–240 V, 50 / 60 Hz.
- Włóż wtyczkę przewodu zasilania do końca do gniazda sieciowego.
- Należy zapewnić sobie łatwy dostęp do wtyczki przewodu zasilającego.
- Odłącz wtyczkę przewodu zasilania podczas czyszczenia odbiornika telewizyjnego.
- Nie dotykaj wtyczki przewodu zasilania mokrymi rękoma.



- Nie uszkodzaj przewodu zasilania.

- Nie umieszczaj ciężkich przedmiotów na przewodzie zasilania.



- Nie umieszczaj przewodu w pobliżu przedmiotów o wysokiej temperaturze.



- Nie ciągnij za przewód zasilania. Podczas odłączania wtyczki od zasilania trzymaj za wtyczkę.



- Nie przenoś odbiornika telewizyjnego, kiedy przewód zasilania jest podłączony do gniazda sieciowego.

- Nie skręcaj, nie zginaj nadmiernie ani nie rozciągaj przewodu zasilania.

- Nie używaj uszkodzonej wtyczki przewodu zasilania ani gniazda sieciowego.

- Upewnij się, że telewizor nie jest ustawiony na przewodzie zasilania.

- Nie używaj żadnych innych przewodów zasilania niż dołączony do telewizora.

■ Zachowaj ostrożność

Ostrzeżenia

- Nie zdejmuj pokrywy i nigdy nie dokonuj samodzielnych modyfikacji telewizora, ponieważ istnieje ryzyko kontaktu z częściami będącymi pod napięciem. Wewnątrz brak części, które mogłyby być naprawiane przez użytkownika.



- Nie wystawiaj telewizora na działanie deszczu lub nadmiernej wilgotności. Nie umieszczaj nad urządzeniem naczyń z wodą, takich jak np. wazony i nie poddawaj odbiornika działaniu kapiącej lub rozpryskiwanej wody.



- Nie pozwól, aby przez otwory wentylacyjne do wnętrza telewizora wpadły jakiegokolwiek przedmioty.
- Nie używaj niezatwierdzonych stojaków / elementów mocujących. Aby wykonać ustawianie lub instalację zatwierdzonego uchwytu ściennego, koniecznie skonsultuj się z lokalnym dystrybutorem Panasonic.
- Nie naciskaj z dużą siłą ani nie uderzaj panelu wyświetlacza.
- Nie umieszczaj telewizora na powierzchni pochylonej lub niestabilnej i upewnij się, że telewizor nie wisi nad krawędzią podstawy.
- Ten telewizor jest przeznaczony do użytku na blacie stolika.
- Nie wystawiaj telewizora na bezpośrednie działanie promieni słonecznych ani innych źródeł ciepła.



Nie należy umieszczać w pobliżu urządzenia źródeł ognia, gdyż może to spowodować pożar.



■ Niebezpieczne części / małe przedmioty

Ostrzeżenia

- Opisany produkt zawiera potencjalnie niebezpieczne elementy, na przykład plastikowe woreczki, które mogą zostać przypadkowo wprowadzone do ust lub połknięte przez małe dzieci. Wspomniane elementy należy chronić przed małymi dziećmi.

■ Stojak

Ostrzeżenia

- Nie rozbieraj ani nie przerabiasz stojaka.

Ostrzeżenie

- Nie używaj żadnego innego stojaka niż ten dołączony do tego telewizora.
- Nie używaj stojaka, jeżeli jest on zdeformowany lub fizycznie uszkodzony. W takim przypadku zwróć się natychmiast do najbliższego dystrybutora Panasonic.
- Podczas montażu należy upewnić się, że wszystkie wkręty zostały dobrze dokręcone.
- Upewnij się, czy telewizor nie został uszkodzony podczas montażu na stojaku.
- Upewnij się, że dzieci nie wspinają się na stojak.
- Montaż lub demontaż telewizora ze stojaka powinny przeprowadzać co najmniej dwie osoby.
- Montaż lub demontaż telewizora należy przeprowadzać zgodnie z określoną procedurą.

■ Wentylacja

Ostrzeżenie

Należy zapewnić wystarczającą przestrzeń wokół telewizora w celu niedopuszczenia do jego nadmiernego nagrzewania się, co może prowadzić do wcześniejszego uszkodzenia niektórych elementów elektronicznych.

Minimalna odległość:

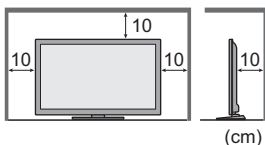

- Wentylacja nie powinna być zakłócana poprzez przykrycie otworów wentylacyjnych takimi rzeczami jak gazety, obrusy czy zasłony.
- Zarówno podczas korzystania ze stojaka, jak i bez stojaka, należy zawsze upewnić się, że otwory wentylacyjne telewizora nie są zablokowane oraz że zapewniona jest wystarczająca ilość miejsca, aby umożliwić odpowiednią wentylację.



■ Przenoszenie telewizora

Ostrzeżenie

Przed przeniesieniem telewizora, odłączyć wszystkie przewody.

- Telewizor powinny przenosić co najmniej dwie osoby. Aby uniknąć obrażeń w wyniku przewrócenia się lub upadku telewizora, należy podtrzymywać go w pokazany sposób.



Wyposażenie

Pilot

➔ (str. 10)



• N2QAYB000815

Baterie (2)

• R6

➔ (str. 10)



Stojak

➔ (str. 5)

Model 32-calowy

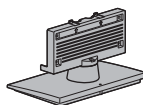

Model 39-calowy

Model 42-calowy

Model 50-calowy

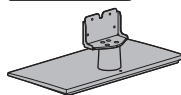

Przewód zasilania

➔ (str. 6)

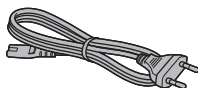

Opaska do kabli Model 32-calowy

➔ (str. 9)



Instrukcja obsługi

Postanowienia gwarancji ogólnoeuropejskiej

■ W przypadku niekorzystania przez długi czas

Ostrzeżenie

Odbiornik telewizyjny zużywa ciągle trochę energii, nawet w trybie wyłączonym, tak długo jak wtyczka przewodu zasilania jest podłączona do gniazda sieciowego znajdującego się pod napięciem.

- Wyłącz przewód zasilania z gniazda elektrycznego jeżeli nie będziesz używał telewizora przez dłuższy czas.

■ Nadmierna głośność

Ostrzeżenie

• Chroń swój słuch przed nadmiernym poziomem dźwięku w słuchawkach. Możesz nieodwracalnie uszkodzić słuch.

- Jeśli słyszysz dudniący hałas w uszach, zmniejsz głośność lub przez jakiś czas przestań korzystać ze słuchawek.



■ Baterie do pilota

Ostrzeżenie

- Nieprawidłowe umieszczenie baterii może spowodować jej wyciek, korozję i wybuch.
- Zastępować tylko baterią tego samego typu lub równoważną.
- Nie używać razem nowych i starych baterii.
- Nie stosować baterii różnych typów (np. alkalicznych i manganowych).
- Nie używać akumulatorów (Ni-Cd itd.).
- Nie wrzucać baterii do ognia ani nie demontować ich.
- Nie narażaj baterii na bezpośrednie działanie wysokiej temperatury w postaci światła słonecznego, ognia itp.
- Należy pamiętać o prawidłowym usunięciu baterii.

Montaż / demontaż stojaka

Model 32-calowy

(A) Wkręt montażowy (4)



(B) Wkręt montażowy (4)



(C) Wspornik

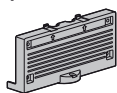

(D) Podstawa

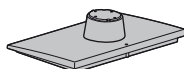

■ Montaż stojaka

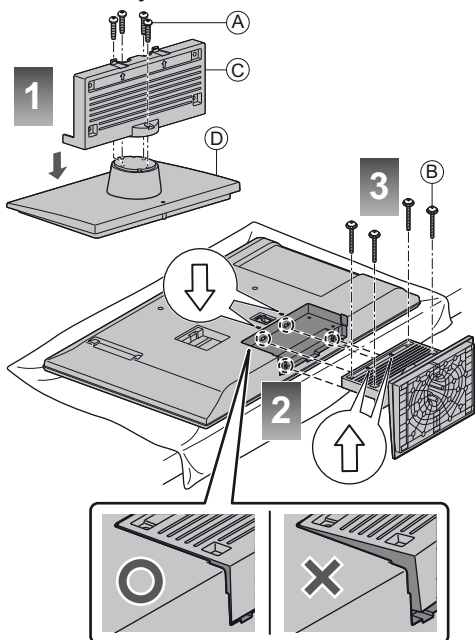

Model 39-calowy | Model 42-calowy | Model 50-calowy

(A) Wkręt montażowy (4)



(B) Wkręt montażowy (4)



(C) Wspornik



(D) Podstawa

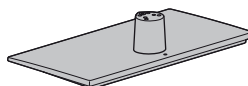

■ Montaż stojaka

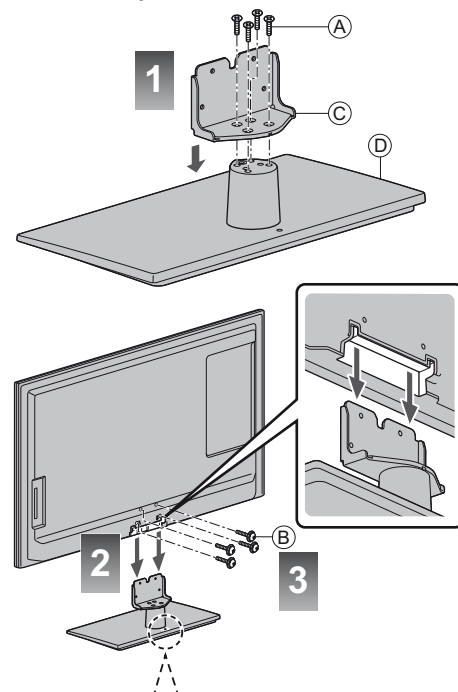

Zabezpiecz podstawę według rysunku, aby zapobiec przewróceniu się odbiornika TV.

- Powierzchnia, do której podstawa ma zostać przymocowana, powinna być wystarczająco gruba i twarda.



Wkręt dostępny w sprzedaży (nie znajduje się w zestawie)

Średnica: 3 mm
Długość: 25 - 30 mm

Demontaż stojaka z telewizora

Aby zdemontować stojak w celu zastosowania uchwyty ścienne lub zapakowania telewizora, należy postępować w sposób opisany poniżej.

- 1 Wykręć wkręty montażowe (D).
- 2 Odłącz stojak od telewizora.
- 3 Wykręć wkręty montażowe (A) ze wspornika.

Połączenia

- Pokazane urządzenia zewnętrzne i kable nie są dostarczane wraz z opisywanym telewizorem.
- Przed przystąpieniem do podłączania lub odłączania jakichkolwiek przewodów należy upewnić się, że urządzenie jest odłączone od gniazda elektrycznego.
- Podczas podłączania sprawdź czy gniazda i wtyczki są odpowiedniego typu.
- Należy zawsze używać pełnego kabla SCART lub HDMI.
- Telewizor powinien znajdować się z dala od urządzeń elektronicznych (urządzenia wideo itp.) lub urządzeń z czujnikiem podczerwieni. W przeciwnym razie mogą wystąpić zakłócenia obrazu / dźwięku lub może zostać zakłócone działanie innych urządzeń.
- Należy także przeczytać instrukcję obsługi podłączanego urządzenia.

Gniazda

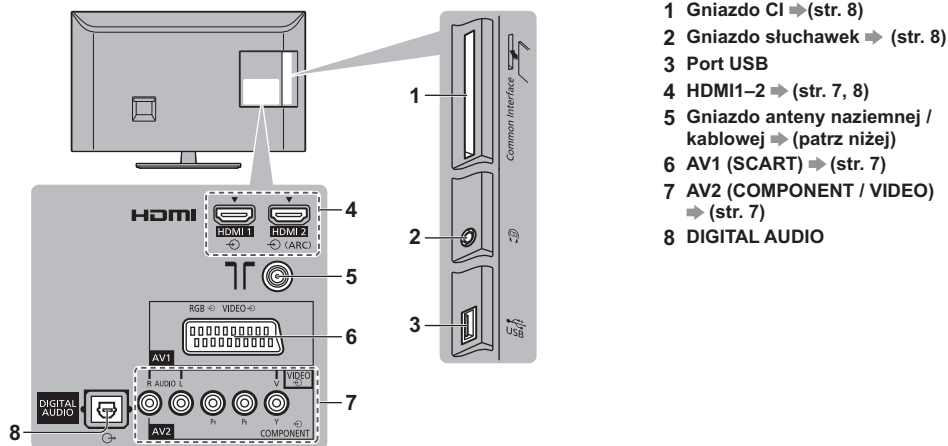

Podstawowe połączenia

Przewód zasilania i antena naziemna

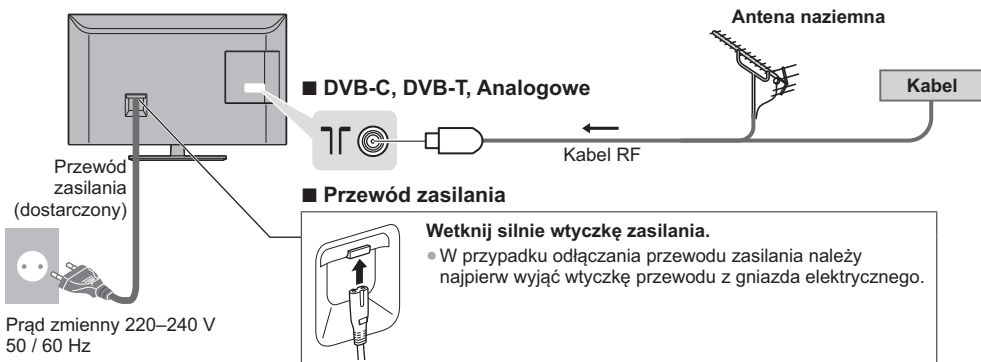

Urządzenia AV

■ Nagrywarka DVD / magnetowid

Telewizor

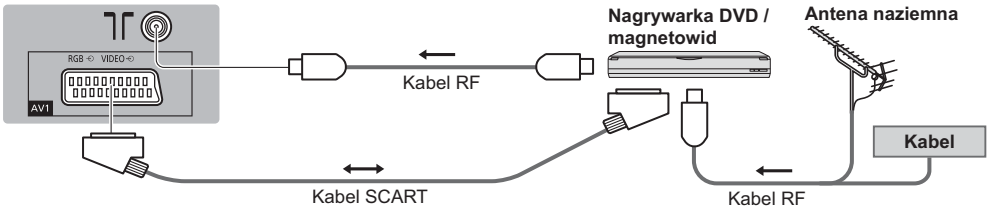

■ Nagrywarka DVD / magnetowid i dekodery telewizji cyfrowej

Telewizor

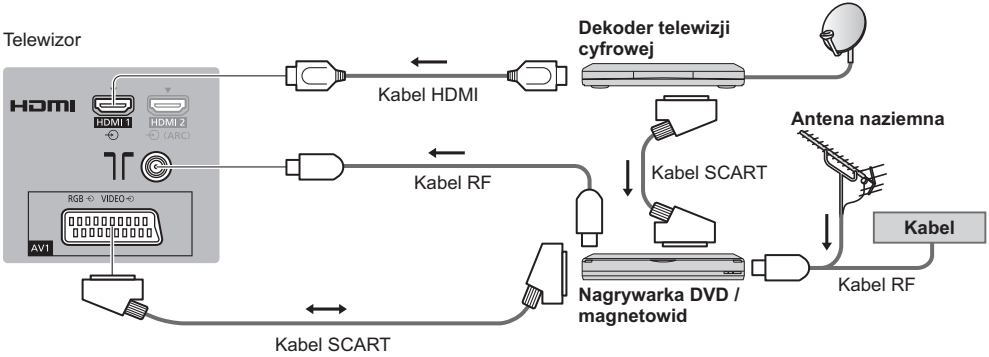

Inne połączenia

■ Odtwarzacz DVD

(urządzenie COMPONENT)

Telewizor

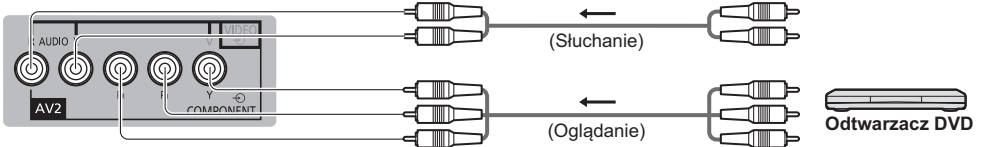

■ Kamera wideo / konsola do gier

(urządzenie VIDEO)

Telewizor

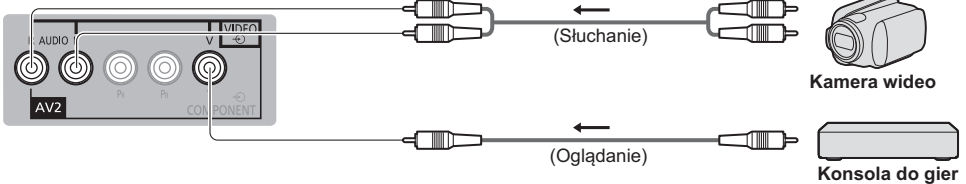

■ Wzmacniacz (w celu słuchania przez głośniki)

Telewizor

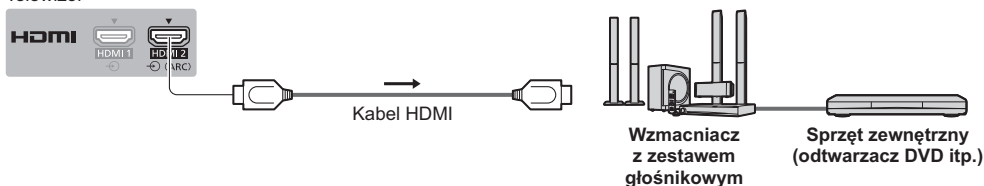

- W celu podłączenia wzmacniacza należy użyć gniazda HDMI2. Podłączenie to ma zastosowanie, jeśli wzmacniacz jest wyposażony w funkcję ARC (Audio Return Channel).
W przypadku wzmacniacza bez funkcji ARC, korzystać z gniazda DIGITAL AUDIO.
- Aby uzyskać dźwięk wielokanałowy z urządzenia zewnętrznego (np. 5.1-kanałowy dźwięk Dolby Digital), dane urządzenie należy podłączyć do wzmacniacza. Informacje na temat sposobu podłączenia można znaleźć w instrukcji obsługi urządzenia i wzmacniacza.

■ Słuchawki

Telewizor



■ Wspólny interfejs

Telewizor

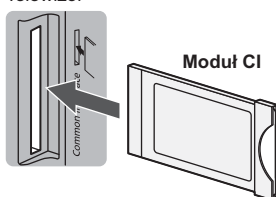

- Jeśli karta umożliwiająca oglądanie i czytnik karty stanowią komplet, najpierw należy włożyć czytnik karty, a następnie włożyć do niego kartę umożliwiającą oglądanie.
- Moduł należy wsuwać we właściwym kierunku.
- Funkcje pojawiające się na ekranie zależą od zawartości wybranego modułu CI.
- Zwykle pojawiają się kanały kodowane. Należy wykonać instrukcje wyświetlane na ekranie.
Jeśli kanał zakodowany się nie pojawi ➔ [Wspólny interfejs] (str. 20)
- Więcej szczegółów można znaleźć w instrukcji obsługi modułu CI lub uzyskać od nadawcy.

Typy urządzeń, które można podłączać do poszczególnych gniazd

Funkcje	Gniazdo				
	AV1	AV2		DIGITAL AUDIO	HDMI 1 - 2
		COMPONENT	VIDEO		
Nagrywanie / odtwarzanie kaset video / płyt DVD (magnetowid / nagrywarka DVD)	<input type="radio"/>				
Oglądanie programów satelitarnych (dekoder telewizji cyfrowej)	<input type="radio"/>		<input type="radio"/>		<input type="radio"/>
Oglądanie płyt DVD (odtwarzacz DVD)	<input type="radio"/>	<input type="radio"/>	<input type="radio"/>		<input type="radio"/>
Oglądanie materiałów z kamery (kamera video)	<input type="radio"/>		<input type="radio"/>		<input type="radio"/>
Odtwarzanie gier (konsola do gier)	<input type="radio"/>		<input type="radio"/>		<input type="radio"/>
Korzystanie ze wzmacniacza z zestawem głośnikowym				<input type="radio"/>	<input type="radio"/> *
VIERA Link					<input type="radio"/>

: Zalecane połączenie

* W celu podłączenia wzmacniacza należy użyć gniazda HDMI2. Podłączenie to ma zastosowanie, jeśli wzmacniacz jest wyposażony w funkcję ARC (Audio Return Channel).

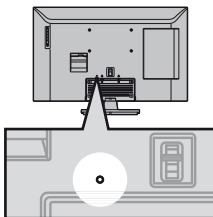

- Nie należy dopuszczać do splątania kabla sygnału RF i przewodu zasilania (może to spowodować zniekształcenie obrazu).
- W razie potrzeby kable należy spiąć za pomocą opaski do kabli.
- Aby zamocować kable używanego wyposażenia dodatkowego, należy postępować zgodnie z dołączoną do niego instrukcją obsługi.

<p>Mocowanie zacisku</p> <p>Włóż zacisk do otworu.</p>	<p>Wiązanie kabli</p> <p>Włóż koniec między haczyki.</p>
<p>Odlączenie od telewizora:</p> <p>Naciśnij oba boczne zatrzaski.</p>	<p>Zwalnianie:</p> <p>Naciskaj gałkę</p>

Elementy sterujące

Wskaźniki / panel sterowania

- Po naciśnięciu przycisków 1, 2, 3 po prawej stronie ekranu wyświetlony zostanie na 3 sekundy Przewodnik panelu sterowania z zaznaczeniem naciśniętego przycisku.

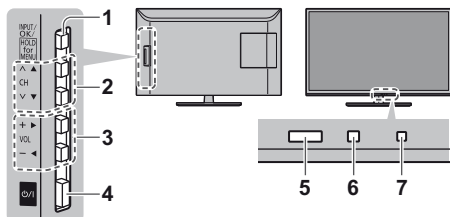

Tylna strona telewizora

1 Wybór trybu wejścia

- Naciskaj, aż zostanie wybrany odpowiedni tryb.
- [Menu główne]**
- Naciśnij i przytrzymaj przez około 3 sekundy, aby wyświetlić menu główne.
- OK** (w systemie menu)

- 2 Kanał w górę / w dół
Kursor w górę / w dół (w systemie menu)
- 3 Zwiększanie / zmniejszanie głośności
Kursor w lewo / w prawo (w systemie menu)

4 Włącznik / wyłącznik zasilania

- Włącza/wyłącza zasilanie.

5 Czujnik zdalnego sterowania

- Między pilotem a znajdującym się w telewizorze czujnikiem zdalnego sterowania nie należy umieszczać żadnych przedmiotów.

6 Czujnik otoczenia

- Ustala poziom jasności w celu regulacji jakości obrazu, gdy dla pozycji [Czujnik otoczenia] dostępnej w menu Obraz ustawiono opcję [Włączony].

7 Dioda zasilania

- Czerwony:** Tryb gotowości
- Zielony:** Włączony
- Dioda miga, gdy telewizor odbiera sygnał polecenia z pilota.

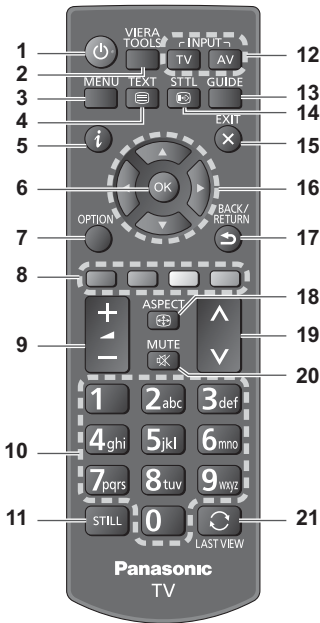

1 Włącznik / wyłącznik trybu gotowości

2 VIERA TOOLS

Wyświetla ikony funkcji specjalnych i zapewnia łatwy do nich dostęp.



- [VIERA Link] ➔ (str. 29)
- [Zdjęcie] w odtwarzaczu multimedialnym ➔ (str. 24)
- [Video] w odtwarzaczu multimedialnym ➔ (str. 24)
- [Muzyka] w odtwarzaczu multimedialnym ➔ (str. 24)
- [Nawigacja Eko] ➔ (str. 19)

3 [Menu główne] ➔ (str. 16)

Naciśnij, aby przejść do menu Obraz, Dźwięk, Timer, Konfiguracja i Pomoc.

4 Przycisk teletextu ➔ (str. 13)

5 Informacje ➔ (str. 12)

Wyświetla informacje o kanale i programie.

6 OK

Zatwierdza dokonany wybór.

Naciśnij po wybraniu pozycji kanału, aby szybko zmienić kanał.

Wyświetla listę kanałów.

7 [Menu opcji]

Łatwe ustawianie opcji wyświetlania, dźwięku itp.

8 Kolorowe przyciski

(czerwony-zielony-żółty-niebieski)

Służą do wyboru i obsługi różnych funkcji oraz do nawigacji.

9 Zwiększanie / zmniejszanie głośności

10 Przyciski numeryczne

Zmieniają kanały i strony teletextu.

Służą do wprowadzania znaków.

W trybie gotowości przyciski te włączają telewizor.

11 Nieruchomy

Zatrzymuje / zwalnia obraz.

12 Wybór trybu wejścia ➔ (str. 12, 15)

TV — przełącza na tryb DVB-C / DVB-T / Analogowy.

AV — przełącza na tryb wejścia AV zgodnie z listą Wybór wejścia.

13 Przewodnik prog. TV ➔ (str. 15)

Wyświetla elektroniczny informator programowy (EPG).

14 Napisy

Wyświetlanie / ukrywanie napisów (jeśli są dostępne)

15 Wyjście

Powrót do normalnego ekranu podglądu.

16 Przyciski kursora

Do wyboru i regulacji.

17 Powrót

Powrót do poprzedniego menu / strony.

18 Proporcje obrazu ➔ (str. 12)

Wyświetla listę wyboru formatu, aby umożliwić zmianę współczynnika proporcji obrazu.

• Dostępne współczynniki proporcji obrazu mogą się różnić w zależności od sygnału wejściowego.

19 Kanał w górę / w dół

20 Wyciszenie dźwięku wł. / wył.

21 Ostatni widok

Przełącza na poprzednio oglądany kanał lub tryb wejścia.

• Naciśnij ponownie, aby wrócić do bieżącego widoku.

• Oglądanie kanału przez mniej niż 10 sekund nie zostanie uwzględnione jako ostatnio oglądany kanał lub tryb wejścia.

■ Wkładanie / wyjmowanie baterii

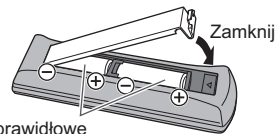
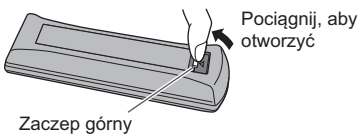

Zwróć uwagę na prawidłowe ustawienie biegunów (+ lub -)

Dostęp do wielu funkcji dostępnych w telewizorze można uzyskać za pomocą menu ekranowych.

■ Informacje pomocnicze

Przydatne mogą okazać się informacje pomocnicze przy obsługiwaniu pilota.

Np.: [Menu dźwięku]

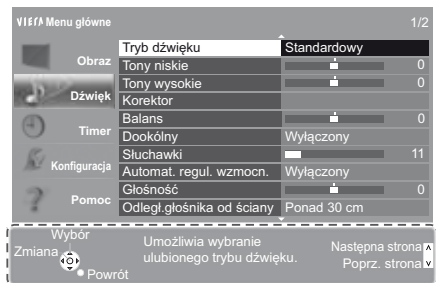

Informacje pomocnicze

■ Sposób korzystania z pilota



Otwieranie menu głównego



Przesuwanie kursora / dokonywanie wyboru spośród różnych opcji / wybór elementu menu (tylko w górę i w dół) / ustawianie poziomów (tylko w lewo i w prawo)



Przejdź do menu / zapisywanie ustawień po wykonaniu regulacji lub ustawieniu opcji



Powrót do poprzedniego menu



Wyjście z systemu menu i powrót do normalnego ekranu podglądu

Ustawianie automatyczne po raz pierwszy

Automatycznie konfiguruje telewizor i wyszukuje dostępne kanały telewizyjne po pierwszym włączeniu telewizora.

- Czynności te nie są konieczne, jeśli konfiguracja została wykonana przez lokalnego dystrybutora.
- Przed przystąpieniem do procedury Ustawianie automatyczne należy wykonać połączenia (str. 6 - 8) i wprowadzić ustawienia podłączonego urządzenia (jeśli jest to konieczne). Szczegółowe informacje dotyczące ustawień podłączonego urządzenia można znaleźć w dołączonej do niego instrukcji obsługi.

1 Podłącz telewizor do gniazda elektrycznego i włącz zasilanie



- Zanim pojawi się obraz minie kilka sekund.



2 Wybierz następujące pozycje

Ustaw każdą pozycję zgodnie z instrukcjami wyświetlanymi na ekranie.

Wybierz język

Wybierz pozycję [Dom]

Jako miejsce oglądania należy wybrać pozycję [Dom], aby używać telewizora w środowisku domowym.

- [Sklep] tylko dla celów prezentacji w sklepie.
- Aby zmienić miejsce oglądania później, należy zainicjować wszystkie ustawienia, przechodząc do pozycji Ustawienia fabryczne.

Wybierz kraj

- W zależności od wybranego kraju wybierz swój region i zapisz numer PIN blokady rodzicielskiej (nie można zapisać „0000”).

Wybierz tryb sygnału telewizyjnego do odbioru, a następnie wybierz pozycję [Rozpocz.autom.ustaw]

: strojenie (wyszukiwanie dostępnych kanałów)

: pominięcie strojenia

- Ekran Ustawianie automatyczne różni się w zależności od wybranego kraju i trybu sygnału.

• [Ustawienia sieci DVB-C]

Zwykle dla pozycji [Częstotliwość] i [ID sieci] należy ustawić opcję [Auto].

Jeśli opcja [Auto] nie jest widoczna lub jeśli jest to konieczne, należy za pomocą przycisków numerycznych wprowadzić dla pozycji [Częstotliwość] i [ID sieci] wartości określone przez operatora telewizji kablowej.

Procedura Ustawianie automatyczne dobiegła końca i telewizor jest przygotowany, aby oglądać na nim programy.

Jeśli strojenie zakończyło się niepowodzeniem, sprawdź podłączenie kabla sygnału RF, a następnie postępuj zgodnie z instrukcjami na ekranie.

- Ponowne strojenie wszystkich kanałów ➔ [Ustawianie automatyczne] (str. 19)
- Dodawanie dostępnego trybu TV później ➔ [Dodaj sygnał TV] (str. 20)
- Inicjowanie wszystkich ustawień ➔ [Ustawienia fabryczne] (str. 21)

Oglądanie telewizji

1 Włącz zasilanie

⓪/1 (Telewizor)

lub

 • Włącznik / wyłącznik zasilania powinien być włączony. (str. 9)
(Pilot)

2 Wybierz tryb

TV



- Dostępne tryby zależą od ustawionych kanałów.
- Można również wybrać tryb, naciskając kilkakrotnie przycisk TV.
- Jeśli nie jest wyświetlane menu [Wybór rodzaju TV], naciśnij przycisk TV, aby przełączyć tryb.

3 Wybierz kanał

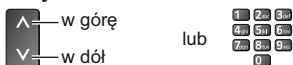

- Wybór numeru kanału składającego się z więcej niż dwóch cyfr, np. 399

3 9 9

■ Wybór za pomocą pozycji Lista kanałów



Wszystkie kanały DVB-T		Sortuj wg numerów
6	Cartoon Nwk	
7	BBC Radio Wales	
8	BBC Radio Cymru	
1	BBC ONE Wales	
2	BBC THREE	
3	BBCi	
4	CBBC Channel	

Uwaga

- Telewizor automatycznie przełączy się w tryb gotowości, jeżeli w ciągu 4 godzin nie zostanie wykonana żadna operacja i jeśli dla pozycji [Auto gotowość] w menu Timer ustawiona jest opcja [Włączony].
- Telewizor automatycznie przełączy się w tryb gotowości, jeżeli w ciągu 10 minut nie zostanie odebrany żaden sygnał ani nie zostanie wykonana żadna operacja i jeśli dla pozycji [Wył. przy braku sygnału] w menu Timer ustawiona jest opcja [Włączony].

Proporcje obrazu

Zmiana proporcji obrazu (rozmiaru obrazu)

ASPECT



[Auto]: Najlepszy współczynnik zostaje automatycznie wybrany zgodnie z ustawieniem „Sygnał sterujący proporcjami obrazu”. (str. 30)

[16:9]: Bezpośrednie wyświetlanie obrazu o proporcjach 16:9 bez zniekształceń (anamorficzny).

[14:9]: Wyświetlanie obrazu o standardowych proporcjach 14:9 bez zniekształceń.

[Rozszerzony]: Wyświetlanie pełnoekranowego obrazu 4:3. Rozciągnięcie jest zauważalne tylko przy lewej i prawej krawędzi.

[4:3]: Wyświetlanie obrazu o standardowych proporcjach 4:3 bez zniekształceń.

[Zoom]: Wyświetlanie obrazu 16:9 z obramowaniem lub obrazu 4:3 bez zniekształceń.

[4:3 Pełny]: Wyświetlanie obrazu o proporcjach 4:3 powiększonego w poziomie, aby wypełnił ekran.

- Dla sygnałów HD (wysokiej jakości)

[Sidecut Rozszerzony]: Wyświetla pełnoekranowy obraz w trybie letterbox 16:9. Rozciągnięcie jest zauważalne wyłącznie na lewej i prawej krawędzi.

- Dla sygnałów HD (wysokiej jakości)

[Sidecut Zoom]: Wyświetlanie pełnoekranowego obrazu 16:9 z obramowaniem (anamorficzny) bez zniekształceń.

- Dla sygnałów HD (wysokiej jakości)

Uwaga

- Tryb proporcji obrazu można zapisać oddzielnie dla sygnałów SD (standardowa rozdzielczość) i HD (wysoka rozdzielczość).
- Proporcji obrazu nie można zmienić podczas czytania teletekstu.

Pasek informacyjny

Wyświetlanie paska informacyjnego



- Pojawia się również w przypadku zmiany kanału.

Np.: DVB

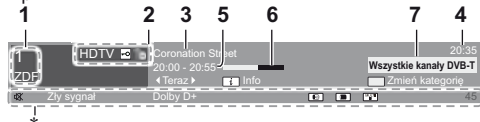

- 1 Pozycja i nazwa kanału
- 2 Rodzaj kanału ([Radio], [Dane], [HDTV] itp.) / kanał kodowany ([K]) / tryb TV (⓪, 1, 2, 3)
- 3 Program
- 4 Aktualna godzina
- 5 Godzina rozpoczęcia / zakończenia programu (DVB) Numer kanału itd. (Analogowy)
- 6 Wskaźnik czasu trwania wybranego programu (DVB)
- 7 Kategoria
 - Zmiana kategorii (DVB)
 -  (Niebieski)

*Dostępne funkcje / Znaczenia komunikatów



Włączone wyciszenie dźwięku

[Zły sygnał]

Słaba jakość sygnału telewizyjnego

[Dolby D+], [Dolby D], [HE-AAC]

Ścieżka audio



Dostępna usługa napisów



Dostępna usługa teletekst



Dostępne różne ścieżki dźwiękowe



Dostępne różne ujęcia wideo



Dostępne widoki i ścieżki dźwiękowe

[Stereo], [Mono]

Tryb sygnału audio

1 - 90

Czas pozostały do automatycznego wyłączenia

■ Potwierdzanie nazwy innego dostrojonego kanału



■ Oglądanie kanału wymienionego na pasku



■ Informacje o kolejnym programie (DVB)



■ Ukrywanie

EXIT



■ Dodatkowe informacje (DVB)



(Naciśnij ponownie, aby ukryć pasek)

■ Ustawianie czasu wyświetlania

➔ [Czas wyświetlania paska] (str. 20)

Wyświetlanie trybu Teletekst

Usługi teletekstu to informacje tekstowe oferowane przez stacje nadawcze.





Funkcje mogą różnić się w zależności od stacji nadawczej.

Co to jest tryb FLOF (FASTEXT)?

W trybie FLOF u dołu ekranu pojawiają się cztery tematy oznaczone różnymi kolorami. Aby wyświetlić więcej informacji na jeden z tych czterech tematów, należy nacisnąć przycisk w odpowiednim kolorze. Funkcja ta zapewnia szybki dostęp do informacji na prezentowane tematy.

Co to jest tryb TOP? (w przypadku nadawania tekstu TOP)

TOP to szczególnie ulepszenie standardowej usługi teletekstu, ułatwiające wyszukiwanie i zapewniające praktyczne instrukcje.

- Szybki przegląd informacji teletekstowych
- Łatwy wybór krok po kroku aktualnych tematów
- Informacje o stanie strony u dołu ekranu
- Dostępna poprzednia / następna strona
 (Czerwony)  (Zielony)
- Wybór bloku tematycznego
 (Niebieski)
- Wybór następnego tematu w bloku tematycznym (Po ostatnim temacie kursor przechodzi do następnego bloku tematycznego).
 (Żółty)

Co to jest tryb List?

W trybie List u dołu ekranu wyświetlane są cztery paski w różnych kolorach z numerami stron. Każdy z tych numerów można zmienić i zapisać w pamięci telewizora.

■ Zmiana trybu ➔ [Teletekst] (str. 20)

1 Przełącz do trybu Teletekst

TEXT



- Wyświetlenie strony indeksu (zawartość zależy od stacji nadawczej).

2 Wybierz stronę



 w górę

 w dół



Kolorowy przycisk
(Odpowiada kolorowemu paskowi)

■ Regulacja kontrastu

MENU



(Naciśnij trzykrotnie)

■ Powrót do trybu TV

EXIT



Wyświetlanie w kilku oknach

- Czynności można wykonywać tylko na ekranie teletekstu.



Wybierz włączenie lub wyłączenie pozycji [Obraz i tekst].

(Naciśnij dwukrotnie)



Ujawnianie ukrytych danych

Ujawnianie ukrytych słów, np. odpowiedzi quizu



(Czerwony)

- Naciśnij ponownie, aby je znowu ukryć.

Wyświetlanie ulubionej strony

Wyświetlanie zapisanej ulubionej strony

Wyświetl stronę zapisaną pod niebieskim przyciskiem (tryb List).



PEŁNY EKRAN / GÓRNA POŁOWA / DOLNA POŁOWA



(Zielony)

(GÓRNA POŁOWA) (GÓRNA POŁOWA) Tryb zwykły (PEŁNY EKRAN)



Zapisywanie często oglądanych stron

Zapisywanie często oglądanych stron na kolorowym pasku (tylko w trybie List)

Gdy strona jest wyświetlana



naciśnij i przytrzymaj

(Odpowiedni kolorowy przycisk)

■ Zmiana zapisanych stron

1. Wciśnij kolorowy przycisk, który chcesz zmienić.
2. Przy użyciu przycisków numerycznych wprowadź nowy numer strony.
3. Wciśnij i przytrzymaj przycisk OK.

Wyświetlanie podstrony

Wyświetlanie podstrony (tylko gdy teletekst zawiera więcej niż jedną stronę)



- Liczba podstron zależy od stacji nadawczej (do 79 stron).
- Wyszukiwanie może zająć trochę czasu, w którym można oglądać telewizję.

■ Wyświetlanie konkretnej podstrony



(Niebieski)



Wprowadź 4-cyfrowy numer. Np.: P6

0 0 0 6

Oglądanie telewizji podczas oczekiwania na aktualizację

Oglądanie telewizji podczas wyszukiwania strony teletekstu

Teletekst jest aktualizowany automatycznie, gdy pojawiają się nowe informacje.



(Żółty)

Tymczasowo wyświetlany jest ekran telewizyjny. (Nie można zmienić kanału).



Pojawia się po zakończeniu aktualizacji.



Wyświetlanie zaktualizowanej strony

(Żółty)

- Strona wiadomości oferuje funkcję, która sygnalizuje pojawienie się najświeższych wiadomości („Sygnalizacja wiadomości”).

Korzystanie z funkcji Przewodnik prog. TV

Funkcja Przewodnik prog. TV — elektroniczny informator programowy (EPG), za pomocą którego wyświetlana jest lista aktualnie nadawanych oraz przyszłych programów w okresie kolejnych siedmiu dni (w zależności od stacji nadawczej).

- Funkcja ta różni się w zależności od wybranego kraju.
- W zależności od wybranego kraju może być wymagane podanie lub aktualizacja kodu pocztowego, aby móc korzystać z systemu GUIDE Plus+.

Konfiguracja ręczna ➔ [Ustawienia GUIDE Plus+] (str. 21)

- Po włączeniu telewizora po raz pierwszy lub gdy był on wyłączony przez ponad tydzień, wyświetlenie całego ekranu Przewodnik prog. TV może zająć trochę czasu.

1 Wybierz tryb



2 Wyświetl ekran Przewodnik prog. TV

GUIDE

- Ponowne naciśnięcie zmienia układ.
- Opcja [Krajobraz] umożliwia wyświetlenie kilku kanałów.
- Opcja [Portret] umożliwia wyświetlenie jednego kanału na raz.

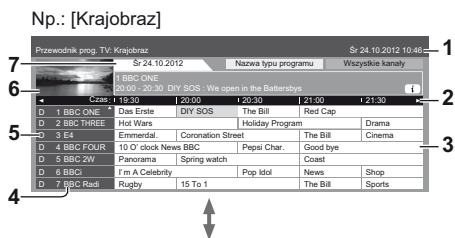

Np.: [Portret]



- 1 Aktualna data i godzina
- 2 Godzina funkcji Przewodnik prog. TV
- 3 Program
- 4 Pozycja i nazwa kanału
- 5 [D]: DVB-T [A]: Analogowe
- 6 Ekran TV
- 7 Data funkcji Przewodnik prog. TV

■ Oglądanie programu

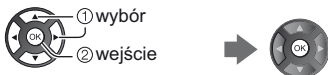

■ Poprzedni dzień (DVB)



■ Następny dzień (DVB)



■ Wyświetlanie listy kanałów wybranego rodzaju (DVB)



■ Wyświetlanie listy kanałów wybranej kategorii



■ Obejrzyj szczegóły programu (DVB)



■ Powrót do trybu TV

EXIT



Oglądanie treści z urządzeń zewnętrznych

Po podłączeniu urządzeń zewnętrznych (magnetowidów, odtwarzaczy DVD itp.) można oglądać odtwarzane przez nie treści.

1 Włącz telewizor



W przypadku podłączenia za pomocą kabla SCART lub HDMI

Sygnaly wejściowe są odbierane automatycznie, gdy rozpoczyna się odtwarzanie.

Jeśli tryb wejścia nie zostanie przełączony automatycznie

- Wykonaj czynności 2 i 3
- Sprawdź konfigurację urządzeń.

2 Wyświetl menu wyboru wejścia



3 Wybierz tryb wejścia podłączonego urządzenia

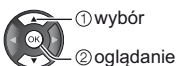

- Można także wybrać wejście, wciskając parę razy przycisk AV.
- Aby przełączyć między [COMPONENT] i [VIDEO] na [AV2], należy użyć lewego i prawego przycisku strzałki.

Korzystanie z funkcji Menu

1 Wyświetl menu



2 Wybierz menu

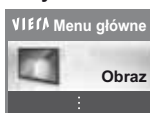

3 Wybierz pozycję

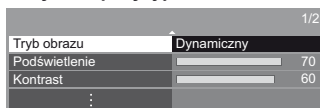

■ Wybierz spośród alternatyw

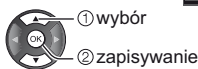

■ Ustaw za pomocą suwaka

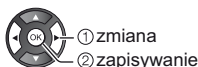

■ Przejdź do następnego ekranu



■ Wpisywanie znaków z menu swobodnego wprowadzania

W przypadku niektórych elementów można wpisywać dowolne nazwy lub liczby.



Wprowadzanie znaków pojedynczo

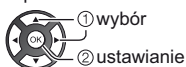

Zapisz
BACK/
RETURN



- Znaki można wprowadzać za pomocą przycisków numerycznych.

Obraz

Tryb obrazu

Wybór ulubionego trybu obrazu dla każdego wejścia.

[Dynameczny]:Poprawa kontrastu i ostrości obrazu w jasnym pomieszczeniu.

[Normalny]:Normalny obraz w przypadku normalnych warunków oświetlenia.

[Kinowy]:Poprawa kontrastu oraz odwzorowania czerni i kolorów podczas oglądania filmów w ciemnym pokoju.

[Prawdziwe kino]:Dokładne odwzorowanie oryginalnej jakości obrazu bez żadnych zmian.

[Ustawienia własne]: Dostosowuje każdą pozycję menu ręcznie, aby najlepiej pasowały do ulubionej jakości obrazu.

Dla każdej opcji pozycji Tryb obrazu, można ustawić oraz zapisać pozycję [Podświetlenie], [Kontrast], [Jasność], [Kolor], [Odcień], [Ostrość], [Temperatura barwowa], [Intensywne kolory], [Sterowanie adapt. podśw.], [Czujnik otoczenia], [Redukcja szumów] i [Redukcja szumów MPEG].

W trybach [Prawdziwe kino] oraz [Ustawienia własne] można dodatkowo dostosować [Ustawienia zaawansowane]. Ustawienia w trybie [Prawdziwe kino] lub [Ustawienia własne] mogą być przechowywane dla każdego sygnału wejściowego.

Podświetlenie / Kontrast / Jasność / Kolor / Odcień / Ostrość

Dostosowywanie poziomów tych opcji zgodnie z własnymi preferencjami.

Temperatura barwowa

Ustawianie ogólnej tonacji barw obrazu (bardziej niebieski – bardziej czerwony).

Intensywne kolory

Automatyczne ustawianie żywszych kolorów.

Sterowanie adapt. podśw.

Automatycznie kontroluje poziom podświetlenia w zależności od wyświetlanego obrazu.

- W przypadku pojawienia się niewłaściwie ciemnych obrazów ustaw na [Wylączony].

Czujnik otoczenia

Funkcja automatycznej kontroli jasności
Automatyczny dobór ustawień obrazu do warunków oświetlenia.

Redukcja szumów

Redukuje niepożądane szumy obrazu.

- Niedostępne gdy dla pozycji [1080p pixel in pixel] ustawiona jest opcja [Włączony].

Redukcja szumów MPEG

Redukuje szumy migotania w obramowanych częściach obrazu i blokuje szumy.

- Niedostępne gdy dla pozycji [1080p pixel in pixel] ustawiona jest opcja [Włączony].

Ustawienia zaawansowane

■ Adaptacyjna kor. gamma

Dostosowuje korekcję gamma, aby rozjaśnić obraz.

- Niedostępne gdy dla pozycji [Sterowanie adapt. podśw.] ustawiona jest opcja [Wyłączony].

■ Korekcja czerni

Stopniowo dostosowuje odcienie czerni.

■ Balans bieli

[R-Wzmocnienie] / [G-Wzmocnienie] / [B-Wzmocnienie]

Dostosowywanie balansu bieli obszaru jasnoczerwonego / jasnozielonego / jasnoniebieskiego.

[R-Cutoff] / [G-Cutoff] / [B-Cutoff]

Dostosowywanie balansu bieli obszaru ciemnoczerwonego / ciemnozielonego / ciemnoniebieskiego.

[Przywróć domyślne]

Resetuje ustawienia balansu bieli do domyślnych.

■ Zarządzanie kolorami

[R-Odcień] / [R-Nasylenie] / [R-Luminancja]

Dostosowuje odcień/ nasycenie/ jasność czerwonych obszarów.

[G-Odcień] / [G-Nasylenie] / [G-Luminancja]

Dostosowuje odcień/ nasycenie/ jasność zielonych obszarów.

[B-Odcień] / [B-Nasylenie] / [B-Luminancja]

Dostosowuje odcień/ nasycenie/ jasność niebieskich obszarów.

[Przywróć domyślne]

Resetuje ustawienia zarządzania kolorami do domyślnych.

■ Gamma

[Gamma]

Przełącza korekcję gamma.

- Należy pamiętać, że wartości numeryczne stanowią odniesienie dla regulacji.

[Przywróć domyślne]

Resetuje ustawienia Gamma do domyślnych.

■ Przywróć domyślne

Resetuje [Ustawienia zaawansowane] do domyślnych.

Ustawienia opcji

■ Tryb wykrywania rytmu

Poprawa rozdzielczości pionowej w przypadku filmów.

- Ta funkcja jest dostępna dla sygnałów z przeplotem.

■ 1080p pixel in pixel

[Model 39-calowy] [Model 42-calowy] [Model 50-calowy]

Szczegółowe odwzorowanie oryginalnej jakości obrazu w przypadku sygnału wejściowego 1080p (HDMI).

■ Treść typu HDMI

Dostosowuje ustawienia obrazu każdego wejścia HDMI zgodnie z wybranym rodzajem treści.

- W przypadku wejścia HDMI

[Auto]: Automatycznie dostosowuje ustawienia obrazu do otrzymywanej treści HDMI, jeśli dołączony sprzęt wspiera dany rodzaj treści HDMI.

- Aby ustalić dostępność każdego z rodzajów treści w trybie [Auto] ➔ [Autom. ust. szczegółów]

■ Zakres RGB HDMI

Dostosowuje poziom czerni obrazu dla każdego wejścia HDMI.

- Gdy poziom czerni nie jest właściwy, wciśnij przycisk [Pełny].

- W przypadku wejścia HDMI

■ System koloru AV

Wybiera opcjonalny system kolorów na podstawie sygnałów video.

- Dla wejścia AV

■ 3D-COMB

Wyraźniejszy obraz w przypadku zatrzymania lub wolnego odtwarzania filmu. Od czasu do czasu podczas oglądania zdjęć lub filmów w zwolnionym tempie może być widoczny kolorowy deseń. Ustaw opcję [Włączony], aby wyświetlić ostrzejsze i precyzyjniejsze kolory.

- W przypadku odbioru sygnału PAL / NTSC w trybie TV lub przy sygnale zespolonym

Ustawienia na ekranie

■ 16:9 Overscan

Wybiera obszar ekranu wyświetlający obraz w formacie 16:9.

[Włączony]: Powiększenie obrazu w celu ukrycia jego krawędzi.

[Wyłączony]: Obraz wyświetlany w pierwotnym rozmiarze.

- Nastaw na [Włączony], jeśli na krańcach ekranu pojawiają się szumy.
- Ta funkcja może zostać zapamiętana oddzielnie dla sygnału SD (standardowej jakości) i HD (wysokiej jakości).

■ Wymiar poziomy - H

Przestawia poziomy zakres wyświetlania, aby ograniczyć szumy na krańcu obrazu.

- Dla trybu TV, AV i wejścia HDMI

■ Korekcja zoomu

Dostosowuje położenie pionowe i rozmiar przy formacie nastawionym na [Rozszerzony], [Sidecut Rozszerzony], [Zoom] lub [Sidecut Zoom].

■ Wyświetlanie na ekranie

Wyłączanie ekranu po wybraniu opcji [Wyłączony].

Funkcja ta umożliwiła ograniczenie zużycia energii podczas słuchania dźwięku bez oglądania obrazu na ekranie.

- Naciśnij dowolny przycisk (poza przyciskiem stanu gotowości), aby włączyć ekran.

Dostosowanie kopii

Kopiuje wybrane ustawienia [Prawdziwe kino] lub [Ręcznie] do zastosowania w innych wejściach.

Przywróć domyślne

Resetuje obecny tryb oglądania zdjęć do ustawień domyślnych.

Dźwięk

Tryb dźwięku

Wybiera ulubiony tryb dźwięku dla każdego wejścia.
[Standardowy]: Zapewnia odpowiednią jakość dźwięku dla wszystkich rodzajów scen.

[Muzyka]: Poprawa jakości dźwięku podczas oglądania teledysków itp.

[Mowa]: Poprawa jakości dźwięku podczas oglądania wiadomości, filmów fabularnych itp.

[Użytkownik]: Ręczne ustawianie dźwięku za pomocą korektora w celu uzyskania żądanej jakości dźwięku.

- W każdym z trybów można dostosować i zachować ustawienia [Tony niskie], [Tony wysokie] i [Dookólny].
- Dla trybu użytkownika w miejsce funkcji [Tony niskie] i [ony wysokie] dostępny jest [Korektor]. Wybierz funkcję [Korektor], aby dostosować częstotliwość.
- Ta funkcja nie jest dostępna dla dźwięku ze słuchawek.

Tony niskie

Dostosowywanie poziomu w celu uwydatnienia lub zminimalizowania niższych, głębszych dźwięków.

Tony wysokie

Dostosowywanie poziomu w celu uwydatnienia lub zminimalizowania ostrzejszych, wyższych dźwięków.

Korektor

Dostosowywanie żadanego poziomu częstotliwości w celu uzyskania preferowanej jakości dźwięku.

- Funkcja ta jest dostępna, gdy dla pozycji [Tryb dźwięku] ustawiona jest opcja [Użytkownik].
- Wybierz częstotliwość i zmień jej poziom za pomocą przycisku kursora.
- Aby wzmocnić tony niskie, zwiększ poziom niskich częstotliwości. Aby wzmocnić tony wysokie, zwiększ poziom wysokich częstotliwości.
- Aby zresetować poziom każdej częstotliwości do ustawień domyślnych, przy pomocy przycisku strzałki wybierz [Przywróć domyślne].

Balans

Regulacja poziomu głośności głośnika lewego i prawego.

Dookólny

Dynamiczne poszerzanie szerokości w celu uzyskania lepszych efektów przestrzennych.

Słuchawki

Regulacja głośności słuchawek.

Automat. regul. wzmocn.

Automatyczna regulacja dużych różnic w poziomach dźwięku między kanałami a wejściami.

Głośność

Dostosowuje poziom głośności oddzielnie do każdego z kanałów lub trybów wejścia.

Odległ.głośnika od ściany

Kompensacja dźwięku niskiej częstotliwości ze względu na odległość między głośnikami i ścianą.

- Jeśli odstęp między tylną stroną telewizora a ścianą wynosi więcej niż 30 cm, zalecane jest ustawienie [Ponad 30 cm].
- Jeśli odstęp między tylną stroną telewizora a ścianą nie przekracza 30 cm, zalecane jest ustawienie [Do 30cm].

MPX

Wybór multipleksowego trybu dźwięku (jeśli jest dostępny).

[Stereo]: Do używania na co dzień.

[Mono]: Gdy nie można odbierać sygnału stereo.

[M1] / [M2]: Dostępne, gdy nadawany jest sygnał mono.

- W przypadku trybu Analogowe

Preferencje dźwięku

Wybór ustawień początkowych dla ścieżek dźwiękowych

- Dostępne opcje różnią się w zależności od wybranego kraju.

[Auto]: Automatyczny wybór ścieżki dźwiękowej, jeśli program ma ich więcej niż dwie. Pierwszeństwo jest przyznawane w następującej kolejności — Dolby Digital Plus, HE-AAC, Dolby Digital, MPEG.

[Wielokanałowo]: Pierwszeństwo jest przyznawane ścieżce dźwięku wielokanałowego.

[Stereo]: Pierwszeństwo jest przyznawane ścieżce dźwięku stereofonicznego (2-kanałowego).

[MPEG]: Pierwszeństwo jest przyznawane sygnałowi MPEG.

- Dolby Digital Plus i Dolby Digital to metody kodowania sygnałów cyfrowych opracowane przez firmę Dolby Laboratories. Poza dźwiękiem stereofonicznym (2-kanałowym) sygnały te mogą też kodować dźwięk wielokanałowy.
- HE-AAC to percepcyjna metoda kodowania używana do kompresji dźwięku cyfrowego w celu efektywnego przechowywania i przesyłania.
- MPEG to metoda kompresji dźwięku zapewniająca mniejszy rozmiar plików bez wyraźnej utraty jakości dźwięku.
- Dolby Digital Plus i HE-AAC to technologie dla programów HD (wysoka rozdzielczość).
- W przypadku trybu DVB

Typ audio

Ustawienia komentarzy dla użytkowników niedowidzących (dostępne tylko w niektórych krajach)

- Ustaw opcję [Niedowidzący], aby włączyć ścieżkę dźwiękową z komentarzami, jeśli jest dostępna w ramach nadawanego programu.
- W przypadku trybu DVB

Wybór SPDIF

SPDIF: Standardowy format pliku przesyłania dźwięku. Wybór ustawień początkowych dla cyfrowego sygnału wyjściowego audio z gniazda DIGITAL AUDIO i HDMI2 (funkcja ARC)

[Auto]: Wielokanałowe dźwięki Dolby Digital Plus, Dolby Digital i HE-AAC są wyprowadzane jako Dolby Digital Bitstream. Sygnał MPEG jest wyprowadzany jako PCM. DTS to wyjście jako DTS dla treści wideo odtwarzacza multimedialnych.

[PCM]: Cyfrowy sygnał wyjściowy jest na stałe ustawiony na PCM.

- ARC (Audio Return Channel): Funkcja cyfrowego sygnału wyjściowego za pośrednictwem kabla HDMI
- W przypadku trybu DVB lub materiałów filmowych funkcji Odtwarzacz mediów (str. 24)

Opóźnienie SPDIF

Dostosowywanie opóźnienia wyjścia dźwięku z gniazda DIGITAL AUDIO i HDMI2 (funkcja ARC), jeśli dźwięk nie jest zsynchronizowany z obrazem.

- W przypadku trybu DVB

Wejście HDMI

■ HDMI1 / 2

Wybór opcji pasującej do sygnału wejściowego (str. 30).

[Cyfrowe]: Gdy dźwięk jest nadawany przez kabel HDMI.

[Analogowe]: Gdy dźwięk nie jest nadawany przez kabel z adapterem HDMI-DVI.

- W przypadku wejścia HDMI

Przywróć domyślne

Resetuje obecny tryb dźwięku do ustawień domyślnych.

Timer

Wyłącz. czasowy

Ustawianie czasu, po którym telewizor automatycznie przejdzie w tryb gotowości.

Strefa czasowa

Ustawianie danych dotyczących czasu.

- Dane dotyczące czasu będą korygowane na podstawie czasu uniwersalnego (GMT).

Auto gotowość

Po czterech godzinach, podczas których nie wykonano żadnego działania, telewizor automatycznie przełącza się w tryb czuwania, aby oszczędzać energię.

- Automatyczne przełączenie wejść z podłączonego urządzenia ma wpływ na tę funkcję i odliczanie zostanie wznowione.
- Komunikat powiadomienia pojawi się na 3 minuty przed przejściem w tryb gotowości.

Wył. przy braku sygnału

W sytuacji, gdy nie ma żadnego sygnału i nie wykonano żadnego zadania w ciągu 10 minut, telewizor automatycznie przełącza się w tryb czuwania, aby zapobiec marnotrawstwu energii.

- Komunikat powiadomienia pojawi się na 3 minuty przed przejściem w tryb gotowości.

Konfiguracja

Nawigacja Eko

Automatyczne ustawianie najbardziej odpowiedniego trybu energooszczędnego telewizora.

Wyświetlone są odpowiednie pozycje i ich obecne ustawienia. Wybierz [Ustawienia Eko], aby zastosować dla nich ustawienia oszczędzające energię.

Blokada

Wprowadzanie kontroli dostępu do kanałów lub wejść w celu uniemożliwienia niepożądanego dostępu (str. 23).

Menu strojenia*

■ Edycja ulubionych

Tworzenie listy ulubionych kanałów (str. 21).

- Niedostępne w trybie Analogowe.

■ Lista kanałów

Pomijanie niechcianych kanałów lub ich edycja (str. 22).

■ Ustawianie automatyczne

Automatyczne wyszukiwanie odbieranych kanałów (str. 22)

■ Strojenie ręczne

Ręczne wyszukiwanie kanałów (str. 22).

■ Aktualizacja listy kanałów

Aktualizowanie listy kanałów z zachowaniem wprowadzonych ustawień (str. 22).

- W przypadku trybu DVB

■ Ulubiona sieć

Wybór ulubionej sieci dla każdej stacji nadawczej (dostępne tylko w niektórych krajach).

- W przypadku trybu DVB

■ Informacja o nowym kan.

Wybór, czy po znalezieniu nowego kanału ma być wyświetlany komunikat

- W przypadku trybu DVB

■ Usługa zamienna

Ustaw opcję [Włączony], aby uaktywnić komunikat w celu zmiany dostępnej usługi (dostępne tylko w niektórych krajach).

- W przypadku trybu DVB-C

■ Stan sygnału

Sprawdzanie parametrów sygnału.

- Niedostępne w trybie Analogowe.

■ Tłumik

Automatyczne osłabianie sygnału DVB-C, aby zapobiec zakłóceniom.

- Jeśli sygnał DVB-C jest zbyt silny, mogą wystąpić zakłócenia. W takim wypadku ustaw opcję [Włączony], aby automatycznie osłabiać sygnał.

■ Dodaj sygnał TV

Dodawanie trybu TV.

- Funkcja ta jest dostępna, jeśli nie wybrano niektórych trybów odbioru za pomocą pozycji [Ustawianie automatyczne] po pierwszym włączeniu telewizora (str. 11).

Język

■ Język menu ekranowego

Zmiana języka informacji wyświetlanych na ekranie.

■ Preferowane Audio 1 / 2

Wybór preferowanego języka podstawowego i dodatkowego dla programów DVB z dostępnymi różnymi ścieżkami dźwiękowymi (w zależności od stacji nadawczej).

■ Preferowane napisy 1 / 2

Wybór preferowanego języka podstawowego i dodatkowego dla napisów DVB (w zależności od stacji nadawczej).

■ Preferowany teletext

Wybór preferowanego języka dla usług teletekstu DVB (w zależności od stacji nadawczej).

Ustawienia wyświetlania

■ Preferow. typ napisów

Wybór preferowanego typu napisów

- Opcja [Dla słabosłyszących] zapewnia pomoc w zrozumieniu i korzystaniu dzięki napisom DVB (w zależności od stacji nadawczej).
- Opcja [Preferowane napisy 1 / 2] w pozycji [Język] ma priorytet.

■ Teletext

Tryb wyświetlania teletekstu (str. 13)

■ Wybór znaków txt

Wybór czcionki języka teletekstu.

[Zachodni]: angielski, francuski, niemiecki, grecki, włoski, hiszpański, szwedzki, turecki itd.

[Wschodni1]: czeski, angielski, estoński, łotewski, rumuński, rosyjski, ukraiński itd.

[Wschodni2]: czeski, węgierski, łotewski, polski, rumuński itd.

■ Tryb przewodnika TV

Wybór domyślnego typu ekranu Przewodnik prog. TV po naciśnięciu przycisku GUIDE (dostępne tylko w niektórych krajach).

[Przewodnik prog. TV]: Dostępny jest elektroniczny informator programowy (EPG).

- Włączanie EPG ➔ (str. 15)

[Lista kanałów]: Zamiast przewodnika EPG wyświetlana jest lista kanałów.

■ Etykiety wejść

Dostęp do listy etykiet wejść w celu wybrania etykiety każdego trybu wejścia lub pominięcia wejść niepodłączonych, aby ułatwić rozpoznawanie i wybór za pomocą pozycji [Wybór rodzaju TV] (str. 12), [Wybór wejścia] (str. 15) lub paska.

- W celu dowolnego nazwania każdego trybu wejścia wybierz pozycję [Nazwa własna] i wprowadź znaki (maksymalnie 10 znaków).

- Aby pominąć tryb wejścia, wybierz pozycję [Pomiń].

■ Czas wyświetlania paska

Ustawianie czasu pozostawiania paska informacyjnego na ekranie

■ Tryb radio

Ustawianie czasu, po którym ekran zostanie automatycznie wyłączony po wybraniu stacji radiowej. Dźwięk jest słyszalny nawet po wyłączeniu ekranu.

Funkcja ta umożliwi ograniczenie zużycia energii podczas słuchania stacji radiowej.

- Naciśnięcie dowolnego przycisku, za wyjątkiem przycisków trybu gotowości, zwiększania/zmniejszania głośności i przycisku MUTE, powoduje włączenie ekranu.
- Niedostępne w trybie Analogowe.

Wspólny interfejs

Ustawienie umożliwiające oglądanie kanałów kodowanych itp.

Ustawienia VIERA LINK

■ VIERA Link

Ustawienie umożliwiające korzystanie z funkcji VIERA Link. (str. 28)

■ Samoczynne włączenie

Ustawienie umożliwiające korzystanie z funkcji Samoczynne włączenie. (str. 28)

■ Samoczynne wyłączenie

Ustawienie umożliwiające korzystanie z funkcji Samoczynne wyłączenie. (str. 28)

■ Energooszcz. stan gotow.

Sterowanie podłączonym urządzeniem w celu zmniejszenia zużycia energii w trybie gotowości (str. 28).

- Funkcja ta jest dostępna, gdy dla pozycji [VIERA Link] ustawiona jest opcja [Włączony], a dla pozycji [Samoczynne wyłączenie] ustawiona jest opcja [Włączony].

■ Autointel. stan gotow.

Przełączanie podłączonego urządzenia, które nie jest oglądane ani używane, w tryb gotowości w celu zmniejszenia zużycia energii (str. 28).

- Funkcja ta jest dostępna, gdy dla pozycji [VIERA Link] ustawiona jest opcja [Włączony].

System menu

■ Układ klawiatury USB

Wybór języka klawiatury USB.

- Wyświetlanie informacji o korzystaniu z klawiatury USB.
➔ (str. 32)

■ Ustawienia fabryczne

Przywracanie początkowych wartości wszystkich ustawień.

■ Aktualizacja systemu

Pobieranie nowego oprogramowania do telewizora (str. 23).

■ Menu licencji

[Licencja oprogram.]

Wyświetlanie informacji o licencji oprogramowania.

Inne ustawienia

■ Ustawienia GUIDE Plus+

[Aktualizacja]

Przeprowadza aktualizację harmonogramu GUIDE Plus+ dla systemu GUIDE Plus+. (dostępne tylko w niektórych krajach)

[Poczkod]

Ustawia kod pocztowy potrzebny do otrzymywania informacji lokalnych w systemie GUIDE Plus+. (dostępne tylko w niektórych krajach)

[Informacje o systemie]

Wyświetlanie informacji systemowych systemu GUIDE Plus+ (dostępne tylko w niektórych krajach).

■ Tryb oszcz

Zmniejszanie jasności obrazu w celu oszczędzania zużycia energii

Pomoc

Autotest TV

Wykonuje diagnozę problemów z obrazem lub dźwiękiem.

Należy wykonać instrukcje wyświetlane na ekranie.

Informacje o systemie

Wyświetlanie informacji systemowych opisywanego telewizora.

Uwaga

*Nazwa menu różni się w zależności od trybu TV.

- W trybie działania Odtwarzacza mediów wyświetlone zostaje inne menu. (str. 24)
- Wybrać można tylko dostępne pozycje.

Strojenie i edycja kanałów

Można ponownie dostrajać kanały, tworzyć listy ulubionych kanałów, pomijając zbędne kanały itp.

MENU

➔ [Konfiguracja] ➔ [Menu strojenia]*

*Nazwa menu różni się w zależności od trybu TV. ([Menu strojenia DVB-C] / [Menu strojenia DVB-T] / [Menu strojenia analog.])

- Ustawienia pozycji [Menu strojenia] są dostępne tylko dla wybranego trybu TV.

Edycja ulubionych

Tworzy listy ulubionych kanałów DVB od różnych nadawców (da 4: [Ulubione]1 do 4). Listy ulubionych kanałów DVB są dostępne z poziomu pozycji „Kategoria” na pasku informacyjnym lub z poziomu ekranu Przewodnik prog. TV.

1 Wybierz kanał do umieszczenia na liście

([-C]: kanał kodowany)

Np.: DVB-C

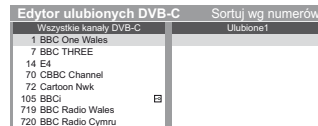

2 Dodaj go do listy Ulubione.

Np.: DVB-C

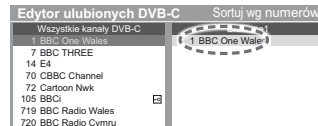

3 Zapisz

BACK / RETURN



Edytować listę przy użyciu kolorowych przycisków

Gdy kursor znajduje się na lewym polu

- **Tryb sortowania:** Sortuje nazwy kanałów według kolejności alfabetycznej.

- **Wybierz ulubione:** Wyświetla inne Ulubione.

- **Wybierz blok prog.:** Jednocześnie dodaje ciągły blok kanałów do listy.

- **Wybierz z kat.:** Zmienia kategorię.

Gdy kursor znajduje się na prawym polu

- **Edytuj listę nazw:** Nazwy Ulubionych.

- **Premik:** Przesuwa kanał.

- **Kasuj wszystkie:** Kasuje wszystkie kanały.

Lista kanałów

Można ukryć (pomiąć) zbędne kanały. Ukrytych kanałów nie można wyświetlić inaczej, jak tylko z poziomu tej funkcji.

Wybierz kanał i ujawnij / ukryj go.

Np.: DVB-C

Wszystkie kanały DVB-C	Sortuj wg numerów
<input checked="" type="checkbox"/> 70 CBBC Channel	
<input checked="" type="checkbox"/> 72 Cartoon Nwk	
<input checked="" type="checkbox"/> 105 BBCi	
<input type="checkbox"/> 719 BBC Radio Wales	
<input type="checkbox"/> 720 BBC Radio Cymru	
<input type="checkbox"/> 1 BBC ONE Wales	
<input checked="" type="checkbox"/> 7 BBC THREE	



- : [Pokaż]
- : [Ukryj] (pomiń)

Edytować listę przy użyciu kolorowych przycisków

- **Tryb sortowania:** Sortuje nazwy kanałów według kolejności alfabetycznej. (DVB)
- **Zamiana / Premik:** Zamienia/przemieszcza położenie kanału (jeśli jest to możliwe).
- **Pokaż wszystk.:** Ujawnia wszystkie kanały.
- **Kategoria:** Zmienia kategorię. (DVB)
- **Strojenie:** Przestraja każdy kanał ([Strojenie ręczne]). (Analogowe)
- **Nowa nazwa:** Zmienia nazwę kanału. (Analogowe)

Uwaga

- Jeśli magnetowid jest podłączony tylko za pomocą kabla RF w trybie Analogowe, należy przeprowadzić edycję pozycji [VCR].

Ustawianie automatyczne

Automatyczne ponowne strojenie wszystkich kanałów odbieranych w danym regionie.

- Funkcja ta jest dostępna, gdy strojenie kanałów zostało już wcześniej przeprowadzone.
- Tylko wybrany tryb jest ponownie dostrajany. Wszystkie wcześniejsze ustawienia dostrajania zostaną skasowane.
- Jeśli numer PIN blokady rodzicielskiej został ustawiony, numer PIN jest wymagany.
- Jeśli strojenie nie zostało ukończono ➔ **[Strojenie ręczne]** (patrz niżej)

Strojenie ręczne

W celu ponownego strojenia kanałów DVB należy zwykle korzystać z pozycji [Ustawianie automatyczne] lub [Aktualizacja listy kanałów].

Z funkcji tej należy korzystać, jeśli strojenie nie zostało ukończono lub w celu dostosowania kierunku ustawienia anteny nieziennej.

- Wszystkie znalezione kanały zostaną dodane do pozycji Lista kanałów.

DVB-C:

1 Wprowadź częstotliwość.

Strojenie ręczne DVB-C			
Częstotliwość	474,00 MHz		
Prędkość modulacji	Auto		
ID usługi	Auto		
Zaczynaj skanowanie			
Jakość sygnału	100%		
Siła sygnału	100%		
Nr.	Nazwa kanału	Rodzaj	Nowa



- Zwykle dla pozycji [Prędkość modulacji] i [ID usługi] należy ustawić opcję [Auto].

2 Wybierz pozycję [Zaczynaj skanowanie]

DVB-T:

1 Ustaw częstotliwość dla każdego kanału.

Strojenie ręczne DVB-T			
Częstotliwość	[CH21] 474,00 MHz		
Jakość sygnału	100%		
Siła sygnału	100%		
Nr.	Nazwa kanału	Rodzaj	Nowa

- Należy ustawić poziom, w którym pozycja [Jakość sygnału] osiąga wartość maksymalną.

- 1 wybór kanału
- 2 regulacja częstotliwości

2 Wyszukaj.



Analogowe:

Strojenie ręczne analog.	
1 BBC1	CH33
Dostrajanie	< 78 1 41 >
Strojenie ręczne	2 78 1 41
System dźwięku	SG1
System koloru	Auto
Zapisz	

■ Dostrajanie

Pozycja ta umożliwi drobne regulacje strojenia poszczególnych kanałów (na które wpływ mają warunki atmosferyczne itp.).

■ System dźwięku

■ System koloru

Ustaw pozycję [System dźwięku] i [System koloru], a następnie uruchom Strojenie ręczne. Zwykle jest ustawione [System koloru] na [Auto].

1 Wybierz pozycję kanału.



- Jeśli magnetowid jest podłączony tylko za pomocą kabla RF, należy wybrać pozycję kanału [0].

2 Wybierz kanał.



3 Wyszukaj



4 Wybierz pozycję [Zapisz]

Aktualizacja listy kanałów

Można automatycznie dodawać nowe kanały, kasować usunięte kanały, aktualizować nazwy i pozycje kanałów na liście kanałów.

- Lista kanałów zostanie zaktualizowana, jeśli ustawienia [Edycja ulubionych], [Lista kanałów], [Blokada] itd. pozostaną niezmienione.
- W zależności od parametrów sygnału aktualizacja może nie działać prawidłowo.

Blokada

Istnieje możliwość zablokowania określonych kanałów / gniazd wejściowych sygnału AV i kontroli dostępu do nich określonych osób.







Po wybraniu zablokowanego kanału / wejścia pojawi się komunikat. Aby móc oglądać, należy wprowadzić numer PIN.

MENU  ➔ [Konfiguracja] ➔ [Blokada]

1 Wprowadź numer PIN (4 cyfry).

- Przy pierwszym ustawianiu numer PIN należy wprowadzić dwukrotnie.
- Numer PIN należy zapisać, aby go nie zapomnieć.
- Jako domyślny numer PIN można zapisać numer „0000”. Zależy to jednak od wybranego kraju.

2 Wybierz [Lista blokowanych], po czym ustaw kanał/ wejście, które ma zostać zablokowane

Lista blokowanych - TV i AV		Sortuj wg numerów.	
Nazwa	Wejście	Rodzaj	Blokada
101 BBC 1 Wales	DVB-C	TV Bezpłatna	
7 BBC THREE	DVB-T	TV Bezpłatna	
14 E4C	DVB-T	TV Bezpłatna	
VCR	Analogowe	Analogowe	
1 BBC1	Analogowe	Analogowe	
2 ****	Analogowe	Analogowe	
HDMI1	Zewnętrzne	AV	



 : Pojawia się przy zablokowanym kanale / wejściu.

Edytować listę przy użyciu kolorowych przycisków

- **Tryb sortowania:** Sortuje nazwy kanałów według kolejności alfabetycznej.
- **Zablokuj wszyst.:** Blokuje wszystkie kanały i wejścia.
- **Odblokuj wszyst.:** Anuluje wszystkie blokady.
- **Następne wejście:** Przeskakuje na górę listy następnego wejścia.

■ Zmiana numeru PIN

Wybierz funkcję [Zmień PIN] i dwukrotnie podaj nowy numer PIN.

■ Ustawianie opcji Dozwolone od:

Aby odblokować ograniczenie wiekowe programu DVB, które wykracza poza wybrany wiek, należy wprowadzić numer PIN (w zależności od stacji nadawczej).

Wybierz opcję [Dozwolone od:] i ustaw ograniczenie wiekowe dla programów.

- Dostępność tej funkcji zależy od wybranego kraju.

Uwaga

- Ustawienie [Ustawienia fabryczne] (str. 21) kasuje numer PIN i wszystkie ustawienia.

Aktualizowanie oprogramowania telewizora

Udostępniane są nowe wersje oprogramowania, które można pobierać w celu zwiększenia wydajności lub funkcjonalności telewizora.

Gdy aktualizacja jest dostępna, wyświetlone zostanie powiadomienie, jeśli dany kanał zawiera informacje o aktualizacji.

- Pobieranie



(Naciśnij przycisk EXIT, aby nie pobierać).

Oprogramowanie można aktualizować automatycznie lub ręcznie.

MENU  ➔ [Konfiguracja] ➔ [System Menu] ➔ [Aktualizacja systemu]

■ Aktualizacja automatyczna

Wybierz [Auto wysz aktual w trybie got] i ustaw

Aktualizacja systemu	
Auto wysz aktual w trybie got	Wyłączony
Szukaj aktual. systemu teraz	

Jeśli uruchomiona zostanie funkcja Aktualizacja systemu, oprogramowanie zostanie zaktualizowane (zmianie mogą ulec funkcje telewizora).

Aby tak się nie działo, należy ustawić dla pozycji [Auto wysz aktual w trybie got] opcję [Wyłączony].

- W przypadku każdorazowej zmiany ustawień telewizor automatycznie przeprowadza wyszukiwanie w trybie gotowości i pobiera aktualizację oprogramowania, o ile jest ona dostępna.
- Automatyczna aktualizacja jest wykonywana w trybie czuwania (telewizor wyłączony za pomocą pilota).

■ Aktualizacja natychmiastowa

1 Wybierz pozycję [Szukaj aktual. systemu teraz].

2 Wyszukiwanie aktualizacji (przez kilka minut) i wyświetlenie odpowiedniego komunikatu.

3 Pobierz.



Uwaga

- Pobieranie może trwać do kilku godzin.
- Podczas pobierania i aktualizacji oprogramowania NIE WOLNO wyłączać telewizora.
- Powiadomienie może być wyświetlane z wyprzedzeniem. W takim przypadku pojawi się informacja o terminie, od kiedy można będzie używać nowej wersji. Można ustawić rezerwację aktualizacji. Aktualizacja nie rozpocznie się, gdy telewizor będzie wyłączony.

Korzystanie z funkcji Odtwarzacz mediów

Odtwarzacz mediów umożliwia dostęp do zdjęć, filmów i muzyki nagranych na urządzeniach pamięci flash USB.

Tryb Zdjęcie: Wyświetlone zostaną pliki zdjęć cyfrowych.

Tryb Video: Odtworzone zostaną cyfrowe pliki wideo.

Tryb Muzyka: Można odtwarzać zarejestrowaną cyfrowo muzykę.

- Obsługiwany format pliku ➔ „**Format pliku obsługiwany przez Odtwarzacz Mediów**” (str. 31)
- Podczas tej czynności sygnał audio jest wyprowadzany z gniazda AV1, DIGITAL AUDIO i HDMI2 (funkcja ARC). Nie są jednak wyprowadzane żadne sygnały wideo. Aby używać gniazda HDMI2 z funkcją ARC, należy podłączyć wzmacniacz wyposażony w funkcję ARC i włączyć dźwięk przez głośniki kina domowego (str. 27, 29).
- Pozycja [Data] wskazuje datę wykonania nagrania za pomocą urządzenia rejestrującego. Plik bez zarejestrowanej daty jest wyświetlany w formacie “**/**/***”.
- W przypadku pewnych rodzajów urządzeń rejestrujących obraz na ekranie telewizora może być wyświetlany nieprawidłowo.
- W przypadku dużej liczby plików i folderów ich wyświetlenie może zająć trochę czasu.
- Częściowo uszkodzone pliki mogą być wyświetlane w mniejszej rozdzielczości.
- Ustawienia obrazu mogą nie działać w zależności od istniejących warunków.
- Nazwy folderów i plików mogą być różne w zależności od używanego aparatu cyfrowego lub kamery cyfrowej.

Wkładanie i wyjmowanie pamięci flash USB

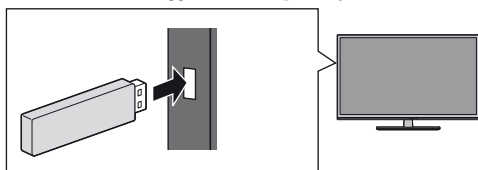

- Urządzenia należy wkładać i wyjmować równo i do końca.
- Pamięć flash USB należy podłączyć do portu USB.
- Podczas podłączania sprawdź, czy gniazda i urządzenia są odpowiedniego typu.

1 Włóż pamięć flash USB do telewizora

2 Wyświetl [VIERA TOOLS] i wybierz treść (Zdjęcie / Video / Muzyka)



- Należy wybrać odpowiednie urządzenie i zawartość do odtwarzania każdego pliku.

Zmiana urządzenia

Gdy widoczna jest miniatura, wyświetl ekran wyboru urządzenia.

(Złoty)

Zmiana zawartości

Gdy widoczna jest miniatura, wyświetl ekran wyboru zawartości.

(Niebieski)

Tryb Zdjęcie

Np.: miniatura — [Wszystkie zdjęcia]



[F]: Sygnalizacja błędu

- Zmiana rozmiaru zdjęć na ekranie miniatur

OPTION



➔ [Zmień rozmiar]

[Przełącz zdjęć] - zdjęcia są wyświetlane pojedynczo. **Wybierz spośród miniatur plik do obejrzenia.**

[Przełącz slajdów] - przegląd slajdów zostanie zakończony po wyświetleniu wszystkich zdjęć wybranej miniatury.

1 Wybierz spośród miniatur plik, który ma być oglądany jako pierwszy.

2 Rozpocznij przegląd slajdów.

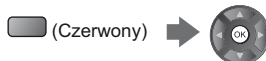

- Wyświetlanie / ukrywanie informacji pomocniczych



Sortowanie według folderu, daty rejestracji lub miesiąca rejestracji

1 Wyświetl ekran wyboru widoku w widoku miniatur.

(Zielony)

2 Wybierz sposób sortowania.

[Widok folderu]:

Wyświetlanie miniatur pogrupowanych według folderu.

- Pliki, które nie znajdują się w żadnym folderze, zostaną zebrane w folderze o nazwie „”.

[Wybrane po dacie] / [Wybrane po miesiącu]:

Wyświetlanie miniatur pogrupowanych według daty lub miesiąca.

- Grupa zdjęć bez daty rejestracji wyświetlana jest jako [Nieznane].

Ustawienia trybu Zdjęcie

OPTION



➔ [Ustaw. przeglądu slajdów]

Ramka

Wybór typu ramki dla przeglądu slajdów.

Efekt koloru

Wybór efektu koloru zdjęć w trybie przeglądu zdjęć i przeglądu slajdów.

- Funkcja ta jest niedostępna, gdy dla pozycji [Ramka] ustawiona jest opcja [Dryf], [Galeria] lub [Kinowy].

■ Efekt przejścia

Wybór efektu przejścia podczas przełączania zdjęć w trybie przeglądu slajdów.

- Funkcja ta jest dostępna, gdy dla pozycji [Ramka] ustawiona jest opcja [Wyłączony].

■ Auto Makeup

Automatycznie wykrywa twarz na fotografiach oraz poprawia luminancję i kontrast.

■ Tryb ekranu

Wybór powiększonego lub normalnego widoku w trybie przeglądu zdjęć i przeglądu slajdów.

- Funkcja ta jest niedostępna, gdy dla pozycji [Ramka] ustawiona jest opcja [Kolaż], [Dryf], [Galeria] lub [Kinowy] albo gdy dla pozycji [Efekt przejścia] ustawiona jest opcja [Ruchomy].
- W zależności od rozmiaru zdjęcia (np. portretowego) jego powiększenie do całkowitego wypełnienia ekranu może być niemożliwe.

■ Odtwarzanie ciągłe

Wybór wyświetlania ciągłych zdjęć w trybie szybkim przeglądu slajdów.

- Funkcja ta jest niedostępna, gdy dla pozycji [Ramka] ustawiona jest opcja [Dryf], [Galeria] lub [Kinowy] albo gdy dla pozycji [Efekt przejścia] ustawiona jest opcja [Ruchomy].

■ Przeglądanie co:

Wybór czasu wyświetlania zdjęcia

- Funkcja ta jest niedostępna, gdy dla pozycji [Ramka] ustawiona jest opcja [Dryf], [Galeria] lub [Kinowy] albo gdy dla pozycji [Efekt przejścia] ustawiona jest opcja [Ruchomy].

■ Powtarzać

Powtarzanie przeglądu slajdów

■ Tła muzyczne

Wybór tła muzycznego w trybie Zdjęcie.

- [Rodzaj1 - 5] są stałymi utworami zapisanymi w telewizorze.

[Użytkownik]: Odtwarzane są pliki muzyczne z urządzenia zarejestrowanego przez użytkownika.

Rejestrowanie muzyki

1. Wybierz plik muzyczny.

W zależności od stanu urządzenia przeszukaj foldery w celu znalezienia wybranego pliku muzycznego.



2. Wybierz pozycję [Plik] lub [Folder].

[Plik]: Zarejestrowany zostanie wybrany plik muzyczny.

[Folder]: Zarejestrowana zostanie cała zawartość folderu z wybranym plikiem muzycznym.

- Jeśli żadne pliki muzyczne nie zostaną zarejestrowane lub jeśli urządzenie z zarejestrowanymi plikami muzycznymi zostanie odłączone, żadne dźwięki nie zostaną odtworzone.

[Auto]: Losowo odtworzone zostaną pliki muzyczne zapisane w folderze głównym bieżącego urządzenia.

- Jeśli pliki muzyczne są niedostępne, nie zostaną odtworzone żadne dźwięki.

Uwaga

- Jakość obrazu może być niższa w zależności od ustawień przeglądu slajdów.
- Ustawienia obrazu mogą nie działać w zależności od ustawień przeglądu slajdów

Tryb Video

Np.: miniatura — [Widok tytułu]

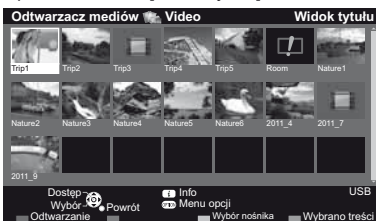

 : Sygnalizacja błędu

 : Plik nie obsługuje widoku miniatur.

Podgląd rozpocznie się po zaznaczeniu tytułu / sceny, jeśli jest on obsługiwany.

- Wyłączanie podglądu ➔ **[Podgląd video] (patrz niżej)**

1 Wybierz tytuł/scenę

2 Rozpocznij odtwarzanie.

 (Czerwony)

- Jeśli ostatnio trwające odtwarzanie zostało zatrzymane, wyświetlone zostanie okno potwierdzenia z pytaniem, czy odtwarzanie ma zostać rozpoczęte od ostatniego zatrzymanego miejsca czy od początku.

- Wyświetlanie / ukrywanie informacji pomocniczych i paska informacyjnego



- Zmiana proporcji obrazu

ASPECT



- Przejście do określonego fragmentu



Po wyświetleniu paska przewijania czasu, użyj lewego i prawego przycisku strzałki.

Naciśnij: wyszukiwanie co około 10 sekund.

Naciśnij i przytrzymaj: szybkie wyszukiwanie.

Konfiguracja Video

OPTION



➔ [Konfiguracja Video]

■ Podgląd video

Włączenie podglądu tytułu lub sceny w widoku miniatur.

- Obraz może przez chwilę nie być wyświetlany w widoku miniatur. Aby tego uniknąć, ustaw dla podglądu opcję [Wyłączony].

- Dostępne tylko w widoku miniatur.

■ Multi audio, Dźwięk podwójne mono

Wybór spośród dostępnych ścieżek dźwiękowych (jeśli są dostępne).

- Zmiana dźwięku może potrwać kilka sekund.
- Dostępne tylko podczas odtwarzania.

■ Napisy

Włączanie / wyłączanie napisów (jeśli są dostępne)

- Dostępne tylko podczas odtwarzania.

■ Kodowanie napisów

Wybór czcionki najlepszej dla prawidłowego wyświetlania napisów (jeśli są dostępne)

- Dostępne tylko podczas odtwarzania.

■ Powtarzać

Powtarzanie odtwarzania w tytule lub wybranym pliku (w zależności od zawartości).

Tryb Muzyka

Np.: miniatura — [Widok folderu]

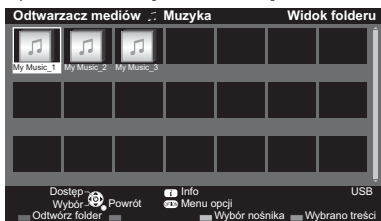

1 Wybierz katalog/plik

2 Rozpocznij odtwarzanie

 (Czerwony)

- Wyświetlanie / ukrywanie informacji pomocniczych



Konfiguracja muzyki

OPTION



➔ [Konfiguracja muzyki]

■ Powtarzać

[Folder]: Powtarzanie odtwarzania w wybranym folderze

[Pojedynczy]: Powtarzanie odtwarzania wybranego pliku

VIERA Link

VIERA Link „HDAVI Control™”

Istnieje możliwość korzystania z dodatkowej funkcji sterowania urządzeniami firmy Panasonic z interfejsem HDMI wyposażonymi w funkcję „HDAVI Control™”.

Funkcja VIERA Link (HDAVI Control) łączy telewizor z urządzeniem wyposażonym w funkcję VIERA Link i umożliwia łatwe sterowanie, wygodne nagrywanie, odtwarzanie, oszczędzanie energii, tworzenie kina domowego itp. bez potrzeby skomplikowanych ustawień. Podłączenie do urządzeń (nagrywarki DIGA, kamery wideo HD, kina domowego z odtwarzaczem, wzmacniacza itp.) za pomocą kabli HDMI umożliwi automatyczne, funkcjonalne łączenie z nimi (str. 27). Funkcje te są ograniczone do modeli wyposażonych w funkcję „HDAVI Control” i „VIERA Link”.

- Opiswany telewizor obsługuje funkcję „HDAVI Control 5”. „HDAVI Control 5” to najnowszy standard dla sprzętu zgodnego z funkcją HDAVI Control. Standard ten jest zgodny z tradycyjnym sprzętem HDAVI.
- W przypadku niektórych wersji funkcji HDAVI Control pewne funkcje nie są dostępne. Należy sprawdzić wersję funkcji HDAVI Control podłączonego urządzenia.
- Niektóre funkcje mogą nie być wykonywane właściwie, w zależności od podłączonego sprzętu.
- Funkcje VIERA Link mogą być dostępne nawet w przypadku urządzeń innych producentów, które obsługują funkcję HDMI CEC.
- Funkcja VIERA Link „HDAVI Control” jest oparta na funkcjach sterowania interfejsu HDMI będących standardem znanym jako HDMI CEC (sterowanie sprzętem elektronicznym) i jest unikatową funkcją opracowaną oraz wprowadzoną przez firmę Panasonic. Z tego względu nie można zagwarantować zgodności tej funkcji z urządzeniami innych producentów, które obsługują funkcję HDMI CEC.
- Należy zapoznać się z instrukcjami obsługi poszczególnych urządzeń innych producentów, które obsługują funkcję VIERA Link.
- Informacje na temat dostępnych urządzeń marki Panasonic można uzyskać u lokalnego dystrybutora firmy Panasonic.
- Sprawdzanie wersji funkcji HDAVI Control telewizora ➔ **[Informacje o systemie] (str. 21)**

Zestawienie funkcji VIERA Link

■ VIERA Link (połączenie HDMI)

Funkcje	Podłączone urządzenie	Nagrywarka DIGA	Odtwarzacz DVD / odtwarzacz Blu-ray Disc	Kamera wideo HD / aparat LUMIX
Łatwe odtwarzanie		○	○	○
Samoczynne włączenie		○	○	○
Samoczynne wyłączenie		○	○	○
Energooszcz. stan gotow.		○*2	○*2	—
Autointel. stan gotow.		○*2	○*2	—
Sterowanie VIERA Link		○*1	○*1	○*1
Wybór głośników		—	—	—

Połączenie

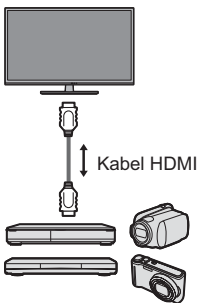

Nagrywarka DIGA / odtwarzacz DVD / odtwarzacz Blu-ray Disc / kamera wideo HD / aparat LUMIX z funkcją VIERA Link

- Należy użyć pełnego kabla zgodnego z interfejsem HDMI.
- Urządzenie obsługujące funkcję VIERA Link należy podłączyć do gniazda HDMI telewizora za pomocą kabla HDMI.
- Informacje na temat kabla HDMI do podłączenia kamery wideo HD lub aparatu LUMIX marki Panasonic można znaleźć w instrukcji obsługi dołączonej do danego urządzenia.

■ VIERA Link (gniazda wyjściowe HDMI i audio)

Funkcje	Podłączone urządzenie	Kino domowe z odtwarzaczem	Kino domowe z odtwarzaczem Blu-ray Disc	Wzmacniacz z funkcją
Łatwe odtwarzanie		○*3	○*3	—
Samoczynne włączenie		○	○	—
Samoczynne wyłączenie		○	○	○
Energooszcz. stan gotow.		—	○*2	—
Autointel. stan gotow.		○*2 *4	○*2 *4	○*2
Sterowanie VIERA Link		○*1	○*1	—
Wybór głośników		○	○	○

Połączenie

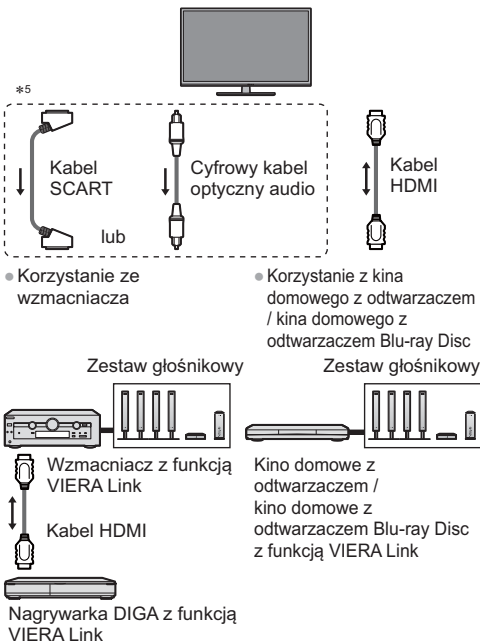

- Należy użyć pełnego kabla zgodnego z interfejsem HDMI.
- Urządzenie obsługujące funkcję VIERA Link należy podłączyć do gniazda HDMI telewizora za pomocą kabla HDMI.
- Należy użyć pełnego kabla SCART.
- Do wyprowadzania sygnału audio z telewizora należy używać cyfrowego kabla optycznego audio lub kabla SCART.

*1: Dostępne w przypadku urządzenia wyposażonego w funkcję „HDAVI Control 2” lub nowszą.

*2: Dostępne w przypadku urządzenia wyposażonego w funkcję „HDAVI Control 4” lub nowszą.

*3: Podczas odtwarzania płyty.

*4: Za wyjątkiem oglądania materiału z płyty.

*5: Jeśli podłączone urządzenie jest wyposażone w funkcję „HDAVI Control 5”, nie trzeba podłączać tego kabla audio (cyfrowego kabla optycznego audio lub kabla SCART). W takim wypadku urządzenie należy podłączyć do gniazda HDMI2 telewizora za pomocą kabla HDMI.

■ Funkcja Sterowanie VIERA Link zgodnego urządzenia

- W poniższej tabeli podano maksymalną liczbę zgodnych urządzeń, którymi można sterować za pomocą funkcji Sterowanie VIERA Link. Dotyczy to także urządzeń już podłączonych do telewizora. Np. nagrywarka DIGA podłączona do wzmacniacza, który jest połączony z telewizorem za pomocą kabla HDMI.

Typ urządzenia	Maksymalna liczba
Nagrywarka (nagrywarka DIGA itp.)	3
Odtwarzacz (odtwarzacz DVD, odtwarzacz Blu-ray Disc, kamera wideo HD, aparat LUMIX, kamera cyfrowa, kino domowe z odtwarzaczem, kino domowe z odtwarzaczem Blu-ray Disc itp.)	3
Zestaw audio (kino domowe z odtwarzaczem, kino domowe z odtwarzaczem Blu-ray Disc, wzmacniacz itp.)	1
Tuner (dekoder telewizji cyfrowej itp.)	4

Obsługa

Przygotowania

- Połączenie VIERA Link ➔ (str. 27)
- Należy skonfigurować podłączone urządzenie. Należy przeczytać instrukcję obsługi urządzeń.
- Ustaw dla pozycji [VIERA Link] opcję [Włączony] w menu Konfiguracja. ➔ (str. 20)
- Skonfiguruj telewizor.

Po podłączeniu włącz urządzenie, a następnie włącz telewizor.

Ustaw tryb wejścia HDMI1 lub HDMI2 (str. 15) i upewnij się, że obraz jest wyświetlany prawidłowo.

Wspomnianą konfigurację należy wykonać za każdym razem, gdy wystąpią poniższe warunki:

- w przypadku pierwszego użycia
- w przypadku dodawania lub ponownego podłączenia urządzenia
- w przypadku zmiany konfiguracji

Łatwe odtwarzanie

Automatyczne przełączanie sygnału wejściowego — w momencie uruchomienia podłączonego urządzenia tryb wejścia zostanie przełączony automatycznie.

- Obraz lub dźwięk mogą nie pojawiać się przez kilka pierwszych sekund po przełączeniu trybu wejścia.

Samoczynne włączanie

Aby móc korzystać z tej funkcji, ustaw [Samoczynne włączanie] na [Włączony] w menu Konfiguracji ➔ (str. 20).

Gdy podłączone urządzenie rozpocznie odtwarzanie lub włączona zostanie bezpośrednia nawigacja / menu funkcji dla tego urządzenia, telewizor zostanie włączony automatycznie. (Tylko gdy telewizor jest w trybie gotowości).

Samoczynne wyłączenie

Aby móc korzystać z tej funkcji, ustaw [Samoczynne wyłączenie] na [Włączony] w menu Konfiguracji ➔ (str. 20).

Przełączenie telewizora do trybu gotowości powoduje także automatyczne przełączenie podłączonego urządzenia do trybu gotowości.

- Funkcja ta działa nawet wtedy, gdy telewizor automatycznie przełącza się do trybu gotowości.

Energooszcz. stan gotow.

Aby móc korzystać z tej funkcji, ustaw [Energooszcz. stan gotow.] na [Włączony] w menu Konfiguracji ➔ (str. 20).

Ustawiony zostanie wyższy lub niższy poziom zużycia energii w trybie gotowości podłączonego urządzenia, w zależności od stanu, w jakim znajduje się telewizor (włączony/wyłączony), w celu zmniejszenia zużycia energii.

Przełączenie telewizora do trybu gotowości powoduje także automatyczne przełączenie podłączonego urządzenia do trybu gotowości i zminimalizowanie zużycia energii.

Gdy telewizor zostanie włączony, podłączone urządzenie nadal pozostanie w trybie gotowości, ale jego zużycie energii ulegnie zwiększeniu w celu przyspieszenia uruchomienia.

- Funkcja ta działa, gdy podłączone urządzenie może zmieniać zużycie energii w trybie gotowości i jest ustawione w trybie wyższego zużycia energii.
- Funkcja ta będzie działać, gdy dla pozycji [Samoczynne wyłączenie] ustawiona jest opcja [Włączony].

Autointel. stan gotow.

Aby móc korzystać z tej funkcji, ustaw [Autointel. stan gotow.] na [Włączony] w menu Konfiguracji ➔ (str. 20).

Gdy telewizor jest włączony, urządzenie, które nie jest oglądane ani używane, zostanie automatycznie przełączone do trybu gotowości w celu zmniejszenia zużycia energii. Na przykład, gdy tryb wejścia jest zmieniony na inny z HDMI lub gdy funkcja [Wybór głośników] zostanie zmieniona na [TV] (jeśli nie dzieje się to podczas oglądania filmu z płyty).

- W przypadku niektórych podłączonych urządzeń funkcja ta może nie działać prawidłowo. W razie potrzeby należy ustawić opcję [Wyłączone].

Sterowanie VIERA Link

Istnieje możliwość sterowania niektórymi funkcjami podłączonego urządzenia za pomocą pilota telewizora po skierowaniu go w stronę odbiornika sygnałów w telewizorze.

- Jeśli funkcja ta nie działa, należy sprawdzić ustawienia i urządzenie.

1 Wyświetl pozycję [VIERA TOOLS] i wybierz funkcję [VIERA Link]



2 Wybierz pozycję [Sterowanie VIERA Link]

3 Wybierz typ podłączonego urządzenia i uzyskaj do niego dostęp.

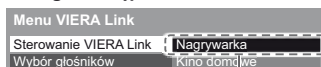

[Nagrywarka] / [Odtwarzacz] / [Kino domowe] / [Kamera wideo] / [LUMIX] / [Kamera cyfrowa] / [Inne urządzenia]

- Wyświetlane pozycje są zależne od podłączonego urządzenia.
- Pozycja [Kino domowe] oznacza kino domowe z odtwarzaczem, kino domowe z odtwarzaczem Blu-ray Disc lub kino domowe z nagrywarką.
- Pozycja [Inne urządzenia] oznacza dekodery telewizji cyfrowej z tunerem.

Wyświetlone zostanie menu urządzenia, do którego uzyskano dostęp.

(Tryb wejścia zostanie automatycznie zmieniony).

4 Aby używać menu sprzętu, postępuj zgodnie z podręcznikiem użytkownika

- Wyświetlanie informacji pomocniczych



- Szczegółowe informacje dotyczące obsługi podłączonego urządzenia można znaleźć w jego instrukcji obsługi.
- Przy próbie dostępu do urządzeń innych producentów może zostać wyświetlone menu konfiguracji / wyboru zawartości.
- Dostępne przyciski pilota VIERA zależą od podłączonego urządzenia.

Uwaga

- Niektóre czynności mogą być niedostępne w pewnych urządzeniach. W takim przypadku do obsługi tego urządzenia należy używać jego pilota.

■ W przypadku podłączenia kilku nagrywarek lub odtwarzaczy

Podawany jest niższy numer wg gniazda HDMI telewizora, do którego podłączono urządzenie tego samego typu. Jeśli do gniazd HDMI1 i HDMI2 podłączono przykładowo dwie nagrywarki, nagrywarka podłączona do gniazda HDMI1 jest wyświetlana jako [Nagrywarka1], a nagrywarka podłączona do gniazda HDMI2 jest wyświetlana jako [Nagrywarka2].

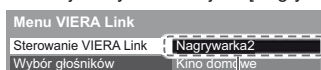

[Nagrywarka1-3 / Odtwarzacz1-3]

■ W przypadku dostępu do urządzenia niezgodnego z funkcją VIERA Link

Zostanie wyświetlony typ podłączonego urządzenia.

Do podłączonego urządzenia można uzyskać dostęp, ale nie można go obsługiwać. Do obsługi tego urządzenia należy użyć jego pilota.

Wybór głośników

Za pomocą pilota opisywanego telewizora można sterować głośnikami kina domowego po skierowaniu pilota w stronę odbiornika sygnału w telewizorze.

- Jeśli funkcja ta nie działa, należy sprawdzić ustawienia i urządzenie.

1 Wyświetl pozycję [VIERA TOOLS] i wybierz funkcję [VIERA Link]



2 Wybierz pozycję [Wybór głośników]

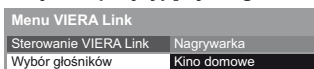

3 Ustaw opcję [Kino domowe] lub [TV]

[Kino domowe]: Dźwięk będzie pochodził z głośników kina domowego. Kino domowe z odtwarzaczem, kino domowe z odtwarzaczem Blu-ray Disc lub wzmacniacz zostaną automatycznie włączone, jeśli znajdowały się w trybie gotowości.

- Zwiększanie / zmniejszanie głośności



- Wyciszenie



- Dźwięk z głośników telewizora jest wyciszony. Po wyłączeniu urządzenia głośniki telewizora zostaną uaktywnione.

[TV]: Głośniki telewizora są włączone.

■ Dźwięk wielokanałowy

Aby uzyskać dźwięk wielokanałowy (5.1-kanalowy dźwięk Dolby Digital) przez wzmacniacz, należy podłączyć go za pomocą kabla HDMI oraz cyfrowego kabla optycznego audio (str. 27), a następnie wybrać opcję [Kino domowe]. Jeśli wzmacniacz jest wyposażony w funkcję „HDMI Control 5”, wystarczy podłączyć go za pomocą kabla HDMI do gniazda HDMI2 telewizora.

Aby uzyskać dźwięk wielokanałowy z nagrywarki DIGA, nagrywarkę DIGA należy podłączyć do wzmacniacza za pomocą kabla HDMI (str. 27).

Informacje techniczne

Sygnal sterujący proporcjami obrazu

Zwykle stacje nadające programy wysyłają również „Sygnal sterujący proporcjami obrazu” (sygnal panoramiczny, sygnal sterujący z gniazda SCART / HDMI).

Po wykryciu sygnału obrazu panoramicznego (WSS) lub sygnału sterującego na złączu SCART (pin8)/HDMI w trybie [Auto] nazwa trybu obrazu pojawia się w lewym górnym rogu ekranu. Współczynnik proporcji obrazu zostaje przełączony na odpowiednią wartość.

■ Dostępne warunki dla sygnału z szerokim obrazem (WSS)

Gniazdo wejściowe	Format sygnału wejściowego
TV kablowa TV naziemna	DVB-C
	DVB-T
	PAL B, G, H, I, D, K
	SECAM B, G, L, L', D, K
AV1 / AV2 (Zespolone)	PAL
	SECAM
AV2 (Component)	625 (576) / 50i, 50p

Uwaga

- Jeśli podczas odtwarzania panoramicznego materiału wideo za pomocą magnetowidu rozmiar obrazu na ekranie jest nietypowy, należy wyregulować śledzenie ścieżki w magnetowidzie.

Połączenie HDMI

Ten telewizor wyposażony jest w technologię HDMI™. Po połączeniu telewizora i urządzenia, interfejs HDMI (High-Definition Multimedia Interface — multimedialny interfejs wysokiej rozdzielczości) umożliwi oglądanie obrazów cyfrowych wysokiej rozdzielczości i słuchanie dźwięku wysokiej jakości.

Urządzenie zgodne z interfejsem HDMI*1 z wyjściem HDMI lub DVI, np. odtwarzacz DVD, dekodery telewizji cyfrowej lub konsola do gier, można podłączyć do gniazda HDMI za pomocą kabla zgodnego z interfejsem HDMI (pełnego).

■ Obsługiwane funkcje HDMI

- Wejściowy sygnał audio: 2-kanałowy liniowy PCM (częstotliwości próbkowania — 48 kHz; 44,1 kHz; 32 kHz)
- Wejściowy sygnał wideo: ➔ „**Sygnaly wejściowe, które można wyświetlić**” (str. 31)
Należy dopasować ustawienie wyjścia urządzenia cyfrowego.
- VIERA Link (HDAVI Control 5)
➔ **[VIERA Link] (str. 26)**
- Content Type
- Audio Return Channel*2 (tylko gniazdo HDMI2)

■ Połączenie DVI

Jeśli urządzenie zewnętrzne wyposażone jest tylko w wyjście DVI, należy podłączyć je do gniazda HDMI za pomocą kabla przejściowego DVI na HDMI. Gdy używany jest kabel przejściowy DVI na HDMI, podłącz kabel audio do gniazda audio AV2.

Uwaga

- Ustawienia audio można wprowadzać w pozycji [Wejście HDMI] w menu Dźwięk. (str. 19)
- Jeśli podłączone urządzenie wyposażone jest w funkcję regulacji proporcji obrazu, proporcje należy ustawić na „16:9”.
- Te gniazda HDMI są zgodne z technologią ochrony praw autorskich HDCP (High-Bandwidth Digital Content Protection — mechanizm zabezpieczenia treści cyfrowych przesyłanych w wysokiej rozdzielczości).
- Urządzenie bez cyfrowego gniazda wyjściowego można podłączyć do gniazda wejściowego sygnału Component lub wideo, które odbierają sygnały analogowe.

*1: Na urządzeniu zgodnym z interfejsem HDMI widnieje logo HDMI.

*2: Audio Return Channel (ARC) jest funkcją umożliwiającą przesyłanie dźwięku cyfrowego kablem HDMI.

Sygnaly wejściowe, które można wyświetlić

■ COMPONENT (AV2), gniazda HDMI

Nazwa sygnału	COMPONENT	HDMI
525 (480) / 60i, 60p	○	○
625 (576) / 50i, 50p	○	○
750 (720) / 60p, 50p	○	○
1 125 (1 080) / 60i, 50i	○	○
1 125 (1 080) / 60p, 50p, 24p	○	○

○ : Obsługiwany sygnał wejściowy

- Sygnaly inne niż podane powyżej mogą być wyświetlane niepoprawnie.
- Powyższe sygnaly są ponownie formatowane w celu optymalnego oglądania na ekranie.

Formaty plików obsługiwane przez funkcję Odtwarzacz mediów

- Niektórych plików nie można odtworzyć, nawet jeśli spełniają te warunki.
- W nazwach plików nie należy stosować znaków dwubitowych lub innych znaków specjalnych.
- Podłączone urządzenia mogą przestać współpracować z telewizorem, jeśli nazwy plików lub katalogów zostaną zmienione.

Zdjęcie

■ JPEG (.jpg / .jpeg)

Rozdzielczość obrazu (piksele): 8 × 8 do 30 719 × 17 279
Podpróbki: 4:4:4, 4:2:2, 4:2:0

- Standardy DCF i EXIF
- Format Progressive JPEG nie jest obsługiwany.

Wideo

■ AVI (.avi)

Kodek wideo: H.264 BP/MP/HP, MPEG1, MPEG2, MPEG4 SP/ASP, VC-1, Windows Media Video Ver. 9
Kodek audio: AAC, ADPCM, Dolby Digital, Dolby Digital Plus, Rdzeń DTS, HE-AAC, LPCM, MPEG Audio, MP3, WMA

- Niektóre funkcje napisów lub rozdziałów mogą nie być dostępne.
- WMA Pro i WMA Lossless nie są obsługiwane.

■ MKV (.mkv)

Kodek wideo: H.264 BP/MP/HP, MPEG1, MPEG2, MPEG4 SP/ASP

- Kodek audio: AAC, Dolby Digital, Dolby Digital Plus, Rdzeń DTS, HE-AAC, MPEG Audio, MP3
- Niektóre funkcje napisów lub rozdziałów mogą nie być dostępne.
 - WMA Pro i WMA Lossless nie są obsługiwane.

■ ASF (.asf / .wmv)

Kodek wideo: MPEG4 SP/ASP, VC-1, Windows Media Video Ver. 9

Kodek audio: AAC, Dolby Digital, Dolby Digital Plus, HE-AAC, LPCM, MP3, WMA

- Nie można odtwarzać plików zabezpieczonych przed kopiowaniem.
- WMA Pro i WMA Lossless nie są obsługiwane.

■ MP4 (.f4v / .m4v / .mp4)

Kodek wideo: H.264 BP/MP/HP, MPEG1, MPEG2, MPEG4 SP/ASP

Kodek audio: AAC, Dolby Digital, Dolby Digital Plus, HE-AAC, MPEG Audio, MP3

- Telewizor ten obsługuje treści w tym formacie zarejestrowane przez produkty firmy Panasonic. Szczegółowe informacje można znaleźć w instrukcji obsługi urządzeń.

■ FLV (.flv)

Kodek wideo: H.264 BP/MP/HP

Kodek audio: AAC, MP3

■ 3GPP (.3gp / .3g2)

Kodek wideo: H.264 BP/MP/HP, MPEG4 SP/ASP

Kodek audio: AAC, HE-AAC

■ PS (.mod / .mpg / .mpeg / .vob / .vro)

Kodek wideo: H.264 BP/MP/HP, MPEG1, MPEG2, VC-1

Kodek audio: AAC, Dolby Digital, Dolby Digital Plus, HE-AAC, LPCM, MPEG Audio, MP3

■ TS (.mts / .m2ts / .tp / .trp / .ts / .tts)

Kodek wideo: H.264 BP/MP/HP, MPEG1, MPEG2, VC-1

Kodek audio: AAC, Dolby Digital, Dolby Digital Plus, Rdzeń DTS, HE-AAC, MPEG Audio, MP3

Napisy

■ MicroDVD, SubRip, TMLayer (.srt / .sub / .txt)

- Plik wideo i plik tekstowy napisów znajdują się w tym samym folderze, a nazwy plików są identyczne oprócz ich rozszerzeń.
- Jeśli w tym samym folderze znajduje się kilka plików tekstowych napisów, będą one wyświetlane w następującej kolejności: „.srt”, „.sub”, „.txt”.

Muzyka

■ MP3 (.mp3)

■ AAC (.m4a)

- Nie można odtwarzać plików zabezpieczonych przed kopiowaniem.

■ WMA (.wma)

- Nie można odtwarzać plików zabezpieczonych przed kopiowaniem.
- WMA Pro i WMA Lossless nie są obsługiwane.

■ LPCM (.wav)

■ FLAC (.flac)

Urządzenia USB

- Zaleca się podłączenie urządzeń USB bezpośrednio do portu USB telewizora.
- Niektórych urządzeń USB lub koncentratorów USB nie można używać z tym telewizorem.
- Nie można podłączać urządzeń za pomocą czytnika kart USB.
- Jednocześnie nie można korzystać z więcej niż jednego urządzenia USB tego samego rodzaju, wyłączając pamięć flash USB.
- Dodatkowe informacje na temat urządzeń można znaleźć na poniższej stronie internetowej. (Tylko w języku angielskim)
<http://panasonic.net/viera/support>

■ Pamięć flash USB (do odtwarzania za pomocą funkcji Odtwarzacz mediów)

- Format pamięci flash USB: FAT16, FAT32 lub exFAT
- Nie można zagwarantować, że funkcja Odtwarzacz mediów będzie obsługiwać dyski twarde USB sformatowane za pomocą komputera.
- Dane zmodyfikowane za poziomu komputera mogą nie być wyświetlane.
- Nie wolno odłączać urządzenia, gdy telewizor odczytuje jego zawartość. W przeciwnym razie można uszkodzić urządzenie lub telewizor.
- Nie wolno dotykać styków urządzenia.
- Urządzenie należy chronić przed nadmiernym naciskiem lub uderzeniami.
- Urządzenie należy wsuwać we właściwym kierunku. W przeciwnym razie można uszkodzić urządzenie lub telewizor.
- W wyniku oddziaływania zakłóceń elektrycznych, ładunków elektrostatycznych lub niewłaściwej obsługi, dane w pamięci urządzenia lub urządzenie mogą ulec uszkodzeniu.
- Zarejestrowane dane należy regularnie archiwizować na wypadek uszkodzenia lub utraty danych albo wadliwego działania telewizora. Firma Panasonic nie ponosi odpowiedzialności za uszkodzenia lub utratę zarejestrowanych danych.

■ Klawiatura USB

- Klawiatury wymagające sterowników nie są obsługiwane.
- Zmiana języka ➔ **[Układ klawiatury USB] (str. 21)**
- Znaki mogą być wyświetlane niepoprawnie na ekranie telewizora w zależności od typu podłączonej klawiatury lub ustawienia układu klawiatury.
- Niektóre klawisze klawiatury mogą odpowiadać operacjom pilota.

Klawiatura	Pilot
↑ / ↓ / ← / →	Przyciski kursora
Enter	OK
Backspace	BACK/RETURN
Esc	EXIT
0 - 9 / litery	Przyciski numeryczne
F1	GUIDE
F2	VIERA TOOLS
F3	MENU
F4	AV
F5 / F6	Kanał w dół / w górę
F7 / F8	Zmniejszanie / zwiększanie głośności
F9 / F10 / F11 / F12	Kolorowe przyciski

Konserwacja

Należy najpierw wyjąć wtyczkę przewodu zasilania z gniazda elektrycznego.

Panel wyświetlacza, obudowa, stojak

Regularna konserwacja:

Ostrożnie wytrzyj powierzchnię panelu wyświetlacza, obudowę lub stojak miękką szmatką, aby usunąć zabrudzenia lub odciski palców.

Silne zabrudzenie:

Najpierw usuń z powierzchni kurz. Zwiłż miękką szmatkę czystą wodą lub neutralnym detergentem rozpuszczonym w wodzie w stosunku 1:100. Wyciśnij szmatkę i przetrzyj powierzchnię. Na końcu wytrzyj powierzchnię do sucha.

Ostrzeżenie

- Nie należy używać szorstkich szmatek ani naciskać byt mocno powierzchni, ponieważ może to spowodować jej zarysowanie.
- Należy uważać, aby nie narażać powierzchni telewizora na działanie wody lub detergentów. Dostanie się płynu do wnętrza telewizora może doprowadzić do uszkodzenia produktu.
- Powierzchnie należy chronić przed preparatami do odstraszania owadów, rozpuszczalnikami, rozcieńczalnikami lub innymi substancjami lotnymi. Mogą one uszkodzić powierzchnię lub spowodować odpadanie farby.
- Powierzchnia panelu wyświetlacza posiada specjalne pokrycie i może zostać łatwo uszkodzona. Nie należy uderzać ani drapać powierzchni telewizora paznokciami ani innymi twardymi przedmiotami.
- Obudowę i stojak należy chronić przed długotrwałym kontaktem z gumą lub PVC. Może to uszkodzić powierzchnię.

Wtyczka przewodu zasilania

Wtyczkę przewodu zasilania należy wycierać suchą szmatką w regularnych odstępach czasu. Wilgoć i brud mogą spowodować pożar lub porażenie prądem.

Często zadawane pytania

Przed oddaniem urządzenia do naprawy należy zastosować się do poniższych wskazówek w celu usunięcia problemu. Jeśli wyświetli się komunikat o błędzie, należy postępować zgodnie z zawartymi w nim instrukcjami. Jeśli problem występuje nadal, skontaktuj się z lokalnym dystrybutorem firmy Panasonic lub autoryzowanym centrum serwisowym.

Zakłócenia, zacinający się lub znikający obraz w trybie DVB / białe kropki lub odbicia w trybie Analogowe / nie można dostrzec niektórych kanałów

- Sprawdź położenie, kierunek i podłączenie anteny.
- Sprawdź pozycję [Stan sygnału] (str. 20). Jeśli pozycja [Jakość sygnału] jest wyświetlana na czerwono, sygnał DVB jest słaby. Podłączenie anteny bezpośrednio do telewizora może zapewnić sygnał wyższej jakości niż podłączenie przez dodatkowy sprzęt (dekoder telewizji cyfrowej, odtwarzacz DVD itp.).
- Warunki pogodowe będą miały wpływ na odbiór sygnału (gęste opady deszczu, śniegu itp.), zwłaszcza tam, gdzie sygnał jest słaby. Nawet przy dobrej pogodzie, wysokie ciśnienie atmosferyczne może spowodować słaby odbiór niektórych kanałów.
- Ze względu na używane technologie odbioru cyfrowego, jakość sygnałów cyfrowych może być w niektórych przypadkach dość słaba, pomimo dobrego odbioru kanałów analogowych.
- Skontaktuj się z lokalnym dystrybutorem lub operatorem, który udzieli informacji na temat dostępnych usług.

Problem z jakością obrazu

- Sprawdź ustawienia w menu obrazu.
- Nastaw [Redukcja szumów] i [Redukcja szumów MPEG] na usuwanie szumów (str. 16, 17).
- Sprawdź znajdujące się w pobliżu urządzenia elektryczne (samochód, motocykl, lampę jarzeniową).
- Ustaw ponownie kanały.
- Sprawdź, czy ustawienie wyjścia urządzenia zewnętrznego jest zgodne z ustawieniem wejścia telewizora.

Przy połączeniach SCART wyjście urządzenia zewnętrznego nie może być ustawione na S-Video.

Problem z jakością dźwięku

- Sprawdź poziom głośności lub wyciszenie dźwięku.
- Sprawdź połączenie i ustawienia sprzętu zewnętrznego.
- Upewnij się, że dla pozycji [Wybór głośników] ustawiona jest opcja [TV] (str. 29).
- Odbiór sygnału dźwiękowego mógł ulec pogorszeniu.
- Ustaw [MPX] (str. 18) na [Mono].

Problemy z obrazem lub dźwiękiem przy połączeniu HDMI.

- Sprawdź, czy kabel HDMI jest prawidłowo podłączony.
- Wyłącz telewizor i urządzenie zewnętrzne, a następnie włącz je ponownie.
- Sprawdź sygnał wejściowy z urządzenia zewnętrznego.
- Korzystaj z urządzeń zgodnych z EIA/CEA-861/861D.
- W podłączeniu urządzenia wybierz ustawienie dźwięku „2ch L.PCM”.
- Sprawdź ustawienia [Wejście HDMI] (str. 19).
- Jeśli występuje problem z cyfrowym połączeniem audio, wybierz analogowe połączenie audio.

Nie można włączyć telewizora

- Sprawdź, czy wtyczka przewodu zasilania została włożona do telewizora i do gniazda elektrycznego.

Telewizor przełącza się do trybu gotowości

- Aktywna jest funkcja automatycznego trybu gotowości.

Pilot nie działa albo działa w sposób przerywany

- Czy baterie są prawidłowo włożone? ➔ (str. 10)
- Czy telewizor jest włączony?
- Baterie mogą być na wyczerpaniu. Wymień je na nowe.
- Kieruj pilotem bezpośrednio w stronę odbiornika sygnału zdalnego sterowania w telewizorze (w odległości maks. ok. 7 m i w zakresie 30 stopni od odbiornika sygnału).
- Telewizor należy ustawić w taki sposób, aby na odbiornik sygnału zdalnego sterowania w telewizorze nie padały bezpośrednio promienie słoneczne ani jasne światło z innych źródeł.

Nie można wyświetlić żadnego obrazu

- Sprawdź, czy telewizor jest włączony.
- Sprawdź, czy wtyczka przewodu zasilania została włożona do telewizora i do gniazda elektrycznego.
- Sprawdź, czy wybrano właściwy tryb wejścia.
- Sprawdź ustawienia opcji [AV2] ([COMPONENT] / [VIDEO]) w pozycji [Wybór wejścia], aby dopasować wyjście urządzenia zewnętrznego. (str. 15)
- Sprawdź ustawienia w menu obrazu.
- Sprawdź, czy wszystkie wymagane kable są dobrze podłączone.

Wyświetlany jest nietypowy obraz

- Wylącz telewizor włącznikiem / wyłącznikiem zasilania, a następnie włącz go ponownie.
- Jeśli problemu nie uda się rozwiązać, przywróć wszystkie ustawienia do ustawień fabrycznych. ➔ [Ustawienia fabryczne] (str. 21)

Mogą wystąpić czerwone, niebieskie, zielone i czarne plamki na ekranie

- Jest to cecha charakterystyczna paneli ciekłokrystalicznych i nie jest ich wadą. Panel ciekłokrystaliczny jest tworzony przy użyciu bardzo precyzyjnej technologii, aby zapewnić dobry obraz z wyraźnie widocznymi szczegółami. Czasami na ekranie może pojawić się kilka nieaktywnych pikseli w postaci stałych czerwonych, zielonych, niebieskich lub czarnych punktów. Należy pamiętać, że nie wpływa to na działanie ekranu LCD.

Elementy telewizora nagrzewają się

- Nawet jeśli powierzchnie z przodu, z tyłu lub na górze telewizora nagrzewają się, nie ma to wpływu na wydajność i jakość urządzenia.

Panel LCD rusza się delikatnie po popchnięciu go palcem i może być słyszany odgłos stukotu

- Aby zapobiec uszkodzeniu panelu, obszar wokół niego jest nieco elastyczny. Nie świadczy to o usterce.

Wyświetlany jest komunikat o błędzie przeciążenia

- Źródłem błędu może być podłączone urządzenie USB. Usunąć urządzenie. Włącznikiem trybu gotowości przełączyć telewizor w tryb gotowości. Następnie ponownie włączyć telewizor.
- Sprawdź, czy w porcie USB nie ma ciał obcych.

Dane techniczne

Nr modelu	Model 32-calowy	Model 39-calowy
	TX-L32B6E TX-L32B6ES	TX-L39B6E TX-L39B6ES
Wymiary (szer. × wys. × głęb.)	741 mm × 515 mm × 184 mm (ze stojakiem) 741 mm × 450 mm × 78 mm (tylko telewizor)	896 mm × 602 mm × 217 mm (ze stojakiem) 896 mm × 537 mm × 85 mm (tylko telewizor)
Masa	7,0 kg netto (ze stojakiem) 6,0 kg netto (tylko telewizor)	10,0 kg netto (ze stojakiem) 9,0 kg netto (tylko telewizor)

Nr modelu	Model 42-calowy	Model 50-calowy
	TX-L42B6E TX-L42B6ES	TX-L50B6E
Wymiary (szer. × wys. × głęb.)	972 mm × 645 mm × 217 mm (ze stojakiem) 972 mm × 580 mm × 89 mm (tylko telewizor)	1 139 mm × 739 mm × 275 mm (ze stojakiem) 1 139 mm × 674 mm × 89 mm (tylko telewizor)
Masa	12,0 kg netto (ze stojakiem) 10,0 kg netto (tylko telewizor)	18,0 kg netto (ze stojakiem) 15,0 kg netto (tylko telewizor)

Nr modelu		TX-L32B6E TX-L32B6ES	TX-L39B6E / TX-L39B6ES TX-L42B6E / TX-L42B6ES / TX-L50B6E
Dźwięk	Głośnik	(90 mm × 25 mm) × 2, 8 Ω	(100 mm × 30 mm) × 2, 8 Ω
	Wyjście audio	10 W (5 W + 5 W)	20 W (10 W + 10 W)
	Słuchawki	M3 (3,5 mm) stereo mini jack × 1	
Źródło zasilania		Prąd zmienny 220-240 V, 50 / 60 Hz	
Panel		Panel LCD LED	
Warunki pracy		Temperatura: 0°C–35°C Wilgotność: 20%–80% wilgotności względnej (bez kondensacji)	
Gniazda połączeniowe	Wejście / wyjście AV1	SCART (wejście audio/video, wyjście audio/video, wejście RGB)	
	Wejście AV2 (COMPONENT / VIDEO)	VIDEO	Typu RCA PIN × 1 1,0 V[p-p] (75 Ω)
		AUDIO L - R	Typu RCA PIN × 2 0,5 V[rms]
		Y Pb, Pr	1,0 V[p-p] (z synchronizacją) ±0,35 V[p-p]
	Wejście HDMI 1 / 2	Gniazda TYP A HDMI1: Content Type HDMI2: Content Type, Audio Return Channel • Opisany telewizor obsługuje funkcję „HDAVI Control 5”.	
	Gniazdo karty	Gniazdo CI (zgodne z CI Plus) × 1	
USB	USB2.0 DC 5 V, maks. 500 mA		
Wyjście DIGITAL AUDIO	PCM / Dolby Digital / DTS, światłowodowe		

Systemy odbiorcze / nazwa pasma Najnowsze informacje na temat dostępnych usług są dostępne na poniższej stronie internetowej. (Tylko w języku angielskim) http://panasonic.net/viera/support	DVB-C	Cyfrowa telewizja kablowa (MPEG2 i MPEG4-AVC(H.264))	
	DVB-T	Cyfrowa telewizja naziemna (MPEG2 i MPEG4-AVC(H.264))	
	PAL B, G, H, I, SECAM B, G, SECAM L, L'	VHF E2 - E12 VHF A - H (WŁOCHY) CATV (S01 - S05) CATV S11 - S20 (U1 - U10)	VHF H1 - H2 (WŁOCHY) UHF E21 - E69 CATV S1 - S10 (M1 - M10) CATV S21 - S41 (Hiperpasmo)
	PAL D, K, SECAM D, K	VHF R1 - R2 VHF R6 - R12	VHF R3 - R5 UHF E21 - E69
	PAL 525/60	Odtwarzanie taśm nagranych w systemie NTSC na niektórych magnetowidach z systemem PAL	
	M.NTSC	Odtwarzanie z magnetowidów z systemem M.NTSC	
	NTSC (tylko wejście AV)	Odtwarzanie z magnetowidów z systemem NTSC	
Wejście antenowe	VHF / UHF		

Uwaga

- Wzór i dane techniczne mogą ulec zmianie bez powiadomienia. Masę i wymiary podano w przybliżeniu.
- Informacje na temat zużycia energii, rozdzielczości obrazu itp. można znaleźć na karcie produktu.
- Opisywane urządzenie spełnia wymagania podanych poniżej norm EMC.
EN55013, EN61000-3-2, EN61000-3-3, EN55020

Opisywany wyrób jest wyposażony w następujące oprogramowanie:

- oprogramowanie opracowane niezależnie przez lub dla firmy Panasonic Corporation,
- oprogramowanie będące własnością osób trzecich i licencjonowane dla firmy Panasonic Corporation,
- oprogramowanie open source.

Oprogramowanie należące do kategorii (3) rozpowszechniane jest z nadzieją, że będzie użyteczne, ale BEZ JAKIEJKOLWIEK GWARANCJI; bez żadnej GWARANCJI PRZYDATNOŚCI HANDLOWEJ lub PRZYDATNOŚCI DO OKREŚLONEGO CELU. Proszę odnieść się do szczegółowych warunków użytkowania oprogramowania dostępnych w menu „Licencja oprogram.” niniejszego produktu.

■ Podczas korzystania z uchwytu ściennego

- W celu nabycia zalecanego uchwytu ściennego, należy skontaktować się z lokalnym dystrybutorem firmy Panasonic.

Model 32-calowy
a: 200 mm
b: 100 mm

Model 39-calowy
Model 42-calowy
a: 200 mm
b: 200 mm

Model 50-calowy
a: 400 mm
b: 400 mm

○ Otwory do montażu uchwytu ściennego

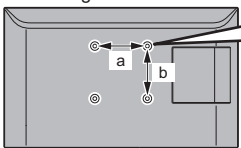

Tylna strona telewizora

Zagłębienie wkrętu

Model 32-calowy minimum: 10 mm maksimum: 16 mm	Model 39-calowy minimum: 12 mm maksimum: 22 mm
Model 42-calowy minimum: 35 mm maksimum: 45 mm	Model 50-calowy minimum: 16 mm maksimum: 30 mm

Średnica

Model 32-calowy M4	Model 39-calowy Model 42-calowy Model 50-calowy M6
------------------------------	--

Wkręt służący do przymocowania telewizora do uchwytu ściennego (nie jest dostarczony wraz z telewizorem)

(Widok z boku)

Ostrzeżenia

- Użycie innych wsporników ściennych lub samodzielny montaż wspornika ściennego może spowodować obrażenia ciała i uszkodzenie produktu. W celu zachowania parametrów urządzenia i poziomu jego bezpieczeństwa, montaż uchwytów ściennych należy zlecić dystrybutorowi lub licencjonowanej firmie monterskiej. Wszelkie uszkodzenia powstałe podczas instalacji przez niewykwalifikowaną osobę spowodują utratę gwarancji.
- Uważnie przeczytaj instrukcję załączoną do wspornika uchwytu ściennego, aby być absolutnie pewnym podjętych kroków zabezpieczających odbiornik TV przed upadkiem.
- Podczas instalacji ostrożnie obchodzić się z odbiornikiem telewizyjnym. Uderzenia lub czynności wykonywane na siłę grożą uszkodzeniem urządzenia.
- Nie montuj urządzenia bezpośrednio pod oświetleniem sufitowym (takim jak reflektor lub światła halogenowe), które zazwyczaj wydziela wysokie temperatury. Może to spowodować odkształcenie lub uszkodzenie plastikowych części obudowy.
- W trakcie mocowania wsporników do ściany należy zachować ostrożność. Przed zawieszeniem wspornika należy upewnić się, czy w planowanym miejscu jego zamocowania w ścianie nie biegną przewody elektryczne albo rury.
- Jeśli nie będziesz korzystać z telewizora przez dłuższy czas, zdejmij go z uchwytu do zawieszania celem zapobieżenia spadnięciu i obrażeniom.

Informacja dla użytkowników o gromadzeniu i pozbywaniu się zużytych urządzeń i baterii



Niniejsze symbole umieszczane na produktach, opakowaniach i/lub w dokumentacji towarzyszącej oznaczają, że nie wolno mieszać zużytych urządzeń elektrycznych i elektronicznych oraz baterii z innymi odpadami domowymi. W celu zapewnienia właściwego przetwarzania, utylizacji oraz recyklingu zużytych produktów i baterii, należy oddawać je do wyznaczonych punktów gromadzenia odpadów zgodnie z przepisami prawa krajowego oraz postanowieniami Dyrektyw 2002/96/WE i 2006/66/WE. Prawidłowe pozbywanie się w/w produktów i baterii pomaga oszczędzać cenne zasoby naturalne i zapobiegać potencjalnemu negatywnemu wpływowi na zdrowie człowieka oraz stan środowiska naturalnego, który towarzyszy niewłaściwej gospodarce odpadami.



Więcej informacji o zbiórce oraz recyklingu zużytych produktów i baterii można otrzymać od władz lokalnych, miejscowego przedsiębiorstwa oczyszczania lub w punkcie sprzedaży, w którym użytkownik nabył przedmiotowe towary.

Za niewłaściwe pozbywanie się powyższych odpadów mogą grozić kary przewidziane przepisami prawa krajowego.

Dotyczy użytkowników firmowych działających na terenie Unii Europejskiej

Chcąc w odpowiedni sposób pozbyć się urządzeń elektrycznych lub elektronicznych, należy skontaktować się ze sprzedawcą lub dostawcą, który udzieli dalszych informacji.

[Informacje o pozbywaniu się w/w urządzeń w państwach trzecich]

Niniejsze symbole obowiązują wyłącznie na terenie Unii Europejskiej. Chcąc pozbyć się w/w urządzeń elektrycznych lub elektronicznych, należy skontaktować się z władzami lokalnymi lub sprzedawcą w sprawie właściwego sposobu wyrzucania tego rodzaju przedmiotów.

Dotyczy symbolu baterii (symbole przykładowe):

Ten symbol może występować wraz z symbolem pierwiastka chemicznego. W takim przypadku spełnia on wymagania Dyrektywy w sprawie określonego środka chemicznego.



Cd



Deklaracja zgodności (DoC)

Autoryzowany przedstawiciel:

Panasonic Testing Centre

Panasonic Marketing Europe GmbH

Winsbergring 15, 22525 Hamburg, Germany

Notatki klienta

Model i numer seryjny tego wyrobu można znaleźć na jego tylnym panelu. Należy zanotować ten numer seryjny poniżej i zachować niniejszy podręcznik wraz z paragonem, jako dowód zakupu, który może okazać się pomocny w przypadku kradzieży lub zagubienia, jak również przy zgłaszaniu reklamacji w serwisie gwarancyjnym.

Numer modelu

Numer seryjny

Panasonic Corporation

Web Site: <http://panasonic.net>

TQB0E2376P-1