

Panasonic®

Číslo modelu
TX-P50VT20EA

Návod k obsluze Plazmový televizor

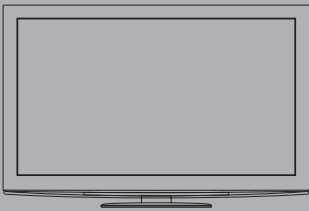

VIERA



Děkujeme za nákup tohoto výrobku Panasonic.

Přečtěte si prosím pozorně tyto pokyny před obsluhou tohoto výrobku a uschovejte si je pro budoucí nahlédnutí.

Obrázky použité v tomto návodu k obsluze slouží pouze pro názornost.

Pokud potřebujete kontaktovat místního prodejce společnosti Panasonic, prosím použijte informace v brožuře Celoevropská záruka.

Česky



TQB0E2052R

Prožijte neuvěřitelné multimediální zážitky

Vychutnejte si bohatá multimédia

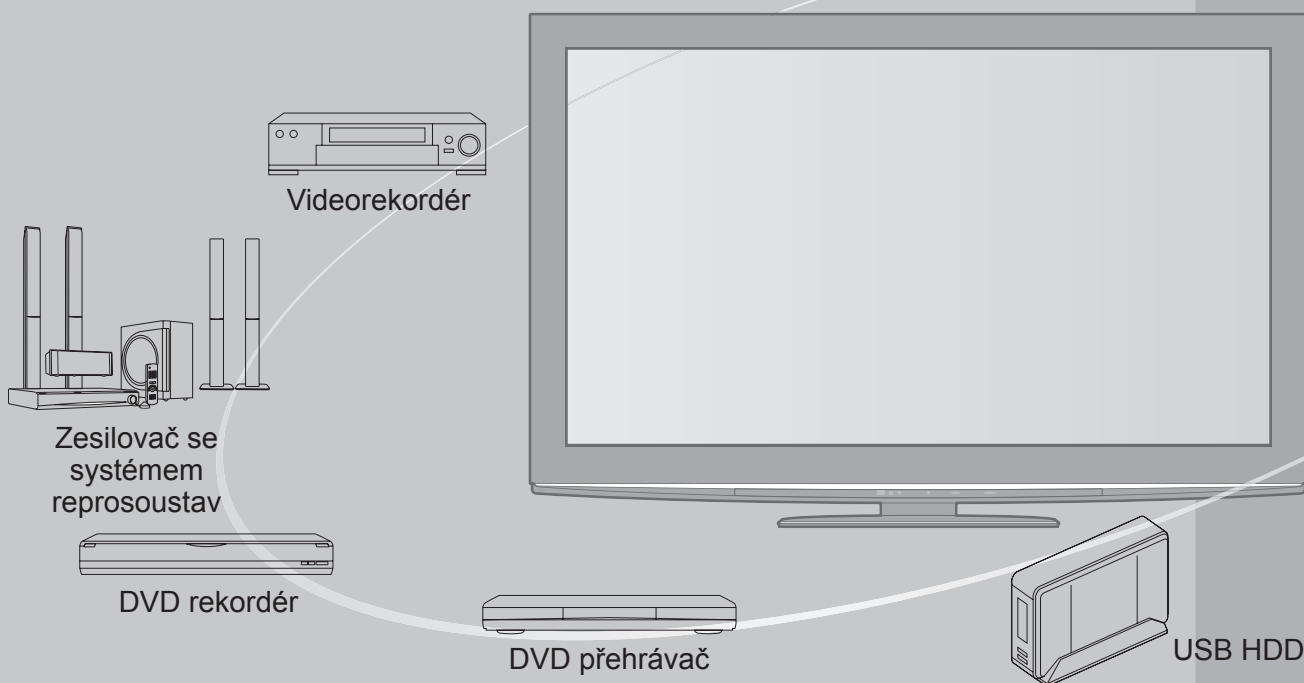

Upozornění týkající se funkcí DVB

Tento televizor byl navržen tak, aby splňoval požadavky standardů (aktuálních k srpnu 2009) DVB-T (MPEG2 a MPEG4-AVC(H.264)) pro digitální pozemní služby, DVB-C (MPEG2 a MPEG4-AVC(H.264)) pro digitální kabelové služby a DVB-S (MPEG2 a MPEG4-AVC(H.264)) pro digitální satelitní služby. Informace o dostupnosti služeb DVB-T nebo DVB-S ve své oblasti získáte u místního prodejce.

Ptejte se poskytovatele kabelových služeb na dostupnost DVB-C pro tuto TV.

- Tento televizor nemusí správně pracovat se signálem, který nesplňuje požadavky standardů DVB-T, DVB-C nebo DVB-S.
- V závislosti na zemi, oblasti, subjektu televizního vysílání a poskytovateli služeb nemusí být k dispozici všechny služby.
- Ne všechny moduly CI správně pracují s touto TV. Ptejte se svého poskytovatele na dostupnost CI modulu.
- Tato TV nemusí správně pracovat s CI modulem, který není schválen poskytovatelem služeb.
- V závislosti na poskytovateli služeb mohou být účtovány poplatky.
- Slučitelnost s budoucími službami DVB není zaručena.
- Zkontrolujte aktuální informace o dostupnosti služeb na následující internetové stránce.

(Pouze anglicky)

<http://panasonic.jp/support/global/cs/tv/>

Obsah

Nezapomeňte přečíst

- Bezpečnostní upozornění (Varování / Pozor) 4
- Poznámky 5
- Údržba 5



Karta SD

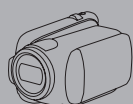

Videokamera



Osobní počítač

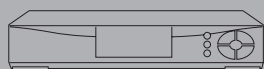

Set top box

Nahrávání nebo přehrávání obsahu na tomto nebo jiném zařízení může vyžadovat povolení od vlastníka autorského práva nebo dalších takových práv v tomto obsahu. Panasonic nemá tuto pravomoc a nezaručuje vám přístup a výslovně popírá jakékoli právo, způsobilost nebo záměr získávat takový přístup ve vašem zájmu. Je vaší zodpovědností zajistit, aby použití tohoto nebo jiného zařízení se shodovalo s platnou legislativou autorského práva ve vaší zemi. Pro více informací nahlédněte do zákonů na příslušné zákony a zahrnutá nařízení nebo kontaktujte vlastníka práv obsahu, který si přejete přehrávat nebo nahrávat.

Tento produkt je předmětem licence jako součást portfolia licencí patentu AVC pro osobní a nekomerční využití ke (i) kódování obrazu v souladu s normou AVC („AVC Video“) a/nebo (ii) dekodování obrazového záznamu AVC Video, který byl zakódován spotřebitelem během osobní a nekomerční činnosti a/nebo byl získán od poskytovatele videoobsahu, který je na základě licence oprávněn poskytovat AVC Video. Pro jakékoli jiné využití není udělena nebo předpokládána žádná licence. Další informace lze získat od společnosti MPEG LA, LLC. Viz <http://www.mpegla.com>.

Stručný návod

- Příslušenství / Volby 6
- Uspořádání ovládacích prvků 8
- Zapojení 10
- Automatické ladění 12

Radujte se ze svého televizoru!

Základní vlastnosti

- Sledování televizoru 16
- Používání TV průvodce 20
- Sledování teletextu 22
- Sledování signálu z externích vstupů 24
- Sledování 3D obrazu 26
- Jak používat nástroje VIERA TOOLS 32
- Jak používat funkce menu 33

Pokročilé vlastnosti

- Přeladění z nabídky Další nastavení 40
- Ladění a úpravy kanálů (DVB) 44
- Ladění a úpravy kanálů (Analogové kanály) 48
- Časovač nahrávání 50
- Dětský zámek 52
- Označení vstupů 54
- Používání Common Interface 55
- Expediční nastavení 56
- Aktualizace softwaru TV 57
- Více oken 58
- Zobrazení obsahu obrazovky počítače na televizoru 59
- Rozšířené nastavení obrazu 60
- Záznam USB HDD 62
- Použití přehrávače médií 66
- Využití síťových služeb (DLNA / VIERA CAST) 74
- Funkce Link (Q-Link / VIERA Link) 84
- Externí zařízení 92

Otázky a odpovědi

- Technické údaje 94
- Otázky a odpovědi 99
- Licence 101
- Technické údaje 102

Bezpečnostní upozornění

Varování

Zacházení se zástrčkou a napájecím kabelem

- Zcela zasuňte zástrčku napájecího kabelu do zásuvky. (Pokud je zástrčka napájecího kabelu uvolněná, může dojít k zahřívání a následně k požáru.)
- Zajistěte si snadný přístup k zástrčce kabelu napájení.
- Abyste předešli úrazu elektrickým proudem, zajistěte, aby byl zemnicí kolík na zástrčce napájecího kabelu bezpečně připojen.
 - Zařízení s konstrukcí třídy I (CLASS I) musí být připojeno do zásuvky s ochranným zemnicím připojením.
- Nedotýkejte se zástrčky napájecího kabelu mokřými rukama. (Toto může způsobit úraz el. proudem.)
- Nepoužívejte žádný jiný napájecí kabel než ten, který se dodává s televizním přístrojem. (Mohlo by dojít k požáru nebo k úrazu el. proudem.)
- Nepoškozujte napájecí kabel. (Poškozený napájecí kabel může způsobit požár nebo úraz el. proudem.)
 - Nepřemisťujte televizor s napájecím kabelem zapojeným do zásuvky.
 - Neumisťujte na napájecí kabel těžké předměty a neumisťujte jej poblíž objektů s vysokou teplotou.
 - Napájecí kabel nezkrucujte, příliš neohýbejte a nenapínejte.
 - Za napájecí kabel netahejte. Při odpojování napájecího kabelu jej držte za tělo zástrčky.
 - Nepoužívejte poškozený napájecí kabel nebo poškozenou síťovou zásuvku.

Pokud shledáte jakoukoli abnormalitu, odpojte okamžitě zástrčku napájecího kabelu!

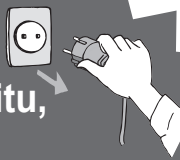

stříd. 220-240 V,
50 / 60 Hz



Zdroj

- Tato TV pracuje na AC (střídavých) 220-240 V, 50 / 60 Hz.

Nesundávejte kryt a NIKDY neopravujte TV sami

- Nesnímejte zadní kryt televizoru. Mohlo by dojít ke styku se součástmi pod napětím. Uvnitř se nenachází uživatelem opravitelné součásti. (Komponenty s vysokým napětím mohou způsobit vážný úraz el. proudem.)
- Přístroj nechte kontrolovat, nastavovat a opravovat u místního prodejce Panasonic.

Nevystavujte dešti nebo nadměrné vlhkosti

- Abyste předešli poškození, které může mít za následek úraz el. proudem nebo požár, nevystavujte tento TV dešti nebo nadměrné vlhkosti. Nad přístroj neumisťujte nádoby s tekutinou, jako např. vázy a TV nevystavujte kapající ani tekoucí vodě.

Nevystavujte přímému slunečnímu světlu a jiným zdrojům tepla

- Vyhněte se působení přímého slunečního světla a jiných zdrojů tepla.

Pro zamezení požáru nikdy nenechávejte svíčky či jiný zdroj otevřeného ohně v blízkosti televizního přijímače



Nevkládejte cizí předměty do TV

- Nenechte přes větrací otvory spadnout do přístroje jakékoliv předměty. (Mohlo by dojít k požáru či úrazu elektrickým proudem.)

Neumisťujte televizor na nakloněné nebo nestabilní plochy

- Televizor by mohl spadnout nebo se převrátit.

Používejte pouze určené podstavce / vybavení k montáži

- Použití neschválených stojanů nebo jiných fixačních zařízení může mít za následek nestabilitu přístroje a riziko zranění. Nezapomeňte o instalaci požádat místního prodejce Panasonic.
- Používejte vhodné podstavce (str. 7) / podpěry k zavěšení na stěnu (str. 6).

Nedovolte dětem manipulovat s SD kartou

- Jako všechny malé předměty mohou být karty SD spolknuty malými dětmi. Ihned po použití prosím vyjměte kartu SD a uložte ji mimo dosah dětí.

Pozor

■ Při čištění televizoru odpojte napájecí kabel

- Čištění přístroje zapojeného do sítě může způsobit úraz el. proudem.

■ Pokud nebudete televizor delší dobu používat, odpojte jej od sítě

- Pokud je televizor zapojen do sítě, stále odebírá určité množství elektrické energie i když je vypnutý.

■ Převážen pouze ve vzpřímené poloze

- Transport TV se zobrazovacím panelem dole nebo nahoře může způsobit vnitřní zkrat.

■ Ponechte okolo přístroje dostatečné místo pro tepelné vyzařování

Minimální vzdálenost

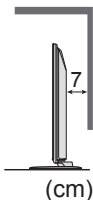
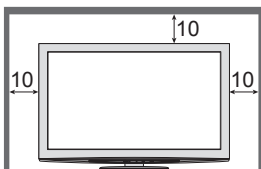

- Při použití podstavce dodržujte odpovídající vzdálenost mezi spodní stranou televizoru a podlahou.
- Jestliže používáte podpěru k zavěšení na stěnu, řiďte se jejím návodem.

■ Nezakrývejte zadní ventilační otvory

- Zakrytá ventilace závěsy, novinami, ubrusy atd. může způsobit přehřátí, požár nebo úraz el. proudem.

■ Nevystavujte vaše uši nadměrnému hluku ze sluchátek

- Můžete si způsobit nevratné poškození sluchu.

■ Nepoužívejte nadměrnou sílu nebo nebouchajte do zobrazovacího panelu

- Toto může způsobit poškození s následkem poranění.

■ Televizor je těžký. Noste jej ve 2 nebo více osobách. Zajistěte podporu televizoru podle vyobrazení, aby nedošlo ke zranění v důsledku jeho převrácení nebo pádu.

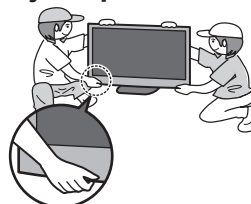

Poznámky

Nezobrazovat statický obraz po dlouhou dobu

To způsobuje, že na plazmové obrazovce obraz zůstává („zůstávání obrazu“). Toto chování se nepovažuje za vadu a není kryto zárukou.

Typické statické obrazy

- Číslo programu a ostatní loga
- Obrazy zobrazené v režimu 4:3
- Videohry
- Počítačový obraz



Aby se zabránilo zůstávání obrazu, automaticky se po několika minutách snižuje kontrast poté, co nejsou přijímány další signály nebo provedeny další operace. (str. 99)

■ Funkce automatického přepínání do pohotovostního režimu

- TV automaticky přechází do pohotovostního režimu za následujících podmínek:

- nepřijít žádný signál a během 30 minut neprovedena žádná operace v analogovém režimu TV
- „Časovač vypnutí“ je aktivní v Další nastavení (str. 19)
- žádná operace neprovedena za dobu nastavenou v „Automatické vypnutí“ (str. 39)

- Tato funkce neovlivňuje Časovač nahrávání, Přímý TV záznam a Záznam jedním dotekem

■ Televizor umístěte v dostatečné vzdálenosti od tohoto typu vybavení

- Elektronická zařízení
Obzvláště neumísťujte video zařízení poblíž tohoto přístroje. (Elektromagnetické rušení může deformovat obraz / rušit zvuk.)
- Zařízení s infračerveným čidlem
Tento televizor také vyzařuje infračervené paprsky. (Toto může mít vliv na obsluhu zařízení s infračerveným čidlem.)

Údržba

Nejprve vyjměte zástrčku napájecího kabelu ze zásuvky.

Panel, Rámeček, Podstavec

Pravidelná péče:

Zlehka vyčistěte plochu zobrazovacího panelu, skříň nebo podstavec pomocí čistící tkaniny, abyste vyčistili nečistoty a otisky prstů.

Pro zaschlé nečistoty:

Navlhčete čistící tkaninu čistou vodou nebo zředěným neutrálním saponátem (1 díl saponátu na 100 dílů vody). Pak utěrku vyždímejte a plochu utřete. Nakonec setřete veškerou vlhkost.

Pozor

- Nepoužívejte tvrdé utěrky nebo hubky s tvrdou plochou. Mohou způsobit škrábance na povrchu.
- Vodu ani saponát na TV nelijte. Kapalina uvnitř TV by mohla výrobek poškodit.
- Nenanášejte na povrch repelenty, rozpouštědla, ředidla nebo jiné nestálé substance. Mohou snížit kvalitu povrchu nebo způsobit odloupávání barvy.
- Povrch panelu displeje je speciálně upraven a lze jej snadno poškodit. Dávejte pozor, abyste na povrch neklepali nebo neškrábali nehtem nebo jinými tvrdými předměty.
- Nedovolte, aby rámeček nebo podstavec přišly na delší dobu do kontaktu s pryží nebo PVC substancí. Může se tím snížit kvalita povrchu.

Zástrčka napájecího kabelu

Pravidelně zástrčku napájecího kabelu otírejte suchým hadříkem. Vlhkost nebo prach mohou způsobit požár nebo úraz el. proudem.

Příslušenství / Volby

Standardní příslušenství Zkontrolujte, zda jste obdrželi příslušenství a následující položky

- Dálkový ovladač
● N2QAYB000489



- Baterie do dálkového ovladače (2)
● R6
➔ str. 8



- Svorka
➔ str. 10

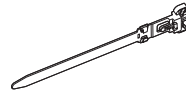

- Síťový kabel
➔ str. 10

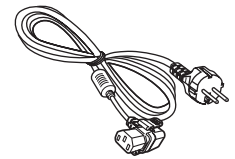

- Bezdrátový adaptér LAN a prodlužovací kabel
➔ str. 14 a str. 75

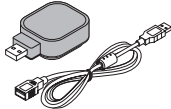

- Podstavec
➔ str. 7

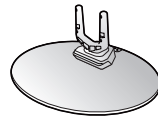

- Souprava 3D brýlí (2)
➔ str. 27



- Feritové jádro (2)
➔ str. 93

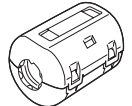

- Návod k obsluze
 Celoevropská záruka

- Šroubovák (pro výměnu baterie v 3D brýlích)
● + (#0)
➔ str. 28



Pro soulad s normou EMC používejte feritová jádra.

- Příslušenství se nemusí nacházet v jednom balení. Dávejte pozor, abyste některé díly nechtěně nevyhodili.
- Tento produkt obsahuje potencionálně nebezpečné součásti (např. plastické sáčky), které mohou náhodně vdechnout nebo spolknout malé děti. Tyto části uchovávejte mimo dosah malých dětí.

Volitelné příslušenství

Kontaktujte prosím nejbližšího prodejce Panasonic pro nákup doporučeného volitelného příslušenství. Pro další podrobnosti se prosím podívejte do návodu volitelného příslušenství.

- Souprava 3D brýlí
(Typ baterie)
● TY-EW3D10E



- (Dobíjecí typ, dostupný na podzim 2010)
● TY-EW3D2LE
● TY-EW3D2ME
● TY-EW3D2SE

- Budete-li potřebovat další 3D brýle, zakupte si toto doplňkové příslušenství.
- Další informace o výrobku (Pouze anglicky)
<http://panasonic.net/avc/viera/3d/eu.html>

- Komunikační kamera
● TY-CC10W



Pozor

- Tuto kameru lze používat se službou VIERA CAST (str. 83).
- Také si přečtěte návod ke kameře.
- V závislosti na místě nemusí být toto volitelné příslušenství dostupné. Informace můžete získat od místního prodejce značky Panasonic.

- Podpěra k zavěšení na stěnu
● TY-WK4P1RW

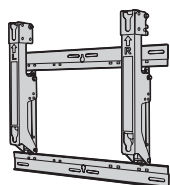

Zadní panel televizoru

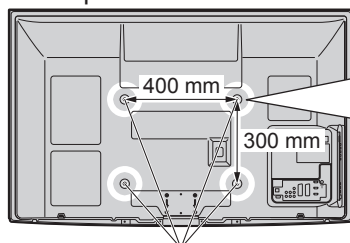

Otvory pro instalaci podpěry k zavěšení na stěnu

Šroub pro upevnění TV na podpěru k zavěšení na stěnu (nedodáno s TV)

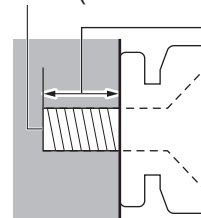

Hloubka šroubu:
minimálně 15 mm,
maximálně 30 mm

(Pohled ze strany)

Varování

- Použití jiné podpěry k zavěšení na stěnu nebo instalace vlastní podpěry k zavěšení na stěnu může vést k poranění nebo poškození výrobku. Aby byla zajištěna provozuschopnost a bezpečnost televizoru, montáž podpěry k zavěšení televizoru na stěnu zadejte prodejci nebo autorizované firmě. Jakékoliv škody způsobené instalací bez kvalifikovaného pracovníka nebudou uhrazeny zárukou.
- Řádně si přečtěte pokyny dodané k volitelnému příslušenství a zajistěte všemi kroky případný pád TV.
- Během instalace manipulujte s televizorem opatrně, protože nárazem nebo jiným působením může dojít k jeho poškození.
- Při připevňování podpěry k zavěšení na stěnu dbejte na opatrnost. Před zavěšením podpěry se pokaždé ujistěte, že ve zdi nejsou žádné elektrické kabely ani trubky.
- Pokud TV nebudete delší dobu používat demontujte jí z její závěsné podpory, abyste předešli pádu a zranění.

Přípevnění / sundání podstavce

Varování

Podstavec nerozebírejte ani neupravujte.

- Jinak se může přístroj převrhnout, poškodit a způsobit zranění.

Pozor

Nepoužívejte žádný jiný televizor nebo displej.

- Jinak se může přístroj převrhnout a poškodit a způsobit zranění.

Podstavec nepoužívejte, pokud je zkroucený nebo fyzicky poškozený.

- Používáte-li fyzicky poškozený podstavec, může dojít ke zranění. Neprodleně se spojte s Vaším nejbližším prodejcem Panasonic.

Během sestavování se ujistěte, že jsou všechny šrouby bezpečně utaženy.

- Pokud by šrouby nebyly během montáže dostatečně dotaženy, podstavec by neměl potřebnou stabilitu k bezpečné podpoře televizoru, mohl by se převrátit a způsobit poškození nebo úraz.

Zajistěte, aby se televizor nepřevrátil.

- Pokud do přístroje udeříte nebo se do kontaktu s přístrojem či podstavcem dostanou děti, potom se televizor může převrhnout a způsobit zranění.

K instalaci a odstranění televizoru jsou zapotřebí dvě nebo více osob.

- Pokud nejsou přítomny dvě nebo více osob, televizor může spadnout a způsobit zranění.

Při sundávání podstavce z televizoru postupujte dle pokynů. (viz níže)

- V opačném případě může televizor nebo podstavec spadnout a poškodit se nebo způsobit zranění.

Ⓐ Montážní šroub (3)
(stříbrný)

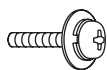

M5 × 18

Ⓑ Montážní šroub (4)
(černý)

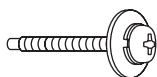

M5 × 30

Ⓒ Sloupek
● TBLA3834

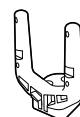

Ⓓ Základna
● TBLX0155

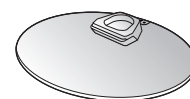

Montáž podstavce

Použijte montážní šrouby Ⓐ pro bezpečné upevnění sloupku Ⓒ k základně Ⓓ.

- Ověřte si, zda jsou šrouby spolehlivě utaženy.
- Při násilném utažení montážních šroubů špatným směrem dojde ke stržení závitů.

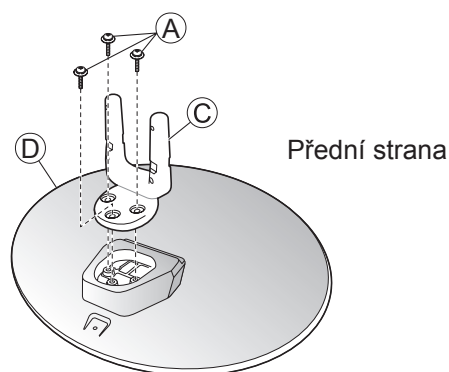

Zajištění televizoru

K bezpečnému přípevnění použijte Ⓑ montážní šrouby.

- Dotáhněte čtyři upevňovací šrouby nejprve volně, pak je dotáhněte napevno.
- Práce provádějte na vodorovném a stabilním povrchu.

Sundání podstavce z televizoru

Při používání podpěry k zavěšení na stěnu nebo při balení televizoru sundejte podstavec následujícím způsobem.

- 1 Vyšroubujte čtyři montážní šrouby Ⓑ z televizoru.
- 2 Vytáhněte podstavec z televizoru.
- 3 Vyšroubujte tři montážní šrouby Ⓐ ze sloupku.

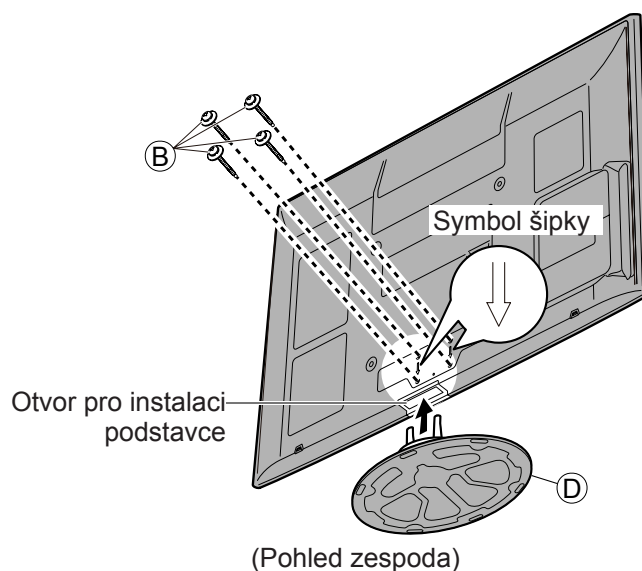

Uspořádání ovládacích prvků

Dálkový ovladač

■ Instalace / vyjmutí baterií dálkového ovladače

1

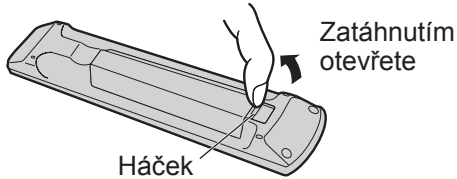

2

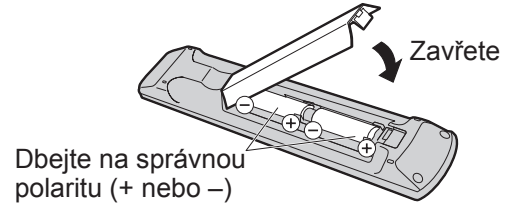

Pozor

- Při nesprávné instalaci může dojít k úniku elektrolytu a poleptání, které způsobí poškození dálkového ovladače.
- Nikdy nemíchejte staré a nové baterie.
- Nemíchejte baterie různých typů (např. alkalické s manganovými).
- Nepoužívejte akumulátory (Ni-Cd).
- Baterie nespalujte ani nerozebírejte.
Baterie nevystavujte nadměrnému teplu, např. slunečnímu záření, ohni apod.
- Nerozebírejte ani neupravujte dálkový ovladač.

Přehrávač médií (str. 66)

- Přepíná SD kartu a USB zařízení na režim zobrazení / poslechu

Pohotovostní režim Zapnuto / Vypnuto

- Zapínání nebo vypínání pohotovostního režimu televizoru

Hlavní menu (str. 33)

- Slouží k přístupu do menu Obraz, Zvuk a Další nastavení

Poměr stran (str. 18)

- Změna poměru stran podle seznamu Aspekt
- Tlačítko lze také tisknout opakovaně, dokud se nenastaví požadovaný poměr

Kanál / Informace o programu (str. 17)

- Zobrazí kanál a informace o programu

Menu VIERA Link (str. 88)

- Přístup do menu VIERA Link

OK

- Potvrdí výběry a volby
- Stisknete po výběru pozic kanálu – rychlá změna kanálu
- Zobrazuje seznam kanálů

Menu Volby (str. 19)

- Snadné volitelné nastavení zobrazení, zvuku atd.

Barevná tlačítka

- Slouží k výběru, navigaci a ovládání různých funkcí

Teletext (str. 22)

- Přepíná do režimu Teletext

Titulky (str. 18)

- Zobrazí titulky

Číselná tlačítka

- Změna programu a stránek teletextu
- Zadávání znaků
- Pokud je televizor v pohotovostním režimu, tlačítko jej zapíná (Stisknete na zhruba 1 vteřinu)

Vypnutí zvuku

- Vypnutí a zapnutí zvuku

Zvyšování / snižování hlasitosti



Volba vstupního režimu

- TV - přepíná režim DVB-S / DVB-C / DVB-T / Analogový režim (str. 16)
- AV - přepíná ze seznamu Výběr vstupu do vstupního režimu AV (str. 24)

Přímý TV záznam (str. 86 a str. 88)

- Bezprostřední záznam programu na DVD rekordér / videorekordér prostřednictvím zapojení Q-Link nebo VIERA Link

VIERA CAST (str. 83)

- Zobrazí výchozí obrazovku VIERA CAST

Konec

- Návrat na běžné zobrazení

VIERA TOOLS (str. 32)

- Zobrazí ikony některých zvláštních funkcí a snadno je vyvolá

TV průvodce (str. 20)

- Zobrazení TV průvodce

Kurzorová tlačítka

- Provádění výběru a nastavení

Návrat

- Návrat do předchozího menu / na předchozí stránku

Pozastavení

- Zmrazení / rozmrazení obrazu (str. 17)
- Pozastaví aktuální stránku teletextu (režim teletext) (str. 22)

Obsah (str. 23)

- Návrat na stránku obsahu teletextu (režim teletext)

Poslední přístup (str. 19)

- Přepíná na předchozí prohlížený kanál nebo vstupní režim

Přepínání kanálů nahoru / dolů

- Postupná volba kanálů

Ovládání připojeného zařízení

- (str. 25, 64 a str. 90)

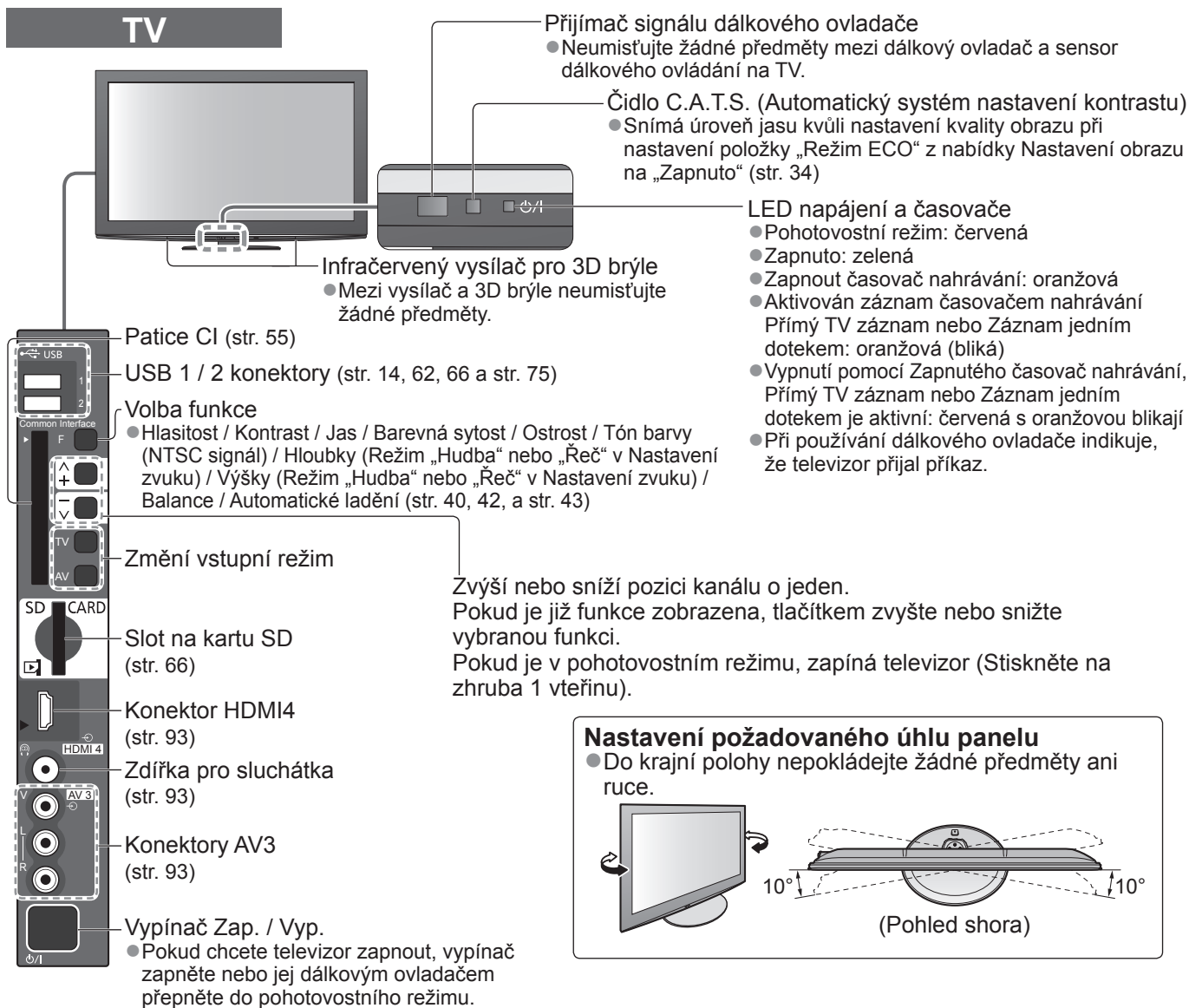

Používání údajů na obrazovce

Mnoho vlastností tohoto televizoru lze vyvolat pomocí menu na obrazovce.

■ Jak používat dálkový ovladač



Pohyb kurzoru / výběr položky menu



Vstupte do menu / uložení provedeného nastavení nebo vybraných možností



Otevřít hlavní menu



Pohyb kurzoru / nastavení úrovní / výběr z nabídky možností



Návrat do předchozího menu



Opuštění systému menu a návrat k normálnímu zobrazení

■ Okno pokynů NÁPOVĚDA NA OBRAZOVCE - Průvodce ovládáním

Příklad (Nastavení zvuku):

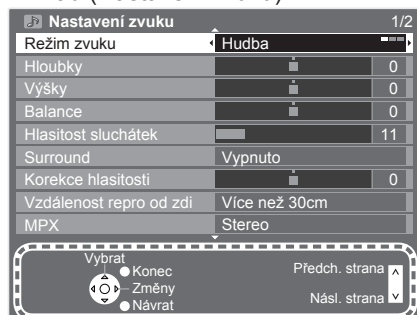

Průvodce ovládáním vám pomůže.

Zapojení

Zobrazená externí zařízení a kabely se s tímto televizorem nedodávají.

Před připojováním a odpojováním jakýchkoli kabelů se ujistěte, že je televizor odpojen od sítě.

Při odpojování napájecího kabelu se vždy jednoznačně ujistěte, že nejprve odpojíte síťovou vidlici ze zásuvky.

Ve vztahu ke sledování 3D obrazu se uplatňují určitá omezení, pokud jde o umístění.

Pro více informací → str. 26 a str. 29

Příklad 1

Připojení paraboly nebo antény

Pouze televizor

- Informace o správné instalaci paraboly vám poskytne místní prodejce.
- Vyžádejte si rovněž podrobnější informace u společnosti zajišťující přijímané satelitní vysílání.
- Volitelné satelity a nastavení paraboly k naladění kanálů DVB-S → str. 41

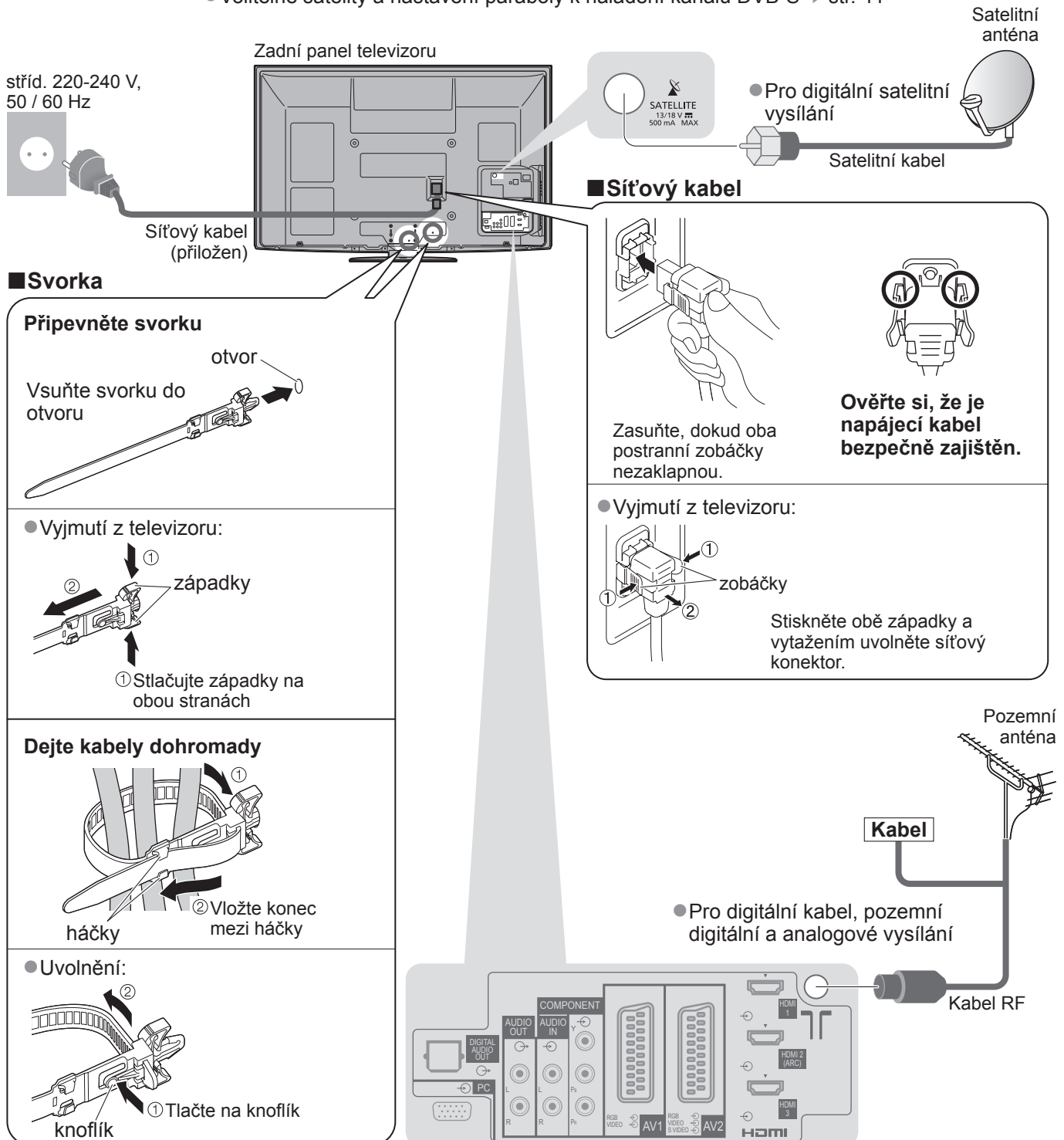

- Nesvazujte dohromady satelitní kabel, kabel RF a napájecí kabel (mohlo byt dojít k narušení obrazu).
- Upevněte kabely pomocí svorek dle potřeby.
- Při použití volitelného příslušenství použijte jejich příslušného návodu k obsluze pro upevnění kabelů.

Příklad 2 Připojení DVD rekordéru / videorekordéru a přehrávač

Televizor, DVD rekordér / videorekordér a přehrávač

Zadní panel televizoru

Pozemní anténa

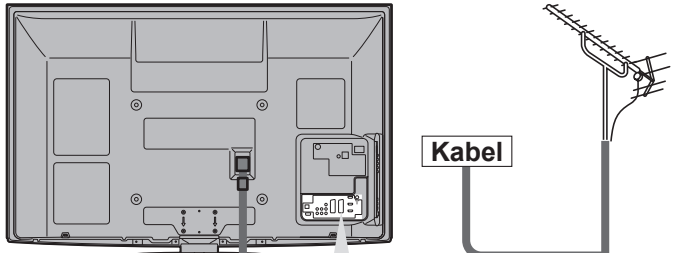

stříd. 220-240 V,
50 / 60 Hz



Síťový kabel
(příložen)

Kabel

Kabel RF

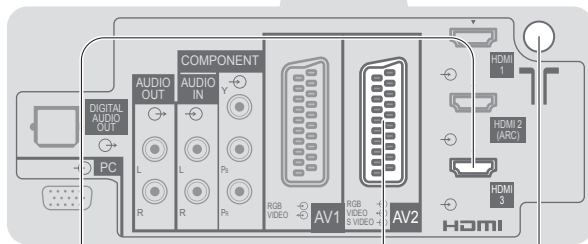

Plně zapojený
kabel HDMI

Plně zapojený
SCART

Kabel RF

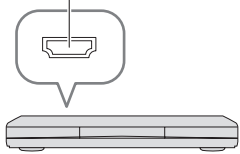

Přehrávač / přehrávač
kompatibilní s
technologíí 3D

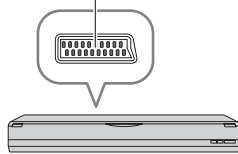

DVD rekordér
nebo
videorekordér



RF OUT

RF IN

Příklad 3 Připojení DVD rekordéru / videorekordéru a set top boxu

Televizor, DVD rekordér / videorekordér a set top box

Zadní panel televizoru

Pozemní anténa

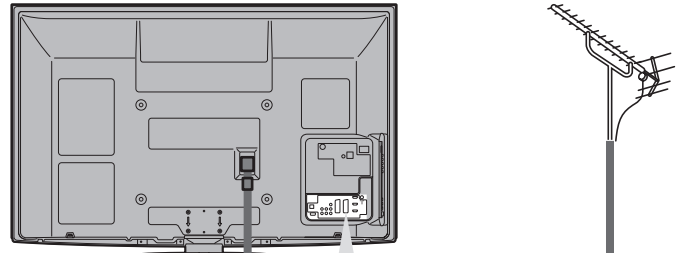

stříd. 220-240 V,
50 / 60 Hz



Síťový kabel
(příložen)

Kabel RF

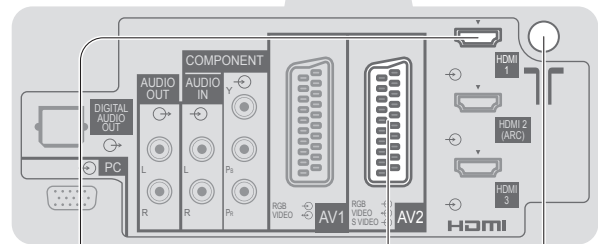

Plně zapojený
SCART

Plně zapojený
kabel HDMI

Kabel RF

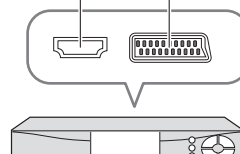

Set top box

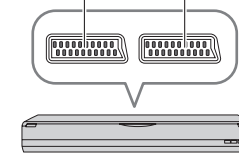

DVD rekordér
nebo
videorekordér



RF OUT

RF IN

Kabel

Poznámka

- Sledování 3D obsahu ➔ str. 26
- DVD rekordér / videorekordér podporující funkci Q-Link zapojte do vstupu AV1 / AV2 televizoru (str. 86).
- Pro zařízení kompatibilní s HDMI je možno prostřednictvím kabelu HDMI připojit konektory HDMI (HDMI1 / HDMI2 / HDMI3 / HDMI4) (str. 92).
- Síťové připojení ➔ str. 14 a str. 75
- Připojení Q-Link ➔ str. 84
- Připojení VIERA Link ➔ str. 84 a str. 85
- Také si prosím přečtěte návod k zařízení, které se má připojit.

Automatické ladění

Automatické vyhledání a uložení televizních kanálů

- Tyto kroky nejsou třeba, pokud bylo nastavení provedeno vaším místním prodejcem.
- Před zahájením Automatického ladění dokončete zapojení (str. 10 a str. 11) a nastavení připojeného zařízení (v případě potřeby). Podrobnosti týkající se nastavení připojeného zařízení naleznete v návodu k zařízení.



1 Televizor zapojte do zásuvky a zapněte (Zobrazení potrvá několik málo sekund)



2 Vyberte jazyk

Menüsprache	Dansk	Polski	Srpski
Deutsch	Svenska	Čeština	Hrvatski
English	Norsk	Magyar	Slovenščina
Français	Suomi	Slovenčina	Latviešu
Español	Türkçe	Български	eesli keel
Português	Ελληνικά	Română	Lietuvių
Nederlands			



3 Vyberte stát

Země	Dánsko	Polsko
Německo	Švédsko	Česko
Rakousko	Norsko	Maďarsko
Francie	Finsko	Slovensko
Itálie	Lucembursko	Slovinško
Španělsko	Belgie	Estonsko
Portugalsko	Nizozemí	Litva
Švýcarsko	Turecko	Ostatní
Malta	Řecko	
Andora		



- V závislosti na zemi, kterou zvolíte, budete možná žádáni o volbu regionu. V tomto případě zvolte svůj region.

- V závislosti od zvolené krajiny může být požadováno vložit kód PIN pro „Dětský zámek“. V tomto případě zadejte kód PIN.

Dětský zámek - zadání PIN
Zadejte nový PIN
PIN | * * *



- Budete požádáni o zadání kódu PIN podruhé.
- „0000“ není povolený kód PIN.
- PIN si poznamenejte, pro případ že byste jej zapoměli.

4 Zvolte režim, který si přejete naladit

Výběr typu TV signálu	
<input checked="" type="checkbox"/>	DVB-S
<input checked="" type="checkbox"/>	DVB-C
<input checked="" type="checkbox"/>	DVB-T
<input checked="" type="checkbox"/>	Podpora DVB-T pro HD služby
<input checked="" type="checkbox"/>	Analogový
Start	

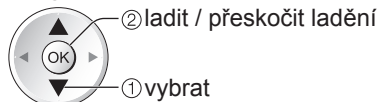

- : ladit (režim naladí a vyhledá dostupné kanály)
- : přeskočit ladění

- V závislosti na zvolené zemi se nemusí objevit „DVB-C“ (str. 102).

5 Zvolte „Start“

Výběr typu TV signálu	
<input checked="" type="checkbox"/>	DVB-S
<input checked="" type="checkbox"/>	DVB-C
<input checked="" type="checkbox"/>	DVB-T
<input checked="" type="checkbox"/>	Podpora DVB-T pro HD služby
<input checked="" type="checkbox"/>	Analogový
Start	

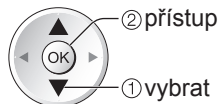

Zahájení automatického ladění

- Automatické ladění začne vyhledávat TV kanály a uloží je. Uložené kanály a jejich pořadí se může lišit podle státu, místa, vysílacího systému a podmínek příjmu signálu.

(pokračuje na další straně)

Průběh automatického ladění se mění podle vybrané země.

● DVB-S Režim vyhledávání

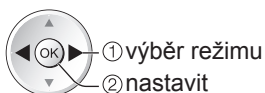

● DVB-S Vyhledávání satelitů

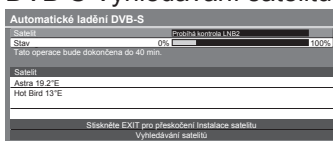

● Automatické ladění DVB-S

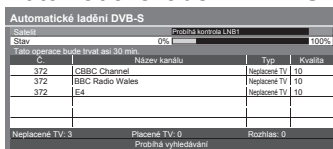

● Nastavení sítě DVB-C

Zadejte domácí frekvenci a ID sítě určené kabelovým poskytovatelem. A poté zvolte „Start“.

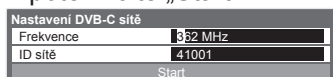

① zadejte frekvenci a ID sítě

- 1 2 3 V závislosti na zemi, kterou zvolíte se zobrazí
- 4 5 6 „Automaticky“ a nelze nic zadávat.
- 7 8 9 V tomto případě se domácí frekvence a ID sítě nastaví automaticky.
- 0

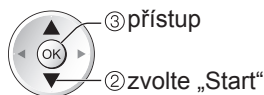

● Automatické ladění DVB-C

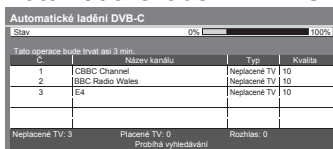

● Automatické ladění DVB-T

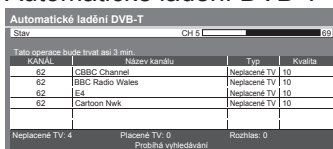

V závislosti na zemi, kterou zvolíte, se zobrazí obrazovka výběru kanálu po automatickém ladění DVB-T, pokud má více kanálů stejné logické číslo kanálu. Zvolte upřednostněný kanál nebo opusťte obrazovku pro automatické výběry.

● Automatické ladění analogové části

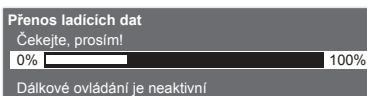
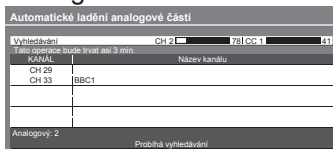

- Pokud je prostřednictvím Q-Link, VIERA Link nebo podobné technologie (str. 86 a str. 87) připojen kompatibilní rekordér, nastavení kanálu, jazyka, země / regionu se automaticky přenesou do rekordéru.
- Pokud přenos selže, lze jej prostřednictvím položky menu uskutečnit později. ➔ „Načítání“ (str. 36)

(pokračuje na další straně)

Automatické ladění

6 Nastavte bezdrátové LAN spojení

Nastavení bezdrátového LAN připojení pro aktivaci funkcí síťových služeb (str. 74).
(Nechcete-li používat připojení k bezdrátové síti LAN nebo síťové funkce, přeskočte tento krok.)

- Chcete-li nastavit připojení k bezdrátové síti LAN, použijte bezdrátový adaptér LAN (součást dodávky).
Informace o bezdrátovém LAN adaptéru → „Bezdrátový LAN adaptér“ (str. 15)
- Potvrďte šifrovací kód, nastavení a polohu vašeho přístupového bodu před spuštěním nastavení. Pro podrobnosti si přečtěte návod k přístupovému bodu.

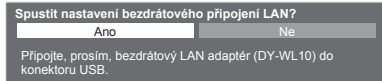

1 připojte bezdrátový LAN adaptér k portu USB 1 nebo 2

Internetové prostředí

Přístupový bod

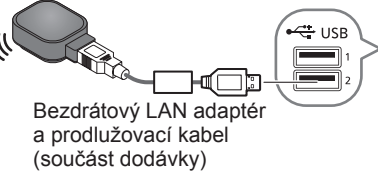

Bezdrátový LAN adaptér a prodlužovací kabel (součást dodávky)



Bezdrátové LAN připojení lze nastavit později → „Nastavení sítě“ (str. 78)

- Pro přeskočení tohoto kroku

EXIT nebo zvolte „Ne“



2 vybrat „Ano“

3 přístup

Spustí se nastavení bezdrátového LAN spojení

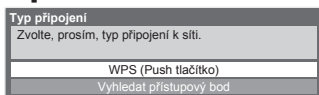

Zvolte způsob připojení

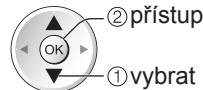

2 přístup

1 vybrat

WPS (Push tlačítko)

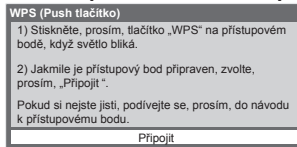

Tiskněte tlačítko WPS na přístupovém bodu, dokud se nerozblíká kontrolka. A poté stiskněte tlačítko OK pro připojení bezdrátového LAN adaptéru a přístupového bodu.



- Zjistěte si, zda váš přístupový bod podporuje WPS pro takovéto nastavení.
- WPS: Wi-Fi Protected Setup™ (Zjednodušené nastavení Wi-Fi)

Hledat přístupové body

Automaticky nalezené přístupové body jsou v seznamu.

S	SSID	Typ zabezpečení	Typ šifrování	Typ připojení
1	Access Point A	TKIP	WPA-PSK	WLAN
2	Access Point B	TKIP	TKIP	WLAN
3	Access Point C	TKIP	TKIP	WLAN

Zvolte si přístupový bod



2 přístup

1 vybrat

☐ : Přístupový bod s šifrováním

● Pro opětovné vyhledání přístupových bodů → Žlutá

● Pro informace o zvýrazněném přístupovém bodu → i

● Pro ruční nastavení (str. 79) → Červená

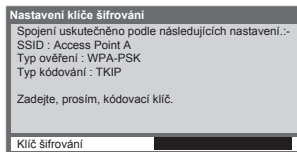

Zadání šifrovacího kódu



- Jesliže zvolený přístupový bod není zakódován, zobrazí se obrazovka potvrzení. Je doporučeno zvolit zakódovaný přístupový bod.

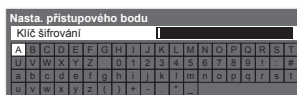

Zadejte šifrovací kód přístupového bodu

Zadejte znaky jeden po druhém

Uložit



1 vybrat

2 nastavit

- Znaky můžete nastavit pomocí numerických tlačítek.

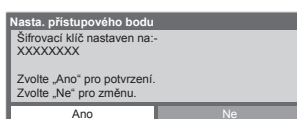

Vybrat „Ano“



1 vybrat

2 nastavit

- Pro opětovné zadání šifrovacího kódu vyberte „Ne“.

- Pokud připojování selhalo, zkontrolujte šifrovací kód, nastavení a polohu vašeho přístupového bodu. Pak se držte pokynů na obrazovce.

7

Vyberte „Domácnost“

Zvolte prohlížečské prostředí „Domácnost“ pro používání v domácím prostředí.

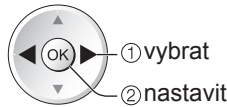

Automatické ladění je nyní dokončeno a váš televizor připraven ke sledování.



- Kontrola seznamu kanálů jedním pohledem ➔ „Používání TV průvodce“ (str. 20)
- Pro úpravu nebo skrytí (přeskočení) kanálů ➔ „Ladění a úpravy kanálů“ (str. 44 - 49)
- Pokud ladění neproběhne úspěšně, zkontrolujte připojení satelitního kabelu, kabelu RF a poté postupujte podle pokynů na obrazovce.

■ Zvolte prohlížečské prostředí „Obchod“ (pouze pro zobrazení v obchodu)

Prohlížečské prostředí „Obchod“ je ukázkový režim pro vysvětlení hlavních funkcí této TV.

Zvolte prohlížečské prostředí „Domácnost“ pro používání v domácím prostředí.

- Můžete se vrátit do obrazovky výběru prohlížečského prostředí ve stavu obrazovky potvrzení obchodu a obrazovky výběru Automatické předvedení Vypnuto / Zapnuto.

① Návrat do obrazovky výběru prohlížečského prostředí

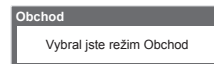

② Vyberte „Domácnost“



Automatické ladění je dokončeno

- Pro pozdější změnu prohlížečského prostředí bude zapotřebí inicializovat veškerá expediční nastavení. ➔ „Expediční nastavení“ (str. 56)

Poznámka

- Pokud ladění selhalo nebo pro opětovné naladění všech kanálů ➔ „Automatické ladění“ (str. 40 - 43)
- Pro pozdější doplnění dostupného režimu TV ➔ „Přidat TV signál“ (str. 37 a str. 38)
- Inicializace všech nastavení ➔ „Expediční nastavení“ (str. 56)
- Použití síťového kabelu namísto bezdrátového LAN adaptéru ➔ str. 77
- Pokud jste naposledy televizor vypnuli v pohotovostním režimu, až jej opět zapnete pomocí hlavního vypínače, bude v pohotovostním režimu.

■ Bezdrátový LAN adaptér

Pozor

Před použitím bezdrátového adaptéru LAN (DY-WL10) vezměte v úvahu následující limity.

- Pro použití bezdrátového LAN připojení je potřeba získat přístupový bod.
- Bezdrátový adaptér LAN se doporučuje používat s prodlužovacím kabelem (součást dodávky).
- Nepoužívejte bezdrátový adaptér LAN k připojení k bezdrátové síti (SSID*), pro kterou nemáte přidělena práva k použití. Takové sítě mohou být uvedeny ve výsledcích vyhledávání. Použití těchto sítí však může být považováno za nezákonný přístup.
*SSID je název, který slouží k identifikaci konkrétní bezdrátové sítě pro účely přenosu.
- Nevystavuje bezdrátový adaptér LAN vysokým teplotám, přímému slunečnímu záření ani vlhkosti.
- Bezdrátový adaptér LAN neohýbejte ani jej nevystavuje silným nárazům.
- Bezdrátový adaptér LAN nedemontujte ani jej žádným způsobem neupravujte.
- Nepokoušejte se bezdrátový adaptér LAN instalovat do jakéhokoliv nekompatibilního zařízení.
- Během provozu neodpojujte bezdrátový adaptér LAN z portu USB televizoru.
- Data přenášená a přijímaná prostřednictvím rádiových vln mohou být ručena a sledována.
- Chcete-li se vyhnout poruchám způsobeným rušením rádiových vln, udržujte televizor mimo dosah takových zařízení, jako jsou zařízení bezdrátové sítě LAN, mikrovlnné přístroje a zařízení pracující při používání adaptéru bezdrátové sítě se signály na frekvenci 2,4 GHz a 5 GHz.
- Pokud z důvodu statické elektřiny apod. dojde k rušení, může tento televizor přestat pracovat k zajištění své ochrany. V takovém případě vypněte napájení televizoru hlavním vypínačem a poté televizor opět zapněte.
- V závislosti na oblasti, ve které se nacházíte, nemusí být bezdrátový adaptér LAN dostupný.
- Doplnující informace o bezdrátovém LAN adaptéru lze získat na následující internetové stránce. (pouze anglicky) <http://panasonic.jp/support/global/cs/tv/>

Pokud připojujete bezdrátový LAN adaptér později, zobrazí se obrazovka potvrzení pro nastavení.

- Pro nastavení bezdrátového LAN připojení ➔ str. 78 a str. 79

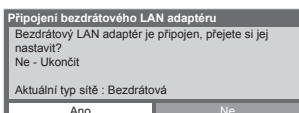

Sledování televizoru

1 Zapněte televizor
(Stiskněte asi na 1 sekundu)

- Hlavní vypínač musí být v poloze Zapnuto. (str. 9)

2 Vyberte režim

TV →

Výběr TV
DVB-S
DVB-C
DVB-T
Analogový

② přístup
① vybrat

- Volitelné režimy závisí na uložených kanálech (str. 12).
- Pokud se nezobrazí menu „Výběr TV“, tlačítkem TV přepněte režim.

3 Vyberte kanál

nahoru nebo dolů

1	2	3
4	5	6
7	8	9
0		

● Jak vybrat více než dvoumístné číslo kanálu, např. 399
→ 3 def → 9 wxyz → 9 wxyz

■ Výběr ze seznamu kanálů

→ OK →

Všechny DVB-T kanály		Třídění 123...
6	Cartoon Nwk	
7	BBC Radio Wales	
8	BBC Radio Cymru	
1	BBC ONE Wales	
2	BBC THREE	
3	BBCi	
4	CBBC Channel	

① vybrat kanál
② sledovat

Hlasitost

Poznámka

- Sledování placeného televizního vysílání
→ „Používání Common Interface“ (str. 55)

- Změna kategorie → Cervená
- Třídění jmen v abecedním pořadí → Modrá

■ Vyberte kanál pomocí informačního proužku (str. 17)

Před změnou kanálů lze potvrdit název kanálu a program

Zobrazení informačního proužku (pokud se nezobrazí)



Během zobrazení proužku zvolte program

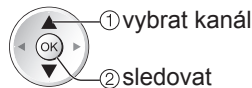

- Pod položkou „Doba zobr. informací“ (str. 38) lze nastavit prodlevu zobrazení informačního proužku.

■ Pomocí TV průvodce vyberte kanál (str. 20)

Před změnou kanálů lze potvrdit TV průvodce (EPG).

Zobrazit TV průvodce



Zvolte aktuální program kanál



Zvolte „Přístup“ (režim DVB)



- Podle vybrané země (str. 12) bude možná nutné zadat nebo upravit PSČ. Postupujte podle pokynů v hlášení.

- Pro použití časovače nahrávání → str. 21

■ Další užitečné funkce

Pozastavení

Zmrazení / rozmrazení obrazu



Zobrazení informačního proužku

Zobrazení informačního proužku

● Zobrazí se také při změně programu

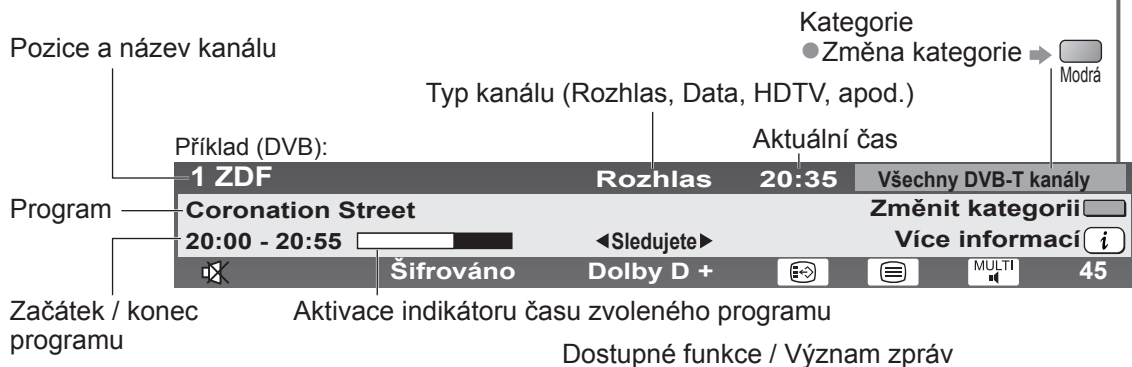

Příklad (Analogové vysílání):

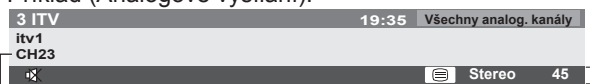

Číslo kanálu

- Potvrzení názvu jiného naladěného kanálu →
- Sledování kanálu uvedeného na proužku →
- Informace o dalším programu (DVB) →
- Skrýt →
- Zvláštní informace (DVB) → (opakovaným stisknutím se proužek skryje)
- Nastavení časové prodlevy zobrazení → „Doba zobr. informací“ (str. 38)



Vypnutí zvuku aktivní

Špatný signál

Špatná kvalita TV signálu

Šifrováno

Zakódovaný program

Dolby D +, Dolby D

Zvukový signál Dolby Digital Plus nebo Dolby Digital



Titulky k dispozici



Teletext k dispozici



K dispozici větší počet zvukových kanálů



K dispozici větší počet obrazových kanálů



Dostupné vícenásobné audio a video

Stereo, Mono

Režim zvuku

1 - 90

Zbývající čas časovače vypnutí

● Pro nastavení → str. 19

Sledování televizoru

Zobrazení titulků

Zobrazit / skrýt titulký (pokud jsou k dispozici)

- Změna jazyka pro DVB (pokud je k dispozici)
 - ➔ „Preferované podtitulky“ (str. 38)



Poznámka

- Pokud stisknete v analogovém režimu tlačítko STTL, systém se přepne na teletextové služby a vyvolá oblíbenou stránku (str. 23). Tlačítkem EXIT se vrátíte do režimu TV.
- Na 3D obrazu se nemusí správně zobrazovat titulký.

Poměr stran

Změna poměru stran (velikost obrazu)



Vychutnejte si sledování obrazu v jeho optimální velikosti a poměru.

Normálně jsou programy opatřeny řídicím signálem poměru stran (širokoúhlý signál, apod.) a televizor vybere na základě tohoto signálu poměr stran automaticky (str. 94).

■ Pokud byste chtěli změnit poměr stran ručně

Zobrazit seznam Aspekt

Během zobrazení seznamu vyberte režim

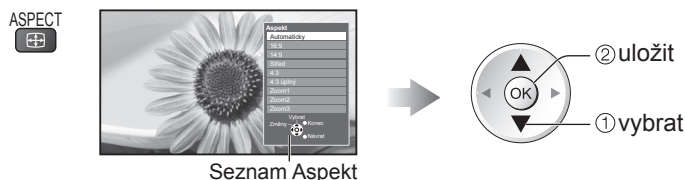

- Změna režimu pouze prostřednictvím tlačítka ASPECT

➔ ASPECT (Stiskněte opakovaně, dokud nedosáhnete požadovaného režimu)

Automaticky



Nejllepší poměr, kdy je obraz roztažen a vyplní celou obrazovku.
Podrobnosti ➔ str. 94

16:9



Přímo zobrazí obraz v poměru 16:9 bez deformace (anamorfni zobrazení).

4:3 úplný

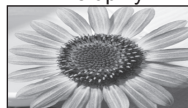

Zobrazí obraz 4:3 zvětšený vodorovně tak, aby vyplnil celou obrazovku.
● Pouze signál HD

14:9



Zobrazí obraz 14:9 v jeho standardní velikosti bez deformace.

Zoom1



Zobrazí obraz 16:9 letterbox (obálka) nebo 4:3 bez deformace.

Střed



Zobrazí obraz 4:3 na celou obrazovku. Roztažení je patrné pouze na levém a pravém okraji.

Zoom2

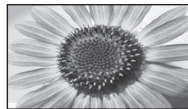

Zobrazí obraz 16:9 letterbox (obálka) (anamorfni) na celé obrazovce bez deformace.

4:3



Zobrazí obraz 4:3 v jeho standardní velikosti bez deformace.

Zoom3

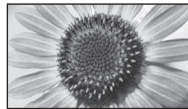

Zobrazí obraz 2,35:1 letterbox (obálka) (anamorfni) na celé obrazovce bez deformace. Při poměru 16:9 zobrazuje obraz na jeho maximum (s mírným zvětšením).

Poznámka

- Poměr stran je pevně nastaven na „16:9“ pokud „Mód zobrazení“ v Nastavení obrazu je nastaven na „Hry“.
- V režimu PC je k dispozici pouze poměr „16:9“ a „4:3“.
- Není k dispozici u služby teletextu a 3D obrazu.
- Režim poměru lze uložit samostatně pro signály SD (standardní rozlišení) a HD (vysoké rozlišení).

Zobrazení dostupných nastavení pro aktuální stav

Okamžitá kontrola nebo úprava aktuálního stavu



Multi Video (režim DVB)

Možnost výběru obrazu (pokud je k dispozici)
● Toto nastavení se neuloží do paměti a vrátí se do výchozího nastavení, jakmile ukončíte aktuální program.

Multi Audio (režim DVB)

Možnost výběru mezi alternativními jazyky zvukového doprovodu (pokud jsou k dispozici)
● Toto nastavení se neuloží do paměti a vrátí se do výchozího nastavení, jakmile ukončíte aktuální program.

Duální Audio (režim DVB)

Umožní vám zvolit stereo / mono (je-li dostupné)

Dílčí kanál (režim DVB)

Možnost výběru vícesložkového programu - s vedlejším kanálem (pokud je k dispozici)

Jazyk titulků (režim DVB)

Možnost výběru jazyka, v němž se budou zobrazovat titulky (pokud jsou k dispozici)

● Změna

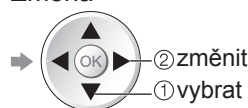

Nastavení znaků TXT

Nastavení jazyka teletextu
➔ Další nastavení (str. 38)

Jazyk teletextu (režim DVB)

Možnost výběru mezi alternativními jazyky teletextu (pokud je k dispozici)

MPX (Analogový režim)

Vybírá se vícenásobný režim zvuku (je-li dostupný)
➔ Nastavení zvuku (str. 35)

Korekce hlasitosti

Nastaví hlasitost jednotlivých kanálů nebo vstupních režimů

Bezpečně odebrat USB

Tato operace slouží k bezpečnému odpojení zařízení USB připojeného k televizoru.

Poslední přístup

Snadno přepíná na předchozí prohlížený kanál nebo vstupní režim



● Znovu stiskněte pro návrat do přednastaveného přístupu.

Poznámka

- Přepínání kanálu není dostupné, když je aktivováno nahrávání z Časovače nahrávání, Záznam jedním dotekem nebo přímý TV záznam.
- Sledování méně než 10 s není považováno jako předchozí prohlížený kanál nebo vstupní režim.

Časovač vypnutí

Po stanovené době přejde TV automaticky do režimu vypnutí

Zobrazení menu



Vyberte „Nastavení“

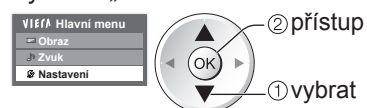

Vyberte „Časovač vypnutí“ a nastavte čas

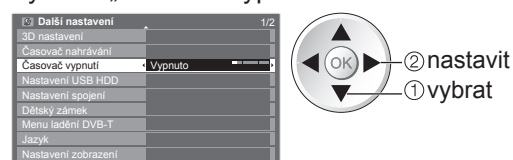

- Zrušit ➔ Nastavte na „Vypnuto“ nebo vypněte televizor.
- Zobrazení zbývajících času ➔ Informační proužek (str. 17)

Poznámka

- Pokud zbývajících čas dosáhne 3 minut, údaj o zbývajícím času začne blikat na obrazovce.

Používání TV průvodce

TV průvodce—elektronický programový průvodce (EPG) přináší na obrazovce seznam momentálně vysílaných programů a budoucí vysílání v příštích sedmi dnech (závisí na provozovateli vysílání).

- Tato funkce se liší podle země, kterou jste zvolili (str. 12).
- Zadání PSČ nebo aktualizace může být vyžadována pro použití GUIDE Plus+ systému v závislosti na zvolené zemi. → „Zobrazení oznámení“ (str. 21)
- DVB-T a analogové kanály se zobrazují na stejné stránce TV průvodce. „D“ znamená kanál DVB-T a „A“ znamená analogový kanál. Zde nebudou žádné seznamy programu pro analogové kanály.
- Jestliže je televizor poprvé zapnutý nebo je déle než týden vypnutý, úplné zobrazení TV průvodce potrvá jistou dobu.



1 Vyberte režim

→ str. 16

2 Zobrazení TV průvodce

- Změna uspořádání (Na šířku / Na výšku) →
- při uspořádání „Na šířku“ se zobrazí mnoho kanálů
- při uspořádání „Na výšku“ se najednou zobrazí jeden kanál

Čas TV průvodce Aktuální datum a čas

Příklad: Datum TV průvodce Program

St 28.10.2009 10:46	St 28.10.2009	Všechny typy	Všechny kanály
	19:30	20:00	21:00
D 1 BBC ONE	Das Erste	DIY SÓS	The Bill
D 7 BBC THREE	Hot Wars		Holiday Program
D 14 E4	Emmerdal	Coronation Street	The Bill
D 70 BBC FOUR	10 O'clock News BBC	Pepsi Char.	Good bye
D 72 BBC 2W	Panorama	Spring watch	Coast
D 105 BBC1	I'm A Celebrity	Pop Idol	News
D 719 BBC Radi	Rugby	15 To 1	The Bill

Reklama Na šířku (zobrazení podle kanálů)
 Pozice a název kanálu

Příklad: D: DVB-T
A: Analogový

St 28.10.2009 10:46	St 28.10.2009	Všechny typy	Všechny kanály
D 1 BBC ONE	D 7 BBC THREE	D 14 E4	D 70 BBC FOUR
19:30-20:00	Das Erste		
20:00-20:30	DIY SÓS		
20:30-21:00	The Bill		
21:00-22:00	Red Cap		
22:00-23:00	Live Junction		
23:00-23:30	POP 100		
23:30-00:00	Rugby		

Na výšku (zobrazení podle času)

Návrat k televizoru

EXIT



V závislosti na zemi, kterou zvolíte, můžete zvolit typ průvodce TV

→ „Výchozí průvodce“ v „Nastavení zobrazení“ (str. 38)
 Pokud zvolíte „Seznam kanálů“, objeví se seznam kanálů, když se stiskne tlačítko GUIDE (Průvodce).

Všechny DVB-T kanály	tridni 123
6 Cartoon Nwk	
7 BBC Radio Wales	
8 BBC Radio Cymru	
1 BBC ONE Wales	
2 BBC THREE	
3 BBC1	
4 Celtic Channel	

(Seznam kanálů)

- ① vybrat kanál
- ② sledovat

Sledování programu

Zvolte aktuální program kanál

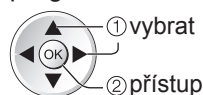

Zvolte „Přístup“ (režim DVB)



- Pro použití časovače nahrávání → str. 21

Na předchozí den (režim DVB)



Do dalšího dne (režim DVB)



Zobrazení seznamu kanálů vybraného typu (režim DVB)



Typ programu
Všechny typy
Všechny typy
Filmy
Zprávy
...

(Seznam typů)

- ① vybrat typ
- ② zobrazit

Zobrazení seznamu kanálů vybrané kategorie



Kategorie
Všechny kanály
Všechny kanály
Všechny DVB-T kanály
Všechny analog. kanály
Neplacené TV
Placené TV
HDTV
Neplacené rádio
Placené rádio
Oblíbené1
Oblíbené2
Oblíbené3
Oblíbené4

(Seznam kategorií)

V seznamu jsou uvedeny pouze analogové kanály

- ① vybrat kategorii
- ② zobrazit

- Seznam oblíbených kanálů → str. 45

■ Další pomocné funkce

Sledovat podrobnosti o programu (DVB režim)

Zvolte program



Prohlédnout podrobnosti



Podrobnosti

- Znovu stiskněte pro návrat do TV průvodce.

Časovač nahrávání (režim DVB)

Časovač nahrávání je časovač pro připomenutí sledování nebo záznam programu na externí rekordér nebo USB HDD.

Zvolte nejbližší program



Vyberte funkci (Externí rek., USB HDD rek. nebo Upomínka)

Časovač nahrávání	St 28.10.2009 10:46			
Funkce	Č. Názvy kanálu	Datum	Start	Končí
1	BBC ONE	28.10.2009	20:00	20:30 (30 min.)
<ČASOVAČ NAHRÁVÁNÍ>				
2	---	---	---	---
3	---	---	---	---
4	---	---	---	---
5	---	---	---	---

(obrazovka časovače nahrávání)

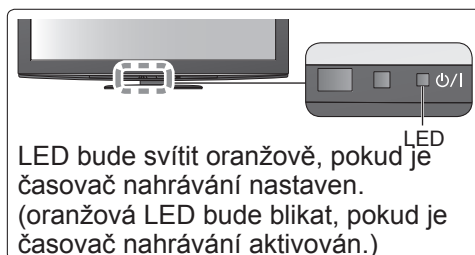
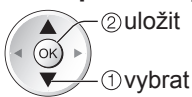

LED bude svítit oranžově, pokud je časovač nahrávání nastaven. (oranžová LED bude blikat, pokud je časovač nahrávání aktivován.)

Externí rek. / : Pro záznam programu na externí rekordér (Externí rek.) nebo USB HDD
USB HDD rek. (USB HDD rek.).

Jakmile nadejde čas spuštění, kanál se automaticky přepne a video a zvukové signály budou na výstupu. 2 min. před začátkem doby se objeví upomínková zpráva, pokud sledujete TV.

Upomínka : pro připomenutí sledování programu
Pokud sledujete TV, objeví se upomínková zpráva 2 min. před dobou spuštění. Stiskněte tlačítko OK pro přepnutí naprogramovaného kanálu.

■ Pro kontrolu / změnu / zrušení události časovače nahrávání → „Časovač nahrávání“ (str. 51)

■ Pro návrat do TV průvodce →



■ Pokud zvolíte aktuální program

Objeví se potvrzovací obrazovka, zda si přejete sledovat nebo zaznamenávat.

Zvolte „Časovač nahrávání“ a nastavte „Externí rek.“ nebo „USB HDD rek.“ pro zaznamenávání od chvíle, kdy dokončíte nastavení časovače nahrávání.

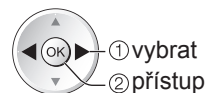
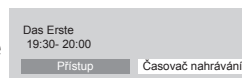

Poznámka

- Tato funkce není dostupná v analogovém režimu.
- Časovač nahrávání nepracuje správně, pokud nezíská správné údaje o čase z vysílače nebo poskytovatele služby.
- Nelze zvolit další kanál, pokud je aktivní nahrávání z časovače nahrávání.
- Pokud zaznamenáváte programy na externí rekordér, ujistěte se, že máte správná nastavení na rekordéru připojeného k TV.

Je-li kompatibilní rekordér s Q-Link, VIERA Link nebo podobnými technologiemi připojen k TV (str. 86 a str. 87) a „Nastavení spojení“ (str. 36) jsou dokončena, nejsou vyžadována žádná nastavení rekordéru. Také se přečtěte návod k rekordéru.

- Pokud zaznamenáváte programy na USB HDD, zaregistrujte USB HDD a aktivujte jej pro záznam v „Nastavení USB HDD“ (str. 62).

Zobrazení oznámení

V závislosti na zemi, kterou zvolíte podporuje tato TV systém GUIDE Plus+ v DVB-T nebo analogový režim. Je nutný zápis PSČ nebo aktualizace. Postupujte podle pokynů v hlášení.

- Je možno ručně nastavovat z Další nastavení
 - „Aktualizace“ / „Směrovací číslo“ v „GUIDE Plus+ Nastavení“ (str. 39)
- Zadejte své PSČ (poštovní směrovací číslo), když tuto funkci používáte poprvé. Pokud zadáte nesprávné PSČ své oblasti nebo nezadáte žádné PSČ, nemusí se správně zobrazovat oznámení.

Zobrazení oznamovací informace

OPTION



- Pro zobrazení posledního oznámení
 - „Aktualizace“ v „GUIDE Plus+ Nastavení“ (str. 39)

■ Pro změnu oznámení →



■ Pro návrat do TV průvodce →



nebo



Poznámka

- Pro neustálou aktualizaci informace musí TV zůstat v noci v pohotovostním režimu.

Sledování teletextu

Teletextové služby jsou textové informace poskytované provozovateli vysílání. Funkce se mohou mezi jednotlivými provozovateli lišit.

Co znamená režim FLOF (FASTTEXT)?

V režimu FLOF jsou u dolního okraje obrazovky zobrazena čtyři různobarevná témata. Chcete-li o některém z těchto témat získat více informací, stiskněte tlačítko odpovídající barvy. Tato funkce umožňuje rychlý přístup k informacím o zobrazených tématech.

Co znamená režim TOP? (v případě vysílání TOP textu)

TOP je mimořádné zlepšení standardní služby teletext, které umožňuje snadnější vyhledávání a účinnou navigaci.

- K dispozici je rychlý přehled informací teletextu
- Snadný výběr aktuálního tématu krok za krokem
- Informace o stavu stránky v dolní části obrazovky

Možnost listování stránkami dopředu / dozadu → Cervená Zelená

Výběr mezi předmětovými bloky → Modrá

Výběr následujícího předmětu v rámci jednoho předmětového bloku (Po ukončení posledního předmětu se přesune k následujícímu předmětovému bloku). → Žlutá

Co znamená režim Seznam?

V režimu Seznam jsou u dolního okraje obrazovky zobrazena čtyři různobarevná čísla stránek. Každé z těchto čísel lze změnit a uložit do paměti televizoru. („Uložení často zobrazovaných stránek“, str. 23)

■ **Změna režimu** → „Teletext“ v menu Další nastavení (str. 38)



1 Přepněte na teletext
TEXT
 ● Zobrazí stránku s obsahem (oblast se liší podle provozovatele vysílání)

2 Vyberte stránku
 nebo nahoru / dolů nebo (Odpovídá barevné liště)

■ **Nastavení kontrastu** → (stiskněte třikrát) → Během zobrazení modré lišty

■ **Návrat k televizoru** →



Odhalení skrytých dat

Odhaluje skrytá slova, např. odpovědi na kviz
 MENU → ● Znovu skryt →

PLNÉ / HORNÍ / SPODNÍ

MENU → (HORNÍ) (Rozšířit na HORNÍ polovinu) → (SPODNÍ) (Rozšířit na SPODNÍ polovinu) → Normální zobrazení (PLNÉ)

POZASTAVIT

Zastavit automatické aktualizace

(Pokud chcete uchovat aktuální stránku bez aktualizace)
 HOLD ● Obnovení →

OBSAH

Návrat na hlavní stránku obsahu



Vyvolání oblíbené stránky

Prohlížení uložené oblíbené stránky



- Vyvolejte stránku uloženou na modrém tlačítku (režim Seznam).
- Výchozí nastavení je „P103“.

Zobrazení ve více oknech

Sledování televizoru a teletextu ve dvou oknech současně



(dvakrát stiskněte)



Vyberte Obraz a text Zapnuto nebo Vypnuto



- Ovládání je možné pouze v teletextovém okně.

Uložení často zobrazovaných stránek

Uložení často zobrazovaných stránek na barevnou lištu

(Pouze režim Seznam)

Když je stránka zobrazena



Odpovídající barevné tlačítko



stiskněte a přidržte

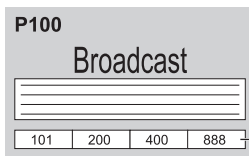

Barva čísla se změní na bílou.

Změna uložených stránek

Vložit číslo nové stránky



Barevné tlačítko, které chcete změnit



stiskněte a přidržte

Zobrazení podstránky

Zobrazení podstránky (pouze pokud má teletext více než jednu stranu)

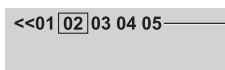

Zobrazí se v horní části obrazovky

Zobrazení určité podstránky



Zadejte 4 místné číslo
příklad: P6
0 0 0 6

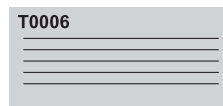

- Podstránky:

Počet podstránek se liší podle provozovatele vysílání (až 79 stránek).
Vyhledání může trvat jistou dobu, během níž můžete sledovat televizní vysílání.

Sledování TV vysílání během čekání na aktualizaci

Během čekání na aktualizaci sledujte televizní vysílání

Jakmile bude dostupná nová informace, teletext se automaticky aktualizuje.

Přechodně se změní na obrazovku TV

Zobrazení aktualizované stránky



Objeví se po dokončení aktualizace



(Kanál nelze změnit.)

- Stránka se zprávami disponuje funkcí, která indikuje příchod nejnovějších zpráv („News Flash“).

Sledování signálu z externích vstupů

Připojte externí zařízení (Videorekordéry, zařízení DVD, apod.) a můžete sledovat jejich signál.

● Připojení zařízení → str. 10, 11 a str. 92

Dálkový ovladač může ovládat některé funkce vybraného externího zařízení.

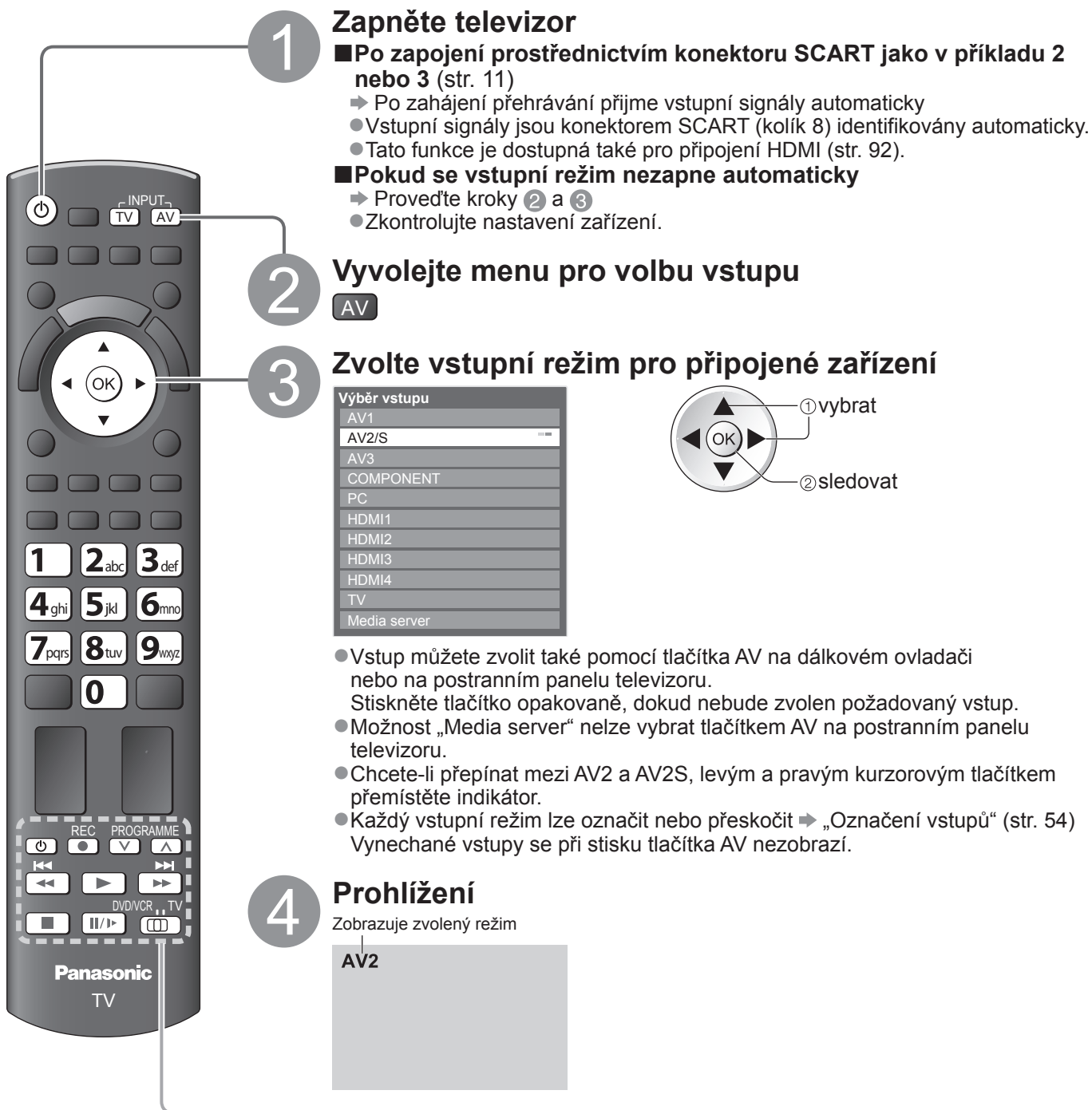

1 Zapněte televizor

- Po zapojení prostřednictvím konektoru SCART jako v příkladu 2 nebo 3 (str. 11)
 - Po zahájení přehrávání přijme vstupní signály automaticky
 - Vstupní signály jsou konektorem SCART (kolík 8) identifikovány automaticky.
 - Tato funkce je dostupná také pro připojení HDMI (str. 92).
- Pokud se vstupní režim nezapne automaticky
 - Proveďte kroky 2 a 3
 - Zkontrolujte nastavení zařízení.

2 Vyvolejte menu pro volbu vstupu

AV

3 Zvolte vstupní režim pro připojené zařízení

Výběr vstupu
AV1
AV2/S
AV3
COMPONENT
PC
HDMI1
HDMI2
HDMI3
HDMI4
TV
Media server

① vybrat
② sledovat

- Vstup můžete zvolit také pomocí tlačítka AV na dálkovém ovladači nebo na postranním panelu televizoru. Stiskněte tlačítko opakovaně, dokud nebude zvolen požadovaný vstup.
- Možnost „Media server“ nelze vybrat tlačítkem AV na postranním panelu televizoru.
- Chcete-li přepínat mezi AV2 a AV2S, levým a pravým kurzorovým tlačítkem přemístíte indikátor.
- Každý vstupní režim lze označit nebo přeskočit → „Označení vstupů“ (str. 54) Vynechané vstupy se při stisku tlačítka AV nezobrazí.

4 Prohlížení

Zobrazuje zvolený režim

AV2

■ **Návrat k televizoru**









→ TV

Poznámka

- Pokud má externí zařízení funkci nastavení poměru stran, nastavte ji na „16:9“.
- Podrobnosti vyhledejte v návodu k zařízení nebo se obraťte na místního prodejce.



Ovládání zařízení prostřednictvím dálkového ovladače televizoru

Zařízení připojené k televizoru lze přímo ovládat níže uvedenými tlačítky dálkového ovladače televizoru.

	<p>Tlačítka k ovládání připojeného zařízení</p> <p>Chcete-li ovládat DVD rekordér, DVD přehrávač, domácí kino, domácí kino s přehrávačem disků Blu-ray nebo videorekordér Panasonic, vyberte „DVD/VCR“ ➔ „Jak změnit kód typu zařízení“ (viz dále)</p> <p>Zvolte „TV“ pro použití USB HDD nahrávání, Přehrávač médií nebo VIERA Link ➔ „Záznam USB HDD“ (str. 64) ➔ „Přehrávač médií“ (str. 70) ➔ „Ovládání VIERA Link“ (str. 90)</p>
	<p>Pohotovostní režim</p> <p>Přepnutí do pohotovostního režimu / Zapnutí</p>
	<p>Přehrát</p> <p>Přehrávání videokazety / DVD / video obsah</p>
	<p>Zastavit</p> <p>Zastavení operace</p>
	<p>Přesun vzad / Skok / Vyhledávání</p> <p>Videorekordér: Převíjení vzad, rychlé prohlížení záznamu směrem vzad DVD / video obsah: Skok na předchozí skladbu nebo titul (nedostupné pro obsluhu záznamu USB HDD) Chcete-li vyhledávat směrem vzad, tlačítko stiskněte a přidržte</p>
	<p>Rychlý přesun vpřed / Skok / Vyhledávání</p> <p>Videorekordér: Převíjení vpřed, rychlé prohlížení záznamu směrem vpřed DVD / video obsah: Skok na následující skladbu nebo titul (nedostupné pro obsluhu záznamu USB HDD) Chcete-li vyhledávat směrem vpřed, tlačítko stiskněte a přidržte</p>
	<p>Pauza</p> <p>Pauza / Obnovit DVD: Chcete-li přehrávat zpomaleně, tlačítko stiskněte a přidržte</p>
	<p>Přepínání kanálů nahoru / dolů</p> <p>Vybrat kanál</p>
	<p>Záznam</p> <p>Zahájení záznamu</p>

■ Jak změnit kód typu zařízení

Každý typ zařízení Panasonic má svůj vlastní kód dálkového ovladače. Kód změňte podle zařízení, které chcete ovládat.

- 1 Přepněte do polohy „DVD/VCR“ 
- 2 Stiskněte a přidržte  během následujících operací

Zadejte příslušný kód, viz níže uvedená tabulka  ➔ Stiskněte 

Typ zařízení	Kód
DVD rekordér, DVD přehrávač	70 (výchozí)
Domácí kino, domácí kino s přehrávačem disků Blu-ray	71
Videorekordér	72

Poznámka

- Po změně kódu si ověřte, zda dálkový ovladač pracuje správně.
- Při výměně baterií se mohou kódy vynulovat na výchozí hodnoty.
- U některých modelů nemusí být některé operace možné.

Sledování 3D obrazu

Použitím 3D brýlí (součást dodávky) můžete sledovat 3D obraz obsahu nebo programů vysílaných s efektem 3D.

Tento přístroj podporuje 3D formáty „Frame Sequential*1“, „Vedle sebe*2“ a „Nad sebou*3“.

*1: Obrazy ve 3D formátu pro levé a pravé oko se nahrávají v HD kvalitě a následně střídavě přehrávají

*2, *3: Jiné dostupné 3D formáty

● Použití 3D brýlí ➔ str. 27 a str. 28

● Sledování 3D obrazu ➔ str. 29

Varování

Malé díly

● 3D brýle obsahují malé díly (baterie, speciální popruh atd.), které je nutno udržovat mimo dosah malých dětí, aby je náhodně nespolkly.

Demontáž

● 3D brýle nerozebírejte ani na nich neprovádějte žádné úpravy.

Lithiová baterie

● Baterie nesmí být vystavována nadměrnému teplu, jako je sluneční záření, požár atp.

Pozor

Bezpečné a pohodlné sledování 3D obrazu vyžaduje, abyste se pečlivě seznámili s následujícími pokyny.

3D brýle

● Zamezte upuštění 3D brýlí, nevyvíjejte na brýle tlak a dávejte pozor, abyste na ně nešlápli.

● Pokud 3D brýle zrovna nepoužíváte, uschovejte je vždy do dodaného pouzdra.

● Při nasazování 3D brýlí dávejte pozor na stranice obrub.

● Dávejte pozor, aby nedošlo k přiskřípnutí prstu v závěsu 3D brýlí.

● Zvýšenou pozornost zachovávejte, pokud 3D brýle používají děti.

Obecně platí, že 3D brýle by neměly používat děti mladší 5 - 6 let.

Na děti musí při používání 3D brýlí dávat řádně pozor rodiče nebo osoby, kterým jsou děti svěřeny do opatrování.

Tyto osoby jsou povinny zajistit jejich bezpečnost a ochranu zdraví.

Sledování 3D obsahu

● Pokud je vám známo, že trpíte nadměrnou citlivostí na světlo, máte srdeční problémy nebo jakékoliv jiné zdravotní komplikace, nepoužívejte 3D brýle.

● Pokud se cítíte unaveni, je vám nevolno nebo máte jakékoliv nepříjemné vjemy, okamžitě přerušete používání 3D brýlí.

● Po zhlédnutí filmu 3D si udělejte vhodně dlouhou přestávku.

● Po sledování 3D obsahu na interaktivních zařízeních, jako jsou například 3D herní konzole nebo počítače, si udělejte přestávku 30 - 60 minut.

● Dávejte pozor, abyste nechtěně nenarazili do televizní obrazovky nebo dalších osob. Při používání 3D brýlí může dojít ke zkrácení vzdálenosti mezi uživatelem a obrazovkou.

● 3D brýle používejte pouze při sledování obsahu 3D.

● Pokud se při sledování 3D obrazu podíváte mimo televizní obrazovku, mohou se 3D brýle automaticky vypnout.

● Pokud trpíte problémy se zrakem (krátkozrakost, dalekozrakost, astigmatismus, rozdíl ve vidění pravým a levým okem), před použitím 3D brýlí požádejte svého lékaře o zajištění korekce zraku.

● Pokud při sledování 3D obsahu vidíte jasně rozdvojený obraz, přestaňte používat 3D brýle.

● Nepoužívejte 3D brýle v menší než doporučené vzdálenosti.

Doporučená vzdálenost je trojnásobkem výšky obrazu (1,9 m nebo více).

Nachází-li se na horní a dolní straně obrazovky černý pruh, například u filmů, sledujte obrazovku ze vzdálenosti rovné trojnásobku skutečné výšky obrazu. (V takovém případě bude vzdálenost pro sledování menší, než výše uvedené doporučení.)

Použití 3D brýlí

● Před použitím 3D brýlí zkontrolujte, zda se v okolí uživatele nenacházejí předměty, které by se mohly rozbít a způsobit tak nechtěnou škodu nebo zranění.

● Dříve, než se začnete pohybovat po místnosti, sejměte si 3D brýle, abyste neupadli nebo si náhodně nezpůsobili zranění.

● Po použití vždy 3D brýle vložte do pouzdra (součást dodávky).

● 3D brýle používejte pouze pro stanovený účel a nikoliv k libovlnnému jinému účelu.

● Nepoužívejte 3D brýle za vysokých teplot.

● Nepoužívejte 3D brýle, jsou-li fyzicky poškozeny.

● V blízkosti 3D brýlí nepoužívejte žádná zařízení vysílající infračervené paprsky, protože by mohlo dojít k narušení funkce 3D brýlí.

● Budete-li v blízkosti 3D brýlí používat zařízení vysílající silné elektromagnetické záření (například mobilní telefony nebo vysílačky), může dojít k nesprávné funkci 3D brýlí.

● V případě nesprávné funkce nebo poruchy 3D brýlí je ihned přestaňte používat.

● Pokud se při používání 3D brýlí objeví v okolí nosu nebo spánku zarudnutí, podráždění pokožky nebo bolest, okamžitě přestaňte brýle používat.

● Ve vzácných případech mohou materiály použité v 3D brýlích způsobit alergickou reakci.

Lithiová baterie

● Při nesprávné výměně baterie hrozí nebezpečí výbuchu. Používejte pouze stejnou nebo ekvivalentní baterii.

3D brýle

Souprava 3D brýlí (2)

● TY-EW3D10E

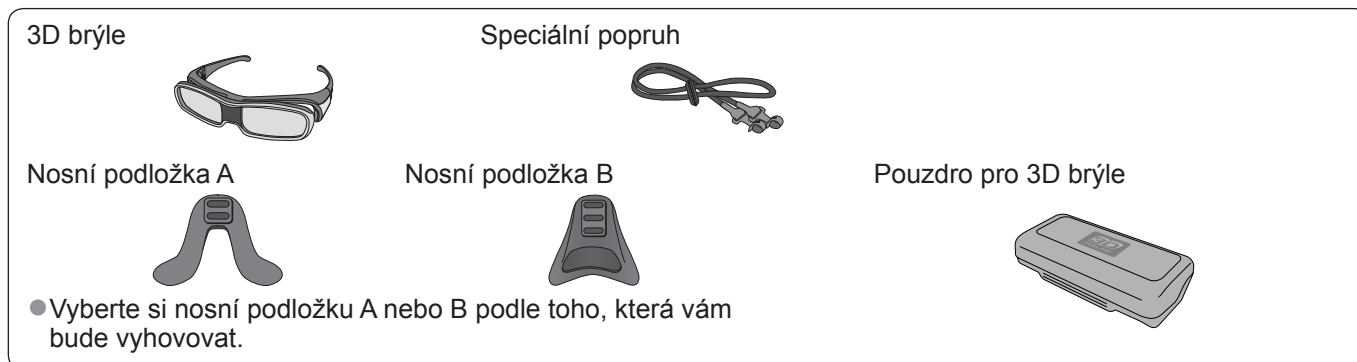

● 3D brýle lze při sledování nasadit přes běžné dioptrické brýle.

■ Názvy a funkce dílů

Kryt baterie

● Před prvním použitím je nutno sejmout izolační fólii.

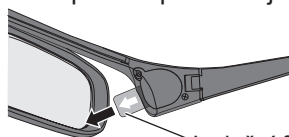

● Informace o výměně baterie viz ➔ „Výměna baterie“ (str. 28)

Infračervený přijímač

Přijímá infračervený signál z televizoru.

● 3D brýle jsou řízeny infračervenými signály přijímanými z televizoru, které umožňují sledovat 3D obraz.

Poznámka

● Infračervený přijímač udržujte v čistotě a neumísťujte na něj nálepky apod.

Místo pro umístění nosní podložky

V případě potřeby připevněte nosní podložku.

● Informace o připevnění nosní podložky viz ➔ „Připevnění nosní podložky“ (str. 28)

Místa připevnění speciálního popruhu

V případě potřeby připevněte speciální popruh.

● Informace o připevnění popruhu viz ➔ „Připevnění speciálního popruhu“ (str. 28)

Zatmívací LCD skla

Regulují snímky a zajišťují 3D zobrazení.

● Levé a pravé zatmívací LCD sklo se střídavě otevírá a zavírá synchronizovaně s obrazy na televizní obrazovce a dosahuje se tak 3D efektu.

Poznámka

● Na zatmívací LCD skla nevyvíjejte tlak a nepoškrábejte jejich povrch.

Tlačítko napájení na 3D brýlích

(na spodní straně 3D brýlí)

Slouží k zapnutí a vypnutí 3D brýlí.

● Stiskněte tlačítko asi na dobu 1 sekundy a zapněte napájení. Kontrolka se rozsvítí asi na 2 sekundy a pak zhasne.
● Chcete-li napájení vypnout, stiskněte tlačítko znovu asi na 1 sekundu. Kontrolka 3krát zabliká a pak se 3D Eyewear vypne.

Tlačítko napájení

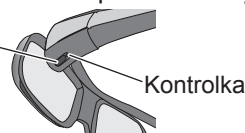

Poznámka

● Pokud 3D brýle po dobu přibližně 5 minut neobdrží z televizoru žádný signál, automatickou se vypnou.

Sledování 3D obrazu

■ Výměna baterie

Když je baterie téměř vybitá, kontrolka při zapnutí 3D Eyewear zabliká 5krát. V takovém případě se doporučuje provést včas výměnu baterie.

- Použité baterie likvidujte jako odpad, který se nesmí spalovat, nebo v souladu s místními předpisy pro likvidaci odpadů.

① Dodaným šroubovákem odstraňte šroub a sejměte kryt baterie.

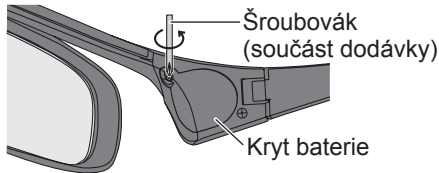

② Vyměňte baterii

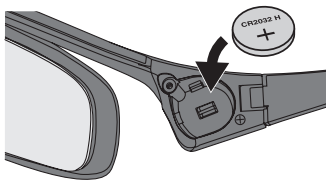

- Použijte určený typ baterie (knoflíkovou lithiovou baterii CR2032).
- Dodržujte správnou polaritu (+ nebo -).

③ Nasadte kryt baterie a utáhněte šroub.

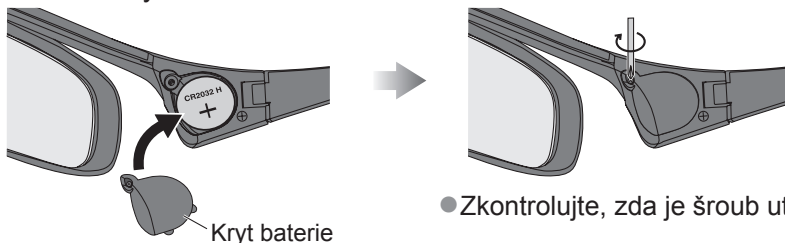

■ Připevnění nosní podložky

Vyberte si nosní podložku A nebo B podle toho, která vám bude vyhovovat.

- Budete-li 3D brýle nasazovat na dioptrické brýle, doporučujeme nosní podložku demontovat.

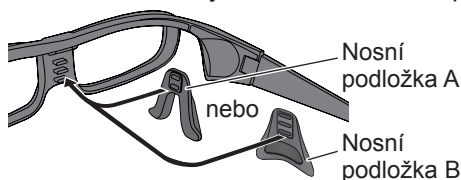

- U nosní podložky A lze vybrat jednu ze dvou výšek umístění. K připevnění nosní podložky A použijte 2 horní výstupky nebo 2 spodní výstupky na 3D brýlích.
- K připevnění nosní podložky B použijte všechny 3 výstupky na 3D brýlích.

■ Připevnění speciálního popruhu

Pokud 3D brýle sklouzávají ze svého místa, použijte k jejich uchycení dodaný speciální popruh.

- Připevněte popruh na pravou a levou stranici brýlí a upravte jeho délku.

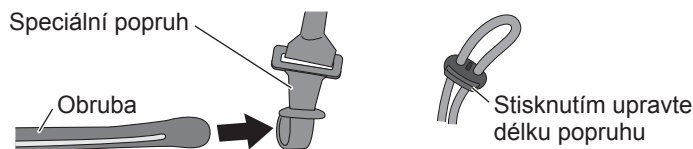

Jakmile je konec speciálního popruhu narovnaný, vytvořte na konci smyčku a upevněte obtočenou část.

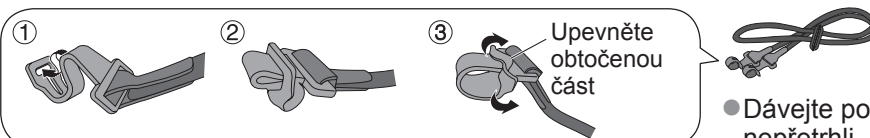

- Dávejte pozor na pryžovou část, abyste ji nepřetrhli.

■ Uložení a čištění 3D brýlí

- K uložení 3D brýlí použijte dodané pouzdro.
- Neukládejte 3D brýle místech s vysokou teplotou a vlhkostí.
- Při čištění 3D brýlí používejte čistý, měkký a suchý hadřík. V opačném případě může brýle poškrábat prach nebo nečistoty.
- 3D brýle neošetřujte benzenem, ředidly nebo voskem, protože by mohlo dojít k odlupování laku.
- Při čištění 3D brýlí neponořujte do kapalin, jako je například voda.

Sledování 3D obrazu

Pro sledování obsahu formátu Frame Sequential (býv. Blu-ray disk kompatibilní s technologií 3D, atd.) s 3D efektem

Připojte přehrávač kompatibilní s technologií 3D pomocí kabelu HDMI (str. 11 a str. 92) a přehrávejte obsah.

- Použijte plně zapojený kabel HDMI.
- Nastavení přehrávače je popsáno v návodu k obsluze přehrávače.
- Pokud se režim vstupu nepřepne automaticky, vyberte vstup připojený k přehrávači (str. 24).
- Používáte-li přehrávač, který není kompatibilní s technologií 3D, bude obraz zobrazen bez efektu 3D.

Sledování obsahu nebo programů v režimu „Vedle sebe“ nebo „Nad sebou“ s efektem 3D

Před sledováním nastavte formát obrazu v položce „3D formát na vstupu“ (str. 31).

- Obsah můžete sledovat s efektem 3D, i když používáte přehrávač, který není kompatibilní s technologií 3D.
- O dostupnosti této služby se informujte u dodavatelů obsahu nebo programů.
- Ve video režimu Přehrávače medií můžete také sledovat 3D videa nebo programy s 3D efektem (str. 70 - 72).

① Zapněte 3D brýle

- Přibližně na 1 sekundu stiskněte tlačítko napájení na 3D brýlích (str. 27).

② Nasaďte si 3D brýle

- Pokud 3D brýle sklouzávají ze svého místa, uchyťte je pomocí speciálního popruhu, jehož délku upravte podle potřeby (str. 28).

③ Sledujte 3D obraz

- Při prvním sledování 3D obrazu se zobrazí bezpečnostní pokyny. Po výběru možnosti „Ano“ nebo „Ne“ se zahájí přehrávání 3D obsahu. Zvolíte-li „Ano“, toto hlášení se zobrazí znovu za stejných podmínek při přepnutí vypínače napájení do polohy zapnuto. Pokud nechcete, aby se toto hlášení znovu zobrazovalo, zvolte „Ne“.

Příklad:

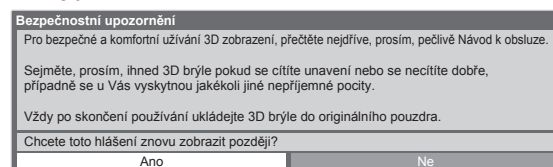

■ Vypnutí 3D brýlí

Po použití 3D brýlí je vypněte stisknutím tlačítka napájení na brýlích na dobu asi 1 sekundy (str. 27).

Poznámka

- 3D obraz nebo 3D efekt nemusí být dostupné v době, kdy je aktivních několik oken (str. 58), zobrazí se úvodní obrazovka VIERA CAST (str. 83), nebo když probíhá Externí časované nahrávání programu (str. 50) / Přímé nahrávání TV (str. 86 a str. 88). Pokud se jedná o obsah formátu Frame Sequential (postupné rámování obrazů), za těchto podmínek nebudou zobrazeny žádné obrazy.
- Pokud je místnost osvětlena zářivkovým světlem (50 Hz) a světlo při použití 3D brýlí bliká, vypněte zářivkové osvětlení.
- Pokud 3D brýle nasadíte obráceně nebo vzhůru nohama, nebude se 3D obsah zobrazovat správně.
- Nepoužívejte 3D brýle ke sledování jiných než 3D obrazů. Při používání 3D brýlí mohou být obtížně viditelné displeje LCD (například počítačové monitory, digitální hodiny, kalkulačky atd.).
- 3D brýle nepoužívejte jako sluneční brýle.
- 3D efekty mohou být různými osobami vnímány odlišně.

Dostupný rozsah 3D brýlí

Pokud se 3D brýle déle než přibližně 5 minut nacházejí mimo dosah, mohou se automaticky vypnout.

- Dostupná oblast použití 3D brýlí

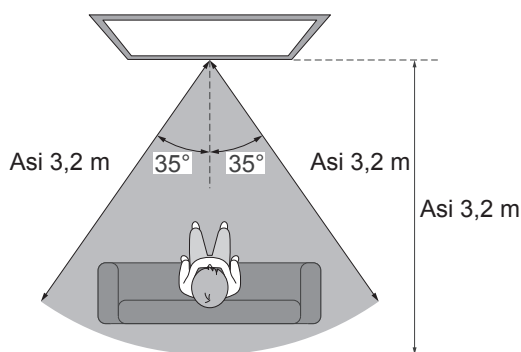

Pohled shora

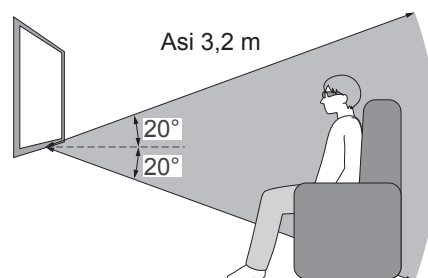

Pohled z boku

Poznámka

- Dosah může být kratší, pokud se mezi infračervenými čidly na televizoru a 3D brýlích nacházejí překážky, pokud jsou infračervená čidla znečištěná nebo je znečištěno okolní prostředí.
- Pokud se při sledování 3D obrazu podíváte mimo televizní obrazovku, mohou se 3D brýle automaticky vypnout, i když se nacházíte v dosahu.

Sledování 3D obrazu

3D nastavení

Pokud se 3D obraz nezobrazuje správně nebo se jeví neobvykle, proveďte úpravu nastavení 3D.



1 Zobrazení menu

MENU

2 Vyberte „Nastavení“

VÍŠ/Hlavní menu
Obraz
Zvuk
Nastavení

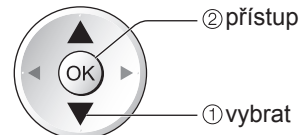

3 Zvolte „3D nastavení“

Další nastavení 1/2	
3D nastavení	Přístup
Časovač vypnutí	Vypnuto
Nastavení USB HDD	
Nastavení spojení	
Dětský zámek	
Jazyk	
Nastavení zobrazení	
Nastavení sítě	
DivX® VOD	

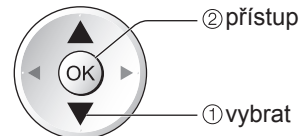

- Nabídku Nastavení 3D lze rovněž otevřít přímo pomocí VIERA TOOLS.
➔ „Jak používat nástroje VIERA TOOLS“ (str. 32)

4 Vyberte a nastavte jednu z následujících funkcí

3D nastavení	
3D brýle	Zapnuto
3D formát na vstupu	Automaticky
Levý/Pravý prohození	Normální
Diagonální řádkový filtr	Vypnuto
Bezpečnostní upozornění	Přístup

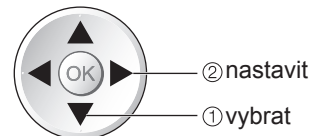

■ Návrat k televizoru



■ 3D brýle (Vypnuto / Zapnuto)

Nastaví TV na formát 3D nebo 2D

- Vyberte „Vypnuto“ pro sledování 3D obrazu ve dvojrozměrném zobrazení bez 3D brýlí.

■ 3D formát na vstupu (Automaticky / Vedle sebe / Nad sebou / Nativní)

Nastaví formát 3D obrazu tak, aby odpovídal formátu zdrojového signálu

- Při příjmu formátu Frame Sequential (např. přehrávání Blu-ray disků kompatibilních s 3D technologií na přehrávačích kompatibilních s 3D technologií) přes HDMI kabel se bude 3D obraz zobrazovat správně bez ohledu na nastavení „3D formát na vstupu“. (Je-li položka „3D brýle“ nastavena na „Zapnuto“)

Automaticky : 3D obraz se zobrazuje automaticky podle signálu.

(výchozí)

- Tato funkce je k dispozici, pokud je pomocí kabelu HDMI připojen přehrávač kompatibilní s technologií 3D.
- Tento režim nemusí v závislosti na signálu pracovat správně. V takovém případě vyberte vhodný formát obrazu.

Vedle sebe /

Nad sebou

: Jeden z formátů standardu 3D

- Výběr těchto formátů proveďte podle potřeby.

Nativní

: Zobrazuje vstupní signál beze změny.

- Slouží k identifikaci typu formátu vstupního signálu.

Tabulka obrazů, které je možné vidět při každém formátu 3D obrazu, a formát vstupního signálu

V případě, že se obraz zdá být nenormální, použijte následující tabulku pro výběr správného nastavení formátu 3D obrazu.

3D formát na vstupu / Formát vstupního signálu	Automaticky	Vedle sebe	Nad sebou	Nativní
Vedle sebe	 *1	 Normální ^{*2}		
Nad sebou	 *1		 Normální ^{*2}	
Běžný formát (2D)	 Normální			 Normální

*1 není-li správně rozpoznán vstupní signál

*2 Je-li položka „3D brýle“ nastavena na „Zapnuto“, bude se obraz zobrazovat s 3D efektem. Je-li nastavena na „Vypnuto“, obraz bude bez 3D efektu.

- V závislosti na přehrávači nebo programu se může obraz lišit od ilustrací uvedených výše.

■ Levý/Pravý prohození (Normální / Prohodit)

Máte-li dojem, že je vjem hloubky neobvyklý, zvolte možnost „Obrátit“.

■ Diagonální řádkový filtr (Vypnuto / Zapnuto)

Pokud máte dojem, že konturované části obrazu nejsou dostatečně hladké, zvolte „Zapnuto“. (u formátů „Vedle sebe“ a „Nad sebou“)

■ Bezpečnostní upozornění

Zobrazuje bezpečnostní informace, které je nutno vzít v úvahu při sledování 3D programů.

Poznámka

- Tato nastavení se neuloží do paměti při změně režimu vstupu nebo přepnutí kanálu.
- Při sledování filmu 24p kompatibilního s technologií 3D lze omezit chvění výběrem nastavení „24p Filmový režim“ v nabídce „Další nastavení“ (str. 39).

Jak používat nástroje VIERA TOOLS

Prostřednictvím nástrojů VIERA TOOLS získáte snadný přístup k některým zvláštním funkcím.



1 Zobrazení ikony funkce



2 Vyberte funkci

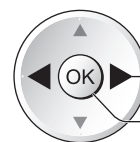

① vybrat

② přístup

3 Postupujte podle pokynů každé funkce

- Ovládání VIERA Link ➔ „Ovládání VIERA Link“ (str. 90)



Pokud jsou připojeny dva nebo více kusů kompatibilních zařízení, zobrazí se obrazovka výběru.

Vyberte správný popis a přístup.

- Fotografie ➔ „Režim foto“ (str. 68)



Pokud jsou připojeny dvě nebo více dostupných zařízení, zobrazí se obrazovka výběru.

Zvolte prosím správný popis a přístup.

- Video ➔ „Video režim“ (str. 70)



Pokud jsou připojeny dvě nebo více dostupných zařízení, zobrazí se obrazovka výběru.

Zvolte prosím správný popis a přístup.

- Hudba ➔ „Režim hudba“ (str. 73)



Pokud jsou připojeny dvě nebo více dostupných zařízení, zobrazí se obrazovka výběru.

Zvolte prosím správný popis a přístup.

- 3D ➔ „3D nastavení“ (str. 30)

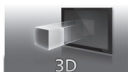

- VIERA CAST ➔ „VIERA CAST™“ (str. 83)



- Media server ➔ „Využití funkcí DLNA®“ (str. 80)



■ Návrat k televizoru

EXIT



nebo



Poznámka

- Pokud zvolená funkce není aktivní, může se zobrazit ukázka pro vysvětlení jak ji používat. Stiskněte tlačítko OK pro sledování ukázky po výběru nedostupné funkce.

Jak používat funkce menu

K nastavení obrazu, zvuku a dalších funkcí slouží různá menu.



1

Zobrazení menu

MENU • Zobrazí funkce, které lze nastavovat (mění se v závislosti na vstupním signálu)

2

Zvolte menu

VÍERA Hlavní menu

 (příklad: Nastavení obrazu)

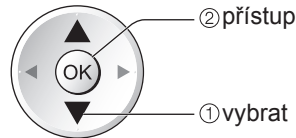

3

Zvolte položku

Nastavení obrazu 1/2

 (příklad: Nastavení obrazu)

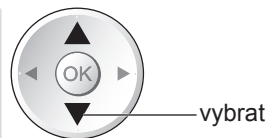

4

Nastavte nebo zvolte

Nastavení obrazu 1/2

 (příklad: Nastavení obrazu)

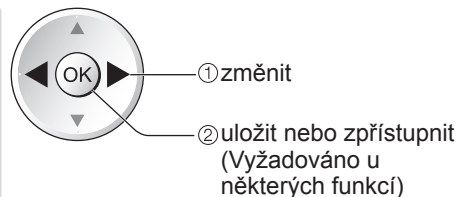

Návrat ke sledování televizoru kdykoliv



Návrat na předchozí stránku



Pohyb na stránkách menu

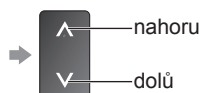

Zvolte si z nabízených možností

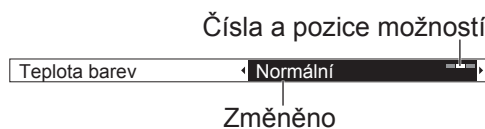

Nastavte pomocí posuvné lišty

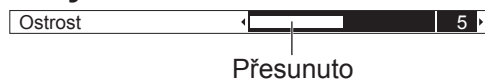

Přesun na následující stránku

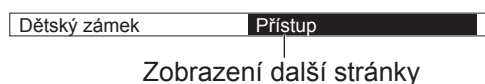

Znaky zadávejte v menu libovolného zadávání

Pro některé položky můžete libovolně zadat názvy nebo čísla.

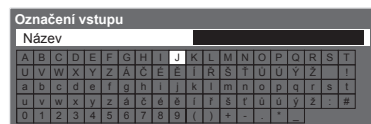

Nastavte znaky po jednom

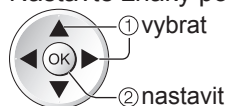

Uložit



- Pomocí numerických tlačítek lze vkládat znaky.
 ➔ „Tabulka znaků pro numerická tlačítka“ (str. 96)

Vynulování nastavení

- Pouze vynulování nastavení obrazu
 ➔ „Obnova výchozích hodnot“ v menu Nastavení obrazu (str. 34)
- Pouze vynulování nastavení zvuku
 ➔ „Obnova výchozích hodnot“ v menu Nastavení zvuku (str. 36)
- Inicializace všech nastavení
 ➔ „Expediční nastavení“ v menu Další nastavení (str. 39)

Základní

- Jak používat funkce menu
- Jak používat nástroje VIERA TOOLS

Jak používat funkce menu

■ Seznam menu

Menu	Položka	Nastavení / Konfigurace (možnosti)
Obráz	Mód zobrazení	<p>Základní režimy obrazu (Dynamický / Normální / Kino / THX (Kino režim) / Hry / Fotografie / Profesionál1 / Profesionál2)</p> <p>V každém Módu zobrazení a vstupu lze seřídit a uložit kontrast, jas, barevnou sytost, ostrost, tón barvy, teplotu barev, živou barvu, režim ECO, redukci šumu obrazu a 3D-COMB, abyste dosáhli svých sledovacích požadavků.</p> <ul style="list-style-type: none"> ● Nastavte pro všechny vstupní signály. <p>Dynamický : Poskytuje dokonalejší obrazový kontrast a ostrost i při sledování v jasné místnosti.</p> <p>Normální : Doporučeno ke sledování za normálních podmínek osvětlení místnosti.</p> <p>Kino : Pro sledování filmů v temné místnosti se zlepšeným výkonem kontrastu, černé a reprodukce barvy</p> <p>THX (Kino režim) : Přesně reprodukuje původní kvalitu obrazu bez jakékoliv revize. Doporučeno pro přehrávání disku THX (disk s logem „THX“) Režim THX se používá pro odrážení nastavení obrazu použitého profesionálními filmovými tvůrci, čímž se věrně reprodukuje kvalita obrazu u filmů certifikovaných THX.</p> <ul style="list-style-type: none"> ● Filmy certifikované THX mají na disku logo „THX“. ● V režimu 3D, vstupu PC, Přehrávače médií a při použití síťových služeb se místo „THX“ zobrazí „Kino režim“. <p>Hry : Poskytuje rychlou odezvu zobrazení, vhodné ke hraní her</p> <ul style="list-style-type: none"> ● Nevztahuje se k režimu TV ● V pravém horním rohu obrazovky lze průběžně zobrazit uplynulý čas strávený v režimu Hry. ➔ „Zobrazení hracího času“ (str. 38) <p>Fotografie : Nastavte „Diapozitiv“ na „Zapnuto“ pro poskytnutí vhodné kvality obrazu pro snímky</p> <ul style="list-style-type: none"> ● Platí pro Vstup HDMI, Přehrávač medií a Operace síťových služeb <p>Profesionál1 / 2: Umožňuje vám nastavit profesionální nastavení obrazu v „Rozšířené nastavení“, „Nastavení zámku“ a „Kopírovat seřízení“ ➔ str. 60</p> <ul style="list-style-type: none"> ● Tento režim je dostupný pouze, když „Pokročilé (isfcc)“ v menu Nastavení je nastaveno „Zapnuto“. ● Neplatné na VIERA CAST ● Pokud certifikovaný prodejce nastaví tyto režimy, „Profesionál1“ a „Profesionál2“ mohou se zobrazit jako „isf Den“ a „isf Noc“.
	Kontrast, Jas, Barevná sytost, Ostrost	Zvyšuje nebo snižuje úroveň těchto parametrů podle vašich osobních preferencí
	Tón barvy	Se zdrojem signálu NTSC připojeným k televizoru lze upravovat odstín obrazu podle vlastního vkusu
	Teplota barev	Umožňuje vyvážení celkového barevného odstínu obrazu (Chladné / Normální / Teplé)
	Živá barva	Automaticky nastaví svěží barvy (Vypnuto / Zapnuto)
	Diapozitiv	Poskytuje obrazové efekty jako například diapozitiv (Vypnuto / Zapnuto)
	Režim ECO	Funkce automatického ovládání jasu Automaticky upraví nastavení obrazu podle podmínek osvětlení (Vypnuto / Zapnuto)
	Redukce šumu obrazu	Potlačení obrazového šumu Automaticky snižuje nežádoucí obrazový šum a poblikávání v úsecích s obrysovými přechody obrazu (Vypnuto / Malá / Střední / Velká)
	3D-COMB	Vytváří statické a pohyblivé snímky ještě živější (Vypnuto / Zapnuto)
	Obraz v obraze	Zobrazí dvě okna najednou (str. 58)
	Panel	Vypíná obrazovku když zvolíte „Vypnuto“ (Vypnuto / Zapnuto)
	Obnova výchozích hodnot	Stisknete tlačítko OK pro vynulování přednastaveného Režimu prohlížení zvoleného vstupu pro výchozí nastavení

Menu	Položka	Nastavení / Konfigurace (možnosti)
ZVUK	Režim zvuku	<p>Vybírá základní zvukový režim (Hudba / Řeč / Uživatel)</p> <ul style="list-style-type: none"> ● Zvolený režim ovlivňuje všechny vstupní signály. <p>Hudba : Zlepšuje kvalitu zvuku pro sledování hudebního videa, atd. Řeč : Zlepšuje kvalitu zvuku pro sledování TV novin, dramát, atd.</p> <ul style="list-style-type: none"> ● Režimy Řeč a Hudba používají značkovou CONEQ™ ekvalizační technologii pro vylepšení kvality zvuku. CONEQ vyrovnává frekvenční odezvu akustického výkonu a upravuje časové a fázové chyby reproduktorového systému. Reproduktory s CONEQ se projevují jako téměř ideální elektroakustické převodníky poskytující věrnost původnímu zvuku s nejvyšší hudební kvalitou. ● V režimu Řeč a Hudba lze seřizovat nastavení „Hloubky“ a „Výšky“ a tato nastavení lze uložit pro každý režim. <p>Uživatel : Seřizuje zvuk ručně pomocí ekvalizéru na pro vás vhodnou zvukovou kvalitu.</p> <ul style="list-style-type: none"> ● V režimu Uživatel se „Ekvalizér“ objeví na Nastavení zvuku místo „Hloubky“ a „Výšky“. <p>Zvolte „Ekvalizér“ a seřídte frekvenci. ➔ „Ekvalizér“ (níže)</p>
	Hloubky	Zvyšuje nebo snižuje úroveň, aby se zdůraznil nebo minimalizoval zvuk spodního kmitočtového pásma
	Výšky	Zvyšuje nebo snižuje úroveň, aby se zdůraznil nebo minimalizoval zvuk horního kmitočtového pásma
	Ekvalizér	<p>Seřizuje úroveň frekvence na pro vás vhodnou zvukovou kvalitu</p> <ul style="list-style-type: none"> ● Tato funkce je dostupná, pokud je „Režim zvuku“ nastaven na „Uživatel“. ● Zvolte frekvenci a změňte úroveň frekvence pomocí kurzorového tlačítka. ● Přejete-li si zvýšit hloubku zvuku, zvýšte úroveň nízké frekvence. Přejete-li si zvýšit výšku zvuku, zvýšte úroveň vyšší frekvence. ● Pro vynulování úrovní každé frekvence na výchozí nastavení zvolte „Obnova výchozích hodnot“ pomocí kurzorového tlačítka a pak stisknete tlačítko OK.
	Balance	Nastavuje úroveň hlasitosti pravých a levých reproduktorů
	Hlasitost sluchátek	Nastavuje hlasitost sluchátek
	Surround	<p>Nastavení prostorového zvuku (Vypnuto / V-Audio / V-Audio Surround / V-Audio ProSurround)</p> <p>V-Audio: Zdokonalená simulace prostorového vjemu prostřednictvím dynamického zvýraznění šířky</p> <p>V-Audio Surround: Zdokonalená simulace prostorového vjemu prostřednictvím dynamického zvýraznění šířky a hloubky</p> <p>V-Audio ProSurround: Prostřednictvím rozšířeného zdokonalení a dozvuku zajistí simulaci zlepšených prostorových efektů.</p>
	Korekce hlasitosti	Nastaví hlasitost jednotlivých kanálů nebo vstupních režimů
	Vzdálenost repro od zdi	<p>Nastaví zvuk pásma hloubek (Více než 30 cm / Méně než 30 cm)</p> <ul style="list-style-type: none"> ● Pokud je prostor mezi zadní stranou televizoru a stěnou větší než 30 cm, doporučuje se nastavení „Více než 30 cm“. ● Pokud je prostor mezi zadní stranou televizoru a stěnou menší než 30 cm, doporučuje se nastavení „Méně než 30 cm“.
	MPX	<p>Vybírá se vícenásobný režim zvuku (je-li dostupný)</p> <ul style="list-style-type: none"> ● Normálně: Stereo ● Stereofonní signál nelze přijímat: Mono ● M1 / M2: K dispozici při vysílání monofonního signálu ● Pouze v analogovém režimu
Preferovaný zvuk	<p>Pro výběr počátečního nastavení pro zvukové stopy (Automaticky / MPEG)</p> <p>Automaticky : Pokud má program více než dvě stopy, automaticky vybere zvukové stopy. Přednost je dána následujícím pořadím – Dolby Digital Plus, HE-AAC, Dolby Digital, MPEG.</p> <p>MPEG : Pokud program obsahuje zvuk ve formátu MPEG, přednost má MPEG.</p> <ul style="list-style-type: none"> ● Názvem Dolby Digital Plus a Dolby Digital se označují metody kódování digitálních signálů vyvinuté společností Dolby Laboratories. Kromě stereofonního zvuku (2 kanály) mohou tyto signály obsahovat také zvuk ve vícekanálovém formátu. ● HE-AAC je metoda vjemového kódování používaná ke kompresi digitálního zvuku kvůli efektivnímu ukládání a přenosu. ● MPEG je metoda komprese zvuku umožňující snížení velikosti souboru bez zjevné ztráty kvality. ● Dolby Digital Plus a HE-AAC jsou technologiemi pro programy HD (vysoké rozlišení). ● Pouze režim DVB 	

● Jiná nabídka se zobrazí, když „Pokročilý (isfccc)“ v menu Nastavení je nastaveno „Zapnuto“ nebo ve funkcích režimu PC vstup, Přehrávač medií nebo Síťová služba. (str. 59 - 61, 67 - 73 a str. 82)

● Lze zvolit pouze dostupné položky.

Jak používat funkce menu

Menu	Položka	Nastavení / Konfigurace (možnosti)	
Zvuk	SPDIF	SPDIF : Standardní souborový formát přenosu zvuku Výběr výchozího nastavení pro signál digitálního zvukového výstupu z konektoru DIGITAL AUDIO OUT (Automaticky / PCM) Automaticky : Výstup signálu Dolby Digital Plus a Dolby Digital má formát datového toku Dolby Digital. HE-AAC (48 kHz) 5.1 k. je výstup jako DTS. MPEG je na výstupu ve formátu PCM. PCM : Signál digitálního výstupu je pevně nastaven na formát PCM. ● Pro režim DVB, Obsahy síťového videa (str. 81) nebo režim Video (str. 70)	
	Úroveň MPEG optical	Seřizuje zvukovou úroveň MPEG výstupu z vývodu DIGITAL AUDIO OUT jako inicializační (0 / -2 / -4 / -6 / -8 / -10 / -12 dB) ● Zvuk MPEG je v porovnání s ostatními typy zvukových stop normálně větší. ● Pouze režim DVB	
	Vstup HDMI1 / 2 / 3 / 4	Vyberte podle vstupního signálu (Digitální / Analogový) (str. 97) Digitální : Kabelové připojení HDMI Analogový : Adaptér kabelového připojení HDMI-DVI ● Pouze vstupní režim HDMI	
	Zpoždění SPDIF	Seřizuje časovou prodlevu zvukového výstupu z vývodu DIGITAL AUDIO OUT pokud je zvuk posunut vůči obrazu ● Pouze režim DVB	
	Obnova výchozích hodnot	Stiskněte tlačítko OK pro vynulování stávajícího zvuk režimu, balance, hlasitost sluchátek a surround zvuk na výchozí nastavení	
Nastavení	3D nastavení	Slouží k úpravě a nastavení zobrazení 3D obrazu (str. 30)	
	Časovač nahrávání	Nastavuje časovač pro připomenutí sledování nebo záznam nadcházejících programů (str. 50) ● Pouze režim DVB	
	Časovač vypnutí	Nastavuje čas kdy TV automaticky přechází do režimu vypnutí (Vypnuto / 15 / 30 / 45 / 60 / 75 / 90 minut) (str. 19)	
	Nastavení USB HDD	Registrujte připojený USB HDD a provádí nastavení pro nahrávání (str. 62)	
	Nastavení spojení	VIERA Link	Nastavuje použití funkcí VIERA Link (Vypnuto / Zapnuto) (str. 87)
		Typ obsahu HDMI	Seřizuje nastavení obrazu v souladu s typem obsahu z připojeného zařízení pomocí HDMI kabelu (Vypnuto / Automaticky) ● Tato funkce je dostupná, pokud připojené zařízení podporuje typ obsahu HDMI. ● Informace o typu obsahu se na několik vteřin zobrazí, když je tato funkce aktivní.
		Q-Link	Určí, který konektor AV se použije k datové komunikaci mezi tímto televizorem a kompatibilním rekordérem (AV1 / AV2) (str. 86) ● Vyberte konektor připojený k rekordéru i v případě, že není kompatibilní s Q-Link.
		Výstup AV1 / AV2	Zvolí signál k přenosu z televizoru na Q-Link (TV / AV1 / AV2 / AV3 / Monitor) ● Monitor: Obraz zobrazený na obrazovce ● Komponentní, PC a HDMI signály nemohou vystupovat.
		Zapínání přes Link	Nastavuje použití funkce Zapínání přes Link (Vypnuto / Zapnuto) (str. 86 a str. 87)
		Vypínání přes Link	Aktivuje funkci Vypínání přes Link (Vypnuto / Zapnuto) (str. 86 a str. 87)
		Úsporný standby režim	Řídí příkon připojeného zařízení v pohotovostním režimu kvůli úspoře energie (Vypnuto / Zapnuto) (str. 88) ● Tato funkce je dostupná při nastavení funkce „VIERA Link“ na „Zapnuto“ a „Vypínání přes Link“ na „Zapnuto“.
Inteligent. auto vypnutí		Připojené zařízení, které nikdo nesleduje nebo se nepoužívá, se kvůli snížení spotřeby energie přepíná do pohotovostního režimu (Vypnuto / Zap. (s upozorněním) / Zap. (bez upozornění)) (str. 88) ● Tato funkce je dostupná při nastavení funkce „VIERA Link“ na „Zapnuto“.	
Načítání	Přenesení nastavení kanálu, jazyka, země / regionu do zařízení kompatibilního s Q-Link nebo VIERA Link připojeného k televizoru. ● Nastavení kanálů DVB-S a DVB-C nelze stáhnout.		
	Dětský zámek	Zamkne kanál / vstup AV proti přístupu (str. 52)	

Menu	Položka	Nastavení / Konfigurace (možnosti)	
Nastavení	Menu ladění DVB-S	Edituj složku Oblíbené	Vytvoří seznam oblíbených kanálů DVB-S (str. 45)
		Seznam kanálů	Vynechá nechtěné kanály DVB-S nebo kanály DVB-S upraví (str. 45)
		Automatické ladění	Automaticky nastaví všechny kanály DVB-S přijímané v oblasti (str. 40)
		Ruční ladění	Nastaví kanály DVB-S ručně (str. 46)
		Aktualizovat seznam kan.	Aktualizuje seznam kanálů DBV-S při zachování nastavení (str. 46)
		Hlášení nového kanálu	Vybere, zda poskytne upozornění při nalezení nového kanálu DVB-S (Vypnuto / Zapnuto) (str. 47)
		Stav signálu	Zkontroluje stav signálu DVB-S (str. 47)
		Anténní systém	Nastaví anténní systém k použití několika LNB pro příjem z několika satelitů (Jeden LNB / MiniDiSEqC / DiSEqC 1.0 / Režim jednoho kabelu) (str. 41) ● Tento televizor podporuje systém DiSEqC Version 1,0.
		Konfigurace LNB	Vybere satelit pro každý LNB (str. 41)
		Přidat TV signál	Doplňuje TV režim ● Tato funkce je dostupná, pokud přeskočíte všechny režimy pro ladění v „Automatické ladění“ pro první použití TV. ● Pro obsluhu viz „Automatické ladění“ postup pro první použití TV (str. 12 a str. 13).
Nastavení	Menu ladění DVB-C	Edituj složku Oblíbené	Vytvoří seznam oblíbených kanálů DVB-C (str. 45)
		Seznam kanálů	Vynechá nechtěné kanály DVB-C nebo kanály DVB-C upraví (str. 45)
		Automatické ladění	Automaticky nastaví všechny poskytované kanály DVB-C (str. 42)
		Ruční ladění	Nastaví kanály DVB-C ručně (str. 46)
		Aktualizovat seznam kan.	Aktualizujte seznam kanálů DVB-C, když uchovávejte svá nastavení (str. 46)
		Oblíbený TV poskytovatel	Zvolte svou oblíbenou síť pro každý vysílač (dostupné pouze v některých zemích)
		Hlášení nového kanálu	Vybere, zda poskytne upozornění při nalezení nového kanálu DVB-C (Vypnuto / Zapnuto) (str. 47)
		Nahrazení služby	Nastavením na „Zapnuto“ se aktivuje hlášení pro přepnutí na dostupnou službu (k dispozici pouze v některých zemích) (Vypnuto / Zapnuto)
		Stav signálu	Zkontroluje stav signálu DVB-C (str. 47)
		Utlumení	Automaticky redukuje signál DVB-C aby se zabránilo rušení (Vypnuto / Zapnuto) (str. 47)
Přidat TV signál	Doplňuje TV režim ● Tato funkce je dostupná, pokud přeskočíte všechny režimy pro ladění v „Automatické ladění“ pro první použití TV. ● Pro obsluhu viz „Automatické ladění“ postup pro první použití TV (str. 12 a str. 13).		
Nastavení	Menu ladění DVB-T	Edituj složku Oblíbené	Vytvoří seznam oblíbených kanálů DVB-T (str. 45)
		Seznam kanálů	Vynechá nechtěné kanály DVB-T nebo kanály DVB-T upraví (str. 45)
		Automatické ladění	Automaticky nastaví všechny kanály DVB-T přijímané v oblasti (str. 43)
		Ruční ladění	Nastaví kanály DVB-T ručně (str. 46)
		Aktualizovat seznam kan.	Aktualizuje seznam kanálů DBV-T při zachování nastavení (str. 46)
		Oblíbený TV poskytovatel	Pro každou vysílací stanici vybere vaši oblíbenou síť (dostupné pouze v některých zemích)
		Hlášení nového kanálu	Vybere, zda poskytne upozornění při nalezení nového kanálu DVB-T (Vypnuto / Zapnuto) (str. 47)
		Stav signálu	Zkontroluje stav signálu DVB-T (str. 47)
		Přidat TV signál	Doplňuje TV režim ● Tato funkce je dostupná, pokud přeskočíte všechny režimy pro ladění v „Automatické ladění“ pro první použití TV. ● Pro obsluhu viz „Automatické ladění“ postup pro první použití TV (str. 12 a str. 13).

● Jiná nabídka se zobrazí, když „Pokročilé (isfcc)“ v menu Nastavení je nastaveno „Zapnuto“ nebo ve funkcích režimu PC vstup, Přehrávač medií nebo Síťová služba. (str. 59 - 61, 67 - 73 a str. 82)

● Lze zvolit pouze dostupné položky.

Jak používat funkce menu

Menu	Položka	Nastavení / Konfigurace (možnosti)	
Nastavení	Menu ladění analog	Seznam kanálů	Automaticky nastaví analogové kanály přijímané v oblasti (str. 49)
		Automatické ladění	Automaticky nastaví analogové kanály přijímané v oblasti (str. 43)
		Ruční ladění	Nastaví analogové kanály ručně (str. 49)
		Přidat TV signál	Doplňuje TV režim <ul style="list-style-type: none"> ● Tato funkce je dostupná, pokud přeskočíte všechny režimy pro ladění v „Automatické ladění“ pro první použití TV. ● Pro obsluhu viz „Automatické ladění“ postup pro první použití TV (str. 12 a str. 13).
	Jazyk	Volba jazyka	Změna jazyka zobrazovaných údajů
		Preferovaný zvuk 1 / 2	Vybere první a druhý preferovaný jazyk pro Multi Audio DVB (podle vysílací stanice)
		Preferované podtitulky 1 / 2	Vybere první a druhý preferovaný jazyk pro titulky DVB (podle vysílací stanice) <ul style="list-style-type: none"> ● Zobrazení titulků ➔ str. 18
	Nastavení zobrazení	Preferovaný teletext	Zvolí preferovaný jazyk pro teletextovou službu DVB (závisí na provozovateli vysílání)
		Typ prefer. podtitulků	Vybere preferovaný typ titulků (Standardní / Pro neslyšící) <ul style="list-style-type: none"> ● „Pro neslyšící“ poskytuje pomoc při porozumění a zábavě s titulky DVB (závisí na provozovateli vysílání). ● Nastavení „Preferované podtitulky 1 / 2“ v nastavení „Jazyk“ má přednost.
		Teletext	Režim zobrazení teletextu (TOP (FLOF) / Seznam) (str. 22)
		Nastavení znaků TXT	Vybere jazyk teletextu (Západní / Východní 1 / Východní 2) <ul style="list-style-type: none"> ● Západní: angličtina, francouzština, němčina, řečtina, italština, španělština, švédština, turečtina apod. ● Východní 1: čeština, angličtina, estonština, lotyština, rumunština, ruština, ukrajinština apod. ● Východní 2: čeština, maďarština, lotyština, polština, rumunština apod.
		Boční panel	Zvyšuje jas postranního panelu (Vypnuto / Tmavý / Střední / Jasný) <ul style="list-style-type: none"> ● Je doporučeno nastavení „Jasný“, které zabraňuje „vypálení obrazového stínu“ panelu.
Výchozí průvodce		Zvolte výchozí typ TV průvodce, když se stiskne tlačítko GUIDE (Průvodce) (TV průvodce / Seznam kanálů) <ul style="list-style-type: none"> TV průvodce : Elektronický průvodce programem (EPG) je dostupný. <ul style="list-style-type: none"> ● Použití EPG ➔ str. 20 Seznam kanálů: EPG je nedostupné a objeví se místo něj seznam kanálů. 	
Označení vstupů		Označí nebo vynechá všechny vstupní jednotky (str. 54)	
Doba zobr. informací		Nastavuje dobu, po kterou zůstane informační proužek (str. 17) na obrazovce (nezobrazovat / 1 / 2 / 3 / 4 / 5 / 6 / 7 / 8 / 9 / 10 sekundy)	
Zobrazení hracího času		Chcete-li zobrazit průběžný záznam času stráveného v režimu Hry každých 30 minut, použijte nastavení „Zapnuto“ (Vypnuto / Zapnuto) <ul style="list-style-type: none"> ● Tato funkce je dostupná při nastavení položky „Mód zobrazení“ na „Hry“ (str. 34). 	
Režim Radio		Nastavuje časovač pro automatické vypnutí obrazovky, když se zvolí kanál rádia (Vypnuto / 5 / 10 / 15 / 20 sekundy) <ul style="list-style-type: none"> ● Zvuk je aktivován, i když je obrazovka vypnutá. ● Obrazovku zapnete stisknutím libovolného tlačítka kromě tlačítek pro zvyšování / snižování hlasitosti a tlačítka pro vypnutí zvuku. ● Tato funkce je efektivní ve snižování spotřeby energie, když posloucháte kanál rádia. 	
	Common Interface	Slouží ke sledování placených TV kanálů (str. 55)	
	Nastavení sítě	Upraví nastavení sítě pro použití ve vašem síťovém prostředí (str. 76)	
	DivX® VOD	Zobrazí registrační kód DivX VOD (str. 95)	

Menu	Položka	Nastavení / Konfigurace (možnosti)		
Nastavení	Pokročilé (isfcc)	Aktivuje rozšířené nastavení obrazu (Vypnuto / Zapnuto) <ul style="list-style-type: none"> ● Nastavte na „Zapnuto“ pro aktivaci režimu „Profesionál1“ a „Profesionál2“ v „Módu zobrazení“ ● Nastavte na „Zapnuto“ pro zobrazení rozšířených položek v menu obrazu – „Rozšířené nastavení“, „Nastavení zámku“ a „Kopírovat seřízení“. „Úprava kopie“ se zobrazí, pokud je „Režim prohlížení“ nastaven na „Profesionál1“ nebo „Profesionál2“. ● „isfcc“ je nastavení obrazu pro certifikované profesionální prodejce. Pro podrobnosti se obraťte na svého místního prodejce. 		
	Nastavení systému	Rozvržení USB klávesnice	Zvolte jazyk, který podporuje vaše USB klávesnice <ul style="list-style-type: none"> ● Použijte USB klávesnici pro zadání znaků do VIERA CAST (str. 83). ● Znaky se nemusí správně zobrazit na TV obrazovce v závislosti na připojené klávesnici nebo nastavení rozložení klávesnice. 	
		Expediční nastavení	Obnoví veškerá původní nastavení, například v případě stěhování (str. 56)	
		Aktualizace systému	Načte nový software do televizoru (str. 57)	
		Softwarová licence	Zobrazí informace o licenci k softwaru	
		Systémové informace	Zobrazí systémové informace tohoto televizoru	
	Další nastavení	Systém barev AV	Vybírá volitelný systém barev založený na obrazových signálech v režimu AV (Automaticky / PAL / SECAM / M.NTSC / NTSC)	
		GUIDE Plus+ Nastavení	Aktualizace	Provede aktualizaci rozvrhu GUIDE Plus+ a reklamních údajů pro systém GUIDE Plus+ (str. 21)
			Směrovací číslo	Své směrovací číslo nastavte v systému GUIDE Plus+ (str. 21) na zobrazování reklam
			Systémové informace	Zobrazuje systémové informace ze systému GUIDE Plus+
		Intelligent Frame Creation	Automaticky kompenzuje obnovovací kmitočet a odstraňuje chvění, aby byl obraz hladký a čistý (Vypnuto / Zapnuto) <ul style="list-style-type: none"> ● Tato funkce není dostupná pro výběr (výchozí „Vypnuto“), když je „Mód zobrazení“ nastaven na „Hry“ nebo je v režimu 3D, vstupu PC, fotografie nebo síťových služeb. 	
		24p Smooth Film	Automaticky kompenzuje obnovovací kmitočet, aby byl obraz signálu 24p plynulejší (Vypnuto / Zapnuto) <ul style="list-style-type: none"> ● Toto je dostupné pouze pro vstup signálu 24p a zobrazí se místo „Intelligent Frame Creation“. ● Tato funkce není dostupná pro výběr (výchozí „Vypnuto“), když je „Mód zobrazení“ nastaven na „Hry“ nebo je v režimu funkce PC vstup, fotografie nebo síťová služba. 	
		24p Filmový režim	Omezuje chvění 3D obrazu (Vypnuto / Zapnuto) <ul style="list-style-type: none"> ● Obraz podobný kinu získáte nastavením na „Zapnuto“. ● Tato funkce je k dispozici pro filmy 24p kompatibilní s technologií 3D. 	
		Zlepšení rozlišení	Zvětšuje rozlišení snímku pro ostřejší obraz (Vypnuto / Střední / Velká) <ul style="list-style-type: none"> ● Tato funkce je dostupná pouze pro SD signál (standardní rozlišení). ● Pro signál HD (vysoké rozlišení) je tato funkce dostupná při režimu zobrazení nastaveného na 16:9 (16:9 Overscan je nastaven „Zapnuto“), 4:3 Full (Plně) nebo Zoom (Přiblížit). ● Neplatí pro 3D, PC, VIERA CAST a Přehrávač médií 	
		Automatické vypnutí	Nastavuje čas kdy TV automaticky přechází do pohotovostního režimu, když se nevykoná žádná operace pro zvolené časy (Vypnuto / 2 / 4 hodiny) <ul style="list-style-type: none"> ● Automatické spuštění funkce Časovač nahrávání neovlivňuje tuto funkci. ● Automatické přepnutí vstupu pomocí připojeného zařízení ovlivňuje tuto funkci a čítání času se vynuluje. ● Oznamovací zpráva se objeví 3 minuty před přechodem do režimu vypnutí. 	
Úsporný režim		Snižuje jas obrazu kvůli úspoře elektrické energie (Vypnuto / Zapnuto)		
Převzorkování 16:9	Vybere úsek obrazovky, na němž se zobrazí obraz (Vypnuto / Zapnuto) <p>Zapnuto : Zobrazení je zvětšeno tak, aby byly okraje původního obrazu skryty.</p> <p>Vypnuto : Obraz v původní velikosti.</p> <ul style="list-style-type: none"> ● Pokud se na okraji obrazovky tvoří šum, nastavte na „Zapnuto“. ● Tato funkce je dostupná jen při nastavení aspektu Automaticky (pouze signál 16:9) nebo 16:9. ● Tuto funkci lze uložit samostatně pro signály SD (Standardní rozlišení) a HD (vysoké rozlišení). 			
LED SD karty	Po vložení karty SD se rozsvítí modrá LED dioda (Vypnuto / Zapnuto) (str. 66)			
Časové pásmo	Nastavení časových údajů <ul style="list-style-type: none"> ● Časová data budou upravena podle GMT. ● Chcete-li nastavit čas podle své oblasti automaticky, použijte „Automaticky“. 			
Nastavení DVI vstupu	Ručně mění úroveň černé v obrazu pro režim vstupu HDMI za vstupní signál DVI (Normální / Plně barvy) <ul style="list-style-type: none"> ● Pokud je zobrazen DVI vstupní signál z externího zařízení, obzvláště z PC, může být úroveň černé nepřiměřená. V tomto případě zvolte „Plně barvy“. ● Úroveň černé pro HDMI vstupní signál bude automaticky seřízena. ● Pouze pro vstupní režim HDMI s DVI vstupním signálem 			

- Jiná nabídka se zobrazí, když „Pokročilé (isfcc)“ v menu Nastavení je nastaveno „Zapnuto“ nebo ve funkcích režimu PC vstup, Přehrávač médií nebo Síťová služba. (str. 59 - 61, 67 - 73 a str. 82)
- Lze zvolit pouze dostupné položky.

Přeladění z nabídky Další nastavení

Kanály DVB-S

Automaticky přeladí všechny kanály DVB-S přijímané v dané oblasti.

- Tato funkce je dostupná, pokud bylo naladění kanálu DVB-S již uskutečněno.
- Budou přeladěny pouze kanály DVB-S.
- Všechna předchozí nastavení ladění budou odstraněna
- Pokud byl nastaven PIN dětského zámku (str. 52), musí být zadán.



1 Vybrat DVB-S
→ str. 16



2 Zobrazení menu



3 Vyberte „Nastavení“

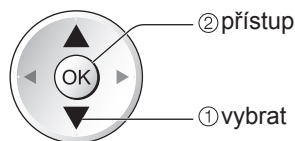

4 Vyberte „Menu ladění DVB-S“

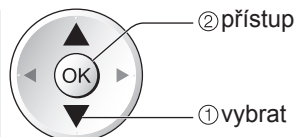

■ **Návrat k televizoru**



■ **Pro Automatické ladění použijte tlačítka na postranním panelu televizoru (str. 9)**

- 1 Tiskněte opakovaně, dokud se neobjeví „Automatické ladění“
F
- 2 Přístup k položce „Automatické ladění“
TV
- 3 Nastavte satelit, režim vyhledávání a režim prohledávání
+ (vyberte položku)
TV (nastavit)
- 4 Spusťte „Automatické ladění“
AV



• Návrat k televizoru → F

5 Nastavte „Anténní systém“ a „Konfigurace LNB“

6 Vyberte „Automatické ladění“

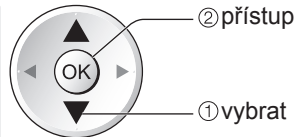
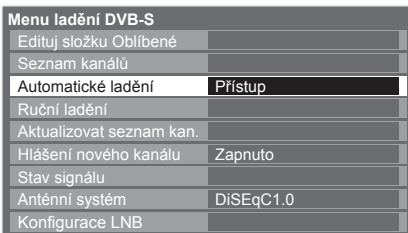

7 Nastavte satelit, režim vyhledávání a režim prohledávání

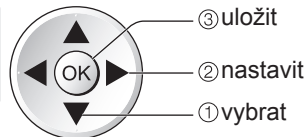
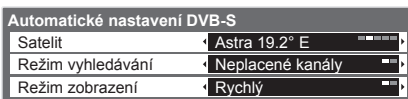

Plnohodnotný: prohledává celý kmitočtový rozsah
Rychlý: prohledá vhodný kmitočet vybraného satelitu

8 Spusťte Automatické ladění

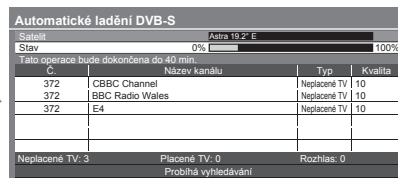
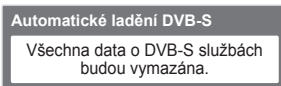

Nastavení proběhne automaticky

Poznámka

- Pokud nebylo ladění zcela dokončeno
→ „Ruční ladění“ (str. 46)

Po dokončení operace se zobrazí kanál v nejnižší pozici.

Menu ladění DVB-S	
Edituj složku Oblíbené	
Seznam kanálů	
Automatické ladění	
Ruční ladění	
Aktualizovat seznam kan.	
Hlášení nového kanálu	Zapnuto
Stav signálu	
Anténní systém	DiSEqC1.0
Konfigurace LNB	Přístup

1 Vyberte „Anténní systém“ a proveďte nastavení

Jestliže máte ovládnutí anténního systému DiSEqC, můžete nastavit několik satelitů.

- Tento televizor podporuje systém DiSEqC Version 1,0.

Menu ladění DVB-S	
Edituj složku Oblíbené	
Seznam kanálů	
Automatické ladění	
Ruční ladění	
Aktualizovat seznam kan.	
Hlášení nového kanálu	Zapnuto
Stav signálu	
Anténní systém	DiSEqC1.0
Konfigurace LNB	Přístup



Jeden LNB

kompatibilní s jedním LNB

MiniDiSEqC

ze ovládat až 2 LNB

DiSEqC 1.0

lze ovládat až 4 LNB

Režim jednoho kabelu

Při použití směrovače s jedním kabelem je k dispozici až 8 uživatelských pásem.

2 Vyberte „Konfigurace LNB“

Menu ladění DVB-S	
Edituj složku Oblíbené	
Seznam kanálů	
Automatické ladění	
Ruční ladění	
Aktualizovat seznam kan.	
Hlášení nového kanálu	Zapnuto
Stav signálu	
Anténní systém	DiSEqC1.0
Konfigurace LNB	Přístup

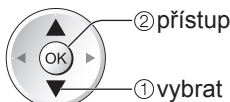

3 Vyberte „LNB“ a nastavte jeden z LNB

Konfigurace LNB		
Kvalita signálu	0	10
Síla signálu	0	10
LNB	AA	
Dolní přenosová frekvence LNB	9750 MHz	
Horní přenosová frekvence LNB	10600 MHz	
Satelit	Žádný satelit	
Testovací frekvence transpondéru	10700 MHz	



- Při nastavení možnosti „Jeden LNB“

➔ nelze vybrat

- Při nastavení možnosti „MiniDiSEqC“ nebo „Režim jednoho kabelu“

➔ zvolte mezi LNB AA a AB

- Při nastavení možnosti „DiSEqC 1.0“

➔ zvolte mezi LNB AA, AB, BA a BB

4 Vyberte „Satelit“ a proveďte nastavení

Pro vybraný LNB nastavte naladěný satelit

Konfigurace LNB		
Kvalita signálu	0	10
Síla signálu	0	10
LNB	AA	
Dolní přenosová frekvence LNB	9750 MHz	
Horní přenosová frekvence LNB	10600 MHz	
Satelit	Astra 19,2° E	
Testovací frekvence transpondéru	10744 MHz	



- Jestliže naladěný satelit neznáte, zvolte možnost „Žádný satelit“ (dostupný satelit se vyhledá v režimu Automatické ladění).

- Výběrem možnosti „Uživatelské nastavení“ nastavte „Testovací frekvence transpondéru“ ručně.

- Vyberete-li „Režim jednoho kabelu“, bude nutno provést doplňková nastavení. Nastavte „Uživatelské pásmo“, „Volitelná frekvence“ a „PIN“ (v závislosti na směrovači s jedním kabelem, který používáte).

Podrobnosti získáte v příručce k směrovači s jedním kabelem.

5 Uložt



■ Volitelné satelity a nastavení paraboly k naladění kanálů DVB-S:

- | | | |
|--------------------------|---------------------------|---|
| • Turksat (42° východně) | • Eutelsat (16° východně) | • Thor (0,8° západně) / Intelsat (1° západně) |
| • Hellas (39° východně) | • Hot Bird (13° východně) | • Amos (4° západně) |
| • Astra (28,2° východně) | • Eutelsat (10° východně) | • Atl. Bird (5° západně) |
| • Arabsat (26° východně) | • Eurobird (9° východně) | • Atl. Bird (7° západně) |
| • Astra (23,5° východně) | • Eutelsat (7° východně) | • Atl. Bird (8° západně) |
| • Astra (19,2° východně) | • Sirius (5° východně) | • Hispasat (30° západně) |

- Informace o správném zajištění instalace paraboly vám poskytne místní prodejce.

- Vyžádejte si rovněž podrobnější informace u společnosti zajišťující přijímané satelitní vysílání.

Přeladění z nabídky Další nastavení

Kanály DVB-C

Automaticky přeladí všechny poskytované kanály DVB-C.

- Tato funkce je dostupná, pokud bylo naladění kanálu DVB-C již uskutečněno.
- Budou přeladěny pouze kanály DVB-C.
- Všechna předchozí nastavení ladění budou odstraněna
- Pokud byl nastaven PIN dětského zámku (str. 52), musí být zadán.



1 Vybrat DVB-C
→ str. 16



2 Zobrazení menu



3 Vyberte „Nastavení“

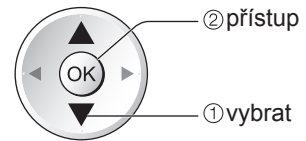

4 Vyberte „Menu ladění DVB-C“

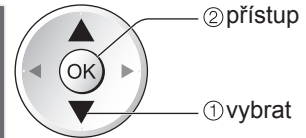

5 Vyberte „Automatické ladění“

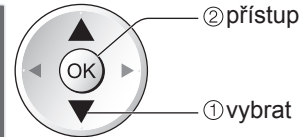
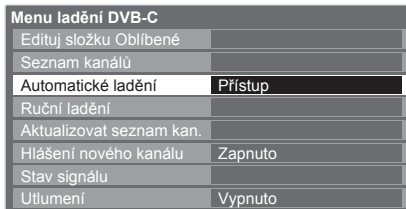

6 Nastavte nastavení Automatické ladění

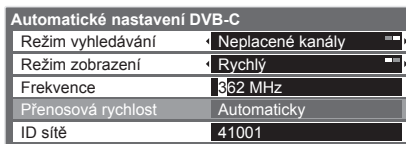

- Normálně nastaven symbol rychlosti „Automaticky“.

- Režim vyhledávání, Režim zobrazení

- Frekvence, ID sítě

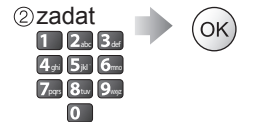
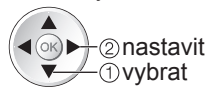

- Plnohodnotný: prohledává celý kmitočtový rozsah
- Rychlý: prohledává kmitočty vyhovující ve vaší zemi

Zadejte domácí frekvenci a ID sítě určené kabelovým poskytovatelem. V závislosti na zemi, kterou zvolíte se zobrazí „Automaticky“ a nelze nic zadávat.

7 Spusťte Automatické ladění

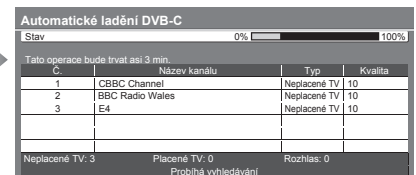
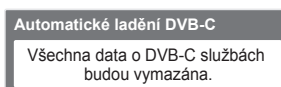

Nastavení proběhne automaticky

■ Návrat k televizoru



■ Pro Automatické ladění použijte tlačítka na postranním panelu televizoru (str. 9)

- 1 Tiskněte opakovaně, dokud se neobjeví „Automatické ladění“
- 2 Přístup k položce „Automatické ladění“
- 3 Nastavte režim vyhledávání a režim zobrazení
- 4 Spusťte „Automatické ladění“

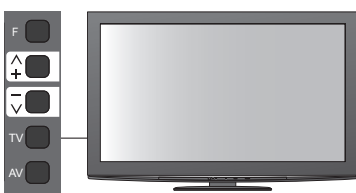

- Návrat k televizoru → F

Poznámka

- Pokud nebylo ladění zcela dokončeno → „Ruční ladění“ (str. 46)

Po dokončení operace se zobrazí kanál v nejnižší pozici.

DVB-T nebo analogové kanály

Automaticky přeladí všechny kanály DVB-T nebo analogové kanály přijímané v oblasti.

- Automatické ladění je dostupné, pokud bylo naladění kanálu již uskutečněno.
- V režimu DVB-T budou přeladěny pouze kanály DVB-T.
- V analogovém režimu budou přeladěny pouze Analogové kanály.
- Všechna předchozí nastavení ladění budou odstraněna
- Pokud byl nastaven PIN dětského zámku (str. 52), musí být zadán.



1 Vyberte DVB-T nebo analogový



→ str. 16

2 Zobrazení menu



3 Vyberte „Nastavení“

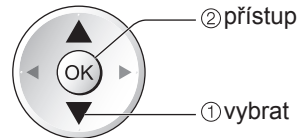

4 Vyberte „Menu ladění DVB-T“ nebo „Menu ladění analog“

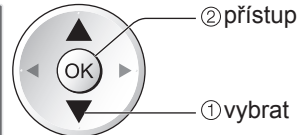
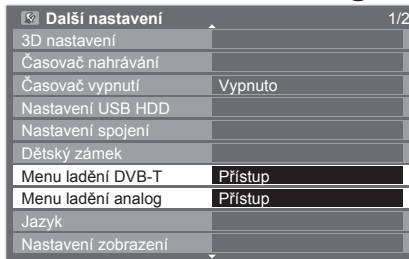

- „Menu ladění DVB-T“ je k dispozici pouze v režimu DVB-T.
- „Menu ladění analog“ je k dispozici pouze v analogovém režimu.

5 Vyberte „Automatické ladění“

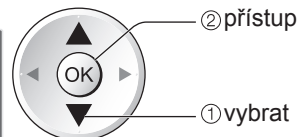
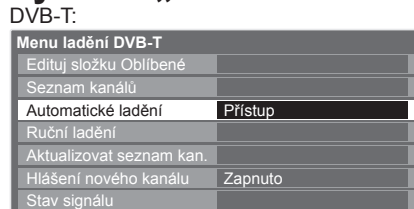

■ **Návrat k televizoru**



■ **Pro Automatické ladění použijte tlačítka na postranním panelu televizoru (str. 9)**

① Tiskněte opakovaně, dokud se neobjeví „Automatické ladění“



② Přístup k položce „Automatické ladění“



③ Spusťte „Automatické ladění“

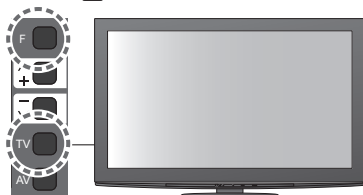

● Návrat k televizoru → F

Poznámka

- Pokud nebylo ladění zcela dokončeno
→ „Ruční ladění“ (str. 46 a str. 49)

6 Spusťte Automatické ladění

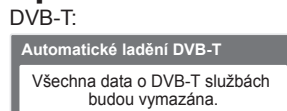

KANÁL	Název kanálu	Typ	Kvalita
62	CBBC Channel	Neplacené TV	10
62	BBC Radio Wales	Neplacené TV	10
62	E4	Neplacené TV	10
62	Cartoon Nwk	Neplacené TV	10

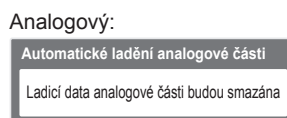

KANÁL	Název kanálu
CH 29	
CH 33	BBC1

Nastavení proběhne automaticky

- Nastavení kanálu, jazyka, země / regionu se přenáší do zařízení kompatibilního s Q-Link nebo VIERA Link připojeného k televizoru.

Po dokončení operace se zobrazí kanál v pozici „1“.

Ladění a úpravy kanálů

(DVB)

Kanály lze přeladit nebo vytvořit seznam oblíbených kanálů, nechtěné kanály vynechat apod.



1 Vyberte DVB-S, DVB-C nebo DVB-T

→ str. 16



2 Zobrazení menu



3 Vyberte „Nastavení“

VÍŠŤA	Hlavní menu
▢	Obraz
➤	Zvuk
⚙	Nastavení

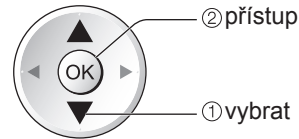

4 Vyberte „Menu ladění DVB-S“, „Menu ladění DVB-C“ nebo „Menu ladění DVB-T“

⚙	Další nastavení	1/2
	3D nastavení	
	Časovač nahrávání	
	Časovač vypnutí	Vypnuto
	Nastavení USB HDD	
	Nastavení spojení	
	Dětský zámek	
	Menu ladění DVB-S	Přístup
	Menu ladění DVB-C	Přístup
	Menu ladění DVB-T	Přístup
	Jazyk	
	Nastavení zobrazení	

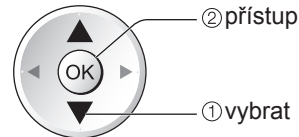

- „Menu ladění DVB-S“ je k dispozici pouze v režimu DVB-S.
- „Menu ladění DVB-C“ je k dispozici pouze v režimu DVB-C.
- „Menu ladění DVB-T“ je k dispozici pouze v režimu DVB-T.

5 Vyberte jednu z následujících funkcí

	Menu ladění DVB-C	
	Edituj složku Oblíbené	Přístup
	Seznam kanálů	Přístup
	Automatické ladění	Přístup
	Ruční ladění	Přístup
	Aktualizovat seznam kan.	Přístup
	Hlášení nového kanálu	Zapnuto
	Stav signálu	Přístup
	Utlumení	Vypnuto

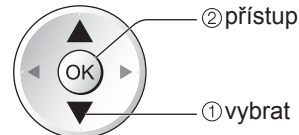

- Položky funkcí závisí na zemi, kterou jste zvolili (str. 12).

- Automatické ladění → „Přeladění z nabídky Další nastavení“ (str. 40 - 43)

6 Nastavit

■ Návrat k televizoru

EXIT



Seznam oblíbených kanálů DVB **Edituj složku Oblíbené**

Vytvořte seznamy oblíbených kanálů různých provozovatelů vysílání (až 4: Oblíbené 1 až 4). Seznamy DVB Oblíbené jsou dostupné pod položkou „Kategorie“ na informačním proužku (str. 17) a TV průvodce (str. 20).

1 Vyberte kanál do seznamu

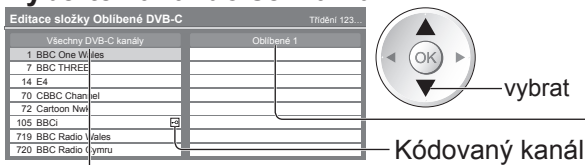

- Třídění jmen v abecedním pořadí →
- Zobrazit ostatní Oblíbené →
- Změna kategorie →

2 Přidejte jej do seznamu Oblíbené

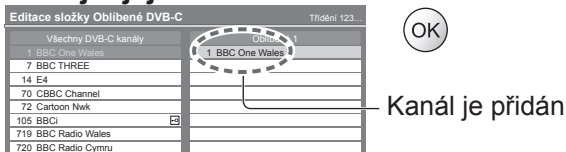

- Pro přidání spojitého bloku kanálů do seznamu najednou → → Vytvořit blok → →

Upravit Seznam oblíbených



Vyberte pole Oblíbené pro úpravy a:

- Chcete-li odstranit kanál →
- Chcete-li odstranit všechny kanály →

- Pojmenovat Oblíbené →

Nastavte znaky po jednom

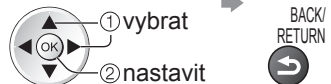
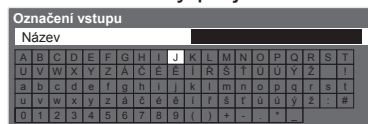

Uložit
BACK/
RETURN

(maximálně: deset znaků)

Pomocí numerických tlačítek lze vkládat znaky.

→ „Tabulka znaků pro numerická tlačítka“ (str. 96)

- Přesun kanálu →

Vybrat novou pozici



nebo

 Uložit

3 Uložit



Vynechání nechtěných kanálů DVB, úprava kanálů DVB **Seznam kanálů**

Nechtěné kanály DVB lze skrýt.

Skruté kanály nelze zobrazit (pouze prostřednictvím této funkce). Tuto funkci použijte k vynechání nechtěných kanálů.

Vyberte kanál a dejte Zobrazit / Skrýt



- Zobrazit všechny kanály →

Úprava kanálů

Každý kanál můžete také upravovat v Seznamu kanálů.

- Změna kategorie →

- Záměna pozice kanálu (pokud je k dispozici) → → Zadejte nové číslo pozice



Uložit

- Přemístění pozice kanálu (pokud je k dispozici) → → Vybrat novou pozici



nebo

 Uložit

- Třídění jmen v abecedním pořadí →

Ladění a úpravy kanálů

(DVB)

Kanál DVB nastavte ručně **Ruční ladění**

K přeladění kanálů DVB se normálně používají položky „Automatické ladění“ nebo „Aktualizovat seznam kan.“. Tuto funkci použijte v případě, kdy ladění neproběhlo kompletně nebo při úpravě nasměrování antény či paraboly.

- Všechny nalezené kanály budou přidány do Seznamu kanálů.

DVB-S:

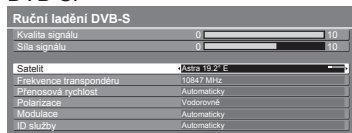

Nastavte satelit



Nastavte položky „Frekvence transpondéru“, „Přenosová rychlost“, „Polarizace“ a „ID služby“

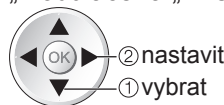

Vyhledávání



- Informace o nastavení přijímaného satelitního vysílání získáte u příslušných společností.

DVB-C:

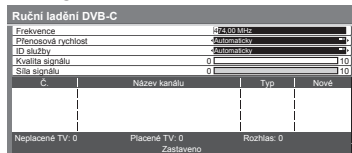

Zadejte kmitočet



Vyhledávání



- Klasicky nastavte Přenosová rychlost a ID služby na „Automaticky“.

DVB-T:

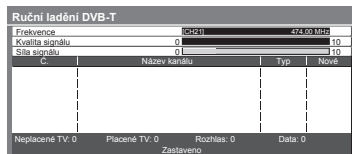

Nastavte kmitočet



Vyhledávání



- Nastavte úroveň, kde se „Kvalita signálu“ stává maximální.

Automatická aktualizace kanálu DVB **Aktualizovat seznam kan.**

Můžete přidat nové kanály, vymazat odebrané kanály a automaticky aktualizovat název a pozici kanálu podle seznamu kanálů.

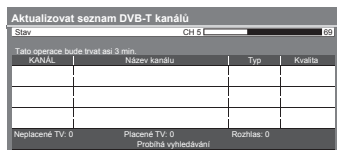

- Seznam kanálů se aktualizuje, když uložíte svá nastavení v Oblíbené, Upravit, Seznam kanálů, Dětský zámek, atd.
- Před aktualizací kanálů DVB-S je vyžadováno nastavení satelitu, režimu vyhledávání a režimu prohledávání.

Nastavení aktualizace seznamu DVB-S kanálů

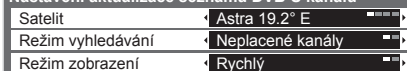

Zobrazit upozornění **Hlášení nového kanálu**

Vybere, zda poskytne upozornění při nalezení nového kanálu DVB. (**Vypnuto / Zapnuto**)

Nalezen nový kanál !
Pro aktualizaci seznamu kanálů stiskněte OK.
Pro zrušení stiskněte EXIT.

- Volbou OK se uskuteční příkaz „Aktualizovat seznam kan.“.

Zkontrolovat signál DVB **Stav signálu**

Vybere kanál a zkontroluje podmínky signálu DVB.

- Změna kanálu ➔



DVB-S:

Stav signálu DVB-S		
Název kanálu	1 BBC 1 East (W)	
Kvalita signálu	0	10
Síla signálu	0	10
Počet chybných bitů	0.00E+00	
Satelit	Astra 19.2° E	
Pozice	10847MHz, H, 22000kS/s	

DVB-C:

Stav signálu DVB-C		
Název kanálu	70 CBBC Channel	
Kvalita signálu	0	10
Síla signálu	0	10
Počet chybných bitů	0.00E+00	
Název TV poskytovatele	Wenvoe	
Pozice	802,00 MHz, 64 QAM, 6940 kS/s	

DVB-T:

Stav signálu DVB-T		
Název kanálu	70 CBBC Channel	
Kvalita signálu	0	10
Síla signálu	0	10
Počet chybných bitů	0.00E+00	
Název TV poskytovatele	Wenvoe	
Pozice	[CH62] 802,00 MHz	

Dobrá síla signálu ještě neznamená, že signál je vhodný k příjmu DVB. Použijte indikátor Kvalita signálu následujícím způsobem:

Kvalita signálu:

- Zelená čára ➔ Dobrá
- Žlutá čára ➔ Neuspokojivá
- Červená čára ➔ Špatná (Zkontrolujte anténu pozemního příjmu, kabel či parabolu)

Redukovat signál DVB-C **Utlumení**

Je-li DVB-C signál příliš silný, může dojít k rušení. V tomto případě nastavte na „Zapnuto“ pro automatickou redukci signálu.

- Tato funkce je dostupná pouze pro signál DVB-C.

Ladění a úpravy kanálů

(Analogové kanály)

Kanály lze přeladit nebo nechtěné kanály vynechat, upravit apod.



1 Vyberte Analogový
→ str. 16
TV

2 Zobrazení menu
MENU

3 Vyberte „Nastavení“

VÍŠ? Hlavní menu	
Obraz	
Zvuk	
Nastavení	

4 Vyberte „Menu ladění analog“

Další nastavení 1/2	
Časovač vypnutí	Vypnuto
Nastavení USB HDD	
Nastavení spojení	
Dětský zámek	
Menu ladění analog	Přístup
Jazyk	
Nastavení zobrazení	
Nastavení sítě	
DivX® VOD	

5 Vyberte jednu z následujících funkcí

Menu ladění analog	
Seznam kanálů	Přístup
Automatické ladění	Přístup
Ruční ladění	Přístup

● Položky funkcí závisí na zemi, kterou jste zvolili (str. 12).
● Automatické ladění
→ „Přeladění z nabídky Další nastavení“ (str. 43)

6 Nastavit

■ **Návrat k televizoru**
EXIT

Vynechání nechtěných analogových kanálů, úprava analogových kanálů

Seznam kanálů

Nechtěné analogové kanály lze skrýt.

Skrýté kanály nelze zobrazit (pouze prostřednictvím této funkce). Tuto funkci použijte k vynechání nechtěných kanálů.

Vyberte kanál a dejte Zobrazit / Skrýt

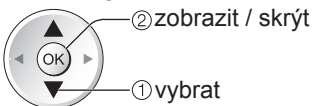
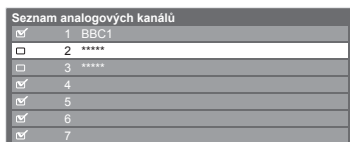

: zobrazit
 : skrýt (vynechat)

● Zobrazit všechny kanály
 → Žlutá

Úprava kanálů

Každý kanál můžete také upravovat v Seznamu kanálů.



Vyberte kanál k úpravě a:

● Přeladění každého kanálu (Ruční ladění) → Červená (podrobnosti níže)

● Přemístění pozice kanálu → Zelená → Vybrat novou pozici → Uložit Zelená

● Změna jména kanálu → Modrá → Nastavte znaky po jednom
 Upravit název kanálu
 Název

A	B	C	D	E	F	G	H	I	J	K	L	M	N	O	P	Q	R	S	T
U	V	W	X	Y	Z	Č	Ě	Š	Ť	U	Y	Z							
a	b	c	d	e	f	g	h	i	j	k	l	m	n	o	p	q	r	s	t
u	v	w	x	y	z	č	ě	š	ť	ů	ý	z	#						
0	1	2	3	4	5	6	7	8	9	()	+ -	* /							

 → Uložit BACK/RETURN

(maximálně: pět znaků)

● Pomocí numerických tlačítek lze vkládat znaky.
 → „Tabulka znaků pro numerická tlačítka“ (str. 96)

Poznámka

● Pokud je videorekordér připojen pouze kabelem RF, upravte předvolbu „VCR“.

Ruční nastavení analogového kanálu **Ruční ladění**

Jemné ladění

Použijte k drobným změnám naladění určitého programu (v důsledku povětrnostních podmínek, apod.)

Ruční ladění

Ruční nastavení analogového kanálu provedte po automatickém ladění.

- Nastavte Systém zvuku a Systém barev a poté proveďte tuto funkci. Systém barev normálně nastavte na „Automaticky“.
- Pokud je videorekordér připojen pouze kabelem RF, vyberte pozici kanálu „0“.

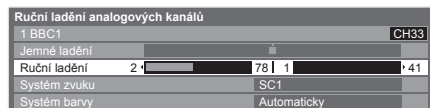

SC1: PAL B, G, H / SECAM B, G
 SC2: PAL I
 SC3: PAL D, K / SECAM D, K
 F: SECAM L, L'

Vyberte pozici kanálu



Vyberte kanál



Hledat a uložit

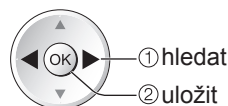

● Ladění a úpravy kanálů
 (Analogové kanály)

Pokročilé funkce

Časovač nahrávání

Časovač nahrávání z nabídky

Nabídka časovače nahrávání umožňuje vybírat programy, které si přejete zaznamenat nebo připomenout jejich sledování nebo zaznamenávat program na externí rekordér nebo USB HDD. Ve správný čas TV naladí správný kanál, i když je TV v pohotovostním režimu.

TV průvodce lze také použít pro nastavení časovače nahrávání (str. 21).

- Tato funkce není dostupná v analogovém režimu.
- Časovač nahrávání může ukládat až 15 událostí.
- Časovač nahrávání pracuje správně pouze v případě, pokud signál vysílající stanice nebo poskytovatele služeb obsahuje správné informace o čase.
- Pro nahrávání pomocí časovače nahrávání musí být televizor buď zapnutý nebo v pohotovostním režimu. Upozornění se zobrazují, pouze pokud je televizor zapnutý.
- Nelze zvolit další kanál, pokud je aktivní nahrávání z časovače nahrávání.
- Zakódovaný program se nemusí zaznamenat (je-li chráněn autorským právem).
- Pokud zaznamenáváte programy na externí rekordér, ujistěte se, že máte správná nastavení na rekordéru připojeného k TV.
Je-li kompatibilní rekordér s Q-Link, VIERA Link nebo podobnými technologiemi připojen k TV (str. 86 a str. 87) a „Nastavení spojení“ (str. 36) jsou dokončena, nejsou vyžadována žádná nastavení rekordéru. Také se přečtěte návod k rekordéru.
- Pokud není rekordér kompatibilní s Q-Link, VIERA Link nebo podobnými technologiemi, nastavte „Q-Link“ v Další nastavení (str. 36) na připojený vývod (AV1 nebo AV2) a proveďte časovač nahrávání rekordéru. Pro přípravu rekordéru si přečtěte návod k rekordéru.
- Pokud zaznamenáváte programy na USB HDD, zaregistrujte USB HDD a aktivujte jej pro záznam v „Nastavení USB HDD“ (str. 62).
- Nahrávky jsou vždy ve standardním rozlišení kompozitního videa přes zásuvku SCART, i když je původní program ve vysokém rozlišení.
- 2 min. před začátkem doby se objeví upomínková zpráva, pokud sledujete TV.

• Pro odstranění zprávy a spuštění programování → 

• Pro zrušení programování → 

1 Zvolte režim, který si přejete nastavit

→ str. 16



2 Zobrazení nabídky



3 Zvolte „Nastavení“

VÍŘÍ Hlavní menu
- Oobraz
- Zvuk
- Nastavení

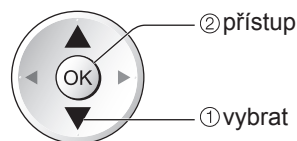

4 Zvolte „Časovač nahrávání“

Další nastavení 1/2
3D nastavení
Časovač nahrávání Přístup
Časovač vypnutí Vypnuto
Nastavení USB HDD
Nastavení spojení
Dětský zámek
Menu ladění DVB-C
Jazyk
Nastavení zobrazení

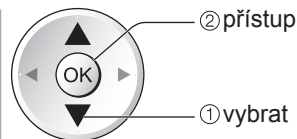

■ **Návrat k televizoru**



■ **Pro odemknutí tuneru (zastavení záznamu)**

 → 

5 Nastavit

Nastavte podrobnosti události časovače nahrávání Časovač nahrávání

1 Začít nastavení



2 Vyberte funkci (Externí rek., USB HDD rek. nebo Upomínka)



vybrat

Externí rek. / : pro záznam programu na externí rekordér (Externí rek.) nebo USB HDD rek. USB HDD (USB HDD rek.).

Jakmile nadejde čas spuštění, kanál se automaticky přepne a video a zvukové signály budou na výstupu. 2 min. před začátkem doby se objeví upomínková zpráva, pokud sledujete TV.

Upomínka : pro připomenutí sledování programu
Pokud sledujete TV, objeví se upomínková zpráva 2 min. před dobou spuštění.

Stiskněte tlačítko OK pro přepnutí naprogramovaného kanálu.

3 Nastavte kanál, datum a čas (opakujte úkony uvedené dále)

Nastavte položky podle pořadí 1 až 4.



zvolte položku



nastavit

1, 3 a 4 mohou být také zadány tlačítky s čísly.



Zobrazeno, pokud se události časovače nahrávání překrývají

Informace z USB HDD (jso-li dostupné)

Záznamy s titulky (jso-li dostupné)

Pro jejich zobrazení → (stiskněte znovu pro odstranění titulků)

Funkce	Č.	Název kanálu	Datum	Start	Konec
Upomínka	D	7 BBC7 <ČASOVAČ NAHRÁVÁNÍ>	St 28.10.2009	17:00	18:30 (90 min.)
Externí rek.	D	1 BBC1 <ČASOVAČ NAHRÁVÁNÍ>	St 28.10.2009	18:00	20:00 (120 min.)
Externí rek.	C	3 ITV1 <ČASOVAČ NAHRÁVÁNÍ>	Čt 29.10.2009	21:30	22:30 (60 min.)

Délka (automatické zobrazení)

4 Doba ukončení

3 Spouštěcí doba

1 Číslo kanálu



2 Datum

skok o jeden den

denně nebo týdně (stiskněte opakovaně)

• Denně Ne-So: Neděle až sobota

• Denně Po-So: Pondělí až sobota

• Denně Po-Pá: Pondělí až pátek

• Každou sobotu/Každý pátek/Každý čtvrtek/Každou středu/Každé úterý/Každé pondělí/Každou neděli: Stejný čas ve stejný den každý týden

S: DVB-S
C: DVB-C
D: DVB-T

• V nabídce nelze měnit režim.

4 Uložit



■ Pro změnu události časovače nahrávání

→ Zvolte program, který se má změnit

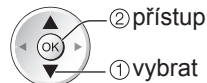

2 přístup

1 vybrat

→ Upravte dle potřeby (viz výše)

■ Pro zrušení události časovače nahrávání

→ Zvolte program, který se má smazat

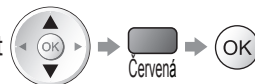

Cervená

OK

■ Pro záznam s titulky (jso-li dostupné)

→ Zvolte program, který se má zaznamenat s titulky



→ • Vždy, když se stiskne: automaticky → vypnout

■ Pro dočasné zrušení události časovače nahrávání

→ Zvolte program, který se má zrušit



Modrá

• Vždy, když se stiskne: zrušit → zastavit zrušení

- Zkontrolujte, že LED svítí oranžově. Pokud ne, nejsou časovače nahrávání aktivní nebo uloženy.
- Upomínkové zprávy časovače nahrávání zůstanou zobrazeny, dokud nenastane následující:
 - Stisknete tlačítko OK pro sledování programu nebo tlačítko Konec pro zrušení upomínky.
 - Událost časovače nahrávání, která upomínku nastavila na konce.
- „I“ značí, že nějaká událost časovače nahrávání byla překryta. „Externí rek.“ a „USB HDD rek.“ je dána prioritou před „Upomínka“. Co se týče překrytí dvou a více „Externí rek.“ / „USB HDD rek.“, spustí se první událost časovače nahrávání a dokončí se jako naprogramovaná. Pak může začít další událost časovače nahrávání.
- Nahrávání z časovače nahrávání se automaticky změní na naprogramovaný kanál 10 vteřin před dobou spuštění.
- Chcete-li zrušit nahrávání pomocí časovače nahrávání těsně před okamžikem zahájení, je nutno zastavit rekordér ručně.
- Nahrávání z časovače nahrávání se provede, i když TV zaznamenává v REW LIVE TV (str. 65) a Pause Live TV (str. 89). V tomto případě budou tyto záznamy zrušeny.

Dětský zámek

Specifické kanály / vstupní konektory AV lze uzamknout a kontrolovat, kdo je sleduje.
Pokud je zvolen uzamčený kanál / vstup, zobrazí se zpráva; po zadání kódu PIN jej lze sledovat.



1 Zobrazení menu

MENU

2 Vyberte „Nastavení“

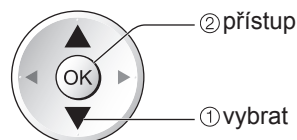

3 Vyberte „Dětský zámek“

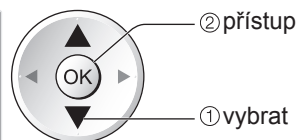

4 Nastavit

■ **Návrat
k televizoru**

EXIT



Kontrola diváků kanálu **Dětský zámek**

① Zadejte kód PIN (4 číslice)



- Při prvním nastavení zadejte kód PIN dvakrát.
- PIN si poznamenejte, pro případ že byste jej zapoměli.
- Jako výchozí kód PIN může být uloženo číslo „0000“, které závisí na vybrané zemi (str. 12).
- „0000“ není povolený kód PIN v závislosti na zvolené krajině.

② Vyberte „Dětský zámek / seznam“



③ Vyberte kanál / vstup, který má být uzamčen

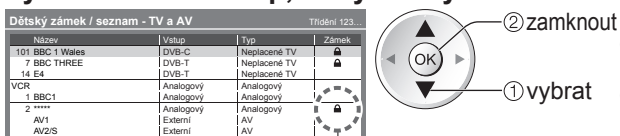

Objeví se, je-li kanál / vstup uzamčen

- Zrušit → Vyberte uzamčený kanál / vstup → **OK**
- Skok na začátek dalšího vstupu → **Červená**
- Uzamknout vše → **Zelená**
- Zrušit veškerá uzamčení → **Žlutá**
- Třídění jmen v abecedním pořadí → **Modrá**

■ Změna kódu PIN

Vyberte „Změnit PIN“



Nový kód PIN zadejte dvakrát



■ Nastavení úrovně omezení

● Dostupnost této funkce závisí na zemi, kterou jste zvolili (str. 12).

Pokud má program DVB hodnocení pro vyšší než zvolený věk, je sledování podmíněno zadáním kódu PIN (podle vysílací stanice).

Vyberte „Úroveň omezení“ a nastavte věk pro omezení programů.



Poznámka

- Při nastavení „Expediční nastavení“ (str. 56) se vymaže PIN a veškerá nastavení.

Označení vstupů

Pro snadnější identifikaci a volbu vstupního režimu, můžete označit každý vstupní konektor nebo přeskočit konektor, který není připojen k žádnému zařízení.

● Výběr vstupního režimu → str. 24



1 Zobrazení menu

MENU

2 Vyberte „Nastavení“

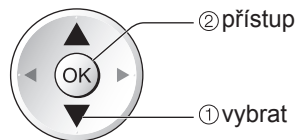

3 Vyberte „Nastavení zobrazení“

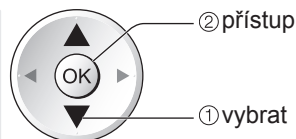
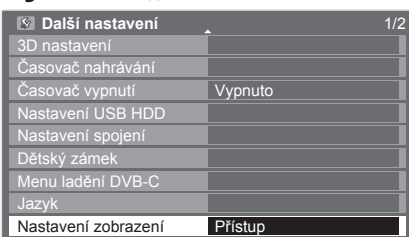

4 Vyberte „Označení vstupů“

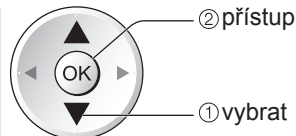
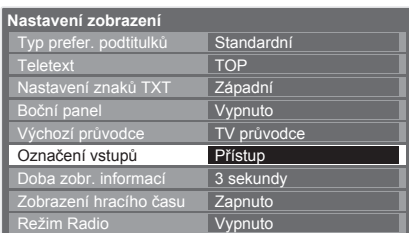

5 Vyberte vstupní konektor a nastavte jej

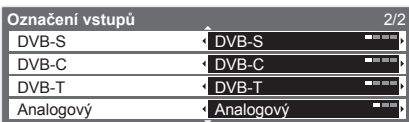
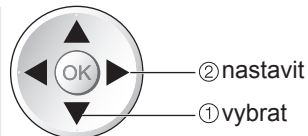
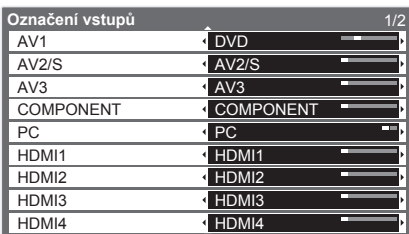

■ **Návrat k televizoru**



Popisky, které jste nastavili, se zobrazí v menu „Výběr vstupu“ (str. 24), „Výběr TV“ (str. 16) nebo na informačním pruhu.

● Pokud vyberete položku „Přeskočit“, režim nelze zvolit.

■ Označení vstupu

Každý vstup můžete označit podle vlastního uvážení.

Vyberte „Označení vstupu“

Nastavte znaky po jednom

Uložit

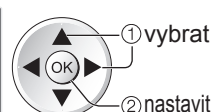
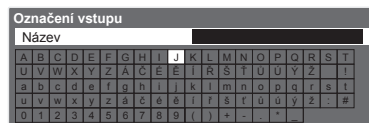
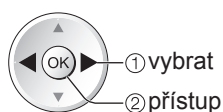

(maximálně: deset znaků)

● Pomocí numerických tlačítek lze vkládat znaky.
→ „Tabulka znaků pro numerická tlačítka“ (str. 96)

Používání Common Interface

Menu modulu Common Interface poskytuje přístup k softwaru, který je uložen v modulech Obvyklé rozhraní (CI).

- Tato funkce nemusí být v některých zemích nebo regionech k dispozici.
 - V závislosti na vysílaném programu nebo službách nemusí být k dispozici obrazový nebo zvukový signál.
- I když vám může modul CI umožnit sledování některých služeb, tento televizor veškeré služby nezaručuje (např. sledování placených TV kanálů).

Používejte pouze modul CI schválený provozovatelem vysílání.

O další informace a podmínky poskytování služeb požádejte místního prodejce Panasonic nebo provozovatele vysílání.

Pozor

- Při každém vkládání nebo vyjímání modulu CI musí být vypínač v poloze Vypnuto.
- Pokud byla dodána účastnická karta a čtecí zařízení jako jedna sada, nejprve umístěte čtecí zařízení a poté do něj vložte účastnickou kartu.
- Vložte modul ve správném směru.

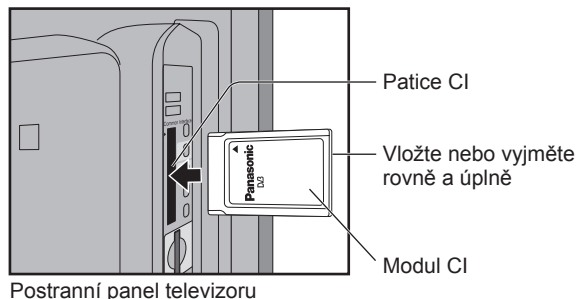

Vložte modul CI (volitelný doplněk)

- Vlastnosti, které se objeví na obrazovce, závisí na obsahu vybraného modulu CI.
- Normálně se objeví služby placeného televizního vysílání. Postupujte podle zobrazených pokynů. Pokud se kanál placeného vysílání neobjeví, pokračujte podle pokynů níže.
- Další podrobnosti získáte v návodu k použití modulu CI nebo u provozovatele vysílání.



1 Vyberte DVB-S, DVB-C nebo DVB-T

→ str. 16



2 Zobrazení menu



3 Vyberte „Nastavení“

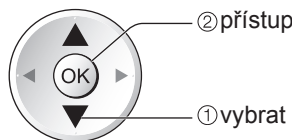

4 Vyberte „Common Interface“

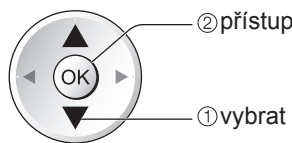

5 Vyvolejte Common Interface



6 Postupujte podle zobrazených pokynů

Příklad: vyberte, jděte → OK



Barevné znaky → Cervená Zelená Žlutá Modrá

- Zobrazený návod k obsluze nemusí odpovídat tlačítkům na dálkovém ovladači.

■ Návrat k televizoru



Expediční nastavení

Obnoví původní nastavení televizoru – nebudou naladěny žádné programy.
Dojde k obnovení všech nastavení (nastavení kanálů, obrazu, zvuku atd.) s výjimkou nastavení „Registrace USB HDD“.



1 Zobrazení menu
MENU

2 Vyberte „Nastavení“

VÍŠ/▲ Hlavní menu
▢ Obraz
▶ Zvuk
⚙ Nastavení

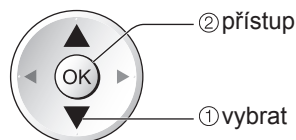

3 Vyberte „Nastavení systému“

☑ Další nastavení	2/2
Common Interface	
Nastavení sítě	
DivX® VOD	
Pokročilé (isfcc)	Vypnuto
Nastavení systému	Přístup
Další nastavení	

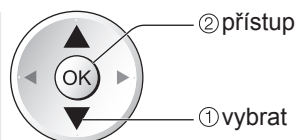

4 Vyberte „Expediční nastavení“

Nastavení systému	
Rozvržení USB klávesnice	English(UK)
Expediční nastavení	Přístup
Aktualizace systému	
Softwarová licence	
Systémové informace	

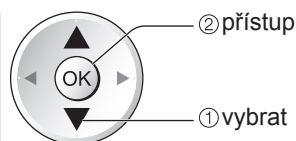

■ Návrat k televizoru



5 Nastavit

Obnovení nastavení Expediční nastavení

① Zkontrolujte zprávu a proveďte inicializaci

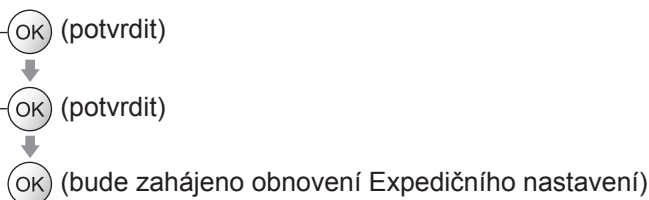
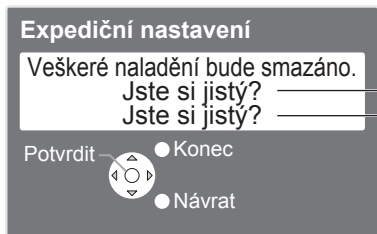

② Postupujte podle zobrazených pokynů

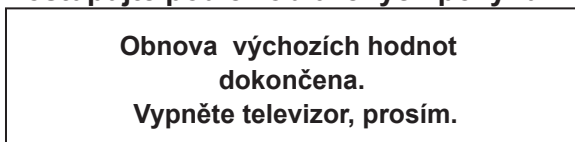

● Při příštím zapnutí vypínače televizoru se automaticky spustí „Automatické ladění“. (str. 12)

■ Jak provést pouze nové naladění kanálů, například po přestěhování

➔ „Přeladění z nabídky Další nastavení“ (str. 40 - 43)

Aktualizace softwaru TV

Čas od času je k dispozici ke stažení nová verze softwaru umožňující zdokonalení výkonu nebo ovládání televizoru.

Pokud je k dispozici aktualizace systému, poté co kanál dostane informace o aktualizaci, zobrazí se oznamovací proužek.

● Stažení →

● Pokud jste se rozhodli neaktualizovat →

Jakýkoli nový software lze aktualizovat automaticky nebo manuálně.



1 Zobrazení menu
MENU

2 Vyberte „Nastavení“

VÍŠA Hlavní menu
Obráz
Zvuk
Nastavení

② přístup
① vybrat

3 Vyberte „Nastavení systému“

Další nastavení	2/2
Common Interface	
Nastavení sítě	
DivX® VOD	
Pokročilé (isfcc)	Vypnuto
Nastavení systému	Přístup
Další nastavení	

② přístup
① vybrat

4 Vyberte „Aktualizace systému“

Nastavení systému	
Rozvržení USB klávesnice English(UK)	
Expediční nastavení	
Aktualizace systému	Přístup
Softwarová licence	
Systémové informace	

② přístup
① vybrat

■ **Návrat k televizoru**
EXIT

5 Nastavit

Aktualizace softwarového systému televizoru Aktualizace systému

■ Automatická aktualizace

Vyberte „Hledat v pohotovostním stavu“

Aktualizace systému	
Hledat v pohotovostním stavu	Vypnuto
Hledat aktualizace teď	

② nastavit
① vybrat

- Při každém nastavení provede televizor v pohotovostním režimu automatické hledání, a pokud budou nějaké aktualizace dostupné, stáhne je.
- Automatické aktualizace se uskuteční za těchto podmínek:
 - Pohotovostní režim (televizor je vypnutý dálkovým ovladačem)
 - Není aktivováno nahrávání z Časovače nahrávání, Záznam jedním dotekem nebo přímý TV záznam.

Pokud se provádí Aktualizace systému, bude aktualizován software (což může změnit funkce televizoru). Pokud nechcete provést aktualizaci, nastavte „Hledat v pohotovostním stavu“ na „Vypnuto“.

■ Okamžitá aktualizace

Vyberte „Hledat aktualizace teď“

Aktualizace systému	
Hledat v pohotovostním stavu	Vypnuto
Hledat aktualizace teď	Přístup

② přístup
① vybrat

Vyhledá aktualizace (trvá několik minut) a zobrazí odpovídající zprávu (pokud nějakou aktualizaci nalezne) → Načítání

Poznámka

- Načítání může trvat asi 60 minut.
- Během načítání softwaru a aktualizace systému televizor NEVYPÍNEJTE.
- Zpráva může mít charakter předběžného oznámení. V tomto případě se objeví informace o plánovaném spuštění nové verze. Pro aktualizaci si můžete nastavit rezervaci. Pokud je televizor vypnutý, aktualizace se nespustí.

● Aktualizace softwaru TV
● Expediční nastavení

Pokročilé funkce

Více oken

Sledujte najednou digitální televizní vysílání a externí zdroj (AV, COMPONENT nebo HDMI).

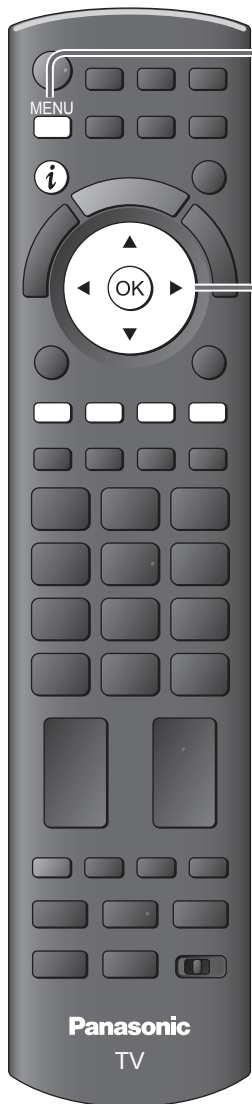

1 Zobrazení menu

MENU

2 Vyberte „Obraz“

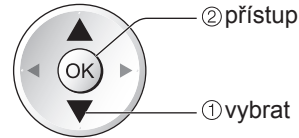

3 Vyberte „Obraz v obraze“

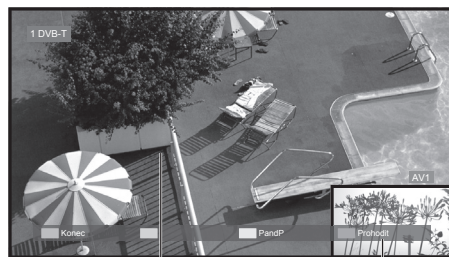
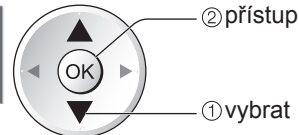
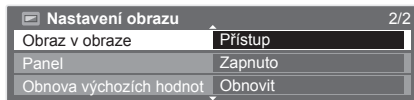

Hlavní obrazovka Vnořená obrazovka

● Použití funkcí dálkového ovládání na hlavní obrazovce.

■ Ovládání více oken

Zobrazte barevnou lištu, pokud není zobrazena →

Režim Vnořeného obrazu (PinP)

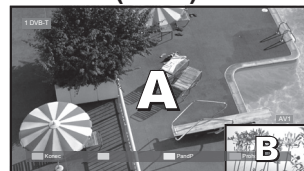

Režim Dvou obrazů (PandP)

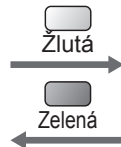

Barevný pruh

● Ukončení prohlížení v multi okně → Cervená

● Změna režimu vstupu nebo kanálu na sekundární obrazovce

→ Přesunout vnořenou obrazovku na místo → Modrá

→ Režim vstupu nebo kanál změňte dálkovým ovladačem (str. 16 nebo str. 24)

→ Znovu přesunout → Modrá

Poznámka

- Každý režim vstupu lze zobrazit buď na primární nebo na sekundární obrazovce.
- V režimu více oken uslyšíte zvuk pouze z primární obrazovky.
- V režimu více oken nelze změnit poměr stran.
- Tuto funkci nelze použít s PC, přehrávačem médií a síťovými službami.
- HDMI je k dispozici pouze pro hlavní obrazovku.
- Některé signály jsou ke správnému zobrazení přeformátovány.

Zobrazení obsahu obrazovky počítače na televizoru

Na televizoru lze zobrazit obsah obrazovky počítače, který je k televizoru připojen. Pokud je připojen audiokabel, lze poslouchat i zvuk z počítače.

● Připojení počítače ➔ str. 92



1 Zvolte externí vstup
AV

2 Zvolte „PC“

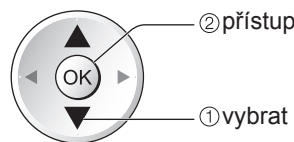
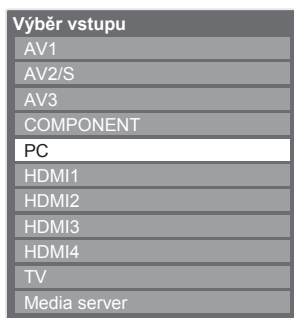

- Odpovídající signál ➔ str. 98
- Pokud jsou položky „H frekvence“ nebo „V frekvence“ zobrazeny červeně, signály nemusí být podporovány.

■ **Návrat k televizoru**



■ **Nastavení menu počítače**

● Postup nastavení ➔ „Jak používat funkce menu“ 1 až 4 (str. 33)

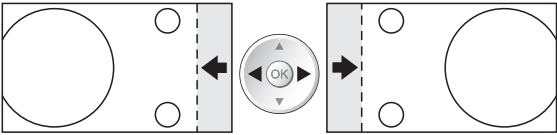
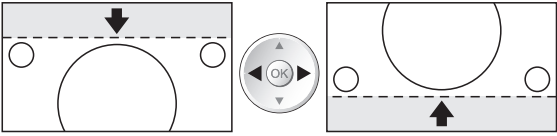
Menu	Položka	Nastavení / Konfigurace (možnosti)	
Obraz	Rozšířené nastavení	Nastavení zisku červené	Přizpůsobit vyvážení bílé v jasné červené oblasti.
		Nastavení zisku zelené	Přizpůsobit vyvážení bílé v jasné zelené oblasti.
		Nastavení zisku modré	Přizpůsobit vyvážení bílé v jasné modré oblasti.
		Omezení červené	Přizpůsobit vyvážení bílé v tmavé červené oblasti.
		Omezení zelené	Přizpůsobit vyvážení bílé v tmavé zelené oblasti.
		Omezení modré	Přizpůsobit vyvážení bílé v tmavé modré oblasti.
		Gamma	Přepíná křivku gama (S křivka / 1.8 / 2.0 / 2.2 / 2.4 / 2.6) ● Upozorňujeme, že číselné hodnoty představují referenci pro nastavování.
		Obnova výchozích hodnot	Pro obnovení výchozích hodnot rozšířených nastavení stiskněte tlačítko OK
Nastavení	Nastavení PC vstupu	Rozlišení vstupu	Přepíná na širokoúhlé zobrazení ● VGA (640 × 480 pixely), WVGA (852 × 480 pixely), XGA (1 024 × 768 pixely), WXGA (1 280 × 768 pixely, 1 366 × 768 pixely) ● Možnosti se mění v závislosti na signálu
		Hodiny	Nastavte na minimální úroveň, pokud se objeví rušení.
		Horizontální poloha	Nastavení vodorovné polohy 
		Vertikální poloha	Nastavení svislé polohy 
		Fáze hodin	Eliminujte blikání a zkreslení ● Nastavte po nastavení hodin ● Nastavte na minimální úroveň, pokud se objeví rušení.
		Synchronizace	Volba jiného synchronního signálu, pokud je obraz zkreslený (Signály H & V / Signál „GREEN“) ● Signály H & V: podle vodorovných a vertikálních signálů z počítače Signál „GREEN“: podle zeleného signálu z počítače (pokud je k dispozici)
		Obnova výchozích hodnot	Chcete-li obnovit výchozí hodnoty pro Nastavení PC vstupu, stiskněte tlačítko OK

● Ostatní položky ➔ str. 34 - 39

Poznámka

● Pro počítače kompatibilní s HDMI je možno prostřednictvím kabelu HDMI připojit konektory HDMI (HDMI1 / HDMI2 / HDMI3 / HDMI4) (str. 97).

● Zobrazení obsahu obrazovky počítače na televizoru
 ● Více oken

Pokročilé funkce

Rozšířené nastavení obrazu

Můžete upravit a nastavit podrobná nastavení obrazu pro každý vstup a mód zobrazení.

- Pro úplné využití této funkce nastavte „Pokročilé (isfccc)“ v menu nastavení na „Zapnuto“. ➔ str. 39
- Pro režim vstupu do počítače jsou některé funkce dostupné bez nastavení „Pokročilé (isfccc)“.

- Zvolte vstupní režim pro seřízení a nastavení**
➔ str. 16 a str. 24
TV AV
- Zobrazení nabídky**
MENU
- Vybrat „Obraz“**
VÍŠŤA Hlavní menu
Obraz
Zvuk
Nastavení
- Zvolte „Mód zobrazení“ a nastavte režim**
Nastavení obrazu 1/2
Mód zobrazení Dynamický
Kontrast 60
Jas 0
Barevná sytost 30
Ostrost 5
Teplota barev Teplé
Živá barva Vypnuto
Režim ECO Vypnuto
Redukce šumu obrazu Vypnuto
- Zvolte některou z následujících funkcí**
Nastavení obrazu 2/2
Obraz v obraze
Panel Zapnuto
Rozšířené nastavení Přístup
Nastavení zámku Přístup
Kopírovat seřízení Přístup
Obnova výchozích hodnot Obnovit
- Nastavit**

■ Pro návrat do TV



● „Kopírovat seřízení“ je možná, pokud je „Mód zobrazení“ v menu obrazu nastaven na „Profesionál1“ nebo „Profesionál2“.

Uzamčení nastavení obrazu Nastavení zámku

Rozšířená nastavení lze uzamknout pro každý režim prohlížení a vstup.

Dále kontrast, jas, barva, ostrost, tónování a obnova výchozích hodnot v obrazovém menu může být uzamčeno pro programy „Profesionál1“ nebo „Profesionál2“.

1 Zadejte číslo PIN (4 číslice)

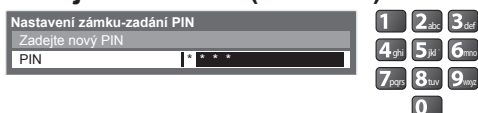

- Při prvním nastavení vložte PIN dvakrát.
- PIN kód si zapište pro případ, že byste jej zapoměli.

2 Vyberte „Seřízení zámku“ a nastavte na „Zapnuto“



■ Pro změnu PIN kódu

Vyberte „Změnit PIN“



Zadejte nový PIN kód dvakrát



Upravte podrobná nastavení obrazu **Rozšířená nastavení**

- Pro nastavení ➔ „Jak používat funkce menu“ ① až ④ (str. 33)

Rozšířená nastavení	
Nastavení zisku červené	▾
Nastavení zisku zelené	▾
Nastavení zisku modré	▾
Omezení červené	▾
Omezení zelené	▾
Omezení modré	▾
Gamma	2.2
Obnova výchozích hodnot	Obnovit

Menu	Položka	Seřízení / konfigurace (alternativy)	
Obraz	Rozšířená nastavení	Nastavení zisku červené	Přizpůsobit vyvážení bílé v jasné červené oblasti.
		Nastavení zisku zelené	Přizpůsobit vyvážení bílé v jasné zelené oblasti.
		Nastavení zisku modré	Přizpůsobit vyvážení bílé v jasné modré oblasti.
		Omezení červené	Přizpůsobit vyvážení bílé v tmavé červené oblasti.
		Omezení zelené	Přizpůsobit vyvážení bílé v tmavé zelené oblasti.
		Omezení modré	Přizpůsobit vyvážení bílé v tmavé modré oblasti.
		Gamma	Přepíná křivku gama (S křivka / 1.8 / 2.0 / 2.2 / 2.4 / 2.6) ● Upozorňujeme, že číselné hodnoty představují referenci pro nastavování.
		Obnova výchozích hodnot	Pro obnovení výchozích hodnot rozšířených nastavení stiskněte tlačítko OK

■ Pro režimy „Profesionál1“ nebo „Profesionál2“ v „Módu zobrazení“

● Vyvážení bílé ● Správa barev ● Gamma

The diagram shows a sequence of menu screens. It starts with a main menu where 'Vyvážení bílé', 'Správa barev', and 'Gamma' are highlighted. An arrow points to a screen where 'Vyvážení bílé' is selected, showing its sub-menu. Another arrow points to a screen where 'Správa barev' is selected, showing its sub-menu. A final arrow points to a screen where 'Gamma' is selected, showing its sub-menu.

Menu	Položka	Seřízení / konfigurace (alternativy)	
Obraz	Vyvážení bílé	Nastavení zisku červené	Přizpůsobit vyvážení bílé v jasné červené oblasti.
		Nastavení zisku zelené	Přizpůsobit vyvážení bílé v jasné zelené oblasti.
		Nastavení zisku modré	Přizpůsobit vyvážení bílé v jasné modré oblasti.
		Omezení červené	Přizpůsobit vyvážení bílé v tmavé červené oblasti.
		Omezení zelené	Přizpůsobit vyvážení bílé v tmavé zelené oblasti.
		Omezení modré	Přizpůsobit vyvážení bílé v tmavé modré oblasti.
		Obnova výchozích hodnot	Pro obnovení výchozích hodnot Vyvážení bílé stiskněte tlačítko OK
	Správa barev	Odstín červené	Přizpůsobit odstín v červené oblasti.
		Odstín zelené	Přizpůsobit odstín v zelené oblasti.
		Odstín modré	Přizpůsobit odstín v modré oblasti.
		Sytost červené	Přizpůsobit saturaci v červené oblasti.
		Sytost zelené	Přizpůsobit saturaci v zelené oblasti.
		Sytost modré	Přizpůsobit saturaci v modré oblasti.
	Obnova výchozích hodnot	Pro obnovení výchozích hodnot Správy barev stiskněte tlačítko OK	
	Gamma	Gamma	Přepíná křivku gama (S křivka / 1.8 / 2.0 / 2.2 / 2.4 / 2.6) ● Upozorňujeme, že číselné hodnoty představují referenci pro nastavování.
		Obnova výchozích hodnot	Pro obnovení výchozích hodnot Gamma stiskněte tlačítko OK

Zkopírujte nastavení do dalšího vstupu **Kopírovat seřízení**

Můžete kopírovat zvolené nastavení „Profesionál1“ nebo „Profesionál2“ do nastavení v jiných vstupech. Zkopíruje se nastavení Kontrast, Jas, Barevná sytost, Ostrost, Tón barvy a Rozšířená nastavení.

Vyberte cíl pro kopírování do

Kopírovat seřízení	
Cíl	Vše



- ① vybrat
- ② kopírovat

- Nelze kopírovat do uzamčeného režimu.

Záznam USB HDD

Můžete nahrávat digitální TV programy do připojeného USB HDD a užívat si přehrávání různými způsoby.

- Analogový TV program nelze nahrávat na USB HDD.
- Vysílání údajů (MHEG, atd.), rozhlasové vysílání a doby bez signálu nebudou zaznamenány.
- V závislosti na vysílání a poskytovateli služeb nemusí být možné nahrávání všech programů.
- Tento TV podporuje USB HDD s kapacitou 160 GB až 2 TB.
- Dochází-li kapacita USB HDD, nemusí se záznam dokončit.
- Není zaručeno fungování všech systémů USB HDD.

Na následující webové stránce naleznete pevné disky USB, které byly testovány a shledány jako vyhovující pro tento televizor. (pouze anglicky)

<http://panasonic.jp/support/global/cs/tv/>

Pozor

- Registrojte USB HDD pro tento televizor, abyste systém mohli používat pro nahrávání. Uvědomte si prosím, že USB HDD bude formátován a všechny údaje v něm (včetně údajů z vašeho počítače, atd.) budou po zaregistrování vymazány.
- Pro použití USB HDD na vašem počítači poté, co jste systém využili pro nahrávání z tohoto televizoru, naformátujte disk na vašem počítači. Chcete-li provést formátování, podívejte se do příručky k počítači. Uvědomte si prosím, že všechny údaje na USB HDD budou po formátování vymazány.
- Údaje, zaznamenané na USB HDD prostřednictvím tohoto televizoru, mohou být přehrávány pouze na tomto televizoru. Obsah nelze přehrávat na jiném televizoru (včetně televizoru stejného modelového čísla) ani na žádném jiném počítači.
- Pokud byl váš televizor opravován kvůli závadě, registrovaný systém USB HDD možná nebude schopen s opraveným televizorem pracovat. Znovu registrojte USB HDD pro tento televizor, abyste systém mohli používat. (Všechna data se tímto smažou.)

Připojení k USB HDD

Připojte USB HDD k portu USB 1 nebo 2.

zásuvka

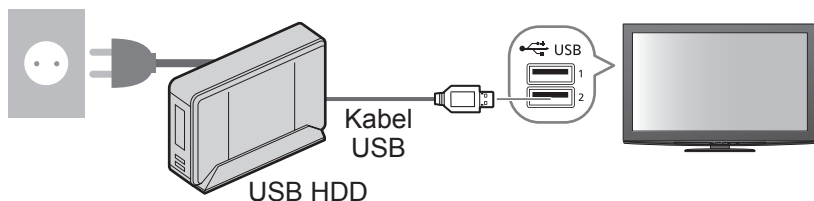

- Připojte USB HDD do zásuvky.
- Během operace nevyplínejte ani neodpojujte USB HDD. Mohlo by to způsobit selhání funkce disku nebo poškodit zaznamenané údaje.
- Pro bezpečné odebrání USB HDD z TV → str. 63 a str. 67

Nastavení pro USB HDD

Registrojte a nastavte USB HDD pro tento televizor, abyste systém mohli používat pro nahrávání. Před spuštěním těchto nastavení připojte USB HDD. → „Připojení k USB HDD“ (výše)

- Před nastavováním se ujistěte, že je USB HDD zapnut.
- V průběhu nahrávání nelze uložit nastavení pro USB HDD.
- Uvědomte si prosím, že systém USB HDD bude formátován a všechny údaje v něm budou po zaregistrování vymazány.



1 Zobrazení nabídky

MENU



2 Zvolte „Nastavení“

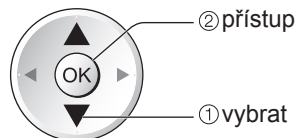

3 Vyberte „Nastavení USB HDD“

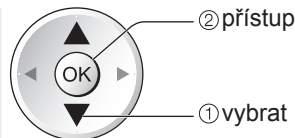

4 Zvolte „Nastavení zařízení“ a nastavte

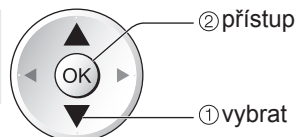

■ Pro návrat do TV

EXIT



Registrujte a nastavte USB HDD **Nastavení zařízení**

V seznamu budou všechna zařízení USB rozpoznána jako velkokapacitní paměť. Zaregistrovat můžete pouze USB HDD.

- S tímto televizorem může být registrováno až 8 zařízení USB HDD. Pro nahrávání v jednu chvíli však můžete zvolit pouze jedno zařízení USB HDD.
- Registrace některých pevných disků USB nemusí být možná.

Vyberte USB HDD pro nahrávání a spusťte registraci / nastavení

Nastavení zařízení USB HDD		
Připojit	Výrobek	Název
Ano	USB Drive A	
Ano	USB Flash Disk	

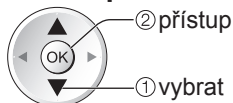

- Pro informace o označeném zařízení →

● Varování o záznamu a přehrávání na USB HDD

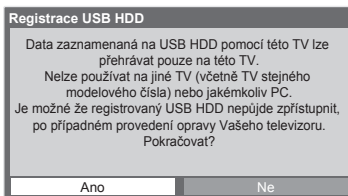

● Potvrzení registrace USB HDD

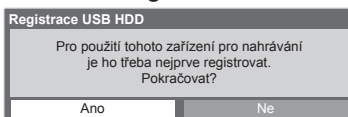

● Potvrzení formátování USB HDD

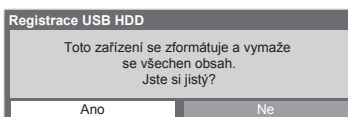

● Potvrzení názvu USB HDD

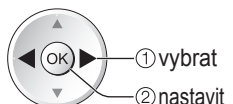
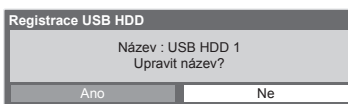

Název pro registrované zařízení USB HDD bude vytvořen automaticky. Pokud si přejete změnit název, vyberte „Ano“. Zadejte znaky jeden po druhém Uložit

USB HDD	
Název	USB HDD 1
A B C D E F G H I J K L M N O P Q R S T	
U V W X Y Z 0 1 2 3 4 5 6 7 8 9 ! #	
a b c d e f g h i j k l m n o p q r s t	
u v w x y z () + - = * ' " , ;	

● Znaky můžete nastavit pomocí numerických tlačítek.

● Potvrzení pro povolení záznamu na USB HDD

Pokud registrovaný USB HDD pro záznam již existuje, zobrazí se tato potvrzovací obrazovka pro přepnutí k aktivaci tohoto USB HDD pro nahrávání.

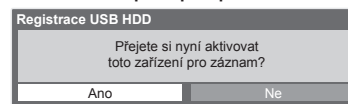

- ▶ : USB HDD je registrováno a k dispozici pro nahrávání a přehrávání pokud je stav připojení „Ano“.
- ▶ : USB HDD je registrováno a k dispozici pro přehrávání, pokud je stav připojení „Ano“.

Nastavení zařízení USB HDD		
Připojit	Výrobek	Název
Ano	USB Drive A	USB HDD 1
Ano	USB Flash Disk	

- ▶ Název se zobrazí po dokončení registrace
 - ▶ Stav připojení (Ano: připojeno / Ne: nepřipojeno)
- Pro bezpečné odebrání USB HDD z TV zajistěte, že je před odebráním stav „Ne“.**

- Pro změnu stavu → Žlutá
- USB HDD lze bezpečně odebrat také z Přehrávače medií → „Bezpečně odeberte zařízení USB“ (str. 67)

■ Pro zrušení registrace zařízení USB HDD

- Po zrušení registrace pevného disku USB nebude možno přehrávat veškerý obsah zaznamenaný na tomto disku na žádném televizoru.

Vyberte USB HDD Zrušit registraci



Červená

- Obrazovka potvrzení se zobrazí dvakrát. Pro odregistraci zvolte „Ano“.

Záznam USB HDD

Nahrání televizního programu na USB HDD

Můžete nahrát aktuální program ihned pomocí funkce „Záznam jedním dotekem“.

Rovněž můžete trvale zaznamenávat aktuální program v určitém období pomocí funkce „REW LIVE TV“ s tím, že se můžete v programu vrátit nebo ho pozastavit.

- Před nahráváním zajistěte, aby bylo dokončeno propojení, registrace a nastavení ➔ str. 62 a str. 63
- Při nahrávání na pevný disk USB nepřipojujte ani neodpojujte žádná další zařízení USB. V opačném případě nemusí nahrávání proběhnout správně.



1 Zobrazení nabídky



2 Zvolte „Nastavení“

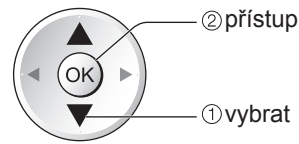

3 Vyberte „Nastavení USB HDD“

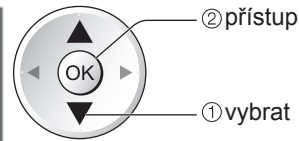

4 Vyberte „Záznam jedním dotekem“ nebo „REW LIVE TV“

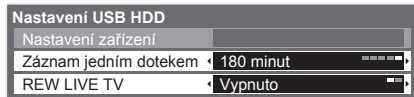

■ Pro návrat do TV



5 Nastavit

Okamžitý záznam programu na USB HDD.

**Zvolte maximální dobu záznamu
(30 / 60 / 90 / 120 / 180 minut)**

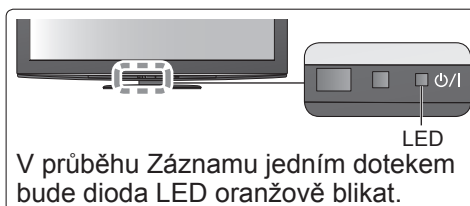
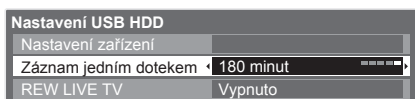

■ Pro spuštění záznamu jedním dotekem

Nastavte polohu na „TV“ Spustit



- Nelze zvolit další kanál, pokud je aktivní nahrávání.

■ Pro zastavení záznamu během jeho pořizování



■ Pro přehrávání nebo smazání zaznamenaných obsahů

- „Použití přehrávače médií“ (str. 71) nebo „Video“ v nástrojích VIERA TOOLS (str. 32)
- I když je „Záznam jedním dotekem“ aktivní, můžete přehrávat veškerý obsah. Záznam nicméně nemusí během přehrávání správně fungovat.

Trvalý záznam REW LIVE TV

Trvalé nahrávání zvoleného programu.

Zvolte „Zapnuto“ pro spuštění REW LIVE TV

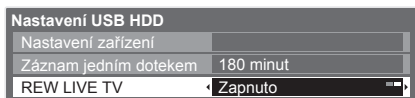

- Pokud zvolíte „Zapnuto“, spustí se zaznamenávání automaticky.

■ Pro obsluhu REW LIVE TV

Nastavte polohu na „TV“



- Pro pozastavení → [Pause]
- Pro vyhledávání nazpět → [Back] (stiskněte a přidrže)
- Po pozastavení nebo vyhledávání nazpět jsou následující tlačítka dostupná k používání

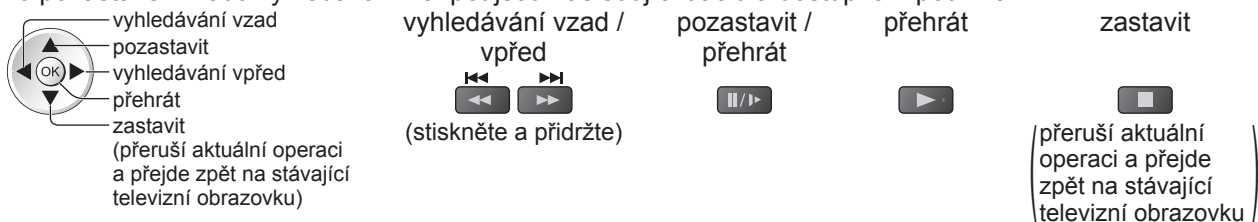

■ Ukončení funkce REW LIVE TV

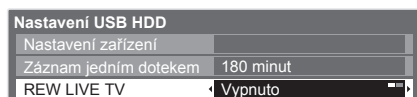

- Pokud zastavíte REW LIVE TV, smaže se zaznamenaný obsah REW LIVE TV.

- REW LIVE TV se zastaví a zaznamenaný obsah se automaticky smaže při následujících podmínkách: (I když se REW LIVE TV zastaví za následujících podmínek, pokud je nastavení „Zapnuto“, nové nahrávání se spustí automaticky při podmínce, která umožní nahrávání.)
 - zvoleny další kanály
 - zvolen zamčený kanál
 - zvolen neplatný kanál
 - žádný TV signál
 - pokud se spustilo jiné nahrávání
 - pokud se vypnul TV nebo přešel do pohotovostního režimu

Použití přehrávače médií

Přehrávač médií umožňuje prohlížení fotografií, videa a hudby uložené na paměťové kartě SD, na paměťovém disku USB Flash a na zaregistrovaném pevném disku USB.

VIERA IMAGE VIEWER je funkce snadného prohlížení fotografií nebo videí na SD kartě na TV obrazovce jednoduchým vložením do slotu pro SD kartu.

Režim foto : Zobrazí se statické snímky zaznamenané digitálním fotoaparátem.

Video režim : (Pro SD kartu nebo USB Flash paměť) Film zaznamenaný digitálními video kamerami se bude přehrávat. (Pro registrované USB HDD) TV programy zaznamenané na USB HDD registrované k této TV se budou přehrávat.

Režim hudba : Digitální hudební data se budou přehrávat.

- Během funkce, audio signál vystupuje z vývodů AV1, AV2, AUDIO OUT a DIGITAL AUDIO OUT. Ale nevychází žádné video signály. AV1 a AV2 mohou poskytovat audio signál, pokud „AV1 / AV2 výstup“ je nastaven na „Monitor“ v Další nastavení (str. 36).
- „Datum“ ukazuje datum, v kterém byl pořízen záznam zaznamenaným zařízením. Soubor bez záznamu data je zobrazen „**/**/*****“.

Formát dat pro prohlížení SD karty / USB velkokapacitního zařízení

- Fotografie: Statické fotografie zaznamenané fotoaparátem kompatibilní s JPEG soubory standardů DCF*1 a EXIF
Formát dat - Základní JPEG (Sub-vzorkování 4:4:4, 4:2:2 nebo 4:2:0)
Rozlišení snímku - 8 × 8 až 30 719 × 17 279 pixelů
- Video : SD-Video Standard Ver. 1.2 [MPEG-2 (PS formát)] a kompatibilní soubory standardu AVCHD*2 s audio formátem, který je buď MPEG-1/Layer-2 formátu nebo formátu Dolby Digital (Upravená data na PC nemusí být správně zobrazena.)
DivX ➔ str. 95
Soubor MKV (Matroska Video)
- Hudba : Formát dat - MP3 a AAC (Soubory chráněné proti kopírování nelze přehrávat.)
- Formát SD karty: Karta SDXC - exFAT
Karta SDHC / Karta SD - FAT16 nebo FAT32
- Kompatibilní druh karty (maximální kapacita): karta SDXC (64 GB), karta SDHC (32 GB), karta SD (2 GB), karta miniSD (2 GB) (vyžaduje adaptér miniSD)
- Pokud používáte kartu miniSD, vkládejte / vyjmejte ji společně s adaptérem.
- Nejnovější informace o typu karty získáte na těchto webových stránkách: (pouze v angličtině)
<http://panasonic.jp/support/global/cs/tv/>
- Formát USB Flash paměti : FAT16, FAT32 nebo exFAT

(Přehrávač médií nepodporuje pevné disky USB naformátované pomocí počítače.)

*1: DCF (Design rule for camera file system) (pravidla pro souborový systém fotoaparátů): Standard zavedeným japonským sdružením JEITA (Japan Electronics and Information Technology Industries Association).

*2: Včetně 3D videí v režimu Vedle sebe

Poznámka

- Naformátujte zařízení pomocí nahrávacího zařízení.
- Obraz se nemusí na tomto televizoru zobrazovat správně, závisí na použitém záznamovém zařízení.
- Při velkém množství souborů a složek může zobrazení trvat delší dobu.
- Tato funkce nedokáže zobrazit formát Motion JPEG a statické snímky, které nejsou ve formátu JPEG (např. TIFF, BMP).
- Zobrazení souborů upravených na počítači nemusí být možné.
- Obrázky importované z PC musí být kompatibilní s formátem EXIF (výměnný grafický formát) 2.0, 2.1 a 2.2.
- Soubory se sníženou kvalitou mohou být zobrazeny v nižším rozlišení.
- Jména složky a souboru se mohou lišit v závislosti na použitém digitálním fotoaparátu nebo digitální video kameře.
- Nepoužívejte dvoubajtové znaky ani jiné speciální kódy.
- Zařízení se může stát nepoužitelným s touto TV, pokud se názvy složek a souborů změní.

Pro vložení nebo vyjmutí SD karty / Formát USB Flash paměť

- Pro připojení USB HDD ➔ str. 62

Formát USB Flash paměť

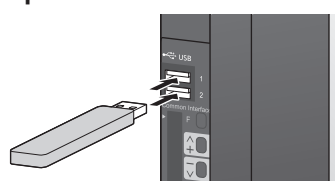

- Vkládejte a odebírejte přímo a kompletně.
- Před odebráním USB Flash paměti postupujte přesně podle kroků „Bezpečně odeberte zařízení USB“ (str. 67)

SD karta



- Pro vložení karty SD
Opatrně vložte SD kartu potisknutou stranou směrem dopředu.
Tlačte až uslyšíte zaklapnutí
- Pro vyndání karty SD
Tlačte na střed karty



Modrá dioda LED

- Jestliže je v menu Další nastavení nastavena položka „LED SD karty“ na „Zapnuto“ (str. 39), rozsvítí se modrá LED dioda.

- Další informace o paměťové kartě SD ➔ str. 94

Spuštění přehrávače médií



1

Vložte SD kartu nebo USB Flash paměť

- U registrovaného USB HDD se ujistěte, že je stav „Ano“. ➔ str. 63

2

Přepnutí na Přehrávač médií

SD CARD

- Je-li SD karta vložena, provede se přepnutí automaticky.

3

Spustíte Přehrávač médií

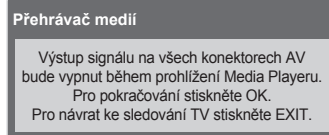

OK

4

Zvolte ikonu, kterou si přejete zpřístupnit



název zvoleného zařízení

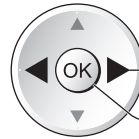

1 vybrat

2 přístup

- Pokud je dvě nebo více zařízení připojeno, přeskočí se tento krok.

- K dispozici jsou všechny USB HDD, u kterých je stav „Ano“.

➔ „Registrujte a nastavte USB HDD“ (str. 63)

5

Zvolte obsah

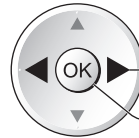
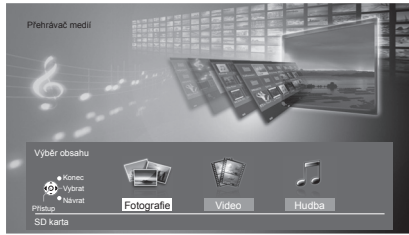

1 vybrat

2 přístup

- Pro registrované USB HDD se tento krok přeskočí a zobrazí se seznam obsahů.

➔ str. 71

■ Pro návrat do TV



■ Pro návrat do předchozí obrazovky



Změnit zařízení

Můžete přímo přepnout na jiné zařízení ve stejném režimu pokud jsou dvě nebo více zařízení připojena.

Zobrazení nabídky



Zvolte „Výběr mechaniky“

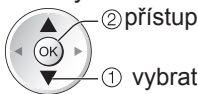

2 přístup

1 vybrat

Zobrazí se, pokud je k televizoru připojeno zařízení USB.

Zvolte ikonu, kterou si přejete zpřístupnit



název zvoleného zařízení



1 vybrat

2 přístup

Bezpečně odeberte zařízení USB

Před odebráním USB zařízení prosím postupujte přesně podle kroků pro ochranu zařízení.

Zobrazení nabídky



Zvolte „Bezpečně odebrat USB“

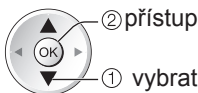

2 přístup

1 vybrat

Zobrazí se, pokud je k televizoru připojeno zařízení USB.

Vyberte paměťový disk USB Flash nebo pevný disk USB, který chcete odpojit

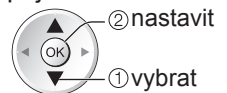
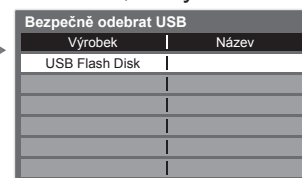

2 nastavit

1 vybrat

Použití přehrávače médií

Režim foto

Režim foto načte všechny soubory s příponou „.jpg“ na SD kartě nebo USB Flash paměti.



Chybné zobrazení
(snímky, které nelze načíst, atd.)



(Zmenšenina - Všechny snímky)

název zvoleného zařízení

Zobrazí se miniatura všech fotografií na SD kartě nebo USB Flash paměti.

- Do režimu Foto můžete také přistupovat přímo pomocí VIERA TOOLS.
→ „Jak používat nástroje VIERA TOOLS“ (str. 32)
- Pro změnu hudby pozadí
→ „Nastavení foto“ (str. 69)
- Pro zobrazení informace o označeném snímku
→ Soubor 1/48 číslo souboru / celkový počet souborů
Datum 23/10/2009
Pixel 1600X1200

- Pro změnu počtu současně zobrazených miniatur na obrazovce
→ (7 × 4 ↔ 10 × 6)

■ Pro třídění dle složky, zaznamenaného data nebo zaznamenaného měsíce

- Složka** : Zobrazuje zmenšeninu uskupenou dle složky
 - Soubory které nejsou shromážděny do složky budou shromážděny do složky se jménem „/“.
- Třídít dle data** : Zobrazuje zmenšeninu uskupenou dle stejného data
 - Skupina snímků bez záznamu data je zobrazena jako „Neznámé“.
- Třídít dle měsíce** : Zobrazuje zmenšeninu uskupenou dle stejného měsíce
 - Skupina snímků bez záznamu data je zobrazena jako „Neznámé“.

Zobrazení výběru náhledu Zvolte typ třídění Zvolte jednu z tříděných skupin pro zobrazení zmenšeniny zvolené skupiny

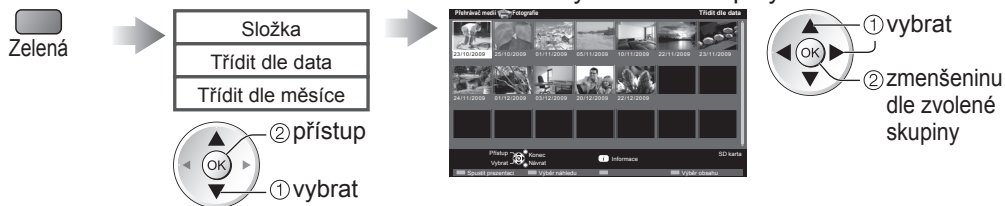

- Pro návrat k zmenšenině všech snímků

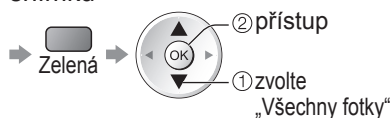

- Pro zobrazení informace o označené skupině

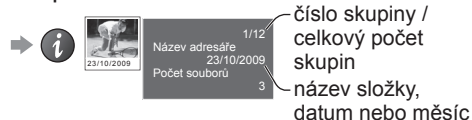

■ Návrat k televizoru

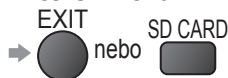

■ Návrat na předchozí stránku



■ Jednotlivý - Zobrazení jeden po druhém

Zvolte soubor ze zmenšenin snímků, které se mají prohlížet

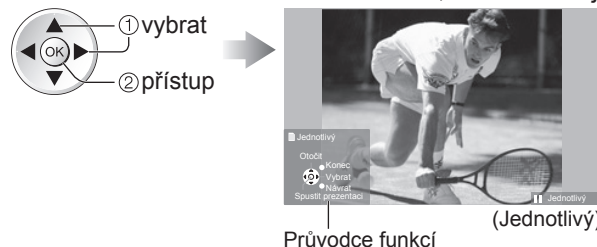

- Pro zobrazení / skrytí průvodce funkcí
→

- Pro funkci Jednotlivý

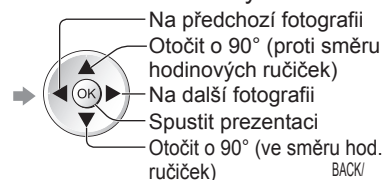

- Pro návrat k miniatuře →

■ Spustit prezentaci - prezentace se ukončí do miniatury, z které začala.

Zvolte soubor ze zmenšenin snímků pro první zobrazení Spusťte Spustit prezentaci



- Pro zobrazení / skrytí průvodce funkcí →
- Pro pozastavení (návrat do Jednotlivý) →
- Pro návrat k miniatuře →

Poznámka

- V závislosti na nastavení prezentace se může snížit kvalita obrazu.
- Nastavení obrazu nemusí pracovat v závislosti na nastaveních prezentace.

Nastavení foto

Nastavení pro režim foto.

Zobrazení nabídky

MENU

Zvolte „Nastavení foto“



Zvolte položky a nastavte

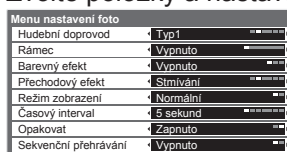

● Další položky ➔ str. 34 - 36, 67, 72 a str. 73

Nabídka	Položka	Seřízení / konfigurace (alternativy)
Nastavení foto	Hudební doprovod	Vybírá hudbu pozadí v režimu foto (Vypnuto / Typ1 / Typ2 / Typ3 / Automaticky / Uživatel) ● Typ1, Typ2 a Typ3 jsou pevná hudba, nainstalovaná v této TV. Automaticky : Hudební data uložená v kořenové složce aktuálního zařízení budou přehrávána náhodně. ● Pokud nejsou dostupná hudební data, nebude znít zvuk. Uživatel : Budou se přehrávat hudební soubory uložené v aktuálním zařízení, které jste zaregistrovali v režimu Hudba. ● Pro registraci hudby ➔ „Nastavení hudby na pozadí pro režim foto“ (str. 73) ● Pokud nebyla registrována žádná hudba, nebo se odebralo hudební zařízení, nebude znít zvuk.
	Rámec	Vybírá zobrazení rámce ve Spustit prezentaci (Vypnuto / Multi / Koláž / Posun(+kalendář) / Unášení / Galer.(+kalendář) / Galerie / Kino) Multi : Displej rozdělen na 9 částí do dlaždic Koláž: Snímek je zobrazen v náhodném pořadí a měřítku. Posun(+kalendář) / Unášení: Fotografie jsou zobrazeny jako plynoucí obrázky. ● Můžete zvolit, zda zobrazit či nezobrazit kalendář. Měsíc v kalendáři se změní stisknutím kurzorového tlačítka nahoru nebo dolů. Galer.(+kalendář) / Galerie: V rámci se zobrazí různě velké fotografie. ● Můžete zvolit, zda zobrazit či nezobrazit kalendář. Měsíc v kalendáři se změní stisknutím kurzorového tlačítka nahoru nebo dolů. Kino : Fotografie jsou zobrazeny jako staré filmy (sépiový nádech).
	Barevný efekt	Vybírá barevný efekt snímků v Jednotlivý a Spustit prezentaci (Vypnuto / Sepie / Stupně šedé) ● Tato funkce není dostupná, pokud je „Rámec“ nastaven na „Unášení“ nebo „Kino“.
	Přechodový efekt	Vybírá přechodový efekt pro přepínání snímků během prezentace (Vypnuto / Stmívání / Překrývání / Rozpouštění / Pohyb / Náhodně) Stmívání : Následující fotka se pozvolna stmívá. Překrývání : Následující fotka se překryje a objeví se z levé strany. Rozpouštění: Snímek je nahrazen neurčitou blokovou jednotkou. Pohyb : Snímek je nahrazen zvětšený, zmenšený, posunutý nahoru nebo dolů. Náhodně : Každý přechod je zvolen náhodně. ● Tato funkce je dostupná, pokud je „Rámec“ nastaven na „Vypnuto“.
	Režim zobrazení	Vybírá buď zvětšený nebo normální pohled u Jednotlivý a Spustit prezentaci (Normální / Zoom) ● Tato funkce není dostupná, pokud je „Rámec“ nastaven na „Koláž“, „Unášení“, „Galerie“ nebo „Kino“. ● Tato funkce není dostupná, pokud je „Přechodový efekt“ nastaven na „Pohyb“. ● V závislosti na rozměru snímku, nelze snímek zvětšit.
	Časový interval	Vybírá interval prezentace (5 / 10 / 15 / 30 / 60 / 90 / 120 sekund) ● Tato funkce není dostupná, pokud je „Rámec“ nastaven na „Unášení“, „Galerie“ nebo „Kino“. ● Tato funkce není dostupná, pokud je „Přechodový efekt“ nastaven na „Pohyb“.
	Opakovat	Opakovat prezentaci (Vypnuto / Zapnuto)
	Sekvenční přehrávání	Vybírá, zda se budou snímky během prezentace rychle, nepřetržitě zobrazovat (Vypnuto / Zapnuto) ● Tato funkce není dostupná, pokud je „Rámec“ nastaven na „Unášení“ nebo „Kino“. ● Tato funkce není dostupná, pokud je „Přechodový efekt“ nastaven na „Pohyb“.

Změnit obsahy

Můžete přepnout další režim přehrávače medií z miniatury.

- Režim lze přepnout v aktuálním zařízení.
- Pro změnu zařízení ➔ „Změnit zařízení“ (str. 67)

Je-li zobrazena miniatura, zobrazují se obsahy výběru

Modrá

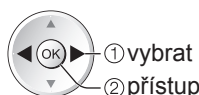

- Fotografie ➔ „Režim foto“ (str. 68)
- Video ➔ „Video režim“ (str. 70)
- Hudba ➔ „Režim hudba“ (str. 73)

Použití přehrávače médií

Video režim

Pro SD kartu nebo USB Flash paměť

Video režim podporuje souborové formáty AVCHD, MPEG2, DivX® a MKV (Matroska Video).



Ikona filmu se zobrazí, pokud soubor nepodporuje zmenšený náhled.

Chybné zobrazení (snímky, které nelze načíst, atd.)

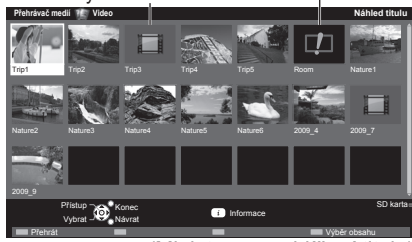

(Miniatura - prohlížení titulu)
název zvoleného zařízení

Zobrazí se miniatura video titulů na SD kartě nebo USB velkokapacitním zařízení.

Náhled se spustí, když je titul označen, pokud je podporován náhled.

- Do režimu Video můžete přistupovat přímo pomocí VIERA TOOLS

- „Jak používat nástroje VIERA TOOLS“ (str. 32)

- Pro vypnutí náhledu → „Nastavení videa“ (str. 72)

- Pro zobrazení informace o označeném titulu

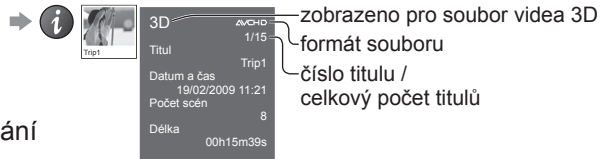

zobrazeno pro soubor videa 3D
formát souboru
číslo titulu / celkový počet titulů

■ Přehrávání z Prohlížení titulu

Spustí se přehrávání zvoleného titulu.

Zvolte titul Spustit přehrávání



- Obsah DivX a MKV nelze přehrávat z obrazovky Titulu. Vyberte složku DivX nebo MKV, stisknutím tlačítka OK zobrazíte soubory DivX nebo MKV a vyberte jeden ze souborů, který chcete přehrávat.

■ Přehrát od zvolené scény v titulu (AVCHD nebo MPEG2)

Přehrávání se spustí od zvolené scény do konce titulu.

Zvolte titul Zvolte scénu pro spuštění přehrávání



Náhled se spustí, když je scéna označena, pokud je podporován náhled.

- Pro vypnutí náhledu → „Nastavení videa“ (str. 72)

- Pro opakování přehrávání → „Nastavení videa“ (str. 72)

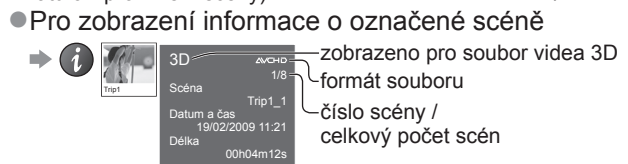

zobrazeno pro soubor videa 3D
formát souboru
číslo scény / celkový počet scén

■ Návrat k televizoru

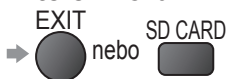

■ Návrat na předchozí stránku



Poznámka

- Struktura titulů a scén se může lišit v závislosti na použité digitální video kameře.

■ Jak obsluhovat během přehrávání

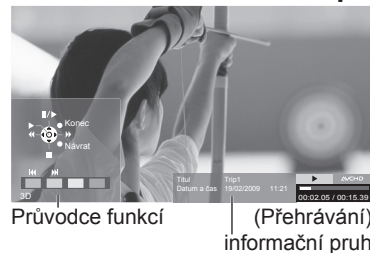

- Pro změnu poměru stran (pouze pro video s 4:3 obsahem)



- Pro návrat k miniatuře →



- Lze použít také následující tlačítka. (str. 25)
Nastavte polohu na „TV“



- Pro potvrzení nebo změnu aktuálního stavu (je-li dostupné)

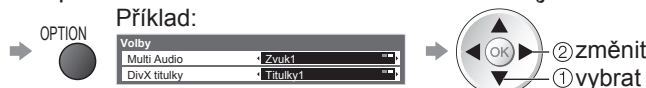

■ Změna obsahu v aktuálním zařízení

- „Změnit obsahy“ (str. 69)

Pro registrované USB HDD

Zbývající kapacita HDD

- Tato hodnota nemusí být přesná, v závislosti na stavu.



- Obsah se nahrává
- Tento obsah lze přehrávat i při jeho nahrávání.
- Zatím nepřehrávaný obsah
- Jakmile přehrajete obsah, zmizí tato ikona.

Zobrazí se seznam obsahů registrovaných USB HDD.

- Do seznamu obsahů můžete také přímo přistupovat pomocí VIERA TOOLS.

➔ „Jak používat nástroje VIERA TOOLS“ (str. 32)

- Pro zobrazení informace o označeném obsahu



■ Přehrávání obsahu ze seznamu

Zvolte obsah

Spustit přehrávání



■ Smazat zvolený obsah

Zvolte obsah

Smazat obsah

Potvrdit



■ Jak obsluhovat během přehrávání

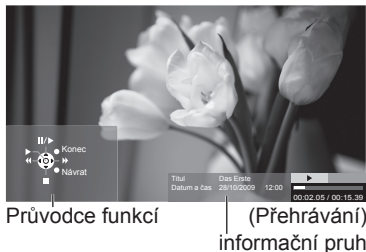

- Pro zobrazení / skrytí průvodce funkcí a informačního pruhu ➔

- Pro obsluhu přehrávání

- Pro změnu poměru stran ➔



- Pro zobrazení titulků (jsou-li dostupné) ➔

- Pro návrat do seznamu ➔

- Lze použít také následující tlačítka. (str. 25)



(stiskněte a přidržte)

- Pro potvrzení nebo změnu aktuálního stavu (je-li dostupné) ➔

Příklad:



Poznámka

- V závislosti na zaznamenaných programech nemusí některé funkce přehrávání správně fungovat.

Použití přehrávače médií

Nastavení zvuku

Můžete si užívat více-kanálový zvuk pomocí zesilovače připojeného k vývodu DIGITAL AUDIO OUT.

■ **Pro potvrzení nebo změnu aktuálního stavu zvuku** (během přehrávání)

Zobrazení nabídky Možnosti

Změnit zvuk (pokud má video více audio signálů)



● Změna zvuku může trvat několik vteřin.

■ **Nastavení audio výstupu**

Zobrazení nabídky

Zvolte „Zvuk“

Zvolte „SPDIF“ a nastavte

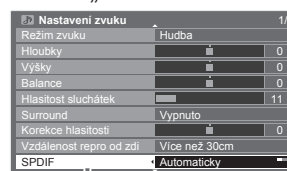

Nabídka	Položka	Seřízení / konfigurace (alternativy)
Zvuk	SPDIF	<p>SPDIF : Standardní souborový formát přenosu zvuku Vybírá počáteční nastavení pro digitální audio výstupní signál z vývodu DIGITAL AUDIO OUT (Automaticky / PCM) Automaticky: Dolby Digital je výstup jako Dolby Digital Bitstream. MPEG je výstup jako PCM. PCM : Digitální výstupní signál je fixován na PCM.</p>

Nastavení videa

Nastavení pro režim video.

● Tato nastavení nejsou dostupná pro registrované USB HDD.

Zobrazení nabídky

Zvolte „Nastavení videa“

Zvolte „Další nastavení“

Zvolte položky a nastavte

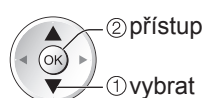
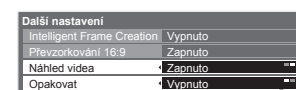
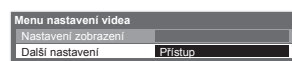

● Další položky
 ➔ str. 31, 34 - 36, 67, 69
 a str. 73

● Nastavení zobrazení
 ➔ str. 38

● Další položky
 ➔ str. 39

Nabídka	Položka	Seřízení / konfigurace (alternativy)
Nastavení videa	Další nastavení	
	Náhled videa	<p>Nastavuje spuštění prohlížení titulu nebo scény v obrazovce miniatur (Vypnuto / Zapnuto) ● Obraz se nemusí na okamžik zobrazit v obrazovce zmenšenin. Nastavte pro vyřešení tohoto náhled na „Vypnuto“.</p>
	Opakovat	<p>Opakovaně přehrává v titulu (Vypnuto / Zapnuto) ● U obsahu DivX a MKV (Matroska Video) se bude opakovaně přehrávat pouze vybraný soubor.</p>

Režim hudba

Režim hudba podporuje souborové formáty MP3 a AAC.



název zvoleného zařízení

Zobrazí se miniatura složky s hudbou na SD kartě nebo USB Flash paměti.

• Do Režimu hudba můžete přistupovat přímo pomocí VIERA TOOLS

➔ „Jak používat nástroje VIERA TOOLS“ (str. 32)

• Pro zobrazení informace o označeném titulu

➔ 1/3 číslo složky / celkový počet složek
Název adresáře: My Music_1
Počet souborů: 11

■ Přehrávání ze Složky

Spustí se přehrávání všech souborů ze zvolené složky.

Zvolte složku

Spustit přehrávání



■ Přehrávání z Prohlížení souboru

Spustí se přehrávání zvoleného souboru.

Zvolte složku

Zvolte soubor pro spuštění přehrávání

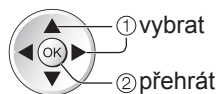
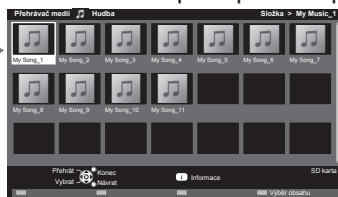
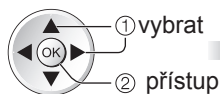

• Pro zobrazení informace o označeném titulu

➔ 1/11 číslo souboru / celkový počet souborů
Titul: My Song_1
Album: My Music_1
Interpret: My Favorite
Číslo skladby: 1
Délka: 00h03m29s

■ Pro návrat do TV

➔ nebo

■ Pro návrat do předchozí obrazovky

➔

■ Jak obsluhovat během přehrávání



Průvodce funkcí

(Přehrávání)

• Pro zobrazení / skrytí průvodce funkcí ➔

• Pro obsluhu přehrávání

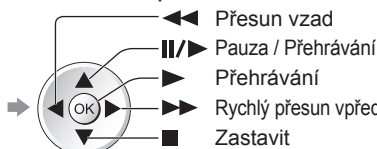

• Na předchozí stopu ➔



• Na další stopu ➔



• Pro návrat k miniatuře ➔



■ Změna obsahu v aktuálním zařízení

➔ „Změnit obsah“ (str. 69)

Nastavení hudby

Seřízení nastavení pro Režim hudba.

Zobrazení nabídky



Zvolte „Nastavení hudby“

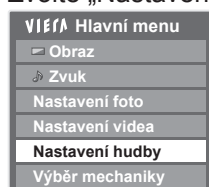

Nastavit

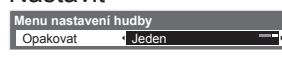

Složka : Opakovaně přehrávat ve zvolené složce
Jeden : Opakovaně přehrávat jeden zvolený soubor

Nastavení hudby na pozadí pro režim foto

Můžete registrovat svou oblíbenou hudbu jako hudbu na pozadí pro Režim foto.

• Zvolte „Uživatel“ v „Hudební doprovod“ ➔ „Nastavení foto“ (str. 69)

• Pokud odeberete zařízení, na kterém je uložena zaregistrovaná hudba, vymaže se nastavení „Uživatel“.

Během přehrávání hudby se zobrazí obrazovka výběru



Zvolte „Soubor“ nebo „Složka“ a nastavte

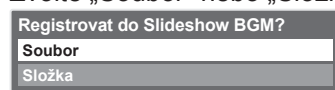

Soubor : Aktuální hudba bude registrována jako hudba na pozadí.

Složka : Všechna hudba v aktuální složce se zaregistruje jako hudba na pozadí.

Využití síťových služeb

(DLNA / VIERA CAST)

DLNA®

Tento televizor je výrobkem DLNA Certified™.

DLNA (Snadné sdílení obsahu pomocí TV nebo PC) je standard umožňující snazší a pohodlnější využívání digitální elektroniky DLNA Certified v domácí síti. Chcete-li se dozvědět více, navštivte webovou adresu www.dlna.org

Umožňuje sdílení fotografií a videoklipů (včetně 3D obrazů) uložených na serveru médií certifikovaném podle DLNA (například počítač s operačním systémem Windows 7, rekordér DIGA atd.), který je připojen k domácí síti, a umožňuje jejich sledování na televizoru.

■ Použitelné datové formáty

Fotografie: JPEG (subvzorkování 4:4:4, 4:2:2 nebo 4:2:0)

Obrazové rozlišení - 8 × 8 až 30 719 × 17 279 pixelů

- Formáty MOTION JPEG a Progressive JPEG nejsou podporovány.

Video: MPEG-2 (formát PS a TS)

- DLNA nepodporuje soubory AVCHD, DivX a MKV (Matroska Video), ale tyto soubory lze přehrát pomocí Přehrávače médií (str. 70).
- Hudební soubory nejsou podporovány funkcemi DLNA tohoto televizoru, avšak soubory MP3 a AAC mohou být přehrávány pomocí Přehrávače médií (str. 73).

■ Media server

Zajistěte, aby mělo připojené zařízení mediální server DLNA Certified.

Jestliže chcete použít počítač, nainstalujte do něj serverový software, abyste získali mediální server.

Uložte fotografie nebo videa na media server a pak je můžete sledovat na TV.

„TwonkyMedia server 5.1.x“ a „Windows 7“ jsou serverový software, který byl otestován pro funkci s touto TV (aktuálně leden, 2010).

Před instalací si přečtěte příručku k serverovému softwaru.

- Kontrolní funkce DLNA Windows 7 není na této TV podporována.
- Po instalaci serverového softwaru pro mediální server do počítače může existovat riziko zpřístupnění dat ostatním osobám. Jestliže nepoužíváte směrovač, věnujte péči nastavením a připojení v síťovém prostředí kanceláře, hotelu i domova.

Připojením DLNA kompatibilního DIGA rekordéru k vaší domácí síti si jej můžete užívat a kontrolovat jako jeden z media serverů.

- Pro podrobnosti si přečtěte návod k DIGA rekordéru.

■ Síťové připojení

- ➔ Příklad 1 nebo Příklad 2 v „Síťová připojení“ (str. 75)

■ Nastavení sítě

- ➔ str. 76 - 79

■ Využití funkcí DLNA

- ➔ str. 80 - 82

VIERA CAST™

VIERA CAST je branou k jedinečným internetovým službám Panasonic.

Připojením TV k internetovému prostředí umožňuje VIERA CAST si užívat internetový obsah na TV obrazovce, například fotografie, videa, počasí, atd. z VIERA CAST hlavní obrazovky.

Na výchozí obrazovku služby VIERA CAST přejdete přímo stisknutím tlačítka VIERA CAST na dálkovém ovladači.

■ Síťové připojení

- ➔ Příklad 1 nebo Příklad 3 v „Síťová připojení“ (str. 75)

■ Nastavení sítě

- ➔ str. 76 - 79

■ Využití funkcí služby VIERA CAST

- ➔ str. 83

Síťová připojení

Chcete-li používat pouze funkce DLNA, můžete je používat bez i bez širokopásmového síťového připojení.

Chcete-li používat funkce VIERA CAST, potřebujete širokopásmové připojení k síti.

- Nemáte-li služby širokopásmového připojení k dispozici, poraďte se s prodejcem.
- Potvrďte všeobecné podmínky smlouvy s vaším poskytovatelem internetových služeb (ISP) nebo telekomunikační společností.
- Nastavte a připojte všechna zařízení vyžadovaná v síťovém prostředí.
- Požadovaná rychlost (efektivní): alespoň 1,5 Mbit/s pro kvalitu obrazu SD a 6 Mbit/s pro kvalitu obrazu HD. Pokud není přenosová rychlost dostatečná, nemusí se obsah přehrávat správně.
- Přečtěte si také příručku k síťovému vybavení.

■ Příklad 1

■ Bezdrátové LAN připojení

K síti se lze připojit pomocí bezdrátového adaptéru LAN (součást dodávky) a přístupového bodu.

- Bezdrátový adaptér LAN se doporučuje používat s prodlužovacím kabelem (součást dodávky).

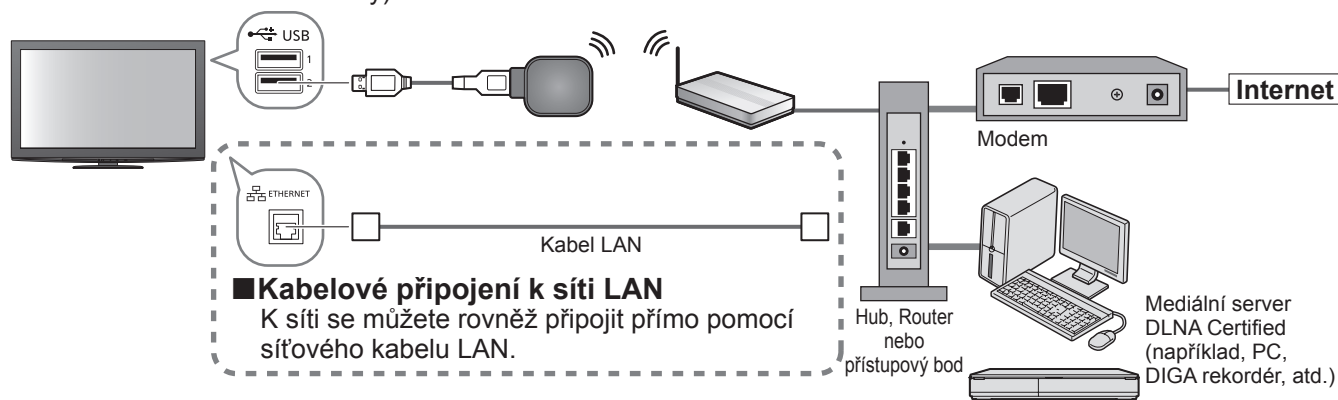

■ Kabelové připojení k síti LAN

K síti se můžete rovněž připojit přímo pomocí síťového kabelu LAN.

- K tomuto připojení použijte přímý kabel LAN.
- Nemá-li váš modem funkci širokopásmového směrovače, použijte širokopásmový směrovač.
- Jestliže je modem funkcemi širokopásmového směrovače vybaven, avšak chybí volné porty, použijte rozbočovač.
- Ujistěte se, zda jsou širokopásmové směrovače a rozbočovače kompatibilní se standardem 10BASE-T / 100BASE-TX.
- Používáte-li zařízení kompatibilní pouze se standardem 100BASE-TX, je nutno použít kabely LAN kategorie 5.

■ Příklad 2

Televizor a zařízení můžete propojit přímo a využívat funkce DLNA.

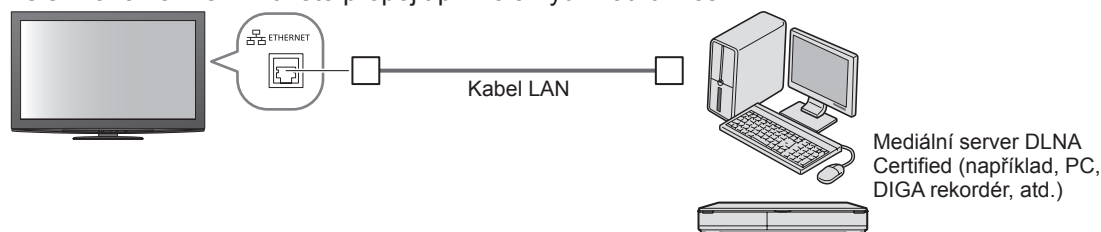

- K tomuto připojení použijte křížený kabel LAN.

■ Příklad 3

Televizor a telekomunikační zařízení můžete propojit přímo a využívat funkce služby VIERA CAST.

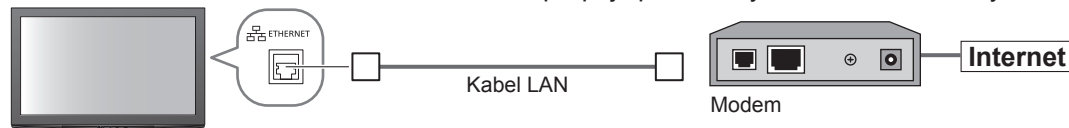

Poznámka

- Požadované zařízení a postup připojování k internetu se liší v závislosti na poskytovateli internetových služeb nebo telekomunikační společnosti. Ujistěte se, zda používáte síťové vybavení schválené vaším poskytovatelem internetových služeb a telekomunikační společností.
- V televizoru nelze provádět nastavení síťového vybavení. Je možné, že bude třeba provést nastavení v počítači.
- V závislosti na okolnostech a podmínkách smluv s vaším ISP (poskyvatel internetu) nebo telekomunikační společností se mohou účtovat doplňující poplatky nebo může být neproveditelné vícenásobné připojení k internetu.
- Budete-li potřebovat další podporu k síťovému vybavení, obraťte se na svého poskytovatele internetových služeb nebo na telekomunikační společnost.

Využití síťových služeb

(DLNA / VIERA CAST)

Nastavení síť

- Před spuštěním Nastavení síť se ujistěte, zda jsou provedena veškerá připojení.
→ „Síťová připojení“ (str. 75)



1 Zobrazení menu



2 Vyberte „Nastavení“

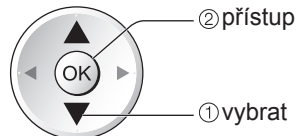

3 Vyberte „Nastavení síť“

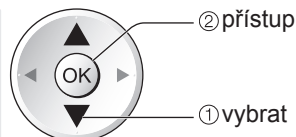

4 Nastavit



Upravit název této TV

Pro tuto TV si můžete nastavit oblíbené jméno. Toto jméno se bude používat pro zobrazování jména této TV na obrazovce jiných DLNA kompatibilních zařízení.

Vyberte „VIERA název“

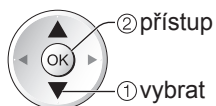
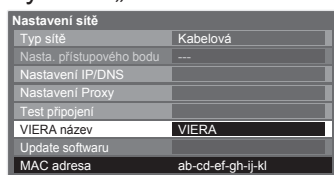

Upravte jméno
Zadejte znaky jeden po druhém

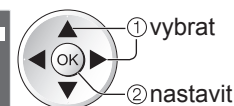

Uložit



- Znaky můžete nastavit pomocí numerických tlačítek.
→ „Tabulka znaků pro numerická tlačítka“ (str. 96)

Aktualizace softwaru televizoru

Navštivte speciální webovou stránku k aktualizaci softwaru televizoru a podívejte se, zda jsou k dispozici nějaké aktualizace.

Vyberte „Update softwaru“

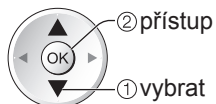
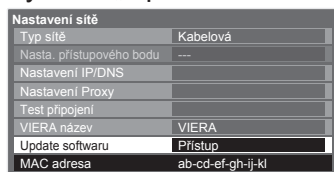

- Postupujte podle pokynů v hlášení.

Poznámka

MAC adresa

- MAC adresa je jedinečnou adresou identifikující hardware v síti.
(pouze pro informaci)

Nastavení síť	
Typ síť	Kabelová
Nasta. přístupového bodu	---
Nastavení IP/DNS	---
Nastavení Proxy	---
Test připojení	---
VIERA název	VIERA
Update softwaru	Přístup
MAC adresa	ab-cd-ef-gh-ij-kl

Síťová nastavení pro kabelové LAN připojení

Toto nastavení je pro síťové připojení pomocí LAN kabelu.

① Vyberte „Typ sítě“ a nastavte na „Kabelová“

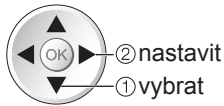
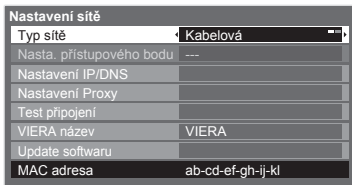

Při realizaci síťového připojení podle „Příklad 2“ (str. 75), nemusíte nastavovat položky „Získat DNS adresu“, „Proxy“ a „Port Proxy“.

② Zvolte „Nastavení IP/DNS“ a nastavte položky

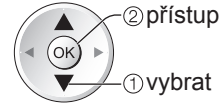
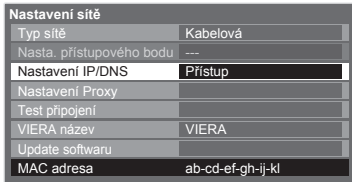

Po nastavení se vraťte na obrazovku „Nastavení sítě“ →

- Získat IP adresu
- Získat DNS adresu

Nastaví položky IP adresa, Maska podsítě, Brána, Primární DNS a Sekundární DNS. Doporučenou metodou připojení k síti je pro většinu uživatelů využití funkce Automatický.

Vyberte možnost „Získat IP adresu“ a nastavte ji na „Automatický“
Vyberte možnost „Získat DNS adresu“ a nastavte ji na „Automatický“

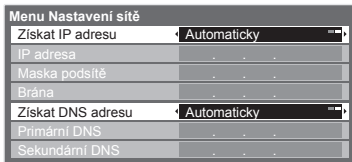

- Automaticky se zobrazí dostupná nastavení.

Ruční nastavení

Pokud si přejete nastavit tyto funkce ručně, zvolte možnost „Ruční“. Vyberte položku „IP adresa“, „Maska podsítě“, „Brána“, „Primární DNS“ nebo „Sekundární DNS“

Přesuňte kurzor a zadejte číselnou hodnotu

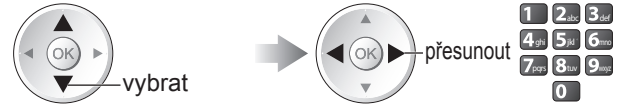

③ Zvolte „Nastavení Proxy“ a nastavte položky

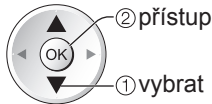
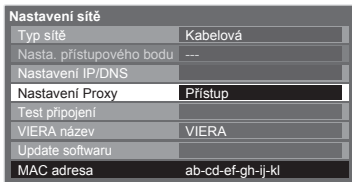

Po nastavení se vraťte na obrazovku „Nastavení sítě“ →

■ Proxy

Nastavení Proxy adresy.

- Jedná se o adresu přenosového serveru připojeného namísto prohlížeče k cílovému serveru, odkud posílá data do prohlížeče. Jestliže poskytovatel určil podrobnosti, je vyžadováno nastavení.

Vyberte „Proxy“

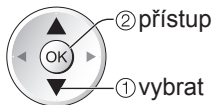

Zadejte adresu

Nastavte znaky po jednom



Uložit



- Pomocí numerických tlačítek lze vkládat znaky.

■ Port proxy

Nastavení čísla portu Proxy.

- Toto číslo rovněž určuje poskytovatel spolu s adresou Proxy.

Vyberte „Port Proxy“



Přesuňte kurzor a zadejte číselnou hodnotu



④ Vyberte „Test připojení“ a přístup k testu

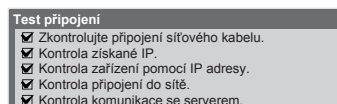
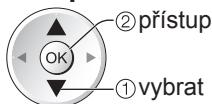
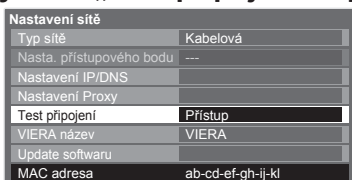

- ☑ : **úspěch**
Test proběhl úspěšně a televizor je připojen k síti.
- ☒ : **chyba**
Zkontrolujte nastavení a připojení a pak tuto funkci spusťte znovu.

Provede se automatické otestování síťového připojení televizoru. (Testování nějakou dobu trvá.)

Využití síťových služeb (DLNA / VIERA CAST)

Síťová nastavení pro bezdrátové připojení LAN

Toto nastavení je pro síťové připojení pomocí bezdrátového LAN adaptéru. (Bezdrátové LAN připojení)

- Potvrďte šifrovací kód, nastavení a polohu vašeho přístupového bodu před spuštěním nastavení. Pro podrobnosti si přečtěte návod k přístupovému bodu.

① Vyberte „Typ sítě“ a nastavte na „Bezdrátová“

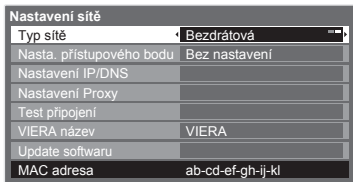

② nastavit
① vybrat

② Zvolte „Nasta. přístupového bodu“

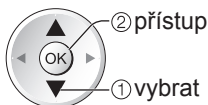
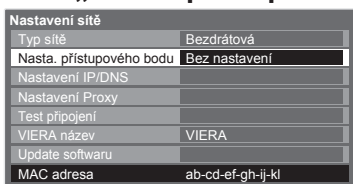

② přístup
① vybrat

③ Vyberte typ připojení a nastavte jej

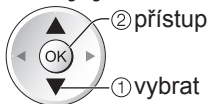
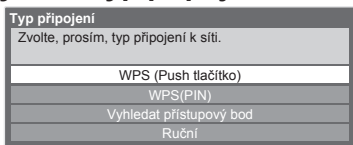

② přístup
① vybrat

- Pro podrobnosti každého typu připojení ➔ str. 79

Po nastavení se vraťte na obrazovku „Nastavení sítě“ ➔

④ Potvrďte stav připojení „Nasta. přístupového bodu“

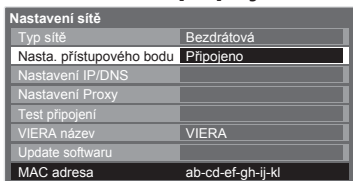

-
- Žádný adaptér : „Kabelová“ je zvoleno v „Typ sítě“.
- Bez nastavení : Bezdrátový LAN adaptér není připojen.
- Probíhá připojování : Nastavení pro připojení k přístupovému bodu nebylo nastaveno.
- Připojeno : Probíhá připojení k přístupovému bodu.
- : Připojování bezdrátové sítě LAN k přístupovému bodu proběhlo úspěšně
 - Aktuální nastavení přístupového bodu zobrazíte stisknutím tlačítka OK.
 - Zvolte „Ne“ na této obrazovce, pokud si přejete změnit nastavení.
 - Některé přístupové body neumožňují přístup do sítě Internet. Chcete-li zkontrolovat, zda je k dispozici připojení k síti internet, proveďte „Test připojení“ (viz níže).

USB přetíženo : Chyba způsobená nadproudem ➔ str. 101

⑤ Vyberte „Test připojení“ a přístup k testu

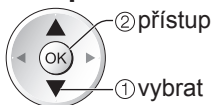
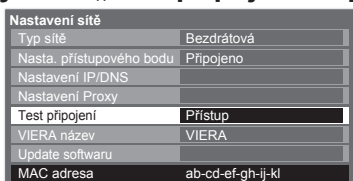

② přístup
① vybrat

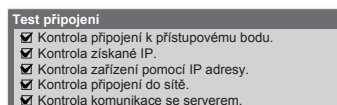

- : **úspěch**
Test proběhl úspěšně a televizor je připojen k síti.
- : **chyba**
Zkontrolujte nastavení a připojení a pak tuto funkci spusťte znovu.
Pokud potíže přetrvávají, obraťte se na svého poskytovatele internetových služeb.

Provede se automatické otestování síťového připojení televizoru. (Testování nějakou dobu trvá.)

WPS (Push tlačítko)

WPS (Push tlačítko)

1) Stiskněte, prosím, tlačítko „WPS“ na přístupovém bodě, když světlo bliká.

2) Jakmile je přístupový bod připraven, zvolte, prosím, „Připojit“.

Pokud si nejste jisti, podívejte se, prosím, do návodu k přístupovému bodu.

Připojit

Zmačkněte tlačítko WPS na přístupovém bodě, dokud se nerozblíká kontrolka. A pak stiskněte tlačítko OK pro připojení bezdrátového LAN adaptéru a přístupového bodu.



- Zjistěte si, zda váš přístupový bod podporuje WPS pro takovéto nastavení.
- WPS: Wi-Fi Protected Setup™ (Zjednodušené nastavení Wi-Fi)

Vyhledat přístupový bod

Automaticky nalezené přístupové body jsou v seznamu.

Číslo	SSID	Bezdrátový typ	Kódování	Typ
1	Access Point A	11n(5GHz)	WPA2-PSK	(WPS)
2	Access Point B	11n(2.4GHz)	WPA2-PSK	(WPS)
3	Access Point C	11n(2.4GHz)	WPA2-PSK	(WPS)

Zvolte požadovaný přístupový bod



② přístup

① vybrat

● Pro opětovné vyhledání přístupových bodů → Žlutá

● Pro informace o zvýrazněném přístupovém bodu → i

● Pro ruční nastavení → Červená

: Přístupový bod s šifrováním

Nastavení klíče šifrování

Spojení uskutečňeno podle následujících nastavení:-
SSID : Access Point A
Typ ověření : WPA-PSK
Typ kódování : TKIP

Zadejte, prosím, kódovací klíč.

Klíč šifrování

Zadání šifrovacího kódu



- Jestliže zvolený přístupový bod není zakódován, zobrazí se obrazovka potvrzení. Je doporučeno zvolit zakódovaný přístupový bod.

Nastavení přístupového bodu

Klíč šifrování

A	B	C	D	E	F	G	H	I	J	K	L	M	N	O	P	R	S	T
U	V	X	Y	Z	0	1	2	3	4	5	6	7	8	9	.	!	#	%
@	^	&	*	()	-	=	+	~	~	~	~	~	~	~	~	~	~
~	~	~	~	~	~	~	~	~	~	~	~	~	~	~	~	~	~	~

Zadejte šifrovací kód přístupového bodu

Zadejte znaky jeden po druhém



① vybrat

② nastavit

Uložit



- Znaky můžete nastavit pomocí numerických tlačítek.

Nastavení přístupového bodu

Šifrovací klíč nastaven na:-
XXXXXXXX

Zvolte „Ano“ pro potvrzení.
Zvolte „Ne“ pro změnu.

Ano Ne

Zvolte „Ano“



① vybrat

② potvrdit

- Pro opětovné zadání šifrovacího kódu vyberte „Ne“.

WPS (PIN)

Číslo	SSID	Bezdrátový typ	Kódování	Typ
1	Access Point A	11n(5GHz)	WPA2-PSK	(WPS)
2	Access Point B	11n(2.4GHz)	WPA2-PSK	(WPS)
3	Access Point C	11n(2.4GHz)	WPA2-PSK	(WPS)

Zvolte požadovaný přístupový bod



② přístup

① vybrat

- Zjistěte si, zda váš přístupový bod podporuje WPS pro takovéto nastavení.
- Pro opětovné vyhledání přístupových bodů → Žlutá
- Pro informace o zvýrazněném přístupovém bodu → i
- Pro ruční nastavení → Červená

Zadejte kód PIN přístupového bodu a zvolte „Připojit“



WPS(PIN)

Zaregistrujte, prosím, na přístupovém bodě následující PIN kódy.

PIN kód : 12345678

Zvolte „Připojit“ po zadání a uložení nastavení na přístupový bod.

Připojit

Ruční

Můžete ručně nastavit SSID, typ ověření, typ kódování a klíč šifrování.

Držte se pokynů na obrazovce a nastavte ručně.

- Pokud používáte 11n (5GHz) bezdrátový systém mezi bezdrátovým adaptérem a přístupovým bodem, zvolte prosím „AES“ typ kódování.

Nastavení přístupového bodu

Zadejte, prosím, SSID.

SSID

XXXXXXXX

Nastavení SSID

SSID je nastaven na:-
XXXXXXXX

Zvolte „Ano“ pro potvrzení.
Zvolte „Ne“ pro změnu.

Ano Ne

Nastavení typu ověření

Spojení uskutečňeno podle následujících nastavení:-
SSID : XXXXXXXX

Zvolte, prosím, typ ověření.

WPA2-PSK
WPA-PSK
Sdílený klíč
Otevřené

Využití síťových služeb

(DLNA / VIERA CAST)

Využití funkcí DLNA®

- Ujistěte se, zda je hotová příprava mediálního serveru, síťová připojení a nastavení sítě.
 ➔ „Media server“ (str. 74), „Síťová připojení“ (str. 75), „Nastavení sítě“ (str. 76 - 79)



1 Vyvolejte menu pro volbu vstupu
AV

2 Vyberte „Media server“

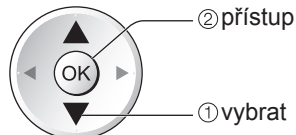
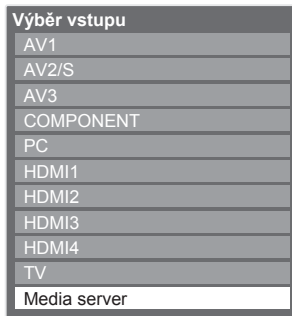

- Přístup získáte také přímo tlačítkem VIERA TOOLS
 ➔ „Jak používat nástroje VIERA TOOLS“ (str. 32)

3 Vyberte jeden z mediálních serverů, k němuž chcete získat přístup

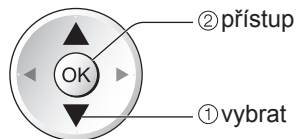
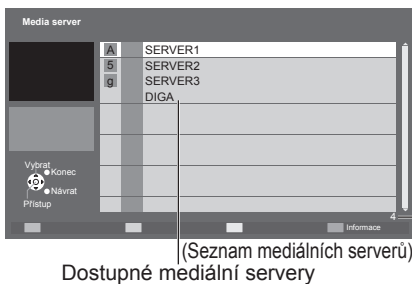

- Zobrazení informací o zvýrazněném mediálním serveru ➔ **i** nebo **Modrá**

Celkový uvedený počet

4 Zvolte soubor (fotografii nebo film), který chcete zobrazit

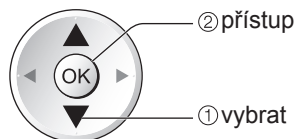
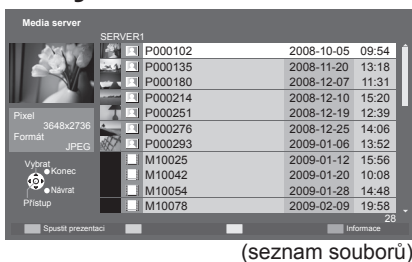

- V závislosti na stavu mediálního serveru může být nutné vybrat před zvolením souboru složku.
- Zobrazení informací o zvýrazněném souboru ➔ **i** nebo **Modrá**

■ Návrat k televizoru



■ Návrat na předchozí stránku



Pro soubor s fotografií

■ Jednotlivý - Zobrazení jeden po druhém

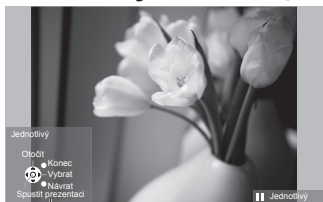

Průvodce funkcí

(Jednotlivý)

- Pro zobrazení / skrytí průvodce funkcí →
- Pro funkci Jednotlivý
 - Na předchozí fotografii
 - Otočit o 90° (proti směru hodinových ručiček)
 - Na další fotografii
 - Spustit prezentaci
 - Otočit o 90° (ve směru hod. ručiček)

- Pro návrat do seznamu →

■ Spustit prezentaci - Prezentace se spustí od zvolené fotografie a dokončí seznam.

Spusťte Spustit prezentaci



Červená

- Pro zobrazení / skrytí průvodce funkcí →
- Pro pozastavení (návrat do Jednotlivý) →
- Pro návrat do seznamu →

Pro soubor s videem

■ Playback - Spustí se přehrávání.



Průvodce funkcí

(Přehrávání)
informační pruh

- Pro zobrazení / skrytí průvodce funkcí a informačního pruhu →

- Pro obsluhu přehrávání
 - Přesun vzad
 - Pauza / Přehrávání
 - Přehrávání
 - Rychlý přesun vpřed
 - Zastavit

- Na předchozí scénu → Červená

- Na další scénu → Zelená

- Pro změnu poměru stran (pouze pro video s 4:3 obsahem) → ASPECT

- Pro návrat do seznamu →

Pro DIGA rekordér

■ Ovládání DIGA rekordéru

Zobrazí se obrazovka DIGA rekordéru. Pro ovládání funkcí DIGA rekordéru touto TV lze použít dálkový ovladač v souladu s návodem k obsluze.

- Před používáním zaregistrujte tuto TV na DIGA rekordéru.
- Pro podrobnosti si přečtete návod k DIGA rekordéru.

Příklad:

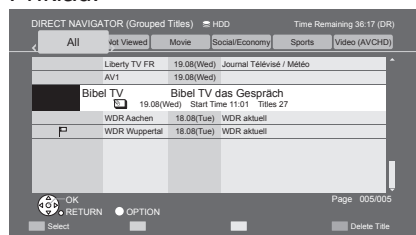

Poznámka

- Můžete vybrat a přehrávat hudební soubor.
- V seznamu se zobrazí i soubory, jež nelze přehrát, avšak nebudete je moci vybrat.
- Při změně nebo přepojování síťového zapojení televizor vypněte a znovu ho zapněte.

Využití síťových služeb

(DLNA / VIERA CAST)

Nastavení foto (pro fotografie) a Nastavení videa (pro video)

Upravte nastavení pro operace se soubory fotografií a videa.

Zobrazení menu



Vyberte „Nastavení foto“ nebo „Nastavení videa“

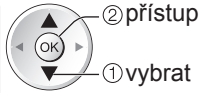

● Ostatní položky
➔ str. 31, 34 - 39 a str. 73

Vyberte položku a nastavte



Zvolte „Další nastavení“



Zvolte položky a nastavte

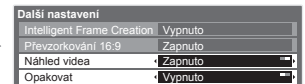

Nabídka	Položka	Nastavení / Konfigurace (možnosti)
Nastavení foto	Hudební doprovod	Vybírá hudbu pozadí u fotografie (Vypnuto / Typ1 / Typ2 / Typ3 / Uživatel) ● Typ1, Typ2 a Typ3 jsou pevná hudba, nainstalovaná v této TV. Uživatel: Vámi registrovaná hudební data v režimu Hudba se budou přehrávat. ● Pro registraci hudby ➔ „Nastavení hudby na pozadí pro režim foto“ (str. 73) ● Zaregistrovat lze pouze dostupné hudební soubory. ● Pokud nebyla zaregistrována žádná hudba nebo jste přešli na jiný server médií, nebude přehráván žádný zvuk.
	Přechodový efekt	Vybírá přechodový efekt pro přepínání snímků během prezentace (Vypnuto / Stmívání / Překrývání / Rozpouštění / Pohyb / Náhodně) Stmívání : Následující fotka se pozvolna stmívá. Překrývání : Následující fotka se překryje a objeví se z levé strany. Rozpouštění: Snímek je nahrazen neurčitou blokovou jednotkou. Pohyb : Snímek je nahrazen zvětšený, zmenšený, posunutý nahoru nebo dolů. Náhodně : Každý přechod je zvolen náhodně.
	Časový interval	Nastaví časový interval prezentace (5 / 10 / 15 / 30 / 60 / 90 / 120 sekund) ● Tato funkce není dostupná, pokud je „Přechodový efekt“ nastaven na „Pohyb“.
	Opakovat	Opakování prezentace (Vypnuto / Zapnuto)
Nastavení videa	Další nastavení	Nastavuje spuštění prohlížení titulu nebo scény v obrazovce miniatur (Vypnuto / Zapnuto) ● Obraz se nemusí na okamžik zobrazit v obrazovce zmenšenin. Nastavte pro vyřešení tohoto náhled na „Vypnuto“.
	Náhled videa	Opakování prezentace (Vypnuto / Zapnuto)

Nastavení zvuku (pro video)

Vícekanálový zvuk si můžete vychutnat prostřednictvím zesilovače zapojeného do konektoru DIGITAL AUDIO OUT.

■ Potvrzení nebo změna současného stavu zvuku (během přehrávání)

Zobrazte menu Volby



Změňte zvuk (pokud film obsahuje větší počet zvukových signálů)



● Změna zvuku může trvat několik sekund.

■ Nastavení audiovýstupu

Zobrazení menu



Vyberte „Zvuk“

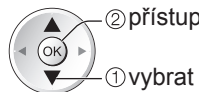

Vyberte „SPDIF“ a nastavte

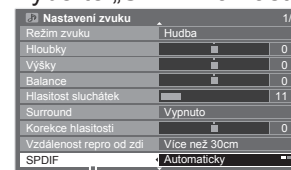

Menu	Položka	Nastavení / Konfigurace (možnosti)
Zvuk	SPDIF	SPDIF : standardní formát souboru pro přenos zvuku Výběr výchozího nastavení pro signál digitálního zvukového výstupu z konektoru DIGITAL AUDIO OUT (Automaticky / PCM) Automaticky: Dolby Digital má výstupní formát datového toku Dolby Digital Bitstream. MPEG je na výstupu ve formátu PCM. PCM: Signál digitálního výstupu je pevně nastaven na formát PCM.

Přístup k výběru internetových služeb získáte na výchozí obrazovce VIERA CAST. Jedná se například o YouTube, Webová alba programu Picasa (aktuálně od března, 2010).

- Služba VIERA CAST vyžaduje širokopásové internetové připojení. Vytáčené připojení k internetu nelze použít.
- Ujistěte se, zda jsou síťová připojení a nastavení sítě dokončena.
 - ➔ „Síťová připojení“ (str. 75), „Nastavení sítě“ (str. 76 - 79)



Spustíte službu VIERA CAST

- Načtení všech dat může nějakou dobu trvat – záleží na podmínkách zatížení.
- Na VIERA CAST lze také přistupovat pomocí VIERA TOOLS
 - ➔ „Jak používat nástroje VIERA TOOLS“ (str. 32)

Příklad:



- Před zobrazením výchozí obrazovky VIERA CAST se mohou zobrazit hlášení. Přečtěte si prosím tyto pokyny pozorně a následujte pokyny na další obrazovce.

Příklad:



Výchozí obrazovka VIERA CAST

■ Návrat k televizoru



■ Využití služby VIERA CAST (aktuálně od března, 2010)

- Pro přechod na další úroveň ➔ Vyberte „VÍCE“
- Pro přechod na předchozí úroveň ➔ Vyberte „ZPĚT“
- Posun kurzoru / volba položky ➔
- Vstup ➔
- Návrat k předchozí obrazovce ➔
- Pro návrat do hlavní obrazovky VIERA CAST ➔
- Jestliže se v barevné liště zobrazují klíčová slova ➔
- Pokud se zobrazí možnosti s čísly ➔

■ USB klávesnice

- Můžete zadávat znaky na VIERA CAST obrazovce pomocí klávesnice připojené k USB konektoru.
 - Nelze současně používat dvě a více klávesnic.
 - USB klávesnice, která vyžaduje ovladač, není podporována.
 - Pro změnu typu jazyka ➔ „Rozložení USB klávesnice“ (str. 39)

Poznámka

- Zajistěte aktualizaci software, když se objeví na obrazovce TV zpráva o aktualizaci. Pokud se software neaktualizuje, nebude možné VIERA CAST používat. Software lze později ručně aktualizovat ➔ „Update softwaru“ v menu Nastavení sítě (str. 76)
- Výchozí obrazovka služby VIERA CAST™ může být změněna bez předchozího upozornění.
- Služby VIERA CAST™ provozované příslušnými poskytovateli mohou být dočasně nebo trvale ukončeny bez předchozího upozornění. Společnost Panasonic tedy neručí za obsah ani nepřetržitost poskytování těchto služeb.
- Všechny funkce či veškeré webové stránky s obsahem služeb nemusejí být dostupné.
- Určitý obsah nemusí být pro některé diváky vhodný.
- Určitý obsah může být k dispozici pouze v některých zemích a může být prezentován ve stanovených jazycích.
- Internetové připojení může být v závislosti na prostředí připojení pomalé nebo neúspěšné.
- Během funkce, audio signál vystupuje z vývodů AV1, AV2, AUDIO OUT a DIGITAL AUDIO OUT. Ale nevychází žádné video signály. AV1 a AV2 mohou poskytovat audio signál, pokud „AV1 / AV2 výstup“ je nastaveno „Monitor“ v Další nastavení (str. 36)
- Můžete nastavit omezení využitím funkce VIERA CAST ➔ „Dětský zámek“ (str. 52)
- Při změně nebo přepojování síťového zapojení televizor vypněte a znovu ho zapněte.

- Video komunikace (například s aplikací Skype™) vyžaduje vyhrazenou komunikační kameru TY-CC10W (volitelné příslušenství ➔ str. 6). Podrobnosti naleznete v návodu ke komunikační kameře.

- Menu Nastavení (Položky „Nastavení“ se mohou měnit bez upozornění.)

Uprav výchozí obraz.	Mění polohu každé služby na hlavní obrazovce VIERA CAST
Můj účet	Potvrzuje a odstraňuje informace o účtu TV, kterou jste zadali na VIERA CAST
Zámek	Nastavuje omezený přístup k některým službám
Pípnutí	Nastavuje pípnutí na Vypnuto nebo Zapnuto, když ovládáte VIERA CAST
Autorská práva	Zobrazuje informaci z VIERA CAST

Funkce Link (Q-Link VIERA Link)

Funkce Q-Link spojuje televizor a DVD rekordér / Videorekordér a umožňuje snadné nahrávání, přehrávání apod. (str. 86)

VIERA Link (HDAVI Control™) propojuje televizor a zařízení pomocí funkce VIERA Link a umožňuje snadné ovládání, pohodlné nahrávání, přehrávání, úsporu energie, provoz domácího kina apod. bez složitého nastavování. (str. 87 - 91)

Funkce VIERA Link a Q-Link můžete použít dohromady.

- Tento televizor podporuje funkci „HDAVI Control 5“ Dostupné funkce však závisí na verzi HDAVI Control připojeného zařízení. Verzi si ověřte v návodu k zařízení.
- Funkce VIERA Link mohou být dostupné i u zařízení jiných výrobců podporujících rozhraní HDMI CEC.

Souhrn funkcí Q-Link a VIERA Link

■ Q-Link (pouze připojení SCART)

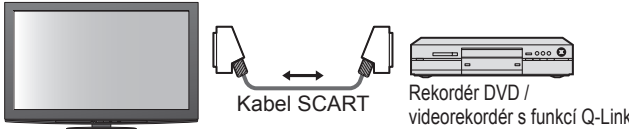
Funkce	Připojené zařízení	Rekordér DVD / videorekordér s funkcí Q-Link	Připojení
Načtení předvoleb		<input type="radio"/>	 <p>● Plně zapojený kabel SCART. ● DVD rekordér / videorekordér podporující funkci Q-Link zapojte do konektoru AV1 nebo AV2 televizoru kabelem SCART.</p>
Snadné přehrávání		<input type="radio"/>	
Zapínání přes Link		<input type="radio"/>	
Vypínání přes Link		<input type="radio"/>	
Přímý TV záznam		<input type="radio"/>	

■ VIERA Link (pouze připojení HDMI)

Funkce	Připojené zařízení	Rekordér DIGA s funkcí VIERA Link	Přehrávač DVD / přehrávač disků Blu-ray s funkcí VIERA Link	Videokamera HD / Fotoaparát LUMIX s funkcí VIERA Link
Načtení předvoleb		<input type="radio"/> *2	–	–
Snadné přehrávání		<input type="radio"/>	<input type="radio"/>	<input type="radio"/>
Zapínání přes Link		<input type="radio"/>	<input type="radio"/>	<input type="radio"/>
Vypínání přes Link		<input type="radio"/>	<input type="radio"/>	<input type="radio"/>
Omezení nadbytečné spotřeby el. energie v pohotovostním režimu		<input type="radio"/> *3	<input type="radio"/> *3	–
Automatický pohotovostní režim pro nadbytečné zařízení		<input type="radio"/> *3	<input type="radio"/> *3	–
Pozastavení programu (Pause Live TV)		<input type="radio"/> *2 <input type="radio"/> *4	–	–
Přímý TV záznam		<input type="radio"/> *2	–	–
Ovládání menu připojeného zařízení dálkovým ovladačem VIERA		<input type="radio"/> *1	<input type="radio"/> *1	<input type="radio"/> *1
Ovládání reproduktoru		–	–	–

Připojení

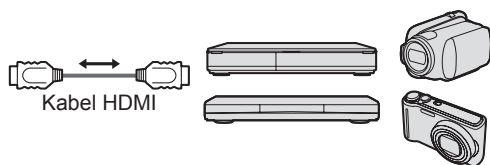

Rekordér DIGA / Přehrávač DVD / Přehrávač Blu-ray Disc / Videokamera HD / fotoaparát LUMIX s funkcí VIERA Link

- Použijte plně zapojený kabel HDMI.
- Zařízení podporující funkci VIERA Link zapojte do konektoru HDMI1, HDMI2, HDMI3 nebo HDMI4 televizoru prostřednictvím kabelu HDMI.
- Podrobnosti týkající se kabelu HDMI k připojení videokamery Panasonic HD nebo fotoaparátu LUMIX naleznete v návodu k zařízení.

■ VIERA Link (připojení HDMI a SCART)

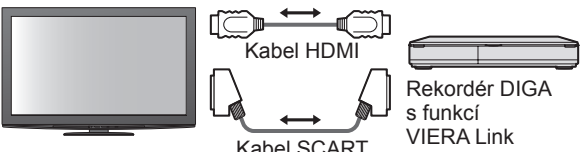
Funkce	Připojené zařízení	Rekordér DIGA s funkcí VIERA Link	Připojení
Načtení předvoleb		<input type="radio"/>	 <p>● Použijte plně zapojený kabel HDMI. ● Zařízení podporující funkci VIERA Link zapojte do konektoru HDMI1, HDMI2, HDMI3 nebo HDMI4 televizoru prostřednictvím kabelu HDMI. ● Plně zapojený kabel SCART ● Zařízení podporující funkci VIERA Link zapojte do konektoru AV1 nebo AV2 televizoru prostřednictvím kabelu SCART.</p>
Snadné přehrávání		<input type="radio"/>	
Zapínání přes Link		<input type="radio"/>	
Vypínání přes Link		<input type="radio"/>	
Omezení nadbytečné spotřeby el. energie v pohotovostním režimu		<input type="radio"/> *3	
Automatický pohotovostní režim pro nadbytečné zařízení		<input type="radio"/> *3	
Pozastavení programu (Pause Live TV)		<input type="radio"/> *2 <input type="radio"/> *4	
Přímý TV záznam		<input type="radio"/> *2	
Ovládání menu připojeného zařízení dálkovým ovladačem VIERA		<input type="radio"/> *1	
Ovládání reproduktoru		–	

■ VIERA Link (Připojení výstupů HDMI a Audio)

Funkce	Připojené zařízení	Domácí kino s funkcí VIERA Link	Domácí kino s přehrávačem disků Blu-ray s funkcí VIERA Link	Zesilovač s funkcí VIERA Link
Načtení předvoleb		—	—	—
Snadné přehrávání		○*5	○*5	—
Zapínání přes Link		○	○	—
Vypínání přes Link		○	○	○
Omezení nadbytečné spotřeby el. energie v pohotovostním režimu		—	○*3	—
Automatický pohotovostní režim pro nadbytečné zařízení		○*3 *6	○*3 *6	○*3
Pozastavení programu (Pause Live TV)		—	—	—
Přímý TV záznam		—	—	—
Ovládání menu připojeného zařízení dálkovým ovladačem VIERA		○*1	○*1	—
Ovládání reproduktoru		○	○	○

Připojení

- Použití přehrávače domácího kina / domácí kino s přehrávačem disků Blu-ray:

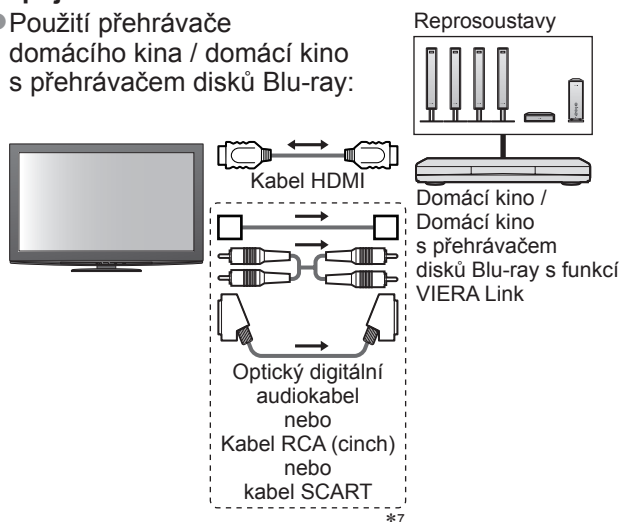

- Použití zesilovače:

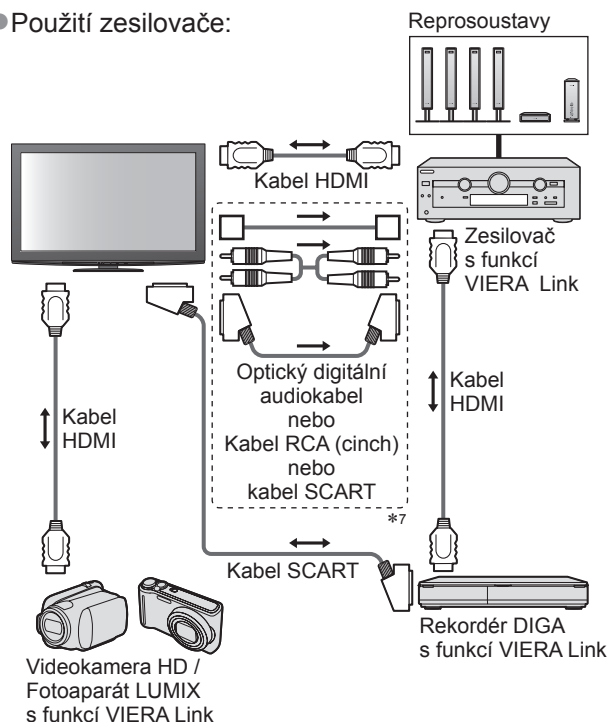

- Použijte plně zapojený kabel HDMI.
- Zařízení podporující funkci VIERA Link zapojte do konektoru HDMI2, HDMI3 nebo HDMI4 televizoru prostřednictvím kabelu HDMI.
- Plně zapojený kabel SCART.
- Pokud používáte SCART kabel pro audio výstup, připojte zařízení podporující VIERA Link k výstupu AV1 nebo AV2 na TV a nastavte „Výstup AV1 / AV2“ na „Monitor“ v Další nastavení (str. 36)
- Pro audiovýstup z televizoru použijte buď optický digitální audiokabel, kabel RCA (cinch) nebo kabel SCART.

*1: K dispozici u zařízení vybaveného funkcí „HDAVI Control 2“ nebo vyšší.

*2: K dispozici u zařízení vybaveného funkcí „HDAVI Control 3“ nebo vyšší.

*3: K dispozici u zařízení vybaveného funkcí „HDAVI Control 4“ nebo vyšší.

*4: K dispozici u rekordéru DIGA s pevným diskem.

*5: při přehrávání disku

*6: kromě sledování disku

*7: Má-li připojené zařízení funkci „HDAVI Control 5“ nemusíte použít tento zvukový kabel (Optický digitální audio kabel, RCA kabel nebo SCART kabel). V tomto případě připojte zařízení k vývodu HDMI2 na TV pomocí HDMI kabelu.

■ Ovládání VIERA Link slučitelného zařízení (Ovládání VIERA Link ➔ str. 90)

- Tabulka níže zobrazuje maximální počet kompatibilních zařízení, které lze řídit pomocí Ovládání VIERA Link. Toto obsahuje připojení k zařízení již připojeného k TV. Například, DIGA Recorder (záznamník) připojený k zesilovači, který je připojen k TV pomocí HDMI kabelu.

Typ zařízení	Maximální počet
Záznamník (DIGA Recorder, atd.)	3
Přehrávač (přehrávač DVD, přehrávač Blu-ray Disc, Videokamera HD, fotoaparát LUMIX, Digitální kamera, domácí kino, Domácí kino s přehrávačem disků Blu-ray, atd.)	3
Zvukový systém (domácí kino, Domácí kino s přehrávačem disků Blu-ray, zesilovač, atd.)	1
Tuner (Set top box, atd.)	4

Funkce Link (Q-Link VIERA Link)

Q-Link

■ Příprava

- Propojte rekordér DVD / Videorekordér opatřený těmito logy: „Q-Link“, „NEXTVIEWLINK“, „DATA LOGIC“, „Easy Link“, „Megalogic“ nebo „SMARTLINK“
- Připojení Q-Link ➔ str. 84
- Plně zapojený kabel SCART.
- Nastavte rekordér DVD / Videorekordér. Čtete návod k rekordéru.
- Nastavení konektoru Q-Link v menu Další nastavení ➔ „Q-Link“ (str. 36), „Výstup AV1 / AV2“ (str. 36)
- Stáhněte předvolbu – nastavení kanálu, jazyka, země / regionu ➔ „Načtení předvoleb“ (podrobnosti níže)

■ Dostupné funkce

Načtení předvoleb

Nastavení kanálu, jazyka, země / regionu lze stáhnout do rekordéru.

- Nastavení kanálů DVB-S a DVB-C nelze stáhnout.
- Stažení nastavení ➔ „Načítání“ (str. 36) nebo „Automatické ladění“ (str. 43) nebo „Automatické ladění“ - při prvním použití televizoru (str. 12 a str. 13)

Tlačítko přímého záznamu DIRECT TV REC - Co vidíte, to nahráváte

Okamžitý záznam aktuálního programu na rekordér DVD / Videorekordér.

- Podmínky:

Aktuální režim	Použitý tuner	Jak nahrávat
Analogový	Televizor	Výstup televizoru
	Rekordér	Tuner rekordéru
DVB	Televizor	Výstup televizoru
AV (sledování tuneru rekordéru)	Rekordér	Tuner rekordéru
AV (sledování externího vstupu rekordéru)	–	Externí vstup rekordéru
AV (sledování externího vstupu televizoru)	–	Výstup televizoru

- Při přímém nahrávání z televizoru se rekordér automaticky zapne (pokud byl v pohotovostním režimu).
- Změna programu nebo vypnutí televizoru je možné, pokud rekordér nahrává z vlastního tuneru.
- Změna kanálu není možná, pokud rekordér nahrává z televizního tuneru.

■ Zastavení záznamu

Odemkněte tuner



Zapínání přes Link a Snadné přehrávání

Chcete-li použít tuto funkci, nastavte v menu Další nastavení položku Zapínání přes Link na „Zapnuto“ ➔ „Zapínání přes Link“ (str. 36)

Pokud začne rekordér DVD / videorekordér přehrávat nebo je aktivován přímý navigátor / funkční menu pro zařízení, televizor se zapne a přepne do vstupního režimu automaticky, takže uvidíte obsah. (Pouze pokud je televizor v pohotovostním režimu.)

Vypínání přes Link

Chcete-li použít tuto funkci, nastavte v menu Další nastavení položku Vypínání přes Link na „Zapnuto“ ➔ „Vypínání přes Link“ (str. 36)

Pokud je televizor v pohotovostním režimu, záznamové zařízení se také automaticky přepne do pohotovostního režimu. (Pouze když není videokazeta nebo disk aktivní).

- Tato funkce funguje i když TV vstoupí automaticky do pohotovostního režimu pomocí funkce automatické přepínání do pohotovostního režimu.

- „DATA LOGIC“ (ochranná známka společnosti Metz Corporation) • „Megalogic“ (ochranná známka společnosti Grundig Corporation)
- „Easy Link“ (ochranná známka společnosti Philips Corporation) • „SMARTLINK“ (ochranná známka společnosti Sony Corporation)

Poznámka

- Některé rekordéry nelze použít. Čtete návod k rekordéru.

VIERA Link „HDAVI Control™“*

*Využijte další HDMI vzájemnou spolupráci s přístroji Panasonic, které mají funkci „HDAVI Control“.

Tento televizor podporuje funkci „HDAVI Control 5“

Připojení k zařízení (rekordér DIGA, videokamera HD, přehrávač domácího kina zesilovač apod.) prostřednictvím kabelů HDMI a SCART umožňuje jejich vzájemné propojení automaticky (str. 84 a str. 85). Tyto funkce jsou omezeny na modely využívající „HDAVI Control“ a „VIERA Link“.

- Některé funkce nejsou s ohledem na verzi HDAVI Control zařízení dostupné. Ověřte si verzi HDAVI Control připojeného zařízení.
- Funkce VIERA Link „HDAVI Control“, která je založena na ovládacích funkcích poskytovaných HDMI - průmyslový standard označovaný také jako HDMI CEC (Consumer Electronics Control - Ovládání spotřební elektroniky), představuje unikátní vlastnost, kterou jsme vyvinuli a přidali. Její fungování se zařízením jiných výrobců, které také podporuje HDMI CEC, však není zaručeno.
- Další informace naleznete v jednotlivých návodech k použití pro zařízení jiných výrobců podporující funkce VIERA Link.
- Vhodné zařízení Panasonic konzultujte s místním prodejcem Panasonic.

■ Příprava

- Připojte zařízení podporující VIERA Link.
- Připojení VIERA Link → str. 84 a str. 85
- Použijte plně zapojený kabel HDMI. Kabely, které nejsou kompatibilní s HDMI, nelze použít.
Objednací číslo doporučeného kabelu HDMI společnosti Panasonic:
 - RP-CDHS15 (1,5 m)
 - RP-CDHS30 (3,0 m)
 - RP-CDHS50 (5,0 m)
- Plně zapojený kabel SCART.
- Nastavte připojené zařízení. Přečtěte si návod k zařízení.
- Pro zajištění optimálního záznamu bude možná nutno nastavení rekordéru změnit. Podrobnosti vyhledejte v návodu k rekordéru.
- Stáhněte předvolbu – nastavení kanálu, jazyka, země / regionu → „Načtení předvoleb“ (podrobnosti níže)
- V menu Další nastavení nastavte položku VIERA Link na „Zapnuto“. → „VIERA Link“ (str. 36)
- Nastavte televizor
 - **Po připojení zapněte zařízení a poté televizor.**
Vyberte vstupní režim HDMI1, HDMI2, HDMI3 nebo HDMI4 (str. 24) a ujistěte se, že je obraz správně zobrazen.
Toto nastavení by se mělo provést vždy, když nastanou následující podmínky:
 - poprvé
 - při přidání nebo novém připojení zařízení
 - při změně nastavení

■ Dostupné funkce

Načtení předvoleb

Nastavení kanálu, jazyka, země / regionu lze stáhnout do rekordéru.

- Nastavení kanálů DVB-S a DVB-C nelze stáhnout.
- Stažení nastavení → „Načítání“ (str. 36) nebo „Automatické ladění“ (str. 43) nebo „Automatické ladění“ - při prvním použití televizoru (str. 12 a str. 13)

Snadné přehrávání

Automatické přepínání vstupu - při spuštění připojeného zařízení se vstupní režim přepne automaticky. Po zastavení zařízení se vstupní režim vrátí zpět.

Zapínání přes Link

Chcete-li použít tuto funkci, nastavte v menu Další nastavení položku Zapínání přes Link na „Zapnuto“ → „Zapínání přes Link“ (str. 36)

Pokud začne připojené zařízení přehrávat nebo je aktivován přímý navigátor / funkční menu pro zařízení, televizor se automaticky zapne. (Pouze pokud je televizor v pohotovostním režimu.)

Vypínání přes Link

Chcete-li použít tuto funkci, nastavte v menu Další nastavení položku Vypínání přes Link na „Zapnuto“ → „Vypínání přes Link“ (str. 36)

Pokud je televizor v pohotovostním režimu, připojené zařízení se také automaticky přepne do pohotovostního režimu.

- Tato funkce funguje i když TV vstoupí automaticky do pohotovostního režimu pomocí funkce automatické přepínání do pohotovostního režimu.

Funkce Link (Q-Link VIERA Link)

■ Dostupné funkce

Omezení nadbytečné spotřeby el. energie v pohotovostním režimu **Úsporný standby režim**

Chcete-li použít tuto funkci, nastavte v menu Další nastavení položku Úsporný standby režim na „Zapnuto“
→ „Úsporný standby režim“ (str. 36)

Vyšší nebo nižší příkon připojeného zařízení v pohotovostním režimu se kvůli úspoře energie synchronně řídí stavem televizoru (Zapnuto / Vypnuto).

Pokud je televizor přepnut do pohotovostního režimu, připojené zařízení se automaticky přepne do pohotovostního režimu. Spotřeba elektrické energie připojeného zařízení se bude automaticky minimalizovat. Pokud je televizor zapnut, připojené zařízení zůstane stále v pohotovostním režimu, ale příkon je zvýšen, aby byla doba spuštění krátká.

- Tato funkce se projeví, pokud připojené zařízení dokáže změnit příkon v pohotovostním režimu a je nastaveno na vyšší spotřebu.
- Tato funkce bude pracovat, pokud je položka „Vypínání přes Link“ nastavena na „Zapnuto“.

Automatický pohotovostní režim pro nadbytečné zařízení **Inteligent. auto vypnutí**

Chcete-li použít tuto funkci, nastavte položku Inteligent. auto vypnutí v menu Další nastavení na „Zap. (s upozorněním)“ nebo „Zap. (bez upozornění)“

→ „Inteligent. auto vypnutí“ (str. 36)

Pokud je televizor zapnutý, připojené zařízení, které nikdo nesleduje nebo se nepoužívá, se kvůli snížení spotřeby el. energie automaticky přepne do pohotovostního režimu. Pokud je například vstupní režim přepnut z HDMI, pokud se položka Výběr reproduktorů přepne na „TV“ (kromě sledování disku).

- Pokud vyberete „Zap. (s upozorněním)“, před použitím této funkce se zobrazí zpráva s upozorněním.
- Tato funkce nemusí pracovat správně, závisí na připojeném zařízení. V případě potřeby použijte nastavení „Vypnuto“.

■ Dostupné funkce (Použití VIERA Link menu)

Tlačítko přímého záznamu DIRECT TV REC - Co vidíte, to nahráváte **Direct TV Rec**

Okamžitý záznam aktuálního programu na rekordér DIGA.

- Pokud připojíte větší počet rekordérů současně (včetně rekordérů jiných výrobců), rekordér DIGA zapojte do konektoru HDMI televizoru s nižším číslem. Pokud například používáte konektory HDMI1 a HDMI2 pro dva rekordéry, zapojte rekordér DIGA do konektoru HDMI1.
- Jestliže nelze zařízení používat, zkontrolujte nastavení i celé zařízení
→ „Souhrn funkcí Q-Link a VIERA Link“ (str. 84 a str. 85), „Příprava“ (str. 87)
- Pokud si přejete zaznamenat program, který DIGA Recorder nepodporuje, je nutné SCART připojení program se zaznamená funkcí Q-Link (str. 86).
- V závislosti na programu bude možná zapotřebí pro záznam SCART připojení.
- Změna programu nebo vypnutí televizoru je možné, pokud rekordér nahrává z vlastního tuneru.
- Změna kanálu není možná, pokud rekordér nahrává z televizního tuneru.



1 Zobrazte „VIERA Link menu“

2 Vyberte „Direct TV Rec“ a spusťte záznam

VIERA Link menu	
Pause Live TV	Start
Direct TV Rec	Start
Ovládání VIERA Link	Rekordér
Výběr reproduktorů	Domácí kino

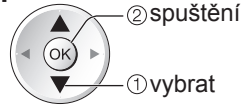

- Záznam lze zahájit také přímo →

■ Zastavení záznamu

Pod položkou „Direct TV Rec“ vyberte „Zastavit“ a vyvolejte

VIERA Link menu	
Pause Live TV	Start
Direct TV Rec	Zastavit
Ovládání VIERA Link	Rekordér
Výběr reproduktorů	Domácí kino



- Záznam lze ukončit také přímo.
Odemkněte tuner

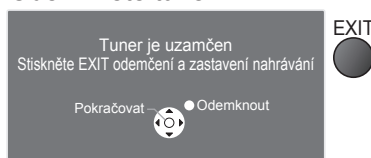

■ Dostupné funkce (Použití VIERA Link menu)

Pozastavení programu (Pause Live TV) Pause Live TV

Živě vysílaný TV pořad lze pozastavit a pokračovat později.

Živý televizní program se bude zaznamenávat na pevný disk připojeného rekordéru DIGA.

- Tato funkce je dostupná u rekordéru DIGA s pevným diskem.
- Pokud připojíte větší počet rekordérů současně (včetně rekordérů jiných výrobců), rekordér DIGA, který má pevný disk, zapojte do konektoru HDMI televizoru s nižším číslem. Pokud například používáte konektory HDMI1 a HDMI2 pro dva rekordéry, do konektoru HDMI1 zapojte rekordér DIGA s pevným diskem.
- Jestliže nelze zařízení používat, zkontrolujte nastavení i celé zařízení
 - ➔ „Souhrn funkcí Q-Link a VIERA Link“ (str. 84 a str. 85), „Příprava“ (str. 87)

Vyvolání a pozastavení živého televizního programu



1

Zobrazte „VIERA Link menu“



2

Vyberte „Pause Live TV“ a pozastavte

VIERA Link menu	
Pause Live TV	Start
Direct TV Rec	Start
Ovládání VIERA Link	Rekordér
Výběr reproduktorů	Domácí kino

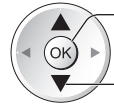

② pozastavit

① vybrat

Televizní obraz bude pozastaven.

- Živé televizní vysílání se zaznamenává na pevný disk od místa, kde bylo pozastaveno.
- Pokud se pozastavený televizní obraz po několika minutách ztratí
 - ➔  (pozastavený obraz bude obnoven)
- Při ovládání funkce Pause Live TV postupujte podle pokynů.

■ Ovládání funkce Pause Live TV



- Ovládání se může lišit, závisí na rekordéru. V tomto případě postupujte podle pokynů nebo čtěte návod k rekordéru.

- Pokud přehrávání zastavíte, zaznamenaný program bude z pevného disku odstraněn.

■ Návrat k živému vysílání

(zastavení přehrávání záznamu Pause Live TV / zrušení pauzy)

Vyberte „Ano“

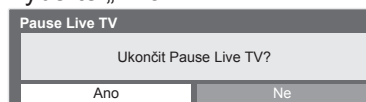

① vybrat

② zastavení

- Pokud přehrávání zastavíte nebo zrušíte pauzu, zaznamenaný program bude z pevného disku odstraněn.

Funkce Link (Q-Link / VIERA Link)

■ Dostupné funkce (Použití VIERA Link menu)

Ovládání menu připojeného zařízení dálkovým ovladačem VIERA

Ovládání VIERA Link

Tímto dálkovým ovladačem televizoru lze kontrolovat některé funkce připojeného zařízení (dálkový ovladač namiřte na přijímač signálu na televizoru).

- Jestliže nelze zařízení používat, zkontrolujte nastavení i celé zařízení
 - ➔ „Souhrn funkcí Q-Link a VIERA Link“ (str. 84 a str. 85), „Příprava“ (str. 87)
- Podrobnosti týkající se ovládání připojeného zařízení naleznete v návodu k zařízení.

Přístup a ovládání menu zařízení



1

Zobrazte „VIERA Link menu“



2

Vyberte „Ovládání VIERA Link“

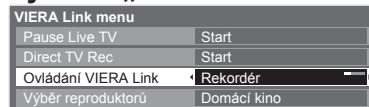

3

Vyberte zařízení, k němuž chcete získat přístup

Bude zobrazen typ připojeného zařízení. Vyberte typ zařízení a přístupu.

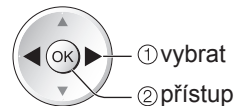
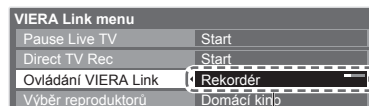

Rekordér / Přehrávač / Domácí kino / Videokamera / LUMIX / Digitální kamera / Ostatní

- Přistupovat lze také přímo, prostřednictvím nástrojů VIERA TOOLS
 - ➔ „Jak používat nástroje VIERA TOOLS“ (str. 32)
- Zobrazovaná položka se může lišit v závislosti na připojeném zařízení.
- „Domácí kino“ představuje systém s přehrávačem, systém s přehrávačem disků Blu-ray nebo rekordérem.
- „Ostatní“ znamená Tuner set top box.

■ Pokud je připojen větší počet rekordérů nebo přehrávačů



Rekordér1-3 / Přehrávač1-3

Počet je dán nižším číslem konektoru HDMI televizoru připojeného ke stejnému typu zařízení. Příklad: do HDMI2 a HDMI3 jsou zapojeny dva rekordéry. V tomto případě se rekordér zapojený do HDMI2 zobrazuje jako „Rekordér1“ a rekordér zapojený do HDMI3 jako „Rekordér2“.

■ Pokud vyvoláte zařízení, které není typu VIERA Link



Bude zobrazen typ připojeného zařízení. Můžete vyvolat jeho menu, ale nemůžete jej ovládat. K ovládání zařízení použijte jeho vlastní dálkový ovladač.

Menu vyvolávaných zařízení

(Vstupní režim se změní automaticky)

4

Vyvolejte menu zařízení

Dostupná tlačítka dálkového ovladače VIERA: (závisí na připojeném zařízení)



① Přepněte do polohy „TV“



② Postupujte podle pokynů

- Zobrazit průvodce ➔

Při vyvolání přístupu k zařízení jiných výrobců se může zobrazit menu Nastavení / Volba obsahu.
- Pokud jsou klíčová slova zobrazena na barevném pruhu
 - ➔ Červená Zelená Žlutá Modrá

Poznámka

- Některé funkce nemusí být dostupné, závisí na zařízení. V tomto případě použijte k ovládání zařízení jeho vlastní dálkový ovladač.

■ Dostupné funkce (Použití VIERA Link menu)

Ovládání reproduktoru **Výběr reproduktorů**

Tímto dálkovým ovladačem televizoru lze ovládat reprosoustavy domácího kina (dálkový ovladač namířte na přijímač signálu na televizoru).

- Jestliže nelze zařízení používat, zkontrolujte nastavení i celé zařízení
➔ „Souhrn funkcí Q-Link a VIERA Link“ (str. 84 a str. 85), „Příprava“ (str. 87)

Přístup a ovládání hlasitosti reprosoustav



1

Zobrazte „VIERA Link menu“



2

Vyberte „Výběr reproduktorů“

VIERA Link menu	
Pause Live TV	Start
Direct TV Rec	Start
Ovládání VIERA Link	Rekordér
Výběr reproduktorů	Domácí kino



vybrat

3

Nastavte na „Domácí kino“ nebo „TV“



nastavit

■ Domácí kino

Domácí kino, domácí kino s přehrávačem disků Blu-ray nebo zesilovač se automaticky zapne, pokud bude v pohotovostním režimu a zvuk bude přiveden do reproduktorů domácího kina připojených k zařízení.

- Zvyšování / snižování hlasitosti ➔ 

- Vypnutí zvuku ➔ 

- Zvuk reproduktorů televizoru je vypnutý.
- Pokud je zařízení vypnuto, reproduktory televizoru budou aktivní.

■ TV

Reproduktory televizoru jsou aktivní.

Poznámka

- Pokud si chcete dopřát poslech s vícekanálovým zvukem (např. Dolby Digital 5.1ch) prostřednictvím zesilovače, připojte jej kabelem HDMI a optickým digitálním audio kabelem (str. 85) a poté vyberte „Domácí kino“. Má-li zesilovač funkci „HDAVI Control 5“, můžete připojovat pouze pomocí kabelu HDMI. V tomto případě připojte zesilovač k vývodu HDMI2 na TV.
- Pokud si chcete dopřát poslech s vícekanálovým zvukem z rekordéru DIGA, zapojte kabel HDMI z rekordéru DIGA do zesilovače (str. 85).

Poznámka

- Tyto funkce nemusí pracovat správně, závisí na připojeném zařízení.
- Po několik prvních sekund po přepnutí vstupního režimu nemusí být obraz nebo zvuk k dispozici.
- Snadné přehrávání může být dostupné při používání dálkového ovladače pro domácí kino, domácí kino s přehrávačem disků Blu-ray nebo zesilovač. Přečtěte si návod k zařízení.
- Nejnovějším standardem pro zařízení kompatibilní s HDAVI Control (od prosince 2009) je „HDAVI Control 5“. Tento standard je kompatibilní s běžným zařízením HDAVI.
- Potvrzení verze HDAVI Control tohoto televizoru ➔ „Systémové informace“ (str. 39)

Externí zařízení

Tyto diagramy znázorňují naše doporučení pro připojení vašeho televizoru k různým typům zařízení. Další typy připojení vyhledejte v návodu k obsluze pro každé zařízení, v níže uvedené tabulce a v technických údajích (str. 103).

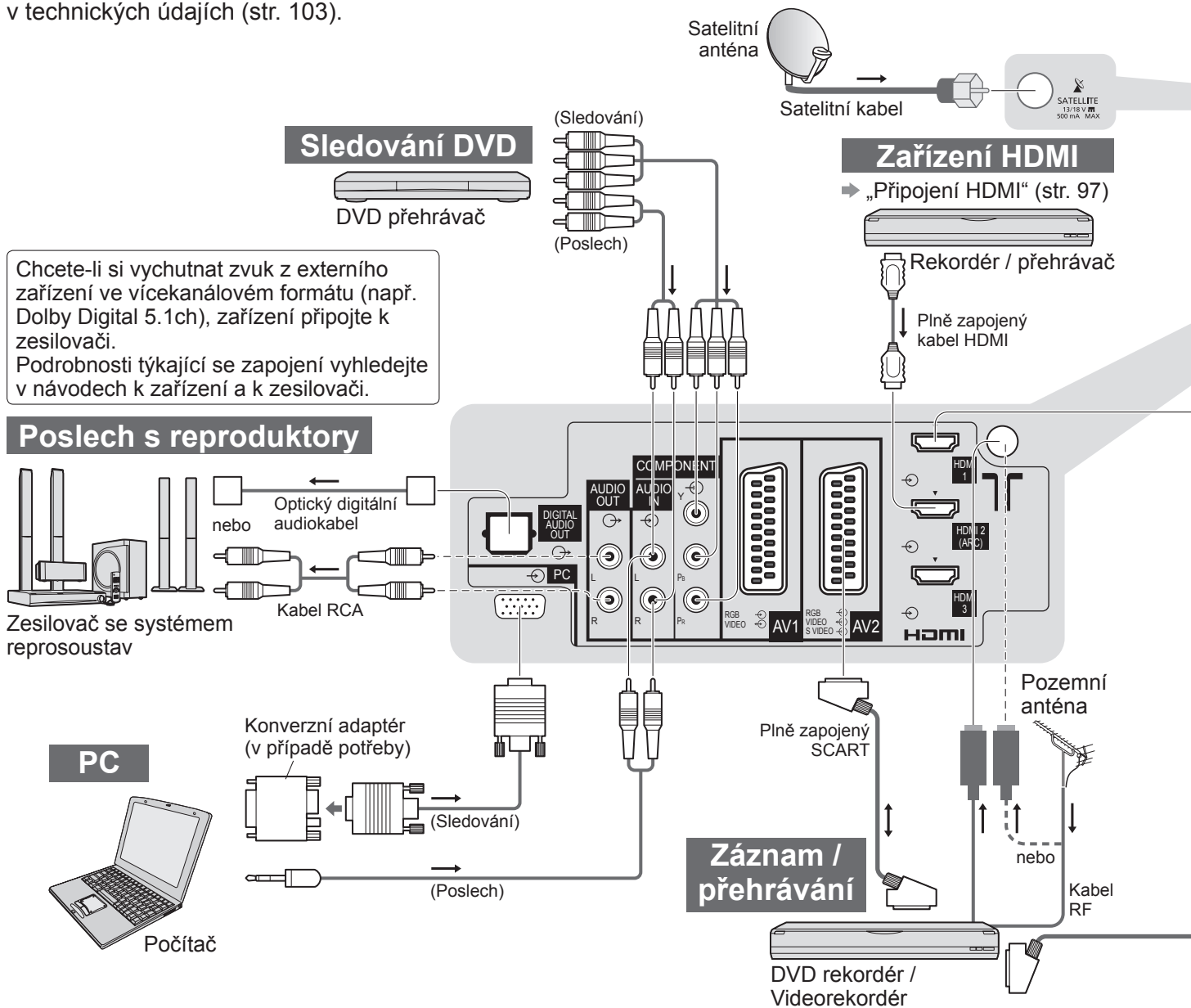

Typy zařízení připojitelného k jednotlivým konektorům

Konektor	AV1	AV2	AV3 (Boční panel TV)	V L R
Záznam / Přehrávání (zařízení)				
Záznam / přehrávání videokazet / DVD (Videorekordér / DVD rekordér)	○	○		
Sledování 3D obsahu (přehrávač Blu-ray)				
Sledování DVD (DVD přehrávač)	○	○	○	
Sledování záběrů videokamery (Videokamera)	○	○	○	
Sledování kabelového vysílání (Set top box)	○	○	○	
Hraní her (Herní zařízení)	○	○	○	
Použití zesilovače se systémem reprosoustav				
Využívání síťových služeb				
Záznam na USB HDD				
Q-Link	○	○		
VIERA Link	○ (s HDMI)	○ (s HDMI)		
Přímý TV záznam	○	○		

○ : Doporučované připojení

*1 : využitelné, pokud váš zesilovač má funkci ARC (Audio Return Channel)

USB zařízení

Zadní panel televizoru

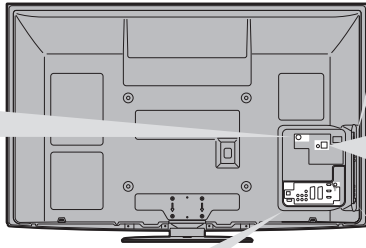

USB

Kabel USB

ETHERNET

Méně než 10 cm

Méně než 10 cm

Kabel LAN

Feritové jádro (součást dodávky)

Sít'

Internet

Modem

Rozbočovač
nebo směrovač

Tento konektor je určen
pouze pro autorizovanou
servisní organizaci.

Instalace feritového jádra

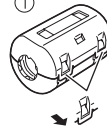

1
Odklopte jazýčky
směrem dozadu
(na dvou místech)

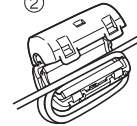

2
Kabel dvakrát
omotejte

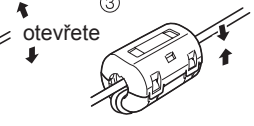

3
Kabel vtiskněte
dovnitř a jádro
zavřete

Sledování kabelového vysílání

Kabel

Plně zapojený
kabel HDMI



Set top box

Plně zapojený SCART

Videokamera / Herní zařízení

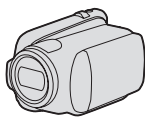

(Sledování)
V
L
R
(Poslech)

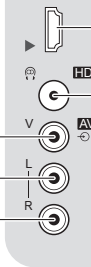

Plně zapojený
kabel HDMI

(Stereofonní minijack M3)

Videokamera / Zařízení HDMI

Sluchátka



- Nastavení hlasitosti
➔ „Hlasitost sluchátek“ v
menu Nastavení zvuku
(str. 35)

● Externí zařízení

Pokročilé funkce

COMPONENT	AUDIO OUT	DIGITAL AUDIO OUT	ETHERNET	HDMI				USB	
				1	2	3	4	1	2
				<input type="checkbox"/>	<input type="checkbox"/>	<input type="checkbox"/>	<input type="checkbox"/>	<input type="checkbox"/>	<input type="checkbox"/>
<input type="checkbox"/>	<input type="checkbox"/>	<input type="checkbox"/>	<input type="checkbox"/>	<input type="checkbox"/>	<input type="checkbox"/>	<input type="checkbox"/>	<input type="checkbox"/>	<input type="checkbox"/>	<input type="checkbox"/>
<input type="checkbox"/>	<input type="checkbox"/>	<input type="checkbox"/>	<input type="checkbox"/>	<input type="checkbox"/>	<input type="checkbox"/>	<input type="checkbox"/>	<input type="checkbox"/>	<input type="checkbox"/>	<input type="checkbox"/>
<input type="checkbox"/>	<input type="checkbox"/>	<input type="checkbox"/>	<input type="checkbox"/>	<input type="checkbox"/>	<input type="checkbox"/>	<input type="checkbox"/>	<input type="checkbox"/>	<input type="checkbox"/>	<input type="checkbox"/>
<input type="checkbox"/>	<input type="checkbox"/>	<input type="checkbox"/>	<input type="checkbox"/>	<input type="checkbox"/>	<input type="checkbox"/>	<input type="checkbox"/>	<input type="checkbox"/>	<input type="checkbox"/>	<input type="checkbox"/>
<input type="checkbox"/>	<input type="checkbox"/>	<input type="checkbox"/>	<input type="checkbox"/>	<input type="checkbox"/>	<input type="checkbox"/>	<input type="checkbox"/>	<input type="checkbox"/>	<input type="checkbox"/>	<input type="checkbox"/>
<input type="checkbox"/>	<input type="checkbox"/>	<input type="checkbox"/>	<input type="checkbox"/>	<input type="checkbox"/>	<input type="checkbox"/>	<input type="checkbox"/>	<input type="checkbox"/>	<input type="checkbox"/>	<input type="checkbox"/>
<input type="checkbox"/>	<input type="checkbox"/>	<input type="checkbox"/>	<input type="checkbox"/>	<input type="checkbox"/>	<input type="checkbox"/>	<input type="checkbox"/>	<input type="checkbox"/>	<input type="checkbox"/>	<input type="checkbox"/>

Technické údaje

Automatický poměr stran

Optimální velikost a poměr budou zvoleny automaticky a vy si budete moci dopřát lepší obraz. (str. 18)

Řídicí signál nastavení poměru stran

Pokud byl zjištěn identifikační širokoúhlý signál (WSS) nebo kontrolní signál na konektoru SCART / HDMI, v levé horní části obrazovky se objeví nápis „ŠIROKOUHLÝ“.

Poměr se přepne na odpovídající širokoúhlý poměr 16:9 nebo 14:9.

Tato funkce pracuje v každém režimu poměru stran.

Vstupní konektor	Formát vstupního signálu	Řídicí signál nastavení poměru stran	
		Identifikační signál širokoúhlého obrazu (WSS)	Řídicí signál přenášený konektorem SCART (kontakt 8) / konektorem HDMI
Satelit	DVB-S	○	/
Kabel RF	DVB-C	○	
	DVB-T	○	
	PAL B, G, H, I	○	
	PAL D, K	○	
	SECAM B, G	○	
	SECAM L, L'	○	
	SECAM D, K	○	
	PAL 525/60 6,5 MHz	–	
	PAL 525/60 6,0 MHz	–	
	PAL 525/60 5,5 MHz	–	
	M.NTSC 6,5 MHz	–	
	M.NTSC 6,0 MHz	–	
M.NTSC 5,5 MHz	–		
AV1 (Kompozitní)	PAL	○	
AV2 (Kompozitní nebo S-Video)	SECAM	○	○
AV3	PAL 525/60	–	○
	M.NTSC	–	○
COMPONENT	NTSC	–	○
	525 (480) / 60i	–	/
	525 (480) / 60p	–	
	625 (576) / 50i	○	
	625 (576) / 50p	○	
	750 (720) / 60p	–	
	750 (720) / 50p	–	
	1 125 (1 080) / 60i	–	
1 125 (1 080) / 50i	–		
HDMI1 HDMI2 HDMI3 HDMI4	525 (480) / 60i	–	○
	525 (480) / 60p	–	○
	625 (576) / 50i	–	○
	625 (576) / 50p	–	○
	750 (720) / 60p	–	○
	750 (720) / 50p	–	○
	1 125 (1 080) / 60i	–	○
	1 125 (1 080) / 50i	–	○
	1 125 (1 080) / 60p	–	○
	1 125 (1 080) / 50p	–	○
	1 125 (1 080) / 24p	–	○

Automatický režim

Automatický režim určí nejlepší poměr stran, aby byla zaplněna celá obrazovka. Proces probíhá ve čtyřech krocích (WSS, kontrolní signál na konektoru SCART / HDMI, detekce formátu Letterbox nebo zarovnání), aby byla zaplněna celá obrazovka. Proces může trvat několik minut, závisí na tmavosti obrazu.

Detekce formátu Letterbox: Pokud budou v horní a spodní části obrazovky zjištěny černé pruhy, Automatický režim vybere nejlepší poměr stran a obraz roztáhne tak, aby byla zaplněna celá obrazovka.

Pokud nebudou zjištěny žádné identifikační signály poměru, automatický režim zvýrazní obraz tak, aby bylo dosaženo optimálního zážitku ze sledování.

Poznámka

- Poměr se mění v závislosti na programu apod. Pokud je poměr jiný než standardních 16:9, v horní a spodní části obrazovky se mohou objevit černé pruhy.
- Pokud vypadá velikost obrazovky při přehrávání programu nahraného v širokoúhlém formátu z videorekordéru neobvykle, upravte funkci Tracking (sledování stopy) na videorekordéru. Čtěte návod k videorekordéru.

Karta SD

- Použijte kartu SD, která splňuje standardy SD. Pokud ne, může to způsobit selhání TV.
- V době kdy televizor přistupuje k datům na kartě, kartu nevyjímejte (může dojít k jejímu poškození nebo k poškození televizoru).
- Nedotýkejte se kontaktů na zadní straně karty.
- Kartu nevystavujte vysokému tlaku nebo nárazu.
- Kartu vkládejte ve správném směru (jinak by mohlo dojít k jejímu poškození).
- Elektrické rušení, statická elektřina nebo nesprávná obsluha může data nebo kartu poškodit.
- V pravidelných intervalech data zálohujte, pro případ znehodnocení nebo poškození dat nebo chybné obsluhy televizoru. (Společnost Panasonic nezodpovídá za znehodnocení nebo poškození zaznamenaných dat.)

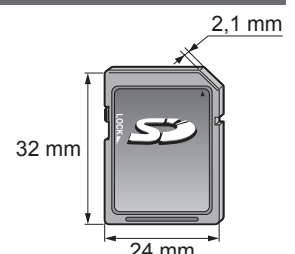

INFORMACE O VIDEO VE FORMÁTU DIVX:

DivX® je formát digitálního videa vytvořený společností DivX, Inc. Toto zařízení je oficiálním zařízením s osvědčením DivX Certified, jež přehrává video ve formátu DivX. Navštivte www.divx.com pro více informací a softwarové nástroje pro převod vašich souborů do DivX videa.

■ Videosoubor ve formátu DivX

DivX Certified® pro přehrávání DivX® videa až do HD 1080p, včetně bonusového obsahu

Přípona – „.divx“ nebo „.avi“

Obrazové rozlišení – až 1 920 × 1 080 pixelů

Video

- Počet datových proudů: Max. 1
- Kodeky: DIV3, DIV4, DIVX, DX50, DIV6
- FPS (počet snímků za sekundu): Max. 60 sn./s

Zvuk

- Počet datových proudů: Max. 8
 - Formát: MP3, MPEG, AC3
 - Vícekanálový zvuk: Signál AC3 je umožněn. Vícekanálový zvuk MPEG je dvoukanálovou konverzí.
- Formát GMC (Globální kompenzace pohybu) není podporován.

■ Textový soubor titulků k DivX

Formát titulků – MicroDVD, SubRip, TMLayer

- Videosoubor DivX a textový soubor s titulky jsou ve stejné složce a soubory mají stejný název s výjimkou přípony.
- Bude-li ve stejné složce více než jeden textový soubor s titulky, zobrazí se s následujícím upřednostněním: „.srt“, „.sub“, „.txt“.
- Pokud chcete potvrdit nebo změnit aktuální stav titulků při přehrávání obsahu DivX, stiskněte tlačítko OPTION a zobrazte menu Volby.
- V závislosti na metodách použitých pro vytvoření souboru nebo stavu nahrávání se mohou zobrazit pouze části titulků, nebo se nemusí zobrazit vůbec.

Poznámka

- V závislosti na tom, jak jste zpracovali SD kartu nebo USB Flash paměť se nemusí složky a soubory zobrazit v očíslovaném pořadí.
- Soubory se nemusí přehrát – záleží na softwaru použitým k vytvoření souborů DivX.
- V závislosti na tom, jak vytvoříte soubory a strukturu složek, se soubory a složky nemusí zobrazit.
- Při větším počtu složek a souborů může dokončení operace nějakou dobu trvat, nebo se některé soubory nemusí zobrazit či přehrát.

INFORMACE O SLUŽBĚ DIVX VIDEO-ON-DEMAND (DivX video na požádání.):

Toto DivX Certified® zařízení se musí registrovat pro přehrávání DivX Video-on-Demand (VOD) obsahu.

Pro tvorbu registračního kódu, najdete položku DivX VOD nabídce Nastavení. S tímto kódem přejděte na vod.divx.com pro dokončení registrace a přečtěte si více o DivX VOD.

■ Zobrazení registračního kódu DivX VOD

➔ „DivX® VOD“ v menu Další nastavení (str. 38)

- Pokud si přejete vytvořit nový registrační kód, je třeba nejprve odregistrovat stávající kód.

Po jednom přehrání DivX VOD obsahu, se zobrazí obrazovka pro odregistrování „DivX® VOD“ v Další nastavení. Pokud stisknete tlačítko OK na obrazovce potvrzení, vytvoří se odregistrační kód a vy nebudete moci přehrát žádný obsah, zakoupený na aktuální registrační kód.

Pokud si přejete získat nový registrační kód, stiskněte tlačítko OK na obrazovce odregistrování kódu.

- Zakoupíte-li si obsah DivX VOD využitím jiného registračního kódu než je kód tohoto televizoru, nebudete moci takový obsah přehrát. (Zobrazí se hlášení „Vaše zařízení není autorizováno pro přehrávání tohoto chráněného DivX videa.“)

■ Informace o obsahu DivX, který lze přehrát se stanoveným počtem opakování

Určitý obsah DivX VOD lze přehrát pouze stanoveným počtem opakování.

Při přehrávání tohoto obsahu se zobrazí zbývající počet přehrávání. Pokud se jako počet zbývajících přehrávání zobrazuje nula, obsah již nemůžete přehrávat. (Zobrazí se hlášení „Toto předplatné DivX vypršelo.“)

- Při přehrávání tohoto obsahu bude za následujících podmínek počet zbývajících přehrávání snížen o jedna:
 - Jestliže ukončíte aktuální aplikaci.
 - Pokud přehráváte jiný obsah.
 - Jestliže přejdete k dalšímu nebo předchozímu obsahu.

Technické údaje

Tabulka znaků pro numerická tlačítka

Pomocí numerických tlačítek lze vkládat znaky pro volné položky.

Stiskněte numerické tlačítko opakovaně, dokud nedostanete požadovaný znak.

1 2_{abc} 3_{def} ● Pokud jednu sekundu vynecháte, znak se vloží automaticky.

4_{ghi} 5_{jkl} 6_{mno} ● Znaky lze také vkládat tlačítkem OK nebo dalšími číselnými tlačítky během jedné sekundy.

7_{pqrs} 8_{tuv} 9_{wxyz}

0

Označení vstupu																			
Název																			
A	B	C	D	E	F	G	H	I	J	K	L	M	N	O	P	Q	R	S	T
U	V	W	X	Y	Z	A	C	E	I	R	S	T	U	Y	Z	I			
a	b	c	d	e	f	g	h	i	j	k	l	m	n	o	p	q	r	s	t
u	v	w	x	y	z	a	c	e	i	r	s	t	u	y	z	#			
0	1	2	3	4	5	6	7	8	9	()	+ -	* /							

Tabulka znaků:

Číselná tlačítka	Počet stisknutí												
	1	2	3	4	5	6	7	8	9	10	11	12	13
1	.	1	!	:	#	+	-	*	_	()		
2 _{abc}	a	b	c	2	A	B	C	á	č	Á	Č		
3 _{def}	d	e	f	3	D	E	F	é	ě	É	Ě		
4 _{ghi}	g	h	i	4	G	H	I	í	í				
5 _{jkl}	j	k	l	5	J	K	L						
6 _{mno}	m	n	o	6	M	N	O						
7 _{pqrs}	p	q	r	s	7	P	Q	R	S	ř	š	Ř	Š
8 _{tuv}	t	u	v	8	T	U	V	ť	ů	ú	Ť	Ů	Ú
9 _{wxyz}	w	x	y	z	9	W	X	Y	Z	ý	ž	Ý	Ž
0	Mezera	0											

Informace o konektorech SCART, HDMI

■ Konektor AV1 SCART (RGB, VIDEO, Q-Link)

Mezi vstupy vhodné pro AV1 patří RGB (červená / zelená / modrá).

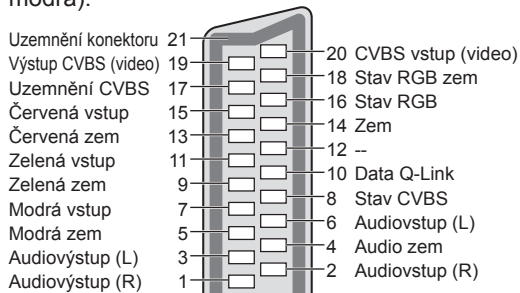

■ Konektor AV2 SCART (RGB, VIDEO, S-VIDEO, Q-Link)

AV2 - kontakty 15 a 20 závisí na přepnutí AV2 S-VHS / VIDEO

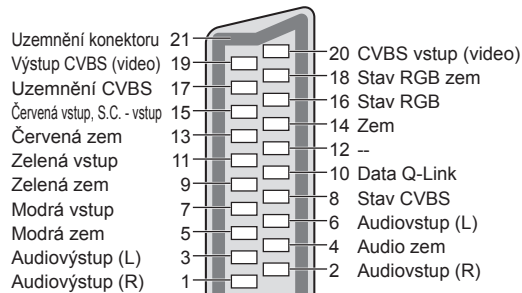

■ Konektor HDMI

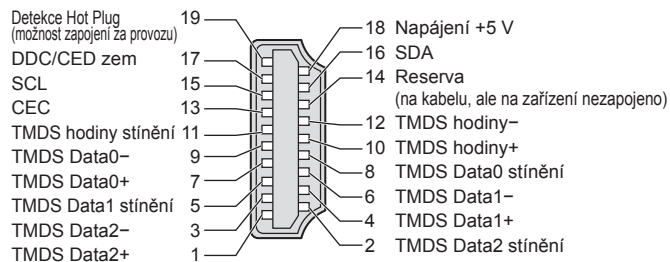

Připojení HDMI

HDMI (high-definition multimedia interface - multimediální rozhraní s vysokým rozlišením) je první digitální spotřební rozhraní pro audio / video na světě, které splňuje nekompresní standardy.

Po propojení televizoru se zařízením si díky HDMI budete moci vychutnat digitální obraz s vysokým rozlišením a špičkový zvuk.

Zařízení kompatibilní se standardem HDMI^(*1) s výstupním konektorem HDMI nebo DVI, například DVD přehrávač, set-top-box nebo herní zařízení, lze připojit ke konektoru HDMI kabelem kompatibilním s rozhraním HDMI.

Informace o konektorech naleznete v části „Externí zařízení“ (str. 92).

■ Použitelné funkce HDMI

- Vstupní audiosignál: 2kanálový formát Linear PCM (vzorkovací kmitočty - 48 kHz, 44,1 kHz, 32 kHz)
- Vstupní videosignál: 480i, 480p, 576i, 576p, 720p, 1080i a 1080p
 - ➔ „Vstupní signály, které lze zobrazit“ (str. 98)
 - ➔ Přizpůsobte nastavení výstupu digitálního zařízení.
- Vstupní PC signál : ➔ „Vstupní signály, které lze zobrazit“ (str. 98)
 - ➔ Přizpůsobte nastavení výstupu počítače.
- VIERA Link (HDAVI Control 5) : ➔ „VIERA Link“ (str. 87)
- 3D
- Content Type
- Deep Colour
- x.v.Colour™
- Audio Return Channel^(*3) (Pouze vývod HDMI2)

■ Připojení DVI

Pokud má externí zařízení pouze výstup DVI, připojte jej ke konektoru HDMI pomocí kabelového adaptéru DVI na HDMI^(*2).

Pokud použijete kabelový adaptér DVI na HDMI, audiokabel zapojte do konektoru audiovstupu (HDMI1 / 2 / 3: použijte konektory COMPONENT-AUDIO / HDMI4: použijte audiokonektory AV3).

Poznámka

- Nastavení zvuku lze provést pod položkou „Vstup HDMI1 / 2 / 3 / 4“ v menu Nastavení zvuku. (str. 36)
- Pokud má připojené zařízení funkci nastavení poměru stran, poměr nastavte na „16:9“.
- Tyto konektory HDMI jsou „Typ A“.
- Tyto konektory HDMI jsou kompatibilní se systémem ochrany obsahu chráněného autorskými právy HDCP (Ochrana širokopásmového digitálního obsahu).
- Zařízení, které nemá žádný digitální výstupní konektor, lze připojit ke vstupnímu konektoru „COMPONENT“, „S-VIDEO“ nebo „VIDEO“ umožňujícímu příjem analogového signálu.
- Tato TV začleňuje HDMI™ technologii.

(*1): Na zařízení podporujícím HDMI je zobrazeno logo HDMI.

(*2): Informujte se u vašeho místního prodejce digitálního zařízení.

(*3): Audio Return Channel (ARC) je funkce, která umožňuje posílat digitální zvukové signály pomocí HDMI kabelu.

Připojení počítače

K tomuto televizoru lze připojit počítač - na televizoru se zobrazí obsah obrazovky počítače a bude slyšet zvuk.

- Signály počítače, které lze připojit: Horizontální snímková frekvence 31 až 69 kHz; vertikální snímková frekvence 59 až 86 Hz (více než 1 024 signálových řádků může způsobit nesprávné zobrazení obrazu).
- U počítačů s 15 pólovým konektorem D-sub kompatibilním s DOS/V není nutný PC adaptér.

Poznámka

- Některé modely počítačů nelze k tomuto televizoru připojit.
- Při použití PC nastavte kvalitu barevného zobrazení PC na nejvyšší úroveň.
- Podrobnosti týkající se vhodných signálů PC
 - ➔ „Vstupní signály, které lze zobrazit“ (str. 98)
- Max. obrazové rozlišení

Poměr stran	4:3	1 440 × 1 080 pixely
	16:9	1 920 × 1 080 pixely

- Signál 15 pólového konektoru D-sub

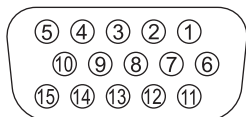

Číslo kontaktu	Název signálu	Číslo kontaktu	Název signálu	Číslo kontaktu	Název signálu
①	R	⑥	GND (Zem)	⑪	NC (nepřipojeno)
②	G	⑦	GND (Zem)	⑫	NC (nepřipojeno)
③	B	⑧	GND (Zem)	⑬	HD
④	NC (nepřipojeno)	⑨	NC (nepřipojeno)	⑭	VD
⑤	GND (Zem)	⑩	GND (Zem)	⑮	NC (nepřipojeno)

Technické údaje

USB připojení

- Doporučuje se připojovat USB HDD nebo USB Flash paměť přímo k USB konektorům TV.
- Některá USB zařízení nebo USB HUB nelze s touto TV používat
- Pomocí USB čtečky karet nelze připojit žádné zařízení.

■ Kombinace USB zařízení, které byly otestovány pro každý USB konektor TV.

Kombinace USB konektor 1 + konektor 2 (a naopak):

- USB HDD + USB Flash paměť
- USB HDD + bezdrátový LAN adaptér
- USB HDD + USB klávesnice
- USB Flash paměť + bezdrátový LAN adaptér
- USB Flash paměť + USB klávesnice
- Bezdrátový LAN adaptér + USB klávesnice

Poznámka

- Doplnující informace o USB zařízení lze získat na následující internetové stránce (pouze anglicky)
<http://panasonic.jp/support/global/cs/tv/>

Vstupní signály, které lze zobrazit

COMPONENT (složky Y, P_B, P_R), HDMI

*Označení symbolem : Použitelný vstupní signál

Název signálu	COMPONENT	HDMI
525 (480) / 60i	*	*
525 (480) / 60p	*	*
625 (576) / 50i	*	*
625 (576) / 50p	*	*
750 (720) / 60p	*	*
750 (720) / 50p	*	*
1 125 (1 080) / 60i	*	*
1 125 (1 080) / 50i	*	*
1 125 (1 080) / 60p	*	*
1 125 (1 080) / 50p	*	*
1 125 (1 080) / 24p	*	*

PC (z konektoru D-sub) Příslušný vstupní signál pro PC je kompatibilní se standardním časováním VESA.

Název signálu	Horizontální kmitočet (kHz)	Vertikální kmitočet (Hz)
640 × 400 @70 Hz	31,47	70,07
640 × 480 @60 Hz	31,47	59,94
640 × 480 @75 Hz	37,50	75,00
800 × 600 @60 Hz	37,88	60,32
800 × 600 @75 Hz	46,88	75,00
800 × 600 @85 Hz	53,67	85,06
852 × 480 @60 Hz	31,44	59,89
1 024 × 768 @60 Hz	48,36	60,00
1 024 × 768 @70 Hz	56,48	70,07
1 024 × 768 @75 Hz	60,02	75,03
1 024 × 768 @85 Hz	68,68	85,00
1 280 × 768 @60 Hz	47,70	60,00
1 280 × 1 024 @60 Hz	63,98	60,02
1 366 × 768 @60 Hz	48,39	60,04
Macintosh13" (640 × 480)	35,00	66,67
Macintosh16" (832 × 624)	49,73	74,55
Macintosh21" (1 152 × 870)	68,68	75,06

PC (z konektoru HDMI) Příslušný vstupní signál pro PC je kompatibilní se standardním časováním HDMI.

Název signálu	Horizontální kmitočet (kHz)	Vertikální kmitočet (Hz)
640 × 480 @60 Hz	31,47	60,00
750 (720) / 60p	45,00	60,00
1 125 (1 080) / 60p	67,50	60,00

Poznámka

- Jiné než výše uvedené signály nemusí být zobrazeny správně.
- Výše uvedené signály jsou kvůli optimálnímu zobrazení na vašem televizoru přeformátovány.
- Signál PC je pro zobrazení zvětšen nebo komprimován, takže zobrazení jemných detailů v dostatečné kvalitě nemusí být možné.

Otázky a odpovědi

Dříve než zavoláte servis nebo budete žádat pomoc, projděte si tato jednoduchá řešení umožňující vyřešení problému. Jestliže problém přetrvává, obraťte se na místního prodejce Panasonic.

Blokový šum, zmrazení nebo zmizení obrazu nastává v režimu DVB / bílé body nebo obraz se stíny (duchové) nastává v analogovém režimu / Některé kanály nelze naladit

- Ověřte polohu, orientaci a připojení běžné nebo satelitní antény.
- Zkontrolujte „Stav signálu“ (str. 47). Pokud je „Kvalita signálu“ v červeném, je DVB signál slabý.
- Povětrnostní podmínky ovlivňují příjem signálu (hustý déšť, sníh, atd.), obzvláště v oblastech se špatným příjmem. I v pěkném počasí může vysoký tlak způsobovat špatný příjem některých kanálů.
- Kvalita digitálních signálů může být kvůli použitým digitálním přijímacím technologiím v některých případech relativně nízká, bez ohledu na dobrý příjem analogových signálů.
- Vypněte TV vypínačem a znovu ji zapněte.
- Pokud problém přetrvává, zeptejte se místního prodejce nebo poskytovatele služeb pro dostupnost služeb.

Automatické ladění DVB-S nelze provést kompletně

- Zkontrolujte připojení a nasměrování paraboly (str. 41).
- Jestliže problém přetrvává, poradte se s místním prodejcem.

Není reprodukován obraz ani zvuk

- Je televizor v režimu AV?
- Ověřte si, zda byl zvolen správný vstupní režim AV.
- Ověřte si, zda je vidlice síťového kabelu zapojena do zásuvky.
- Je televizor zapnutý?
- Zkontrolujte nastavení menu Obraz (str. 34) a hlasitost.
- Zkontrolujte všechny požadované kabely a ověřte si, zda pevně drží na místě.

Automatický poměr stran

- Funkce Automatický poměr stran byla navržena proto, aby vám poskytla nejlepší poměr stran umožňující zaplnění celé obrazovky. (str. 94)
- Pokud chcete změnit poměr stran ručně, stiskněte tlačítko ASPECT (str. 18).

S-Video / Černobílý obraz

- Zkontrolujte, zda výstup externího zařízení odpovídá vstup televizoru. Pokud je výstup externího zařízení nastaven na S-Video, televizor musí být rovněž nastaven na S-Video (str. 24).

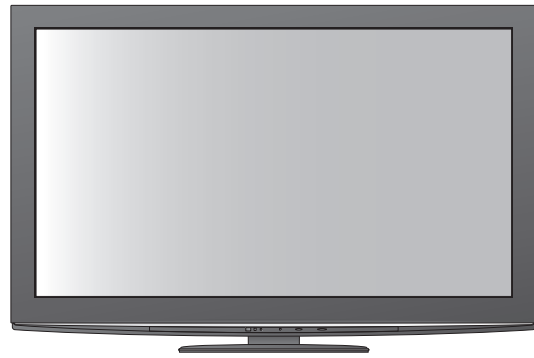

V TV průvodci nejsou zobrazeny žádné programy

- Zkontrolujte digitální vysílač.
- Nasměrujte anténu nebo parabolu na jiný vhodný vysílač.
- Zkontrolujte analogové vysílání.
Je-li kvalita obrazu zhoršená, zkontrolujte anténu a zeptejte se místního prodejce.

Vstupní režim, tj. EC/AV1, zůstává na obrazovce

- Chcete-li je odstranit, stiskněte tlačítko **i**.
- Chcete-li je znovu zobrazit, stiskněte tlačítko znovu.

Funkce Q-Link nepracuje

- Zkontrolujte kabel SCART a jeho připojení. Nastavte také položku „Výstup AV1 / AV2“ v menu Další nastavení (str. 36).

Funkce „VIERA Link“ nepracuje a zobrazí se chybová zpráva

- Zkontrolujte zapojení. (str. 84 a str. 85)
- Zapněte připojené zařízení a poté televizor. (str. 87)

Nahrávání nezačíná okamžitě

- Zkontrolujte nastavení rekordéru. Podrobnosti vyhledejte v návodu k rekordéru.

Kontrast je snížen

- Při následujících podmínkách se po několika minutách bez činnosti obsluhy sníží kontrast:
 - v režimu DVB nebo AV není žádný signál
 - vybraný uzamčený kanál
 - vybraný neplatný kanál
 - vybraný rozhlasový kanál
 - zobrazené menu
 - Miniatura, seznam nebo statický snímek v Přehrávači medií nebo DLNA operacích

Otázky a odpovědi

	Problém	Řešení
Obrázovka	Obraz je neuspořádaný a zašuměný	<ul style="list-style-type: none"> ● V menu nastavení obrazu nastavte položku „Redukce šumu obrazu“ (odstranění šumu). (str. 34) ● Zkontrolujte blízká elektrická zařízení (auto, motocykl, zářivka).
	Obraz se nezobrazuje	<ul style="list-style-type: none"> ● Nejsou parametry „Kontrast“, „Jas“ nebo „Barevná sytost“ z menu nastavení obrazu nastaveny na minimum? (str. 34)
	Obraz je rozmazaný nebo zkreslený (zvuk není slyšet nebo je slabý)	<ul style="list-style-type: none"> ● Vynulujte kanály. (str. 40 - 43)
	Obraz je neobvyklý	<ul style="list-style-type: none"> ● Hlavním vypínačem Zapnuto / Vypnuto televizor vypněte a poté opět zapněte. ● Pokud problém přetrvává, proveďte „Expediční nastavení“ (str. 56).
Zvuk	Není reprodukován žádný zvuk	<ul style="list-style-type: none"> ● Není aktivní „Vypnutí zvuku“? (str. 8) ● Není hlasitost nastavena na minimum?
	Úroveň zvuku je nízká nebo je zvuk zkreslený	<ul style="list-style-type: none"> ● Příjem zvukového signálu může být zhoršený. ● Položku „MPX“ (str. 35) v menu Nastavení zvuku nastavte na „Mono“. (pouze analogový režim)
	Neobvyklý zvuk z TV	<ul style="list-style-type: none"> ● Při zapnutém napájení je z televizoru slyšet zvuk otáčejícího se chladicího ventilátoru nebo motoru (nejedná se o závadu).
3D	Nezobrazuje se 3D obraz	<ul style="list-style-type: none"> ● Byly zapnuty 3D brýle? ● Zkontrolujte, zda je položka „3D brýle“ v nabídce „3D nastavení“ nastavena na „Zapnuto“ (str. 31). ● Některé obrazové signály 3D nemusí být automaticky rozpoznány jako 3D obraz. Nastavte položku „3D formát na vstupu“ v nabídce „3D nastavení“ podle formátu obrazu. (str. 31) ● Zkontrolujte, zda se mezi infračerveným čidlem na televizoru a na 3D brýlích nenacházejí překážky. Pokud 3D brýle přibližně 5 minut neobdrží infračervený signál, automaticky se vypnou. ● Zkontrolujte, zda se nacházíte v provozním dosahu 3D brýlí. (str. 29) ● Některé osoby mohou mít potíže se sledováním 3D obrazu nebo jej nevidí vůbec. To platí zejména pro uživatele, kteří mají různě úrovně vidění levého a pravého oka. Před použitím zajistěte odpovídající korekci zraku (nasadte si dioptrické brýle apod.).
	3D brýle se automaticky vypnuly	<ul style="list-style-type: none"> ● Ujistěte se, že mezi infračervenými senzory na televizoru a na 3D brýlích není žádná překážka anebo že se 3D brýle nacházejí v dostupné oblasti použití (str. 29). Pokud 3D brýle přibližně 5 minut neobdrží infračervený signál, automaticky se vypnou.
	3D obraz vypadá divně	<ul style="list-style-type: none"> ● Zkontrolujte nastavení „Levý/Pravý prohození“ nebo „Diagonální řádkový filtr“. (str. 31)
	Kontrolka nesvítí, když stisknete tlačítko napájení v 3D Eyewear	<ul style="list-style-type: none"> ● Je možné, že je téměř nebo úplně vybitá baterie. Vyměňte ji.
	Zvuk je neobvyklý	<ul style="list-style-type: none"> ● Zvukové nastavení připojeného zařízení přepněte na „2ch L.PCM“. ● Zkontrolujte nastavení položky „Vstup HDMI1 / 2 / 3 / 4“ v menu Nastavení zvuku. (str. 36) ● Pokud je problém s digitálním připojením zvuku, použijte připojení analogové. (str. 97)
HDMI	Obraz z externího zařízení je neobvyklý, pokud je zařízení připojeno přes HDMI	<ul style="list-style-type: none"> ● Zkontrolujte, zda je kabel HDMI zapojen správně. (str. 92) ● Televizor a zařízení vypněte a poté jej znovu zapněte. ● Zkontrolujte vstupní signál ze zařízení. (str. 98) ● Používejte zařízení kompatibilní s EIA/CEA-861/861B.
	Nelze se připojit k síti	<ul style="list-style-type: none"> ● Zkontrolujte LAN kabel nebo bezdrátový LAN adaptér, zda je řádně připojen. (str. 75) ● Zkontrolujte připojení a nastavení. (str. 75 - 79) ● Zkontrolujte síťové vybavení a síťové prostředí. ● Router nemůže nastavit veřejnou IP adresu automaticky. Pokud správce sítě upřednostňuje určení IP adresy, nastavte IP adresu ručně. (str. 77) ● Router může používat filtrování MAC adresy (bezpečnostní nastavení). Potvrďte MAC adresu této TV (str. 76) a nastavte router, aby ji mohl používat. ● Pokud problém přetrvává, poraďte se s poskytovatelem internetových služeb nebo s telekomunikační společností.
Síť	Při využívání funkcí DLNA nelze vybrat soubor	<ul style="list-style-type: none"> ● Je media server připojeného zařízení připraven? (str. 74) ● Zkontrolujte formát příslušných dat. (str. 74)
	Nelze využívat funkce VIERA CAST	<ul style="list-style-type: none"> ● Zkontrolujte připojení a nastavení. (str. 75 - 79) ● Server nebo připojená linka mohou být právě zaneprázdněny.

	Problém	Řešení
Ostatní	Televizor se nezapíná	<ul style="list-style-type: none"> ● Ověřte si, zda je vidlice síťového kabelu zapojena do zásuvky.
	Televizor se přepíná do Režimu pohotovosti	<ul style="list-style-type: none"> ● Je aktivována funkce automatické vypnutí napájení. (str. 5) ● Přibližně za 30 minut po ukončení analogového vysílání televizor přejde do Režimu pohotovosti.
	Dálkový ovladač nepracuje nebo vypadává	<ul style="list-style-type: none"> ● Jsou správně nainstalovány baterie? (str. 8) ● Je televizor zapnutý? ● Baterie mohou být vybité. Vyměňte je. ● Dálkový ovladač nasměrujte přímo na přední stranu televizoru (do zhruba 7 m a 30 stupňového úhlu od přední části TV). ● Televizor umístěte stranou od slunečního světla nebo jiných zdrojů jasného světla, aby nedocházelo k ozáření snímače signálu dálkového ovladače.
	Díly TV se zahřívají	<ul style="list-style-type: none"> ● I když teplota dílů předního, horního a zadního panelu stoupá, není tento vzestup teploty žádný problém co se týče kvality a výkonu.
	Na obrazovce mohou být červené, modré, zelené a černé body	<ul style="list-style-type: none"> ● S ohledem na výrobní proces použitý pro tuto technologii se může stát, že některé pixely budou stále rozsvícené nebo nerozsvícené. Nejedná se o poruchu.
	Objeví se zpráva o chybě způsobené nadproudem	<ul style="list-style-type: none"> ● Připojené USB zařízení může způsobovat tuto chybu. Odeberte zařízení a vypněte napájení TV spínačem zapnuto / vypnuto pak znovu zapněte. ● Zkontrolujte, zda se v USB konektoru nenachází cizí předměty.
	Zobrazí se chybová zpráva	<ul style="list-style-type: none"> ● Postupujte podle zobrazených pokynů. ● Pokud problém přetrvává, zeptejte se místního prodejce Panasonic nebo pověřeného servisního střediska.

Licence

Plně uznávány jsou však i společnosti nebo ochranné známky produktů uvedené bez zvláštního označení.

- DVB a loga DVB jsou ochranné známky právního subjektu DVB Project.
- DiSEqC™ je ochrannou známkou společnosti EUTELSAT.
- VGA je ochranná známka společnosti International Business Machines Corporation.
- Macintosh je registrovaná ochranná známka společnosti Apple Inc., USA.
- S-VGA je registrovaná ochranná známka společnosti Video Electronics Standard Association.
- Logo SDXC je ochrannou známkou společnosti SD-3C, LLC.
- HDMI, logo HDMI, a High-Definition Multimedia Interface jsou obchodními značkami nebo registrovanými obchodními značkami HDMI Licensing LLC ve spojených státech a ostatních zemích.
- HDAVI Control™ je ochranná známka společnosti Panasonic Corporation.
- „AVCHD“ a logo „AVCHD“ jsou ochranné známky společností Panasonic Corporation a Sony Corporation.
- x.v.Colour™ je ochranná známka.
- THX a THX logo jsou obchodními značkami THX Ltd., které mohou být registrovány u některých soudních úřadů. Všechna práva vyhrazena.
- Vyrobeno podle licence společnosti Dolby Laboratories.
Dolby a symbol dvojitého písmene D jsou ochranné známky společnosti Dolby Laboratories.
- Vyrobeno pod licenci spadající do patentu USA č.: 5 451 942 a ostatních patentů USA a po celém světě ať už vydaných nebo v procesu schvalování.
DTS a Symbol registrované obchodní značky a DTS Digital Out a DTS logo jsou obchodní značky DTS, Inc. Výrobek obsahuje software. © DTS, Inc. Všechna práva vyhrazena.
- Vyrobeno pod licenci Real Sound Lab, SIA.
CONEQ je obchodní značka Real Sound Lab, SIA.
- GUIDE Plus+ je (1) registrovanou ochrannou značkou nebo značkou produktu (2) vyrobeného v licenci a produktu (3); tento systém podléhá různým mezinárodním patentům a žádostem o udělení patentu ve vlastnictví společnosti Gemstar-TV Guide International, Inc. nebo jejím přiřazeným pobočkám, nebo jim k takovému produktu byla udělena licence.
- VIERA CAST™ je ochranná známka společnosti Panasonic Corporation.
- DLNA®, logo DLNA a DLNA CERTIFIED™ jsou ochranné známky, servisní značky nebo certifikační značky společnosti Digital Living Network Alliance.
- Windows je registrovaná ochranná známka společnosti Microsoft Corporation ve Spojených státech amerických a v dalších zemích.
- DivX®, DivX Certified® a přidružená loga jsou registrované ochranné známky společnosti DivX, Inc. využívané v rámci licence.
- YouTube a Picasa jsou ochranné známky společnosti Google, Inc.
- Skype™ je ochranná známka společnosti Skype Limited.
- „RealD 3D“ je ochranná známka společnosti RealD.
Tento výrobek je kryt americkým patentem č. 5 193 000.

Technické údaje

■ Televizor

Zdroj napájení	stříd. 220-240 V, 50 / 60 Hz	
Jmenovitý příkon	425 W	
V režimu Průměrný příkon (zjišťováno podle metody (měření IEC 62087 Ed.2)	212 W	
Příkon režimu vypnuto	0,40 W 33,00 W (se záznamem z výstupu monitoru)	
Rozměry (Š × V × H)	1 224 mm × 810 mm × 335 mm (S podstavcem) 1 224 mm × 771 mm × 90 mm (Pouze televizor)	
Hmotnost	30,5 kg čistá hmotnost (S podstavcem) 27,5 kg čistá hmotnost (Pouze televizor)	
Zobrazovací panel	Poměr stran	16:9
	Velikost viditelné obrazovky	127 cm (Úhlopříčka) 1 105 mm (Š) × 622 mm (V)
	Počet pixelů	2 073 600 (1 920 (Š) × 1 080 (V)) [5 760 × 1 080 bodů]
Zvuk	Reproduktor	Plnorozsahový (160 mm × 40 mm) × 2 ks, basový (průměr 100 mm) × 1 ks
	Audiovýstup	30 W (10 W × 2 + 10 W)
	Sluchátka	stereo minijack M3 (3,5 mm) × 1
Signály PC	VGA, SVGA, WVGA, XGA SXGA, WXGA (komprimovaný) Horizontální snímková frekvence 31 - 69 kHz Vertikální snímková frekvence 59 - 86 Hz	
Přijímací systém / Název pásma	PAL B, G, H, I, SECAM B, G, SECAM L, L' VHF E2 - E12 VHF H1 - H2 (ITÁLIE) VHF A - H (ITÁLIE) UHF E21 - E69 CATV (S01 - S05) CATV S1 - S10 (M1 - M10) CATV S11 - S20 (U1 - U10) CATV S21 - S41 (Hyperband pásmo) PAL D, K, SECAM D, K VHF R1 - R2 VHF R3 - R5 VHF R6 - R12 UHF E21 - E69 PAL 525/60 Přehrávání kazet NTSC z některých videorekordérů PAL (VCR) M.NTSC Přehrávání z videorekordérů M.NTSC (VCR) NTSC (pouze vstup AV) Přehrávání z videorekordérů NTSC (VCR) DVB-T Digitální pozemní služby (MPEG2 a MPEG4-AVC (H.264)) DVB-C Digitální kabelové služby (MPEG2 a MPEG4-AVC (H.264)) Země, kde je DVB-C dostupné: Německo, Švýcarsko, Dánsko, Švédsko, Norsko, Finsko, Nizozemí DVB-S / S2 Digitální satelitní služby (MPEG2 a MPEG4-AVC (H.264)) Kmitočtový rozsah přijímače - 950 MHz až 2 150 MHz LNB – napájení a polarizace - Vertikální: +13 V Horizontální: +18 V Proud: Max. 500 mA (ochrana proti přetížení) 22 kHz tón - Kmitočet: 22 kHz ± 2 kHz Amplituda: 0,6 V ± 0,2 V Přenosová rychlost - Max. 30 MS/s Režim FEC - 1/2, 3/5, 2/3, 3/4, 4/5, 5/6, 8/9, 9/10 Demodulace - QPSK, 8PSK DiSEqC - verze 1,0 ● Zkontrolujte aktuální informace o dostupnosti služeb na následující internetové stránce. (Pouze anglicky) http://panasonic.jp/support/global/cs/tv/	
Vstup satelitní antény	F-konektor 75 Ω	
Anténní vstup	VHF / UHF	
Provozní podmínky	Teplota : 0 °C - 35 °C Vlhkost : Relativní vlhkost 20 % - 80 % (bez kondenzace)	

Připojovací konektory	AV1 (konektor SCART)	21 pólový konektor (vstup Audio/Video, výstup Audio/Video, vstup RGB, Q-Link)		
	AV2 (konektor SCART)	21 pólový konektor (vstup Audio/Video, výstup Audio/Video, vstup RGB, vstup S-video, Q-Link)		
	AV3	VIDEO	Konektor RCA (typ cinch) × 1	1,0 V[P-P] (75 Ω)
		AUDIO L - R	Konektor RCA (typ cinch) × 2	0,5 V[rms]
	COMPONENT	VIDEO	Y	1,0 V[P-P] (včetně synchronizace)
		AUDIO L - R	P_B, P_R	±0,35 V[P-P]
	Další	HDMI 1 / 2 / 3 / 4	Konektory typu A HDMI1 / 3 / 4: HDMI (verze 1,4 s 3D, Content Type), Deep Colour, x.v.Colour™ HDMI2 : HDMI (verze 1,4 s 3D, Content Type, Audio Return Channel), Deep Colour, x.v.Colour™ ● Tento televizor podporuje funkci „HDMI Control 5“	
		PC	15 PÓLOVÝ KONEKTOR D-SUB HIGH-DENSITY	R,G,B/0,7 V[P-P] (75 Ω) HD, VD/TTL úroveň 2,0 - 5,0 V[P-P] (vysoká impedance)
		Slot na paměťovou kartu	Štěrba pro SD kartu × 1 Zdíčka pro Common Interface (slučitelná s CI Plus) × 1	
		ETHERNET	RJ45, IEEE802.3 10BASE-T / 100BASE-TX	
		USB 1 / 2	USB2,0 5 V DC, max. 500 mA	● Pro dostupná USB zařízení ➔ str. 98
		Výstup	AUDIO L - R	Konektor RCA (typ cinch) × 2
DIGITAL AUDIO OUT	PCM / Dolby Digital / DTS, optický kabel			

■ 3D brýle

Rozměry (Š × V × H)	177 mm × 46 mm × 174 mm
Hmotnost (včetně baterie)	63 g čistá hmotnost
Typ skel	Zatmívací LCD Typ se sekvenčními snímky
Baterie (výdrž)	Knoflíková lithiová baterie CR2032 (přibližně 75 hodin nepřetržitého provozu při použití baterie Panasonic)
Materiály	Obruba: Pryskyřice Skla: Sklo LCD
Provozní podmínky	0 °C - 40 °C

■ Bezdrátový LAN adaptér

Rozměry (Š × V × H)	44 mm × 27 mm × 72 mm
Hmotnost	29 g čistá hmotnost
Anténa	Tx 1, Rx 2
Rozhraní	USB2.0
Kompatibilita se standardy	IEEE802.11n / IEEE802.11a / IEEE802.11g / IEEE802.11b
Přenosový systém	Systém MISO-OFDM, systém OFDM, systém DSSS
Frekvenční rozsah	IEEE802.11n / IEEE802.11a: 5,15 GHz - 5,35 GHz 5,47 GHz - 5,725 GHz IEEE802.11g / IEEE802.11b / IEEE802.11n: 2,4 GHz - 2,4835 GHz
Přenosová rychlost (standardní)*	IEEE802.11n: Vysílání max. 150 Mbps, příjem max. 300 Mbps IEEE802.11g / IEEE802.11a: Max. 54 Mbps IEEE802.11b: Max. 11 Mbps
Režim přístupu	Infrastrukturální režim
Zabezpečení	WPA2-PSK (TKIP / AES) WPA-PSK (TKIP / AES) WEP (64 bitů / 128 bitů) ● Toto zařízení podporuje šifrování WPA a WPA2.

MAC adresa a identifikační označení výrobku jsou umístěny na spodní straně bezdrátového adaptéru LAN.

*Přenosové rychlosti představují teoretické hodnoty. Skutečné komunikační rychlosti se budou měnit v závislosti na prostředí a připojených zařízeních.

Poznámka

- Vzhled a technické údaje se mohou měnit bez předchozího upozornění. Údaje hmotnosti a rozměrů jsou uvedeny přibližně.
- Toto zařízení vyhovuje níže uvedeným normám EMC.
EN55013, EN61000-3-2, EN61000-3-3, EN55020, EN55022, EN55024

Informace pro spotřebitele o sběru a likvidaci odpadu z elektrických a elektronických zařízení a použitých baterií z domácností.



Tyto symboly na výrobcích, obalech nebo v průvodní dokumentaci znamenají, že použitá elektrická a elektronická zařízení a baterie nepatří do běžného domácího odpadu. Správná likvidace, recyklace a opětovné použití jsou možné jen pokud odevzdáte tato zařízení a použité baterie na místech k tomu určených, za což neplatíte žádné poplatky, v souladu s platnými národními předpisy a se Směrnicemi 2002/96/EU a 2006/66/EU. Správnou likvidací přístrojů a baterií pomůžete šetřit cenné suroviny a předcházet možným negativním účinkům na lidské zdraví a na přírodní prostředí, které jinak mohou vzniknout při nesprávném zacházení s odpady.

Další informace o sběru, likvidaci a recyklaci starých přístrojů a použitých baterií Vám poskytnou místní úřady, provozovny sběrných dvorů nebo prodejna, ve které jste toto zboží zakoupili.

Při nesprávné likvidaci odpadu vám hrozí pokuta v souladu s národní legislativou a místními předpisy.



Informace pro právnické osoby se sídlem v zemích Evropské Unie (EU)

Pokud chcete likvidovat elektrická nebo elektronická zařízení, obraťte se na prodejce nebo dodavatele s žádostí o další informace.



Informace o likvidaci v zemích mimo Evropskou Unii (EU)

Tyto symboly platí jen v zemích Evropské unie. Pokud chcete likvidovat tento produkt, obraťte se na místní úřady nebo prodejce a informujte se o správném způsobu likvidace.

Poznámka k symbolu baterie (symboly uprostřed a dole)

Tento symbol může být použit v kombinaci s chemickým symbolem. V tomto případě splňuje tento symbol legislativní požadavky, které jsou předepsány pro chemickou látku obsaženou v baterii.

SPOLEČNOST GEMSTAR-TV GUIDE INTERNATIONAL, INC. NEBO JEJÍ SOUVISEJÍCÍ Pobočky NIJAK NEODPOVÍDAJÍ ZA PŘESNOST INFORMACÍ PROGRAMU HARMONOGRAMU, KTERÉ POSKYTLA SYSTÉM GUIDE PLUS+. SPOLEČNOST GEMSTAR-TV GUIDE INTERNATIONAL, INC. NEBO JEJÍ SOUVISEJÍCÍ Pobočky V ŽÁDNÉM PŘÍPADĚ NIJAK NEODPOVÍDAJÍ ZA PŘESNOST ŽÁDNÉ ČÁSTKY PŘEDSTAVUJÍCÍ ZTRÁTU ZISKU, ZTRÁTU OBCHODNÍCH PŘÍLEŽITOSTÍ A DÁLE ZA ŽÁDNÉ NEPŘÍMÉ, ZVLÁŠTNÍ ANI NÁSLEDNÉ ŠKODY VE SPOJENÍ S POKYTNUTÍM NEBO UŽÍVÁNÍM JAKÝCHKOLIV INFORMACÍ, VYBAVENÍ NEBO SLUŽEB SOUVISEJÍCÍCH SE SPOLEČNOSTÍ GUIDE PLUS+ SYSTEM.

<http://www.europe.guideplus.com/>



Bezdrátový LAN adaptér

CE 1731

Deklarace shody (DoC)

"Panasonic Corporation" tímto prohlašuje, že tento výrobek splňuje základní požadavky a další relevantní ustanovení Směrnice 1999/5/EU.

Zákazníci si mohou stáhnout kopii originálu deklaráce shody (DoC) pro naše výrobky R&TTE z našeho serveru DoC:

<http://www.doc.panasonic.de>

Kontakt v EU: Panasonic Services Europe, divize Panasonic Marketing Europe GmbH, Panasonic Testing Centre, Winsbergring 15, 22525 Hamburg, Německo

Tento výrobek je určen k užívání v následujících zemích.

Rakousko, Belgie, Bulharsko, Kypr, Česká republika, Dánsko, Estonsko, Finsko, Francie, Německo, Řecko, Maďarsko, Itálie, Island, Lotyšsko, Lichtenštejnsko, Litva, Lucembursko, Malta, Nizozemí, Norsko, Polsko, Portugalsko, Rumunsko, Slovensko, Slovinko, Španělsko, Švédsko, Spojené království, Švýcarsko

Tento výrobek je určen k užívání běžným zákazníkům. (Kategorie 3)

Funkce WLAN tohoto výrobku bude využívána výhradně uvnitř budov.

Tento výrobek lze připojit k přístupovému bodu 2,4GHz nebo 5GHz WLAN.

CE

Prohlášení o shodě (DoC)

Oprávněný obchodní zástupce:

Panasonic Testing Centre

Panasonic Marketing Europe GmbH

Winsbergring 15, 22525 Hamburg, Germany

Záznamy zákazníka

Číslo modelu a výrobní číslo tohoto výrobku lze vyhledat na jeho zadním panelu. Toto výrobní číslo byste si měli zapsat na níže vyhrazené místo a uschovat si tuto knihu včetně dokladu o zakoupení jako stálý záznam o zakoupení tohoto přístroje, za účelem identifikace při odcizení nebo ztrátě a také kvůli záručním službám.

Číslo modelu

Výrobní číslo

Panasonic Corporation

M0810-0

Web Site : <http://panasonic.net>

© Panasonic Corporation 2010

Vytisknuto v České republice