

Panasonic®

Modell-Nr.
TX-P50VTW60
TX-P55VTW60
TX-P65VTW60

Deutsch

Italiano

Français

Bedienungsanleitung Plasma-Fernseher

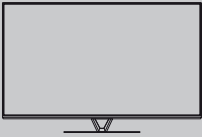

VIERA

Detailliertere Anleitung siehe [eHELP] (integrierte Bedienungsanleitung).

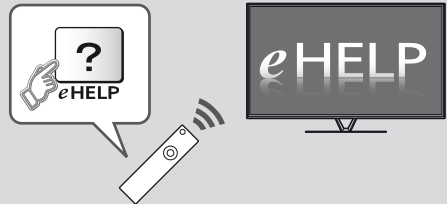

• So verwenden Sie die [eHELP] ➔ (S. 18)

Vielen Dank, dass Sie dieses Produkt von Panasonic erworben haben.
Bitte lesen Sie diese Bedienungsanleitung vor der Inbetriebnahme des Gerätes
sorgfältig durch und bewahren Sie sie für ein späteres Nachschlagen auf.
Die Bilder in dieser Anleitung dienen lediglich als Illustrationen.
Wenn eine Kontaktaufnahme mit Ihrem Panasonic-Fachhändler erforderlich
wird, beziehen Sie sich dazu bitte auf die dem Gerät beiliegende Pan-
Europäische Garantie.



TQB0E2361P11

Wichtiger Hinweis

Langes Anzeigen von unbewegten Bildteilen sollte vermieden werden

In solchen Fällen können unbewegte Bildteile permanent schwach auf dem Plasmabildschirm angezeigt bleiben („Einbrenneffekt“). Dies ist keine Fehlfunktion und wird nicht von der Garantie gedeckt.

Typische Standbildteile:

- Programmnummern, Programmlogos und andere Logos
- Standbilder oder bewegte Bilder, die im Seitenverhältnis 4:3 oder 14:9 betrachtet werden
- Videospiele



Um Einbrennen zu vermeiden, kann der Bildschirmschoner (bewegliches VIERA-Logo) aktiviert werden oder die Meldung auf dem Bildschirm kann nach ein paar Minuten umherwandern, wenn keine Signale gesendet werden oder keine Bedienung ausgeführt wird.

Hinweis für die Funktionen DVB/ Datensendungen/IPTV

- Dieser Fernseher entspricht den Standards (Stand August 2012) für die digitalen terrestrischen DVB-T-Dienste (MPEG2 und MPEG4-AVC(H.264)), die digitalen DVB-C-Kabeldienste (MPEG2 und MPEG4-AVC(H.264)) und die digitalen DVB-S-Satellitendienste (MPEG2 und MPEG4-AVC(H.264)). Bitte konsultieren Sie Ihren Fachhändler hinsichtlich der Verfügbarkeit von DVB-T- oder DVB-S-Diensten an Ihrem Wohnort.
Bitte konsultieren Sie Ihren Kabel-TV-Anbieter hinsichtlich der Verfügbarkeit von DVB-C-Diensten für diesen Fernseher.
- Bei einem Signal, das nicht den Standards DVB-T, DVB-C oder DVB-S entspricht, funktioniert dieser Fernseher möglicherweise nicht wie vorgesehen.
- Abhängig von Land, Region, Sender, Dienstanbieter, Satellit und Netzwerkumgebung stehen nicht alle Funktionen zur Verfügung.
- Nicht alle CI-Module funktionieren ordnungsgemäß mit diesem Fernseher. Informationen über verfügbare CI-Module erhalten Sie bei Ihrem Dienstanbieter.
- Dieser Fernseher funktioniert möglicherweise mit einem nicht vom Dienstanbieter genehmigten CI-Modul nicht ordnungsgemäß.
- Abhängig vom Dienstanbieter werden möglicherweise zusätzliche Gebühren fällig.
- Die Kompatibilität mit zukünftigen Funktionen oder Diensten kann nicht garantiert werden.
- Neueste Informationen zu den verfügbaren Diensten finden Sie auf der folgenden Website. (Nur auf Englisch) <http://panasonic.net/viera/support>

Panasonic garantiert nicht für den Betrieb und die Leistung von Peripheriegeräten anderer Fabrikate. Wir übernehmen keinerlei Haftung für Schäden, die durch den Betrieb und/oder die Leistung dieser Peripheriegeräte entstehen.

Das Logo „Full HD 3D Glasses™“ zeigt die Kompatibilität zwischen TV-Produkten und 3D Shutterbrillen an, die mit dem Format „Full HD 3D Glasses™“ kompatibel sind und enthält keine Aussage über die Bildqualität von TV-Produkten.

Inhaltsverzeichnis

Bitte unbedingt lesen

Wichtiger Hinweis	2
Sicherheitsmaßnahmen	3

Kurzleitfaden

Mitgeliefertes Zubehör	6
Anschlüsse	8
Anordnung der Bedienelemente	13
Erstmalige automatische Einrichtung	16

Verwendung Ihres VIERA

Bedienvorgänge	17
Verwendung eHELP	18
Gebrauch der Menüfunktionen	19
Einstellungen von Bild und Ton ändern	20
Sendersuchlauf	21
Abstimmen und Bearbeiten von Programmen	23
Ansehen von Inhalten externer Geräte	25
Betrachten von 3D-Bildern	26
Kindersicherung	27
Betrachten von Videotext	28
Verwendung des Programmassistenten	29
USB-Festplattenaufzeichnung	30
Timer-Programmierung	32
Multi Window	33
Verwenden des Media Players	34
Heimnetzwerk verwenden	35

Weiteres

Häufig gestellte Fragen	37
Pflege und Instandhaltung	38
Technische Daten	38

Zur Aufnahme und Wiedergabe von Inhalten auf diesem und anderen Geräten ist möglicherweise die Erlaubnis des Inhabers des Urheberrechts oder anderer ähnlicher Rechte am jeweiligen Inhalt erforderlich. Da Panasonic nicht berechtigt ist, Ihnen diese Erlaubnis zu erteilen, wird Ihnen dieses Erlaubnis nicht erteilt, und Panasonic weist ausdrücklich das Recht, die Fähigkeit oder die Absicht von sich, eine solche Erlaubnis in Ihrem Namen einzuholen. Es liegt in Ihrer Verantwortung, sicherzustellen, dass Ihre Verwendung dieses oder eines anderen Geräts unter Einhaltung der geltenden Urheberrechtsschutzvorschriften Ihres Landes erfolgt. Bezüglich weiterer Informationen zu den relevanten Gesetzen und Bestimmungen machen Sie sich bitte mit den entsprechenden Vorschriften vertraut oder wenden Sie sich an den Inhaber der Rechte an dem Inhalt, den Sie aufzeichnen oder wiedergeben möchten.

Dieses Produkt wird unter der AVC Patent Portfolio-Lizenz für die private, nichtgewerbliche Nutzung durch einen Verbraucher lizenziert, um (i) Videomaterial gemäß AVC-Norm („AVC-Video“) zu codieren und/oder (ii) AVC-Video zu decodieren, das vom Verbraucher im Zuge einer privaten, nichtgewerblichen Tätigkeit codiert und/oder von einem zur Lieferung von AVC-Video lizenzierten Videoanbieter erhalten wurde. Für eine Nutzung zu irgendwelchen anderen Zwecken wird keine Lizenz erteilt oder implizit gewährt. Weitere Informationen hierzu sind von MPEG LA, LLC erhältlich. Siehe <http://www.mpegla.com>.

Rovi Corporation und/oder ihre Tochtergesellschaften und zugehörigen Unternehmen sind in keiner Weise für die Richtigkeit oder Verfügbarkeit der Programminformationen oder anderen Daten in dem GUIDE Plus+/Rovi Guide-System haftbar und können nicht garantieren, dass der Dienst in Ihrem Gebiet verfügbar ist. In keinem Fall sind Rovi Corporation und/oder ihre Tochtergesellschaften und zugehörigen Unternehmen für jegliche Schäden in Verbindung mit der Richtigkeit oder Verfügbarkeit der Programminformationen oder anderen Daten in dem GUIDE Plus+/Rovi Guide-System haftbar.

- Schützen Sie das Netzkabel vor Beschädigung.

- Stellen Sie keine schweren Gegenstände auf das Netzkabel.



- Verlegen Sie das Netzkabel nicht in der Nähe eines heißen Gegenstands.





- Ziehen Sie nicht am Netzkabel. Halten Sie das Netzkabel während des Herausziehens am Steckergehäuse.



- Ziehen Sie unbedingt den Netzstecker aus der Netzsteckdose, bevor Sie den Aufstellungsort des Fernsehers verändern.
- Das Netzkabel darf nicht verdreht, geknickt oder überdehnt werden.
- Verwenden Sie auf keinen Fall einen beschädigten Netzstecker oder eine beschädigte Netzsteckdose.
- Achten Sie darauf, dass das Netzkabel nicht durch den Fernseher abgeklemmt wird.
- Nur das zum Lieferumfang dieses Fernsehers gehörige Netzkabel verwenden!
- Vergewissern Sie sich, dass der Erdungspol des Netzsteckers sicher angeschlossen ist, um einen elektrischen Schlag zu vermeiden.
 - Ein Gerät der KLASSE I muss an eine vorschriftsmäßig geerdete Netzsteckdose angeschlossen werden.

■ Pflege

Warnung

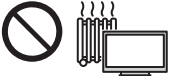
- Entfernen Sie keine Abdeckungen und nehmen Sie selbst keinesfalls Änderungen am Fernseher vor, wenn stromführende Teile freiliegen. Im Inneren des Gerätes sind keine Teile vorhanden, die vom Benutzer gewartet werden könnten. 
- Setzen Sie den Fernseher niemals Regen oder Feuchtigkeit aus. Vergewissern Sie sich, dass keine mit Flüssigkeiten gefüllten Gefäße wie z. B. Vasen auf oder über dem Gerät platziert werden, und halten Sie das Gerät von Tropf- oder Spritzwasser fern. 
- Führen Sie keine Gegenstände durch die Lüftungsschlitze des Gerätes ein.
- Verwenden Sie keinen nicht zugelassenen Standfuß oder fremdes Befestigungsmaterial. Bitte beauftragen Sie Ihren Panasonic-Fachhändler mit der Aufstellung oder Anbringung der zugelassenen Wandhalterung.
- Setzen Sie den Bildschirm keiner starken äußeren Einwirkung oder Erschütterung aus.
- Stellen Sie das Gerät nicht auf unebenen oder instabilen Unterlagen ab und vergewissern Sie sich, dass das Gerät nicht über die Kanten der Unterlage hinaussteht. 
- Das Gerät weder direkter Sonneneinstrahlung noch anderen Wärmequellen aussetzen. 

Sicherheitsmaßnahmen

Um die Gefahr von Stromschlag, Feuer, Schäden oder Verletzungen zu vermeiden, befolgen Sie bitte die nachstehenden Hinweise und Warnungen:

■ Netzstecker und Netzkabel

Warnung

Ziehen Sie den Netzstecker unverzüglich aus der Netzsteckdose, falls Sie irgendetwas Ungewöhnliches feststellen.

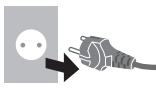

- Dieser Fernseher wird mit 220–240 V Wechselstrom, 50/60 Hz betrieben.
- Schieben Sie den Netzstecker vollständig in die Netzsteckdose ein.
- Stellen Sie sicher, dass der Netzstecker frei zugänglich ist.
- Ziehen Sie den Netzstecker, bevor Sie den Fernseher reinigen.
- Berühren Sie den Netzstecker auf keinen Fall mit nassen Händen.



Um einen Brand zu verhindern, niemals Kerzen oder andere Quellen von offenem Feuer auf oder in der Nähe des Fernsehgerätes aufstellen.



■ Gefährliche Teile / kleine Gegenstände

Warnung

- Zum Lieferumfang dieses Gerätes gehören potenziell gefährliche Teile, beispielsweise Kunststoffbeutel, die von Kleinkindern aus Versehen eingeatmet oder verschluckt werden können. Halten Sie derartige Teile unbedingt außerhalb der Reichweite von Kleinkindern.
- Lassen Sie kleine Objekte wie die SD-Karte nicht in die Hände von Kindern gelangen. Kleine Kinder können das kleine Objekt verschlucken. Entfernen Sie die SD-Karte sofort nach dem Gebrauch und bewahren Sie sie außerhalb der Reichweite von Kleinkindern auf.
- Die 3D Shutterbrille und der VIERA Touchpad-Controller enthalten kleine Teile, die von kleinen Kindern versehentlich verschluckt werden könnten. Halten Sie derartige Teile unbedingt außerhalb der Reichweite von Kleinkindern.



■ Standfuß

Warnung

- Den Standfuß nicht zerlegen oder modifizieren.

Vorsicht

- Verwenden Sie auf keinen Fall einen anderen Standfuß als den im Lieferumfang dieses Fernsehers enthaltenen.
- Den Standfuß nicht verwenden, falls er verzogen, gerissen oder gebrochen ist. Bitte wenden Sie sich in diesem Fall unverzüglich an Ihren Panasonic-Fachhändler.
- Bei der Befestigung sicherstellen, dass alle Schrauben fest angezogen werden.
- Sicherstellen, dass der Fernseher beim Aufstellen des Standfußes keinen Stößen ausgesetzt wird.
- Sicherstellen, dass keine Kinder auf den Standfuß klettern.
- Installieren oder entfernen Sie den Fernseher auf/von dem Standfuß mit mindestens zwei Personen.
- Installieren oder entfernen Sie den Fernseher nach dem angegebenen Verfahren.

■ Radiowellen

Warnung

- Den Fernseher, die 3D Shutterbrille und den VIERA Touchpad-Controller nicht in medizinischen Einrichtungen verwenden oder an Orten mit medizinischen Geräten. Radiowellen vom Fernseher können medizinische Geräte beeinträchtigen und aufgrund von Störungen zu Unfällen führen.
- Den Fernseher, die 3D Shutterbrille und den VIERA Touchpad-Controller nicht in der Nähe von automatischen Regelsystemen verwenden, wie zum Beispiel Automatiktüren oder Feuermeldeanlagen. Radiowellen vom Fernseher können automatische Regelsysteme beeinträchtigen und aufgrund von Störungen zu Unfällen führen.
- Halten Sie zum Fernseher, zur 3D Shutterbrille und zum VIERA Touchpad-Controller einen Mindestabstand von 22 cm ein, wenn Sie einen Herzschrittmacher haben. Die Radiowellen können die Funktionsfähigkeit des Schrittmachers beeinträchtigen.
- Den Fernseher, die 3D Shutterbrille und den VIERA Touchpad-Controller nicht auseinandernehmen oder umbauen.

■ Integriertes Wireless-LAN

Vorsicht

- Das integrierte Wireless-LAN nicht zum Verbinden mit einem drahtlosen Netzwerk (SSID*) verwenden, für das Sie keine Nutzungsrechte besitzen. Netzwerke dieser Art können in Suchergebnissen aufgeführt werden. Ihre Benutzung kann jedoch als illegaler Zugriff behandelt werden.
- *Die SSID ist die Bezeichnung, mit der ein bestimmtes drahtloses Übertragungsnetzwerk identifiziert wird.
- Das integrierte Wireless-LAN keinen hohen Temperaturen, direkter Sonneneinstrahlung oder Feuchtigkeit aussetzen.
- Per Funk übermittelte Daten können abgefangen und überwacht werden.
- Das eingebaute Wireless-LAN verwendet die Frequenzbänder 2,4 GHz und 5 GHz. Um Fehlfunktionen oder langsames Ansprechen aufgrund von Funkwelleninterferenzen zu vermeiden, sollte der Fernseher bei Benutzung des integrierten Wireless-LAN von Geräten wie z. B. anderen Wireless-LAN-Geräten, Mikrowellen, Mobiltelefonen sowie Geräten, welche 2,4 GHz- und 5 GHz-Signale verwenden, ferngehalten werden.
- Bei Störungen aufgrund von statischer Elektrizität usw. kann der Fernseher zum Schutz des Gerätes den Betrieb einstellen. Schalten Sie in diesem Fall den Fernseher mit dem Haupt-Ein/Aus-Schalter aus und anschließend wieder ein.
- Zusätzliche Informationen zum Wireless-LAN können Sie auf der folgenden Webseite finden. (Nur auf Englisch) <http://panasonic.net/viera/support>

■ Bluetooth® drahtlose Technologie

Vorsicht

- Der Fernseher, die 3D Shutterbrille und der VIERA Touchpad-Controller verwenden das 2,4 GHz ISM-Frequenzband (Bluetooth®). Um Fehlfunktionen oder langsames Ansprechen aufgrund von Funkwelleninterferenzen zu vermeiden, sollte der Fernseher, die 3D Shutterbrille und der VIERA Touchpad-Controller von anderen Wireless-LAN-Geräten, Bluetooth-Geräten, Mikrowellen, Mobiltelefonen sowie Geräten, welche 2,4 GHz-Signale verwenden, ferngehalten werden.

■ Ventilation

Vorsicht

Lassen Sie genügend Platz um den Fernseher, um übermäßige Hitze zu vermeiden, die zu frühzeitigem Versagen von elektronischen Bauteilen führen könnte.

Mindestabstand:

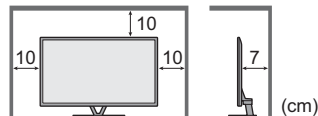

- Die Ventilation darf nicht durch Bedecken der Lüftungsschlitze mit Gegenständen wie Zeitungen, Tischdecken und Vorhängen usw. behindert werden.



- Egal, ob Sie einen Standfuß verwenden oder nicht, stellen Sie immer sicher, dass die Lüftungsschlitze an der Unterseite des Fernsehers nicht blockiert sind und genügend Platz für ausreichende Belüftung vorhanden ist.

■ Transportieren des Fernsehers

Vorsicht

Ziehen Sie alle Kabel ab, bevor Sie den Fernseher transportieren.

- Dieser Fernseher ist schwer. Bewegen Sie den Fernseher mit mindestens zwei Personen. Stützen Sie den Fernseher wie in der Abbildung gezeigt ab, um Verletzungen zu verhindern, die durch ein Umkippen oder Herunterfallen des Gerätes verursacht werden können.
- Nur aufrecht transportieren. Wird der Fernseher mit nach oben oder unten weisendem Bildschirm transportiert, kann dies eine Beschädigung der Schaltungen im Geräteinneren verursachen.

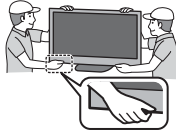

■ Bei längerem Nichtgebrauch

Vorsicht

Selbst im ausgeschalteten Zustand verbraucht dieses Gerät eine geringe Menge Strom, solange der Netzstecker an eine stromführende Netzsteckdose angeschlossen ist.

- Ziehen Sie das Netzkabel aus der Steckdose, wenn der Fernseher für längere Zeit nicht genutzt wird.

■ Hohe Lautstärke

Vorsicht

- Sie sollten Ihr Gehör nicht zu starker Lautstärke aus Kopfhörern aussetzen. Dies kann Ihr Gehör dauerhaft schädigen.



- Wenn Sie ein Trommeln in den Ohren hören, reduzieren Sie die Lautstärke oder verwenden Sie vorübergehend keinen Kopfhörer.

■ Batterie für Fernbedienung / 3D Shutterbrille / VIERA Touchpad-Controller

Vorsicht

- Werden die Batterien mit vertauschter Polarität eingelegt, kann dies zum Auslaufen von Batterieelektrolyt, Korrosion und Explosion führen.
- Nur durch denselben oder einen äquivalenten Typ ersetzen.
- Legen Sie nicht eine alte und eine neue Batterie gemeinsam ein.
- Legen Sie nicht zwei Batterien unterschiedlicher Sorten (z. B. eine Alkali- und eine Manganbatterie) gemeinsam ein.
- Verwenden Sie keine wiederaufladbaren Batterien (Ni-Cd-Akkus usw.).
- Batterien dürfen weder verbrannt noch zerlegt werden.
- Setzen Sie Batterien keiner übermäßigen Wärme aus wie z. B. direkter Sonneneinstrahlung, offenen Flammen usw.
- Achten Sie darauf, die Batterien ordnungsgemäß zu entsorgen.
- Entfernen Sie die Batterie aus dem Gerät, wenn Sie dieses für längere Zeit nicht benutzen, damit die Batterie nicht auslaufen, es zu Korrosionsbildung oder gar zu einer Explosion kommen kann.

■ Verwendung der 3D Shutterbrille

Vorsicht

- Die 3D Shutterbrille ausschließlich für den dafür vorgesehenen Zweck benutzen.
- Laufen Sie nicht umher, während Sie die 3D Shutterbrille tragen, um Stürze zu vermeiden.
- Die 3D Shutterbrille nicht fallen lassen, biegen, keinem übermäßigen Druck aussetzen und nicht darauf treten.
- Beim Aufsetzen der 3D Shutterbrille auf die spitzen Rahmenenden achten.
- Achten Sie darauf, ein Einklemmen Ihrer Finger im Klappscharnierbereich der 3D Shutterbrille zu vermeiden.
- Die 3D Shutterbrille nicht verwenden, wenn sie beschädigt ist.
- Bei Augenproblemen (Kurz-/Weitsichtigkeit, Astigmatismus, unterschiedliche Sehstärke des linken und rechten Auges) die Sehstärke vor der Verwendung der 3D Shutterbrille unbedingt korrigieren. Die mitgelieferte 3D Shutterbrille kann auch über Sehhilfbrillen getragen werden.
- Den Gebrauch der 3D Shutterbrille sofort einstellen, wenn Sie Rötungen, Schmerzen oder Hautreizungen an der Nase oder an den Schläfen bemerken. In seltenen Fällen kann das für die 3D Shutterbrille verwendete Material eine allergische Reaktion auslösen.
- Die 3D Shutterbrille nicht bei hohen Temperaturen verwenden. Die aktive 3D Shutterbrille immer an einem kühlen, trockenen Ort aufbewahren.
- Den Gebrauch der 3D Shutterbrille bei Störungen oder Fehlern sofort einstellen.

■ Betrachten von 3D-Bildern

Vorsicht

- Lassen Sie besondere Vorsicht walten, wenn Sie Kinder 3D-Bilder sehen lassen. 3D-Bilder sollten Kindern unter 6 Jahren grundsätzlich nicht gezeigt werden. Alle Kinder müssen während der Vorführung von 3D-Bildern stets aufmerksam durch ein Elternteil oder eine andere Aufsichtsperson beaufsichtigt werden.
- Stellen Sie die Betrachtung der 3D-Bilder sofort ein, wenn Sie sich müde oder unwohl fühlen, andere unangenehme Empfindungen haben oder Bilder doppelt sehen. Legen Sie eine angemessene Pause ein, bevor Sie fortfahren, die Bilder anzuschauen. Wenn Sie den 3D-Effekt mit [3D-Einstellung] einstellen, berücksichtigen Sie, dass jeder Mensch 3D-Bilder anders sieht.
- Schauen Sie keine 3D-Bilder an, wenn Sie sehr lichtempfindlich sind, Herzprobleme haben oder unter anderen Erkrankungen leiden.
- Ihr Entfernungsgefühl beim Sehen von 3D-Bildern kann getäuscht oder verfälscht werden. Achten Sie darauf, nicht versehentlich gegen den Fernsehbildschirm oder andere Menschen zu stoßen. Stellen Sie sicher, dass sich in Ihrer Umgebung keine zerbrechlichen Gegenstände befinden, um Schäden oder Verletzungen zu vermeiden.
- Betrachten Sie die 3D-Bilder unbedingt mindestens aus der empfohlenen Entfernung. Als empfohlener Betrachtungsabstand gilt mindestens das 3-fache der Bildhöhe.

[50-Zoll-Modell] : 1,9 m oder mehr

[55-Zoll-Modell] : 2,1 m oder mehr

[65-Zoll-Modell] : 2,4 m oder mehr

Wenn der obere und der untere Bildschirmbereich schwarz angezeigt werden, wie z. B. bei Filmen, betrachten Sie den Bildschirm aus einer Distanz, die mindestens das 3-fache der Höhe des gesehenen Bildes beträgt. (Dies bedeutet, dass der Betrachtungsabstand geringer ist als die oben empfohlene Distanz.)

Mitgeliefertes Zubehör

Fernbedienung

➔ (S. 13)



• N2QAYB000863

VIERA Touchpad-Controller

➔ (S. 14)



• N2QBYB000026

Netzkabel (2)

➔ (S. 8)

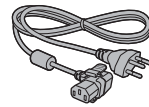
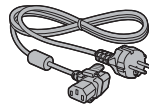

Batterien (4)

• R6

➔ (S. 13, 14)



Standfuß

➔ (siehe unten)

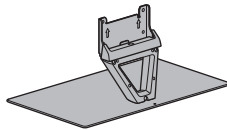

3D Shutterbrille (2)

➔ (S. 26)



Kabelschelle

➔ (S. 12)

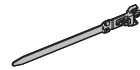

AV1 (SCART)-Adapter

➔ (S. 9)



AV2 (COMPONENT / VIDEO)-Adapter

➔ (S. 10)

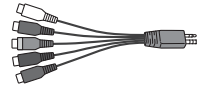

Ferritkern für LAN-Kabel (2) (Groß)

➔ (S. 10)



Ferritkern für Kopfhörer (Klein)

➔ (S. 11)



Benutzen Sie die mitgelieferten Ferritkerne, um den EMC-Standard einzuhalten.

Bedienungsanleitung

Pan-Europäische Garantie

- Möglicherweise sind nicht alle Zubehörteile zusammen verpackt. Achten Sie darauf, keine Zubehörteile versehentlich wegzuworfen.
- Informationen zu optionalem Zubehör entnehmen Sie bitte der [eHELP] (Support > Sonderzubehör).

Zusammenbauen/Abnehmen des Standfußes

A Schraube

(4) 50-Zoll-Modell



(8) 55-Zoll-Modell

65-Zoll-Modell

M5 × 16

C Halterung

50-Zoll-Modell

55-Zoll-Modell

65-Zoll-Modell

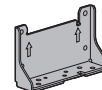

E Abdeckung

50-Zoll-Modell

55-Zoll-Modell

65-Zoll-Modell

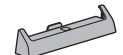

B Schraube

(5) 50-Zoll-Modell



(1) 55-Zoll-Modell

65-Zoll-Modell

M4 × 10

D Platte

50-Zoll-Modell

55-Zoll-Modell

65-Zoll-Modell

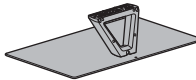
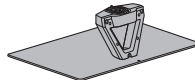

Kabelklemme (4)

➔ (S. 12)



■ Zusammenbau des Standfußes

50-Zoll-Modell

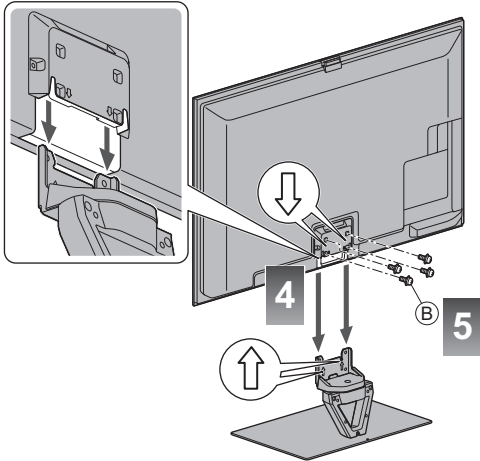
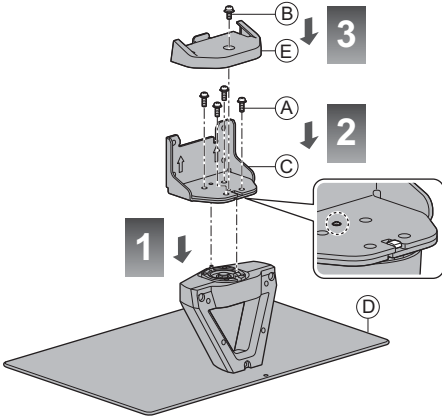

55-Zoll-Modell

65-Zoll-Modell

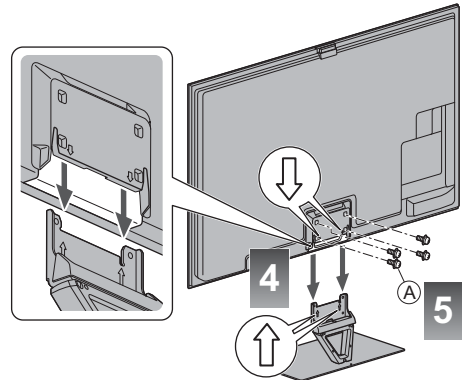
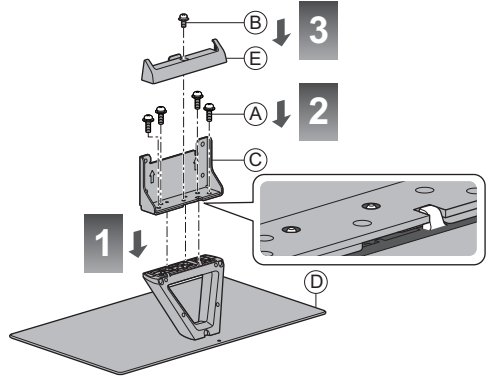

■ Einstellen des Bildschirms auf den gewünschten Winkel

50-Zoll-Modell

- Halten Sie Ihre Hände sowie andere Gegenstände grundsätzlich aus dem vollen Drehbereich des Geräts fern.

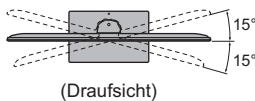
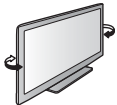

Abnehmen des Standfußes vom Fernseher

Wenn Sie die Wandhalterung benutzen oder den Fernseher wieder verpacken müssen, demontieren Sie den Standfuß folgendermaßen:

- 1 Entfernen Sie die Schrauben (B) 50-Zoll-Modell / (A) 55-Zoll-Modell 65-Zoll-Modell vom Fernseher.
- 2 Ziehen Sie den Standfuß vom Fernseher ab.
- 3 Entfernen Sie die Schraube (B) von der Abdeckung.
- 4 Ziehen Sie die Abdeckung heraus.
- 5 Entfernen Sie die Schrauben (A) aus der Halterung.

Anschlüsse

- Die in den nachstehenden Abbildungen gezeigten Zusatzgeräte und Anschlusskabel gehören nicht zum Lieferumfang dieses Fernsehers.
- Achten Sie unbedingt darauf, den Netzstecker aus der Netzsteckdose zu ziehen, bevor Sie irgendwelche Anschlüsse herstellen oder abtrennen.
- Prüfen Sie den Typ der Buchsen und Kabelstecker beim Anschließen.
- Verwenden Sie stets ein voll belegtes SCART- oder HDMI-Kabel.
- Halten Sie den Fernseher von Elektrogeräten (Videogeräten usw.) oder Geräten mit Infrarotsensoren fern. Andernfalls kann es zu Verzerrungen von Bild oder Ton kommen oder der Betrieb des anderen Gerätes kann gestört werden.
- Lesen Sie auch die Anleitung des anzuschließenden Gerätes.

Buchsen

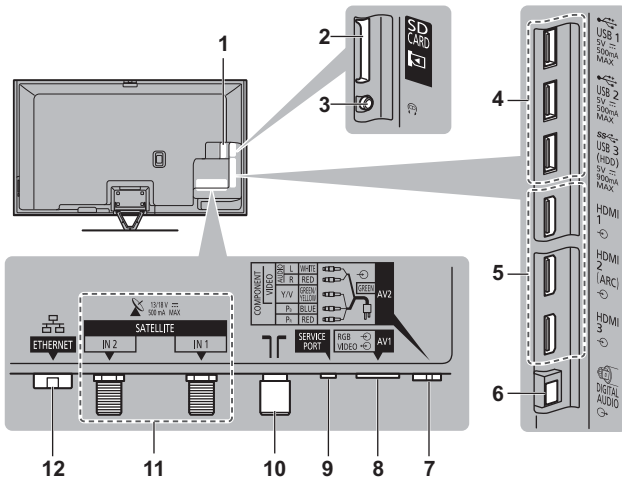

- 1 CI-Steckplatz 1 - 2 → (S. 11)
- 2 SD-Kartensteckplatz
- 3 Kopfhörerbuchse → (S. 11)
- 4 USB 1-3-Anschluss
- 5 HDMI 1 - 3 → (S. 9, 11)
- 6 DIGITAL AUDIO
- 7 AV2 (COMPONENT / VIDEO) → (S. 10)
- 8 AV1 (SCART) → (S. 9)
- 9 SERVICE PORT
Dieser Anschluss ist für spezielle vom autorisierten Kundendienst verwendete Anwendungen vorgesehen.
- 10 Buchse für terrestrische Antenne/Kabel-Anschluss → (siehe unten)
- 11 Satellitenbuchse → (S. 9)
- 12 ETHERNET → (S. 10)

Grundlegende Anschlüsse

- Bitte konsultieren Sie Ihren Panasonic-Fachhändler um sicherzustellen, dass Ihre Satellitenschüssel oder Antenne richtig installiert wird. Bitte konsultieren Sie außerdem die Anbieter der empfangenen Programme für weitere Einzelheiten.

Netz Kabel und Antenne

■ **DVB-C, DVB-T, Analog**

Terrestrische Antenne

Kabel

HF-Kabel

■ **Netz Kabel**

Netz Kabel (mitgeliefert)

220-240 V Wechselstrom
50 / 60 Hz

Drücken Sie, bis beide Seitenlaschen einrasten

Achten Sie unbedingt darauf, dass das Netz Kabel fest eingesteckt ist.

Entfernen vom Fernseher:

Laschen

Drücken Sie beide Laschen zusammen und ziehen Sie am Netzstecker, um diesen zu lösen

Satellitenschüssel

■ DVB-S (Doppel-Tuner (DiSEqC))

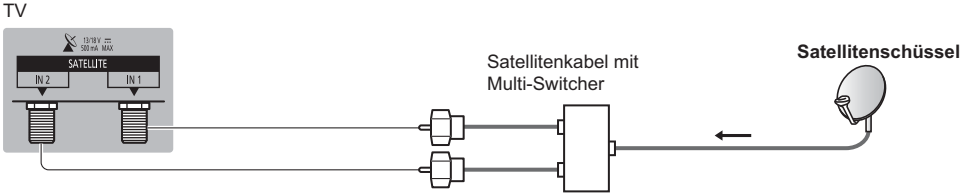

■ DVB-S (Doppel-Tuner (Einzelkabelsystem))

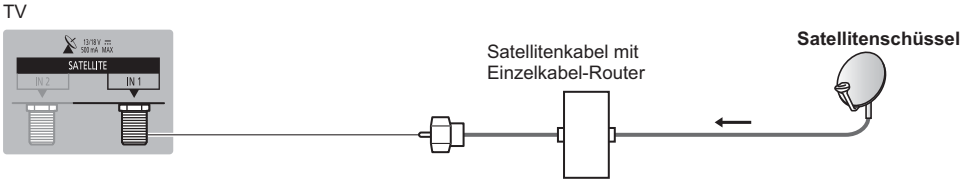

■ DVB-S (Einzel-Tuner)

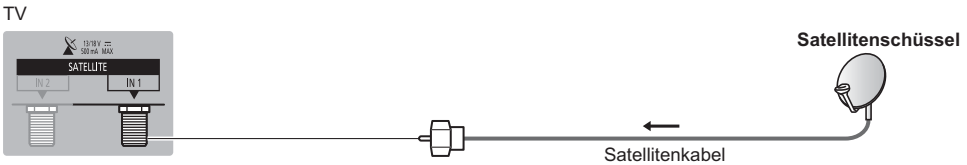

AV-Geräte

■ DVD-Recorder / Videorecorder

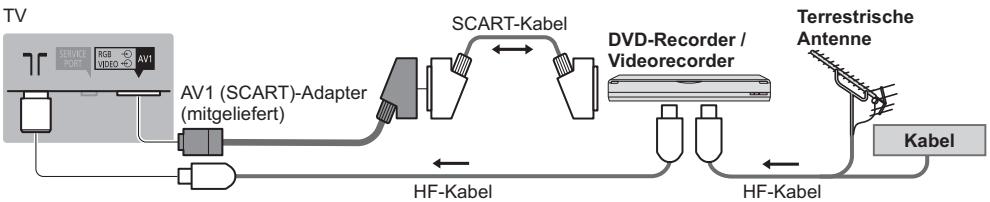

■ DVD-Recorder / Videorecorder und Settopbox

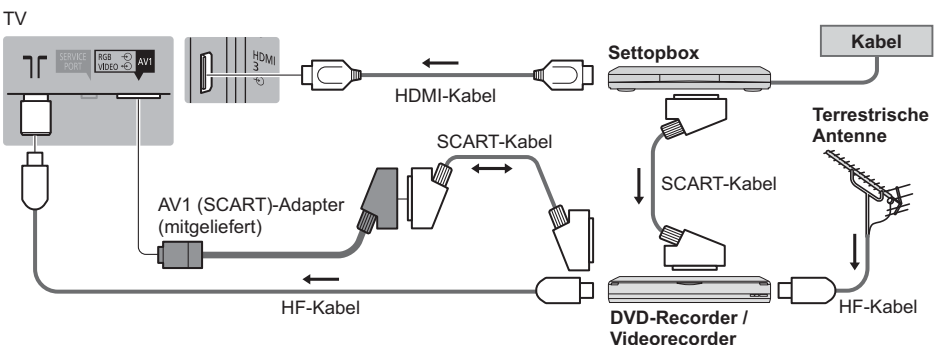

Netzwerk

- Um die Netzwerk-Dienstfunktionen (VIERA Connect, usw.) zu aktivieren, müssen Sie den Fernseher mit einer Breitband-Netzwerkumgebung verbinden. Wenn Sie nicht über Breitband-Netzwerkdienste verfügen, wenden Sie sich zwecks Hilfestellung an Ihren Einzelhändler.
- Bereiten Sie die Internet-Umgebung für eine Kabelverbindung oder drahtlose Verbindung vor.
- Die Einrichtung der Netzwerkverbindung startet bei der Erstinstallation des Fernsehers. ➔ (S. 16)

■ Drahtgebundene Verbindung

TV

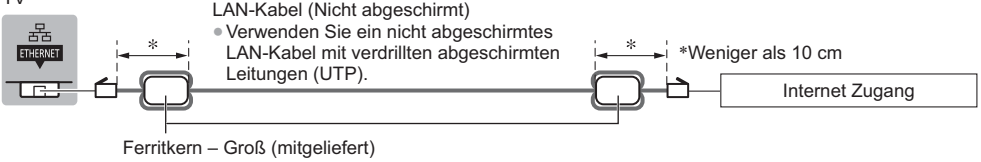

Installieren des Ferritkerns

- Ziehen Sie die Laschen (an zwei Positionen) zurück
- Wickeln Sie das Kabel zweimal um den Ferritkern
- Schließen

■ Drahtlose Verbindung



Integriertes Wireless-LAN

Weitere Anschlüsse

■ DVD-Player

(COMPONENT Gerät)

TV

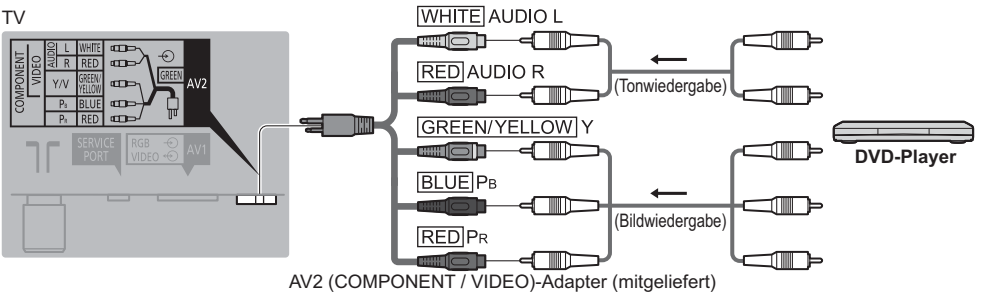

■ Camcorder / Videospielkonsole

(VIDEO Gerät)

TV

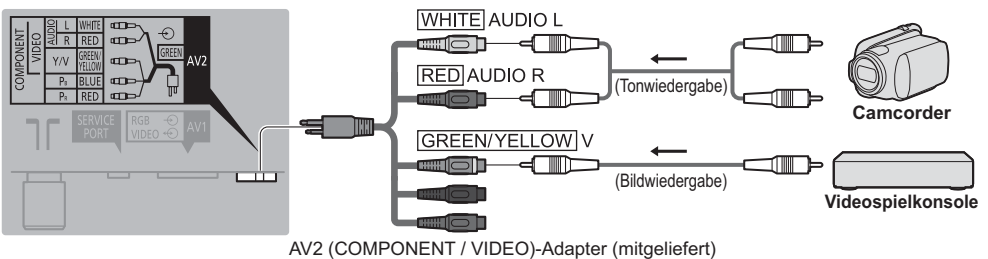

■ Verstärker (Wiedergabe über separate Lautsprecher)

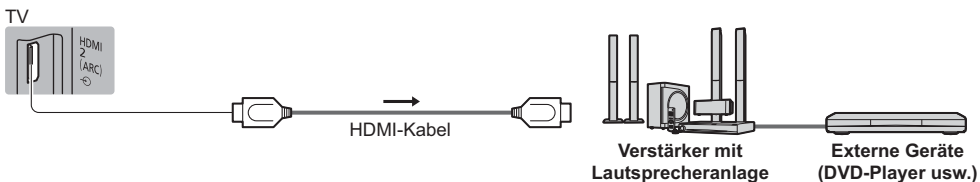

- Verwenden Sie HDMI2 für den Anschluss eines Verstärkers. Diese Verbindung bezieht sich auf die Verwendung eines Verstärkers mit ARC (Audio Return Channel)-Funktion.
Wie für einen Verstärker ohne ARC-Funktion, verwenden Sie DIGITAL AUDIO.
- Für Wiedergabe von mehrkanaligem Ton (z. B. im 5.1-kanaligen Dolby Digital-Format) schließen Sie das Zusatzgerät an den Verstärker an. Einzelheiten zu den Anschlüssen finden Sie in den Bedienungsanleitungen des Zusatzgerätes und des Verstärkers.

■ Kopfhörer

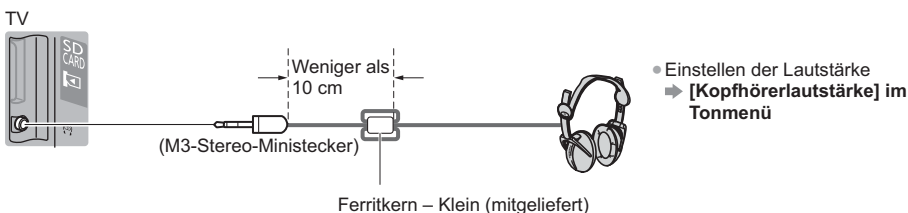

- Einstellen der Lautstärke
➔ **[Kopfhörerlautstärke]** im Tonmenü

Ferritkern – Klein (mitgeliefert)

Installieren des Ferritkerns

①

Ziehen Sie die Laschen (an zwei Positionen) zurück

②

Wickeln Sie das Kabel zweimal um den Ferritkern

③

Schließen

■ Common Interface

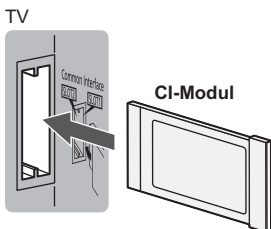

- Falls eine Anzeigekarte und ein Kartenleser als Satz geliefert werden, setzen Sie zuerst den Kartenleser ein, und setzen Sie dann die Anzeigekarte in den Kartenleser ein.
- Setzen Sie das Modul in der korrekten Richtung ein.
- Die auf dem Bildschirm angezeigten Funktionen sind je nach Inhalt des eingesetzten CI-Moduls verschieden.
- Normalerweise erscheinen verschlüsselte Sender. Folgen Sie den entsprechenden Anweisungen.
Wenn der verschlüsselte Sender nicht
➔ **[Common Interface]** im Setup-Menü angezeigt wird
- Weitere Informationen hierzu finden Sie in der [eHELP] (Funktionen > Common Interface) und in der Bedienungsanleitung des CI-Moduls, oder fragen Sie Ihren Programmanbieter.

Für den Anschluss an die verschiedenen Buchsen geeignete Zusatzgeräte

Funktionen	Buchse						
	AV1*1	AV2*1		DIGITAL AUDIO	ETHERNET	HDMI 1-3	USB 1-3
		COMPONENT	VIDEO				
Aufzeichnung / Wiedergabe von Videocassetten / DVDs (Videorecorder / DVD-Recorder)	<input type="radio"/>						
Wiedergabe von 3D-Inhalten (Blu-ray Disc-Player)						<input type="radio"/>	
Betrachten von Kabelsendungen (Settopbox)	<input type="radio"/>					<input type="radio"/>	
Wiedergabe von DVDs (DVD-Player)	<input type="radio"/>	<input type="radio"/>	<input type="radio"/>			<input type="radio"/>	
Wiedergabe von Camcorder-Bildern (Videokamera)	<input type="radio"/>		<input type="radio"/>			<input type="radio"/>	
Videospiele (Videospielkonsole)	<input type="radio"/>		<input type="radio"/>			<input type="radio"/>	
Verwendung eines Verstärkers mit Lautsprecheranlage				<input type="radio"/>		<input type="radio"/> *2	
Verwendung von Netzwerkdiensten					<input type="radio"/>		
USB HDD-Aufzeichnung							<input type="radio"/> *3
VIERA Link						<input type="radio"/>	

○: Empfohlener Anschluss

*1: Zum Anschließen des Gerätes ist der (mitgelieferte) Anschlussadapter erforderlich.

*2: Verwenden Sie HDMI2 für den Anschluss eines Verstärkers. Diese Verbindung bezieht sich auf die Verwendung eines Verstärkers mit ARC (Audio Return Channel)-Funktion.

*3: Schließen Sie eine USB-Festplatte an den Anschluss USB 3 an.

Den Kabelbinder und die Kabelklemme benutzen (mitgeliefert)

- Fassen Sie das Satellitenkabel, das HF-Kabel und das Netzkabel nicht zu einem Bündel zusammen (dies könnte zu Bildstörungen führen).
- Befestigen Sie die Kabel bei Bedarf mit Kabelklemme und Kabelbinder.
- Bei Verwendung von Sonderzubehör zum Sichern von Kabeln folgen Sie den Anweisungen in der Gebrauchsanweisung des betreffenden Sonderzubehörs.

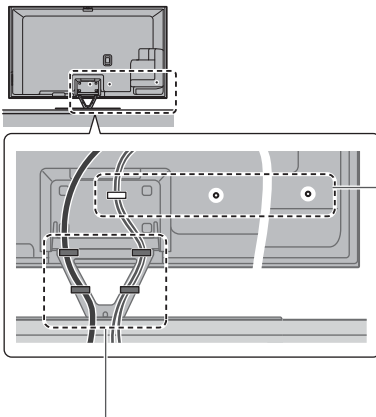

<p>Den Kabelbinder anbringen</p> <p>Den Kabelbinder in ein Loch einführen</p>	<p>Bündeln Sie die Kabel</p> <p>① Spitze unter die Haken einführen</p>
<p>Entfernen vom Fernseher:</p> <p>① Arretierungen auf beiden Seiten eingedrückt halten</p>	<p>Lösen:</p> <p>① Knopf eingedrückt halten</p>

Die Kabelklemme anbringen

Die Kabelklemme in ein Loch einführen

Loch

Bündeln Sie die Kabel

Einstellen

Freigeben:

① Zapfen eingedrückt halten

Entfernen vom Fernseher:

Arretierungen

① Arretierungen auf beiden Seiten eingedrückt halten

Anordnung der Bedienelemente

Fernbedienung

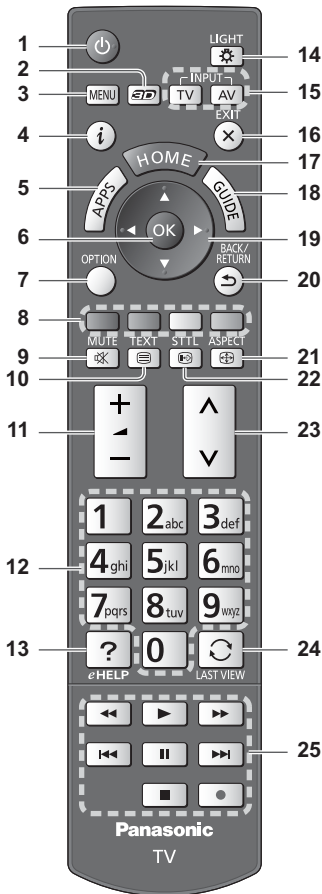

1 Taste Bereitschaft Ein/Aus

2 3D-Taste

- Wechselt zwischen den Modi für 2D und 3D.

3 [Haupt-Menü]

- Aufrufen der Menüs „Bild“, „Ton“, „Netzwerk“, „Timer“, „Setup“ und „Hilfe“.

4 Information

- Anzeigen von Sender- und Programminformationen.

5 APPS

- Anzeige der [APPS-Liste] (Liste der Anwendungen).

6 OK

- Bestätigen von Auswahl und Einstellungen.
- Drücken Sie diese Taste nach Wahl einer Programmposition, um rasch auf ein anderes Programm umzuschalten.
- Aufrufen der Programmtablelle.

7 [Optionsmenü]

- Müheloses Einstellen von Optionen für Bild, Ton und andere Funktionen.

8 Farbige Tasten (rot-grün-gelb-blau)

- Auswahl, Navigation und Bedienung verschiedener Funktionen.

9 Stummschaltung Ein / Aus

10 Teletext-Taste

11 Erhöhen / Verringern der Lautstärke

12 Zifferntasten

- Umschalten zwischen Programmen und Videotext-Seiten.
- Eingabe von Zeichen.
- Im Standby-Modus wird der Fernseher eingeschaltet.

13 [eHELP]

- Anzeige der [eHELP] (integrierte Bedienungsanleitung).

14 Tastatur-Beleuchtung

- Beleuchtet die Tasten für ca. 5 Sekunden. (Die Tasten mit der Positionsbezeichnung „25“ werden nicht beleuchtet.)

15 Wahl des Eingangsmodus

- TV – schaltet auf DVB-S / DVB-C / DVB-T / Analog-Modus um.
- AV – Umschalten auf die verschiedenen AV-Eingänge.

16 Verlassen

- Rückkehr zum [Startbildschirm].

17 Startanzeige

- Anzeige des [Startbildschirm].

18 Programmassistent

- Anzeige des Electronic Programme Guide.

19 Cursortasten

- Auswahl und Einstellung von Menüeinträgen.

20 Zurück

- Rückkehr zum/zur vorherigen Menü/Seite.

21 Bildseitenverhältnis

- Schaltet das Bildseitenverhältnis um.

22 Untertitel

- Anzeigen von Untertiteln.

23 Erhöhen / Verringern der Programmzahl

24 Letzte Ansicht

- Umschalten auf den zuletzt betrachteten Sender oder Eingabemodus.

25 Bedienvorgänge an angeschlossenen Geräten

■ Einlegen/Entfernen der Batterien

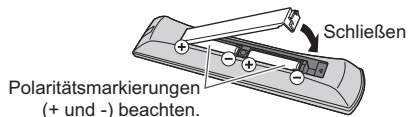
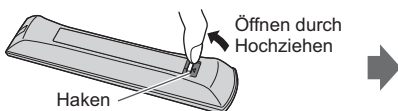

VIERA Touchpad-Controller

Dieser Touchpad-Controller ist auf komfortable Bedienung ausgelegt, insbesondere im Hinblick auf Startbildschirm oder Internetinhalte. Sie können den Fernseher intuitiv mit diesem Controller steuern.

- Der Touchpad-Controller kann verwendet werden, indem er auf diesem Fernseher mit drahtloser Bluetooth-Technologie registriert wird. Der Einrichtungsbildschirm zur Registrierung erscheint in „Erstmalige automatische Einrichtung“ bei der ersten Verwendung des Fernsehers. ➔ (S. 16)
- Nach der Registrierung können Sie den Fernseher bedienen, indem Sie diesen Controller auf den Fernseher richten (ausgenommen Taste Bereitschaft Ein/Aus).
- Um die Taste Bereitschaft Ein / Aus zu benutzen, richten Sie den Controller direkt auf den Fernbedienungs-Signalsensor des Fernsehers, denn dieser arbeitet mit Infrarot. (Sie können ohne Registrierung die Taste bedienen.)
- Bei Verwendung der Sprachsteuerungsfunktion wird empfohlen, innerhalb von etwa 15 cm vom Mikrofon des VIERA Touchpad-Controllers zu sprechen.

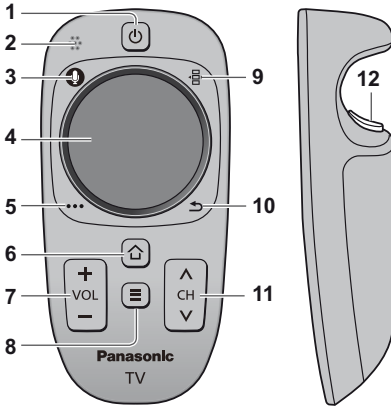

1 Taste Bereitschaft Ein/Aus

- Gleiche Funktion wie Taste 1 der Fernbedienung (S. 13).

2 Mikrofon

3 Mikrofontaste

4 Touchpad (siehe unten)

5 [Optionsmenü]

6 Startanzeige

- Gleiche Funktion wie Taste 17 der Fernbedienung (S. 13).

7 Erhöhen / Verringern der Lautstärke

- Gleiche Funktion wie Taste 11 der Fernbedienung (S. 13).

8 APPS

- Gleiche Funktion wie Taste 5 der Fernbedienung (S. 13).

9 Fernbedienung auf dem Bildschirm

- Drücken, um die grafische Benutzeroberfläche der Fernbedienung anzuzeigen. Erneut drücken, um die Position der grafischen Benutzeroberfläche zu verschieben. (Zum Wechseln der Seite der grafischen Benutzeroberfläche schieben Sie Ihren Finger auf dem Touchpad nach links / rechts.)

10 Zurück

- Gleiche Funktion wie Taste 20 der Fernbedienung (S. 13).

11 Erhöhen / Verringern der Programmplatznummer

- Gleiche Funktion wie Taste 23 der Fernbedienung (S. 13).

12 OK

■ TouchPad



- Tippen Sie auf die Mitte des Pads für „OK“.



- Schieben Sie Ihren Finger, um den Cursor zu bewegen (auf Internetinhalten oder [Cursor-Einstellungen] in [VIERA Touchpad-Controller] (Setup-Menü)), wählen Sie den Eintrag, stellen Sie die Pegel ein usw.



- Führen Sie den Finger am Rand entlang, um zu scrollen.

■ Einlegen/Entfernen der Batterien

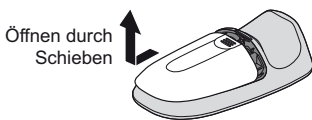

Öffnen durch Schieben



Schließen

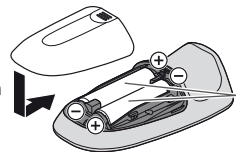

Polaritätsmarkierungen (+ und -) beachten.

Hinweis

- Es wird empfohlen, den Touchpad-Controller in der Hand zu halten, wenn Sie ihn benutzen.
- Bei Benutzung des Touchpad-Controllers wird Strom von der Batterie verbraucht (auch bei Berühren des Touch Pads), auch dann, wenn das Fernsehgerät nicht in Betrieb ist. Die Lebensdauer der Batterie kann dadurch verkürzt werden.
- Einige Operationen unterscheiden sich je nach Anwendung.

Anzeige-/Bedienfeld

- Beim Drücken der Tasten 1, 2, 3 erscheint die Bildschirmanzeige des Bedienfelds für 3 Sekunden rechts im Bild und hebt die gedrückte Taste hervor.

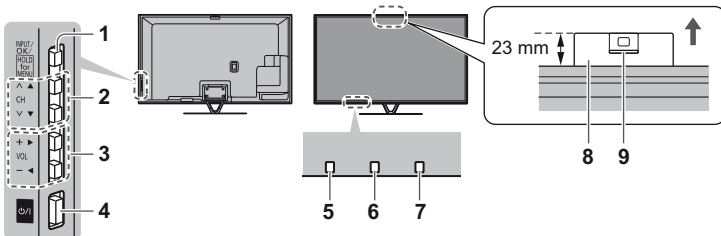

Rückseite des Fernsehers

1 Wahl des Eingangsmodus

- Wiederholt drücken, bis der gewünschte Modus erreicht ist.

[Haupt-Menü]

- Ca. 3 Sekunden gedrückt halten, um das Hauptmenü anzuzeigen.

OK (wenn im Menüsystem)

2 Erhöhen / Verringern der Programmplatznummer

- Cursor auf / ab (wenn im Menüsystem)

3 Erhöhen / Verringern der Lautstärke

- Cursor links / rechts (wenn im Menüsystem)

4 Netzschalter

- Zum Ein-/Ausschalten des Gerätes verwenden.

5 Fernbedienungssignal-Sensor

- Keine Gegenstände zwischen Fernbedienung und den Infrarot-Sensor der Fernbedienung am Gerät stellen.

6 Umgebungssensor

- Erfasst die Raumhelligkeit, um die Bildqualität zu optimieren, wenn [Umgebungssensor] im Menü Bild auf [Ein] gestellt ist.

7 Einschaltleuchte

Rot: Bereitschaft

Grün: Ein

Orange: Bereitschaft bei Aufnahme-Bereitschaft, wenn Timer-Programmierung eingeschaltet ist

- Bei Verwendung der Fernbedienung quittiert diese LED durch Blinken den Empfang eines Befehls am Fernseher.

8 Eingebaute Kamera

- öffnet automatisch, wenn die Kamera-Bedienung aktiviert ist
- Schließen der Kamera durch Herunterdrücken, bis diese einrastet
- Informationen zur Bedienung der Kamera finden Sie im [eHELP] (Funktionen > Eingebaute Kamera)

9 Linse

- Neigung: -17° bis +17°

Verwenden der Einblendungsmenüs - Anleitungsfeld

Die auf dem Bildschirm einblendenden Menüanzeigen ermöglichen Ihnen einen bequemen Zugriff auf zahlreiche Funktionen dieses Fernsehers.

■ Anleitungsfeld

Das Anleitungsfeld bietet hilfreiche Informationen zur Verwendung der Fernbedienung.

Beispiel: [Toneinstellung]

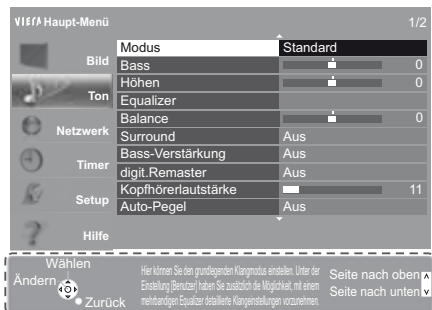

Anleitungsfeld

■ Verwendung der Fernbedienung



Aufrufen des Hauptmenüs



Bewegen des Cursors / Auswahl aus verschiedenen Optionen / Auswahl des Menüpunktes (nur nach oben/nach unten) / Pegeleinstellung (nur links und rechts)



Zugriff auf Menüs/Speichern von Einstellungen, nachdem Änderungen vorgenommen oder Optionen eingestellt wurden



BACK/
RETURN

Rückkehr zum vorherigen Menü



EXIT



Verlassen des Menüs und Rückkehr zum [Startbildschirm]

Erstmalige automatische Einrichtung

Automatische Einrichtung des Fernsehers und Suche nach verfügbaren Fernsehsendern, wenn der Fernseher zum ersten Mal eingeschaltet wird.

- Dieses Verfahren braucht nicht ausgeführt zu werden, wenn die Einrichtung Ihres neuen Fernsehers bereits vom Fachhändler vorgenommen wurde.
- Bitte stellen Sie alle Anschlüsse (S. 8 - 12) her und nehmen Sie alle Einstellungen (falls erforderlich) an den angeschlossenen Geräten vor, bevor Sie die automatische Einrichtung starten. Einzelheiten zu den Einstellungen der angeschlossenen Geräte finden Sie in der Bedienungsanleitung des jeweiligen Gerätes.

1 Schließen Sie den Fernseher an die Netzsteckdose an und schalten Sie ihn ein



- Bis zum Erscheinen der Menüanzeige auf dem Bildschirm verstreichen mehrere Sekunden.



2 Wählen Sie folgenden Einträge

Richten Sie jedes Element ein, indem Sie den Anweisungen auf dem Bildschirm folgen.

Wählen Sie die gewünschte Sprache

Wählen Sie [Zu Hause]

Wählen Sie als gewünschten Betrachtungsmodus [Zu Hause] aus, wenn Sie das Gerät zu Hause nutzen.

- [Shop] ist für die Aufstellung beim Händler vorgesehen.
- Um den Betrachtungsmodus später zu ändern, müssen Sie alle Einstellungen durch Ausführen der Funktion Werkeinstellungen initialisieren.

Richten Sie den Netzwerkschluss ein

Wählen Sie Ihr Land aus

Wählen Sie je nach ausgewähltem Land auch Ihre Region oder speichern Sie die Kindersicherungs-PIN („0000“ kann nicht gespeichert werden).

Markieren Sie den TV-Signalmodus und wählen Sie dann [Auto Setup starten]

- : Einstellen (nach verfügbaren Sendern suchen)
- : Einstellung überspringen

• Der Bildschirm „Auto Setup“ ist abhängig vom gewählten Land und dem Signalmodus verschieden.

• [Setup von DVB-S-Antenne]

Vergewissern Sie sich, dass die Anschlüsse ordnungsgemäß hergestellt wurden (S. 9) und wählen Sie den Tuner-Modus ([Dual-Tuner] / [Single-Tuner]).

• [DVB-C-Netzwerkeinstellungen]

Stellen Sie [Frequenz] und [Netzwerk ID] normalerweise auf [Auto].

Wird [Auto] nicht angezeigt oder falls aus anderen Gründen notwendig, geben Sie die vom Kabelanbieter angegebenen Werte für [Frequenz] und [Netzwerk ID] mit den Nummerntasten ein.

Registrieren Sie den VIERA Touchpad-Controller für diesen Fernseher

Wählen Sie [Paaren] und folgen Sie den Anweisungen auf dem Bildschirm zur Verwendung des Touchpad-Controllers (mitgeliefert).

Bestätigen Sie den Einführungsbildschirm mit dem Touch Pen (optionales Zubehör)

3 Wählen Sie die Art des [Startbildschirm] aus

Eine Demo zeigt, wie [mein Startbildschirm] verwendet wird. Bestätigen Sie die Demo durch Befolgen der Anweisungen auf dem Bildschirm und wählen Sie dann den gewünschten [Startbildschirm].

Beispiel: [Startbildsch.-Ausw.]

Beispiel: [TV-Startbildschirm]



- [mein Startbildschirm] ist der Startbildschirm, der angezeigt wird, wenn der Fernseher eingeschaltet oder die Taste HOME gedrückt wird.

Damit ist die automatische Einrichtung abgeschlossen, und Ihr Fernseher ist zum Empfang von Fernsehprogrammen bereit.

Falls die Abstimmung fehlschlagen sollte, überprüfen Sie, ob das Netzwerk-, das Satellitenkabel bzw. das HF-Kabel richtig angeschlossen ist; befolgen Sie anschließend die Anweisungen auf dem Bildschirm.

Hinweis

- Der Fernseher schaltet automatisch in den Standby-Modus um, wenn für 4 Stunden kein Vorgang ausgeführt wurde und [Auto-Standby] im Timer Menü auf [Ein] gestellt ist.
- Sofern im Timer-Menü [Auto-Ausschaltfunktion] auf [Ein] gestellt ist und kein Signal empfangen wird und 10 Minuten lang keine Bedienschritte erfolgen, schaltet sich der Fernseher automatisch in den Bereitschaftsmodus.
- Für die erneute Einstellung aller Sender ➔ [Auto Setup] in [Tuning-Menü] (Setup-Menü)
- Zum späteren Hinzufügen des verfügbaren TV-Signalmodus ➔ [TV-Signal hinzufügen] in [Tuning-Menü] (Setup-Menü)
- Zur Initialisierung aller Einstellungen ➔ [Werkeinstellungen] in [System-Menü] (Setup-Menü)

Bedienvorgänge

Schalten Sie den Fernseher ein

⏻/I (TV) oder  • Dazu muss der Netzschalter eingeschaltet sein. (S. 15)
(Fernbedienung)

Der zuletzt angesehene [Startbildschirm] wird angezeigt.

Beispiel: [TV-Startbildschirm]



Beispiel: Ausgewählter Inhaltsbildschirm



- Sofortige Rückkehr zum [Startbildschirm]



- Sie können [Startbildschirm] so einstellen oder einrichten, dass die gewünschten Informationen angezeigt werden, bestimmte Funktionen bequem verfügbar sind, der Standard-[Startbildschirm] gewählt wird usw. Einzelheiten entnehmen Sie bitte den Anweisungen auf dem Bildschirm oder der [eHELP] (Fernsehen > mein Startbildschirm).

Betrachten von Fernsehprogrammen

1 Wählen Sie den TV-Viewer im [Startbildschirm] aus



2 Wählen Sie den gewünschten Modus



- Die jeweils verfügbaren Modi sind von den eingestellten Sendern abhängig.

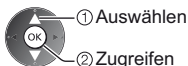
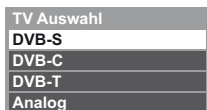

- Sie können den Modus auch durch wiederholtes Drücken der Taste TV wählen.
- Wenn das Menü [TV Auswahl] nicht angezeigt wird, drücken Sie die Taste TV, um den Modus umzuschalten.

3 Wählen Sie ein Programm



- Um eine zwei- oder mehrstellige Programmnummer zu wählen, z. B. 399

Zugriff auf die einzelnen Funktionen

Rufen Sie die [APPS-Liste] auf und wählen Sie eine Funktion

Beispiel: [APPS-Liste]



- APPS ist die Liste der Anwendungen (Funktionen) des Fernsehgerätes.
- Für die Bedienung der einzelnen Funktionen und den Aufbau der [APPS-Liste] befolgen Sie bitte die Anweisungen auf dem Bildschirm oder in der [eHELP] (Funktionen > APPS-Liste).

Verwendung eHELP

[eHELP] ist die im Fernseher integrierte detaillierte Hilfefunktion, die die einzelnen Funktionen und deren Einsatz erläutert und Hinweise zur Bedienung gibt.

1 Zeigen Sie [eHELP] an

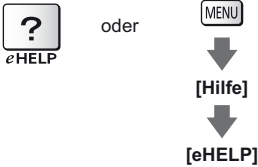

- Auf der ersten Seite wird [Bitte zuerst lesen] angezeigt. Bitte lesen Sie diese Anleitung vollständig durch, um die Verwendung der [eHELP] besser verstehen zu lernen.
- Wenn dies nicht das erste Mal ist, dass die [eHELP] nach dem Einschalten des Fernsehers angezeigt wird, erscheint eine Bestätigungsanzeige, um entweder [STARTSEITE] oder [LETZTE SEITE] auszuwählen.

2 Wählen Sie die Kategorie und den Eintrag aus

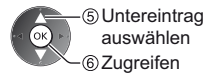
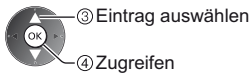
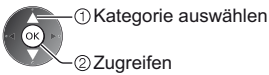

- Rückkehr zum vorherigen Feld



- Scrollen der Beschreibung (wenn mehr als 1 Seite vorhanden)
Während die Beschreibung angezeigt wird



- Anzeige des Menüs im Zusammenhang mit der Beschreibung (nur bei einigen Beschreibungen)



Gebrauch der Menüfunktionen

Verschiedene Menübefehle können aufgerufen werden, die Ihnen eine benutzerspezifische Einstellung von Bild-, Ton- und anderen Funktionen ermöglichen.

1 Rufen Sie die Menüanzeige auf
 Die (je nach Eingangssignal verschiedenen) Funktionen, die eingestellt werden können, werden angezeigt.

2 Wählen Sie das gewünschte Menü



3 Wählen Sie den gewünschten Eintrag

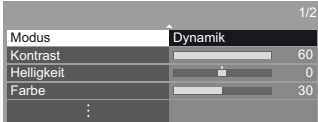

■ Verlassen des Menübildschirms



■ Rückkehr zur vorherigen Anzeige



■ Umblättern der Menüseiten



■ Auswahl aus mehreren Optionen



■ Einstellung über Pegelsteller



■ Weiterschalten zur nächsten Anzeige



■ Eingeben von Zeichen über die eingeblendete Tastatur

Bei bestimmten Funktionen können Namen oder Zahlen frei eingegeben werden.



Geben Sie die Zeichen nacheinander ein



Speichern



• Sie können die Zeichen mit den Zifferntasten eingeben.

■ Zurücksetzen der Einstellungen

- Nur Bild- oder Toneinstellungen ➔ **[Grundeinstellungen]** im Bildmenü oder Tonmenü
- Zur Initialisierung aller Einstellungen ➔ **[Werkzeugeinstellungen]** in **[System-Menü]** (**Setup-Menü**)

Einstellungen von Bild und Ton ändern

■ Bild

1 Rufen Sie die Menüanzeige auf und wählen Sie [Bild]



2 Wählen Sie [Modus]



3 Den gewünschten Bildmodus auswählen

Für jeden Eingang können Sie den bevorzugten Modus auswählen.

[Dynamik]: Verbessert Kontrast und Schärfe des Bildes beim Betrachten in einem hellen Raum.

[Normal]: Normale Verwendung bei Betrachtung des Bildes bei normaler Raumbeleuchtung.

[Kino]: Eignet sich zum Betrachten von Spielfilmen in einem abgedunkelten Raum mit verbesserter Darstellung von Kontrast, Schwarzwerten und Farbe.

[THX Cinema]*: Reproduziert exakt die originale Bildqualität in einem abgedunkelten Raum.

• [THX3D Cinema] wird anstelle von [THX Cinema] im 3D-Modus angezeigt.

[THX Bright Room]*: Reproduziert exakt die originale Bildqualität in einem hellen Raum.

• Diese Funktion steht im 3D-Modus nicht zur Verfügung

[Benutzereinst.]: Dient zur manuellen Einstellung der einzelnen Menüpunkte, um die gewünschte Bildqualität zu erhalten.

[Professionell 1 / 2]: Ermöglicht Ihnen, professionelle Bildeinstellungen vorzunehmen und zu sperren.

• Dieser Modus ist nur verfügbar, wenn [Profi-Modus (isfcc)] im Setupmenü auf [Ein] gestellt ist.

• Wenn diese Modi von einem zugelassenen und qualifizierten Händler eingestellt werden, werden [Professionell 1] und [Professionell 2] möglicherweise als [isf Tag] und [isf Nacht] angezeigt.

In jedem Betrachtungsmodus kann [Kontrast], [Helligkeit], [Farbe], [NTSC-Farbton], [Schärfe], [Farbtemperatur], [Colour Management], [Umgebungssensor], [Rauschunterdrückung], [Remaster-Prozess MPEG], [Remaster-Prozess Auflösung], [Bildtext-Glättungswerkz], [Leuchtkraft-Verstärker], [Intelligent Frame Creation] und [24p Smooth Film] angepasst und gespeichert werden.

Im Modus [Benutzereinst.] oder [Professionell 1 / 2] kann [Erweiterte Einstellungen] zusätzlich angepasst werden. Die Einstellungen im Modus [Benutzereinst.] oder [Professionell 1 / 2] können für jeden Eingang gespeichert werden.

* In THX-Modi können Bildvorlagen professioneller Filmemacher wiedergegeben werden, wodurch die Bildqualität von THX-zertifizierten Filmen originalgetreu dargestellt werden kann. Bei THX-zertifizierten Filmen finden Sie das THX-Logo auf der Disc.

Die THX-Modi sind für Fotoinhalte oder Internetdienste nicht verfügbar.

- [Modus] kann im 2D- bzw. 3D-Modus jeweils separat eingestellt werden.
- Informationen zu anderen Themen entnehmen Sie bitte der [eHELP] (Einstellungen > Bild).
- Zum Zurücksetzen der aktuellen [Modus] auf die Standardeinstellungen ➔ **[Grundeinstellungen] im Bildmenü**

■ Ton

1 Rufen Sie die Menüanzeige auf und wählen Sie [Ton]

MENU



① Auswählen

② Zugreifen

2 Wählen Sie [Modus]

① Auswählen

② Zugreifen

3 Wählen Sie den Ton-Modus

Für jeden Eingang können Sie den bevorzugten Modus auswählen.

[Standard]: Liefert die passende Tonqualität für alle Arten von Szenarien.

[Musik]: Verbessert die Tonqualität beim Betrachten von Musikvideos usw.

[Ambiente]: Verstärkt räumliche Effekte und liefert sauberen Klang.

[Benutzer]: Dient zur manuellen Einstellung des Tons mit dem Equalizer, sodass er Ihrer gewünschten Tonqualität entspricht.

In jedem Modus kann [Bass], [Höhen], [Surround], [Bass-Verstärkung] und [digit.Remaster] angepasst und gespeichert werden.

Im Benutzermodus wird im Tonmenü anstelle von [Bass] und [Höhen] [Equalizer] angezeigt. Wählen Sie den [Equalizer] aus und stellen Sie die Frequenz ein.

- Diese Funktion wirkt sich nicht auf den Ton aus, der über Kopfhörer übertragen wird.
- Informationen zu anderen Themen entnehmen Sie bitte der [eHELP] (Einstellungen > Ton).
- Zum Zurücksetzen der aktuellen [Modus] auf die Standardeinstellungen ➔ **[Grundeinstellungen] im Tonmenü**

Sendersuchlauf

Dient zur automatischen Neu-Abstimmung aller empfangbaren Sender.

- Diese Funktion steht zur Verfügung, nachdem die Abstimmung der Sender bereits ausgeführt wurde.
- Nur der ausgewählte Modus wird erneut abgestimmt. Alle früheren Kanaleinstellungen werden gelöscht.
- Wenn eine Kindersicherungs-PIN eingestellt wurde, muss diese erneut eingegeben werden.
- Falls die Abstimmung nicht vollständig abgeschlossen wurde
➔ **[Manueller Suchlauf] in [Tuning-Menü] (Setup-Menü)**
- Weitere Informationen finden Sie in der [eHELP] (Fernsehen > Abstimmen und Bearbeiten von > Auto Setup).

DVB-S-Sender

1 Wählen Sie DVB-S

TV

2 Rufen Sie die Menüanzeige auf und wählen Sie [Setup]

MENU



① Auswählen

② Zugreifen

3 Wählen Sie [Tuning-Menü DVB-S]

① Auswählen

② Zugreifen

4 Stellen Sie [Antennen System] und [LNB Grundeinstellungen] ein

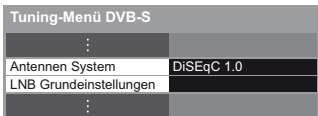

- 1 Wählen Sie [Antennen System] und nehmen Sie die Einstellung vor
- 2 Wählen Sie [LNB Grundeinstellungen]
- 3 Stellen Sie [LNB] und [Satellit] ein
- 4 Speichern



5 Wählen Sie [Auto Setup]

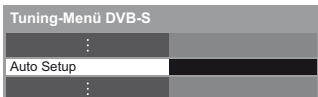

-
- ① Auswählen
 - ② Zugreifen

6 Stellen Sie den gewünschten Suchlaufmodus und Programmsuche-Modus ein

7 Start Auto Setup (Die Einstellungen werden automatisch vorgenommen)

Nach Abschluss des Vorgangs wird das Programm mit der niedrigsten Programmposition angezeigt.

DVB-C-, DVB-T-, Analog-Sender

1 Wählen Sie DVB-C, DVB-T oder Analog



2 Rufen Sie die Menüanzeige auf und wählen Sie [Setup]



-
- ① Auswählen
 - ② Zugreifen

3 Wählen Sie [Tuning-Menü DVB-C], [Tuning-Menü DVB-T] oder [Tuning-Menü Analog]

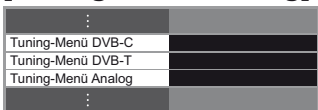

-
- ① Auswählen
 - ② Zugreifen

• Die angezeigten Punkte unterscheiden sich je nach ausgewähltem Modus.

4 Wählen Sie [Auto Setup]

5 Nehmen Sie die gewünschten Einstellungen für die Auto Setup Einrichtung (DVB-C) vor

6 Start Auto Setup (Die Einstellungen werden automatisch vorgenommen)

Nach Abschluss des Vorgangs wird das Programm mit der niedrigsten Programmposition angezeigt.

Abstimmen und Bearbeiten von Programmen

Sie können Sender erneut abstimmen, Listen Ihrer Lieblingsprogramme erstellen, unerwünschte Kanäle überspringen usw.

• Weitere Informationen finden Sie in der [eHELP] (Fernsehen > Abstimmen und Bearbeiten von).

1 Wählen Sie den gewünschten Modus



2 Rufen Sie die Menüanzeige auf und wählen Sie [Setup]



- ① Auswählen
- ② Zugreifen

3 Wählen Sie [Tuning-Menü DVB-S], [Tuning-Menü DVB-C], [Tuning-Menü DVB-T] oder [Tuning-Menü Analog]

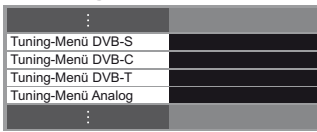

- ① Auswählen
- ② Zugreifen

• Die angezeigten Punkte unterscheiden sich je nach ausgewähltem Modus.

Auflisten der DVB-Favoriten-Programme [Favoriten bearbeiten]

Sie können Listen Ihrer Lieblingsprogramme erstellen (bis zu 4: [Favorit]1 bis 4).

Auf die DVB-Favoriten kann unter „Kategorie“ im Informationsbanner und auf dem Bildschirm des Programmassistenten zugegriffen werden.

1 Wählen Sie einen aufzulistenden Kanal : Verschlüsselter Kanal

Beispiel: DVB-C

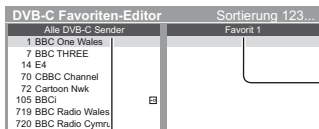

- Sortieren der Sendernamen in alphabetischer Reihenfolge



- Anzeigen eines anderen Favoriten



- Umschalten der Kategorie



- Hinzufügen eines zusammenhängenden Programmblocks zur Liste in einem Vorgang



- ① Erstellen des Blocks

- ② Hinzufügen

- Zum Hinzufügen aller Sender zur Liste



2 Fügen Sie ihn der Favoritenliste hinzu

Beispiel: DVB-C

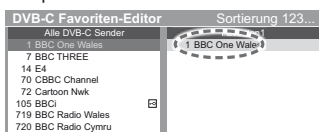

- Zum Hinzufügen aller Sender zur Liste



Bearbeiten eines Favoriten

Während sich der Cursor im Favoritenfeld befindet, können Sie es editieren

- Verschieben einer Programmposition



Wahl der neuen Position



Speichern



- Löschen des Programms



- Löschen aller Programme



- Benennen der Favoriten

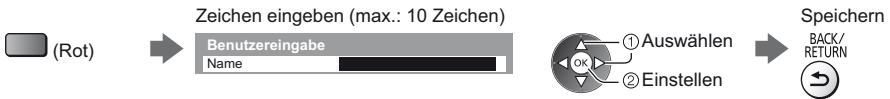

3 Speichern



Überspringen unerwünschter Sender, Bearbeiten von Programmen [Senderliste]

Unerwünschte Sender können verdeckt (übersprungen) werden.
Verdeckte Sender können nur mithilfe dieser Funktion angezeigt werden.

Auswahl eines Senders und Einblenden / Verdecken

Beispiel: DVB-C

Alle DVB-C Sender	Sortierung 123...
<input checked="" type="checkbox"/> 70 CBBC Channel	
<input checked="" type="checkbox"/> 72 Cartoon Nwk	
<input checked="" type="checkbox"/> 105 BBCi	
<input type="checkbox"/> 719 BBC Radio Wales	
<input type="checkbox"/> 720 BBC Radio Cymru	
<input type="checkbox"/> 1 BBC ONE Wales	
<input checked="" type="checkbox"/> 7 BBC THREE	

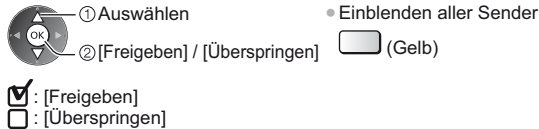

- Sortieren der Sendernamen in alphabetischer Reihenfolge (DVB)
- Umschalten der Kategorie (DVB)



- Vertauschen / Verschieben einer Programmposition (sofern verfügbar)

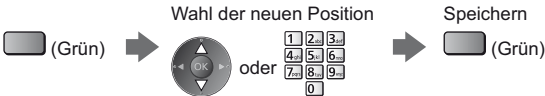

- Neueinstellung der einzelnen Sender ([Manueller Suchlauf]) (Analog)



- Ändern des Sendernamens (Analog)

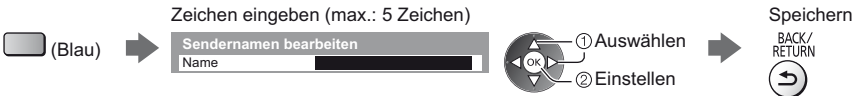

Hinweis

- Wenn ein Videorecorder nur mit dem HF-Kabel im Analogmodus angeschlossen ist, wählen und bearbeiten Sie die Programmposition [VCR] (0).

DVB-Senderliste automatisch aktualisieren [Senderliste aktualisieren]

Sie können neue Sender hinzufügen, Sender löschen oder die Namen und Programmpositionen von Sendern automatisch in der Senderliste aktualisieren.

- Die Kanalliste wird unter Beibehaltung Ihrer Einstellungen unter [Favoriten bearbeiten], [Senderliste], [Kindersicherung] usw. aktualisiert.
- Je nach Signalqualität wird die Aktualisierung möglicherweise nicht richtig ausgeführt.

Ansehen von Inhalten externer Geräte

Schließen Sie Ihre externen Geräte (VCR, DVD-Geräte usw.) an, damit Inhalte von ihnen über die Eingänge übertragen und wiedergegeben werden können.

- Weitere Informationen finden Sie in der [eHELP] (Fernsehen > Zusatzgeräte).

1 Schalten Sie den Fernseher ein



Bei Anschließen über SCART oder HDMI

Das Eingangssignal wird automatisch auf dem Bildschirm angezeigt, sobald die Wiedergabe beim Zusatzgerät startet.

Falls der Eingangsmodus nicht automatisch umgeschaltet wird

Führen Sie **2** und **3** aus

- Überprüfen Sie die Einrichtung des Gerätes.

2 Rufen Sie das Eingangsauswahl-Menü auf



3 Wählen Sie den Eingang, an den das Zusatzgerät angeschlossen ist

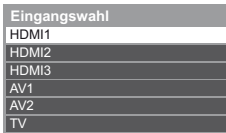

- ① Auswählen
- ② Fernsehen
- Sie können den Eingang auch durch wiederholtes Drücken der Taste AV wählen.
- Um zwischen [COMPONENT] und [VIDEO] in [AV2] umzuschalten, verwenden Sie die linke oder rechte Cursortaste.

Bedienung des Zubehörs mit der Fernbedienung des Fernsehers

Mit diesen Tasten können externe Geräte bedient werden.



Jedes Panasonic-Gerät besitzt seinen eigenen Fernbedienungscode. Ändern Sie den Code dem jeweils zu steuernden Gerät entsprechend.

■ Ändern des Fernbedienungs Codes

Halten Sie den Netzschalter gedrückt, während Sie die folgenden Bedienungsvorgänge ausführen.

Geben Sie den jeweils in der nachstehenden Tabelle für den Typ des zu steuernden Gerätes angegebenen Code ein.



Speichern



Gerätetyp, Funktionen	Code
DVD-Recorder, DVD-Player, Blu-ray Disc-Player	70
Player-Kinoanlage, Blu-ray Disc-Kinoanlage	71
Videorecorder	72
Verwendung bei USB-Festplattenaufzeichnung, Media Player, DLNA-Funktionen Geräte, die VIERA Link verwenden	73 (Standardeinstellung)

Betrachten von 3D-Bildern

Mit der 3D Shutterbrille können Sie bei Inhalten oder Programmen mit 3D-Effekt 3D-Bilder betrachten.

► „Mitgeliefertes Zubehör“ (S. 6)

- 3D-Bilder können nur mit der 3D Shutterbrille gesehen werden.
- Dieser Fernseher unterstützt die 3D-Formate [Bildfolge]*, [Nebeneinander] und [Untereinander].

*: Bei diesem 3D-Format werden die Bilder für das linke und das rechte Auge in HD-Qualität aufgezeichnet und abwechselnd wiedergegeben.

3D Shutterbrille

Verwenden Sie die mitgelieferte Panasonic 3D Shutterbrille, die dieses Logo trägt und drahtlose Bluetooth®-Technologie unterstützt.



- Das Logo „Full HD 3D Glasses™“ kennzeichnet Produkte, die mit dem Standard für Active-Shutter 3D-Technologie unter Lizenz der Full HD 3D Glasses Initiative kompatibel sind. Das RF-Kennzeichen auf dem Logo weist auf das drahtlose System (drahtlose Bluetooth®-Technologie) hin, und Sie können die 3D Shutterbrille mit einem Fernsehgerät verwenden, das die gleiche Markierung trägt.

Hinweis

- Üben Sie keinen Druck auf die Linse der 3D Shutterbrille aus und zerkratzen Sie sie nicht.
- In der Nähe der 3D Shutterbrille keine Geräte wie Mobiltelefone oder persönliche Sendeempfänger benutzen, die starke elektromagnetische Wellen abgeben, da dies zu Störungen der 3D Shutterbrille führen kann.
- Tragen Sie die 3D Shutterbrille nicht zum Betrachten anderer Bilder als 3D-Bilder. Flüssigkristallbildschirme (z. B. Computerbildschirme, digitale Uhren oder Taschenrechner) sind möglicherweise schwer zu erkennen, während die 3D Shutterbrille getragen wird.

Erste Registrierung

Führen Sie erst die Registrierung durch, bevor Sie die 3D Shutterbrille erstmals mit diesem Fernseher verwenden.

1 Schalten Sie den Fernseher ein

2 Um die 3D Shutterbrille einzuschalten, die Power-Taste für ungefähr 1 Sekunde drücken

- Die Lampe leuchtet für ca. 2 Sekunden und blinkt dann.
- Die 3D Shutterbrille schaltet ein und startet die Registrierung.
- Platzieren Sie die 3D Shutterbrille während der Registrierung innerhalb eines Abstands von 50 cm zum Fernseher.

3 Nach der erfolgreichen Registrierung stellt die 3D Shutterbrille automatisch die Verbindung zum Fernseher her, wenn die 3D Shutterbrille in der Nähe des Fernsehers im 3D-Modus eingeschaltet wird

Erneute Registrierung

Wenn die Verbindung zum registrierten Fernseher fehlschlägt oder wenn Sie sie mit einem anderen Fernseher verwenden, dann registrieren Sie die 3D Shutterbrille erneut.

1 Schalten Sie den Fernseher ein

2 Die Einschalttaste innerhalb von 50 cm vom Fernseher drücken, bis die Lampe leuchtet. Dann loslassen, um die Registrierung zu starten.

3 Nach der erfolgreichen Registrierung stellt die 3D Shutterbrille automatisch die Verbindung zum Fernseher her, wenn die 3D Shutterbrille in der Nähe des Fernsehers im 3D-Modus eingeschaltet wird

Betrachten von 3D-Bildern

■ Wiedergabe von 3D-kompatiblen Blu-ray Discs (Bildfolge-Format)

- Verbinden Sie den 3D-fähigen Player über ein vollständig verdrahtetes HDMI-Kabel. (Wenn Sie einen nicht 3D-fähigen Player verwenden, werden die Bilder im 2D-Modus angezeigt.)
- Wenn sich der Eingangsmodus nicht automatisch umschaltet, wählen Sie den Eingangsmodus für die Verbindung mit dem Player mithilfe der AV-Taste aus.

■ 3D-unterstützte Sendung

- Zur Verfügbarkeit dieses Dienstes wenden Sie sich bitte an die Programmanbieter oder Ihren Kabelnetzbetreiber.

■ Mit 3D-fähigen Panasonic-Produkten aufgenommene 3D-Fotos und 3D-Videos

- Verfügbar in Media Player und Netzwerkdiensten.

■ In 3D konvertierte 2D-Bilder

- Drücken Sie die 3D-Taste und nehmen Sie die Einstellung [2D→3D] unter [3D-Modusauswahl] vor.

Vorbereitungen

Vergewissern Sie sich, dass die Registrierung der 3D Shutterbrille vollzogen ist.

1 Die aktive 3D Shutterbrille einschalten und aufsetzen

Nach dem Einschalten wird der Status der Verbindung und der Ladezustand der Batterie am unteren rechten Bildrand angezeigt.

2 Die 3D-Bilder anschauen

Wenn Sie das erste Mal 3D-Bilder anschauen, werden Sicherheitshinweise angezeigt. Um mit dem Anschauen der 3D-Bilder fortzufahren, wählen Sie [Ja] oder [Nein].

Hinweis

- Schalten Sie die aktive 3D Shutterbrille nach dem Gebrauch aus.
- Verwenden Sie die 3D Shutterbrille innerhalb eines Abstands von 3,2 m zum Fernseher. Sie können die 3D-Bilder mit der aktiven 3D Shutterbrille nicht in zu großer Entfernung vom Fernseher anschauen, da der Empfang der Radiowellen vom Fernseher sich dann verschlechtert.
- Gegenstände zwischen dem Fernseher und der 3D Shutterbrille oder bestimmte Umgebungsbedingungen können den Verfügbarkeitsbereich verkürzen.
- Verwenden Sie die 3D Shutterbrille dort, wo es keine Interferenzen mit anderen Bluetooth-Geräten gibt.
- Die 3D-Inhalte können nicht richtig betrachtet werden, wenn die 3D Shutterbrille umgekehrt oder falsch herum getragen wird.
- Achten Sie bei der Betrachtung von 3D-Bildern darauf, dass Ihre Augen etwa horizontal eben sind, und halten Sie eine Position ein, in der Sie keine Doppelbilder sehen.
- Wenn das Licht bei Verwendung der aktiven 3D Shutterbrille zu flackern scheint, ändern Sie die Einstellung von [3D-Wiederholfrequenz] in [3D-Einstellungen] (Bildmenü).
- Der Sichtbereich der aktiven 3D Shutterbrille ist von Person zu Person verschieden.

Kindersicherung

Sie können bestimmte Kanäle / AV-Eingänge sperren, um zu verhindern, dass sich Kinder die betreffenden Programme anschauen.

Wenn ein gesperrter Kanal / Eingang gewählt wird, erscheint eine Meldung. Zum Ansehen des Programms muss die PIN eingegeben werden.

- Weitere Informationen finden Sie in der [eHELP] (Funktionen > Kindersicherung).

1 Rufen Sie die Menüanzeige auf und wählen Sie [Setup]



2 Wählen Sie [Kindersicherung]



1 Geben Sie die PIN ein (4 Ziffern)

- Geben Sie die PIN beim ersten Einstellen zweimal ein.
- Bitte notieren Sie sich die PIN für den Fall, dass Sie sie später vergessen.
- Abhängig vom gewählten Land ist möglicherweise „0000“ als Standard-PIN gespeichert.

2 Wählen Sie [Programmliste], um den zu sperrenden Kanal / Eingang anzuzeigen

Name	Eingangssignal	Typ	Sperren
101 BBC 1 Wales	DVB-C	Free TV	🔒
7 BBC THREE	DVB-T	Free TV	🔒
14 E4C	DVB-T	Free TV	🔒
VCR	Analog	Analog	
1 BBC1	Analog	Analog	
2 ****	Analog	Analog	
HDMI1	Extern	AV	

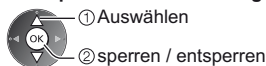

- Sperren aller Kanäle / Eingänge

(Grün)

- Freigeben aller gesperrten Kanäle / Eingänge

(Gelb)

- Sortieren der Sendernamen in alphabetischer Reihenfolge

(Rot)

- Sprung an den Anfang des nächsten Eingangs

(Blau)

🔒 : Erscheint, wenn der betreffende Kanal / Eingang gesperrt ist

Betrachten von Videotext

Bei Videotext-Diensten handelt es sich um Textinformationen, die von Sendern ausgestrahlt werden. Die angebotenen Funktionen sind je nach Sender verschieden.

- Weitere Informationen finden Sie in der [eHELP] (Fernsehen > Videotext).

Worum handelt es sich beim FLOF-Modus (FASTEXT)?

Im FLOF-Modus erscheinen vier Themenbereiche in unterschiedlichen Farben am unteren Bildschirmrand. Um auf weitere Informationen zu einem dieser Themenbereiche zuzugreifen, drücken Sie die entsprechende farbige Taste auf der Fernbedienung. Diese Funktionen bieten Ihnen einen schnellen Zugriff zu Informationen über die angezeigten Themenbereiche.

Was ist der TOP-Modus? (im Falle von TOP-Videotextübertragung)

Bei TOP-Videotext handelt es sich um eine wesentliche Verbesserung des Standarddienstes, die Ihnen das Auffinden gewünschter Videotext-Seiten erleichtert und wirksam Anleitung dazu bietet.

- Rasche Übersicht über die verfügbaren Videotext-Informationen
- Bequeme Auswahl des gewünschten Themas in mehreren Schritten
- Seitenstatus-Informationen am unteren Bildschirmrand
- Seite aufwärts/abwärts
 - (Rot) (Grün)
- Auswahl des gewünschten Themenbereichs
 - (Blau)
- Wahl des nächsten Themas innerhalb des gewählten Themenbereichs (Nach dem letzten Thema wird auf den nächsten Themenbereich weitergeschaltet.)
 - (Gelb)

Worum handelt es sich beim List-Modus?

Im List-Modus erscheinen vier Seitennummern in unterschiedlichen Farben am unteren Bildschirmrand. Diese Nummern können geändert und im Speicher des Fernsehers gespeichert werden.

■ Modus umschalten → [Videotext] in [Anzeige-Einstellungen] (Setup-Menü)

1 Schalten Sie auf Videotext um



- Die Indexseite wird angezeigt (die Anzeige ist je nach Inhalt unterschiedlich).

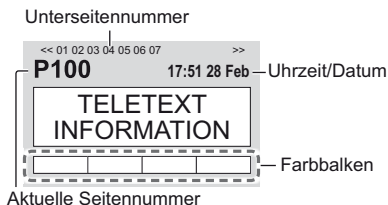

2 Wählen Sie die gewünschte Seite



- oder Farbtaste (entspricht dem Farbbalken)

■ Mehrbildanzeige

- Diese Operationen können nur bei Anzeige von Videotext ausgeführt werden. Wählen Sie [Bild + Text] Ein oder Aus



(zweimal drücken)



■ Einstellen des Kontrasts



(Dreimal drücken)



Bei Anzeige des blauen Balkens

■ Rückkehr zum TV-Modus



Verwendung des Programmassistenten

Der Programmassistent – Electronic Programme Guide (EPG) ermöglicht Ihnen den Zugriff auf Programminformationen zum momentan ausgestrahltem Programm und den Programmen der nächsten sieben Tage (abhängig vom Sender).

- Diese Funktion variiert je nach der gewählten Ländereinstellung.
- Möglicherweise ist abhängig vom gewählten Land eine Eingabe oder Aktualisierung der Postleitzahl erforderlich, damit das GUIDE Plus+-System benutzt werden kann.
- Beim erstmaligen Einschalten des Fernsehers, oder wenn das Gerät länger als eine Woche ausgeschaltet war, kann einige Zeit verstreichen, bevor der komplette Programmassistent eingblendet wird.
- Weitere Informationen finden Sie in der [eHELP] (Fernsehen > TV Guide).

1 Wählen Sie den gewünschten Modus



2 Rufen Sie den Programmassistenten auf



- Drücken Sie erneut, um das Layout zu ändern ([Horizontal] / [Hochformat]). Wählen Sie [Horizontal] zum Betrachten mehrerer Sender. Wählen Sie [Hochformat] zum Betrachten einzelner Sender.

Beispiel: [Horizontal]

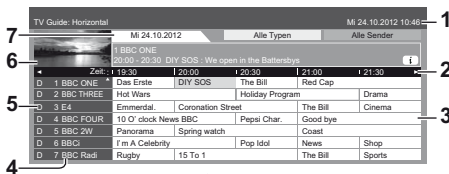

- 1 Gegenwärtiges Datum und Uhrzeit
- 2 Zeit Programmassistent
- 3 Sendung
- 4 Programmposition und -name
- 5 [D]: DVB-T
[A]: Analog
- 6 Fernsehbildschirm
- 7 Datum Programmassistent

Beispiel: [Hochformat]

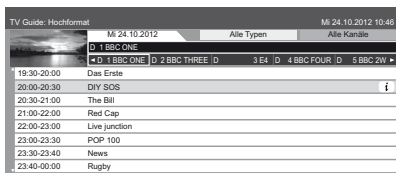

■ Betrachten des Programms

1 Wählen Sie das aktuelle Programm aus



2 Wählen Sie [Anzeigen] (DVB)

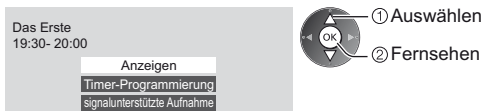

- Zur Benutzung von [Timer-Programmierung] oder [signalunterstützte Aufnahme] (falls verfügbar) ➔ (S. 32)

■ Rückkehr zum TV-Modus



■ [Timer-Programmierung]

Wählen Sie das entsprechende Programm aus



- Bearbeiten eines Timer-Programmierungsereignisses ➔ (S. 32)

USB-Festplattenaufzeichnung

Sie können digitale Fernsehprogramme auf eine angeschlossene USB-Festplatte aufnehmen und sie auf verschiedene Arten abspielen in [Media Player] (S. 34), oder Sie können in der aktuell aufgenommenen Sendung zurückspulen.

- Weitere Informationen finden Sie in der [eHELP] (Aufzeichnen).

■ Vorbereitung

Schließen Sie die USB-Festplatte mit dem USB-Kabel an den USB-Anschluss 3 an.

- Verwenden Sie die USB-Festplatte ausschließlich für die Aufzeichnung mit diesem Fernseher.
- Schließen Sie die USB-Festplatte an die Netz-Steckdose an.
- Schließen Sie die USB-Festplatte an und achten Sie darauf, dass sie eingeschaltet ist, bevor Sie die Einstellungen vornehmen.
- Die USB-Festplatte sicher vom Fernseher entfernen ➔ **[USB Verbindung trennen]** in **[USB Geräteeinstellungen] (Setup-Menü)**
- Prüfen Sie den Typ der Buchsen und Kabelstecker beim Anschließen.

Steckdose

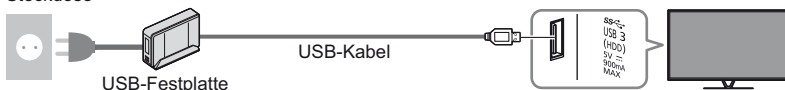

Einstellungen für die USB-Festplatte

Um die USB-Festplatte zur Aufnahme verwenden zu können, müssen Sie sie mit diesem Fernsehgerät formatieren und einrichten. Bitte beachten Sie, dass die USB-Festplatte nach dieser Einrichtung formatiert wird und alle darauf vorhandenen Daten gelöscht werden.

1 Rufen Sie die Menüanzeige auf und wählen Sie [Setup]

MENU



Setup



① Auswählen

② Zugreifen

2 Wählen Sie [USB Geräteeinstellungen]

USB Geräteeinstellungen



① Auswählen

② Zugreifen

3 Wählen Sie die USB-Festplatte für die Aufnahme, und starten Sie die Einrichtung

USB Geräteeinstellungen

Produkt	Name
USB Drive A	
USB Flash Disk	



① Auswählen

② Zugreifen

- Folgen Sie den entsprechenden Anweisungen.

Aufzeichnen

1 Rufen Sie die Menüanzeige auf und wählen Sie [Setup]

MENU



Setup



① Auswählen

② Zugreifen

2 Wählen Sie [Setup Aufzeichnung]

Setup Aufzeichnung



① Auswählen

② Zugreifen

Direkte One-Touch-TV-Aufzeichnung - Sie zeichnen das auf, was Sie gerade sehen [One Touch-Aufzeichnung]

Zeichnet sofort die aktuelle Sendung auf die USB-Festplatte auf.

- Kontrollieren Sie, ob der Fernbedienungscode auf „73“ eingestellt ist (S. 25).

Wählen Sie die maximale Aufnahmezeit



Zugreifen / Speichern

■ Die One-Touch-Aufzeichnung starten



Konstante Aufnahme [Permanente Aufnahme]

Das aktuelle Programm konstant aufzeichnen.

- Kontrollieren Sie, ob der Fernbedienungscode auf „73“ eingestellt ist (S. 25).

Wählen Sie [Auto] zum Start von [Permanente Aufnahme]



Zugreifen / Speichern

- Wenn Sie [Auto] wählen, startet die Aufnahme automatisch.
- Wenn eine andere Aufnahme aktiv ist, die Fernsehsignalqualität schlecht ist oder kein Bild angezeigt wird, startet die Aufnahme nicht.

■ Bedienung von [Permanente Aufnahme]

- Pause



- Für die Rückwärtssuche (bis zu 90 Minuten)



- Nach einer Pause oder einer Rückwärtssuche können folgende Tasten verwendet werden.

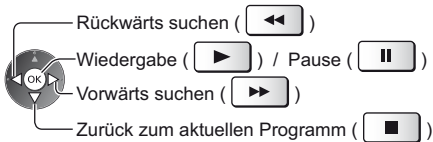

■ Zum Anhalten von [Permanente Aufnahme]



Speichern

- Wenn Sie [Permanente Aufnahme] anhält, wird der aufgezeichnete Inhalt für [Permanente Aufnahme] gelöscht.

- Unter folgenden Bedingungen wird [Permanente Aufnahme] beendet und der aufgezeichnete Inhalt automatisch gelöscht:

(Auch wenn die [Permanente Aufnahme] aus einem der folgenden Gründe anhält, startet bei der Einstellung [Auto] die neue Aufnahme automatisch, sodass die Aufnahme verfügbar wird.)

- Auswahl anderer Sender
- Kein TV-Signal
- Ein gesperrtes Programm wurde gewählt
- Wenn eine andere Aufnahme beginnt
- Ein ungültiges Programm wurde gewählt
- Wenn der Fernseher ausgeschaltet wird oder im Bereitschaftsmodus ist

Timer-Programmierung

Im Menü zur Timer-Programmierung können Sie die Programme auswählen, an die entweder erinnert oder die auf USB-Festplatte aufgezeichnet werden sollen. Zur richtigen Zeit schaltet der Fernseher automatisch auf den richtigen Sender, auch wenn der Fernseher im Bereitschaftsmodus sein sollte. Zum Einstellen der Timer-Programmierung können Sie auch den Programmassistenten (TV Guide) verwenden.

- Weitere Informationen finden Sie in der [eHELP] (Aufzeichnen > Timer-Programmierung).

1 Wählen Sie den DVB-S-Modus, den DVB-C-Modus oder den DVB-T-Modus

2 Rufen Sie die Menüanzeige auf und wählen Sie [Timer]



Timer



① Auswählen

② Zugreifen

3 Wählen Sie [Timer-Programmierung]

Timer-Programmierung



① Auswählen

② Zugreifen

Timer-Programmierung-Ereignis festlegen

1 Beginnen Sie mit den Einstellungen



2 Wählen Sie die Funktion ([USB - HDD] oder [Erinnerung])



[USB - HDD]:

Aufzeichnung des Programms auf der USB-Festplatte.

Zu Beginn der Startzeit wird der Sender automatisch umgeschaltet, und die Video- und Audiosignale werden ausgegeben. 2 Minuten vor der Aktivierung des Timers wird auf dem Bildschirm eine Erinnerung eingeblendet.

- Sie können auch das entsprechende CI-Modul für das aufzunehmende Programm verwenden.

(Gelb)

[Erinnerung]:

Erinnert Sie daran, das Programm anzuschauen.

Beim Fernsehsehen wird 2 Minuten vor der Anfangszeit eine Erinnerungsmeldung angezeigt.

Drücken Sie auf die Taste OK, um zum programmierten Sender umzuschalten.

3 Stellen Sie Sender, Datum und Uhrzeit ein (wiederholen Sie die Vorgänge wie unten beschrieben)



Eintrag auswählen



Einstellen

- 1, 3 und 4 können auch über die Nummertasten eingegeben werden.

! : Sich überschneidende Timer-Programmierungsereignisse

Timer-Programmierung			Mi 24.10.2012 10:46			
Medium	Nr.	Sendername	STTL	Datum	Start	Ende
Erinnerung	D	7 BBC7 <TIMER>		Mi 24.10.2012	17:00 (90 Min.)	18:30
USB - HDD	D	1 BBC ONE Red Cap		Mi 24.10.2012	18:00 (120 Min.)	20:00
USB - HDD	C	3 ITV1 <TIMER>		Do 25.10.2012	21:30 (60 Min.)	22:30

Zeigt Untertitel an (sofern vorhanden)

- Zur Anzeige (Gelb)
- (Drücken Sie die Taste erneut, um die Untertitel zu entfernen)
- Für [Erinnerung]

Dauer (automatische Anzeige)

1 2 3 4

[signalunterstützte Aufnahme] (sofern verfügbar)

[S]: DVB-S

[C]: DVB-C

[D]: DVB-T

- Sie können den Modus nicht im Menü ändern.

- Diese Aufnahme geschieht durch Timer-Programmierung und wird durch Informationen vom Programmassistenten gesteuert. Falls der Programmbieter den Start- und Endzeitpunkt der Sendung ändert, wird diese Änderung in die Timer-Programmierung übernommen.

4 Speichern



■ Bearbeiten eines Timer-Programmierungsereignisses

- ① wählen Sie das Ereignis
- ② Zugreifen

➔ Nehmen Sie die gewünschten Korrekturen vor.

- Löschen einer Timer-Programmierung



- Vorübergehendes Abbrechen einer Timer-Programmierung

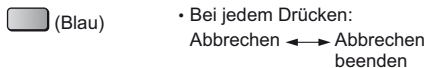

■ Beenden der Aufzeichnung

- ① Wählen Sie das Programm aus
 - ② Zugreifen
 - ③ Wählen Sie [Ja]
 - ④ Stopp
- (Wenn 2 Aufnahmen derzeit ausgeführt werden)

Multi Window

Es werden zwei Fenster gleichzeitig angezeigt, das eine für das Fernsehprogramm und das andere für den Inhalt, der über den Eingang für ein externes Gerät zugeführt wird (AV, Component oder HDMI), wie unten dargestellt (Beispiel).

- Weitere Informationen finden Sie in der [eHELP] (Funktionen > Multi Window).

1 Rufen Sie die Menüanzeige auf und wählen Sie [Bild]



2 Wählen Sie [Bildschirmeinstellungen] - [Multi Window]



Hauptfenster

Nebenfenster

- An der Fernbedienung ausgeführte Bedienungsvorgänge sind nur für das Hauptfenster wirksam.

Verwenden des Media Players

Mit dem Media Player können Sie auf einer SD-Karte und einem USB-Flash-Speicher aufgezeichnete Fotos, Videos und Musikinhalte sowie über diesen Fernseher auf der speziellen USB-Festplatte aufgezeichnete Inhalte wiedergeben.

- Weitere Informationen finden Sie in der [eHELP] (Media Player).

Foto-Modus: Es werden digitale Fotos angezeigt.

Video-Modus (für SD-Karten oder USB-Flash-Speicher): Es werden digitale Videos wiedergegeben.

Modus für aufgezeichnete Fernsehprogramme (Für exklusive USB-Festplatte):

Wiedergegeben werden Fernsehprogramme, die mit diesem Fernseher auf einer USB-Festplatte aufgenommen wurden.

Musik-Modus: Wiedergegeben werden digitale Musikdaten.

■ Zum Einsetzen oder Entnehmen der SD-Karte / des USB-Flash-Speichers

SD-Karte

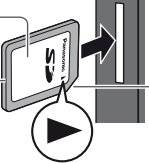
- ① Die SD-Speicherkarte mit der Etikettenseite nach vorne vorsichtig einschieben.
 - ② Drücken, bis die Karte hörbar einrastet. Zum Entfernen nochmals drücken.
- 
- Aussparung

USB-Flash-Speicher

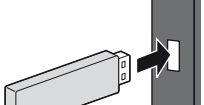
- 
- Gerade und vollständig einsetzen oder entfernen.
 - Den USB-Flash-Speicher an USB-Anschluss 1, 2 oder 3 anschließen.
 - Die USB-Festplatte sicher vom Fernseher entfernen
 ➔ **[USB Verbindung trennen]** in **[USB Geräteinstellungen]** (**Setup-Menü**)

- Prüfen Sie den Typ der Buchsen und Geräte beim Anschließen.
- Für die USB-Festplattenverbindung ➔ (S. 30)



1 Führen Sie die SD-Karte oder den USB-Flash-Speicher in das Fernsehgerät ein

- Um Inhalte auf der USB-Festplatte wiederzugeben, prüfen Sie, ob die Verbindung und die Einstellungen abgeschlossen wurden.

2 Greifen Sie zu auf [APPS-Liste] und wählen Sie [Media Player]



3 Wählen Sie das Gerät, auf das Sie zugreifen möchten



Ausgewählter Datenträgername

- Ist nur 1 Gerät angeschlossen, wird dieser Schritt übersprungen.

4 Wählen Sie den Inhalt aus



5 Media Player genießen

Beispiel: Vorschaubild – [Alle Fotos]



- Wählen Sie das entsprechende Gerät und den gewünschten Inhalt, um die jeweilige Datei wiederzugeben.

(Gelb) (Blau)

- Anzeigen der Informationen des markierten Inhalts

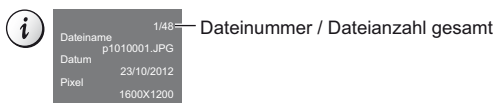

Hinweis

- Während der Wiedergabe können Sie die folgenden Tasten verwenden. Kontrollieren Sie, ob der Fernbedienungscode auf „73“ eingestellt ist (S. 25).



Heimnetzwerk verwenden

DLNA®

Dieses Fernsehgerät ist DLNA Certified™.

DLNA (Digital Living Network Alliance) ist ein Standard, der die Verwendung von digitalen Elektronikgeräten vereinfacht, die das Siegel DLNA Certified tragen. Außerdem ist ihre Verwendung in einem Heimnetzwerk problemloser. Wissenswertes zu diesem Thema finden Sie unter www.dlna.org.

- Um diese Funktion zu aktivieren, schließen Sie diesen Fernseher an Ihr Heimnetzwerk an.
- Weitere Informationen finden Sie in der [eHELP] (Home-Netzwerk).

Netzwerkverbindungen

Wenn Sie nur die DLNA-Funktionen nutzen möchten, benötigen Sie eine Heimnetzwerkumgebung. Sie können diese Funktionen auch ohne Breitband-Netzwerkumgebung verwenden.

Um auf Internetdienste zugreifen zu können, benötigen Sie eine Breitband-Netzwerkumgebung.

- Wenn Sie nicht über Breitband-Netzwerkdienste verfügen, wenden Sie sich zwecks Hilfestellung an Ihren Einzelhändler.
- DFÜ-Internetverbindungen können nicht verwendet werden.
- Erforderliche Geschwindigkeit (effektiv): mindestens 1,5 Mbps für SD- bzw. 6 Mbps für HD-Bildqualität. Bei zu geringer Übertragungsgeschwindigkeit werden die Inhalte möglicherweise nicht richtig wiedergegeben.

Beispiel

(Für DLNA und Internetdienste)

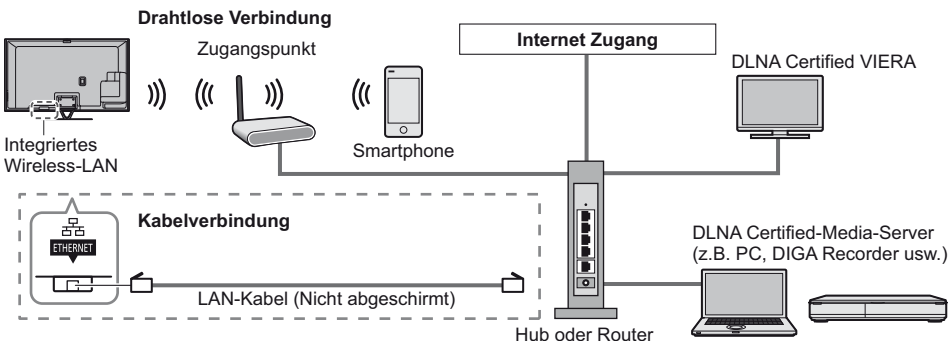

Netzwerk-Setup

- Vergewissern Sie sich, dass die Anschlüsse ordnungsgemäß hergestellt wurden, bevor Sie das „Netzwerk-Setup“ starten.

Rufen Sie die Menüanzeige auf und wählen Sie **[Netzwerk]**



① Auswählen

② Zugreifen

- Folgen Sie den entsprechenden Anweisungen.

Verwenden von DLNA®-Funktionen

- Vergewissern Sie sich, dass die Vorbereitung für den Media Server, die Netzwerkverbindungen und die Netzwerkeinstellungen abgeschlossen sind.

1

Greifen Sie zu auf **[APPS-Liste]** und wählen Sie **[Media Server]**



Beispiel: [APPS-Liste]



① Auswählen

② Zugreifen

2

Wählen Sie einen der Media Server, auf den Sie zugreifen möchten

Beispiel: Liste der Media Server

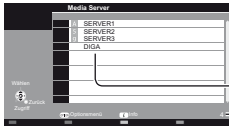

① Auswählen

② Zugreifen

Verfügbare Media Server

Anzahl der aufgeführten Server

- Für die Bedienungen zum Zugriff auf den anderen Fernseher wählen Sie einen Namen oder eine MAC-Adresse des anderen Fernsehers aus dieser Liste.
- Zum Anzeigen der Informationen des markierten Media Servers



3

Wählen Sie die Datei

Beispiel: Dateiliste



① Auswählen

② Zugreifen

- Nicht abspielbare Dateien werden aufgelistet, können aber nicht ausgewählt werden.
- Abhängig von den Bedingungen des Media Servers müssen Sie möglicherweise den Ordner öffnen, bevor Sie die Datei auswählen.
- Anzeigen der Informationen der markierten Datei



Hinweis

- Während der Wiedergabe können Sie die folgenden Tasten verwenden. Kontrollieren Sie, ob der Fernbedienungscodes auf „73“ eingestellt ist (S. 25).



Häufig gestellte Fragen

Bevor Sie im Störfall den Kundendienst in Anspruch nehmen, überprüfen Sie bitte die folgenden Hinweise, die in vielen Fällen eine einfache Abhilfemaßnahme bieten.

- Weitere Informationen finden Sie in der [eHELP] (Support > Häufig gestellte Fragen).

Der Fernseher lässt sich nicht einschalten

- Prüfen Sie, ob das Netzkabel an den Fernseher und an eine intakte Netzsteckdose angeschlossen ist.

Der Fernseher schaltet selbsttätig in den Bereitschaftsmodus um

- Die automatische Standby-Funktion ist aktiviert.

Die Fernbedienung funktioniert nicht oder mit Unterbrechungen

- Sind die Batterien polaritätsrichtig eingelegt? ➔ (S. 13)
- Ist der Fernseher eingeschaltet?
- Die Batterien sind möglicherweise erschöpft. Wechseln Sie die Batterien aus.
- Richten Sie die Fernbedienung direkt auf den Fernbedienungs-Signalsensor des Fernsehers (im Abstand von maximal 7 m und innerhalb eines Winkels von 30 Grad vor dem Signalsensor).
- Stellen Sie den Fernseher so auf, dass der Fernbedienungs-Signalsensor an der Frontplatte weder direkter Sonneneinstrahlung noch anderen starken Lichtquellen ausgesetzt ist.

Kein Bild

- Überprüfen Sie, ob der Fernseher eingeschaltet ist.
- Prüfen Sie, ob das Netzkabel an den Fernseher und an eine intakte Netzsteckdose angeschlossen ist.
- Prüfen Sie, ob der richtige Eingangsmodus gewählt ist.
- Überprüfen Sie die Einstellungen unter [AV2] ([COMPONENT] / [VIDEO]) in [Eingangswahl], um diese an den Ausgang des Zusatzgerätes anzupassen.
- Ist [Kontrast], [Helligkeit] oder [Farbe] im Menü Bildeinstellung auf den Minimalwert eingestellt?
- Prüfen Sie, ob alle erforderlichen Kabel angeschlossen und alle Anschlüsse stabil hergestellt worden sind.

Ein ungewöhnliches Bild erscheint auf dem Bildschirm

- Schalten Sie den Netzschalter des Fernsehers einmal aus und dann wieder ein.
- Falls die Störung auch weiterhin besteht, setzen Sie alle Einstellungen zurück.
➔ [Werkseinstellungen] in [System-Menü] (Setup-Menü)

Der Fernseher erzeugt ein ungewöhnliches Geräusch

- Bei eingeschaltetem Gerät können aus dem Fernseher Betriebsgeräusche zu hören sein. Diese sind normal und kein Funktionsfehler.

Teile des Fernsehers werden heiß

- Auch wenn die Temperatur von Teilen der Front, Ober- und Seitenwände angestiegen ist, liegt hinsichtlich der Leistung oder Qualität des Produkts keine Beeinträchtigung vor.

Pflege und Instandhaltung

Ziehen Sie zunächst den Netzstecker aus der Netzsteckdose.

Bildschirm, Gehäuse, Sockel

Regelmäßige Pflege:

Entfernen Sie Schmutzflecken oder Fingerabdrücke durch sanftes Abreiben der Oberfläche des Bildschirms, des Gehäuses oder des Standfußes mit einem weichen Tuch.

Bei hartnäckigem Schmutz:

Entfernen Sie zunächst den Staub von der Oberfläche. Befeuchten Sie ein weiches Tuch mit klarem Wasser oder mit Wasser mit neutralem Reinigungsmittel (im Verhältnis 1 Teil Reinigungsmittel auf 100 Teile Wasser). Wringen Sie das Tuch aus und wischen Sie die Oberfläche ab. Wischen Sie zuletzt die Flächen vollständig trocken.

Vorsicht

- Keine harten oder kratzigen Tücher verwenden, da diese die Oberflächen beschädigen könnten.
- Kein Wasser oder Reiniger direkt auf der Oberfläche verwenden. Falls Flüssigkeit in das Innere eindringt, kann dies einen Ausfall des Gerätes verursachen.
- Schützen Sie die Außenflächen vor Kontakt mit Insektiziden, Lösungsmitteln und anderen leichtflüchtigen Substanzen. Diese können die Oberfläche angreifen oder ein Ablösen der Farbe verursachen.
- Die Oberfläche des Displays ist beschichtet und kann leicht beschädigt werden. Kratzen oder klopfen Sie nicht mit Fingernägeln oder spitzen Gegenständen gegen die Oberfläche des Displays.
- Sie sollten das Gehäuse des Gerätes und den Standfuß nicht über längere Zeit dem Kontakt mit Gummi oder PVC aussetzen. Dies kann die Qualität der Oberfläche beeinträchtigen.

Netzstecker

Reiben Sie den Netzstecker in regelmäßigen Abständen mit einem trockenen Tuch ab. Feuchtigkeit und Staub können einen Brand oder elektrischen Schlag verursachen.

Technische Daten

■ TV		50-Zoll-Modell	55-Zoll-Modell
Modell-Nr.		TX-P50VTW60	TX-P55VTW60
Abmessungen (B × H*1 × T)		1.203 mm × 790 mm × 301 mm (mit Sockel) 1.203 mm × 702 mm × 50 mm (nur Fernseher)	1.318 mm × 855 mm × 296 mm (mit Sockel) 1.318 mm × 767 mm × 51 mm (nur Fernseher)
Gewicht		31,5 kg Netto (mit Sockel) 26,0 kg Netto (nur Fernseher)	38,5 kg Netto (mit Sockel) 31,5 kg Netto (nur Fernseher)
		65-Zoll-Modell	
Modell-Nr.		TX-P65VTW60	
Abmessungen (B × H*1 × T)		1.531 mm × 975 mm × 323 mm (mit Sockel) 1.531 mm × 887 mm × 51 mm (nur Fernseher)	
Gewicht		50,5 kg Netto (mit Sockel) 42,0 kg Netto (nur Fernseher)	
Stromversorgung		220–240 V Wechselstrom, 50/60 Hz	
Panel		Plasmabildschirm	
Ton	Lautsprecher	Lautsprecher an der Front × 2, Woofer (Φ 75 mm) × 1	
	Audioausgang	20 W (5 W + 5 W + 10 W)	
	Kopfhörer	M3-Stereo-Minibuchse (3,5 mm) × 1	

Anschlussbuchsen	AV1-Eingang / -Ausgang	SCART (Audio/Video-Eingang, Audio/Video-Ausgang, RGB-Eingang)		
	AV2-Eingang (COMPONENT / VIDEO)	VIDEO	RCA PIN Typ × 1	1,0 V[p-p] (75 Ω)
		AUDIO L - R	RCA PIN Typ × 2	0,5 V[eff]
		Y	1,0 V[p-p] (mit Synchronisation)	
		P_B, P_R	±0,35 V[p-p]	
	HDMI 1 / 2 / 3 Eingang	Buchsen des Typs A HDMI1 / 3: 3D, Content Type, Deep Colour, x.v.Colour™ HDMI2: 3D, Content Type, Audio-Rückkanal, Deep Colour, x.v.Colour™ • Dieser Fernseher unterstützt die Funktion „HDAVI Control 5“.		
	Kartensteckplatz	SD-Kartensteckplatz × 1 Common Interface-Steckplatz (kompatibel mit CI Plus) × 2		
	ETHERNET	RJ45, IEEE802.3 10BASE-T / 100BASE-TX		
USB 1 / 2 / 3	USB1 / 2: USB2.0 DC 5 V, Max. 500 mA USB3: USB3.0 DC 5 V, Max. 900 mA			
Ausgang DIGITAL AUDIO	PCM / Dolby Digital / DTS, Lichtleiter			
Empfangssysteme / Empfangsbereiche Neueste Informationen zu den verfügbaren Diensten finden Sie auf der folgenden Website. (Nur auf Englisch) http://panasonic.net/viera/support	DVB-S / S2	Digitale Satellitendienste (MPEG2 und MPEG4-AVC(H.264)) Receiver-Frequenzbereich – 950 MHz bis 2.150 MHz DiSEqC – Version 1.0		
	DVB-C	Digitale Kabeldienste (MPEG2 und MPEG4-AVC(H.264))		
	DVB-T	Digitale terrestrische Programmdienste (MPEG2 und MPEG4-AVC(H.264))		
	PAL B, G, H, I, SECAM B, G, SECAM L, L'	VHF E2–E12 VHF A–H (ITALIEN) CATV (S01–S05) CATV S11–S20 (U1–U10)	VHF H1–H2 (ITALIEN) UHF E21–E69 CATV S1–S10 (M1–M10) CATV S21–S41 (Hyperband)	
	PAL D, K, SECAM D, K	VHF R1–R2 VHF R6–R12	VHF R3–R5 UHF E21–E69	
	PAL 525/60	Wiedergabe von NTSC-Bändern mit einigen PAL-Videorecordern (VCR) möglich		
	M.NTSC	Wiedergabe mit M.NTSC-Videorecordern (VCR) möglich		
	NTSC (nur AV-Eingang)	Wiedergabe mit NTSC-Videorecordern (VCR) möglich		
Satellitenschüssel-Eingang	Buchse F-Typ 75 Ω × 2			
Antenneneingang	VHF / UHF			
Betriebsbedingungen	Temperatur: 0 °C – 35 °C Luftfeuchtigkeit: 20 % bis 80 % rel. Feuchte (ohne Kondensatbildung)			
Eingebaute Kamera	Linse: F2.0 Linse; FOV (D) 50,9° (im HD Modus) Focus: Fixfokus Auflösung: 1.280 × 720			
Integriertes Wireless-LAN	Eingehaltene Normen und Frequenzbereich*2: IEEE802.11a/n 5,180 GHz – 5,320 GHz, 5,500 GHz – 5,580 GHz, 5,660 GHz – 5,700 GHz IEEE802.11b/g/n 2,412 GHz – 2,472 GHz			
	Sicherheit: WPA2-PSK (TKIP/AES) WPA-PSK (TKIP/AES) WEP (64 Bit/128 Bit)			
Bluetooth drahtlose Technologie*3	Eingehaltene Normen: Bluetooth 3.0			
	Frequenzbereich: 2,402 GHz – 2,480 GHz			

*1: Mit ausgefahrener Kamera: +23 mm Höhe

*2: Die Frequenzen und Kanalbelegungen sind je nach Land unterschiedlich.

*3: Nicht alle mit Bluetooth kompatiblen Geräte stehen für die Kommunikation mit diesem Fernseher zur Verfügung.
Bis zu 5 Geräte können gleichzeitig verwendet werden (ausgenommen die 3D Shutterbrille und der VIERA Touchpad-Controller).

■ 3D Shutterbrille

Abmessungen (B × H × T)	164,7 mm × 41,0 mm × 170,7 mm
Gewicht	Ca. 34 g
Brillenglastyp	Flüssigkristallblende
Temperaturbereich für Nutzung	0 °C – 40 °C
Akku	Lithium-Knopfbatterie CR2025 Betriebszeit: Ca. 75 Stunden kontinuierlicher Betrieb einer von Panasonic hergestellten Batterie
Materialien	Gehäusekörper: Kunststoff Brillengläser: Flüssigkristallglas

Hinweis

- 3D Shutterbrille und VIERA Touchpad-Controller nutzen die Bluetooth drahtlos-Technologie.
- Änderungen der äußeren Aufmachung und technischen Daten bleiben jederzeit vorbehalten. Bei den Angaben zum Gewicht und den Abmessungen handelt es sich um Näherungswerte.
- Informationen über Leistungsaufnahme, Displayauflösung usw. entnehmen Sie bitte den Produktdaten.
- Informationen über die Open-Source-Software entnehmen Sie bitte der [eHELP] (Support > Lizenzinformationen).
- Dieses Gerät entspricht den nachstehend aufgeführten EMC-Normen.
EN55013, EN61000-3-2, EN61000-3-3, EN55020, EN55022, EN55024

■ Bei Verwendung der Wandhalterung

- Zur empfohlenen Wandhalterung siehe [eHELP].

50-Zoll-Modell

a: 400 mm
b: 300 mm

55-Zoll-Modell

a: 500 mm
b: 300 mm

65-Zoll-Modell

a: 684 mm
b: 300 mm

- Löcher für die Befestigung einer Wandhalterung

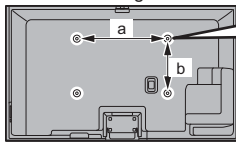

Rückseite des Fernsehers

Länge der Befestigungsschraube

50-Zoll-Modell

Minimum: 10 mm
Maximal: 16 mm

55-Zoll-Modell

Minimum: 17 mm
Maximal: 23 mm

Durchmesser: M8

Schrauben zum Befestigen des Gerätes an einer Wandhalterung (nicht mit dem Fernseher mitgeliefert)

(Seitenansicht)

Plasma-Fernseher



Konformitätserklärung (DoC)

„Hiermit erklärt Panasonic Corporation, dass dieser Fernseher die grundlegenden Anforderungen sowie die anderen relevanten Vorschriften der Richtlinie 1999/5/EG erfüllt.“

Wenn Sie eine Kopie der originalen DoC dieses Fernsehgeräts erhalten wollen, besuchen Sie bitte die folgende Website:

<http://www.doc.panasonic.de>

Beauftragte Einrichtung:

Panasonic Testing Centre

Panasonic Marketing Europe GmbH

Winsberggring 15, 22525 Hamburg, Germany

Dieser Fernseher ist für den Einsatz in folgenden Ländern vorgesehen.

Albanien, Andorra, Österreich, Belgien, Bulgarien, Zypern, Tschechische Republik, Dänemark, Estland, Finnland, Frankreich, Deutschland, Griechenland, Ungarn, Italien, Island, Lettland, Liechtenstein, Litauen, Luxemburg, Malta, Monaco, Niederlande, Norwegen, Polen, Portugal, Rumänien, Slowakei, Slowenien, Spanien, Schweden, Schweiz, Türkei

Die WLAN-Funktion dieses Fernsehers darf ausschließlich in geschlossenen Räumen genutzt werden.



- Informationen zu den Marken entnehmen Sie bitte der [eHELP] (Support > Lizenzinformationen).

Benutzerinformation zur Sammlung und Entsorgung von veralteten Geräten und benutzten Batterien



Diese Symbole auf den Produkten, Verpackungen und/oder Begleitdokumenten bedeuten, dass benutzte elektrische und elektronische Produkte und Batterien nicht in den allgemeinen Hausmüll gegeben werden sollen. Bitte bringen Sie diese alten Produkte und Batterien zur Behandlung, Aufarbeitung bzw. zum Recycling gemäß Ihrer Landesgesetzgebung und den Richtlinien 2002/96/EG und 2006/66/EG zu Ihren zuständigen Sammelpunkten.

Indem Sie diese Produkte und Batterien ordnungsgemäß entsorgen, helfen Sie dabei, wertvolle Ressourcen zu schützen und eventuelle negative Auswirkungen auf die menschliche Gesundheit und die Umwelt zu vermeiden, die anderenfalls durch eine unsachgemäße Abfallbehandlung auftreten können.



Wenn Sie ausführlichere Informationen zur Sammlung und zum Recycling alter Produkte und Batterien wünschen, wenden Sie sich bitte an Ihre örtlichen Verwaltungsbehörden, Ihren Abfallentsorgungsdienstleister oder an die Verkaufseinrichtung, in der Sie die Gegenstände gekauft haben.

Gemäß Landesvorschriften können wegen nicht ordnungsgemäßer Entsorgung dieses Abfalls Strafgelder verhängt werden.



Für geschäftliche Nutzer in der Europäischen Union

Wenn Sie elektrische oder elektronische Geräte entsorgen möchten, wenden Sie sich wegen genauerer Informationen bitte an Ihren Händler oder Lieferanten.

[Informationen zur Entsorgung in Ländern außerhalb der Europäischen Union]

Diese Symbole gelten nur innerhalb der Europäischen Union. Wenn Sie solche Gegenstände entsorgen möchten, erfragen Sie bitte bei den örtlichen Behörden oder Ihrem Händler, welches die ordnungsgemäße Entsorgungsmethode ist.

Hinweis zum Batteriesymbol (links zwei Symbolbeispiele):

Dieses Symbol kann in Kombination mit einem chemischen Symbol verwendet werden. In diesem Fall erfüllt es die Anforderungen derjenigen Richtlinie, die für die betreffende Chemikalie erlassen wurde.

Wichtige Informationen

Die Modell- und Seriennummer dieses Gerätes sind auf dem Typenschild an der Rückseite angegeben. Bitte tragen Sie die Seriennummer an der unten dafür vorgesehenen Stelle ein, und bewahren Sie diese Anleitung gemeinsam mit der Quittung als permanenten Kaufnachweis für den Fall eines Diebstahls bzw. Verlustes des Gerätes sowie einer Inanspruchnahme der Garantieleistung sorgfältig auf.

Modellnummer

Seriennummer

Name und Adresse des Herstellers gemäß der Richtlinie 2001/95/EG, umgesetzt durch das GPSG vom 06.01.2004, Paragraph 5 :

Panasonic AVC Networks Czech, s. r. o.

U Panasoniku 1

320 84 Plzeň

Česká republika

Panasonic Corporation

Web Site: <http://panasonic.net>

TQB0E2361A-1

Panasonic®

Italiano

Modello No.
TX-P50VTW60
TX-P55VTW60
TX-P65VTW60

Istruzioni per l'uso Televisore al plasma



VIERA

Per istruzioni più dettagliate, consultare [eHelp]
(Istruzioni per l'uso integrate).

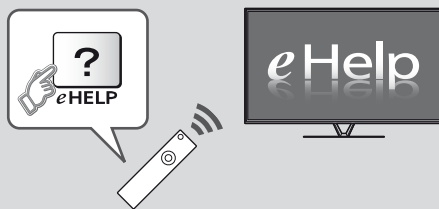

• Come utilizzare [eHelp] ➔ (pag. 18)

Complimenti per l'acquisto del presente prodotto Panasonic.
Prima di utilizzare il prodotto, leggere attentamente le seguenti istruzioni e
conservarle per eventuali consultazioni future.
Le immagini in questo manuale hanno soltanto uno scopo illustrativo.
Fare riferimento alla garanzia pan-europea se è necessario rivolgersi al
rivenditore Panasonic locale per l'assistenza.

Avviso importante

Non visualizzare parti fisse dell'immagine per periodi prolungati di tempo

In tal caso, la parte fissa dell'immagine rimane poco nitida sullo schermo al plasma ("ritenzione dell'immagine"). Tale effetto non è considerato un malfunzionamento e non è coperto dalla garanzia.

Tipiche parti fisse dell'immagine:

- Numero del canale, logo del canale e altri loghi
- Immagini fisse o in movimento visualizzate nel formato 4:3 o 14:9
- Videogiochi



Per evitare la ritenzione dell'immagine, lo screen saver potrebbe essere attivato (il logo VIERA si sposta) oppure il messaggio sullo schermo potrebbe spostarsi dopo qualche minuto se non è inviato alcun segnale o non è eseguita alcuna operazione.

Avviso per le funzioni DVB / trasmissioni di dati / IPTV

- Questo televisore è progettato in conformità agli standard (aggiornati ad agosto 2012) dei servizi digitali terrestri DVB-T (MPEG2 e MPEG4-AVC(H.264)), dei servizi digitali via cavo DVB-C (MPEG2 e MPEG4-AVC(H.264)) e dei servizi digitali satellitari DVB-S (MPEG2 e MPEG4-AVC(H.264)). Per la disponibilità dei servizi DVB-T o DVB-S nella propria area, rivolgersi al rivenditore locale. Per la disponibilità dei servizi DVB-C con il presente televisore, rivolgersi al provider di servizi via cavo.
- Questo televisore potrebbe non funzionare correttamente con segnali che non siano conformi agli standard DVB-T, DVB-C o DVB-S.
- La disponibilità delle caratteristiche varia a seconda del paese, dell'area geografica, dell'emittente, del provider di servizi e dell'ambiente di rete e satellitare.
- Non tutti i moduli CI (interfaccia comune) funzionano correttamente con questo televisore. Rivolgersi al provider di servizi per informazioni sui moduli CI disponibili.
- Questo televisore potrebbe non funzionare correttamente con i moduli CI non approvati dal provider di servizi.
- A seconda del provider di servizi, possono essere applicate tariffe aggiuntive.
- La compatibilità con i servizi futuri non è garantita.
- Controllare le informazioni più aggiornate sui servizi disponibili sul sito Web indicato di seguito. (Solo in inglese)

<http://panasonic.net/viera/support>

Panasonic non garantisce il funzionamento e le prestazioni dei dispositivi periferici di altri produttori e non si assume alcuna responsabilità o danno indotti da funzionamento e/o prestazioni derivanti dall'utilizzo dei dispositivi periferici di tali produttori.

Il logo "Full HD 3D Glasses™" indica la compatibilità tra i televisori e gli occhiali 3D che sono conformi al formato "Full HD 3D Glasses™" e non indica la qualità delle immagini dei televisori.

Indice

Leggere con attenzione

Avviso importante	2
Precauzioni per la sicurezza	3

Guida all'avvio rapido

Accessori	6
Collegamenti	8
Identificazione dei comandi	13
Prima sintonia automatica	16

Utilizzo di VIERA

Operazioni	17
Come utilizzare eHelp	18
Modalità di utilizzo delle funzioni dei menu	19
Modifica delle impostazioni delle immagini e dell'audio	20
Risintonizzazione dal menu Funzioni	21
Sintonizzazione e modifica dei canali	23
Visione degli ingressi esterni	25
Visione di immagini 3D	26
Sicurezza bambini	27
Visione del Televideo	28
Uso della Guida TV	29
Registrazione HDD USB	30
Programmazione timer	32
Multi-finestra	33
Uso di Media Player	34
Utilizzo della rete domestica	35

Altre informazioni

Domande e risposte	37
Manutenzione	38
Dati tecnici	38

La registrazione e la riproduzione di un contenuto su questo o su qualsiasi altro apparecchio può richiedere l'autorizzazione del proprietario del copyright o di altri diritti relativi ai contenuti. Panasonic non dispone dell'autorità e non garantisce all'utente tale autorizzazione, disconoscendo esplicitamente qualsiasi diritto, capacità o intenzione di ottenere l'autorizzazione stessa per conto dell'utente. È responsabilità dell'utente assicurarsi che l'uso di questo o di altri apparecchi sia conforme alla normativa sul copyright applicabile nel paese di residenza. Fare riferimento a tale normativa per ulteriori informazioni sulle leggi e sui regolamenti in merito, oppure contattare il proprietario dei diritti del contenuto che si desidera registrare o riprodurre.

Questo prodotto ha la licenza del portafoglio del brevetto AVC per l'uso personale e non commerciale di un utente per (i) la codifica video conforme allo standard AVC ("AVC Video") e/o (ii) la decodifica AVC Video codificata dall'utente che svolge una attività personale e non commerciale e/o ottenuta da un fornitore video dotato della licenza di fornire il servizio AVC Video. Non viene concessa alcuna licenza, implicita o esplicita, per altro uso. Si possono ottenere informazioni aggiuntive da MPEG LA, LLC. Vedere <http://www.mpegla.com>.

Rovi Corporation e/o le sue filiali non sono in alcun caso responsabili in merito all'esattezza o alla disponibilità dei palinsesti o di altre informazioni presenti nel sistema GUIDE Plus+/Rovi Guide e non possono garantire la disponibilità del servizio nell'area dell'utente. In nessun caso Rovi Corporation e/o le sue filiali potranno essere ritenuti responsabili per danni correlati all'accuratezza o alla disponibilità del palinsesto o di altre informazioni nel sistema GUIDE Plus+/Rovi Guide.

Precauzioni per la sicurezza

Per contribuire ad evitare il pericolo di scosse elettriche, incendio, danni o infortuni, attenersi alle avvertenze e alle precauzioni riportate di seguito:

■ Spina e cavo di alimentazione

Avvertenza

Se si rileva qualcosa di insolito, staccare immediatamente la spina del cavo di alimentazione dalla presa di corrente.

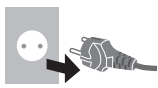

- Questo televisore è progettato per funzionare con un'alimentazione C.a. 220-240 V, 50 / 60 Hz.
- Inserire completamente la spina nella presa di corrente.
- Assicuratevi che ci sia un accesso facile alla spina del cavo di alimentazione.
- Prima di pulire il televisore, scollegare la spina del cavo di alimentazione.
- Non toccare la spina del cavo di alimentazione con le mani bagnate.



- Non danneggiare il cavo di alimentazione.

- Non mettere oggetti pesanti sul cavo di alimentazione.



- Non mettere il cavo di alimentazione vicino ad un oggetto molto caldo.



- Non staccare il cavo di alimentazione tirandolo. Per staccare il cavo di alimentazione dalla presa di corrente, prenderlo per la spina.



- Non spostare il televisore con il cavo di alimentazione collegato alla presa di corrente.
- Non torcere il cavo di alimentazione e non piegarlo o tenderlo eccessivamente.
- Non usare il cavo di alimentazione con la spina danneggiata, o una presa di corrente danneggiata.
- Assicurarsi che il televisore non schiacci il cavo di alimentazione.
- Non usare un cavo di alimentazione diverso da quello in dotazione a questo televisore.
- Assicurarsi che la punta di messa a terra della spina del cavo di alimentazione sia saldamente collegata, per evitare scosse elettriche.
- Un componente con costruzione di CLASS I deve essere collegato a una presa di corrente di rete con connessione di messa a terra di protezione.

■ Attenzione

Avvertenza

- Non aprire né modificare il televisore per proprio conto poiché rimuovendo i pannelli è possibile entrare in contatto con componenti sotto tensione. All'interno del televisore non sono presenti componenti riparabili dall'utente.
- Non esporre il televisore alla pioggia oppure all'umidità eccessiva. Non posare sull'apparecchio i recipienti con l'acqua, come per esempio i vasi e non esporre la TV all'acqua gocciolante né all'acqua corrente.
- Non inserire alcun oggetto nei fori di ventilazione del televisore.
- Non utilizzare piedistalli e attrezzature di montaggio non approvati. Rivolgersi al rivenditore Panasonic locale per far eseguire la regolazione o l'installazione delle staffe di montaggio a parete approvate.
- Evitare di esercitare un'eccessiva pressione o di urtare il pannello del display.
- Non collocare il televisore su superfici inclinate o instabili e assicurarsi che non sporga oltre il margine della base.
- Non esporre il televisore alla luce diretta del sole e altre fonti di calore.

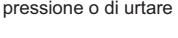
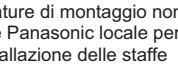

Al fine di prevenire gli incendi, tenere sempre lontano dal televisore le candele e le altre fonti di fiamme libere.



■ Parte pericolosa / oggetto di piccole dimensioni

Avvertenza

- Questo prodotto contiene parti potenzialmente pericolose come sacchetti di plastica, che potrebbero essere ingerite accidentalmente dai bambini. Tenere queste parti fuori della portata dei bambini.
- Non permettere ai bambini di maneggiare oggetti piccoli quali le schede SD. Il piccolo oggetto potrebbe essere ingerito dai bambini. Rimuovere la Scheda SD subito dopo l'uso e conservarla lontano dalla portata dei bambini.
- Gli occhiali 3D contengono piccole parti che potrebbero essere ingerite accidentalmente dai bambini. Tenere queste parti fuori della portata dei bambini.



■ Piedistallo

Avvertenza

- Non smontare o modificare il piedistallo.

Precauzioni

- Non usare piedistalli diversi da quello fornito con il televisore.
- Non utilizzare il piedistallo qualora presenti deformazioni o rotture. In questo caso, rivolgersi immediatamente al rivenditore Panasonic locale.
- Durante il montaggio, accertarsi che tutte le viti siano saldamente serrate.
- Assicurarsi che il televisore non subisca urti durante l'installazione del piedistallo.
- Assicurarsi che i bambini non salgano sul piedistallo.
- Per l'installazione o la rimozione del televisore dal piedistallo è necessario l'intervento di almeno due persone.
- Installare o rimuovere il televisore attenendosi alla procedura specificata.

■ Onda radio

Avvertenza

- Non usare il televisore, gli occhiali 3D ed il Controller touchpad VIERA all'interno di strutture sanitarie o in luoghi con apparecchiature mediche. Le onde radio possono interferire con le apparecchiature mediche e causare danni dovuti al malfunzionamento.
- Non usare il televisore, gli occhiali 3D ed il Controller touchpad VIERA nelle vicinanze di apparecchiature con comando automatico come porte automatiche o allarmi antincendio. Le onde radio possono interferire con le apparecchiature di controllo automatiche e causare danni dovuti al malfunzionamento.
- Se portate un cardiostimolatore, tenete il televisore, gli occhiali 3D ed il Controller touchpad VIERA ad una distanza di almeno 22 cm. Le onde radio possono interferire con il funzionamento del pacemaker.
- Non smontare o modificare in alcun modo il televisore, gli occhiali 3D ed il Controller touchpad VIERA.

■ LAN wireless incorporata

Precauzioni

- Non utilizzare la LAN wireless incorporata per la connessione a una rete wireless (SSID*) per la quale non si dispone dei diritti di utilizzo. Tali reti potrebbero essere elencate nei risultati della ricerca. Il loro utilizzo potrebbe tuttavia essere considerato come illecito. *SSID è un nome che identifica una particolare rete wireless per la trasmissione.
- Non sottoporre la LAN wireless incorporata a temperature elevate, alla luce diretta del sole o all'umidità.
- I dati trasmessi e ricevuti mediante onde radio possono essere intercettati e controllati.
- La LAN wireless incorporata utilizza bande di frequenza a 2,4 GHz e 5 GHz. Per evitare malfunzionamenti o rallentamenti causati da interferenze delle onde radio, allontanare il televisore da dispositivi quali altri dispositivi LAN wireless, microonde, telefoni cellulari e dispositivi che utilizzano segnali a 2,4 GHz e 5 GHz quando si usa la LAN wireless incorporata.
- Se si verificano disturbi causati dall'elettricità statica, è possibile che il televisore si spenga al fine di proteggere l'apparecchiatura. In questo caso, spegnere il televisore con l'interruttore di accensione / spegnimento, quindi riaccenderlo.
- Per ulteriori informazioni sulla LAN wireless e sul punto d'accesso, visitare il seguente sito Web. (Solo in inglese) <http://panasonic.net/viera/support>

■ Tecnologia wireless Bluetooth®

Precauzioni

- Il televisore, gli occhiali 3D ed il Controller touchpad VIERA utilizzano la banda ISM (Bluetooth®) di 2,4 GHz. Per evitare guasti o una risposta lenta causata da interferenze delle onde radio, tenere il televisore, gli occhiali 3D ed il Controller touchpad VIERA fuori dalla portata di apparecchiature come unità wireless LAN, altri apparecchi Bluetooth, forni a microonde, cellulari e apparecchiature che operano con segnali sulla frequenza a 2,4 GHz.

■ Ventilazione

Precauzioni

Lasciare uno spazio sufficiente intorno al televisore per evitare un eccessivo accumulo di calore, che potrebbe causare un guasto anticipato di alcuni componenti.

Distanza minima:

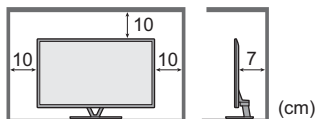

- Non ostacolare la ventilazione, ad esempio coprendo le aperture di ventilazione con giornali, tovaglie e tende.



- A prescindere dall'utilizzo di un piedistallo, assicurarsi sempre che le ventole sul fondo del televisore non siano bloccate e vi sia spazio sufficiente per consentire una ventilazione adeguata.

■ Spostamento del televisore

Precauzioni

Prima di spostare il televisore, scollegare tutti i cavi.

- Il televisore è pesante.

Per spostare il televisore è necessario l'intervento di almeno due persone.

Sorreggere il televisore come indicato in figura per evitare il rischio di cadute o ribaltamenti.



- Trasportare soltanto in posizione verticale. Il trasporto del televisore con il pannello del display rivolto verso l'alto o verso il basso può causare danni ai circuiti interni.

■ Inutilizzo prolungato

Precauzioni

Questo televisore continua a consumare della corrente anche quando è spento, per tutto il tempo che la spina del cavo di alimentazione rimane attaccata alla presa di corrente.

- Se il televisore non viene utilizzato per un lungo periodo di tempo, staccare la spina del cavo di alimentazione dalla presa di corrente.

■ Volume eccessivo

Precauzioni

- Il volume eccessivo delle cuffie può danneggiare l'udito. Può provocare danni irreversibili.



- Se si avverte nelle orecchie un rumore tamburellante, abbassare il volume o interrompere temporaneamente l'uso delle cuffie.

■ Batteria per il telecomando / per gli occhiali 3D / per il Controller touchpad VIERA

Precauzioni

- L'installazione non corretta potrebbe causare perdite, corrosione ed esplosione delle batterie.
- Per la sostituzione, utilizzare soltanto batterie di tipo uguale o equivalente.
- Non mischiare batterie vecchie e nuove.
- Non mischiare tipi diversi di batterie (come batterie alcaline e al manganese).
- Non usare batterie ricaricabili (Ni-Cd, ecc.).
- Non bruciare o rompere le batterie.
- Non esporre le batterie a calore eccessivo, ad esempio luce del sole, fiamme libere o simili.
- Smaltire correttamente le batterie.
- Rimuovere la batteria dall'unità quando non la si utilizza per periodi prolungati per prevenire perdite, corrosioni ed esplosioni.

■ Uso degli occhiali 3D

Precauzioni

- Utilizzare gli occhiali 3D solo ed esclusivamente per lo scopo previsto.
- Non spostarsi mentre si indossano gli occhiali 3D, onde evitare cadute e infortuni accidentali.
- Non far cadere, piegare, esercitare pressione o calpestare gli occhiali 3D.
- Prestare attenzione ai perni sul telaio quando si indossano gli occhiali 3D.
- Evitare di pizzicarsi le dita con la sezione a cerniera degli occhiali 3D.
- Non utilizzare gli occhiali 3D se presentano danni fisici.
- Se si soffre di problemi alla vista (miopia o presbiopia, astigmatismo, differenza diottrica tra l'occhio destro e l'occhio sinistro), correggere il problema alla vista prima di utilizzare gli occhiali 3D. Gli occhiali 3D forniti possono essere indossati sopra i normali occhiali da vista.
- Interrompere immediatamente l'uso degli occhiali 3D se si riscontrano rossori, dolore o irritazioni della cute intorno al naso o alle tempie. In rari casi i materiali utilizzati negli occhiali 3D possono provocare una reazione allergica.
- Non utilizzare gli occhiali 3D con temperature elevate. Conservare gli occhiali 3D in un luogo fresco e asciutto.
- Interrompere immediatamente l'uso degli occhiali 3D se si verificano problemi di funzionamento o guasti.

■ Visione di immagini 3D

Precauzioni

- Prestare particolare attenzione quando i bambini visualizzano immagini 3D. Di norma, le immagini 3D non devono essere visualizzate da bambini di età inferiore a 6 anni. I genitori o altri adulti devono controllare i bambini mentre visualizzano immagini 3D per garantirne la sicurezza e la salute.
- Smettere immediatamente di visualizzare le immagini 3D se si avverte stanchezza, malessere, si sperimentano altre sensazioni di disagio o si vedono chiaramente immagini doppie. Effettuare delle pause adeguate prima di continuare la visione. Se si imposta l'effetto 3D mediante [Regolazione 3D], tenere presente che la visione delle immagini 3D varia da persona a persona.
- Non visualizzare immagini 3D se si soffre di sensibilità alla luce, problemi cardiaci o altri problemi di salute.
- Quando si visualizzano immagini 3D, la sensazione della distanza potrebbe essere compromessa o erranea. Evitare di colpire involontariamente lo schermo del televisore o altre persone. Accertarsi che non vi siano oggetti fragili nelle vicinanze, onde evitare danni accidentali e infortuni.
- Non visualizzare le immagini 3D da una distanza minore di quella consigliata. La distanza di visione consigliata è almeno tre volte l'altezza dell'immagine.

Modello da 50" : almeno 1,9 m

Modello da 55" : almeno 2,1 m

Modello da 65" : almeno 2,4 m

Quando l'area superiore e inferiore dello schermo contengono bande nere, come nel caso dei film, osservare lo schermo da una distanza pari almeno a tre volte l'altezza dell'immagine effettiva (la distanza risulta quindi inferiore a quella dei valori consigliati sopra).

Accessori

Telecomando

➔ (pag. 13)



• N2QAYB000863

Controller touchpad VIERA

➔ (pag. 14)



• N2QBYB000026

Cavo di alimentazione (2)

➔ (pag. 8)

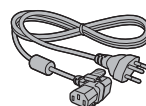
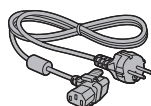

Batterie (4)

• R6

➔ (pag. 13, 14)



Piedistallo

➔ (vedere sotto)

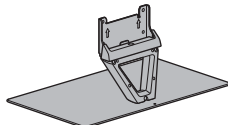

Occhiali 3D (2)

➔ (pag. 26)



Fascetta per cavi

➔ (pag. 12)

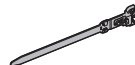

Adattatore AV1 (SCART)

➔ (pag. 9)



Adattatore AV2 (COMPONENT / VIDEO)

➔ (pag. 10)

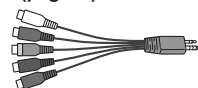

Nucleo in ferrite per cavo LAN (2) (grandi dimensioni)

➔ (pag. 10)



Nucleo in ferrite per cuffie (piccole dimensioni)

➔ (pag. 11)



Utilizzare i nuclei in ferrite per rispettare la conformità con lo standard EMC.

Istruzioni per l'uso

Garanzia pan-europea

- Gli accessori potrebbero non essere forniti insieme. Prestare attenzione a non farli cadere accidentalmente.
- Per informazioni sugli accessori opzionali, consultare [eHelp] (Supporto > Accessori opzionali).

Montaggio / rimozione del piedistallo

A Vite di montaggio

(4) Modello da 50"



(8) Modello da 55"

Modello da 65"

M5 × 16

C Staffa

Modello da 50"

Modello da 55"

Modello da 65"

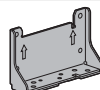

E Coperchio

Modello da 50"

Modello da 55"

Modello da 65"



B Vite di montaggio

(5) Modello da 50"



(1) Modello da 55"

Modello da 65"

M4 × 10

D Base

Modello da 50"

Modello da 55"

Modello da 65"

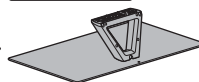
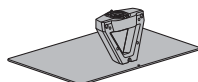

Morsetto per cavi (4) ➔ (pag. 12)



■ Montaggio del piedistallo

Modello da 50"

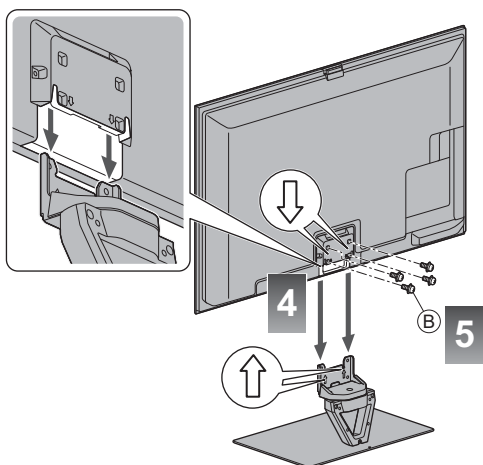
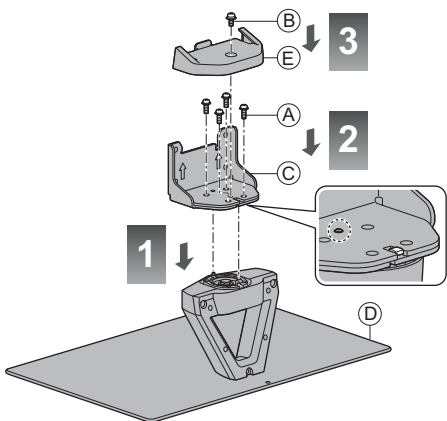

Modello da 55"

Modello da 65"

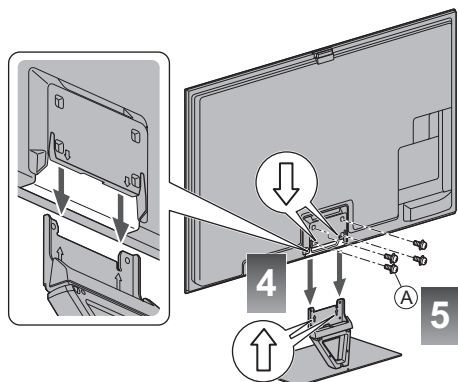
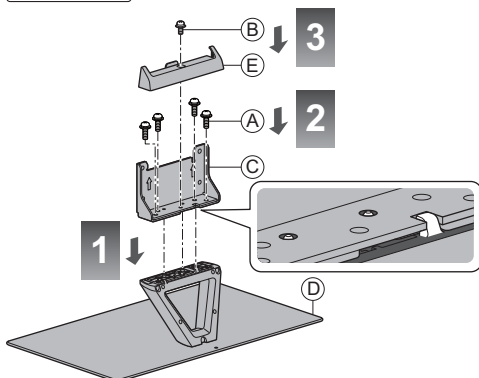

■ Regolare il pannello all'angolazione desiderata Modello da 50"

- Fare attenzione che non siano presenti oggetti nel raggio di rotazione.

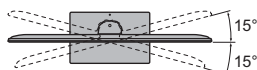
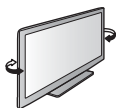

(Vista dall'alto)

Rimozione del piedistallo dal televisore

Rimuovere il piedistallo nel seguente modo quando si utilizza la staffa di montaggio a parete o per reimballare il televisore.

- 1 Rimuovere le viti di montaggio B Modello da 50" / A Modello da 55" Modello da 65" dal televisore.
- 2 Staccare il piedistallo dal televisore.
- 3 Rimuovere la vite di montaggio B dal coperchio.
- 4 Staccare il coperchio.
- 5 Rimuovere le viti di montaggio A dalla staffa.

Collegamenti

- I dispositivi esterni e i cavi mostrati non sono forniti con questo televisore.
- Accertarsi che il televisore sia scollegato dalla presa di corrente prima di collegare o di scollegare qualsiasi cavo.
- Verificare che il tipo di terminali e le spine del cavo siano corretti durante il collegamento.
- Usare sempre un cavo SCART o HDMI completamente allacciato.
- Tenere il televisore lontano dalle apparecchiature elettriche (apparecchiature video, ecc.) o apparecchiature con un sensore a infrarossi. In caso contrario, potrebbero verificarsi distorsioni di immagini / audio o interferenze nel funzionamento dell'altro componente.
- Leggere anche il manuale del componente che viene collegato.

Terminali

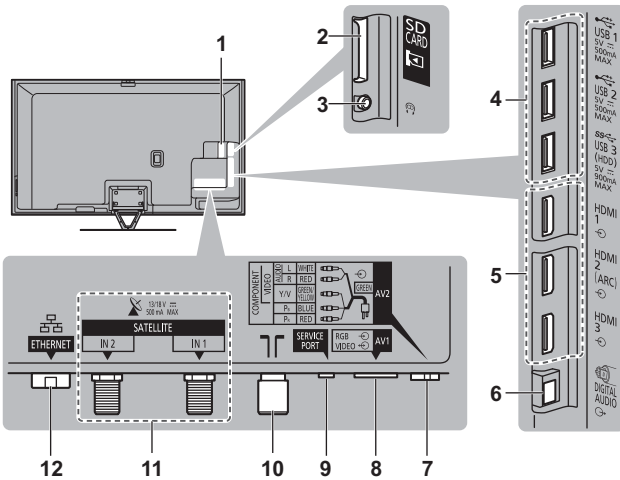

- 1 Alloggiamento CI 1 - 2 ➔ (pag. 11)
- 2 Slot scheda SD
- 3 Presa cuffie ➔ (pag. 11)
- 4 Porta USB 1 - 3
- 5 HDMI1 - 3 ➔ (p. 9, 11)
- 6 DIGITAL AUDIO
- 7 AV2 (COMPONENT / VIDEO) ➔ (pag. 10)
- 8 AV1 (SCART) ➔ (pag. 9)
- 9 SERVICE PORT
Questo terminale è per applicazioni speciali riservate al personale di assistenza autorizzato.
- 10 Terminale terrestre / cavo ➔ (vedere sotto)
- 11 Terminale satellite ➔ (pag. 9)
- 12 ETHERNET ➔ (pag. 10)

Collegamenti di base

- Per installare correttamente la parabola satellitare o terrestre, rivolgersi al rivenditore locale. Per informazioni dettagliate, rivolgersi anche alle emittenti delle trasmissioni.

Cavo di alimentazione e antenna

■ DVB-C, DVB-T, analogico

Antenna terrestre

Cavo

Cavo RF

■ Cavo di alimentazione

Cavo di alimentazione (in dotazione)

C.a. 220-240 V
50 / 60 Hz

Spingere fino a quando viene riprodotto uno scatto su entrambe le linguette laterali

Accertarsi che il cavo di alimentazione sia correttamente inserito.

Per rimuovere dal televisore:

linguette

Premere entrambe le linguette e tirare il connettore di alimentazione per rilasciare

Parabola satellitare

■ DVB-S (sintonizzatore doppio (DiSEqC))

TV

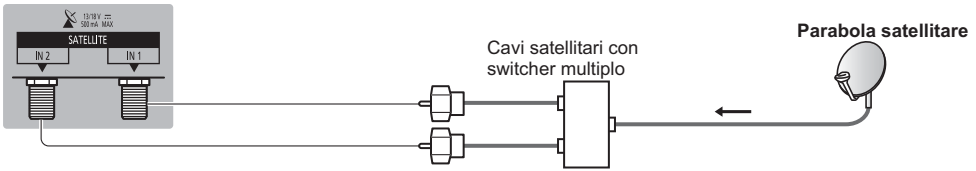

■ DVB-S (sintonizzatore doppio (sistema con cavo singolo))

TV

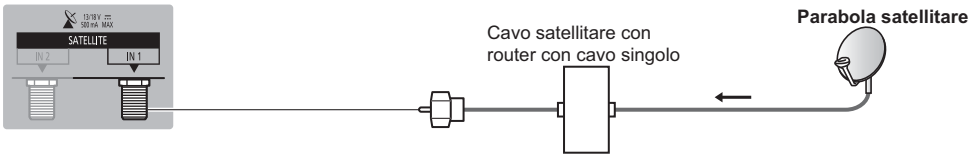

■ DVB-S (Sintonizzatore singolo)

TV

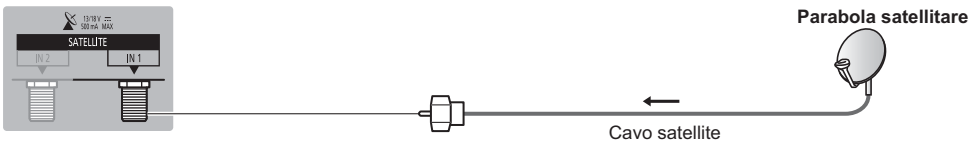

Dispositivi AV

■ Registratore DVD / VCR

TV

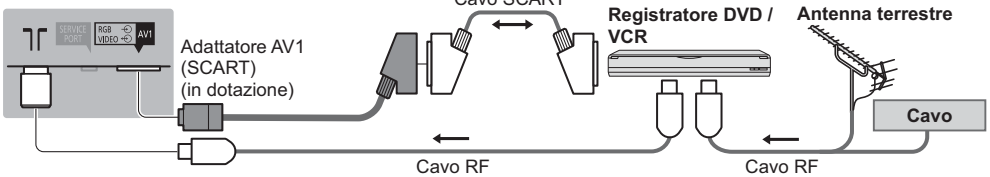

■ Registratore DVD / VCR e Decoder

TV

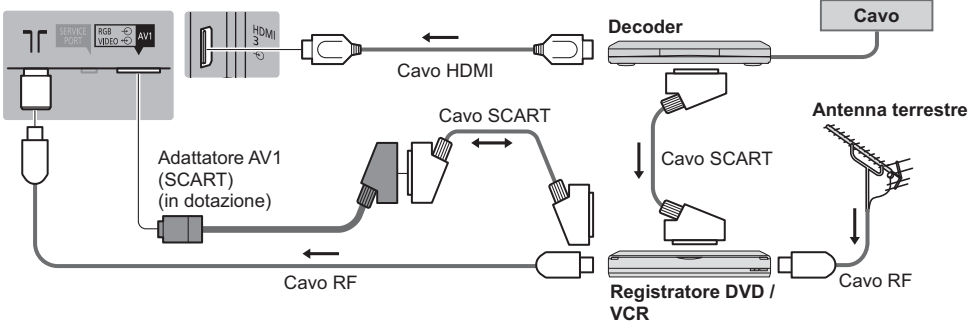

Rete

- Per abilitare le funzioni di servizio rete (VIERA Connect, ecc.), è necessario collegare il televisore a una rete a banda larga. Se non si dispone di servizi di rete a banda larga, rivolgersi al rivenditore per assistenza.
- Preparare l'ambiente Internet per la connessione cablata o wireless.
- L'impostazione della connessione di rete si avvierà al primo utilizzo del televisore. ➔ (pag. 16)

■ Connessione cablata

TV

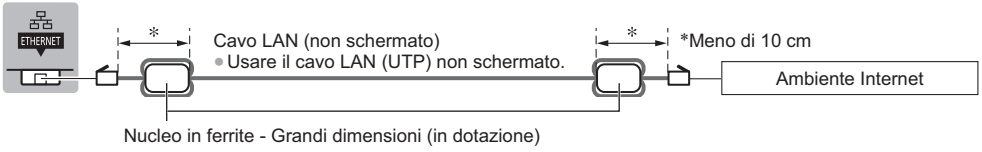

Installazione del nucleo in ferrite

① Tirare le linguette (in due punti)



② Avvolgere il cavo due volte



③ Chiudere

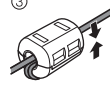

■ Connessione wireless



Altre connessioni

■ Lettore DVD

(apparecchiatura COMPONENTE)

TV

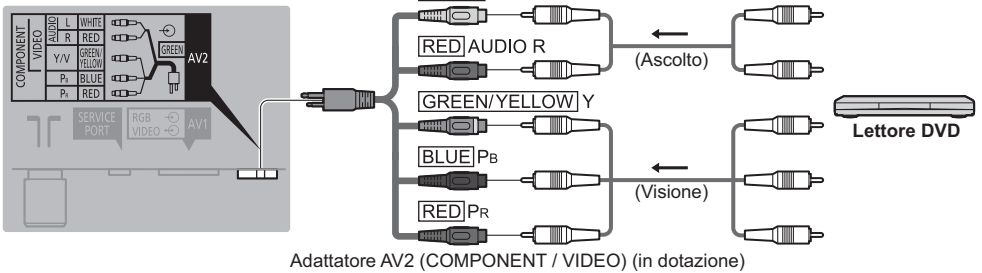

■ Videocamera / console di gioco

(apparecchiatura VIDEO)

TV

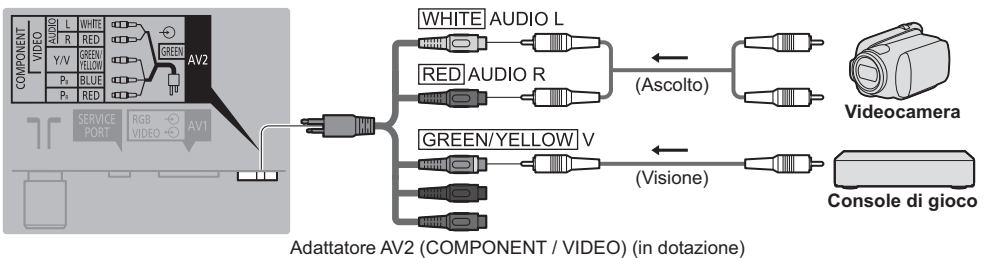

■ Amplificatore (per l'ascolto con i diffusori)

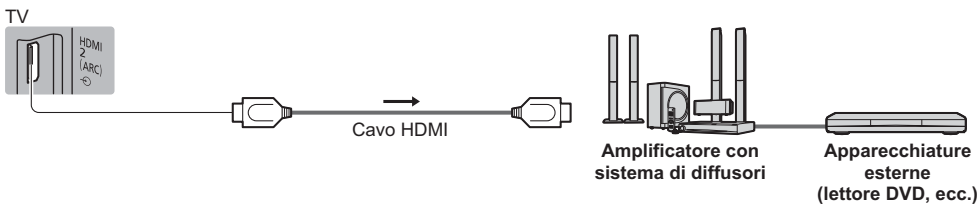

- Usare HDMI2 per il collegamento a un amplificatore. Questa connessione è valida se l'amplificatore è dotato della funzione ARC (Audio Return Channel). Per amplificatori senza funzione ARC, utilizzare il terminale DIGITAL AUDIO.
- Per fruire del suono multicanale del componente esterno (ad esempio Dolby Digital 5.1ch), collegare il componente all'amplificatore. Per i collegamenti, leggere i manuali di istruzioni del componente e dell'amplificatore.

■ Cuffia

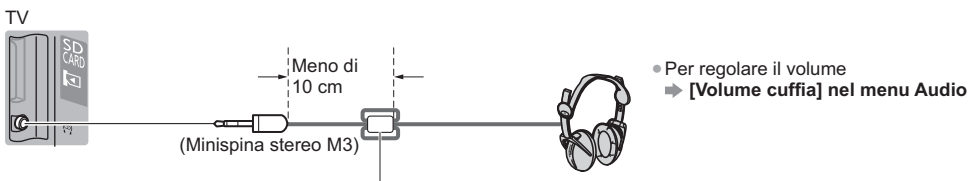

Nucleo in ferrite - Piccole dimensioni (in dotazione)

Installazione del nucleo in ferrite



Tirare le linguette (in due punti)



Avvolgere il cavo due volte



Chiudere

■ Common Interface

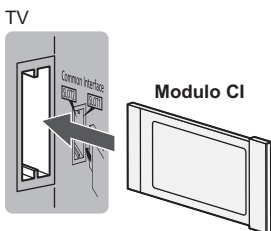

- Se la scheda di visione e il lettore di schede formano un unico gruppo, inserire prima il lettore di schede e successivamente la scheda di visione nel lettore di schede.
- Inserire il modulo nella direzione corretta.
- Le caratteristiche che appaiono sullo schermo dipendono dal contenuto del modulo CI selezionato.
- Normalmente appaiono i canali criptati. Seguire le istruzioni visualizzate sullo schermo. Se il canale criptato non appare
➔ **[Common Interface]** nel menu Funzioni
- Per ulteriori informazioni consultare [eHelp] (Funzioni > Common Interface), vedere il manuale di istruzioni del modulo CI o contattare l'emittente.

Tipi di componenti che possono essere collegati a ciascun terminale

Funzionalità	Terminale						
	AV1*1	AV2*1		DIGITAL AUDIO	ETHERNET	HDMI 1 - 3	USB 1 - 3
		COMPONENT	VIDEO				
Per la registrazione / riproduzione di videocassette / DVD (registratore VCR / DVD)	<input type="radio"/>						
Per visualizzare il contenuto 3D (lettore Blu-ray Disc)						<input type="radio"/>	
Per guardare le trasmissioni via cavo (decoder)	<input type="radio"/>		<input type="radio"/>			<input type="radio"/>	
Per guardare i DVD (lettore DVD)	<input type="radio"/>	<input type="radio"/>	<input type="radio"/>			<input type="radio"/>	
Per guardare le immagini della videocamera (videocamera)	<input type="radio"/>		<input type="radio"/>			<input type="radio"/>	
Per i videogiochi (console di gioco)	<input type="radio"/>		<input type="radio"/>			<input type="radio"/>	
Per usare l'amplificatore con il sistema di diffusori				<input type="radio"/>		<input type="radio"/> *2	
Per utilizzare i servizi di rete					<input type="radio"/>		
Registrazione HDD USB							<input type="radio"/> *3
VIERA Link						<input type="radio"/>	

○ : Collegamento consigliato

*1: Per collegare l'apparecchiatura, è necessario l'adattatore terminale (in dotazione).

*2: Usare HDMI2 per il collegamento a un amplificatore. Questa connessione è valida se l'amplificatore è dotato della funzione ARC (Audio Return Channel).

*3: Usare la porta USB 3 per la connessione con l'HDD USB.

Utilizzo della fascetta e del morsetto per cavi (in dotazione)

- Non avvolgere insieme il cavo satellitare, il cavo RF e il cavo di alimentazione (le immagini potrebbero risultare distorte).
- Fissare i cavi con la fascetta e il morsetto per cavi, se necessario.
- Se si usa l'accessorio opzionale, attenersi alle istruzioni del manuale di montaggio delle opzioni per fissare i cavi.

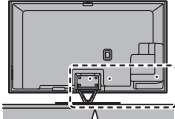

Fissare la fascetta per cavi
Inserire la fascetta per cavi in un foro



Avvolgere i cavi
1 Infilare la punta nei ganci
2 Infilare la punta nei ganci

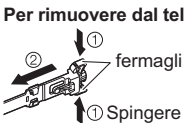

Per rimuovere dal televisore:
1 Spingere entrambi i fermagli laterali

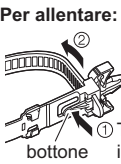

Per allentare:
1 Tenere premuto il bottone



Fissare il morsetto per cavi
Inserire il morsetto per cavi in un foro



Avvolgere i cavi
Impostare

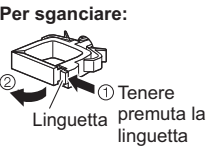

Per sganciare:
1 Tenere premuta la linguetta
2 Spingere entrambi i fermagli laterali

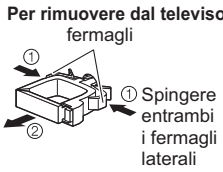

Per rimuovere dal televisore:
fermagli
1 Spingere entrambi i fermagli laterali

Identificazione dei comandi

Telecomando

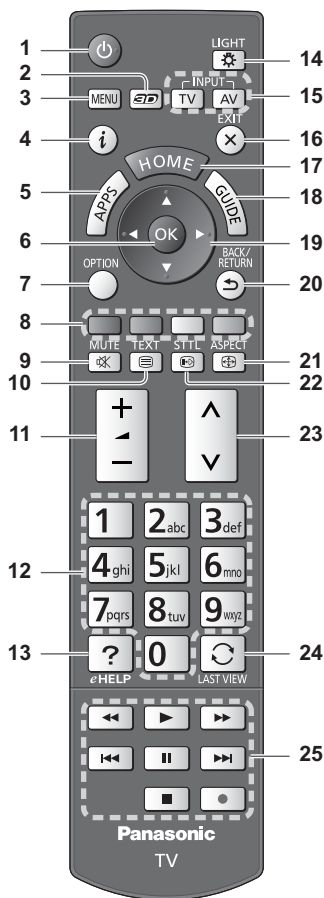

- 1 Interruttore di accensione / standby**
- 2 Tasto 3D**
 - Consente di impostare la visualizzazione su 2D o 3D.
- 3 [Menu principale]**
 - Premere per accedere ai menu Immagine, Audio, Rete, Timer, Funzioni e Guida.
- 4 Informazioni**
 - Per visualizzare le informazioni sui canali e sui programmi.
- 5 APPS**
 - Per visualizzare [Lista APP] (lista delle applicazioni).

- 6 OK**
 - Per confermare le selezioni e le scelte.
 - Premere dopo aver selezionato le posizioni dei canali per cambiare velocemente canale.
 - Per visualizzare la Lista canali.
- 7 [Menu opzioni]**
 - Impostazioni semplici delle opzioni per visualizzazione, audio, ecc.
- 8 Tasti colorati (rosso-verde-giallo-blu)**
 - Utili per selezionare, scorrere e utilizzare varie funzioni.
- 9 Silenziamento Auto On / Off**
- 10 Pulsante Televideo**
- 11 Volume Su / Giù**
- 12 Tasti numerici**
 - Per cambiare i canali e le pagine Televideo.
 - Per impostare i caratteri.
 - Per accedere il televisore quando è nella modalità Standby.
- 13 [eHelp]**
 - Per visualizzare [eHelp] (Istruzioni per l'uso integrate).
- 14 Luce**
 - Illumina i tasti per circa 5 secondi (ad eccezione dei tasti "25").
- 15 Selezione della modalità di ingresso**
 - TV - per selezionare la modalità DVB-S / DVB-C / DVB-T / Analogica.
 - AV - per selezionare la modalità d'ingresso AV dalla lista di selezione ingresso.
- 16 Esci**
 - Per tornare a [Schermata iniz. Pers].
- 17 HOME**
 - Per visualizzare [Schermata iniz. Pers].
- 18 Guida TV**
 - Per visualizzare la Guida elettronica dei programmi.
- 19 Tasti dei cursori**
 - Per effettuare le selezioni e le regolazioni.
- 20 Indietro**
 - Per tornare al menu / pagina precedente.
- 21 Formato**
 - Cambia il formato.
- 22 Sottotitoli**
 - Per visualizzare i sottotitoli.
- 23 Canale Su / Giù**
- 24 Ultima visualizzazione**
 - Per passare all'ultimo canale o all'ultima modalità di ingresso visualizzati.
- 25 Controllo dei contenuti, componente collegato, ecc.**

■ Installazione / rimozione delle batterie

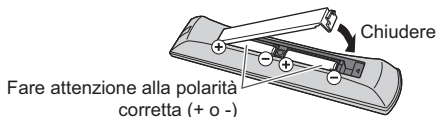
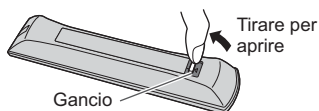

Controller touchpad VIERA

Questo controller touchpad è progettato per semplificare le operazioni, soprattutto su schermata iniziale o contenuti Internet. Il controller consente di controllare il televisore in maniera intuitiva.

- Il controller touchpad può essere utilizzato per registrare su questo televisore con la tecnologia wireless Bluetooth. La schermata di impostazione della registrazione verrà visualizzata in "Prima sintonia automatica" al primo utilizzo del televisore. ➔ (pag. 16)
- Al termine della registrazione, è possibile controllare il televisore senza puntarvi contro il controller (tranne l'interruttore di accensione / standby).
- Per utilizzare l'interruttore di accensione / standby, puntare il controller direttamente verso il ricevitore dei segnali del telecomando del televisore poiché funziona a infrarossi. (Il pulsante può essere azionato senza registrazione.)
- Si consiglia di parlare a una distanza massima di 15 cm dal microfono del controller touchpad VIERA quando si usa la funzione di controllo vocale.

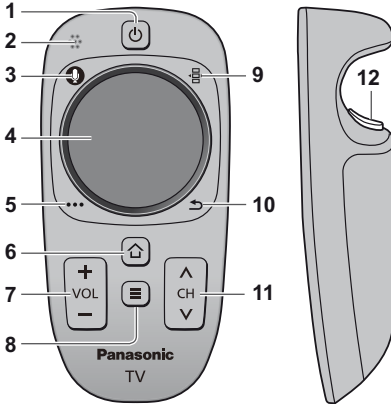

1 Interruttore di accensione / standby

- Stessa funzione del tasto 1 sul telecomando (pag. 13).

2 Microfono

3 Tasto microfono

4 Touchpad (vedere sotto)

5 [Menu opzioni]

6 HOME

- Stessa funzione del tasto 17 sul telecomando (pag. 13).

7 Volume Su / Giù

- Stessa funzione del tasto 11 sul telecomando (pag. 13).

8 APPS

- Stessa funzione del tasto 5 sul telecomando (pag. 13).

9 Telecomando sullo schermo

- Premere per visualizzare l'interfaccia grafica utente (GUI, Graphical User Interface) del telecomando. Premere di nuovo per spostare la posizione della GUI. (Per cambiare la pagina della GUI, far scorrere il dito a sinistra / destra sul touchpad).

10 Indietro

- Stessa funzione del tasto 20 sul telecomando (pag. 13).

11 Canale Su / Giù

- Stessa funzione del tasto 23 sul telecomando (pag. 13).

12 OK

■ Touchpad



- Toccare il centro del touchpad per "OK".



- Muovere il dito per spostare il cursore (su contenuti Internet o [Impostazioni cursore] in [Controller touchpad VIERA] (menu Funzioni), selezionare la voce, regolare i livelli, ecc).



- Spostare circolarmente il dito sui bordi per scorrere.

■ Installazione / rimozione delle batterie

Scorrere per aprire

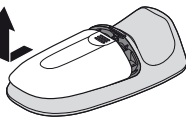

Chiudere

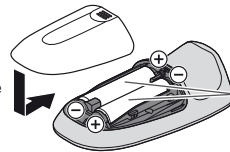

Fare attenzione alla polarità corretta (+ o -)

Nota

- Durante l'uso, si raccomanda di tenere il controller touchpad con la mano.
- Ogni volta che si utilizza il controller touchpad, la batteria viene consumata (anche quando si tocca il touchpad), anche se non si sta controllando il televisore. Ciò potrebbe ridurre la durata di vita della batteria.
- Alcune operazioni variano in base all'applicazione.

Indicatore / Pannello di controllo

- Quando si premono i pulsanti 1, 2, 3, sul lato destro dello schermo viene visualizzata la guida del pannello di controllo per 3 secondi per evidenziare il tasto premuto.

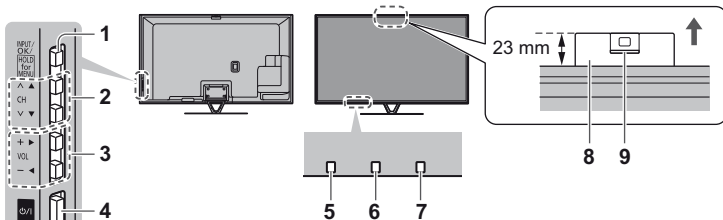

Lato posteriore del televisore

1 Selezione della modalità di ingresso

- Premere ripetutamente fino a quando viene visualizzata la modalità desiderata.

[Menu principale]

- Tenere premuto per circa 3 secondi per visualizzare il menu principale.

OK (nel sistema dei menu)

2 Canale Su / Giù

Cursore Su / Giù (nel sistema dei menu)

3 Volume Su / Giù

Cursore a sinistra / a destra (nel sistema dei menu)

4 Interruttore di accensione / spegnimento principale

- Utilizzare per attivare e disattivare l'alimentazione principale.

5 Ricevitore dei segnali del telecomando

- Non posizionare oggetti tra il telecomando e il sensore del telecomando del televisore.

6 Sensore ambientale

- Rileva la luminosità per regolare la qualità delle immagini quando [Sensore ambientale] nel menu Immagine è impostata su [On].

7 LED di accensione

Rosso: Standby

Verde: Attivato

Arancione: Standby con Registrazione

Standby con Programmazione timer attivata

- Il LED lampeggia quando il televisore riceve un comando dal telecomando.

8 Videocamera integrata

- La videocamera fuoriesce automaticamente quando una delle sue funzioni è attivata. Chiudere manualmente la videocamera premendo la sua parte superiore.
- Le informazioni sulle funzioni della videocamera si trovano su [eHelp] (Funzioni > Fotocamera incorporata)

9 Obiettivo

- Inclinazione: da -17° a +17°

Uso delle indicazioni sullo schermo - Guida operativa

Dal menu delle indicazioni sullo schermo è possibile accedere a molte funzioni disponibili con questo televisore.

■ Guida operativa

La guida operativa consente di eseguire operazioni usando il telecomando.

Esempio: [Menu audio]

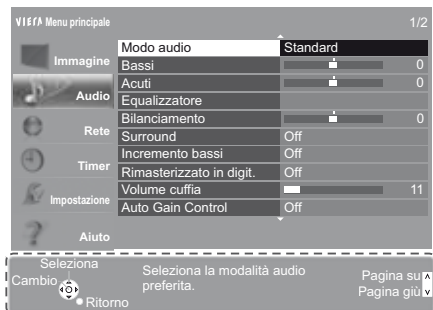

Guida operativa

■ Modalità di utilizzo del telecomando



Per aprire il menu principale



Per spostare il cursore / selezionare una gamma di opzioni / selezionare una voce di menu (solo su e giù) / regolare i livelli (solo destra e sinistra)



Per accedere ai menu / memorizzare le impostazioni dopo l'esecuzione delle regolazioni o l'impostazione delle opzioni



Per tornare al menu precedente



Per uscire dal sistema dei menu e tornare a [Schermata iniz. Pers]

Prima sintonia automatica

Consente di impostare il televisore e di cercare i canali disponibili quando si accende il televisore per la prima volta.

- L'esecuzione di questi passaggi non è necessaria se la sintonizzazione è stata eseguita dal rivenditore.
- Completare i collegamenti (pag. 8 - 12) e le impostazioni (se necessario) del componente collegato prima di avviare la Sintonia automatica. Per informazioni dettagliate sulle impostazioni del componente collegato, leggere il relativo manuale di istruzioni.

1 Collegare il televisore alla presa di corrente e accenderlo



- L'operazione richiede alcuni secondi.



2 Selezionare le seguenti opzioni

Impostare ciascuna opzione seguendo le istruzioni visualizzate sullo schermo.

Selezionare la lingua

Selezionare [Casa]

Selezionare [Casa] come ambiente di utilizzo per l'uso in ambiente domestico.

- [Negozio] è per la visualizzazione in negozio.
- Per modificare l'ambiente di utilizzo in un secondo momento, sarà necessario ripristinare tutte le impostazioni accedendo a Impostazioni originali.

Impostazione della connessione di rete

Selezionare il paese

- A seconda del paese selezionato, selezionare la regione o memorizzare il numero PIN di sicurezza bambini (non è possibile memorizzare "0000").

Spuntare la modalità del segnale del televisore da sintonizzare e quindi selezionare [Avvio ATP]

: sintonia (ricerca dei canali disponibili)

: salta sintonia

- La schermata Sintonia Automatica varia a seconda del paese e della modalità del segnale selezionati.

[Configurazione antenna DVB-S]

Assicurarsi che le connessioni satellitari siano completate (pag. 9) e selezionare la modalità sintonizzatore ([Sintonizz. Doppio] / [Sintonizz. Singolo]).

[Impostazioni rete DVB-C]

Normalmente impostare [Frequenza] e [ID di rete] su [Auto].

Se [Auto] non è visualizzato o se necessario, immettere [Frequenza] e [ID di rete] specificati dal fornitore del servizio via cavo con i tasti numerici.

Registrare il controller touchpad VIERA su questo televisore

Selezionare [Accoppiamento] e seguire le istruzioni visualizzate sullo schermo per utilizzare il controller touchpad (in dotazione).

Confermare lo schermo introduttivo della Touch Pen elettronica (accessorio opzionale)

3 Selezionare il tipo di [Schermata iniz. Pers]

Viene visualizzata la dimostrazione che spiega come utilizzare la [Schermata iniz. Pers]. Confermare la dimostrazione seguendo le istruzioni visualizzate sullo schermo, quindi selezionare la [Schermata iniz. Pers] desiderata.

Esempio: [Selezione sch. iniz.]

Esempio: [Sch. iniz. TV]



- [Schermata iniz. Pers] è la schermata di avvio quando il televisore è acceso o quando si preme il tasto HOME.

La Sintonia automatica è ora completata e il televisore è pronto per la visione dei programmi TV.



Se la sintonizzazione non è riuscita, verificare che la rete, il cavo del satellite ed il cavo RF siano collegati e poi seguire le istruzioni visualizzate sullo schermo.

Nota

- Il televisore entra automaticamente in modalità Standby quando non vengono eseguite operazioni per 4 ore se [Standby automatico] nel menu Timer è impostato a [On].
- Il televisore entra automaticamente in modalità Standby quando non è ricevuto alcun segnale e nessuna operazione è eseguita per 10 minuti se [Standby No Segnale] nel menu Timer è impostato a [On].
- Per sintonizzare nuovamente tutti i canali ➔ **[Sintonia automatica] in [Menu sintonia] (menu Funzioni)**
- Per aggiungere la modalità del segnale del televisore in un secondo momento ➔ **[Aggiungi segnale TV] in [Menu sintonia] (menu Funzioni)**
- Per inizializzare tutte le impostazioni ➔ **[Impostazioni originali] in [Menu sistema] (menu Funzioni)**

Operazioni

Accendere il televisore

  • Accendere il televisore usando l'interruttore di accensione / spegnimento. (pag. 15) (telecomando)

Viene visualizzata l'ultima [Schermata iniz. Pers] visualizzata.

Esempio: [Sch. iniz. TV]



Esempio: schermata di contenuti selezionata



• Per tornare alla [Schermata iniz. Pers] in qualsiasi momento



• È possibile impostare la [Schermata iniz. Pers] in modo da visualizzare le informazioni desiderate, accedere facilmente a funzioni specifiche, selezionare la [Schermata iniz. Pers] predefinita, ecc. Per informazioni dettagliate, seguire le istruzioni visualizzate sullo schermo o consultare [eHelp] (Visione > Schermata iniz. Pers).

Visione dei programmi TV

1 Selezionare lo spettatore del televisore dalla [Schermata iniz. Pers]



2 Selezionare la modalità

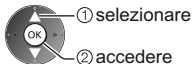

• Le modalità selezionabili dipendono dai canali sintonizzati.

- La modalità può anche essere selezionata premendo ripetutamente il tasto TV.
- Se il menu [Selezione TV] non viene visualizzato, premere il tasto TV per selezionare la modalità.

3 Selezionare un canale

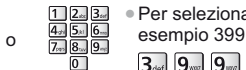

• Per selezionare un numero di canale composto da 2 o più cifre, ad esempio 399



Per accedere a ogni funzione

Accesso a [Lista APP] e selezione di una funzione

Esempio: [Lista APP]



- APPS sono le applicazioni (funzioni) del televisore.
- Per le operazioni di ciascuna funzione e per impostare le [Lista APP], seguire le istruzioni visualizzate sullo schermo o consultare [eHelp] (Funzioni > Lista APP).

Come utilizzare eHelp

[eHelp] contiene le istruzioni per l'uso integrate nel televisore e aiuta a capire meglio le operazioni di ciascuna funzione.

1 Selezionare [eHelp]



o



↓
[Aiuto]

↓
[eHelp]



- [Leggere prima] viene visualizzato nella pagina iniziale. Leggere integralmente queste istruzioni per comprendere meglio il funzionamento in [eHelp].
- Se non è la prima volta che si visualizza [eHelp] da quando il televisore è stato acceso, compare la schermata di conferma che consente di selezionare [PAGINA INIZIALE] o [ULTIMA PAGINA].

2 Selezionare la categoria e l'opzione



- 1 selezionare categoria
- 2 accedere

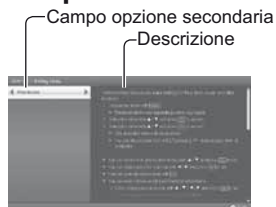

- 3 selezionare opzione
- 4 accedere



- 5 selezionare opzione secondaria
- 6 accedere

- Per tornare al campo precedente



- Per scorrere la descrizione (se più lunga di 1 pagina)
Mentre la descrizione è evidenziata



- Per visualizzare il menu associato alla descrizione (solo per alcune descrizioni)



Modalità di utilizzo delle funzioni dei menu

I vari elementi di menu consentono di configurare le impostazioni per le immagini, l'audio e altre funzioni.

1 Visualizzare il menu



● Visualizza le funzioni che possono essere impostate (varia in base al segnale di ingresso).

2 Selezionare il menu

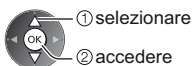

3 Selezionare l'opzione

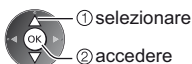
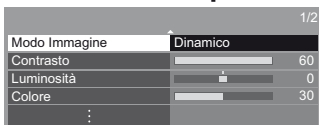

■ Per uscire dalla schermata del menu

EXIT



■ Per tornare alla schermata precedente

BACK/
RETURN



■ Per cambiare le pagine dei menu



■ Scegliere una delle alternative

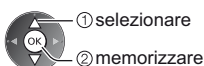

■ Regolare usando la barra di scorrimento

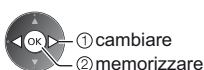

■ Selezionare la schermata successiva



■ Immettere i caratteri tramite il menu di immissione libera

Per alcune opzioni è possibile immettere liberamente nomi o numeri.

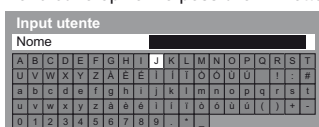

Impostare i caratteri uno alla volta



Memorizzare



● È possibile impostare i caratteri utilizzando i tasti numerici.

■ Per ripristinare le impostazioni

- Solo impostazioni delle immagini e dell'audio ➔ **[Impostazioni originali]** nel menu Immagine o nel menu Audio
- Per inizializzare tutte le impostazioni ➔ **[Impostazioni originali]** in **[Menu sistema]** (menu Funzioni)

Modifica delle impostazioni delle immagini e dell'audio

■ Immagine

1 Visualizzare il menu e selezionare [Immagine]



2 Selezionare [Modo Immagine]

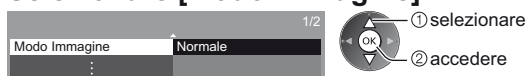

3 Selezionare la modalità immagine

È possibile selezionare la modalità preferita per ogni ingresso.

[Dinamico]: Per un migliore contrasto e nitidezza delle immagini per la visione nei luoghi molto illuminati.

[Normale]: Utilizzo normale per la visione in condizione di illuminazione ambientale normale.

[Cinema]: Per una migliore visione di film in ambienti scuri con esaltazione di contrasto, nero e riproduzione del colore.

[THX Cinema]*: Per riprodurre accuratamente la qualità originale dell'immagine in ambienti scuri.

• [THX3D Cinema] viene visualizzato al posto di [THX Cinema] nella modalità 3D.

[THX Bright Room]*: Per riprodurre accuratamente la qualità originale dell'immagine in ambienti luminosi.

• Non utilizzabile nella modalità 3D

[Personalizza]: Consente di regolare manualmente ogni voce di menu per adattarsi alla qualità desiderata delle immagini.

[Professionale1 / 2]: Consente di configurare e bloccare le impostazioni per le immagini professionali.

• Questa modalità è disponibile solo quando [M. Professionale (isfcc)] nel menu Funzioni è impostato su [On].

• Se queste modalità vengono impostate da un rivenditore professionale certificato, [Professionale1] e [Professionale2] possono essere visualizzati come [isf Giorno] e [isf Notte].

In ciascuna modalità di visione è possibile regolare e memorizzare [Contrasto], [Luminosità], [Colore], [Tinta], [Nitidezza], [Temperatura colore], [Colore intenso], [Sensore ambientale], [Noise Reduction], [Rimasterizza MPEG], [Rimasterizza risoluzione], [Smussa sottotitoli], [Migliora brillantezza], [Intelligent Frame Creation] e [24p Smooth Film].

In modalità [Personalizza] o [Professionale1 / 2] è possibile regolare anche [Impostazioni avanzate]. Le impostazioni nella modalità [Personalizza] o [Professionale1 / 2] possono essere memorizzate per ciascuna immissione.

* Le modalità THX sono utilizzate per riprodurre le impostazioni dell'immagine adottate dai professionisti, ovvero per riprodurre fedelmente la qualità dell'immagine dei film THX Certified. I film THX Certified presentano il logo THX sul disco.

Le modalità THX non sono disponibili per la modalità fotografia o i servizi internet.

- Per ciascuno è possibile impostare [Modo Immagine] nella modalità 2D e 3D.
- Per informazioni su altri elementi, consultare [eHelp] (Impostazioni > Immagine).
- Per ripristinare l'attuale [Modo Immagine] alle impostazioni predefinite
➔ **[Impostazioni originali] nel menu Immagine**

■ Audio

1 Visualizzare il menu e selezionare [Audio]



2 Selezionare [Modo audio]

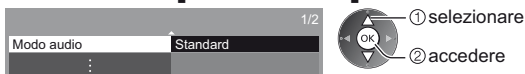

3 Selezionare la modalità audio

È possibile selezionare la modalità preferita per ogni ingresso.

[Standard]: Fornisce la qualità del suono adatta per tutti i tipi di scene.

[Musica]: Per migliorare la qualità audio quando si guardano video musicali, ecc.

[Ambiente]: Migliora gli effetti spaziali e produce suoni chiari.

[Utente]: Per regolare manualmente l'audio con l'equalizzatore, impostando la qualità audio preferita.

In ogni modalità è possibile regolare e memorizzare [Bassi], [Acuti], [Surround], [Incremento bassi] e [Rimasterizzato in digit.].

Per la modalità Utente, nel menu Audio è disponibile [Equalizzatore] invece di [Bassi] e [Acuti]. Selezionare [Equalizzatore] e regolare la frequenza.

- Questa funzione non è efficace per il suono proveniente dalle cuffie.
- Per informazioni su altri elementi, consultare [eHelp] (Impostazioni > Audio).
- Per ripristinare l'attuale [Modo audio] alle impostazioni predefinite ➔ **[Impostazioni originali] nel menu Audio**

Risintonizzazione dal menu Funzioni

Risintonizza automaticamente i canali ricevuti localmente.

- Questa funzione è disponibile se la sintonia dei canali è già stata eseguita.
- Viene risintonizzata solo la modalità selezionata. Tutte le impostazioni di sintonizzazione precedenti vengono cancellate.
- Immettere il numero PIN di sicurezza bambini, se è stato impostato.
- Se la sintonia non è stata completata ➔ **[Sintonia manuale] in [Menu sintonia] (menu Funzioni)**
- Per ulteriori informazioni, consultare [eHelp] (Visione > Sintonizzazione e modifica dei canali > Sintonia automatica).

Canali DVB-S

1 Selezionare DVB-S



2 Visualizzare il menu e selezionare [Impostazione]



3 Selezionare [Menu sintonia DVB-S]



4 Impostare [Sistema Antenna] e [Configurazione LNB]

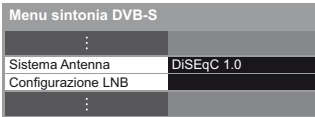

- 1 Selezionare [Sistema Antenna] e impostare
- 2 Selezionare [Configurazione LNB]
- 3 Impostare [LNB] e [Satellite]
- 4 Memorizzare



5 Selezionare [Sintonia automatica]

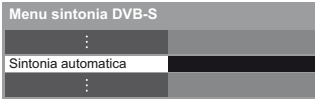

-
- ① selezionare
 - ② accedere

6 Impostare la modalità di ricerca e la modalità di scansione

- 7 **Avviare la Sintonia automatica** (Le impostazioni vengono eseguite automaticamente)
Al completamento dell'operazione, viene visualizzato il canale con la posizione più bassa.

DVB-C, DVB-T, canali analogici

1 Selezionare DVB-C, DVB-T o analogico



2 Visualizzare il menu e selezionare [Impostazione]

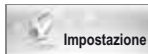

-
- ① selezionare
 - ② accedere

3 Selezionare [Menu sintonia DVB-C], [Menu sintonia DVB-T] o [Menu sintonia Analogica]

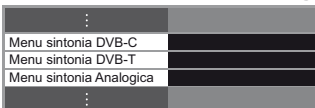

-
- ① selezionare
 - ② accedere

• L'opzione visualizzata dipende dalla modalità selezionata.

4 Selezionare [Sintonia automatica]

5 Configurare le impostazioni di Sintonia automatica (DVB-C)

- 6 **Avviare la Sintonia automatica** (Le impostazioni vengono eseguite automaticamente)
Al completamento dell'operazione, viene visualizzato il canale con la posizione più bassa.

Sintonizzazione e modifica dei canali

È possibile risintonizzare i canali o creare liste dei propri canali preferiti, saltare i canali indesiderati, ecc.

- Per ulteriori informazioni, consultare [eHelp] (Visione > Sintonizzazione e modifica dei canali).

1 Selezionare la modalità



2 Visualizzare il menu e selezionare [Impostazione]



① selezionare

② accedere

3 Selezionare [Menu sintonia DVB-S], [Menu sintonia DVB-C], [Menu sintonia DVB-T] o [Menu sintonia Analogica]

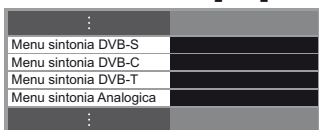

① selezionare

② accedere

- L'opzione visualizzata dipende dalla modalità selezionata.

Lista dei canali DVB preferiti [Modifica preferiti]

Per creare le liste dei propri canali preferiti da varie emittenti (fino a 4: [Preferito]1 - 4).

Le liste dei canali preferiti DVB sono disponibili da "Categoria" nella barra delle informazioni e nella schermata Guida TV.

1 Selezionare una lista dei canali ([-o] : Canale criptato)

Esempio: DVB-C

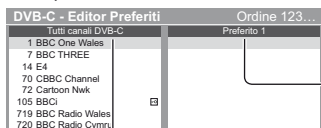

- Per disporre i nomi dei canali in ordine alfabetico



- Per visualizzare altri canali preferiti



- Per cambiare la categoria



2 Aggiungerla alla lista preferiti

Esempio: DVB-C



- Per aggiungere alla lista un blocco continuo di canali in una volta sola



① comporre il blocco

② aggiungere

- Per aggiungere tutti i canali alla lista



Per modificare la Lista preferiti

Quando il cursore è nel campo preferiti da modificare

- Per spostare il canale



Selezionare la nuova posizione



Memorizzare



- Per cancellare il canale



- Per cancellare tutti i canali



- Per nominare i Preferiti

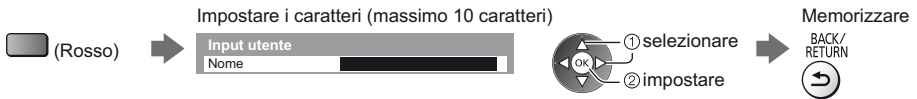

3 Memorizzare



Salto dei canali indesiderati, modifica dei canali [Lista canali]

I canali indesiderati possono essere nascosti (saltati).
I canali nascosti non possono essere visualizzati, tranne con questa funzione.

Selezionare un canale e mostrarlo / nascondarlo

Esempio: DVB-C

Tutti canali DVB-C	Ordine 123...
<input checked="" type="checkbox"/> 70 CBBC Channel	
<input checked="" type="checkbox"/> 72 Cartoon Nwk	
<input checked="" type="checkbox"/> 105 BBCi	
<input type="checkbox"/> 719 BBC Radio Wales	
<input type="checkbox"/> 720 BBC Radio Cymru	
<input type="checkbox"/> 1 BBC ONE Wales	
<input checked="" type="checkbox"/> 7 BBC THREE	

[Mostra]
 [Nascondi] (saltare)

• Per mostrare tutti i canali
 (Giallo)

- Per disporre i nomi dei canali in ordine alfabetico (DVB) (Rosso)
- Per cambiare la categoria (DVB) (Blu)

- Per scambiare/spostare la posizione del canale (se disponibile)



- Per risintonizzare ciascun canale ([Sintonia manuale]) (analogico) (Rosso)
- Per rinominare i canali (analogico)

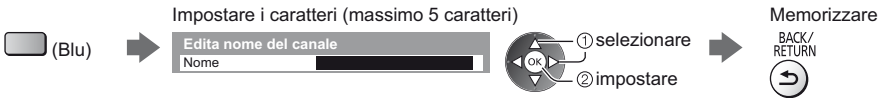

Nota

- Se il VCR è collegato soltanto con il cavo RF nella modalità analogica, modificare [VCR].

Aggiornamento automatico dei canali DVB [Aggiorna lista dei canali]

È possibile aggiungere nuovi canali, eliminare i canali rimossi, aggiornare i nomi dei canali e posizionare automaticamente i canali nella Lista canali.

- La lista canali viene aggiornata mantenendo le impostazioni in [Modifica preferiti], [Lista canali], [Sicurezza bambini], ecc.
- A seconda della condizione del segnale, l'aggiornamento potrebbe non essere eseguito correttamente.

Visione degli ingressi esterni

Collegare il componente esterno (VCR, componente DVD, ecc.) per visualizzare le immagini dall'ingresso selezionato.

- Per ulteriori informazioni, consultare [eHelp] (Visione > Componente esterno).

1 Accendere il televisore



Quando si esegue il collegamento mediante SCART o HDMI

Riceve automaticamente i segnali di ingresso all'inizio della riproduzione.

Se la modalità di ingresso non viene selezionata automaticamente

Eseguire **2** e **3**

- Controllare l'impostazione del componente.

2 Visualizzare il menu di selezione ingresso



3 Selezionare la modalità di ingresso del componente selezionato



① selezionare

② guardare

- L'ingresso può anche essere selezionato premendo ripetutamente il tasto AV.
- Per passare da [COMPONENT] a [VIDEO] e viceversa in [AV2], premere il tasto del cursore a destra o a sinistra.

Controllo del componente con il telecomando del televisore

Questi tasti sono in grado di azionare l'apparecchiatura esterna.



Ciascun tipo di componente Panasonic è associato a un codice univoco sul telecomando. Cambiare il codice in base al componente che si desidera controllare.

■ Come cambiare il codice



Tenere premuto l'interruttore di accensione / standby durante le seguenti operazioni

Immettere il codice appropriato (vedere la tabella sotto)



Memorizzare



Tipo di componente, funzionalità	Codice
Registratore DVD, lettore DVD, lettore Blu-ray Disc	70
Lettore theatre, Blu-ray Disc theatre	71
VCR	72
Utilizzo in registrazione HDD USB, Media Player, funzioni DLNA Utilizzo dell'apparecchiatura in VIERA Link	73 (impostazione predefinita)

Visione di immagini 3D

Indossando gli occhiali 3D è possibile visualizzare le immagini 3D contenenti programmi o contenuto con effetti 3D.

► “Accessori” (pag. 6)

- Per vedere le immagini 3D, è necessario indossare gli occhiali 3D.
- Questo televisore supporta i formati 3D [Fotogrammi sequenz.]*, [Side by side] e [Top and Bottom].

*: Il formato 3D con cui sono registrate in alta definizione le immagini per gli occhi sinistro e destro, riprodotte alternativamente.

Occhiali 3D

Usare gli occhiali 3D in dotazione o gli occhiali 3D Panasonic recanti questo logo e che supportano la tecnologia wireless Bluetooth®.



- Il logo “Full HD 3D Glasses™” indica prodotti compatibili con gli standard della tecnologia delle lenti 3D con otturatore attivo concessa in licenza da Full HD 3D Glasses Initiative. Il simbolo RF sul logo indica il sistema wireless (tecnologia wireless Bluetooth®) e che è possibile utilizzare contemporaneamente gli occhiali 3D e il televisore recanti lo stesso simbolo.

Nota

- Non esercitare pressione sulle lenti degli occhiali 3D né graffiarle.
- Non utilizzare dispositivi, ad esempio telefoni cellulari o ricetrasmittitori personali, in grado di emettere forti onde elettromagnetiche nelle vicinanze degli occhiali 3D, in quanto potrebbero causare problemi di funzionamento degli occhiali 3D.
- Indossare gli occhiali 3D esclusivamente per la visione di immagini 3D. La visione dei display a cristalli liquidi (ad esempio lo schermo del computer, gli orologi digitali, le calcolatrici e così via) può risultare difficoltosa se si indossano gli occhiali 3D.

Prima registrazione

Quando si utilizzano gli occhiali 3D per la prima volta con questo televisore, eseguire la prima registrazione.

1 Accendere il televisore

2 Premere il tasto di accensione per circa 1 secondo per accendere gli occhiali 3D

- La spia si accende per circa 2 secondi e poi lampeggia.
- Gli occhiali 3D si accenderanno e la registrazione verrà avviata.
- Posizionare gli occhiali 3D entro 50 cm dal televisore quando è in corso la registrazione.

3 Una volta completata correttamente la registrazione, gli occhiali 3D si ricollegano automaticamente al televisore ogni volta che vengono accesi accanto al televisore nella modalità 3D

Nuova registrazione

Quando il collegamento al televisore registrato non riesce o quando si utilizza un altro televisore, registrare nuovamente gli occhiali 3D.

1 Accendere il televisore

2 A una distanza dal televisore non superiore a 50 cm, premere e tenere premuto il tasto di accensione finché la spia non si accende, quindi rilasciarlo per avviare la registrazione

3 Una volta completata correttamente la registrazione, gli occhiali 3D si ricollegano automaticamente al televisore ogni volta che vengono accesi accanto al televisore nella modalità 3D

Per visualizzare le immagini 3D

■ Riproduzione di dischi Blu-ray compatibili con il 3D (formato Fotogrammi sequenz.)

- Collegare il lettore 3D compatibile tramite un cavo conforme HDMI completamente allacciato. (se si utilizza un lettore non compatibile con il formato 3D, le immagini vengono visualizzate nella modalità 2D).
- Se la modalità di ingresso non cambia automaticamente, selezionare la modalità dell'ingresso collegato al lettore utilizzando il pulsante AV.

■ Trasmissione che supporta il formato 3D

- Rivolgersi al fornitore dei contenuti o dei programmi per conoscere la disponibilità di questo servizio.

■ Foto 3D e video 3D registrati mediante prodotti Panasonic compatibili con il formato 3D

- Disponibile in Media Player e servizi di rete.

■ Immagini 2D convertite in 3D

- Premere il pulsante 3D e impostare la modalità [2D→3D] in [Selezione modalità 3D].

Operazioni preliminari

Accertarsi che la registrazione degli occhiali 3D sia stata completata.

1 Accendere gli occhiali 3D e indossarli

Lo stato della connessione e lo stato della batteria sono visualizzati in basso a destra dello schermo.

2 Visualizzare le immagini 3D

Alla prima visione dell'immagine 3D vengono visualizzate le precauzioni per la sicurezza. Selezionare [Si] o [No] per continuare a visualizzare le immagini 3D.

Nota

- Spegnerne gli occhiali 3D dopo averli utilizzati.
- Usare gli occhiali 3D a una distanza massima di circa 3,2 m dal televisore. Le immagini 3D non possono essere visualizzate con gli occhiali 3D a una distanza eccessiva dal televisore a causa della difficoltà di ricezione delle onde radio emesse dal televisore.
- L'area può ridursi in base agli ostacoli presenti tra il televisore e gli occhiali 3D o all'ambiente circostante.
- Usare gli occhiali 3D quando non sono presenti interferenze da altri dispositivi Bluetooth.
- I contenuti 3D non possono essere visualizzati correttamente se gli occhiali 3D vengono indossati capovolti o in maniera errata.
- Quando si visualizzano immagini 3D, assicurarsi che gli occhi siano all'incirca a livello dell'orizzonte e mantenere una posizione nella quale non vengono visualizzate immagini doppie.
- Se la luce sembra tremolare in presenza di lampadine a fluorescenza o regolatori di intensità durante l'uso degli occhiali 3D, modificare le impostazioni di [Freq. aggiorn. imm. 3D] in [Impostazioni 3D] (menu Immagine).
- L'area visiva degli occhiali 3D varia da individuo a individuo.

Sicurezza bambini

È possibile bloccare particolari canali / terminali di ingresso AV per controllare chi li guarda.

Quando si seleziona un canale / ingresso bloccato, appare un messaggio. Per visualizzare il canale, immettere il numero PIN.

- Per ulteriori informazioni, consultare [eHelp] (Funzioni > Sicurezza bambini).

1 Visualizzare il menu e selezionare [Impostazione]



2 Selezionare [Sicurezza bambini]



1 Inserire il numero PIN (4 cifre)

- Inserire il numero PIN due volte alla prima impostazione.
- Prendere nota del numero PIN per riferimento futuro.
- Come numero PIN potrebbe essere memorizzato "0000" come impostazione predefinita a seconda della nazione selezionata.

2 Selezionare [Elenco sicurezza bambini] e impostare il canale / ingresso da bloccare

Nome	Sorgente	Tipo	Sicura bambini
101 BBC 1 Wales	DVB-C	TV in Chiaro	🔒
7 BBC THREE	DVB-T	TV in Chiaro	🔒
14 E4C	DVB-T	TV in Chiaro	🔒
VCR	Analogico	Analogico	🔒
1 BBC1	Analogico	Analogico	🔒
2 *****	Analogico	Analogico	🔒
HDMI1	Sorgente esterna	AV	🔒

🔒 : Appare quando un canale / ingresso è bloccato

- Per bloccare tutto

(Verde)

- Per cancellare tutti i blocchi

(Giallo)

- Per disporre i nomi dei canali in ordine alfabetico

(Rosso)

- Per saltare all'inizio dell'immissione successiva

(Blu)

Visione del Televideo

I servizi Televideo sono informazioni di testo fornite dalle emittenti. Le caratteristiche potrebbero variare secondo le emittenti.

- Per ulteriori informazioni, consultare [eHelp] (Visione > Televideo).

Cos'è la modalità FLOF (FASTEXT)?

Nella modalità FLOF, sulla parte inferiore dello schermo vengono situati quattro argomenti con colori diversi. Per accedere a ulteriori informazioni su uno di questi argomenti, premere il tasto del colore corrispondente. Questa comoda funzione consente di accedere velocemente alle informazioni sugli argomenti visualizzati.

Cos'è la modalità TOP? (nel caso delle trasmissioni di testo TOP)

TOP è un particolare miglioramento del servizio Televideo standard che consente di facilitare la ricerca e può essere utilizzato come guida.

- Rassegna veloce delle informazioni Televideo disponibili
- Selezione dettagliata di facile uso dei fatti di attualità
- Informazioni sullo stato della pagina sulla parte inferiore dello schermo
- Pagina disponibile su / giù
 - (Rosso)
 - (Verde)
 - (Blu)
 - (Giallo)
- Per selezionare i blocchi di argomenti
- Per selezionare l'argomento successivo all'interno del blocco di argomenti (Dopo l'ultimo argomento, si passa al blocco di argomenti successivo).

Cos'è la modalità Lista?

Nella modalità Lista, sulla parte inferiore dello schermo vengono visualizzati quattro numeri di pagina con colori diversi. Ciascuno di questi numeri può essere modificato e memorizzato nella memoria del televisore.

- Per modificare la modalità ➔ [Televideo] in [Impostazioni schermo] (menu Funzioni)

1 Selezionare Televideo



- Consente di visualizzare la pagina dell'indice (il contenuto varia secondo le emittenti).

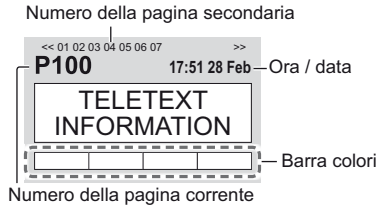

2 Selezionare la pagina



- Tasto colorato (corrisponde alla barra dei colori)

■ Visione su finestre multiple

- Le operazioni possono essere eseguite solo sulla schermata Televideo.

Selezionare [Immagine e Testo] On / Off



(Premere due volte)



■ Per la regolazione del contrasto

Quando viene visualizzata la barra del blu



(Premere tre volte)



■ Per tornare al televisore



Uso della Guida TV

Guida TV – La Guida elettronica dei programmi (EPG) consente di visualizzare sullo schermo una lista dei programmi attualmente trasmessi e dei programmi per i prossimi sette giorni (a seconda delle emittenti).

- Questa funzione varia a seconda del paese selezionato.
- A seconda del paese selezionato, l'utilizzo del sistema GUIDE Plus+ può richiedere l'inserimento o l'aggiornamento del codice postale.
- Quando si accende il televisore per la prima volta, o se il televisore rimane spento per più di una settimana, la visualizzazione della guida TV completa potrebbe richiedere alcuni minuti.
- Per ulteriori informazioni, consultare [eHelp] (Visione > Guida TV).

1 Selezionare la modalità



2 Visualizzare la Guida TV



- Premere di nuovo per cambiare la disposizione ([Panorama] / [Ritratto]).
Visualizzare [Panorama] per vedere diversi canali.
Visualizzare [Ritratto] per vedere un canale alla volta.

Esempio: [Panorama]

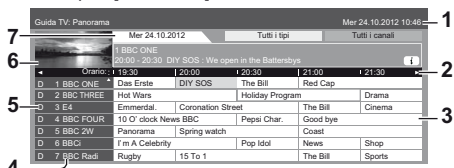

Esempio: [Ritratto]

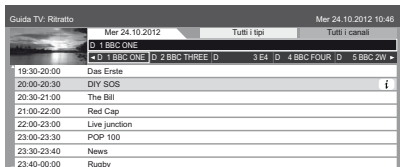

- 1 Data e ora attuali
- 2 Ora Guida TV
- 3 Programma
- 4 Posizione e nome del canale
- 5 [D]: DVB-T
[A]: Analogico
- 6 Schermo del televisore
- 7 Data della Guida TV

■ Per guardare il programma

1 Selezionare il programma o il canale correnti

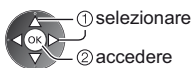

2 Selezionare [Visualizza] (DVB)

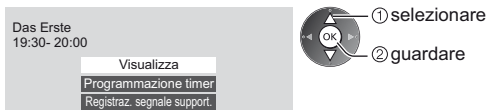

- Per utilizzare [Programmazione timer] o [Registraz. segnale support.] (se disponibile) ➔ (pag. 32)

■ Per tornare al televisore

EXIT



■ [Programmazione timer]

Selezionare il prossimo programma



- Per modificare un evento della programmazione timer ➔ (pag. 32)

Registrazione HDD USB

È possibile registrare i programmi televisivi digitali su un HDD USB collegato, per riprodurli successivamente in [Media Player] (pag. 34) o riavvolgere il programma attuale.

• Per ulteriori informazioni, consultare [eHelp] (Registrazione).

■ Preparazione

Collegare l'HDD USB alla porta USB 3 con il cavo USB.

• Preparare l'HDD USB per l'uso esclusivo di registrazione con questo televisore.

• Fare attenzione a collegare l'HDD USB alla presa di corrente elettrica.

• Prima di configurare le impostazioni, collegare l'HDD USB e assicurarsi di accenderlo.

• Per la rimozione sicura dell'HDD USB dal televisore

► **[Rimozione sicura USB] in [Installazione dispositivo USB] (menu Funzioni)**

• Verificare che il tipo di terminali e le spine del cavo siano corretti durante il collegamento.

presa di corrente



Impostazione dell'HDD USB

Formattare e impostare l'HDD USB con questo televisore per poterlo usare per le registrazioni.

• L'HDD USB sarà formattato e al termine della formattazione tutti i dati saranno cancellati.

1 Visualizzare il menu e selezionare [Impostazione]



2 Selezionare [Installazione dispositivo USB]



3 Selezionare l'HDD USB per la registrazione e avviare l'impostazione

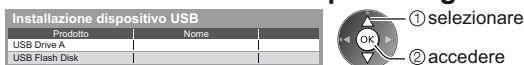

• Seguire le istruzioni visualizzate sullo schermo.

Installazione dispositivo USB	
Prodotto	Nome
USB Drive A	
USB Flash Disk	

Registrazione

1 Visualizzare il menu e selezionare [Impostazione]



2 Selezionare [Imposta registrazione]



Registrazione diretta TV One Touch - Ciò che si vede è ciò che si registra [Registrazione One Touch]

Per la registrazione immediata del programma corrente nell'HDD USB.

- Verificare che il codice del telecomando sia "73" (pag. 25).

Selezionare il tempo massimo di registrazione



selezionare

accedere / memorizzare

■ Per avviare la Registrazione One Touch



Registrazione costante [REW LIVE TV]

Per la registrazione costante del programma corrente.

- Verificare che il codice del telecomando sia "73" (pag. 25).

Selezionare [Auto] per avviare [REW LIVE TV]



selezionare

accedere /
memorizzare

- Se si seleziona [Auto], la registrazione verrà avviata automaticamente.
- Se è in corso un'altra registrazione, il segnale ricevuto dal televisore non è buono o non sono visualizzate immagini, la registrazione non verrà avviata.

■ Per usare [REW LIVE TV]

- Per mettere in pausa



- Per eseguire una ricerca all'indietro (fino a 90 minuti)



- Dopo aver messo in pausa o aver avviato la ricerca all'indietro, possono essere utilizzati i seguenti tasti.



■ Per arrestare [REW LIVE TV]

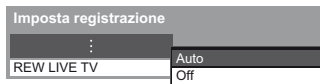

selezionare [Off]

memorizzare

- Se si arresta [REW LIVE TV], i contenuti registrati per [REW LIVE TV] vengono cancellati.

- [REW LIVE TV] verrà interrotto e i contenuti registrati verranno eliminati automaticamente nelle seguenti condizioni: (Anche se [REW LIVE TV] si interrompe per le seguenti condizioni, fino a quando l'impostazione viene mantenuta su [Auto], la nuova registrazione verrà avviata automaticamente in una condizione tale da rendere disponibile la registrazione).

- Altri canali selezionati
- Canale selezionato bloccato
- Canale selezionato non valido
- Nessun segnale TV
- Quando inizia un'altra registrazione
- Quando il televisore viene spento o entra in Standby

Programmazione timer

Il menu Programmazione timer consente di scegliere i programmi per i quali si desidera un promemoria di visione o che si desidera registrare sull'HDD USB. All'ora stabilita, il televisore verrà sintonizzato sul canale prescelto anche se si trova in modalità Standby.

È anche possibile utilizzare la Guida TV per impostare la Programmazione timer.

• Per ulteriori informazioni, consultare [eHelp] (Registrazione > Programmazione timer).

1 Selezionare DVB-S, DVB-C o DVB-T



2 Visualizzare il menu e selezionare [Timer]



Timer



① selezionare

② accedere

3 Selezionare [Programmazione timer]



① selezionare

② accedere

Per impostare un evento della programmazione timer

1 Iniziare a eseguire le impostazioni



2 Selezionare la funzione ([USB HDD Rec.] o [Promemoria])



[USB HDD Rec.]:

Consente di registrare il programma sull'HDD USB.

All'ora di inizio, il canale verrà visualizzato automaticamente e verranno emessi i segnali audio e video. Se si sta guardando il televisore, 2 minuti prima dell'ora di inizio viene visualizzato un promemoria.

• Inoltre, è possibile selezionare il modulo CI appropriato per il programma da registrare.

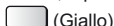

[Promemoria]:

Ricorda di guardare il programma.

Quando si guarda il televisore, verrà visualizzato un promemoria 2 minuti prima dell'ora di inizio.

Premere il tasto OK per passare al canale programmato.

3 Impostare il canale, la data e l'ora (ripetere le operazioni come indicato di seguito)



selezionare l'opzione



impostare

• È anche possibile immettere 1, 3 e 4 tramite i tasti numerici.

! : Sovrapposizione degli eventi della programmazione timer

Programmazione timer			Mer 24.10.2012 10:46		
Funzione	N°	Nome canale	data	Avvio	Fine
Promemoria	D	7 BBC7 <TIMER>	Mer 24.10.2012	17:00 (90 min.)	18:30
USB HDD Rec.	D	1 BBC ONE Red Cap	Mer 24.10.2012	18:00 (120 min.)	20:00
USB HDD Rec.	C	3 ITV1 <TIMER>	Gio 25.10.2012	21:30 (90 min.)	22:30

Visualizza i sottotitoli (se disponibili)

• Icona della funzione



(Premere di nuovo per rimuovere i sottotitoli)

• Per [Promemoria]

1

2

3

4

Durata (visualizzazione automatica)

[S]: DVB-S

[C]: DVB-C

[D]: DVB-T

• Non è possibile modificare la modalità all'interno del menu.

[Registraz. segnale support.] (se disponibili)

• Questa registrazione è Programmazione timer, che è controllata da informazioni dalla Guida TV. Se le ore di inizio e fine del programma sono modificate dall'emittente, l'evento di programmazione timer segue il cambiamento.

4 Memorizzare



■ Per modificare un evento della programmazione timer

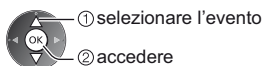

➔ Correggere come necessario

- Per cancellare un evento della programmazione timer



- Per annullare temporaneamente un evento della programmazione timer

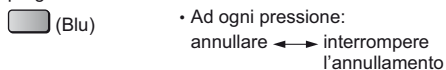

■ Per arrestare la registrazione

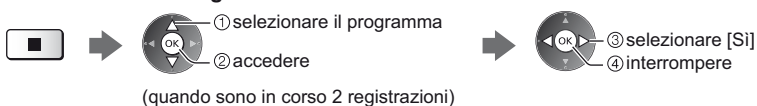

Multi-finestra

Visualizza due finestre contemporaneamente e riproduce i programmi televisivi o di un ingresso esterno (AV, Component o HDMI) come indicato di seguito (esempio).

- Per ulteriori informazioni, consultare [eHelp] (Funzioni > Multi-finestra).

1 Visualizzare il menu e selezionare [Immagine]



2 Selezionare [Impostazioni schermo] - [Multi-finestra]



Schermata principale
Schermata secondaria

- Le operazioni con il telecomando hanno effetto sulla schermata principale.

Uso di Media Player

Media Player consente di riprodurre foto, video o file musicali registrati su una scheda SD e su una memoria flash USB e di riprodurre i contenuti registrati con questo televisore sull'esclusivo HDD USB.

• Per ulteriori informazioni, consultare [eHelp] (Media Player).

Modalità Foto: Sono visualizzati i dati delle foto digitali.

Modalità Video (per scheda SD o memoria flash USB): Vengono riprodotti i dati video digitali.

Modalità Recorded TV (solo per HDD USB): I programmi TV registrati sull'HDD USB con questo televisore saranno riprodotti.

Modalità Musica: Vengono riprodotti i dati musicali digitali.

■ Per inserire o rimuovere la scheda SD / Memoria flash USB

Scheda SD

① Inserire delicatamente la scheda SD con l'etichetta rivolta verso di sé.

② Spingere fino a quando viene riprodotto uno scatto. Per rimuoverla, spingere nuovamente.



Memoria flash USB

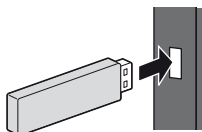

- Inserire o rimuovere con cura e completamente.
- Collegare la memoria flash USB alla porta USB 1, 2 o 3.
- Per la rimozione sicura della memoria flash USB dal televisore ➔ **[Rimozione sicura USB] in [Installazione dispositivo USB] (menu Funzioni)**

• Verificare che il tipo di terminali e dispositivi siano corretti durante il collegamento.

• Per la connessione dell'HDD USB ➔ (pag. 30)

1 Inserire la scheda SD o Memoria flash USB nel televisore

• Per riprodurre i contenuti nell'HDD USB, verificare che il collegamento e le impostazioni siano stati completati.

2 Accedere a [Elenco delle app] e selezionare [Media Player]



Esempio: [Elenco delle app]

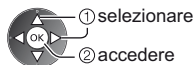
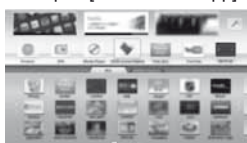

3 Selezionare il dispositivo a cui accedere



Nome del dispositivo selezionato

• Se è collegato 1 solo dispositivo, questo passaggio viene saltato.

4 Selezionare il contenuto

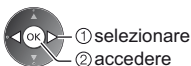

5 Uso di Media Player

Esempio: Miniatura - [Tutte le foto]



- Selezionare il dispositivo e i contenuti appropriati per la riproduzione di ogni file.

(Giallo) (Blu)

- Per visualizzare le informazioni del contenuto evidenziato



Nome file	148	Numero di file / Numero totale di file
data	p1010001.JPG	
pixel	23/10/2012	
	1600X1200	

Nota

- Durante la riproduzione è possibile utilizzare i seguenti tasti. Verificare che il codice del telecomando sia "73" (pag. 25).



Utilizzo della rete domestica

DLNA®

Questo televisore dispone della certificazione DLNA Certified™. DLNA (Digital Living Network Alliance, Collaborazione per lo standard di comunicazione su rete locale) è uno standard che facilita l'uso dei componenti elettronici digitali DLNA Certified su una rete domestica. Per ulteriori informazioni, vedere www.dlna.org.

- Per abilitare questa funzione, collegare il televisore alla rete domestica.
- Per ulteriori informazioni, consultare [eHelp] (Rete domestica).

Connessioni di rete

Se si desidera utilizzare soltanto le funzioni DLNA, è necessario un ambiente di rete domestica. È possibile gestire le funzioni senza un ambiente di rete a banda larga.

Per usare i servizi Internet, è necessario un ambiente di rete a banda larga.

- Se non si dispone di servizi di rete a banda larga, rivolgersi al rivenditore per assistenza.
- Le connessioni Internet remote non possono essere utilizzate.
- Velocità richiesta (effettiva): almeno 1,5 Mbps per la qualità dell'immagine SD e 6 Mbps per HD. Se la velocità di trasferimento non è sufficiente, è possibile che il contenuto non sia riprodotto correttamente.

Esempio

(per DLNA e i servizi Internet)

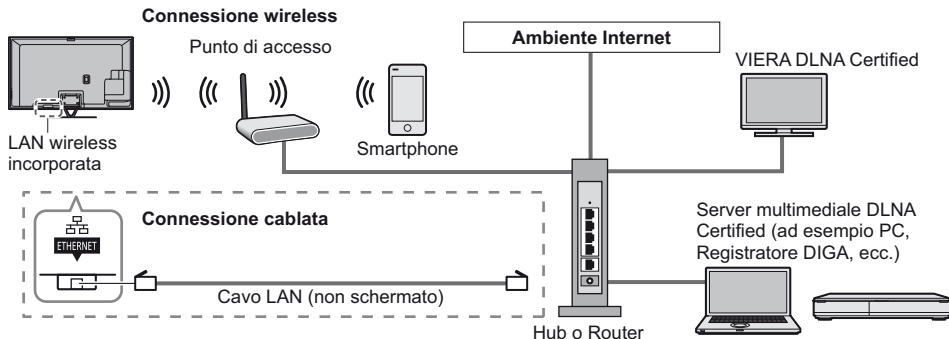

Impostazioni di rete

- Verificare che le connessioni siano completate prima di avviare Impostazioni di rete.

Visualizzare il menu e selezionare [Rete]



- ① selezionare
- ② accedere

- Seguire le istruzioni visualizzate sullo schermo.

Utilizzo delle funzionalità DLNA®

- Verificare che la preparazione del server multimediale, le connessioni e le impostazioni di rete siano state completate.

1 Accedere a [Elenco delle app] e selezionare [Media Server]



Esempio: [Elenco delle app]



- ① selezionare
- ② accedere

2 Selezionare uno dei server multimediali a cui accedere

Esempio: Elenco di server multimediali

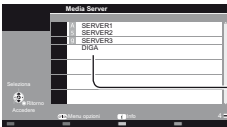

- ① selezionare
- ② accedere

Server multimediali disponibili
Numero totale elencati

- Per le operazioni di accesso all'altro televisore, selezionare da questo elenco un nome o un indirizzo MAC dell'altro televisore.
- Per visualizzare le informazioni del server multimediale evidenziato



3 Selezionare il file

Esempio: Elenco di file

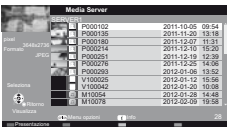

- ① selezionare
- ② accedere

- Sono elencati anche i file non riproducibili, ma non possono essere selezionati.
- In base alle condizioni del server multimediale, potrebbe essere necessario selezionare la cartella prima di selezionare il file.
- Per visualizzare le informazioni del file evidenziato



Nota

- Durante la riproduzione è possibile utilizzare i seguenti tasti. Verificare che il codice del telecomando sia "73" (pag. 25).



Domande e risposte

Prima di richiedere una riparazione o assistenza, seguire queste semplici istruzioni per risolvere il problema.

- Per ulteriori informazioni, consultare [eHelp] (Supporto > Domande e risposte).

Il televisore non si accende

- Accertarsi che il cavo di alimentazione sia collegato al televisore e alla presa di corrente.

Il televisore si dispone nella "modalità Standby"

- Viene attivata la funzione di standby automatico di corrente.

Il telecomando non funziona o funziona a intermittenza

- Le batterie sono installate correttamente? ➔ (pag. 13)
- Il televisore è acceso?
- Le batterie potrebbero essere scariche. Sostituirle con nuove.
- Puntare direttamente il telecomando verso il ricevitore dei segnali del telecomando del televisore (entro una distanza di circa 7 m e a un'angolazione di circa 30 gradi dal ricevitore dei segnali).
- Posizionare il televisore lontano dalla luce diretta del sole o in modo tale che altre sorgenti di luce intensa non colpiscano il ricevitore dei segnali del telecomando del televisore.

Non vengono visualizzate le immagini

- Verificare che il televisore sia acceso.
- Accertarsi che il cavo di alimentazione sia collegato al televisore e alla presa di corrente.
- Accertarsi che sia stata selezionata la modalità di ingresso corretta.
- Verificare che le impostazioni di [AV2] ([COMPONENT] / [VIDEO]) in [Selezione ingresso] corrispondano all'uscita del componente esterno.
- [Contrasto], [Luminosità] o [Colore] nel menu Immagine è impostato al minimo?
- Accertarsi che tutti i cavi e i collegamenti siano correttamente inseriti.

Vengono visualizzate immagini insolite

- Spegnerne il televisore con l'interruttore principale di accensione / spegnimento e riaccenderlo.
- Se il problema persiste, inizializzare tutte le impostazioni.
➔ [Impostazioni originali] in [Menu sistema] (menu Funzioni)

Suoni anomali provenienti dal televisore

- Una volta attivata l'alimentazione, si potrebbe udire il rumore dell'unità del televisore (non è sintomo di un problema di funzionamento).

Alcune parti del televisore si surriscaldano

- Anche se la temperatura dei pannelli frontale, superiore e posteriore si innalza, ciò non comporta alcun problema in termini di prestazioni o qualità.

Manutenzione

Staccare innanzitutto la spina del cavo di alimentazione dalla presa di corrente.

Pannello del display, mobile, piedistallo

Manutenzione ordinaria:

Per rimuovere lo sporco o le impronte digitali, pulire delicatamente la superficie del pannello del display, del mobile o del piedistallo con un panno morbido.

Per lo sporco più ostinato:

Rimuovere innanzitutto la polvere sulla superficie. Inumidire un panno morbido con acqua pulita o con un detergente neutro diluito (1 parte di detergente per 100 parti d'acqua). Strizzare il panno e pulire la superficie. Infine, asciugare completamente.

Precauzioni

- Non utilizzare panni ruvidi e non strofinare con eccessiva intensità. In caso contrario, si potrebbe graffiare la superficie.
- Evitare il contatto di acqua o detersivi con le superfici del televisore. Eventuali infiltrazioni di liquidi all'interno del televisore possono causare guasti.
- Evitare il contatto di insettifughi, solventi, diluenti o altre sostanze volatili con le superfici del prodotto. In caso contrario, la qualità delle superfici potrebbe deteriorarsi oppure la vernice potrebbe staccarsi.
- Sulla superficie del pannello del display è stato impiegato un trattamento speciale, che potrebbe essere facilmente danneggiato. Prestare attenzione a non intaccare o graffiare la superficie con le unghie o con altri materiali duri.
- Non lasciare che il mobile e il piedistallo vengano a contatto con sostanze in gomma o PVC per periodi di tempo prolungati. La qualità della superficie potrebbe deteriorarsi.

Spina del cavo di alimentazione

Pulire a intervalli regolari la spina del cavo di alimentazione con un panno asciutto. L'umidità e la polvere potrebbero causare un incendio o scosse elettriche.

Dati tecnici

■ TV	Modello da 50"	Modello da 55"
Model No.	TX-P50VTW60	TX-P55VTW60
Dimensioni (L × A*1 × P)	1.203 mm × 790 mm × 301 mm (con piedistallo) 1.203 mm × 702 mm × 50 mm (solo televisore)	1.318 mm × 855 mm × 296 mm (con piedistallo) 1.318 mm × 767 mm × 51 mm (solo televisore)
Peso	31,5 kg netti (con piedistallo) 26,0 kg netti (solo televisore)	38,5 kg netti (con piedistallo) 31,5 kg netti (solo televisore)

	Modello da 65"
Modello No.	TX-P65VTW60
Dimensioni (L × A*1 × P)	1.531 mm × 975 mm × 323 mm (con piedistallo) 1.531 mm × 887 mm × 51 mm (solo televisore)
Peso	50,5 kg netti (con piedistallo) 42,0 kg netti (solo televisore)

Alimentazione	C.a. 220-240 V, 50 / 60 Hz	
Pannello	Schermo al plasma	
Audio	Diffusori	Diffusore anteriore × 2, Woofer (Φ 75 mm) × 1
	Uscita audio	20 W (5 W + 5 W + 10 W)
	Cuffia	Minipresa stereo M3 (3,5 mm) × 1

Terminali di collegamento	Ingresso / uscita AV1	SCART (ingresso audio/video, uscita audio/video, ingresso RGB)		
	Ingresso AV2 (COMPONENT / VIDEO)	VIDEO	Tipo RCA PIN × 1	1,0 V[p-p] (75 Ω)
		AUDIO L - R	Tipo RCA PIN × 2	0,5 V[rms]
		Y	1,0 V[p-p] (inclusa la sincronizzazione)	
		P_B, P_R	±0,35 V[p-p]	
	Ingresso HDMI 1 / 2 / 3	Connettori di TIPO A HDMI1 / 3: 3D, Tipo di contenuto, Colore intenso, x.v.Colour™ HDMI2: 3D, Tipo di contenuto, Audio Return Channel, Colore intenso, x.v.Colour™ • Questo televisore supporta la funzione "HDAVI Control 5".		
	Alloggiamento scheda	Alloggiamento scheda SD × 1 Alloggiamento Common Interface (conforme a CI Plus) × 2		
	ETHERNET	RJ45, IEEE802.3 10BASE-T / 100BASE-TX		
USB 1 / 2 / 3	USB1 / 2: USB 2.0 CC 5 V, Max. 500 mA USB3: USB 3.0 CC 5 V, Max. 900 mA			
Uscita DIGITAL AUDIO	PCM / Dolby Digital / DTS, fibra ottica			
Sistemi di ricezione / Nome banda Controllare le informazioni più aggiornate sui servizi disponibili sul sito Web indicato di seguito. (Solo in inglese) http://panasonic.net/viera/support	DVB-S / S2	Servizi digitali satellitari (MPEG2 e MPEG4-AVC(H.264)) Gamma frequenze del ricevitore – da 950 MHz a 2.150 MHz DiSEqC – Versione 1.0		
	DVB-C	Servizi digitali via cavo (MPEG2 e MPEG4-AVC(H.264))		
	DVB-T	Servizi digitali terrestri (MPEG2 e MPEG4-AVC(H.264))		
	PAL B, G, H, I, SECAM B, G, SECAM L, L'	VHF E2 - E12 VHF A - H (ITALIA) CATV (S01 - S05) CATV S11 - S20 (U1 - U10)	VHF H1 - H2 (ITALIA) UHF E21 - E69 CATV S1 - S10 (M1 - M10) CATV S21 - S41 (Iperbanda)	
	PAL D, K, SECAM D, K	VHF R1 - R2 VHF R6 - R12	VHF R3 - R5 UHF E21 - E69	
	PAL 525/60	Riproduzione dei nastri NTSC con alcuni videoregistratori PAL (VCR)		
	M.NTSC	Riproduzione con i videoregistratori M.NTSC (VCR)		
	NTSC (solo ingresso AV)	Riproduzione con i videoregistratori NTSC (VCR)		
Ingresso parabola satellitare	Femmina tipo F 75 Ω × 2			
Ingresso antenna	VHF / UHF			
Condizioni di funzionamento	Temperatura: 0 °C – 35 °C Umidità: 20 % – 80 % RH (senza condensa)			
Videocamera integrata	Obiettivo: F2.0; Campo visivo (diagonale) 50,9° (in modalità HD) Messa a fuoco: Messa a fuoco fissa Risoluzione: 1.280 x 720			
LAN wireless incorporata	Conformità agli standard e gamma di frequenza*2: IEEE802.11a/n 5,180 GHz – 5,320 GHz, 5,500 GHz – 5,580 GHz, 5,660 GHz – 5,700 GHz IEEE802.11b/g/n 2,412 GHz – 2,472 GHz			
	Sicurezza: WPA2-PSK (TKIP/AES) WPA-PSK (TKIP/AES) WEP (64 bit/128 bit)			
Tecnologia wireless Bluetooth*3	Conformità standard: Bluetooth 3.0			
	Intervallo di frequenze: 2,402 GHz – 2,480 GHz			

*1: Con la videocamera fuoriuscita: +23 mm in altezza.

*2: La frequenza e il canale variano a seconda del paese.

*3: Non tutti i dispositivi compatibili con la tecnologia Bluetooth sono disponibili su questo televisore. È possibile utilizzare fino a 5 dispositivi contemporaneamente (eccetto gli occhiali 3D ed il Controller touchpad VIERA).

■ Occhiali 3D

Dimensioni (L × A × P)	164,7 mm × 41,0 mm × 170,7 mm
Peso	Circa 34 g
Tipo di lente	Otturatore a cristalli liquidi
Gamma temperatura di utilizzo	0 °C – 40 °C
Batteria	Batteria al litio a bottone CR2025 Autonomia: Circa 75 ore di uso continuativo della batteria Panasonic
Materiali	Corpo principale: resina Sezione lente: vetro a cristalli liquidi

Nota

- Gli occhiali 3D ed il Controller touchpad VIERA utilizzano la tecnologia wireless Bluetooth.
- Dati tecnici e formato soggetti a modifiche senza preavviso. Il peso e le dimensioni indicati sono approssimativi.
- Per informazioni sul consumo, sulla risoluzione dello schermo, ecc., fare riferimento alla scheda del prodotto.
- Per informazioni sul software open source, consultare [eHelp] (Supporto > Licenza).
- Questo apparecchio è conforme agli standard EMC elencati di seguito.
EN55013, EN61000-3-2, EN61000-3-3, EN55020, EN55022, EN55024

■ Quando si utilizza la staffa di montaggio a parete

- Per la staffa di montaggio a parete consigliata, fare riferimento a [eHelp].

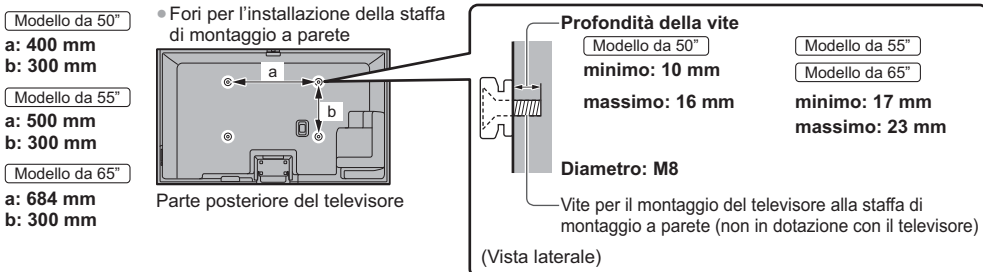

Televisore al plasma



Dichiarazione di conformità (DoC)

"Con il presente, Panasonic Corporation dichiara che questo televisore è conforme ai requisiti di base e ad altre disposizioni applicabili della Direttiva 1999/5/CE".

Per una copia della Dichiarazione di conformità originale di questo televisore, visitare il seguente sito Web:
<http://www.doc.panasonic.de>

Rappresentante autorizzato:
Panasonic Testing Centre
Panasonic Marketing Europe GmbH
Winsbergring 15, 22525 Hamburg, Germany

Questo televisore è destinato ai seguenti paesi.

Albania, Andorra, Austria, Belgio, Bulgaria, Cipro, Repubblica Ceca, Danimarca, Estonia, Finlandia, Francia, Germania, Grecia, Ungheria, Italia, Islanda, Lettonia, Liechtenstein, Lituania, Lussemburgo, Malta, Monaco, Paesi Bassi, Norvegia, Polonia, Portogallo, Romania, Slovacchia, Slovenia, Spagna, Svezia, Svizzera, Turchia

La funzionalità LAN wireless di questo televisore deve essere utilizzata esclusivamente all'interno di edifici.



• Per informazioni sui marchi di fabbrica, consultare [eHelp] (Supporto > Licenza).

Informazioni per gli utenti sulla raccolta e l'eliminazione di vecchie apparecchiature e batterie usate



Questi simboli sui prodotti, sull'imballaggio e/o sulle documentazioni o manuali accompagnanti i prodotti indicano che i prodotti elettrici, elettronici e le batterie usate non devono essere buttati nei rifiuti domestici generici. Per un trattamento adeguato, recupero e riciclaggio di vecchi prodotti e batterie usate, vi preghiamo di portarli negli appositi punti di raccolta, secondo la legislazione vigente nel vostro Paese e le Direttive 2002/96/EC e 2006/66/EC.

Smaltendo correttamente questi prodotti e le batterie, contribuirete a salvare importanti risorse e ad evitare i potenziali effetti negativi sulla salute umana e sull'ambiente che altrimenti potrebbero verificarsi in seguito ad un trattamento inappropriato dei rifiuti.

Per ulteriori informazioni sulla raccolta e sul riciclaggio di vecchi prodotti e batterie, vi preghiamo di contattare il vostro comune, i vostri operatori per lo smaltimento dei rifiuti o il punto vendita dove avete acquistato gli articoli.

Sono previste e potrebbero essere applicate sanzioni qualora questi rifiuti non siano stati smaltiti in modo corretto ed in accordo con la legislazione nazionale.

Per utenti commerciali nell'Unione Europea

Se desiderate eliminare apparecchiature elettriche ed elettroniche, vi preghiamo di contattare il vostro commerciante od il fornitore per maggiori informazioni.

[Informazioni sullo smaltimento rifiuti in altri Paesi fuori dall'Unione Europea]

Questi simboli sono validi solo all'interno dell'Unione Europea. Se desiderate smaltire questi articoli, vi preghiamo di contattare le autorità locali od il rivenditore ed informarvi sulle modalità per un corretto smaltimento.

Nota per il simbolo delle batterie (esempio con simbolo chimico riportato sotto il simbolo principale):

Questo simbolo può essere usato in combinazione con un simbolo chimico; in questo caso è conforme ai requisiti indicati dalla Direttiva per il prodotto chimico in questione.



Cd

Registrazione dell'utente

Il numero del modello e il numero di serie di questo prodotto sono riportati sul pannello posteriore. Scrivere questo numero di serie nello spazio sottostante e conservare questo libretto e la ricevuta di acquisto come prova attestante l'acquisto che potrebbe essere utile a identificarlo in caso di furto o perdita e ai fini della garanzia.

Modello No.

Numero di serie

Panasonic Corporation

Web Site: <http://panasonic.net>

TQB0E2361C-1

Panasonic®

Français

Numéro de modèle
TX-P50VTW60
TX-P55VTW60
TX-P65VTW60

Mode d'emploi Téléviseur plasma

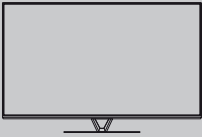

VIERA

Pour des instructions plus détaillées, reportez-vous à [AIDE] (Mode d'emploi intégré).

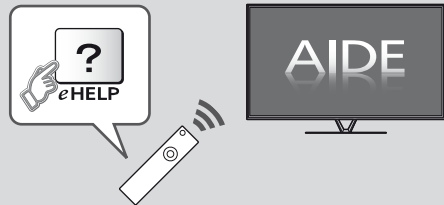

• Comment utiliser [AIDE] ➔ (p. 18)

Nous vous remercions d'avoir acheté ce produit Panasonic.
Veuillez lire soigneusement ce mode d'emploi avant d'utiliser ce produit,
puis conservez-le en lieu sûr.
Les images présentées dans ce mode d'emploi ne sont données qu'à titre
illustratif.
Veuillez vous reporter à la Garantie Pan Européenne si vous devez
contacter votre revendeur Panasonic local pour obtenir de l'aide.

Note importante

Ne pas faire s'afficher une partie immobile de l'image pendant une longue période

Dans ce cas, la partie immobile de l'image reste faiblement visible sur l'écran plasma ("rémanence"). Il ne s'agit pas d'un dysfonctionnement, ce phénomène n'est pas couvert par la garantie.

Parties d'image immobiles typiques :

- Numéro de chaîne, logos de chaîne et autres
- Images fixes ou en mouvement affichées dans le rapport de format 4:3 ou 14:9
- Jeux vidéo



Afin d'éviter la "rémanence d'image", l'économiseur d'écran peut être activé (le logo VIERA se déplace) ou le message à l'écran peut se déplacer après quelques minutes si aucun signal n'est envoyé ou aucune opération effectuée.

Note pour les fonctions DVB / Diffusion de données / IPTV

- Ce téléviseur est conçu pour répondre aux normes DVB-T (d'août 2012) de la télévision numérique terrestre (MPEG2 et MPEG4-AVC(H.264)), DVB-C de la transmission numérique par câble (MPEG2 et MPEG4-AVC(H.264)), et de la transmission numérique par satellite DVB-S (MPEG2 et MPEG4-AVC(H.264)). Veuillez consulter votre revendeur local pour la disponibilité des services DVB-T ou DVB-S dans votre région.
Consultez votre prestataire de services câblés pour la disponibilité des services DVB-C avec ce téléviseur.
- Ce téléviseur peut ne pas fonctionner correctement avec un signal qui ne correspond pas aux normes DVB-T, DVB-C ou DVB-S.
- Certaines fonctions ne sont pas disponibles selon les pays, les régions, les diffuseurs, les fournisseurs de services, les satellites et de l'environnement du réseau.
- Tous les modules IC ne fonctionnent pas correctement avec ce téléviseur. Veuillez consulter votre prestataire de services à propos des modules IC disponibles.
- Il est possible que ce téléviseur ne fonctionne pas correctement avec un module IC non homologué par le prestataire de services.
- Des frais supplémentaires peuvent être facturés selon le prestataire de services.
- La compatibilité avec les futurs services n'est pas garantie.
- Vérifiez les dernières informations concernant les services disponibles sur le site Web suivant. (uniquement en anglais)

<http://panasonic.net/viera/support>

Panasonic ne garantit pas l'opération et les performances de périphériques d'autres fabricants ; et nous déclinons toutes responsabilités en cas de dommages résultant de l'utilisation et/ou des performances de ces périphériques d'autres fabricants.

Le logo "Full HD 3D Glasses™" indique une compatibilité entre les produits de télévision et 3D Eyewear qui sont conformes au format "Full HD 3D Glasses™", et n'indique pas la qualité d'image de produits de télévision.

Table des matières

Sections à lire impérativement

Note importante	2
Mesures de sécurité	3

Guide de mise en route rapide

Accessoires	6
Raccordements	8
Identifier les commandes	13
Configuration automatique lors de la première utilisation	16

Utilisation de votre VIERA

Utilisation	17
Utilisation AIDE	18
Utiliser les fonctions du menu	19
Modification des paramètres d'image et de son	20
Refaire le réglage depuis le menu Configuration	21
Régler et éditer les chaînes	23
Regarder les entrées externes	25
Visionnement d'images 3D	26
Verrouillage parental	27
Afficher le télétexte	28
Utiliser le guide des programmes	29
Enregistrement avec un disque dur USB	30
Programmation de la minuterie	32
Multi fenêtres	33
Utilisation du Lecteur multimédia	34
Utilisation d'un réseau domestique	35

Autres

FAQ	37
Entretien	38
Caractéristiques	38

L'enregistrement et la lecture de contenu sur cet appareil ou sur tout autre appareil peut nécessiter l'autorisation du propriétaire des droits d'auteur ou d'autres droits de cette nature liés à ce contenu. Panasonic n'a aucune autorité quant à cette permission, ne peut vous l'octroyer et décline explicitement tout droit, compétence ou intention d'obtenir une telle permission en votre faveur. Il est de votre responsabilité de vous assurer que l'utilisation de cet appareil ou de tout autre appareil est conforme avec la législation en vigueur sur les droits d'auteur dans votre pays. Veuillez consulter cette législation pour obtenir de plus amples informations sur les lois concernées et les réglementations impliquées ou contactez le propriétaire des droits d'auteur du contenu que vous souhaitez enregistrer ou lire.

Ce produit est accordé sous licence du portefeuille de brevets AVC pour l'utilisation privée et non-commerciale par un consommateur, pour (i) coder du contenu vidéo conformément à la norme AVC ("AVC Vidéo") et/ou (ii) décoder du contenu AVC Vidéo codé par un consommateur engagé dans une activité privée et non-commerciale et/ou obtenu d'un fournisseur de contenu vidéo détenteur d'une licence l'autorisant à fournir du contenu AVC Vidéo. Aucune licence n'est, ni ne sera accordée implicitement pour tout autre usage. Vous pouvez obtenir des informations supplémentaires de MPEG LA, LLC. Voir <http://www.mpegla.com>.

Rovi Corporation et/ou ses filiales et sociétés affiliées ne sont en aucun cas responsables de la précision ou de la disponibilité des informations sur les horaires des programmes ou des autres données dans le Système GUIDE Plus+/Rovi Guide et ne peuvent pas garantir la disponibilité du service dans votre région. En aucun cas Rovi Corporation et/ou ses sociétés affiliées ne seront responsables pour tous dommages en relation avec la précision et la disponibilité des informations relatives aux horaires de programmes ou des autres données dans le système GUIDE Plus+/Rovi Guide.

Mesures de sécurité

Pour limiter le risque d'électrocution, d'incendie, de dommages ou de blessure, veuillez respecter les avertissements suivants :

■ Fiche et cordon d'alimentation

Avertissement

En cas d'anomalie, débranchez immédiatement le cordon d'alimentation.



- Ce téléviseur est conçu pour fonctionner sous CA 220 à 240 V, 50 / 60 Hz.
- Insérez complètement la fiche du cordon d'alimentation dans la prise de courant.
- Assurez-vous un accès facile à la prise du câble d'alimentation.
- Débranchez le cordon d'alimentation lors du nettoyage du téléviseur.
- Ne touchez pas la fiche du cordon d'alimentation avec les mains mouillées.



- N'endommagez pas le cordon d'alimentation.

- Ne posez pas d'objet lourd sur le cordon.



- Ne placez pas le cordon près d'un objet à haute température.



- Ne tirez pas directement sur le cordon. Tenez la fiche du cordon d'alimentation lorsque vous le débranchez.



- Ne déplacez pas le téléviseur avec son cordon branché à la prise de courant.

- Ne tordez pas le cordon, ne le pliez pas excessivement, ne l'étirez pas.

- N'utilisez pas une fiche de cordon d'alimentation ou une prise de courant endommagée.

- Assurez-vous que le téléviseur n'écrase pas son propre cordon d'alimentation.

- Utilisez uniquement le cordon d'alimentation fourni avec ce téléviseur.

- Afin d'éviter une électrocution assurez-vous que la broche de mise à la terre sur la fiche du cordon d'alimentation est bien branchée.

- Un appareil de CLASSE I doit être raccordé à une prise de courant en étant relié à la terre.

■ Faites attention

Avertissement

- Ne retirez pas les couvercles et ne modifiez jamais le téléviseur vous-même, car des pièces sous tension sont accessibles en l'absence des couvercles. Aucune pièce réparable par l'utilisateur ne se trouve à l'intérieur de l'appareil.



- N'exposez pas le téléviseur à la pluie ou à une humidité excessive. Ne pas poser sur l'appareil les récipients pour l'eau, par exemple des vases et ne pas exposer le téléviseur à des projections d'eau.



- N'insérez aucun corps étranger dans l'appareil à travers les orifices d'aération.

- N'utilisez pas de piédestal/équipement de montage non approuvé. Veuillez à confier l'installation et la configuration des appliques de fixation au mur approuvées à votre revendeur Panasonic.

- N'appliquez pas de force importante sur l'écran et ne lui faites pas subir de choc.

- Ne placez pas le téléviseur sur une surface inclinée ou instable, et veillez à ce que le téléviseur ne dépasse pas du bord de la base.



- N'exposez pas le téléviseur directement aux rayons du soleil ou à toute autre source de chaleur.



Pour empêcher tout incendie, ne laissez jamais de bougies ou une autre source de feu ouvert à proximité du récepteur de télévision.



■ Pièce dangereuse / petit objet

Avertissement

- Ce produit peut contenir des pièces dangereuses telles que des sacs de plastique qui risquent d'être respirées ou avalées accidentellement par les jeunes enfants. Gardez ces pièces hors de portée des jeunes enfants.
- Ne laissez jamais les enfants manipuler de petits éléments tels qu'une carte SD. Les petits éléments peuvent être avalés par les jeunes enfants. Retirez la carte SD immédiatement après utilisation et rangez-la hors de portée des jeunes enfants.
- Les lunettes 3D contiennent de petites pièces pouvant être ingérées par les jeunes enfants. Gardez ces pièces hors de portée des jeunes enfants.



■ Piédestal

Avertissement

- Ne démontez pas et ne modifiez pas le piédestal.

Attention

- Utilisez uniquement le piédestal fourni avec ce téléviseur.
- N'utilisez pas le piédestal s'il est tordu, fissuré ou rompu. Si cela se produit, contactez immédiatement votre distributeur Panasonic le plus proche.
- Lors de l'installation, veillez à bien serrer toutes les vis.
- Assurez-vous que le téléviseur ne reçoive aucun choc pendant l'installation du piédestal.
- Assurez-vous qu'aucun enfant n'escalade le piédestal.
- L'installation du téléviseur sur le piédestal ou son retrait nécessite au moins deux personnes.
- Pour l'installation ou le retrait du téléviseur, respectez la procédure spécifiée.

■ Ondes radioélectriques

Avertissement

- Ne pas utiliser le téléviseur, les lunettes 3D ou le contrôleur à pavé tactile VIERA dans des établissements médicaux ou dans les pièces où des appareils médicaux sont utilisés. Les ondes radioélectriques peuvent créer des interférences avec les appareils médicaux et entraîner des accidents dus à un dysfonctionnement.
- Ne pas utiliser le téléviseur, les lunettes 3D ou le contrôleur à pavé tactile VIERA à proximité d'installations à commande automatique comme par exemple les portes automatiques ou les alarmes incendie. Les ondes radioélectriques peuvent créer des interférences avec les appareils à commande automatique et entraîner des accidents dus à un dysfonctionnement.
- Si vous portez un stimulateur cardiaque, le téléviseur, les lunettes 3D et le contrôleur à pavé tactile VIERA doivent se trouver à plus de 22 cm de cet appareil. Les ondes radioélectriques peuvent interférer avec le fonctionnement du stimulateur cardiaque.
- Ne démontez pas et ne modifiez pas le téléviseur, les lunettes 3D ou le contrôleur à pavé tactile VIERA.

■ Réseau local sans fil intégré

Attention

- N'utilisez pas le réseau local sans fil intégré pour vous connecter à un réseau sans fil (SSID*) pour lequel vous ne disposez pas de droits d'utilisation. Il est possible que ces réseaux soient répertoriés dans le résultat des recherches. Cependant, leur utilisation peut être considérée comme un accès non autorisé. *SSID est un nom permettant d'identifier un réseau sans fil particulier pour l'émission.
- Ne soumettez pas le réseau local sans fil intégré à des températures élevées, à la lumière directe du soleil ni à l'humidité.
- Les données émises et reçues par ondes radio peuvent être interceptées et contrôlées.
- Le LAN sans fil intégré utilise des bandes fréquence de 2,4 GHz et 5 GHz. Pour éviter les dysfonctionnements ou les temps de réponse lents provoqués par les interférences radio, maintenez le téléviseur éloigné des appareils comme les autres appareils LAN sans fil, les micro-ondes, les téléphones portables et les appareils qui utilisent des signaux à 2,4 GHz et 5 GHz lorsque vous utilisez le LAN sans fil intégré.
- Lorsque des bruits surviennent à cause de l'électricité statique, etc. il est possible que ce téléviseur s'éteigne afin de protéger les appareils. Dans ce cas, éteignez le téléviseur à l'aide de son interrupteur principal, puis rallumez-le.
- Des informations supplémentaires sur le réseau LAN sans fil sont disponibles sur le site Web suivant. (uniquement en anglais) <http://panasonic.net/viera/support>

■ Technologie sans fil Bluetooth®

Attention

- Le téléviseur, les lunettes 3D et le contrôleur à pavé tactile VIERA fonctionnent dans une bande de fréquence de 2,4 GHz ISM (Bluetooth®). Pour éviter les problèmes de fonctionnement et la lenteur des réponses qui pourraient être causés par les perturbations des signaux radio, maintenez le téléviseur, les lunettes 3D et le contrôleur à pavé tactile VIERA hors de portée des équipements comme les réseaux sans fil LAN, les autres équipements Bluetooth, les fours à micro-ondes, les téléphones portables et tout autre appareil fonctionnant avec une fréquence de 2,4 GHz.

■ Ventilation

Attention

Laissez suffisamment d'espace autour du téléviseur pour empêcher la génération d'une chaleur excessive, qui pourrait provoquer une défaillance prématurée de certains composants électroniques.

Distance minimale :

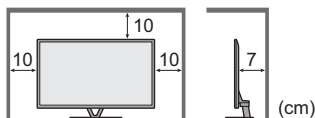

- La ventilation ne doit en aucun cas être bloquée, en plaçant par exemple un journal, une nappe ou des rideaux sur les orifices de ventilation.
- Que vous utilisiez un piédestal ou non, assurez-vous toujours que les orifices de la partie inférieure du téléviseur ne sont pas bloqués et qu'il existe un espace suffisant pour permettre une ventilation appropriée.



■ Déplacement du téléviseur

Attention

Avant de déplacer le téléviseur, débranchez tous les câbles.

- Le téléviseur est lourd. Le déplacement du téléviseur nécessite au moins deux personnes. Soutenez-le de la manière illustrée pour éviter les blessures causées par la chute ou le basculement du téléviseur.



- Transportez uniquement à la verticale. Les circuits internes risquent de subir des dommages si le téléviseur est transporté avec le panneau d'affichage dirigé vers le haut ou le bas.

■ Lors d'une période prolongée sans utilisation

Attention

Ce téléviseur consomme de l'énergie même en mode d'arrêt, tant que la fiche du cordon d'alimentation est branchée sur une prise de courant sous tension.

- Si vous n'utilisez pas le téléviseur pendant une période prolongée, déconnectez-le du secteur.

■ Volume excessif

Attention

- N'exposez pas vos oreilles au son excessif du casque. Vous pourriez vous causer des dommages irréversibles de l'ouïe.



- Si vous entendez un battement dans vos oreilles, abaissez le volume ou arrêtez temporairement d'utiliser le casque.

■ Pile pour la télécommande / les lunettes 3D / le contrôleur à pavé tactile VIERA

Attention

- Une installation incorrecte peut entraîner des fuites, de la corrosion et l'explosion de la pile.
- Ne remplacez que par le même modèle ou un modèle équivalent.
- N'utilisez pas ensemble une pile neuve et une pile usée.
- N'utilisez pas ensemble des piles de types différents (comme des piles alcalines et des piles au manganèse).
- N'utilisez pas de piles rechargeables (Ni-Cd, etc.).
- Évitez de brûler ou de casser les piles.
- Les piles ne doivent pas être exposées à une chaleur excessive telle que la lumière du soleil, le feu ou autre.
- Assurez-vous de jeter les piles de la manière appropriée.
- Retirez la pile de l'unité lorsque celle-ci n'est pas utilisée pendant une période prolongée pour éviter toute fuite, corrosion ou explosion de la batterie.

■ Utilisation des lunettes 3D

Attention

- N'utilisez les lunettes 3D que dans le but prévu et dans aucun autre but.
- Ne vous déplacez pas avec les lunettes 3D sur les yeux afin d'éviter de chuter ou de vous blesser par accident.
- Né laissez pas tomber les lunettes 3D, ne les pliez pas, n'exercez pas de pression dessus et ne marchez pas dessus.
- Prenez garde aux extrémités de la monture lorsque vous mettez les lunettes 3D.
- Prenez garde à ne pas vous pincer les doigts dans la charnière des lunettes 3D.
- N'utilisez pas les lunettes 3D si elles sont endommagées.
- Si vous souffrez de problèmes de vue (myopie/hypermétropie, astigmatisme, différence de vision entre l'œil gauche et l'œil droit), veillez à corriger votre vue avant d'utiliser les lunettes 3D. Les lunettes 3D qui vous sont fournies peuvent s'user si elles sont utilisées en même temps que des lunettes de correction.
- Cessez immédiatement l'utilisation des lunettes 3D si vous êtes victime de rougeurs, de douleurs ou d'irritation de la peau autour du nez ou des tempes. Dans de rares cas, les matériaux utilisés dans les lunettes 3D peuvent être à l'origine d'une réaction allergique.
- N'utilisez pas les lunettes 3D à de hautes températures. Rangez toujours les lunettes 3D dans un endroit frais et sec.
- Cessez immédiatement l'utilisation des lunettes 3D si un dysfonctionnement ou une panne se produit.

■ Visionnement d'images 3D

Attention

- Soyez particulièrement attentifs lorsque les enfants sont exposés aux images 3D. De manière générales, les images 3D ne doivent pas être visionnées par des enfants âgés de moins de 6 ans. Pour leur sécurité, tous les enfants doivent être surveillés par des parents ou par des adultes responsables lorsqu'ils visionnent des images 3D.
- Arrêtez le visionnage des images 3D dès que vous vous sentez fatigués, mal à l'aise, que vous voyez en double ou que vous vous sentez gêné de manière générale. Faites une pause appropriée avant de poursuivre le visionnage. Lorsque vous réglez les effets 3D à l'aide de [Ajustement effet 3D], prenez en compte que tout le monde ne voit pas les images en 3D de la même façon.
- Ne visionnez pas d'images 3D si vous avez une sensibilité spécifique à la lumière, que vous avez des problèmes cardiaques ou souffrez d'une maladie particulière.
- Lorsque vous visionnez des images 3D, votre sens de la distance peut être faussé. Attention à ne pas bouculer par inadvertance l'écran de télévision ni les personnes proches de vous. Afin d'éviter des blessures ou de la casse, vérifiez qu'aucun objet fragile ne se trouve à proximité.
- Ne visionnez pas les images 3D à une distance inférieure à celle recommandée. La distance de visionnement recommandée correspond à 3 fois la hauteur de l'image.

(Modèle 50 pouces) : 1,9 m ou plus

(Modèle 55 pouces) : 2,1 m ou plus

(Modèle 65 pouces) : 2,4 m ou plus

Lorsque des bandes noires s'affichent en haut et en bas de l'écran, comme pour des films, regardez l'écran à une distance au moins équivalente à 3 fois la hauteur de l'image réelle. (Ceci raccourcit la distance par rapport aux valeurs recommandées ci-dessus.)

Accessoires

Télécommande

➔ (p. 13)



• N2QAYB000863

Contrôleur à pavé tactile VIERA

➔ (p. 14)



• N2QBYB000026

Cordon d'alimentation (2)

➔ (p. 8)

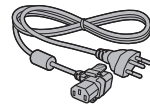
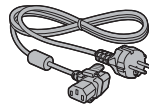

Piles (4)

• R6

➔ (p. 13, 14)



Piédestal

➔ (voir ci-dessous)

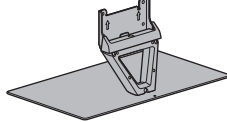

Lunettes 3D (2)

➔ (p. 26)



Connexion du câble

➔ (p. 12)



Adaptateur AV1 (péritel)

➔ (p. 9)



Adaptateur AV2 (COMPONENT / VIDEO)

➔ (p. 10)

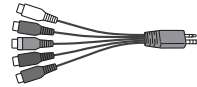

Tore magnétique pour câble réseau (2) (Grand)

➔ (p. 10)



Tore magnétique pour écouteurs (Petit)

➔ (p. 11)



Utilisez les tores magnétiques pour être conforme aux normes EMC.

Mode d'emploi

Garantie Pan Européenne

- Il est possible que les accessoires ne soient pas tous rassemblés. Veuillez à ne pas les jeter par inadvertance.
- Pour les informations relatives aux accessoires en option, reportez-vous à [AIDE] (Assistance > Accessoires en option).

Monter / retirer le piédestal

(A) Vis de montage

(4) Modèle 50 pouces



(8) Modèle 55 pouces

Modèle 65 pouces

M5 × 16

(C) Applique

Modèle 50 pouces

Modèle 55 pouces

Modèle 65 pouces



(E) Couverture

Modèle 50 pouces

Modèle 55 pouces

Modèle 65 pouces

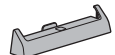

(B) Vis de montage

(5) Modèle 50 pouces



(1) Modèle 55 pouces

Modèle 65 pouces

M4 × 10

(D) Base

Modèle 50 pouces

Modèle 55 pouces

Modèle 65 pouces

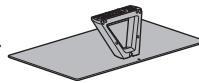
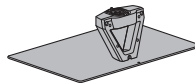

Attache-câble (4)

➔ (p. 12)



■ Monter le piédestal

Modèle 50 pouces

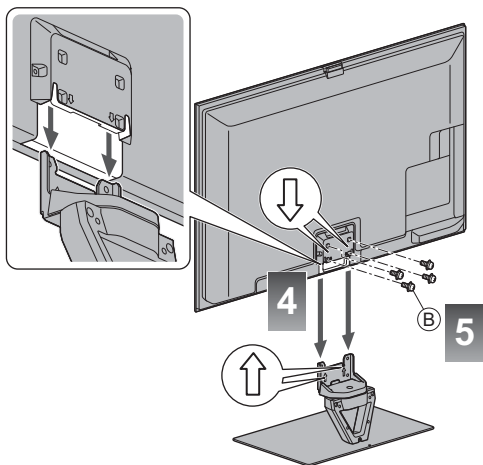
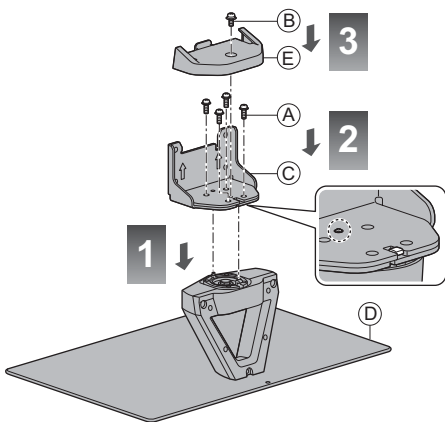

Modèle 55 pouces

Modèle 65 pouces

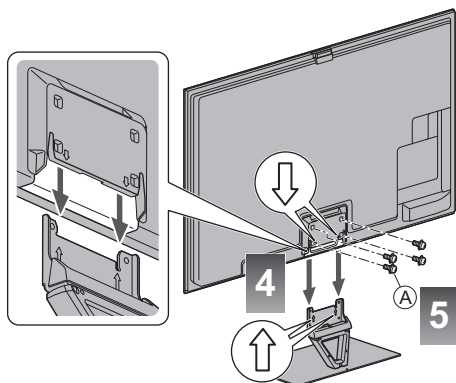
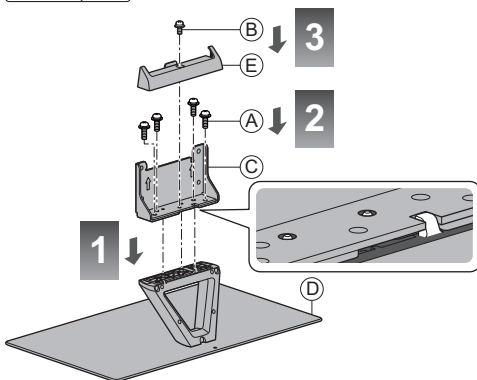

■ Régler l'écran à l'angle désiré (Modèle 50 pouces)

• Évitez de placer des objets ou de mettre les mains dans la zone de rotation.

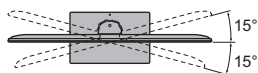
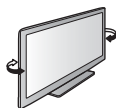

(Vue du dessus)

Retrait du piédestal du téléviseur

Assurez-vous de retirer le piédestal de la manière suivante lorsque vous utilisez l'applique de suspension au mur ou lorsque vous remballez le téléviseur.

- 1 Retirez les vis de montage (B) (Modèle 50 pouces) / (A) (Modèle 55 pouces) (Modèle 65 pouces) du téléviseur.
- 2 Déboîtez le piédestal du téléviseur.
- 3 Retirez la vis de montage (B) du couvercle.
- 4 Déboîtez le couvercle.
- 5 Retirez les vis de montage (A) de l'applique.

Raccordements

- Les appareils externes et les câbles illustrés ne sont pas fournis avec ce téléviseur.
- Assurez-vous que le téléviseur est débranché de la prise secteur avant de connecter ou de déconnecter tout câble.
- Vérifiez que les types de terminaux et les fiches des câbles sont corrects lors de la connexion.
- Utilisez toujours un câble SCART ou HDMI.
- Éloignez le téléviseur de tout équipement électronique (équipement vidéo, etc.) ou de tout équipement équipé d'un capteur infrarouge. Sinon, une distorsion de l'image / du son peut se produire ou le fonctionnement des autres équipements peut se trouver perturbé.
- Lisez aussi le manuel de l'appareil raccordé.

Bornes

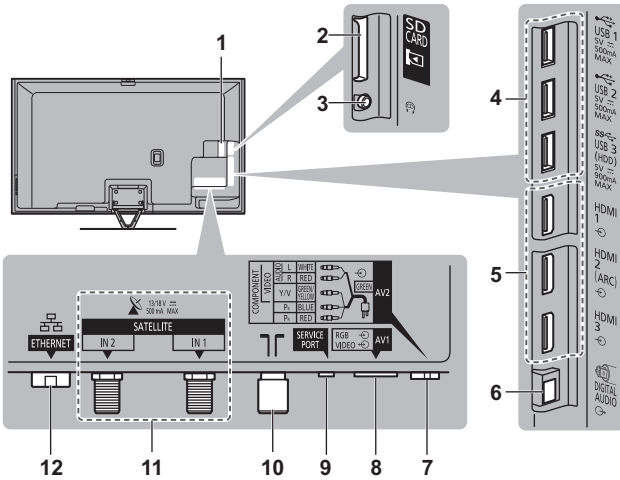

- 1 Fente IC 1 - 2 ➔ (p. 11)
- 2 Fente pour carte SD
- 3 Prise casque ➔ (p. 11)
- 4 Port USB 1 à 3
- 5 HDMI1 à 3 ➔ (p. 9, 11)
- 6 DIGITAL AUDIO
- 7 AV2 (COMPONENT / VIDEO) ➔ (p. 10)
- 8 AV1 (péritel) ➔ (p. 9)
- 9 SERVICE PORT
Cette borne a été conçue pour les applications spéciales utilisées par les revendeurs autorisés.
- 10 Borne d'antenne / câble ➔ (voir ci-dessous)
- 11 Borne satellite ➔ (p. 9)
- 12 ETHERNET ➔ (p. 10)

Raccordements de base

- Pour vous assurer que votre antenne parabolique ou votre antenne est bien installée, consultez votre revendeur local. Pour plus de détails, informez-vous également auprès des diffuseurs.

Cordon d'alimentation et antenne

■ DVB-C, DVB-T, Analogique

Antenne

Câble RF

Câble

■ Cordon d'alimentation

Cordon d'alimentation (fourni)

CA 220 à 240 V
50 / 60 Hz

Appuyez jusqu'à ce que les deux languettes produisent un déclic sonore

Assurez-vous que le cordon d'alimentation est bien fixé.

Pour le retirer du téléviseur :
Appuyez sur les deux languettes et tirez sur le connecteur pour le libérer

Antenne parabolique

■ DVB-S (Double tuner (DiSEqC))

Téléviseur

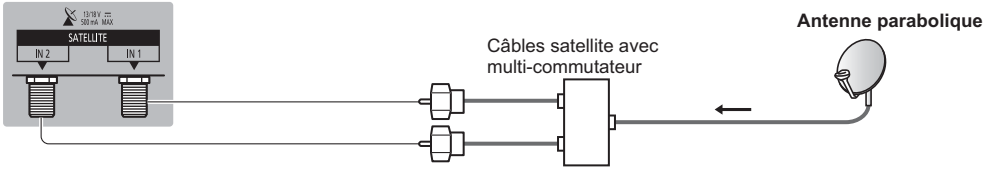

■ DVB-S (Double tuner (Système câble unique))

Téléviseur

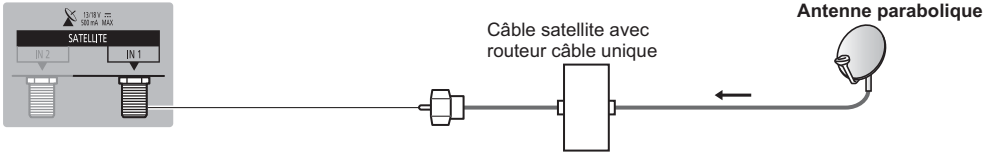

■ DVB-S (Simple tuner)

Téléviseur

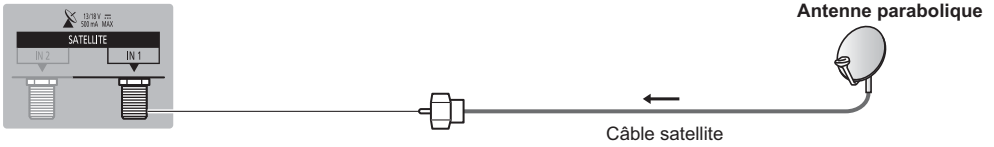

Appareils AV

■ Enregistreur DVD / Magnétoscope

Téléviseur

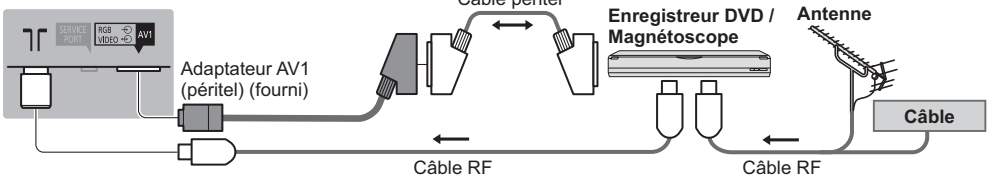

■ Enregistreur DVD / magnétoscope et décodeur

Téléviseur

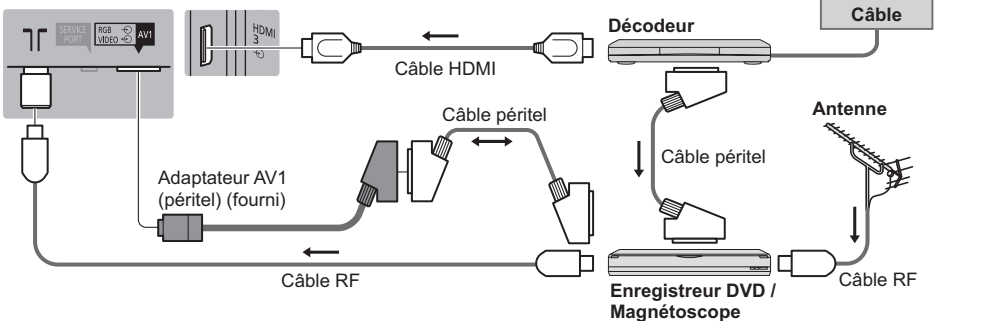

Réseau

- Le téléviseur doit être connecté à un environnement réseau à bande large pour pouvoir activer les fonctions de service réseau (VIERA Connect, etc.). Si vous ne disposez pas de services réseau à large bande, veuillez consulter votre revendeur pour obtenir de l'assistance.
- Préparez l'environnement Internet pour la connexion câblée ou sans fil.
- La configuration de la connexion réseau démarre lors de la première utilisation du téléviseur. ➔(p. 16)

■ Connexion câblée

Téléviseur

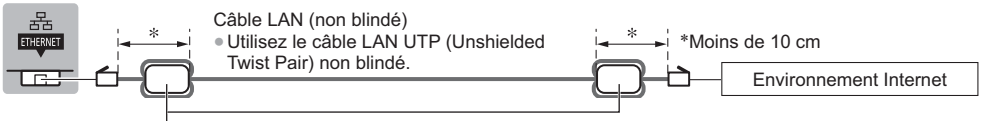

Tore magnétique - Grand (fourni)

Installation du tore magnétique

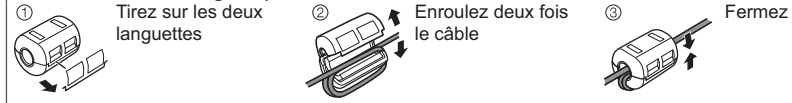

■ Connexion sans fil

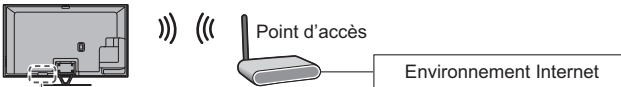

Réseau local sans fil intégré

Autres raccordements

■ Lecteur DVD

(équipement COMPONENT)

Téléviseur

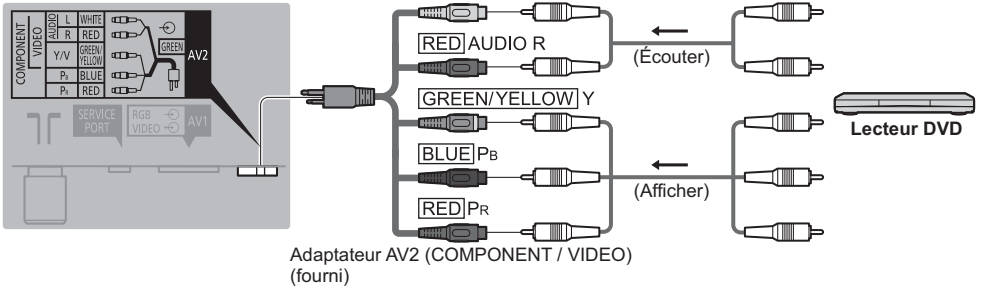

■ Caméscope / Console de jeu

(équipement VIDEO)

Téléviseur

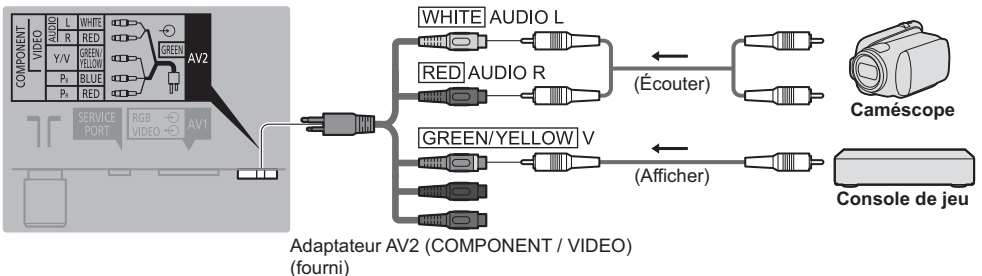

■ Amplificateur (pour utiliser des enceintes pour l'écoute)

Téléviseur

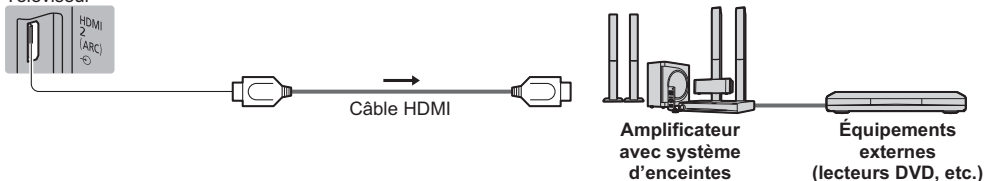

- Utilisez HDMI2 pour connecter un amplificateur. Cette connexion est réalisable si vous utilisez un amplificateur incluant la fonction ARC (Audio Return Channel). Pour un amplificateur sans fonction ARC, utilisez DIGITAL AUDIO.
- Pour écouter le son d'un appareil externe avec un son multicanal (par exemple, Dolby Digital 5,1 canaux), raccordez l'appareil en question à un amplificateur. Pour les raccordements, consultez le mode d'emploi de l'appareil en question et de l'amplificateur.

■ Casque

Téléviseur

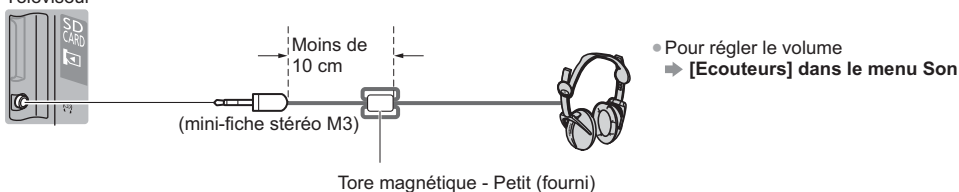

Installation du tore magnétique



Tirez sur les deux languettes



Enroulez deux fois le câble



Fermez

■ Interface commune

Téléviseur

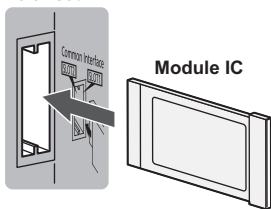

- Si la carte est accompagnée d'un lecteur de carte, insérez d'abord le lecteur de carte, puis insérez la carte dans ce dernier.
- Insérez le module dans le bon sens.
- Les fonctions qui apparaissent à l'écran varient suivant le contenu du module IC sélectionné.
- Normalement, les chaînes cryptées devraient apparaître. Suivez les instructions à l'écran. Si une chaîne cryptée ne s'affiche pas
➔ [Interface commune] dans le menu Configuration
- Pour plus d'informations, consultez [AIDE] (Fonctions > Interface commune), lisez le mode d'emploi du module IC ou informez-vous auprès du diffuseur.

Types d'appareil raccordables à chacune des bornes

Fonctions	Borne						
	AV1*1	AV2*1		DIGITAL AUDIO	ETHERNET	HDMI 1 - 3	USB 1 - 3
		COMPONENT	VIDEO				
Pour enregistrer ou lire des cassettes vidéo ou des disques DVD (Magnétoscope / Enregistreur DVD)							
Pour regarder du contenu 3D (Lecteur Blu-ray Disc)							
Pour visionner les diffusions par câble (Décodeur)							
Pour visionner des disques DVD (Lecteur DVD)							
Pour visionner les images d'un caméscope (Caméscope)							
Pour jouer (Console de jeu)							
Pour utiliser un amplificateur avec système d'enceintes						*2	
Pour utiliser des services réseau							
Enregistrement avec disque dur USB							*3
VIERA Link							

○ : Connexion recommandée

*1 : Pour raccorder l'appareil, l'adaptateur (fourni) est nécessaire.

*2 : Utilisez HDMI2 pour connecter un amplificateur. Cette connexion est réalisable si vous utilisez un amplificateur incluant la fonction ARC (Audio Return Channel).

*3 : Utilisez le port USB 3 si vous désirez connecter un disque dur USB.

En utilisant la connexion du câble et l'attache-câble (fournie)

- N'attachez pas ensemble le câble satellite, le câble RF et les câbles électriques (pour éviter la déformation de l'image).
- Attachez les câbles avec la connexion du câble et l'attache-câble selon le besoin.
- Lorsque vous utilisez l'accessoire en option, suivez son mode d'emploi pour attacher les câbles.

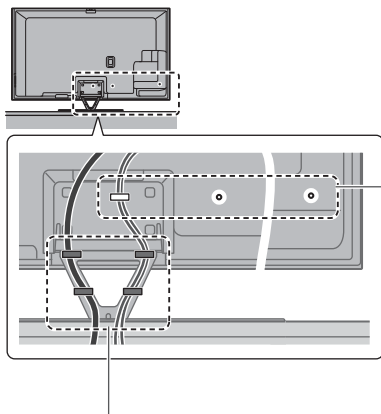

<p>Attachez la connexion du câble</p> <p>Insérez la connexion du câble dans un orifice</p>	<p>Regroupez les câbles</p> <p>1 Placez le bout dans les crochets</p>
<p>Pour le retirer du téléviseur :</p> <p>1 Maintenez la pression sur les fermoirs des deux côtés</p>	<p>Pour le desserrer :</p> <p>1 Maintenez la pression sur le bouton</p>

<p>Attachez l'attache-câble</p> <p>Insérez l'attache-câble dans un orifice</p>	<p>Regroupez les câbles</p> <p>Validez</p>	<p>Pour libérer :</p> <p>1 Maintenez la pression sur la languette</p>	<p>Pour le retirer du téléviseur :</p> <p>1 Maintenez la pression sur les fermoirs des deux côtés</p>
---	---	--	--

Identifier les commandes

Télécommande

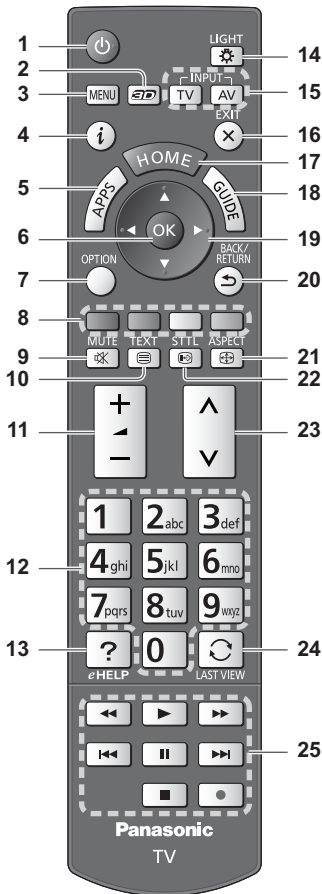

1 Commutateur de mode de veille Activé / Désactivé

2 Touche 3D

- Permute l'affichage entre 2D et 3D.

3 [Menu principal]

- Appuyez pour accéder aux menus Image, Son, Réseau, Minuterie, Configuration et Aide.

4 Informations

- Affiche les informations de la chaîne et du programme.

5 APPS

- Affiche [Liste APPS] (liste d'applications).

■ Installer / retirer les piles

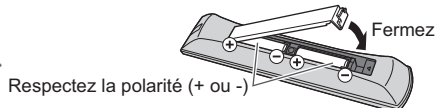
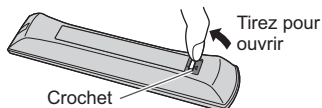

6 OK

- Valide les sélections et choix.
- Appuyez après la sélection des positions de chaîne pour changer rapidement de chaîne.
- Affiche la liste des chaînes.

7 [Menu options]

- Réglages additionnels pour l'affichage, le son, etc.

8 Touches de couleur (rouge-vert-jaune-bleu)

- Servent à la sélection, à la navigation et à l'utilisation des diverses fonctions.

9 Activation / Désactivation de la coupure du son

10 Touche télétexte

11 Volume Haut / Bas

12 Touches numériques

- Permettent de changer de chaîne et de page de télétexte.
- Sélectionnez les caractères.
- En mode veille, met le téléviseur en marche.

13 [AIDE]

- Affiche [AIDE] (Mode d'emploi intégré).

14 Éclairage

- Éclaire les touches pendant 5 secondes environ (exception faite des touches "25").

15 Sélection du mode d'entrée

- TV - permute vers le mode DVB-S / DVB-C / DVB-T / Analogique.
- AV - permet le passage en mode d'entrée AV à partir de la liste Sélection d'entrée.

16 Quitter

- Retourne à [Écran d'accueil].

17 HOME

- Affiche [Écran d'accueil].

18 Guide TV

- Affiche le guide électronique des programmes.

19 Touches de curseur

- Permettent les sélections et réglages.

20 Retour

- Permet le retour au menu précédent ou à la page précédente.

21 Rapport de format

- Modifie le rapport de format.

22 Sous-titres

- Affiche les sous-titres.

23 Chaîne Haut / Bas

24 Dernière vue

- Passe à la dernière chaîne vue ou au dernier mode d'entrée.

25 Opérations pour les contenus, les équipements raccordés, etc.

Contrôleur à pavé tactile VIERA

Ce contrôleur à pavé tactile est conçu pour une utilisation simple, surtout avec les contenus Internet ou de l'écran d'accueil. Il permet de commander le téléviseur de manière intuitive.

- Le contrôleur à pavé tactile peut être utilisé en l'associant à ce téléviseur muni de la technologie sans fil Bluetooth. L'écran de configuration pour l'association apparaît dans "Configuration automatique lors de la première utilisation" lors de la première utilisation du téléviseur. ➔ (p. 16)
- Après association, vous pouvez commander le téléviseur sans pointer le contrôleur vers le téléviseur (sauf pour le Commutateur de mode de veille Activé / Désactivé).
- Pour utiliser le Commutateur de mode de veille Activé / Désactivé, pointez le contrôleur directement vers le capteur de signal de télécommande du téléviseur car il est à infrarouges. (Vous pouvez utiliser le bouton sans association.)
- Il est recommandé de parler à une distance d'environ 15 cm du microphone du contrôleur à pavé tactile VIERA lorsque vous utilisez la fonction de contrôle vocal.

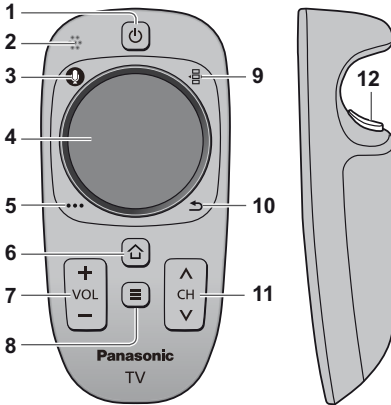

- Commutateur de mode de veille Activé / Désactivé**
 - Même fonction que le bouton 1 de la télécommande (p. 13).
- Microphone**
- Bouton microphone**
- Pavé tactile (voir ci-dessous)**
- [Menu options]**
- HOME**
 - Même fonction que le bouton 17 de la télécommande (p. 13).
- Volume Haut / Bas**
 - Même fonction que le bouton 11 de la télécommande (p. 13).
- APPS**
 - Même fonction que le bouton 5 de la télécommande (p. 13).
- Télécommande à l'écran**
 - Appuyez pour afficher l'Interface graphique de la télécommande. Appuyez à nouveau pour déplacer l'interface graphique. (Pour passer à une autre page de l'interface graphique, faites glisser votre doigt vers la gauche/droite sur le pavé tactile.)
- Retour**
 - Même fonction que le bouton 20 de la télécommande (p. 13).
- Chaîne Haut / Bas**
 - Même fonction que le bouton 23 de la télécommande (p. 13).
- OK**

■ Pavé tactile



- Tapez le centre du pavé pour la commande "OK".



- Faites glisser votre doigt pour déplacer le curseur (sur des contenus Internet ou [Paramètres du curseur] dans [Contrôl. pavé tact. VIERA] (menu Configuration)), sélectionnez l'élément, réglez les niveaux, etc.



- Faites parcourir la périphérie à votre doigt pour faire défiler.

■ Installer / retirer les piles

Faites glisser pour ouvrir

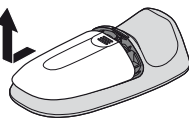

Fermez

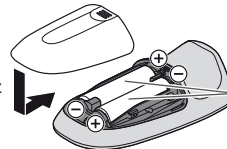

Respectez la polarité (+ ou -)

Remarque

- Il est recommandé de tenir le contrôleur à pavé tactile avec la main pendant l'utilisation.
- La pile sera utilisée lorsque vous utiliserez le contrôleur à pavé tactile (y compris le contact du pavé tactile) même si le téléviseur n'est pas en service. Ceci pourrait diminuer la durée de vie de la pile.
- Certaines opérations varient selon l'application.

Témoin / Panneau de commande

- Lorsque vous appuyez sur les touches 1, 2, 3, le guide du panneau de commande s'affiche à droite de l'écran pendant 3 secondes pour mettre en évidence la touche qui a été enfoncée.

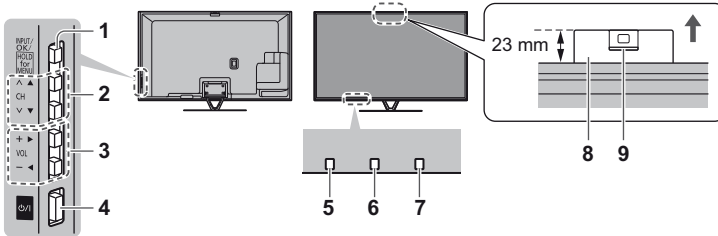

Arrière du téléviseur

1 Sélection du mode d'entrée

- Appuyez plusieurs fois jusqu'à ce que vous obteniez le mode désiré.

[Menu principal]

- Appuyez environ 3 secondes pour afficher le menu principal.

OK (dans les menus)

2 Chaîne Haut / Bas

Curseur haut / bas (dans les menus)

3 Volume Haut / Bas

Curseur gauche / droite (dans les menus)

4 Interrupteur d'alimentation

- À utiliser pour la mise sous tension.

5 Capteur de signal de télécommande

- Ne placez aucun objet entre la télécommande et le capteur de signal de télécommande du téléviseur.

6 Capteur de luminosité ambiante

- Détecte la luminosité pour régler la qualité d'image lorsque l'option [Sonde de temp. ambiante] du menu Image est réglée sur [Activé].

7 DEL d'alimentation

Rouge : Veille

Vert : Activé

Orange : Mode de veille avec enregistrement en Mode de veille avec programmation de la minuterie

- Le voyant DEL clignote lorsque le téléviseur reçoit une commande de la télécommande.

8 Caméra intégrée

- La caméra sort automatiquement dès que l'une de ses fonctions est activée.

Vous pouvez faire rentrer la caméra en appuyant sur sa partie supérieure.

- Vous pouvez trouver des informations sur les fonctions de la caméra dans [AIDE] (Fonctions > Appareil photo intégré).

9 Objectif

- Inclinaison : de -17° à $+17^\circ$

Utilisation de l'affichage sur écran - Guide d'utilisation

Plusieurs des fonctions disponibles sur ce téléviseur sont accessibles depuis le menu d'affichage sur écran.

■ Guide d'utilisation

Le Guide d'utilisation vous aidera à faire fonctionner le téléviseur avec la télécommande.

Exemple : [Son]

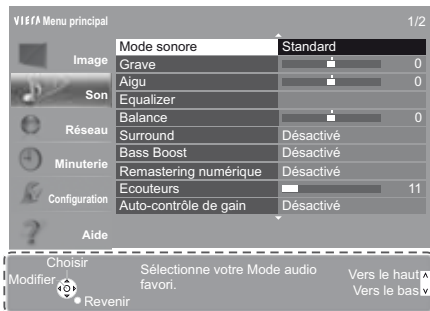

Guide d'utilisation

■ Utiliser la télécommande



Ouvrez le menu principal



Déplacez le curseur / sélectionnez à partir d'un éventail d'options / sélectionnez l'élément de menu (haut et bas uniquement) / réglez les niveaux (gauche et droite uniquement)



Accédez au menu / mémorisez les réglages effectués ou les options sélectionnées



Revenez au menu précédent



Quittez les menus et retournez à [Écran d'accueil]

Configuration automatique lors de la première utilisation

Configure automatiquement le téléviseur et recherche les chaînes télévisées disponibles lors de la première mise en marche du téléviseur.

- Ces étapes ne sont pas nécessaires si votre revendeur a procédé à la configuration.
- Effectuez les connexions (p. 8 - 12) et les réglages (si nécessaire) sur l'appareil raccordé avant de lancer la configuration automatique. Pour plus de détails sur les réglages de l'appareil raccordé, consultez son mode d'emploi.

1 Branchez le téléviseur dans la prise secteur et mettez-le en marche



- L'image met quelques secondes à s'afficher.



2 Sélectionnez les éléments suivants

Configurez chaque élément en suivant les instructions à l'écran.

Sélectionnez la langue

Sélectionnez [Maison]

Sélectionnez l'environnement de visionnement [Maison] à utiliser chez vous.

- [Magasin] permet d'afficher la boutique.
- Pour modifier l'environnement de visionnement ultérieurement, vous devrez réinitialiser tous les réglages en accédant au Réglage usine.

Configurez la connexion au réseau

Sélectionnez votre pays

- Choisissez votre région en fonction du pays que vous avez sélectionné, ou enregistrez le code PIN de verrouillage parental ("0000" ne peut pas être enregistré).

Cochez le mode de signal du téléviseur à régler, puis sélectionnez [Début ATP]

: réglez (recherchez les chaînes disponibles)

: ignorez le réglage

- L'écran de configuration automatique varie suivant le pays et le mode de signal sélectionnés.
- [Configuration de l'antenne DVB-S]
Vérifiez que les connexions satellites sont terminées (p. 9) et sélectionnez le mode tuner ([Double tuner] / [Simple tuner]).
- [Réglage réseau DVB-C]

Normalement réglé sur [Fréquence] et [ID réseau] sur [Automatique].

Si [Automatique] ne s'affiche pas ou si nécessaire, saisissez [Fréquence] et [ID réseau] spécifiés par votre fournisseur de câble avec les touches numériques.

Associez le contrôleur à pavé tactile VIERA à ce téléviseur

Sélectionnez [Appariage] et suivez les instructions à l'écran pour utiliser le contrôleur à pavé tactile (fourni).

Confirmez l'écran d'accueil du Stylet tactile électro (accessoire optionnel)

3 Sélectionnez le type de [Écran d'accueil]

La démonstration d'utilisation de [mon écran d'accueil] s'affiche. Validez la démonstration en suivant les instructions à l'écran, puis sélectionnez le [Écran d'accueil] souhaité.

Exemple : [Sélec. écran accueil]

Exemple : [Écran Télévision]



- [mon écran d'accueil] est l'écran de démarrage qui s'affiche lorsque le téléviseur est mis en marche ou sur pression de la touche HOME.

La configuration automatique est alors terminée et votre téléviseur est prêt pour le visionnement.

Si le réglage a échoué, vérifiez le raccordement du réseau, du câble satellite et du câble RF, puis suivez les instructions à l'écran.

Remarque

- Si [Mise en veille automatique] du menu Minuterie est réglé sur [Activé], le téléviseur passe automatiquement en mode de veille si aucune commande n'est émise pendant 4 heures.
- Si [Absence de signal d'arrêt] (Arrêt en cas d'absence de signal) du menu Minuterie est réglé sur [Activé], le téléviseur passe automatiquement en mode de veille si aucun signal n'est reçu et aucune commande n'est émise pendant 10 minutes.
- Pour régler à nouveau toutes les chaînes ➔ [Installation auto chaînes] dans [Réglage menu] (menu Configuration)
- Pour ajouter ultérieurement le mode de signal TV disponible ➔ [Ajouter signal du téléviseur] dans [Réglage menu] (menu Configuration)
- Pour réinitialiser tous les réglages ➔ [Réglage usine] dans [Menu système] (menu Configuration)

Utilisation

Allumez le téléviseur

- ⏻/⏻ (Téléviseur) ou  • L'interrupteur d'alimentation doit être activé. (p. 15)
(Télécommande) (Télécommande)

Le dernier [Écran d'accueil] affiché apparaît.

Exemple : [Écran Télévision]



Exemple : Écran de contenu sélectionné



- Pour retourner à [Écran d'accueil] à tout moment



- Vous pouvez configurer [Écran d'accueil] pour qu'il affiche les informations souhaitées, pour accéder facilement à des fonctionnalités spécifiques, pour sélectionner le [Écran d'accueil] par défaut, etc. Pour plus de détails, suivez les instructions à l'écran ou reportez-vous à [AIDE] (Visionnage > mon écran d'accueil).

Regarder la télévision

1 Sélectionnez l'afficheur du téléviseur dans [Écran d'accueil]

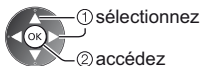

2 Sélectionnez le mode

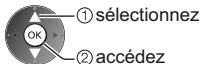
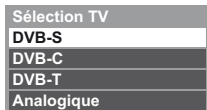

- Les modes sélectionnables varient en fonction des chaînes réglées.

- Vous pouvez également sélectionner le mode en appuyant plusieurs fois sur la touche TV.
- Si le menu [Sélection TV] ne s'affiche pas, appuyez sur la touche TV pour changer de mode.

3 Sélectionnez une chaîne



ou



- Pour sélectionner un numéro de position de chaîne à deux chiffres ou plus, par exemple 399



Pour accéder à chaque fonction

Accédez à [Liste APPS] et sélectionnez une fonction

Exemple : [Liste APPS]



- Les applications (fonctions) du téléviseur sont dans APPS.
- Pour le fonctionnement de chaque fonction et la configuration de [Liste APPS], suivez les instructions à l'écran ou reportez-vous à [AIDE] (Fonctions > Liste APPS).

Utilisation AIDE

[AIDE] donne les instructions d'utilisation détaillées intégrées dans le téléviseur et vous aide à mieux comprendre les procédures de chaque fonction.

1 Affichez [AIDE]



ou



[Aide]



[AIDE]



- [À lire en premier] s'affiche en haut de la page. Veuillez lire l'intégralité de ces instructions dans [AIDE] pour mieux comprendre le fonctionnement du téléviseur.
- Si ce n'est pas la première fois que vous affichez [AIDE] depuis que le téléviseur a été mis en marche, l'écran de confirmation s'affiche pour vous permettre de sélectionner [PAGE D'ACCUEIL] ou [PAGE PRÉCÉDENT].

2 Sélectionnez la catégorie et l'élément

Champ de catégorie
Champ d'élément



- 1 sélectionnez la catégorie
- 2 accédez



Champ de sous-élément
Description



- 3 sélectionnez l'élément
- 4 accédez



- 5 sélectionnez le sous-élément
- 6 accédez

- Pour retourner au champ précédent



- Pour faire défiler la description (si elle contient plusieurs pages)
Pendant que la description est en surbrillance



- Pour afficher le menu associé à la description (seulement pour certaines descriptions)



(Rouge)

Utiliser les fonctions du menu

Les divers éléments des menus permettent d'effectuer les réglages de l'image, du son et d'autres fonctions.

1 Affichez le menu



● Affiche les fonctions réglables (varie suivant le signal d'entrée).

2 Sélectionnez le menu

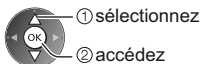

3 Sélectionnez l'option

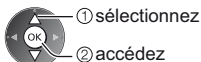
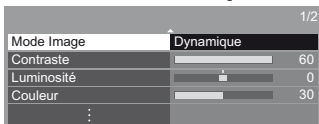

■ Pour quitter l'écran de menu



■ Pour retourner à l'écran précédent



■ Pour changer de page de menu

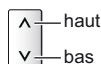

■ Faites votre choix parmi les options disponibles

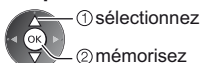

■ Réglez à l'aide de la barre coulissante



■ Passez à l'écran suivant



■ Saisissez les caractères via le menu de saisie libre

Vous pouvez saisir librement les noms ou les chiffres pour certaines options.



Saisissez les caractères un à un

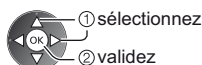

Mémorisez



● Vous pouvez saisir les caractères en utilisant les touches numériques.

■ Pour réinitialiser les réglages

- Réglages de l'image ou du son uniquement ➔ [Réinitialiser par défaut] dans le menu Image ou le menu Son
- Pour réinitialiser tous les réglages ➔ [Réglage usine] dans [Menu système] (menu Configuration)

Modification des paramètres d'image et de son

■ Image

1 Affichez le menu et sélectionnez [Image]



2 Sélectionnez [Mode Image]

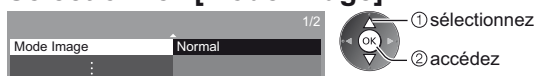

3 Sélectionnez le mode image

Vous pouvez sélectionner votre mode favori pour chaque entrée.

[Dynamique]: Améliore le contraste et la netteté pour un visionnement dans une pièce très éclairée.

[Normal]: Utilisation normale pour un visionnement dans des conditions normales d'éclairage.

[Cinéma]: Améliore les performances du contraste, du noir et de la reproduction des couleurs pour le visionnement de films dans une pièce sombre.

[THX Cinema]*: Reproduit la qualité de l'image d'origine avec précision dans une pièce sombre.

• [THX3D Cinema] s'affiche au lieu de [THX Cinema] en mode 3D.

[THX Bright Room]*: Reproduit la qualité de l'image d'origine avec précision dans une pièce très éclairée.

• Non valide en mode 3D

• **[Personnalisé]:** Permet d'ajuster chaque élément du menu manuellement selon votre qualité d'image préférée.

[Professionnel1 / 2]: Vous permet d'effectuer des réglages d'image professionnels et de les verrouiller.

• Ce mode est uniquement disponible lorsque [Mode Pro (isfcc)] dans le menu Configuration est réglé sur [Activé].

• Si un revendeur professionnel certifié règle ces modes, [Professionnel1] et [Professionnel2] pourraient s'afficher comme [Jour isf] et [Nuit isf].

Pour chaque Mode d'affichage, [Contraste], [Luminosité], [Couleur], [Teinte], [Netteté], [Température de couleur], [Couleur vive], [Sonde de temp. ambiante], [Réduction du bruit], [Remasterisation MPEG], [Remaster. résolution], [Atténuation des sous-titres.], [Réhausseur de brillance], [Intelligent Frame Creation] et [24p Smooth Film] peuvent être réglés et mémorisés pour chaque entrée.

En mode [Personnalisé] ou [Professionnel1 / 2], [Paramètres avancés] peuvent également être réglés. Les paramètres en mode [Personnalisé] ou [Professionnel1 / 2] peuvent être mémorisés pour chaque entrée.

* Les modes THX sont utilisés pour réaliser un miroir des réglages d'image utilisés par les réalisateurs professionnels et reproduit fidèlement la qualité d'image des films certifiés THX. Les films certifiés THX comportent le logo THX sur le disque.

Les modes THX ne sont pas disponibles pour les photographies et les services internet.

- Vous pouvez régler [Mode Image] en mode 2D et 3D pour chacun.
- Pour les informations relatives aux autres éléments, reportez-vous à [AIDE] (Paramètres > Image).
- Pour réinitialiser le [Mode Image] actuel aux paramètres par défaut
➔ **[Réinitialiser par défaut] dans le menu Image**

■ Son

1 Affichez le menu et sélectionnez [Son]**2 Sélectionnez [Mode sonore]****3 Sélectionnez le mode son**

Vous pouvez sélectionner votre mode favori pour chaque entrée.

[Standard]: Assure une qualité sonore correcte pour tous les types de scènes.

[Musique]: Améliore la qualité sonore pour regarder des vidéos musicales, etc.

[Ambiance]: Améliore les effets spatiaux et offre un son clair.

[Utilisateur]: Ajuste manuellement le son en utilisant l'égaliseur afin de convenir à votre qualité sonore préférée.

Dans chaque mode, [Grave], [Aigu], [Surround], [Bass Boost] et [Remastering numérique] peuvent être réglés et mémorisés.

Pour le mode Utilisateur, [Equalizer] est disponible dans le menu Son au lieu de [Grave] et [Aigu]. Sélectionnez [Equalizer] et ajustez la fréquence.

- Cette fonction n'est pas effective pour le son des écouteurs.
- Pour les informations relatives aux autres éléments, reportez-vous à [AIDE] (Paramètres > Son).
- Pour réinitialiser le [Mode sonore] actuel aux paramètres par défaut ➔ **[Réinitialiser par défaut] dans le menu Son**

Refaire le réglage depuis le menu Configuration

Règle automatiquement de nouveau toutes les chaînes captées dans la zone.

- Cette fonction est disponible si le réglage de chaîne a déjà été exécuté.
- Seul le mode sélectionné est réglé. Tous les réglages de syntonisation précédents sont effacés.
- Si le code Verrouillage parental a été défini, le code PIN est requis.
- Si le réglage n'a pas été complètement exécuté
➔ **[Installation manuelle chaînes] dans [Réglage menu] (Menu Configuration)**
- Pour plus d'informations, reportez-vous à [AIDE] (Visionnage > Réglage et édition des chaînes > Installation auto chaînes).

Chaînes DVB-S

1 Sélectionnez DVB-S**2 Affichez le menu et sélectionnez [Configuration]****3 Sélectionnez [Installation chaînes DVB-S]**

4 Choisissez [Antenne] et [Configuration LNB]

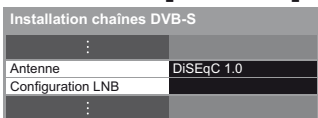



- 1 Sélectionnez [Antenne] et réglez
- 2 Sélectionnez [Configuration LNB]
- 3 Choisissez [LNB] et [Satellite]
- 4 Mémorisez

BACK/
RETURN

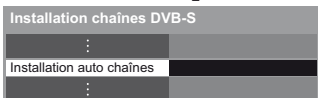

5 Sélectionnez [Installation auto chaînes]



- 
- ① sélectionnez
 - ② accédez

6 Réglez le mode de recherche et le mode de balayage

- ## 7 Lancez la configuration automatique
- (Les réglages s'effectuent automatiquement)
Une fois l'opération terminée, la chaîne qui se trouve sur la position la plus basse s'affiche.

Chaînes DVB-C, DVB-T, analogiques

1 Sélectionnez DVB-C, DVB-T ou Analogique

TV

2 Affichez le menu et sélectionnez [Configuration]

MENU

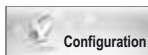

- 
- ① sélectionnez
 - ② accédez

3 Sélectionnez [Installation chaînes DVB-C], [Installation chaînes DVB-T] ou [Installation chaînes analog.]

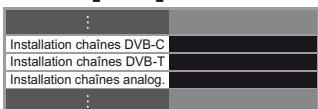

- 
- ① sélectionnez
 - ② accédez

• L'option affichée dépend du mode sélectionné.

4 Sélectionnez [Installation auto chaînes]

5 Réglez la Configuration auto (DVB-C)

- ## 6 Lancez la configuration automatique
- (Les réglages s'effectuent automatiquement)
Une fois l'opération terminée, la chaîne qui se trouve sur la position la plus basse s'affiche.

Régler et éditer les chaînes

Vous pouvez régler de nouveau les chaînes ou établir des listes de chaînes favorites, ignorer les chaînes non désirées, etc.

• Pour plus d'informations, reportez-vous à [AIDE] (Visionnage > Réglage et édition des chaînes).

1 Sélectionnez le mode



2 Affichez le menu et sélectionnez [Configuration]



① sélectionnez

② accédez

3 Sélectionnez [Installation chaînes DVB-S], [Installation chaînes DVB-C], [Installation chaînes DVB-T] ou [Installation chaînes analog.]

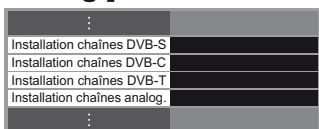

① sélectionnez

② accédez

• L'option affichée dépend du mode sélectionné.

Liste de vos chaînes DVB favorites [Éditer les favoris]

Créez vos listes de chaînes favorites parmi les divers diffuseurs (jusqu'à 4 : [Favori]1 à 4).

Les listes de favoris DVB sont disponibles sous "Catégorie" dans la bannière d'informations et l'écran Guide des programmes.

1 Sélectionnez une chaîne à ajouter à la liste (: chaîne cryptée)

Exemple : DVB-C

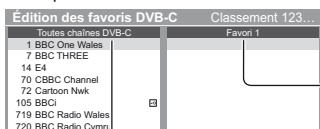

• Pour classer les noms de chaîne par ordre alphabétique



• Pour afficher d'autres favoris



• Pour changer la catégorie



• Pour ajouter en une seule fois un bloc continu de chaînes à la liste



① créez le bloc

② ajoutez



• Pour ajouter toutes les chaînes à la liste



2 Ajoutez-la à la liste des Favoris

Exemple : DVB-C

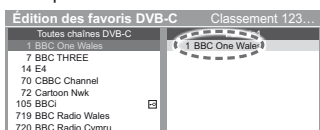

Pour éditer la Liste des favoris

Pendant que le curseur se trouve dans le champ des Favoris pour éditer

• Pour déplacer la chaîne

Sélectionnez la nouvelle position



Mémorez



• Pour supprimer la chaîne



• Pour supprimer toutes les chaînes



- Pour nommer les Favoris



3 Mémo-rise-z



Sauter les chaînes non désirées, éditer les chaînes [Liste des chaînes]

Vous pouvez cacher (sauter) les chaînes non désirées.
Les chaînes cachées ne peuvent s'afficher qu'avec cette fonction.

Sélectionnez une chaîne pour l'afficher ou la cacher

Exemple : DVB-C

Toutes chaînes DVB-C	Classement 123...
<input checked="" type="checkbox"/> 70 CBBC Channel	
<input checked="" type="checkbox"/> 72 Cartoon Nwk	
<input checked="" type="checkbox"/> 105 BBCi	
<input type="checkbox"/> 719 BBC Radio Wales	
<input type="checkbox"/> 720 BBC Radio Cymru	
<input type="checkbox"/> 1 BBC ONE Wales	
<input checked="" type="checkbox"/> 7 BBC THREE	

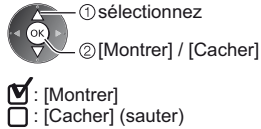

- Pour afficher toutes les chaînes
(Jaune)

- Pour classer les noms de chaîne par ordre alphabétique (DVB)
(Rouge)
- Pour changer la catégorie (DVB)
(Bleu)

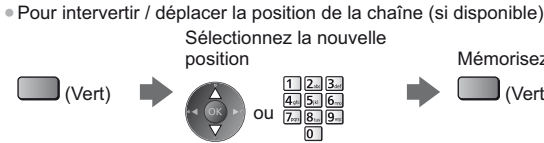

- Pour régler de nouveau chaque chaîne ([Installation manuelle chaînes]) (Analogique)
(Rouge)
- Pour renommer la chaîne (Analogique)

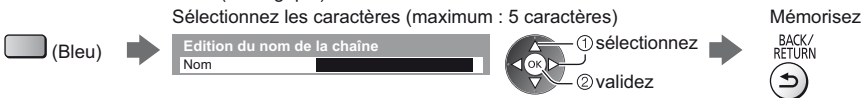

Remarque

- Si un magnétoscope est raccordé uniquement au moyen du câble RF en mode Analogique, éditez [VCR].

Mettre à jour les chaînes DVB automatiquement [Actualiser liste chaînes]

Vous pouvez ajouter de nouvelles chaînes, supprimer les chaînes enlevées, mettre à jour le nom de chaîne et le placer automatiquement dans la liste des chaînes.

- La liste des chaînes est mise à jour tout en préservant vos réglages dans [Éditer les favoris], [Liste des chaînes], [Verrouillage parental], etc.
- Selon l'état du signal, il est possible que l'actualisation ne fonctionne pas correctement.

Regarder les entrées externes

Raccordez l'appareil externe (magnétoscope, appareil DVD, etc.) pour en visionner les données via l'entrée.

- Pour plus d'informations, reportez-vous à [AIDE] (Visionnage > Appareil externe).

1 Allumez le téléviseur



Lors d'une connexion par péritel ou HDMI

Reçoit automatiquement les signaux lorsque la lecture commence.

Si le mode d'entrée ne permute pas automatiquement

Exécutez **2** et **3**

- Vérifiez la configuration de l'appareil.

2 Affichez le menu Sélection d'entrée



3 Sélectionnez le mode d'entrée de la connexion à l'appareil

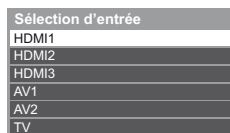

① sélectionnez

② visionnez

- Vous pouvez également sélectionner l'entrée en appuyant plusieurs fois sur la touche AV.
- Pour commuter entre [COMPONENT] et [VIDEO] dans [AV2], utilisez les touches gauche et droite du curseur.

Commander un autre appareil à l'aide de la télécommande du téléviseur

Ces touches permettent de commander l'autre appareil.



Chaque type d'appareil Panasonic possède son propre code de télécommande. Changez le code en fonction de l'appareil que vous désirez commander.

■ Comment changer le code



Appuyez de manière continue sur le Commutateur de mode de veille Activé / Désactivé pendant les opérations suivantes

Saisissez le code approprié, en vous reportant au tableau ci-dessous



Mémo-risez



Type d'équipement, fonctionnalités	Code
Enregistreur DVD, lecteur DVD, lecteur Blu-ray Disc	70
Lecteur Home cinéma, lecteur Home cinéma Blu-ray Disc	71
Magnétoscope	72
Utilisation dans les fonctions Enregistrement disque dur USB, Lecteur multimédia, DLNA Utilisation des équipements dans VIERA Link	73 (valeur par défaut)

Visionnement d'images 3D

Vous pouvez profiter des images en 3D avec des contenus ou des programmes correspondant à l'effet 3D en portant les lunettes 3D. ➔ **“Accessoires” (p. 6)**

- Les lunettes 3D doivent être portées pour visionner un contenu en 3D.
- Ce téléviseur est compatible avec les formats 3D [Trame séquentielle]*, [Côte à côte] et [Haut et bas].

* : Le format 3D qui permet d'enregistrer les images pour les yeux gauche et droit avec une qualité haute définition et de les lire en alternance.

Lunettes 3D

Utilisez les lunettes 3D fournies ou des lunettes 3D Panasonic comportant ce logo et qui prennent en charge la technologie sans fil Bluetooth®.



- Le logo “Full HD 3D Glasses™” indique que les produits sont compatibles avec les standards de la technologie des lunettes 3D à obturateur actif (active shutter) sous licence de la Full HD 3D Glasses Initiative. Le symbole RF sur le logo désigne le système sans fil (technologie sans fil Bluetooth®), et vous pouvez utiliser ensemble les lunettes 3D et le téléviseur comportant le même symbole.

Remarque

- N'appuyez et ne rayez pas les lentilles des lunettes 3D.
- N'utilisez pas d'appareils tels que des téléphones mobiles ou des émetteurs-récepteurs individuels qui émettent de fortes ondes électromagnétiques à proximité des lunettes 3D car cela pourrait provoquer leur dysfonctionnement.
- Ne portez pas les lunettes 3D lorsque vous regardez quelque chose d'autre que des images 3D. Des écrans à cristaux liquides (tel que des écrans d'ordinateurs, des horloges numériques ou des calculatrices, etc.) peuvent être difficiles à voir si vous portez les lunettes 3D.

Première association

Procédez à la première association lors de la première utilisation des lunettes 3D avec ce téléviseur.

1 Allumez le téléviseur

2 Appuyer sur l'interrupteur pendant environ 1 seconde pour activer les lunettes 3D

- Le voyant s'allume pendant 2 secondes puis clignote.
- Les lunettes 3D s'allument et commencent l'association.
- Placez les lunettes 3D à moins de 50 cm du téléviseur pendant l'association.

3 Après l'association terminée, les lunettes 3D se reconnecteront automatiquement au téléviseur lorsqu'elles seront allumées près de lui en mode 3D

Nouvelle association

Lorsque la connexion au téléviseur associé échoue ou lors de l'utilisation avec un autre téléviseur, refaites l'association des lunettes 3D.

1 Allumez le téléviseur

2 À moins de 50 cm du téléviseur, appuyez sur la touche Alimentation jusqu'à ce que le voyant s'allume, puis relâchez pour lancer l'enregistrement

3 Après l'association terminée, les lunettes 3D se reconnecteront automatiquement au téléviseur lorsqu'elles seront allumées près de lui en mode 3D

Pour visionner des images en 3D

■ Lire un disque Blu-ray compatible 3D (Format de trame séquentielle)

- Branchez le lecteur compatible 3D à l'aide d'un câble HDMI de type “fully wired”. (Si vous utilisez un lecteur non compatible 3D, les images s'afficheront en 2D.)
- Le mode Entrée ne se connecte pas automatiquement, sélectionnez-le via le lecteur au moyen de la touche AV.

■ diffusion 3D prise en charge

- Veuillez consulter les fournisseurs de contenu ou de programmes pour connaître la disponibilité de ce service.

■ photos et vidéos en 3D prises avec des produits Panasonic compatibles 3D

- Disponible dans le Lecteur multimédia et les services réseau.

■ images 2D converties en images 3D

- Enclenchez la touche 3D et configurez le [2D→3D] mode sur [Sélection du mode 3D].

Préparatifs

Vérifiez que l'association des lunettes 3D est bien terminée.

1 Allumez les lunettes 3D et mettez-les

L'état de la connexion et l'état de la pile sont affichés au bas de l'écran, à droite.

2 Regardez des images en 3D

Des mesures de sécurité s'affichent lors du premier visionnement d'image en 3D. Sélectionnez [Oui] ou [Non] pour continuer à visionner des images en 3D.

Remarque

- Arrêtez les lunettes 3D après utilisation.
- Utilisez les lunettes 3D à une distance de 3,2 m du téléviseur environ. Vous ne pouvez pas visionner des images en 3D avec les lunettes 3D si vous êtes trop éloigné du téléviseur, à cause de la difficulté de réception des ondes radio en provenance du téléviseur.
- Il se peut que la portée soit plus faible, ceci dépendant des obstacles entre le téléviseur et les lunettes 3D voire de l'environnement.
- Utilisez les lunettes 3D en un lieu où il n'y a pas d'interférences avec d'autres appareils Bluetooth.
- Le contenu 3D n'est pas correctement visible si les lunettes 3D sont portées à l'envers ou en position retournée.
- Lorsque vous visionnez des images 3D, vérifiez bien que vos yeux sont alignés et maintenez la même position afin de ne pas voir double.
- Si de la lumière semble vaciller sous un éclairage fluorescent ou des gradateurs lorsque vous utilisez les lunettes 3D, modifiez la configuration de [Taux de rafraîchissement 3D] dans [Réglages 3D] (menu Image).
- Toutes les personnes ne verront pas de la même façon avec les lunettes 3D.

Verrouillage parental

Vous pouvez verrouiller des chaînes spécifiques ou des bornes d'entrée AV, et superviser leur visionnement.

Un message s'affiche lors de la sélection de la chaîne / entrée verrouillée. Saisissez le code PIN pour permettre le visionnement.

- Pour plus d'informations, reportez-vous à [AIDE] (Fonctions > Verrouillage parental).

1 Affichez le menu et sélectionnez [Configuration]



2 Sélectionnez [Verrouillage parental]



1 Entrez le code PIN (4 chiffres)

- Saisissez le code PIN deux fois lors de la première configuration.
- Notez le numéro PIN au cas où vous l'oublieriez.
- Il se peut que "0000" soit mémorisé comme code PIN par défaut, suivant le pays sélectionné.

2 Sélectionnez [Liste chaînes] et réglez la chaîne ou l'entrée à verrouiller

Liste des chaînes contrôle parental TV et AV Classement 123...			
Nom	Entrée	Type	Verrouillé
101 BBC 1 Wales	DVB-C	TV gratuite	▲
7 BBC THREE	DVB-T	TV gratuite	▲
14 E4C	DVB-T	TV gratuite	▲
VCR	Analogique	Analogique	▲
1 BBC1	Analogique	Analogique	▲
2 ****	Analogique	Analogique	▲
HDMI1	Externe	AV	▲

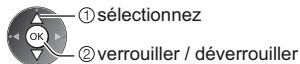

- Pour tout verrouiller (Vert)
- Pour tout déverrouiller (Jaune)

: Apparaît lorsque la chaîne ou l'entrée est verrouillée

- Pour classer les noms de chaîne par ordre alphabétique (Rouge)

- Pour passer au haut de l'entrée suivante (Bleu)

Afficher le télétexte

Les services de télétexte sont des informations textuelles fournies par les diffuseurs. Les fonctions peuvent varier suivant le diffuseur.

- Pour plus d'informations, reportez-vous à [AIDE] (Visionnage > Télétexte).

Qu'est-ce que le mode FLOF (FASTEXT) ?

En mode FLOF, quatre sujets de couleurs différentes apparaissent au bas de l'écran. Pour obtenir plus d'informations sur l'un de ces sujets, appuyez sur la touche de couleur correspondante. Ce service permet d'accéder facilement aux informations relatives aux sujets présentés.

Qu'est-ce que le mode TOP ? (dans le cas d'une diffusion de texte TOP)

TOP améliore considérablement le service de télétexte standard, qui permet une recherche plus facile et fournit un guide efficace.

- Survol rapide des informations de télétexte disponibles
- Sélection facile du sujet, étape par étape
- Informations d'état de page au bas de l'écran
- Page du haut / bas disponible
 - (Rouge) (Vert)
 - (Bleu)
- Pour sélectionner parmi les blocs de sujets
- Pour sélectionner le sujet suivant à l'intérieur du bloc de sujets (Après le dernier sujet, la sélection passe au bloc de sujets suivant.)
 - (Jaune)

Qu'est-ce que le mode Liste ?

En mode Liste, quatre numéros de page de couleurs différentes apparaissent au bas de l'écran. Chacun de ces numéros peut être modifié et enregistré dans la mémoire du téléviseur.

■ Pour changer de mode ➔ [Télétexte] dans [Affichage réglages] (menu Configuration)

1 Passez à Télétexte



- Affiche la page d'index (le contenu varie suivant le diffuseur).

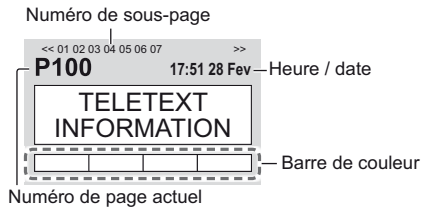

2 Sélectionnez la page



ou



ou



Touche de couleur
(Correspond à la barre de couleur)

■ Visionnage dans plusieurs fenêtres

- Les commandes ne sont exécutables que dans l'écran télétexte. Sélectionnez [Image et texte] On ou Off



(Appuyez deux fois)



■ Pour régler le contraste



(Appuyez trois fois)



Lorsque la barre bleue est affichée

■ Pour retourner au mode TV



Utiliser le guide des programmes

Guide des programmes — Le guide électronique des programmes (EPG) présente à l'écran une grille de programmes actuellement diffusés et des émissions à venir pour les sept prochains jours (selon le diffuseur).

- Cette fonction varie suivant le pays sélectionné.
- La saisie ou la mise à jour du code postal peut être requise pour utiliser le système GUIDE Plus+ selon le pays que vous sélectionnez.
- La première fois que vous allumez le téléviseur, ou s'il est resté éteint pendant plus d'une semaine, le Guide des programmes peut mettre un certain temps à apparaître complètement.
- Pour plus d'informations, reportez-vous à [AIDE] (Visionnage > Guide TV).

1 Sélectionnez le mode

TV

2 Affichez le guide des programmes



- Appuyez de nouveau pour changer la présentation ([Paysage] / [Portrait]).
- Affichez [Paysage] pour voir plusieurs chaînes.
- Affichez [Portrait] pour voir une chaîne à la fois.

Exemple : [Paysage]

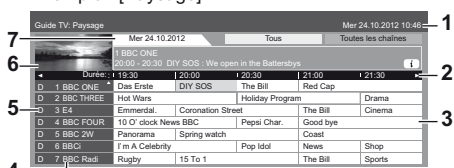

Exemple : [Portrait]

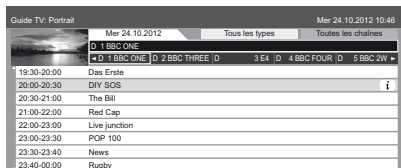

- 1 Date et heure actuelles
- 2 Heure du Guide des programmes
- 3 Programme
- 4 Position et nom de la chaîne
- 5 [D]: DVB-T
[A]: Analogique
- 6 Écran TV
- 7 Date du Guide des programmes

■ Pour regarder le programme

1 Sélectionnez le programme ou la chaîne en cours

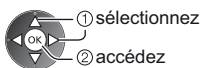

2 Sélectionnez [Voir programme] (DVB)



- Pour utiliser [Programmation minuterie] ou [Enregistrement signal supporté] (selon disponibilité) ➔ (p. 32)

■ Pour retourner au mode TV

EXIT



■ [Programmation minuterie]

Sélectionnez le programme à venir

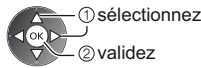

- Pour modifier un événement de programmation de la minuterie ➔ (p. 32)

Enregistrement avec un disque dur USB

Vous pouvez enregistrer les programmes télévisés numériques sur le disque dur USB et avoir le plaisir de les regarder dans [Lecteur multimédia] (p. 34) ou d'effectuer un retour rapide dans le programme actuel.

- Pour plus d'informations, reportez-vous à [AIDE] (Enregistrement).

■ Préparatifs

Raccordez le disque dur USB au port USB 3 avec le câble USB.

- Préparez le disque dur USB pour un usage exclusif avec ce téléviseur.
- Assurez-vous de raccorder le disque dur USB à la prise de courant.
- Avant le réglage, raccordez le disque dur USB et assurez-vous de le mettre en marche.
- Pour retirer en toute sécurité le disque dur USB du téléviseur ➔ [Retirer USB en sécurité] dans [Config. Périph. USB] (Menu Configuration)
- Vérifiez que les types de terminaux et les fiches des câbles sont corrects lors de la connexion.

Prise de courant



Réglage du disque dur USB

Formatez et configurez le disque dur USB avec ce téléviseur pour pouvoir l'utiliser à des fins d'enregistrement.

- Veuillez noter que le disque dur USB sera formaté et que toutes les données qu'il contient seront supprimées après cette configuration.

1 Affichez le menu et sélectionnez [Configuration]



① sélectionnez

② accédez

2 Sélectionnez [Config. Périph. USB]



① sélectionnez

② accédez

3 Sélectionnez le disque dur USB à utiliser pour l'enregistrement et lancez la procédure de configuration

Config. Périph. USB	
Produit	Nom
USB Drive A	
USB Flash Disk	



① sélectionnez

② accédez

- Suivez les instructions à l'écran.

Enregistrement

1 Affichez le menu et sélectionnez [Configuration]



① sélectionnez

② accédez

2 Sélectionnez [Réglages enregistrement]



① sélectionnez

② accédez

Enregistrement Direct TV une touche - Vous enregistrez ce que vous voyez [Enregistrement une touche]

Enregistrez immédiatement l'émission en cours sur le disque dur USB.

- Assurez-vous que le code de la télécommande est "73" (p. 25).

Sélectionnez la durée d'enregistrement maximale



sélectionnez

accédez / mémorisez

■ Pour lancer l'Enregistrement une touche



Enregistrement constant [REW LIVE TV]

Enregistrement constant du programme en cours.

- Assurez-vous que le code de la télécommande est "73" (p. 25).

Sélectionnez [Automatique] pour lancer [REW LIVE TV].



sélectionnez

accédez / mémorisez

- Lorsque vous sélectionnez [Automatique], l'enregistrement démarre automatiquement.
- L'enregistrement ne démarrera pas si un autre enregistrement est en cours, que le signal TV est faible ou que des images ne s'affichent pas.

■ Pour utiliser [REW LIVE TV]

- Pour effectuer une pause



- Pour effectuer une recherche arrière (jusqu'à 90 minutes)



- Après une pause ou une recherche arrière, les touches suivantes sont disponibles.

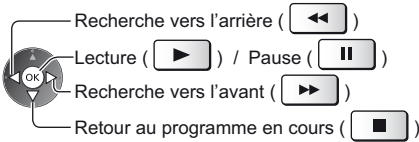

■ Pour arrêter [REW LIVE TV]

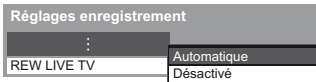

sélectionnez

[Désactivé]

mémorisez

- Si vous arrêtez [REW LIVE TV], le contenu enregistré pour [REW LIVE TV] sera effacé.

- [REW LIVE TV] est arrêté et le contenu enregistré est supprimé automatiquement dans les situations suivantes : (Même si [REW LIVE TV] s'arrête dans les situations suivantes, aussi longtemps que le réglage est maintenu sur [Automatique], le nouvel enregistrement démarre automatiquement si les conditions d'enregistrement le permettent.)

- Autres chaînes sélectionnées
- Aucun signal TV
- Chaîne verrouillée sélectionnée
- Si un autre enregistrement démarre
- Chaîne non valide sélectionnée
- Si le téléviseur est mis en veille ou éteint

Programmation de la minuterie

Le menu Programmation de la minuterie permet de choisir les programmes pour lesquels vous souhaitez un rappel ou que vous souhaitez enregistrer sur le disque dur USB. À l'heure exacte, le téléviseur se règle sur la chaîne correcte même s'il est en mode de veille.

Vous pouvez aussi utiliser le Guide des programmes pour régler les événements de la programmation de la minuterie.

• Pour plus d'informations, reportez-vous à [AIDE] (Enregistrement > Programmation minuterie).

1 Sélectionnez DVB-S, DVB-C ou DVB-T



2 Affichez le menu et sélectionnez [Minuterie]



① sélectionnez

② accédez

3 Sélectionnez [Programmation minuterie]



① sélectionnez

② accédez

Définir un événement de programmation de la minuterie

1 Commencez à procéder aux réglages



2 Sélectionnez la fonction ([Enr. DD USB] ou [Rappel])



[Enr. DD USB]:

Enregistre le programme sur un disque dur USB.

Lorsqu'arrive l'heure de démarrage, la chaîne change automatiquement et les signaux audio et vidéo sont émis. Un message de rappel s'affiche 2 minutes avant l'heure de démarrage si vous regardez la télévision.

• Vous pouvez également sélectionner le module IC approprié pour le programme à enregistrer.

(Jaune)

[Rappel]:

Vous rappelez de regarder le programme.

Lorsque vous regardez la télévision, un message de rappel s'affiche 2 minutes avant l'heure de démarrage.

Appuyez sur la touche OK pour passer à la chaîne programmée.

3 Réglez la chaîne, la date et l'heure (répétez les opérations comme indiqué ci-dessous)



sélectionnez l'option



validez

• 1, 3 et 4 peuvent aussi être saisis à l'aide des touches numériques.

! : Événements de programmation de la minuterie en chevauchement

Fonction		No.	Nom de la chaîne	STTL	Date	Démarrage	Fin
	D	7	BBC7 <MINUTERIE>		Mer 24.10.2012	17:00 (90 Min.)	18:30
	D	1	BBC ONE Red Cap		Mer 24.10.2012	18:00 (120 Min.)	20:00
	C	3	ITV1 <MINUTERIE>		Jeu 25.10.2012	21:30 (60 Min.)	22:30

Affiche les sous-titres (selon disponibilité)
• Pour indiquer ceci
 (Jaune)
(Appuyez encore une fois pour effacer les sous-titres)
• Pour [Rappel]

1
2
3
4

Durée (affichage automatique)

[S]: DVB-S

[C]: DVB-C

[D]: DVB-T

• Vous ne pouvez pas changer le mode dans le menu.

[Enregistrement signal supporté] (selon disponibilité)

• Cet enregistrement est en mode Programmation de la minuterie, commandé par les informations du Guide des programmes. Si les heures de début et de fin du programme sont modifiées par le diffuseur, l'événement de programmation de la minuterie suivra la modification.

4 Mémorisez



■ Pour modifier un événement de programmation de la minuterie

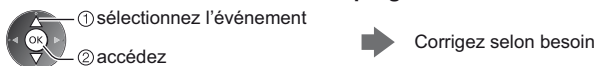

- Pour annuler un événement de programmation de la minuterie



- Pour annuler temporairement un événement de programmation de la minuterie

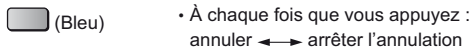

■ Pour arrêter l'enregistrement

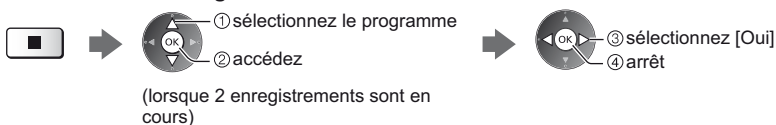

Multi fenêtres

Affichez deux fenêtres en même temps pour voir les programmes télévisés ou l'entrée externe (AV, Composant ou HDMI), comme indiqué (dans l'exemple) ci-dessous.

- Pour plus d'informations, reportez-vous à [AIDE] (Fonctions > Multi fenêtres).

1 Affichez le menu et sélectionnez [Image]



2 Sélectionnez [Paramètres de l'écran] - [Multi fenêtres]

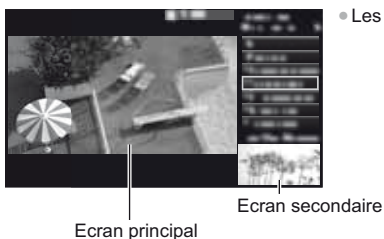

- Les opérations de la télécommande s'appliquent à l'écran principal.

Utilisation du Lecteur multimédia

Le lecteur média vous permet de profiter de vos photos, vidéos et musiques enregistrées sur votre carte SD ou sur votre carte mémoire flash USB, ainsi que des contenus enregistrés au moyen de cette télévision disque dur USB exclusif.

• Pour plus d'informations, reportez-vous à [AIDE] (Lecteur multimédia).

Mode Photo : Les photos numériques sont affichées.

Mode Vidéo (pour carte SD ou carte mémoire flash USB) : Les données vidéo numériques sont lues.

Mode TV enregistrée (pour un disque dur USB exclusif) : Les émissions de télévision enregistrées sur le disque dur USB associé sont lues.

Mode Musique : Les données audio numériques sont lues.

■ Pour insérer ou retirer la carte SD / Carte mémoire flash USB

Carte SD

① Insérez soigneusement la carte SD, avec l'étiquette vers l'avant.

② Appuyez sur la carte jusqu'à ce qu'un clic soit audible. Pour la retirer, appuyez à nouveau dessus.

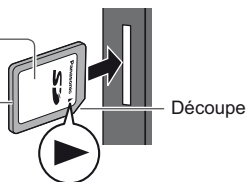

Carte mémoire flash USB

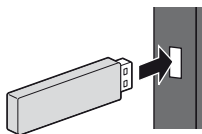

- Insérez ou retirez directement et complètement.
- Connectez la carte mémoire flash USB au port USB 1, 2 ou 3.
- Pour retirer en toute sécurité la carte mémoire flash USB du téléviseur
➔ [Retirer USB en sécurité] dans [Config. Périph. USB] (Menu Configuration)

• Vérifiez que les types de terminaux et de périphériques sont corrects lors de la connexion.

• Pour la connexion du disque dur USB ➔ (p. 30)

1 Insérez la carte SD ou la carte mémoire flash USB dans le téléviseur

• Pour lire le contenu du disque dur USB, vérifiez que la connexion et les réglages sont terminés.

2 Accédez à [Liste APPS] et sélectionnez [Lecteur multimédia]



Exemple : [Liste APPS]

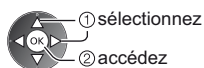

3 Sélectionnez le périphérique auquel accéder

Sélect. lecteur

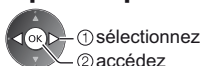

Nom du périphérique sélectionné

• Si un seul périphérique est raccordé, cette étape est sautée.

4 Sélectionnez le contenu

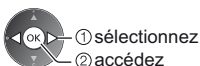
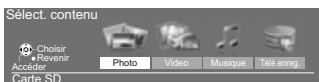

5 Profitez du Lecteur multimédia

Exemple : Miniatures - [Toutes les photos]



- Sélectionnez le périphérique et le contenu appropriés pour la lecture de chaque fichier.

(Jaune) (Bleu)

- Pour afficher les informations des fichiers sélectionnés



Nom	148
Date	p1010001.JPG
Pixel	23/10/2012
	1600X1200

Nombre de fichiers / Nombre total de fichiers

Remarque

- Vous pouvez utiliser les touches suivantes pendant la lecture. Assurez-vous que le code de la télécommande est "73" (p. 25).



Utilisation d'un réseau domestique

DLNA®

Ce téléviseur est un produit DLNA Certified™.

DLNA (Digital Living Network Alliance) est une norme qui facilite l'électronique numérique DLNA Certified et la rend plus pratique à utiliser sur un réseau domestique. Pour en savoir plus, rendez-vous sur www.dlna.org

- Pour activer cette fonction, connectez ce téléviseur à votre réseau domestique.
- Pour plus d'informations, reportez-vous à [AIDE] (Réseau domestique).

Connexions réseau

Pour utiliser les fonctionnalités DLNA, vous avez besoin d'un environnement réseau domestique et vous pouvez utiliser les fonctionnalités sans environnement réseau à large bande.

Pour accéder à Internet, vous avez besoin d'un environnement réseau à large bande.

- Si vous ne disposez pas de services réseau à large bande, veuillez consulter votre revendeur pour obtenir de l'assistance.
- Les connexions Internet par ligne commutée ne sont pas utilisables.
- Vitesse requise (effective) : au moins 1,5 Mbps pour une image de qualité SD et 6 Mbps pour HD, respectivement. Si la vitesse de transfert n'est pas suffisante, il est possible que le contenu ne soit pas lu correctement.

Exemple

(Pour DLNA et les services Internet)

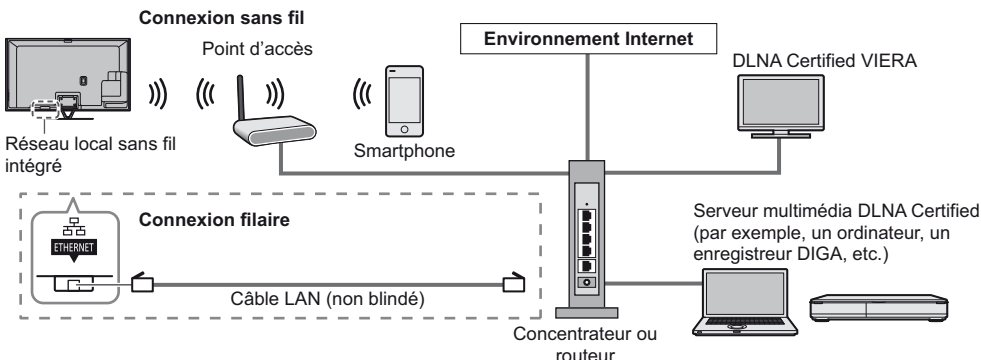

Configuration réseau

- Vérifiez que les connexions sont terminées avant de démarrer la configuration Réseau.

Affichez le menu et sélectionnez [Réseau]



- ① sélectionnez
- ② accédez

- Suivez les instructions à l'écran.

Utilisation des fonctionnalités DLNA®

- Vérifiez que la préparation du serveur multimédia, les connexions réseau et les paramètres réseau sont terminés.

1



Accédez à [Liste APPS] et sélectionnez [Serveur Media]

Exemple : [Liste APPS]



- ① sélectionnez
- ② accédez

2

Sélectionnez le serveur multimédia auquel vous souhaitez accéder

Exemple : Liste des serveurs multimédia

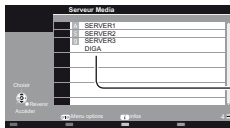

- ① sélectionnez
- ② accédez

Serveurs multimédia disponibles
Nombre total répertorié

- Pour accéder à un autre téléviseur, sélectionnez le nom ou l'adresse MAC de celui-ci dans cette liste.
- Pour afficher les informations sur le serveur multimédia mis en surbrillance



3

Sélectionnez le fichier

Exemple : Liste des fichiers



- ① sélectionnez
- ② accédez

- Les fichiers non lisibles sont aussi répertoriés, mais ne peuvent pas être sélectionnés.
- Selon les conditions du serveur multimédia, vous devrez peut-être sélectionner le dossier avant de sélectionner le fichier.
- Pour afficher les informations du fichier mis en surbrillance



Remarque

- Vous pouvez utiliser les touches suivantes pendant la lecture. Assurez-vous que le code de la télécommande est "73" (p. 25).



FAQ

Avant de demander de l'aide, essayez d'abord de régler le problème en vous reportant à ces instructions simples.

- Pour plus d'informations, reportez-vous à [AIDE] (Assistance > FAQ).

Le téléviseur ne s'allume pas

- Vérifiez que le câble d'alimentation est branché sur la TV et sur la prise secteur.

Le téléviseur entre en "Mode de veille"

- La fonction de mise en veille automatique est activée.

La télécommande ne fonctionne pas ou fonctionne de manière sporadique

- Les piles sont-elles bien insérées ? ➔ (p. 13)
- Le téléviseur a-t-il été allumé ?
- Les piles sont peut-être faibles. Remplacez-les par des piles neuves.
- Pointez la télécommande directement vers le capteur de signal de télécommande du téléviseur (dans un rayon de 7 m et sous un angle de 30 degrés du capteur de signal).
- Placez le téléviseur à l'écart des rayons du soleil ou autres sources de lumière intense, pour éviter qu'elles ne brillent sur le capteur de signal de télécommande du téléviseur.

Aucune image ne s'affiche

- Vérifiez que la TV est allumée.
- Vérifiez que le câble d'alimentation est branché sur la TV et sur la prise secteur.
- Assurez-vous que le bon mode d'entrée est sélectionné.
- Vérifiez que le réglage de [AV2] ([COMPONENT] / [VIDEO]) dans [Sélection d'entrée] correspond à la sortie de l'appareil externe.
- L'option [Contraste], [Luminosité] ou [Couleur] du menu Image est-elle réglée sur la valeur minimum ?
- Assurez-vous que tous les câbles requis sont installés et que toutes les connexions sont fermement établies.

Une image anormale s'affiche

- Éteignez le téléviseur à l'aide de son interrupteur principal, puis rallumez-le.
- Si le problème persiste, initialisez tous les réglages. ➔ [Réglage usine] dans [Menu système] (menu Configuration)

Son inhabituel du téléviseur

- Lorsque le téléviseur est allumé, il est possible que vous entendiez un bruit de lecteur à l'intérieur du téléviseur (Ce n'est pas un signe de dysfonctionnement).

Des parties du téléviseur chauffent

- Même si la température des parties des panneaux avant, supérieur et arrière augmente, celle-ci ne représente pas un problème en termes de performances ou de qualité.

Entretien

Retirez tout d'abord la fiche du cordon d'alimentation de la prise de courant.

Panneau d'affichage, Coffret, Piédestal

Entretien régulier :

Essayez doucement la surface du panneau d'affichage, du coffret ou du piédestal à l'aide d'un chiffon doux pour nettoyer la saleté ou les empreintes.

Pour la saleté récalcitrante :

Dépeusiez d'abord la surface. Imbibez un chiffon doux avec de l'eau pure ou un détergent neutre dilué (1 volume de détergent pour 100 volumes d'eau). Essorez le chiffon et essuyez la surface. Enfin, essuyez toute trace d'humidité.

Attention

- N'utilisez pas de chiffon rêche et ne frottez pas trop vivement la surface, cela pourrait rayer cette dernière.
- Veillez à ne pas soumettre les surfaces du téléviseur à de l'eau ou à du détergent. Un liquide à l'intérieur du téléviseur pourrait provoquer un dysfonctionnement.
- Veillez à ne pas soumettre les surfaces du téléviseur à un insecticide, un solvant, un diluant ou d'autres substances volatiles. Ceci pourrait altérer le fini de la surface ou provoquer le pelage de la peinture.
- La surface du panneau d'affichage a reçu un traitement spécial et peut s'abîmer facilement. Ne cognez pas ou ne rayez pas la surface avec vos ongles ou des objets rigides.
- Évitez tout contact prolongé du coffret et du piédestal avec une substance en caoutchouc ou en PVC. Ceci pourrait altérer le fini de la surface.

Fiche du cordon d'alimentation

Essayez régulièrement la fiche du cordon d'alimentation avec un chiffon sec. Humidité et poussière peuvent être à l'origine d'un incendie ou d'une électrocution.

Caractéristiques

■ Téléviseur	Modèle 50 pouces	Modèle 55 pouces
	TX-P50VTW60	TX-P55VTW60
Número de modèle		
Dimensions (L x H*1 x P)	1 203 mm x 790 mm x 301 mm (avec le piédestal) 1 203 mm x 702 mm x 50 mm (Téléviseur uniquement)	1 318 mm x 855 mm x 296 mm (avec le piédestal) 1 318 mm x 767 mm x 51 mm (Téléviseur uniquement)
Poids	31,5 kg net (avec le piédestal) 26,0 kg net (Téléviseur uniquement)	38,5 kg net (avec le piédestal) 31,5 kg net (Téléviseur uniquement)

	Modèle 65 pouces
Número de modèle	TX-P65VTW60
Dimensions (L x H*1 x P)	1 531 mm x 975 mm x 323 mm (avec le piédestal) 1 531 mm x 887 mm x 51 mm (Téléviseur uniquement)
Poids	50,5 kg net (avec le piédestal) 42,0 kg net (Téléviseur uniquement)

Source d'alimentation	CA 220 à 240 V, 50 / 60 Hz	
Panneau	Écran plasma	
Son	Haut-parleurs	Haut-parleur avant x 2, Woofer (Φ 75 mm) x 1
	Sortie audio	20 W (5 W + 5 W + 10 W)
	Casque	Mini-prise stéréo M3 (3,5 mm) x 1

Bornes de connexion	Entrée / sortie AV1	Péritel (entrée audio/vidéo, sortie audio/vidéo, entrée RVB)	
	Entrée AV2 (COMPONENT / VIDEO)	VIDEO	Type de broche RCA × 1 1,0 V[p-p] (75 Ω)
		AUDIO L - R	Type de broche RCA × 2 0,5 V[rms]
		Y P_B, P_R	1,0 V[p-p] (y compris la synchronisation) ±0,35 V[p-p]
	Entrée HDMI 1 / 2 / 3	Connecteurs TYPE A HDMI1 / 3 : 3D, Content Type, Deep Colour, x.v.Colour™ HDMI2 : 3D, Content Type, Audio Return Channel, Deep Colour, x.v.Colour™ • Ce téléviseur prend en charge la fonction "HDAVI Control 5".	
	Fente pour carte	Fente pour carte SD × 1 Fente d'interface commune (compatible IC Plus) × 2	
	ETHERNET	RJ45, IEEE802.3 10BASE-T / 100BASE-TX	
	USB 1 / 2 / 3	USB1 / 2 : USB2.0 CC 5 V, Max. 500 mA USB3 : USB3.0 DC 5 V, Max. 900 mA	
Sortie DIGITAL AUDIO	PCM / Dolby Digital / DTS, Fibre optique		
Systèmes de réception / Nom de bande Vérifiez les dernières informations concernant les services disponibles sur le site Web suivant. (uniquement en anglais) http://panasonic.net/viera/support	DVB-S / S2	Services de télévision numérique par satellite (MPEG2 et MPEG4-AVC(H.264)) Plage des fréquences du récepteur – 950 MHz à 2 150 MHz DiSEqC – Version 1.0	
	DVB-C	Services de télévision numérique par câble (MPEG2 et MPEG4-AVC(H.264))	
	DVB-T	Services de télévision numérique terrestre (MPEG2 et MPEG4-AVC(H.264))	
	PAL B, G, H, I, SECAM B, G, SECAM L, L'	VHF E2 - E12 VHF A - H (ITALIE) CATV (S01 - S05) CATV S11 - S20 (U1 - U10)	VHF H1 - H2 (ITALIE) UHF E21 - E69 CATV S1 - S10 (M1 - M10) CATV S21 - S41 (Hyperbande)
	PAL D, K, SECAM D, K	VHF R1 - R2 VHF R6 - R12	VHF R3 - R5 UHF E21 - E69
	PAL 525/60	Lecture des bandes NTSC à partir de certains magnétoscopes PAL (VCR)	
	M.NTSC	Lecture à partir de magnétoscopes M.NTSC (VCR)	
	NTSC (entrée AV uniquement)	Lecture à partir de magnétoscopes NTSC (VCR)	
	Entrée d'antenne parabolique	Connecteur femelle, type F, 75 Ω × 2	
Entrée d'antenne	VHF / UHF		
Conditions de fonctionnement	Température : 0 °C à 35 °C Humidité : HR 20 % à 80 % (pas de condensation)		
Caméra intégrée	Objectif : F2.0 ; Champ visuel (en diagonale) 50,9° (en mode HD) Focalisation : Focal fixe Résolution : 1 280 × 720		
Réseau local sans fil intégré	Conformité standard et Gamme de fréquence *2 : IEEE802.11a/n 5,180 GHz à 5,320 GHz, 5,500 GHz à 5,580 GHz, 5,660 GHz à 5,700 GHz IEEE802.11b/g/n 2,412 GHz à 2,472 GHz		
	Sécurité : WPA2-PSK (TKIP/AES) WPA-PSK (TKIP/AES) WEP (64 bit/128 bit)		
Technologie sans fil Bluetooth *3	Conformité aux normes : Bluetooth 3.0		
	Plage de fréquences : 2,402 GHz à 2,480 GHz		

*1: Avec la caméra en position sortie : +23 mm de hauteur

*2: La fréquence et le canal varient en fonction du pays.

*3: Pas tous les périphériques compatibles Bluetooth sont disponibles pour ce téléviseur. L'utilisation simultanée de jusqu'à 5 périphériques est possible (à l'exception des Lunettes 3D et le contrôleur à pavé tactile VIERA).

■ Lunettes 3D

Dimensions (L × H × P)	164,7 mm × 41,0 mm × 170,7 mm
Poids	Environ 34 g
Type de lentille	Diaphragme à cristaux liquides
Gamme de températures d'utilisation	0 °C à 40 °C
Pile	Pile bouton au lithium CR2025 Autonomie : Environ 75 heures en utilisation continue de la pile fabriquée par Panasonic
Matériaux	Boîtier principal : Résine Section lentille : Verre à cristaux liquides

Remarque

- Les lunettes 3D et le contrôleur à pavé tactile VIERA utilisent la technologie sans fil Bluetooth.
- La conception et les caractéristiques techniques sont sujettes à modification sans préavis. Les poids et dimensions sont approximatifs.
- Pour des informations sur la consommation électrique, la résolution d'affichage, etc., veuillez consulter la fiche Produit.
- Pour les informations relatives aux logiciels libres, reportez-vous à [AIDE] (Assistance > Licence).
- Ce téléviseur est conforme aux normes EMC indiquées ci-dessous.
EN55013, EN61000-3-2, EN61000-3-3, EN55020, EN55022, EN55024

■ Lors de l'utilisation de l'applique de fixation au mur

- Pour l'applique de fixation au mur recommandée, reportez-vous à [AIDE].

(Modèle 50 pouces)

a : 400 mm
b : 300 mm

(Modèle 55 pouces)

a : 500 mm
b : 300 mm

(Modèle 65 pouces)

a : 684 mm
b : 300 mm

- Orifices pour l'installation de l'applique de suspension au mur

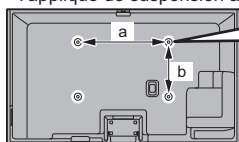

Arrière du téléviseur

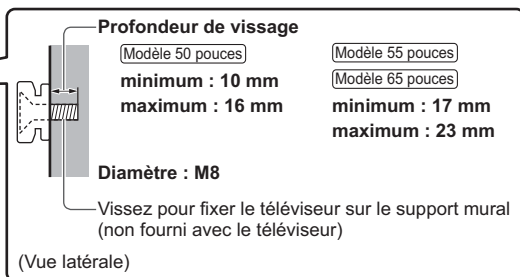

Téléviseur plasma



Déclaration de Conformité (DoC)

"Dans le présent document, Panasonic Corporation déclare que ce téléviseur est en conformité par rapport aux exigences essentielles et aux autres clauses pertinentes de la Directive 1999/5/CE."

Si vous souhaitez obtenir un exemplaire du DoC d'origine de ce téléviseur, veuillez consulter le site Internet suivant : <http://www.doc.panasonic.de>

Représentant agréé :

Panasonic Testing Centre

Panasonic Marketing Europe GmbH

Winsbergring 15, 22525 Hamburg, Germany

Ce téléviseur est prévu pour une utilisation dans les pays suivants.

Albanie, Andorre, Autriche, Belgique, Bulgarie, Chypre, République tchèque, Danemark, Estonie, Finlande, France, Allemagne, Grèce, Hongrie, Italie, Islande, Lettonie, Liechtenstein, Lituanie, Luxembourg, Malte, Monaco, Pays-Bas, Norvège, Pologne, Portugal, Roumanie, Slovaquie, Slovénie, Espagne, Suède, Suisse, Turquie

La fonctionnalité LAN sans fil de ce téléviseur doit être utilisée exclusivement en intérieur.



• Pour les informations relatives aux marques de commerce, reportez-vous à [AIDE] (Assistance > Licence).





Avis aux utilisateurs concernant la collecte et l'élimination des piles et des appareils électriques et électroniques usagés



Apposé sur le produit lui-même, sur son emballage, ou figurant dans la documentation qui l'accompagne, ce pictogramme indique que les piles et appareils électriques et électroniques usagés doivent être séparés des ordures ménagères. Afin de permettre le traitement, la valorisation et le recyclage adéquats des piles et des appareils usagés, veuillez les porter à l'un des points de collecte prévus, conformément à la législation nationale en vigueur ainsi qu'aux directives 2002/96/CE et 2006/66/CE.



En éliminant piles et appareils usagés conformément à la réglementation en vigueur, vous contribuez à prévenir le gaspillage de ressources précieuses ainsi qu'à protéger la santé humaine et l'environnement contre les effets potentiellement nocifs d'une manipulation inappropriée des déchets. Pour de plus amples renseignements sur la collecte et le recyclage des piles et appareils usagés, veuillez vous renseigner auprès de votre mairie, du service municipal d'enlèvement des déchets ou du point de vente où vous avez acheté les articles concernés. Le non-respect de la réglementation relative à l'élimination des déchets est passible d'une peine d'amende.



Cd

Pour les utilisateurs professionnels au sein de l'Union européenne

Si vous souhaitez vous défaire de pièces d'équipement électrique ou électronique, veuillez vous renseigner directement auprès de votre détaillant ou de votre fournisseur.

[Information relative à l'élimination des déchets dans les pays extérieurs à l'Union européenne]

Ce pictogramme n'est valide qu'à l'intérieur de l'Union européenne. Pour connaître la procédure applicable dans les pays hors Union Européenne, veuillez vous renseigner auprès des autorités locales compétentes ou de votre distributeur.

Note relative au pictogramme à apposer sur les piles (voir les 2 exemples ci-contre)

Le pictogramme représentant une poubelle sur roues barrée d'une croix est conforme à la réglementation. Si ce pictogramme est combiné avec un symbole chimique, il remplit également les exigences posées par la Directive relative au produit chimique concerné.

Données du client

Le numéro de modèle et le numéro de série de cet appareil se trouvent sur son panneau arrière. Veuillez noter ce numéro de série dans l'espace ci-dessous et conserver ce mode d'emploi, ainsi que votre reçu d'achat, comme preuve définitive de votre achat, afin de faciliter la procédure d'identification en cas de vol ou de perte, et pour les services de garantie.

Numéro de modèle

Numéro de série

Panasonic Corporation

Web Site: <http://panasonic.net>

TQB0E2361D-1