

# Panasonic

Operating Instructions  
(Household) Rechargeable Shaver  
Model No. ES-SL41



Before operating this unit, please read these instructions completely and save them for future use.

<b>GB</b> English.....	<b>4</b>	<b>DK</b> Dansk.....	<b>52</b>	<b>CZ</b> Český.....	<b>100</b>
<b>D</b> Deutsch .....	<b>12</b>	<b>P</b> Português.....	<b>60</b>	<b>SK</b> Slovensky.....	<b>107</b>
<b>F</b> Français.....	<b>20</b>	<b>N</b> Norsk .....	<b>68</b>	<b>H</b> Magyar.....	<b>114</b>
<b>I</b> Italiano .....	<b>28</b>	<b>S</b> Svenska.....	<b>76</b>	<b>RO</b> Română .....	<b>122</b>
<b>NL</b> Nederlands .....	<b>36</b>	<b>FIN</b> Suomi.....	<b>84</b>	<b>TR</b> Türkçe.....	<b>130</b>
<b>E</b> Español.....	<b>44</b>	<b>PL</b> Polski .....	<b>92</b>		

**1**



**2**

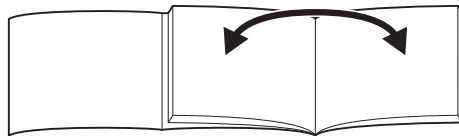

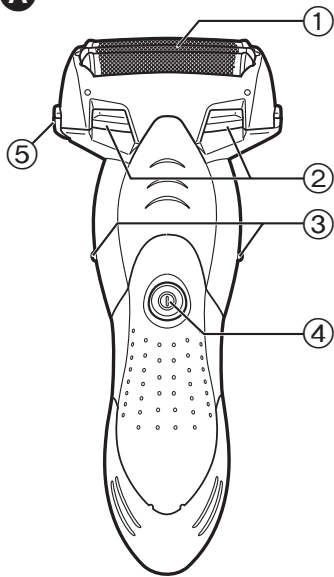
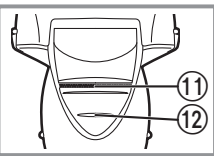
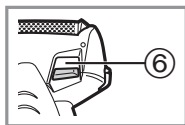
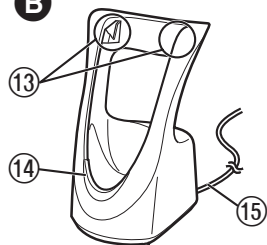
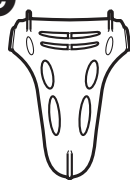
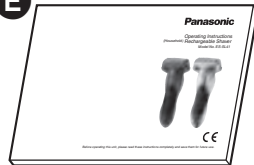
**A****10****12****B****C****D****E****F**

**Thank you for choosing a Panasonic shaver ES-SL41. With our WET/DRY technology, you can enjoy using your Panasonic shaver dry or in the shower or bath for gentle and easy shaving. Please read all instructions before use.**

## Important

This shaver has a built-in rechargeable battery. Do not throw into fire, apply heat, or charge, use, or leave in a high temperature environment.

## Warning

- Disconnect the plug from the household outlet before cleaning to prevent electric shock.
- Use the dedicated AC adaptor (RE7-69) (RE7-74 for the United Kingdom) only. Do not use the dedicated AC adaptor to charge other appliances.
- Terminate usage when there is an abnormality or failure.
- Put the plug into a household outlet where there is no moisture and handle it with dry hands.
- Never use the AC adaptor in the bathroom or shower room.
- Do not wash the AC adaptor with water.
- Do not dismantle or replace the battery so that you can use the shaver again. This could cause fire or an electric shock. Have it replaced at an authorised service center.
- Remove the shaver from the AC adaptor when storing it.
- Do not bend the power cord or wrap it around the AC adaptor.
- The supply cord cannot be replaced. If the cord is damaged, the AC adaptor should be scrapped.

## Caution

- The outer foil is very thin and can be damaged if not used correctly. Check that the foil is not damaged before using the shaver. Do not use the shaver if the foil is damaged as you will cut your skin.
- Keep both the inner blades inserted. If only one of the inner blades is inserted, the shaver may be damaged.
- Do not use excessive pressure to apply the outer foil to your lip or other part of your face. Do not apply the outer foil directly to blemishes or injured skin.
- If you clean the shaver with water, do not use salt water or hot water. Do not soak the shaver in water for a long period of time.
- Clean the housing only with a soft cloth slightly dampened with tap water or soapy tap water. Do not use thinner, benzene, alcohol or other chemicals.
- Store the shaver in a place with low humidity after use.
- Do not store the shaver where it will be exposed to direct sunlight or other heat sources.
- Hold the plug when disconnecting it from the household outlet. If you tug on the power cord, you may damage it.
- Do not share your shaver with your family or other people. Doing so may result in infection or inflammation.
- When storing the shaver, always put it in the carrying holder to avoid scratching the outer foil.

## Intended use

- This WET/DRY shaver can be used for wet shaving using shaving lather or for dry shaving. You can use this watertight shaver in the shower and clean with water. The following symbol means suitable for use in a bath or shower.



- Treat yourself to wet lather shaves for at least three weeks and notice the difference. Your Panasonic WET/DRY shaver requires a little time to get used to because your skin and beard need about a month to adjust to any new shaving method.

### ► Notes

- This product is intended for household use only.
- This appliance is not intended for use by persons (including children) with reduced physical, sensory or mental capabilities, or lack of experience and knowledge, unless they have been given supervision or instruction concerning use of the appliance by a person responsible for their safety. Children should be supervised to ensure that they do not play with the appliance.

## Parts identification

- |                                     |   |
|-------------------------------------|---|
| <b>A</b> Main body                  | <b>B</b> AC adaptor (RE7-69)<br>(RE7-74 for the United Kingdom) |
| ① System outer foil                 | ⑬ Charging terminal   |
| ② Cleaning shutter                  | ⑭ Charge indicator lamp   |
| ③ Side terminals                    | ⑮ Power cord  |
| ④ Power switch                      | <b>C</b> Carrying holder  |
| ⑤ Foil frame release button         | <b>D</b> Cleaning brush   |
| ⑥ Water inlet                       | <b>E</b> Operating Instructions                                 |
| ⑦ Foil frame                        | <b>F</b> Guarantee leaflet                                      |
| ⑧ System outer foil release buttons |   |
| ⑨ Inner blades                      |   |
| ⑩ Outer foil section                |   |
| ⑪ Trimmer                           |   |
| ⑫ Trimmer handle                    |   |

GB

D

F

I

NL

E

DK

P

N

S

FIN

PL

CZ

SK

H

RO

TR

## Using the carrying holder

The shaver can be kept vertically or horizontally. When transporting the shaver, you can use the carrying holder to protect the outer foil and prevent erroneous operation of the switch.

- When transporting the shaver, be sure to clean off any shavings before attaching the carrying holder.

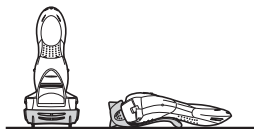

## Attaching the carrying holder

Attach the carrying holder as illustrated.

- Check that all four protrusions on the shaver are inserted securely.

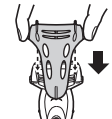

## Removing the carrying holder

Remove the carrying holder while pressing down on both sides.



## Charge

### Charging the shaver

Perform the following steps to charge the shaver if it seems to lose the speed.

You can charge the shaver with the carrying holder attached.

- 1 Turn off the shaver and insert it in the AC adaptor [⊕] until it clicks as illustrated.**

- Wipe off any water droplets on the side terminals.
- If you charge the shaver with power switch turned on, it will start working when you remove from the AC adaptor.

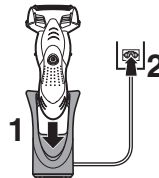

- 2 Put the plug into a household outlet.**

The charge indicator lamp glows red.

- Charging time differs depending on the rated voltage. (See page 11.)
- When charging the shaver for the first time or when it has not been in use for more than 6 months, the charge indicator lamp may not glow for a few minutes, or the operating time may shorten. Please charge it for more than 20 hours in such cases.

- 3 Disconnect the plug after charging is completed.**

- To keep charging the battery will not affect battery performance.
- Recommended ambient temperature for charging is 0 - 35 °C. The battery may not charge properly or at all under extreme low or high temperatures.

- The charge indicator lamp glows and stays on until the plug is disconnected from a household outlet.
- A full charge will supply enough power for approx. 7 shaves of 3 minutes each. (This will differ depending on usage.)

You cannot operate the shaver while charging.

## Shave

### Using the shaver



**1** Press the power switch **(A)**.

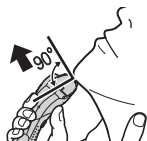

**2** Hold the shaver as illustrated above and shave.

### Tips for best shaving results

Start shaving by applying gentle pressure to your face. Stretch your skin with your free hand and move the shaver back and forth in the direction of your beard. You may gently increase the amount of pressure as your skin becomes accustomed to this shaver. Applying excessive pressure does not provide a closer shave.

You can also use a pen grip to hold the shaver.



### Caution

- Before shaving, check that the cleaning shutter is closed.
- Do not place your fingers on the power switch while using the shaver. This may cause the shaver to turn off.
- Do not use shaving creams or face cleansers containing scrubbing compounds as these may cause the outer foil to clog.

### Using the trimmer

Slide the trimmer handle up. Place at a right angle to your skin and move downwards to trim your sideburns.



- We recommend using the shaver in an ambient temperature range of 0 - 35 °C. If used outside this range, the appliance may stop operating.

## Clean

### Cleaning the shaver

1. Remove the shaver from the AC adaptor [E].
2. Apply some hand soap and some water to the outer foil.
3. Turn the shaver on.
  - Close the cleaning shutter [A②].



#### To remove light dirt

4. Slide the cleaning shutter [A②] until it clicks.



5. Clean the outer foil section [A⑩] with running water.



6. Turn the shaver off.
  - Rinse with water and shake up and down several times to remove the water.

#### For heavy dirt

4. Turn the shaver off after 10 - 20 seconds.
5. Remove the outer foil section [A⑩] and turn the shaver on.
6. Clean the shaver and the outer foil section [A⑩] with running water.



- Rinse with water and shake up and down several times to remove the water.

7. Wipe off any drops of water with a dry cloth.
8. Dry the outer foil section [A⑩] and the shaver completely in a shaded area.
9. Attach the outer foil section [A⑩] to the shaver.

- Open the cleaning shutter.
- The outer foil section will dry faster if removed from the main body.





## Cleaning with the brush

Clean the system outer foil [A①], the shaver body and the trimmer [A⑪] using the long brush.

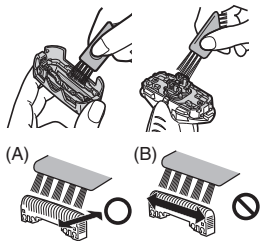

Clean the inner blades [A⑨] using the short brush by moving it in direction (A).

- Do not move the short brush in direction (B) as it will damage the inner blades and affect their sharpness.
- Do not use the short brush to clean the outer foils.

## Maintenance

### Replacing the system outer foil and the inner blades

#### Removing the outer foil section

Press the foil frame release button [A⑤] and lift the outer foil section [A⑩] upwards.

#### Attaching the outer foil section

After turning the water inlet surface to the front, securely attach the outer foil section [A⑩] to the shaver, ensuring that it clicks.



#### ► Replacing the system outer foil

1. Press the system outer foil release buttons [A③] and pull down the system outer foil [A①].
2. Align the water inlet surface and the system outer foil mark (Δ) and attach securely.
  - The system outer foil cannot be reversely attached.
  - Always insert the system outer foil to the foil frame when attaching to the shaver.

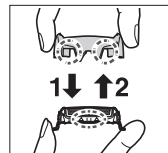

#### ► Replacing the inner blades

1. Remove the inner blades [A⑨] one at a time.
  - Do not touch the edges (metal parts) of the inner blades to prevent injury to your hand.
2. Insert the inner blades [A⑨] one at a time until they click.

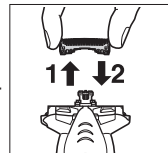

## Service

### Contact

Please visit Panasonic web site <http://panasonic.net> or contact an authorized service center (you find its contact address in the pan-european guarantee leaflet.) if you need information or if the shaver or the cord gets damaged.

### Replacement parts

Replacement parts are available at your dealer or Service Center.

Replacement parts for ES-SL41	System outer foil and inner blades	WES9013
	System outer foil	WES9087
	Inner blades	WES9068

## For environmental protection and recycling of materials

This shaver contains a Nickel-Metal Hydride battery. Please make sure that the battery is disposed of at an officially assigned location, if there is one in your country.

### Information for Users on Collection and Disposal of Old Equipment and used Batteries



These symbols on the products, packaging, and/or accompanying documents mean that used electrical and electronic products and batteries should not be mixed with general household waste.



For proper treatment, recovery and recycling of old products and used batteries, please take them to applicable collection points, in accordance with your national legislation and the Directives 2002/96/EC and 2006/66/EC.



By disposing of these products and batteries correctly, you will help to save valuable resources and prevent any potential negative effects on human health and the environment which could otherwise arise from inappropriate waste handling. For more information about collection and recycling of old products and batteries, please contact your local municipality, your waste disposal service or the point of sale where you purchased the items. Penalties may be applicable for incorrect disposal of this waste, in accordance with national legislation.

### For business users in the European Union

If you wish to discard electrical and electronic equipment, please contact your dealer or supplier for further information.

### [Information on Disposal in other Countries outside the European Union]

These symbols are only valid in the European Union. If you wish to discard these items, please contact your local authorities or dealer and ask for the correct method of disposal.

## Disposal of the built-in rechargeable battery

Remove the built-in rechargeable battery before disposing of the shaver. Please make sure that the battery is disposed of at an officially designated location if there is one. Do not dismantle or replace the battery so that you can use the shaver again. This could cause fire or an electric shock. Please contact an authorised service center.

- Remove the shaver from the AC adaptor when removing the battery.
- Perform steps ① to ⑪ and lift the battery, and then remove it.

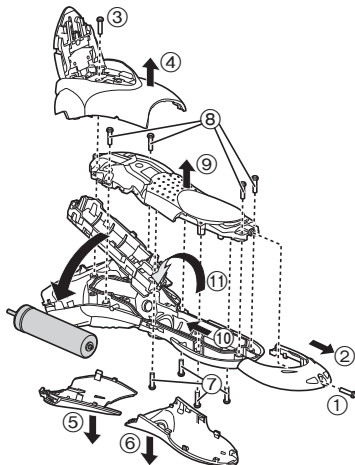

## Specifications

Power source	See the name plate on the AC adaptor.		
Motor voltage	1.2 V $\text{---}$		
Charging time	RE7-69	230 V $\sim$	Approx. 8 hours
	RE7-74 for the United Kingdom	240 V $\sim$ 230 V $\sim$	Approx. 8 hours Approx. 10 hours
Airborne Acoustical Noise	In shaving mode: 60 (dB (A) re 1 pW) In trimmer mode: 60 (dB (A) re 1 pW)		

GB

D

F

I

NL

E

DK

P

N

S

FIN

PL

CZ

SK

H

RO

TR

**Vielen Dank, dass Sie sich für den Panasonic Rasierer ES-SL41 entschieden haben. Dank unserer WET/DRY-Technologie (Wet = Nass, Dry = Trocken) genießen Sie mit dem Rasierer von Panasonic eine sanfte und einfache Rasur, ob trocken, in der Dusche oder Badewanne. Bitte lesen Sie vor dem Gebrauch alle Anleitungen durch.**

## Wichtig

Dieser Rasierer verfügt über einen integrierten Akku. Werfen Sie das Gerät nicht ins Feuer, erhitzen Sie es nicht und laden, verwenden oder lagern Sie das Gerät nicht bei hohen Temperaturen.

## Warnung

- Um einen elektrischen Schlag zu vermeiden, ziehen Sie vor der Reinigung des Geräts den Stecker aus der Steckdose.
- Verwenden Sie nur den Netzadapter (RE7-69) (RE7-74 für Großbritannien). Verwenden Sie nicht den zugehörigen Netzadapter, um damit andere Geräte aufzuladen.
- Verwenden Sie das Gerät nicht bei ungewöhnlichem Verhalten oder Fehlfunktion.
- Stecken Sie den Stecker in eine Wandsteckdose, in deren Nähe keine Luftfeuchtigkeit vorhanden ist, und fassen Sie ihn ausschließlich mit trockenen Händen an.
- Verwenden Sie den Netzadapter niemals im Bad oder in der Dusche.
- Waschen Sie den Netzadapter nicht mit Wasser ab.
- Nehmen Sie den Akku nicht auseinander und ersetzen Sie ihn nicht, damit Sie den Rasierer weiterhin verwenden können. Dies könnte zu einem Brand oder einem elektrischen Schlag führen. Lassen Sie den Akku durch ein autorisiertes Service-Center austauschen.
- Trennen Sie den Rasierer vom Netzadapter, wenn Sie ihn aufbewahren.

- Verbiegen Sie das Netzkabel nicht und wickeln Sie es nicht um den Netzadapter herum.
- Das Netzkabel kann nicht ausgetauscht werden. Wenn das Kabel beschädigt ist, muss der Netzadapter entsorgt werden.

## Vorsicht

- Die Scherfolie ist sehr dünn und kann bei einer nicht sachgemäßen Verwendung leicht beschädigt werden. Stellen Sie vor der Verwendung des Rasierers bitte sicher, dass die Scherfolie nicht beschädigt ist. Verwenden Sie den Rasierer bitte nicht, wenn die Scherfolie beschädigt ist, da Sie ansonsten Ihre Haut verletzen.
- Achten Sie darauf, dass die beiden Schermesser eingezogen sind. Wenn nur ein Schermesser eingezogen ist, könnte der Rasierer beschädigt werden.
- Üben Sie keinen starken Druck aus, wenn Sie die Scherfolie auf Ihre Lippen oder andere Teile Ihres Gesichts drücken. Führen Sie die Scherfolie nicht über Wunden oder verletzte Haut.
- Verwenden Sie zur Reinigung des Rasierers kein Salzwasser oder heißes Wasser. Tauchen Sie den Rasierer nicht über einen längeren Zeitraum unter Wasser.
- Reinigen Sie das Gehäuse nur mit einem weichen Tuch, das leicht mit Leitungswasser oder Seifenwasser befeuchtet wurde. Verwenden Sie kein Verdünnern, Benzin, Alkohol oder andere Chemikalien.
- Bewahren Sie den Rasierer nach der Verwendung an einem Ort mit geringer Luftfeuchtigkeit auf.
- Bewahren Sie den Rasierer nicht dort auf, wo er direktem Sonnenlicht oder anderen Wärmequellen ausgesetzt ist.
- Halten Sie den Stecker fest, während Sie ihn aus der Steckdose ziehen. Wenn Sie direkt am Netzkabel ziehen, könnte es beschädigt werden.
- Verwenden Sie den Rasierer nicht gemeinsam mit Ihrer Familie oder anderen Personen. Dies könnte zu Infektionen oder Entzündungen führen.

- Wenn Sie den Rasierer aufbewahren, stecken Sie ihn immer in die Transporthalterung, um ein Verkratzen der Scherfolie zu verhindern.

### Verwendungweise

- Dieser Nass-/Trockenrasierer kann für eine Nassrasur unter Verwendung von Rasierschaum sowie für eine Trockenrasur verwendet werden. Sie können diesen wasserfesten Rasierer in der Dusche verwenden und ihn unter Wasser reinigen. Das folgende Symbol bedeutet, dass der Rasierer in der Badewanne oder unter der Dusche verwendet werden kann.



- Gönnen Sie sich mindestens drei Wochen lang eine Nassrasur mit Rasierschaum und lernen Sie den Unterschied zu schätzen! Sie benötigen etwas Zeit, um sich an Ihren neuen Nass-/Trockenrasierer von Panasonic zu gewöhnen, da Ihre Haut und Ihr Bart etwa einen Monat brauchen, um sich auf eine neue Rasiermethode einzustellen.

#### ► Hinweise

- Dieses Gerät ist ausschließlich für die private Verwendung vorgesehen.
- Dieser Apparat ist nicht für die Verwendung durch Personen (einschließlich Kindern) mit verminderten körperlichen, sensorischen oder mentalen Fähigkeiten oder durch nicht ausgebildetes Personal gedacht, solange sie nicht von für die Sicherheit verantwortlichen Personen beaufsichtigt oder in die Benutzung des Apparats eingewiesen wurden. Kinder müssen beaufsichtigt werden, um sicherzustellen, dass sie nicht mit dem Gerät spielen.

### Bezeichnung der Bauteile

- |   |  |
|---|--|
| <p><b>A</b> Hauptkörper</p> <ul style="list-style-type: none"> <li>① Scherfolie</li> <li>② Reinigungsverschluss</li> <li>③ Seitliche Anschlüsse</li> <li>④ Netzschalter</li> <li>⑤ Freigabetaste für den Folienrahmen</li> <li>⑥ Wassereingang</li> <li>⑦ Folienrahmen</li> <li>⑧ Freigabetasten für die Scherfolie</li> <li>⑨ Schermesser</li> <li>⑩ Scherkopf</li> <li>⑪ Langhaarschneider</li> <li>⑫ Griff des Langhaarschneiders</li> </ul> | <p><b>B</b> Netzadapter (RE7-69) (RE7-74 für Großbritannien)</p> <ul style="list-style-type: none"> <li>⑬ Ladeanschluss</li> <li>⑭ Ladekontrollleuchte</li> <li>⑮ Netzkabel</li> </ul> <p><b>C</b> Transporthalterung</p> <p><b>D</b> Reinigungsbürste</p> <p><b>E</b> Bedienungsanleitung</p> <p><b>F</b> Garantiekarte</p> |
|---|--|

## Gebrauch der Transporthalterung

Der Rasierer kann vertikal oder horizontal aufbewahrt werden. Wenn man den Rasierer transportiert, können Sie die Transporthalterung verwenden, um die Scherfolie zu schützen und um einen Betrieb durch eine unbeabsichtigte Schalterbetätigung zu verhindern.

- Wenn Sie den Rasierer transportieren, achten Sie darauf, dass Sie alle Reste der Rasur entfernen, bevor Sie die Transporthalterung anbringen.

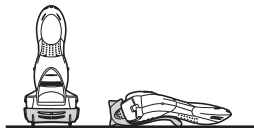

## Anbringen der Transporthalterung

Bringen Sie die Transporthalterung wie folgt an.

- Überprüfen Sie, dass alle vier Vorsprünge des Rasierers sicher eingesetzt wurden.

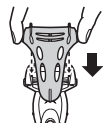

## Entfernen der Transporthalterung

Entfernen Sie die Transporthalterung, indem Sie sie auf beiden Seiten herunterdrücken.



## Aufladung

### Aufladung des Rasierers

Laden Sie den Rasierer wie folgt auf, wenn er langsamer zu arbeiten scheint.

Sie können den Rasierer auch bei angebrachter Transporthalterung aufladen.

### 1 Schalten Sie den Rasierer aus und stellen Sie ihn, wie in der Abb. dargestellt, in den Netzadapter [E].

- Wischen Sie Wassertropfen von den seitlichen Anschlüssen ab.
- Wenn Sie den Rasierer aufladen, während der Netzschalter eingeschaltet ist, wird er anfangen zu laufen, wenn Sie ihn vom Netzadapter trennen.

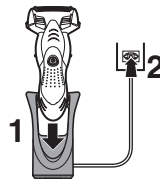

### 2 Stecken Sie den Stecker in eine Steckdose.

Die Ladekontrollleuchte leuchtet rot.

- Die Ladezeit variiert je nach Nennspannung. (Siehe Seite 19.)
- Beim erstmaligen Laden des Rasierers, oder wenn er seit mehr als 6 Monaten nicht verwendet wurde, leuchtet die Ladekontrollleuchte möglicherweise ein paar Minuten lang nicht, oder die Betriebszeit verkürzt sich. In solchen Fällen laden Sie ihn bitte länger als 20 Stunden.

### 3 Ziehen Sie den Stecker heraus, wenn der Ladevorgang abgeschlossen ist.

- Weiteres Aufladen der Batterie hat keinen Einfluss auf die Leistung der Batterie.

- Die empfohlene Umgebungstemperatur zum Laden beträgt 0 bis 35 °C. Bei extrem niedrigen oder hohen Temperaturen kann die Leistung des Akkus beeinträchtigt oder der Akku nicht geladen werden.
- Die Ladekontrollleuchte leuchtet, bis der Stecker aus der Steckdose gezogen wird.
- Ein vollständig aufgeladener Akku liefert genug Strom für etwa 7 Rasuren, wenn die einzelnen Rasuren ungefähr 3 Minuten dauern. (Dies variiert je nach Bartwuchs.)

Während des Aufladens, können Sie den Rasierer nicht verwenden.

## Rasur

### Verwendung des Rasierers



**1** Drücken Sie auf den Netzschalter [A ④].

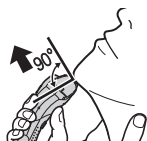

**2** Halten Sie den Rasierer wie in der oben aufgeführten Abbildung dargestellt und rasieren Sie sich.

### Tipps für beste Rasiererergebnisse

Beginnen Sie mit dem Rasieren, indem Sie mit dem Rasierer einen leichten Druck auf Ihr Gesicht ausüben. Dehnen Sie Ihre Haut mit Ihrer freien Hand und bewegen Sie den Rasierer in der Bartwuchsrichtung vor und zurück. Im Laufe der Zeit gewöhnt sich Ihre Haut an diesen Rasierer und Sie können den Druck leicht erhöhen. Es wird allerdings darauf hingewiesen, dass das Ausüben übermäßigen Drucks nicht automatisch zu einer besseren Rasur führt.

Sie können den Rasierer wie einen Stift halten.



### Vorsicht

- Prüfen Sie vor dem Rasieren, dass der Reinigungsverschluss geschlossen ist.
- Legen Sie Ihre Finger, während Sie den Rasierer benutzen, nicht auf den Netzschalter. Hierdurch könnte der Rasierer ausgeschaltet werden.
- Verwenden Sie keine Rasiercremes oder Gesichtсреiniger, die scheuernde Präparate enthalten, da diese die Scherfolie blockieren können.

### Verwendung des Langhaarschneiders

Schieben Sie den Griff des Langhaarschneiders nach oben. Richten Sie den Langhaarschneider im rechten Winkel zu Ihrer Haut aus und bewegen Sie das Gerät nach unten, um Ihre Koteletten zu rasieren.



- Die richtige Umgebungstemperatur für den Gebrauch beträgt 0 – 35 °C. Wenn Sie den Apparat bei Temperaturen außerhalb dieses empfohlenen Bereichs verwenden, kann es sein, dass er nicht mehr funktioniert.

## Reinigung

### Reinigung des Rasierers

- Entfernen Sie den Netzadapter aus dem Rasierer [Ⓔ].
- Tragen Sie etwas Flüssigseife und ein wenig Wasser auf die Scherfolie auf.
  - Schließen Sie den Reinigungsverschluss [Ⓐ②].
- Schalten Sie den Rasierer ein.



#### Um leichten Schmutz zu entfernen

- Schieben Sie den Reinigungsverschluss [Ⓐ②], bis ein Klicken zu hören ist.



- Reinigen Sie den Scherkopf [Ⓐ⑩] unter laufendem Wasser.



- Stellen Sie den Rasierer aus.
  - Spülen Sie ihn mit Wasser ab und schütteln Sie ihn mehrmals auf und ab, um das Wasser zu entfernen.

#### Bei starker Verschmutzung

- Stellen Sie den Rasierer nach 10 – 20 Sekunden aus.
- Entfernen Sie den Scherkopf [Ⓐ⑩] und schalten Sie den Rasierer ein.
- Reinigen Sie den Rasierer und den Scherkopf [Ⓐ⑩] unter fließendem Wasser.

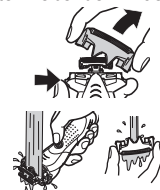

- Spülen Sie ihn mit Wasser ab und schütteln Sie ihn mehrmals auf und ab, um das Wasser zu entfernen.

- Wischen Sie evtl. vorhandene Wassertropfen mit einem trockenen Tuch ab.
- Trocknen Sie den Scherkopf [Ⓐ⑩] und den Rasierer vollständig.
- Bringen Sie den Scherkopf [Ⓐ⑩] am Rasierer an.
  - Öffnen Sie den Reinigungsverschluss.
  - Der Scherkopf trocknet schneller, wenn er aus dem Gehäuse entfernt wird.





## Reinigung unter Verwendung einer Bürste

Reinigen Sie die Scherfolie [A①], das Rasierergehäuse und den Langhaarschneider [A⑪] unter Verwendung der langen Bürste.

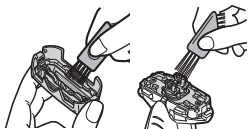

Reinigen Sie die Schermesser [A⑨] unter Verwendung der kurzen Bürste, indem Sie sie in Richtung (A) bewegen.

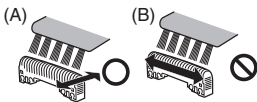

- Bewegen Sie die kurze Bürste auf keinen Fall in Richtung (B), da dies zu einer Beschädigung der Schermesser führen und ihre Schärfe beeinträchtigen kann.
- Verwenden Sie die kurze Bürste nicht, um die Scherfolie zu reinigen.

## Pflege

### Austausch der Scherfolien sowie der Schermesser

#### Entfernen des Scherkopfes

Drücken Sie die Freigabetasten für den Foliengerüst [A⑤] und heben Sie den Scherkopf [A⑩] an.

#### Anbringen des Scherkopfes

Nachdem Sie die Oberfläche des Wassereingangs nach vorne gedreht haben, bringen Sie den Scherkopf [A⑩] fest am Rasierer an und achten Sie darauf, dass es klickt.



#### ► Austausch der Scherfolie

1. Drücken Sie die Freigabetasten für die Scherfolie [A⑧] und ziehen Sie die Scherfolie [A①] nach unten heraus.
2. Richten Sie die Oberfläche des Wassereingangs und die Scherfolie des Systems an der Markierung (Δ) aufeinander aus und befestigen Sie sie.
  - Die Scherfolie des Systems kann nicht verkehrt herum angesetzt werden.
  - Setzen Sie die Scherfolie immer auf den Foliengerüst, wenn Sie sie am Rasierer befestigen.

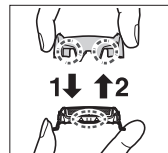

#### ► Austausch der Schermesser

1. Nehmen Sie die Schermesser [A⑨] nacheinander ab.
  - Berühren Sie nicht die Ränder (Metallteile) der Schermesser, damit Sie sich keine Verletzung Ihrer Hände zuziehen.
2. Setzen Sie die Schermesser [A⑨] nacheinander ein, bis sie mit einem Klicken einrasten.

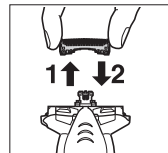

## Service

### Kontakt

Wenn Sie Informationen benötigen oder wenn der Rasierer oder das Kabel beschädigt wird, besuchen Sie die Webseite von Panasonic <http://panasonic.net> oder setzen Sie sich mit einem autorisierten Service-Center in Verbindung. (Sie finden die jeweilige Adresse auf dem europaweit gültigen Garantieschein.)

## Ersatzteile

Ersatzteile, die bei Ihrem Händler oder im Service Center erhältlich sind.

Ersatzteile für ES-SL41	Scherfolien und Schermesser	WES9013
	Scherfolie	WES9087
	Schermesser	WES9068

## Umweltschutz und Recycling

Dieser Rasierer enthält einen Nickel-Metallhydrid-Akku. Stellen Sie bitte sicher, dass Sie den Akku an einem offiziell dafür vorgesehenen Ort entsorgen, wenn ein solcher in Ihrer Region vorhanden ist.

### Benutzerinformation zur Sammlung und Entsorgung von veralteten Geräten und benutzten Batterien



Diese Symbole auf den Produkten, Verpackungen und/oder Begleitdokumenten bedeuten, dass benutzte elektrische und elektronische Produkte und Batterien nicht in den allgemeinen Hausmüll gegeben werden sollen.



Bitte bringen Sie diese alten Produkte und Batterien zur Behandlung, Aufarbeitung bzw. zum Recycling gemäß Ihrer Landesgesetzgebung und den Richtlinien 2002/96/EG und 2006/66/EG zu Ihren zuständigen Sammelpunkten.

Indem Sie diese Produkte und Batterien ordnungsgemäß entsorgen, helfen Sie dabei, wertvolle Ressourcen zu schützen und eventuelle negative Auswirkungen auf die menschliche Gesundheit und die Umwelt zu vermeiden, die anderenfalls durch eine unsachgemäße Abfallbehandlung auftreten können.

Wenn Sie ausführlichere Informationen zur Sammlung und zum Recycling alter Produkte und Batterien wünschen, wenden Sie sich bitte an Ihre örtlichen Verwaltungsbehörden, Ihren Abfallentsorgungsdienstleister oder an die Verkaufseinrichtung, in der Sie die Gegenstände gekauft haben.

Gemäß Landesvorschriften können wegen nicht ordnungsgemäßer Entsorgung dieses Abfalls Strafgeelder verhängt werden.

### Für geschäftliche Nutzer in der Europäischen Union

Wenn Sie elektrische oder elektronische Geräte entsorgen möchten, wenden Sie sich wegen genauerer Informationen bitte an Ihren Händler oder Lieferanten.

### [Informationen zur Entsorgung in Ländern außerhalb der Europäischen Union]

Diese Symbole gelten nur innerhalb der Europäischen Union. Wenn Sie solche Gegenstände entsorgen möchten, erfragen Sie bitte bei den örtlichen Behörden oder Ihrem Händler, welches die ordnungsgemäße Entsorgungsmethode ist.

## Entsorgen des integrierten Akkus

Entnehmen Sie vor der Entsorgung des Rasierers den integrierten Akku. Stellen Sie bitte sicher, dass Sie den Akku an einem offiziell dafür vorgesehenen Ort entsorgen, wenn ein solcher vorhanden ist. Nehmen Sie den Akku nicht auseinander und ersetzen Sie ihn nicht, damit Sie den Rasierer weiterhin verwenden können. Dies könnte zu einem Brand oder einem elektrischen Schlag führen.

Bitte setzen Sie sich mit einem autorisierten Service-Center in Verbindung.

- Trennen Sie den Netzadapter vom Ladeadapter, bevor Sie den Akku entfernen.
- Führen Sie die Schritte ① bis ⑪ aus, und heben Sie den Akku an; danach entfernen Sie ihn.

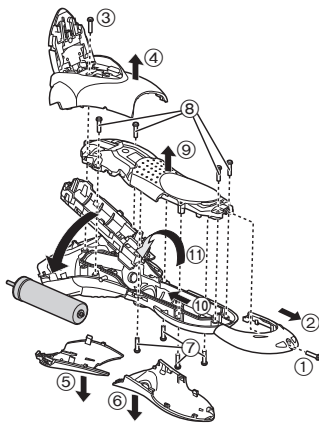

## Spezifikationen

Stromversorgung	Siehe Etikett auf dem Netzadapter.		
Motorspannung	1,2 V $\text{---}$		
Ladezeit	RE7-69	230 V $\sim$	etwa 8 Stunden
	RE7-74 für das Vereinigte Königreich	240 V $\sim$ 230 V $\sim$	etwa 8 Stunden etwa 10 Stunden
Durch die Luft übertragener akustischer Schall	Modus Rasieren: 60 (dB (A) bei 1 pW) Modus Langhaarschneiden: 60 (dB (A) bei 1 pW)		

**Merci d'avoir choisi un rasoir Panasonic ES-SL41. Grâce à notre technologie SEC/MOUILLE, vous pouvez profiter de votre rasoir Panasonic au sec, sous la douche ou dans votre bain pour un rasage doux et facile. Nous vous conseillons de lire toutes les instructions avant de l'utiliser.**

## Important

Ce rasoir est doté d'une batterie rechargeable. Ne pas la jeter dans le feu, ni la chauffer ou la charger, ne l'utiliser pas ou ne la laisser pas dans un environnement à haute température.

## Avertissement

- Débranchez la fiche de la prise secteur avant le nettoyage pour éviter tout choc électrique.
- Utilisez uniquement l'adaptateur CA dédié (RE7-69) (RE7-74 pour le Royaume-Uni). N'utilisez pas l'adaptateur CA dédié pour charger d'autres appareils.
- Cessez de l'utiliser s'il présente une anomalie ou une panne.
- Insérez la fiche dans une prise secteur qui n'est pas humide et manipulez-la en ayant les mains sèches.
- N'utilisez jamais l'adaptateur CA dans la salle de bain ou sous la douche.
- N'utilisez pas d'eau pour laver l'adaptateur CA.
- Ne pas démonter ou remplacer la batterie afin de pouvoir utiliser le rasoir à nouveau, cela pourrait créer un risque d'incendie ou d'électrocution. Faites la remplacer dans un centre de service agréé.
- Enlevez le rasoir de l'adaptateur CA lors du rangement.
- Ne pliez pas le cordon d'alimentation et ne l'enroulez pas autour de l'adaptateur CA.
- Le cordon d'alimentation ne peut pas être remplacé. S'il est endommagé, l'adaptateur CA doit être mis au rebut.

## Attention

- La grille de protection est très fine et peut être endommagée en cas d'utilisation incorrecte. Vérifiez que la grille n'est pas endommagée avant d'utiliser le rasoir. N'utilisez pas le rasoir si la grille de protection est endommagée car vous pourriez vous couper la peau.
- Veillez à ce que les deux lames soient insérées. Si une seule lame est insérée, le rasoir peut être endommagé.
- Il est inutile d'exercer une pression excessive de la grille de protection sur la partie supérieure de votre lèvre ou sur toute autre partie de votre visage. La grille de protection ne doit pas être en contact direct avec une peau impropre ou blessée.
- Si vous nettoyez le rasoir à l'eau, veillez à ne pas utiliser d'eau salée ou d'eau chaude. Ne pas laisser tremper le rasoir dans l'eau pendant une trop longue période.
- Nettoyez le boîtier uniquement avec un tissu imbibé d'eau courante ou d'eau courante savonneuse. Ne pas utiliser de solvant, d'essence, d'alcool ou d'autres produits chimiques.
- Conservez le rasoir dans un endroit sec après usage.
- Ne pas conserver le rasoir dans un endroit exposé au soleil ou à d'autres sources de chaleur.
- Tenez la fiche lorsque vous la débranchez de la prise secteur. Si vous tirez sur le cordon d'alimentation, vous risquez de l'endommager.
- Ne partagez pas votre rasoir avec des membres de votre famille ou d'autres personnes. Cela pourrait entraîner une infection ou une inflammation.
- Pour éviter d'endommager la grille de protection, rangez le rasoir sur le support prévu à cet effet.

## Utilisation prévue

- Ce rasoir est utilisable sur peau sèche ou peau mouillée avec du gel de rasage. Vous pouvez utiliser ce rasoir étanche sous la douche et le nettoyer sous l'eau. Ce symbole signifie que le rasoir peut être utilisé dans le bain ou sous la douche.



- Essayez le rasage mouillé au gel pendant un minimum de trois semaines et vous verrez la différence! Il vous faudra un peu de temps pour vous habituer à votre rasoir Panasonic sec/mouillé car votre peau et votre barbe ont besoin d'un mois environ pour s'adapter à une nouvelle méthode de rasage.

### ► Notes

- Ce produit est destiné à une utilisation domestique uniquement.
- Cet appareil n'a pas été conçu pour être utilisé par des personnes (enfants y compris) souffrant d'un handicap physique, sensoriel ou mental, ou ne disposant pas de l'expérience et des connaissances nécessaires à une utilisation sûre, à moins qu'elles aient reçu toutes les consignes requises par la personne responsable de leur sécurité quant à l'utilisation de l'appareil. Ne pas laisser un enfant jouer avec l'appareil.

## Identification des pièces

- A** Corps principal
  - ① Grille de protection du système
  - ② Volet de nettoyage
  - ③ Plots de contact latéraux
  - ④ Bouton de mise en marche
  - ⑤ Bouton de déverrouillage du cadre de la grille de protection
  - ⑥ Entrée d'eau
  - ⑦ Cadre de la grille de protection
  - ⑧ Boutons de déverrouillage de la grille de protection du système
  - ⑨ Lames internes
  - ⑩ Section de la grille de protection
  - ⑪ Tondeuse escamotable
  - ⑫ Levier de la tondeuse escamotable
- B** Adaptateur CA (RE7-69) (RE7-74 pour le Royaume-Uni)
  - ⑬ Borne de chargement
  - ⑭ Témoin lumineux de charge
  - ⑮ Cordon d'alimentation
- C** Support
- D** Brosse de nettoyage
- E** Mode d'emploi
- F** Carte de garantie

## Utiliser le support

Il est possible de laisser le rasoir à la verticale ou à l'horizontale. Pour transporter le rasoir, vous pouvez utiliser le support pour protéger la grille de protection et pour éviter que le bouton de mise en marche ne se déclenche par erreur.

- Lorsque vous transportez le rasoir, assurez-vous de bien le nettoyer avant de le fixer au support.

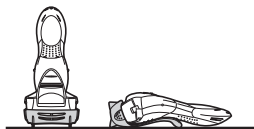

## Fixer le support

Fixez le support comme indiqué.

- Vérifiez que l'ensemble de la grille de protection du rasoir est bien insérée dans le support.

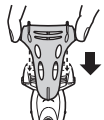

## Enlever le support

Enlevez le support en appuyant simultanément sur chaque côté.

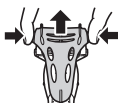

## Chargement

### Chargement du rasoir

Réalisez les étapes suivantes pour charger le rasoir s'il paraît perdre de la vitesse.

Il est possible de recharger le rasoir avec le support fixé.

- 1** Eteignez le rasoir et placez-le sur l'adaptateur CA [ⓑ] de la façon indiquée jusqu'à ce qu'il s'encliquète.

- Essayez, si nécessaire, toutes gouttes d'eau situées sur les plots de contact latéraux.
- Si vous rechargez le rasoir avec le bouton de mise en marche positionné sur ON, celui-ci va fonctionner de nouveau dès que vous l'enlèverez de l'adaptateur CA.

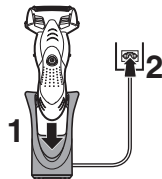

- 2** Insérez la fiche dans une prise secteur.

Le témoin lumineux de charge s'allume en rouge.

- Le temps de charge diffère selon la tension nominale (voir page 27.)
- Lorsque vous chargez le rasoir pour la première fois ou s'il n'a pas été utilisé pendant plus de 6 mois, le témoin lumineux de charge risque de ne pas s'allumer pendant quelques minutes, et la durée de fonctionnement pourrait être réduite. Veuillez charger le rasoir pendant plus de 20 heures dans un tel cas.

- 3** Débranchez la fiche une fois la recharge terminée.

- Laisser charger la batterie au-delà du temps de charge indicatif n'affectera pas les performances de celle-ci.

- La température ambiante recommandée pour la charge est de 0 – 35 °C. Les performances de la batterie peuvent se dégrader ou la batterie risque de ne pas se charger en cas de températures extrêmement basses ou élevées.
- Le témoin lumineux de charge s'allume et reste allumé jusqu'à ce que la fiche soit retirée de la prise secteur.
- Une pleine charge permettra d'effectuer environ 7 rasages de 3 minutes chacun. (Cela dépend des conditions d'utilisation.)

Vous ne pouvez pas utiliser le rasoir lorsqu'il est en cours de chargement.

## Se raser

### Utilisation du rasoir



- 1 Appuyez sur le bouton de mise en marche [A 4].**
- 2 Tenez le rasoir comme illustré ci-dessus et rasez-vous.**

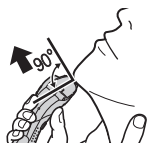

### Conseils pour les meilleurs résultats de rasage

Commencez à vous raser en appuyant légèrement sur votre visage. Tendez votre peau à l'aide de l'autre main et faites des allers-retours en direction de la barbe. Vous pouvez appuyer un peu plus au fur et à mesure que votre peau s'habitue au rasoir. Néanmoins, le fait d'appuyer très fort n'augmente pas l'efficacité du rasage.

Vous pouvez également prendre en main le rasoir de la même manière qu'un stylo.



### Attention

- Avant de vous raser, vérifiez que le volet de nettoyage est fermé.
- Ne touchez pas le bouton de mise en marche pendant l'utilisation du rasoir. Cela risquerait d'éteindre le rasoir.
- N'utilisez pas de crème de rasage ou de nettoyant visage contenant des agents exfoliants car ils pourraient obstruer la grille de protection.

### Utilisation de la tondeuse escamotable

Faites glisser le levier de la tondeuse escamotable vers le haut. Positionnez la tondeuse escamotable à angle droit sur votre peau et descendez pour tailler vos pattes.



- La température ambiante adéquate pour l'utilisation est de 0 – 35 °C. Si vous utilisez l'appareil au-delà de la plage proposée, il risque de cesser de fonctionner.

## Entretien

### Nettoyage du rasoir

1. Enlevez le rasoir de l'adaptateur CA [6].
2. Nettoyez la grille de protection avec de l'eau savonneuse.
  - Fermez le volet de nettoyage [A 2].
3. Allumez le rasoir.



#### Pour enlever les petites impuretés

4. Faites glisser le volet de nettoyage [A②] jusqu'à ce qu'il s'encliquète.



5. Nettoyez la section de la grille de protection [A⑩] à l'eau courante.



6. Éteignez le rasoir.
  - Rincez avec de l'eau et secouez plusieurs fois pour enlever l'eau.

#### Pour les grosses impuretés

4. Éteignez le rasoir après 10 – 20 secondes.
5. Retirez la section de la grille de protection [A⑩] et allumez le rasoir.
6. Nettoyez le rasoir et la section de la grille de protection [A⑩] avec de l'eau courante.



- Rincez avec de l'eau et secouez plusieurs fois pour enlever l'eau.

7. Essuyez toute trace d'eau à l'aide d'un chiffon sec.

8



8. Séchez complètement la section de la grille de protection [A⑩] et le rasoir dans un endroit sec.
9. Fixez la section de la grille de protection [A⑩] au rasoir.
  - Ouvrez le volet de nettoyage.
  - La section de la grille de protection séchera plus vite si elle est détachée du corps principal.

#### Nettoyage avec la brosse

Nettoyez la grille de protection du système [A①], le corps du rasoir et le taille-favoris [A③] à l'aide de la brosse longue.

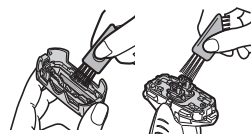

Nettoyez les lames internes [A⑨] à l'aide de la brosse courte en brossant dans le sens (A).

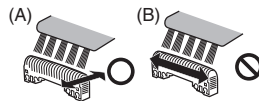

- Ne brossez pas avec la brosse courte dans le sens (B) car cela endommagera les lames internes et réduira leur efficacité.
- N'utilisez pas la brosse courte pour nettoyer la grille de protection.



## Entretien

### Remplacement de la grille de protection du système et des lames internes

#### Détacher la section de la grille de protection

Appuyez sur les boutons de relâche du cadre de la grille de protection [A⑤] et soulevez la section de la grille de protection [A⑩].

#### Fixer la section de la grille de protection

Après avoir fait pivoter vers le bas le clapet d'évacuation/d'entrée de l'eau, fixez solidement la section de la grille de protection [A⑩] au rasoir, en s'assurant qu'elle s'encliquète.



#### ► Remplacement de la grille de protection du système

1. Appuyez sur les boutons de déverrouillage de la grille de protection du système [A⑧] et abaissez la grille de protection du système [A①].
2. Alignez la surface du clapet d'évacuation/d'entrée de l'eau avec la marque de la grille de protection du système (△) et fixez-la solidement.
  - La grille de protection du système ne peut pas être montée à l'envers.
  - Remplacez la grille de protection dans son cadre de support avant de la fixer au rasoir.

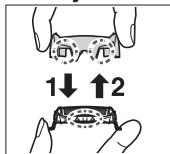

#### ► Remplacement des lames internes

1. Retirez les lames internes [A⑨], une par une.
  - Ne touchez pas le fil (partie métallique) des lames internes pour ne pas vous blesser les mains.
2. Insérez les lames internes [A⑨], les unes après les autres, jusqu'à ce qu'elles émettent un "clic".

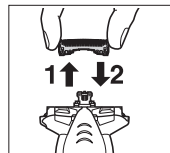

## Entretien

### Contact

Veillez consulter le site Web de Panasonic <http://panasonic.net> ou contacter un centre de service après-vente agréé (Vous trouverez ses coordonnées sur le feuillet concernant les garanties en Europe) si vous avez besoin d'informations ou si le rasoir ou le cordon d'alimentation sont endommagés.

### Pièces de remplacement

Les pièces de rechange sont disponibles chez votre marchand ou dans votre centre de services après-vente.

Pièces de remplacement pour ES-SL41	Grille de protection du système et lames internes	WES9013
	Grille de protection du système	WES9087
	Lames internes	WES9068

## Protection de l'environnement et recyclage des matériaux

Ce rasoir contient une batterie au nickel-métal-hydrure.  
Veuillez vous assurer que la batterie est mise au rebut dans un endroit prévu à cet effet, comme un déchèterie.

### Avis aux utilisateurs concernant la collecte et l'élimination des piles et des appareils électriques et électroniques usagés



Apposé sur le produit lui-même, sur son emballage, ou figurant dans la documentation qui l'accompagne, ce pictogramme indique que les piles et appareils électriques et électroniques usagés doivent être séparés des ordures ménagères.



Afin de permettre le traitement, la valorisation et le recyclage adéquats des piles et des appareils usagés, veuillez les porter à l'un des points de collecte prévus, conformément à la législation nationale en vigueur ainsi qu'aux directives 2002/96/CE et 2006/66/CE.

En éliminant piles et appareils usagés conformément à la réglementation en vigueur, vous contribuez à prévenir le gaspillage de ressources précieuses ainsi qu'à protéger la santé humaine et l'environnement contre les effets potentiellement nocifs d'une manipulation inappropriée des déchets.

Pour de plus amples renseignements sur la collecte et le recyclage des piles et appareils usagés, veuillez vous renseigner auprès de votre mairie, du service municipal d'enlèvement des déchets ou du point de vente où vous avez acheté les articles concernés.

Le non-respect de la réglementation relative à l'élimination des déchets est passible d'une peine d'amende.

### Pour les utilisateurs professionnels au sein de l'Union européenne

Si vous souhaitez vous défaire de pièces d'équipement électrique ou électronique, veuillez vous renseigner directement auprès de votre détaillant ou de votre fournisseur.

### [Information relative à l'élimination des déchets dans les pays extérieurs à l'Union européenne]

Ce pictogramme n'est valide qu'à l'intérieur de l'Union européenne. Pour connaître la procédure applicable dans les pays hors Union Européenne, veuillez vous renseigner auprès des autorités locales compétentes ou de votre distributeur.

## Retrait de la batterie rechargeable intégrée

Retirez la batterie rechargeable intégrée avant de mettre le rasoir au rebut. Veuillez vous assurer de vous débarrasser de la batterie dans un endroit prévu à cet effet. Ne démontez pas ou ne remplacez pas la batterie afin de pouvoir utiliser le rasoir à nouveau. Cela pourrait créer un risque d'incendie ou d'électrocution.

Veuillez contacter un centre de service agréé.

- Retirez le rasoir de l'adaptateur CA avant de retirer la batterie.
- Effectuez les étapes de ① à ⑪, surélevez la batterie, et retirez-la.

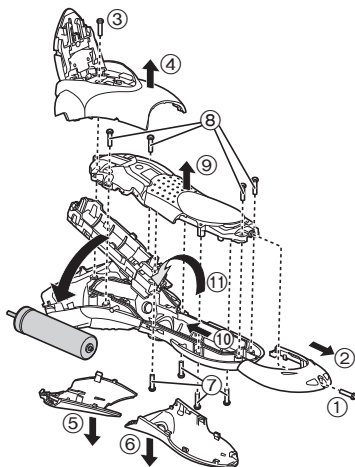

## Spécifications

Source d'alimentation	Voir la plaque signalétique sur l'adaptateur CA.		
Tension du moteur	1,2 V $\text{---}$		
Temps de chargement	RE7-69	230 V $\sim$	Env. 8 heures
	RE7-74 pour le Royaume-Uni	240 V $\sim$ 230 V $\sim$	Env. 8 heures Env. 10 heures
Bruit émis	en mode "rasoir" : 60 dB (A) référence 1 pW) en mode "tondeuse" : 60 dB (A) référence 1 pW)		

**Grazie per aver scelto un rasoio Panasonic ES-SL41. Con la nostra tecnologia WET/DRY, è possibile utilizzare il rasoio Panasonic a secco oppure sotto la doccia o nella vasca da bagno per una rasatura facile e delicata. Leggere tutte le istruzioni prima dell'uso.**

## Importante

Questo rasoio dispone di una batteria ricaricabile incorporata. Non gettare nel fuoco, non posizionare oggetti caldi o pesanti sull'apparecchio, non utilizzare né lasciare in ambienti con temperature elevate.

## Avviso

- Scollegare la spina dalla presa a parete prima della pulizia per evitare scosse elettriche.
- Utilizzare esclusivamente l'apposito adattatore CA (RE7-69) (RE7-74 per il Regno Unito). Non utilizzare l'apposito adattatore CA per caricare altri apparecchi.
- Interrompere l'utilizzo in caso di anomalie o guasti.
- Inserire la spina in una presa a parete nella quale non sia presente umidità e maneggiarlo con le mani asciutte.
- Non utilizzare mai l'adattatore CA in bagno o nella cabina doccia.
- Non lavare l'adattatore CA con acqua.
- Non smontare o sostituire la batteria in modo da poter utilizzare nuovamente il rasoio, poiché potrebbero verificarsi incendi o scosse elettriche. Sostituirla presso un centro di assistenza autorizzato.
- Rimuovere il rasoio dall'adattatore CA durante la conservazione.
- Non piegare il cavo di alimentazione né avvolgerlo intorno all'adattatore CA.
- Il cavo di alimentazione non può essere sostituito. Se il cavo è danneggiato, l'adattatore CA dovrà essere rottamato.

## Attenzione

- La lamina esterna è molto sottile e può danneggiarsi se non viene utilizzata correttamente. Prima di utilizzare il rasoio, verificare che la lamina non sia danneggiata. Non utilizzare il rasoio se la lamina è danneggiata poiché vi è il rischio di tagliarsi.
- Lasciare inserite le lame interne. Se rimane inserita solo una delle lame interne, il rasoio può danneggiarsi.
- Non esercitare una pressione eccessiva per applicare la lamina esterna sul labbro o su altre parti del viso. Non applicare la lamina esterna direttamente su imperfezioni o lesioni cutanee.
- Se si pulisce il rasoio con acqua, non utilizzare acqua salata o calda. Non immergere il rasoio nell'acqua per un lungo periodo di tempo.
- Pulire l'alloggiamento esclusivamente con un panno morbido leggermente inumidito con acqua corrente o acqua corrente saponata. Non utilizzare diluente, benzina, alcol o altre sostanze chimiche.
- Dopo l'utilizzo, riporre il rasoio in un luogo con basso livello di umidità.
- Non riporre il rasoio in un luogo in cui possa essere esposto alla luce solare diretta o ad altre fonti di calore.
- Afferrare la spina quando la si scollega dalla presa a parete. Se tirato, il cavo di alimentazione può danneggiarsi.
- Non condividere il rasoio con familiari o altre persone. Ciò potrebbe causare infezioni o infiammazioni.
- Durante la sua conservazione, riporre sempre il rasoio nel suo supporto da viaggio per evitare di graffiare la lamina esterna.

## Indicazioni d'uso

- Il rasoio WET/DRY può essere utilizzato per la rasatura con schiuma da barba o per la rasatura a secco. È possibile utilizzare il rasoio impermeabile sotto la doccia e pulirlo con acqua. Il simbolo riportato di seguito indica che il rasoio può essere utilizzato in una vasca da bagno o sotto la doccia.



- Per notare la differenza, è necessario utilizzare il metodo di rasatura umida con la schiuma da barba per almeno tre settimane. È necessario un po' di tempo per abituarsi al rasoio Panasonic Wet/Dry perché la pelle e la barba richiedono circa un mese per adattarsi al nuovo metodo di rasatura.

### ► Note

- Il prodotto è progettato solo per uso domestico.
- Questo apparecchio non è stato ideato per essere utilizzato da persone (compresi bambini) con capacità fisiche, sensoriali o mentali ridotte o prive dell'esperienza o delle conoscenze necessarie, se non sotto lo stretto controllo o previa istruzione sull'uso dell'apparecchio da parte di una persona responsabile della loro sicurezza. I bambini devono essere sempre sotto lo stretto controllo di un adulto, per evitare che facciano un utilizzo errato dell'apparecchio.

## Identificazione Parti

- A** Corpo principale
  - ① Lamina esterna del sistema
  - ② Coperchio di pulizia
  - ③ Terminali esterni
  - ④ Interruttore di accensione
  - ⑤ Tasto di rilascio struttura lamina
  - ⑥ Ingresso acqua
  - ⑦ Struttura lamina
  - ⑧ Tasti di rilascio lamina esterna del sistema
  - ⑨ Lame interne
  - ⑩ Sezione lamina esterna
  - ⑪ Tagliabasette
  - ⑫ Impugnatura tagliabasette
- B** Adattatore CA (RE7-69) (RE7-74 per il Regno Unito)
  - ⑬ Uscita per ricarica
  - ⑭ Indicatore luminoso di carica
  - ⑮ Cavo di alimentazione
- C** Supporto da viaggio
- D** Spazzola per pulizia
- E** Istruzioni per l'uso
- F** Certificato di garanzia

### Utilizzo del supporto da viaggio

Il rasoio può essere mantenuto in posizione verticale o orizzontale. Durante il trasporto del rasoio, è possibile utilizzare il supporto da viaggio per proteggere la lamina esterna e impedire lo spostamento accidentale dell'interruttore.

- Durante il trasporto del rasoio, assicurarsi di rimuovere tutti i resti della rasatura prima di collegare il supporto da viaggio.

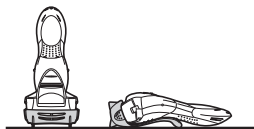

### Collegamento del supporto da viaggio

Collegare il supporto da viaggio nel modo illustrato.

- Verificare che tutte e quattro le sporgenze sul rasoio siano inserite in modo sicuro.

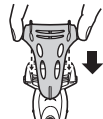

### Rimozione del supporto da viaggio

Rimuovere il supporto da viaggio esercitando pressione su entrambi i lati.

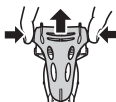

## Ricarica

### Ricarica del rasoio

Eseguire i seguenti passaggi per caricare il rasoio se esso sembra aver perso velocità.

È possibile caricare il rasoio anche con il supporto da viaggio collegato.

#### 1 Spegner il rasoio e inserirlo nell'adattatore CA [Ⓢ] finché non emette un clic, come illustrato.

- Eliminare eventuali gocce d'acqua dai terminali esterni.
- Se si carica il rasoio con l'interruttore di accensione su ON, comincerà a funzionare quando lo si rimuove dall'adattatore CA.

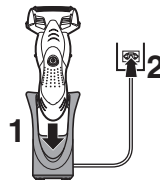

#### 2 Inserire la spina in una presa a parete.

La spia di carica diventa rossa.

- Il tempo di carica varia a seconda della tensione nominale. (fare riferimento alla pagina 35.)
- Se si carica il rasoio per la prima volta o se non è stato utilizzato per più di 6 mesi, l'indicatore luminoso di carica non si accende per qualche minuto o il tempo di funzionamento può essere ridursi. In questi casi il rasoio deve essere ricaricato per almeno 20 ore.

#### 3 Una volta terminata la carica, scollegare la spina.

- Continuare a caricare la batteria non ne compromette le prestazioni.
- La temperatura ambiente consigliata per la carica è compresa tra 0 – 35 °C. La batteria potrebbe offrire prestazioni ridotte o non ricaricarsi a temperature eccessivamente basse o elevate.

- La spia di carica rimane accesa finché non si scollega la spina dalla presa a parete.
- Una ricarica completa garantisce circa 7 rasature di 3 minuti ciascuna. (Ciò varia in base all'uso.)

Non è possibile utilizzare il rasoio durante la ricarica.

## Rasatura

### Utilizzo del rasoio



**1** Premere l'interruttore d'accensione [A4].

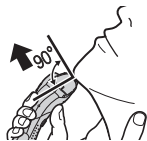

**2** Tenere il rasoio come mostrato sopra ed eseguire la rasatura.

### Consigli per una rasatura perfetta

Iniziare a rasarsi applicando una leggera pressione sul viso. Tendere la pelle con la mano libera e spostare il rasoio in avanti e indietro in base alla direzione della barba. È possibile aumentare leggermente la pressione applicata man mano che la pelle si abitua al rasoio. Applicando una pressione eccessiva il risultato della rasatura non migliora.

Per maneggiare il rasoio si può usare anche un'impugnatura per penna.



### Attenzione

- Prima della rasatura, verificare che il coperchio di pulizia sia chiuso.
- Non toccare con le dita l'interruttore di accensione durante la rasatura. Ciò potrebbe provocare lo spegnimento del rasoio.
- Non utilizzare creme da barba o detergenti per il viso contenenti componenti scrub che potrebbero causare l'ostruzione della lamina esterna.

### Utilizzo del tagliabasette

Far scorrere l'impugnatura del tagliabasette verso l'alto. Posizionare il rasoio in modo da formare un angolo retto rispetto alla pelle e spostarlo verso il basso per tagliare le basette.



- La temperatura ambiente adatta per l'utilizzo è compresa tra 0 – 35 °C. L'apparecchio potrebbe smettere di funzionare se utilizzato a temperature diverse da quelle consigliate.

## Pulizia

### Pulizia del rasoio

1. Rimuovere il rasoio dall'adattatore CA [B].
2. Applicare del sapone e dell'acqua sulla lamina esterna.
  - Chiudere il coperchio di pulizia [A2].
3. Accendere il rasoio.



#### Per rimuovere lo sporco leggero

4. Spostare il coperchio di pulizia [A②] finché non emette un clic.



5. Pulire la sezione lamina esterna [A⑩] con acqua corrente.



6. Spegnerlo rasoio.
  - Sciacquare con acqua e scuotere ripetutamente per eliminare eventuali gocce.

#### Per lo sporco pesante

4. Spegnerlo rasoio dopo 10 – 20 secondi.
5. Rimuovere la sezione lamina esterna [A⑩] e accendere il rasoio.
6. Pulire il rasoio e la sezione lamina esterna [A⑩] con acqua corrente.



- Sciacquare con acqua e scuotere ripetutamente per eliminare eventuali gocce.

7. Rimuovere eventuali gocce d'acqua con un panno asciutto.

8

8. Asciugare completamente la sezione lamina esterna [A⑩] e il rasoio lontano da raggi del sole.
9. Montare la sezione lamina esterna [A⑩] sul rasoio.
  - Aprire il coperchio di pulizia.
  - La sezione lamina esterna si asciuga più velocemente se la si rimuove dal corpo principale.



#### Pulizia con la spazzola

Pulire la lamina esterna del sistema [A①], la struttura del rasoio e il tagliabasette [A③] utilizzando la spazzola lunga.

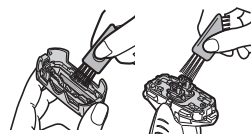

Pulire le lame interne [A④] muovendo la spazzola corta nella direzione (A).

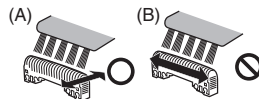

- Non utilizzare la spazzola corta nella direzione (B) poiché può danneggiare le lame interne ed influire sulla capacità di taglio.
- Non utilizzare la spazzola corta per pulire le lamine esterne.



## Manutenzione

### Sostituzione della lamina esterna del sistema e delle lame interne

#### Rimozione della sezione lamina esterna

Premere i tasti di rilascio struttura lamina [A⑤] e sollevare la sezione lamina esterna [A⑩] verso l'alto.

#### Collegamento della sezione lamina esterna

Dopo aver ruotato la superficie dell'ingresso acqua verso l'esterno, collegare saldamente la sezione lamina esterna [A⑩] al rasoio, assicurandosi che emetta un clic.



#### ► Sostituzione della lamina esterna del sistema

1. Premere i tasti di rilascio lamina esterna del sistema [A⑥] quindi spingere la lamina esterna del sistema [A①] verso il basso.

2. Allineare la superficie dell'ingresso acqua e il simbolo della lamina esterna del sistema (△) e collegarli in modo sicuro.

- Non è possibile fissare la lamina esterna del sistema al contrario.
- Inserire la lamina esterna del sistema nella struttura lamina ogni qualvolta la si collega al rasoio.

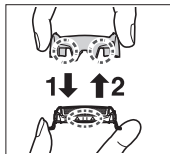

#### ► Sostituzione delle lame interne

1. Rimuovere le lame interne [A⑨] una alla volta.
  - Non toccare i bordi (parti metalliche) delle lame interne per evitare infortuni alle mani.
2. Inserire le lame interne [A⑨] una alla volta finché non scattano in posizione.

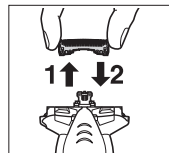

## Assistenza

### Contatti

Per maggiori informazioni o in caso di danneggiamento del rasoio o del cavo visitare il sito web Panasonic <http://panasonic.net> oppure contattare un centro di assistenza autorizzato (gli indirizzi sono riportati nel foglietto della garanzia pan-europea).

### Parti di ricambio

Le parti di ricambio sono disponibili presso il vostro rivenditore o Centro di Manutenzione.

Parti di ricambio per ES-SL41	Lamina esterna del sistema e lame interne	WES9013
	Lamina esterna del sistema	WES9087
	Lame interne	WES9068

## Per la salvaguardia dell'ambiente e il riciclo dei materiali

Questo rasoio contiene una batteria all'idruro di nichel.  
Assicurarsi che la batteria venga smaltita presso un centro autorizzato, se presente nel proprio Paese di residenza.

### Informazioni per gli utenti sulla raccolta e l'eliminazione di vecchie apparecchiature e batterie usate



Questi simboli sui prodotti, sull'imballaggio, e/o sulle documentazioni o manuali accompagnanti i prodotti indicano che i prodotti elettrici, elettronici e le batterie usate non devono essere buttati nei rifiuti domestici generici.



Per un trattamento adeguato, recupero e riciclaggio di vecchi prodotti e batterie usate, vi preghiamo di portarli negli appositi punti di raccolta, secondo la legislazione vigente nel vostro Paese e le Direttive 2002/96/EC e 2006/66/EC.

Smaltendo correttamente questi prodotti e le batterie, contribuirete a salvare importanti risorse e ad evitare i potenziali effetti negativi sulla salute umana e sull'ambiente che altrimenti potrebbero verificarsi in seguito ad un trattamento inappropriato dei rifiuti.

Per ulteriori informazioni sulla raccolta e sul riciclaggio di vecchi prodotti e batterie, vi preghiamo di contattare il vostro comune, i vostri operatori per lo smaltimento dei rifiuti o il punto vendita dove avete acquistato gli articoli.

Sono previste e potrebbero essere applicate sanzioni qualora questi rifiuti non siano stati smaltiti in modo corretto ed in accordo con la legislazione nazionale.

### Per utenti commerciali nell'Unione Europea

Se desiderate eliminare apparecchiature elettriche ed elettroniche, vi preghiamo di contattare il vostro commerciante od il fornitore per maggiori informazioni.

### [Informazioni sullo smaltimento rifiuti in altri Paesi fuori dall'Unione Europea]

Questi simboli sono validi solo all'interno dell'Unione Europea. Se desiderate smaltire questi articoli, vi preghiamo di contattare le autorità locali od il rivenditore ed informarvi sulle modalità per un corretto smaltimento.

## Smaltimento della batteria ricaricabile incorporata

Rimuovere la batteria ricaricabile incorporata prima di smaltire il rasoio. Assicurarsi che la batteria venga smaltita presso un centro autorizzato, se presente nel proprio Paese di residenza. Non smontare o sostituire la batteria in modo da poter utilizzare nuovamente il rasoio, poiché potrebbero verificarsi incendi o scosse elettriche.

Contattare un centro di assistenza autorizzato.

- Prima di rimuovere la batteria, rimuovere il rasoio dall'adattatore CA.
- Eseguire i passi da ① a ⑪ e sollevare la batteria, quindi rimuoverla.

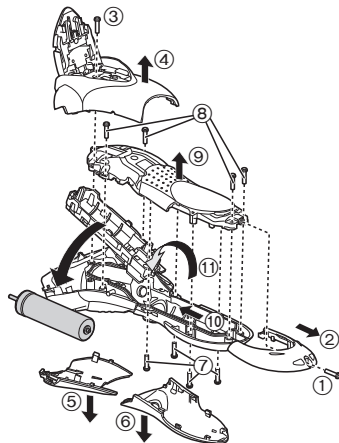

## Specifiche

Alimentazione	Fare riferimento all'etichetta sull'adattatore CA.		
Tensione motore	1,2 V $\text{---}$		
Tempo di carica	RE7-69	230 V $\sim$	Circa 8 ore
	RE7-74 per il Regno Unito	240 V $\sim$ 230 V $\sim$	Circa 8 ore Circa 10 ore
Rumore acustico nell'aria	in modalità rasatura: 60 (dB (A) re 1 pW) in modalità tagliasette: 60 (dB (A) re 1 pW)		

**Hartelijk dank dat u hebt gekozen voor een Panasonic scheerapparaat ES-SL41. Met onze WET/DRY-technologie kunt u droog, onder de douche, of in bad genieten van het Panasonic scheerapparaat om u zacht en gemakkelijk te scheren. Lees voor gebruik alle aanwijzingen.**

## Belangrijk

Dit scheerapparaat heeft een ingebouwde, oplaadbare batterij. Deze batterij niet in het vuur gooien, niet verwarmen, of opladen, gebruiken, of achterlaten in een omgeving met hoge temperatuur.

## Waarschuwing

- Haal voor het reinigen de stekker uit het stopcontact om elektrische schokken te vermijden.
- Gebruik alleen de bijgeleverde wisselstroomadapter (RE7-69) (RE7-74 voor het Verenigd Koninkrijk). Gebruik de bijgeleverde wisselstroomadapter niet om andere toestellen op te laden.
- Stop het gebruik bij abnormale werking of storing.
- Steek de stekker in een stopcontact op een plaats zonder vocht, en raak de stekker alleen aan met droge handen.
- Gebruik de wisselstroomadapter nooit in de badkamer of doucheruimte.
- Was de wisselstroomadapter niet met water.
- Haal de batterij niet uit elkaar, en vervang deze ook niet om het scheerapparaat opnieuw te gebruiken. Dit kan leiden tot brand of een elektrische schok. Laat deze bij een erkend servicecentrum vervangen.
- Koppel het scheerapparaat los van de wisselstroomadapter wanneer u het scheerapparaat opbergt.
- Het netsnoer mag niet worden verbogen of om de wisselstroomadapter worden gewikkeld.
- Het netsnoer kan niet worden vervangen. Als het snoer is beschadigd, dient de wisselstroomadapter te worden weggegooid.

## Opgelet

- Het scheerblad is erg dun en kan worden beschadigd door verkeerd gebruik. Controleer of het scheerblad niet beschadigd is voordat u het scheerapparaat gebruikt. Om verwondingen te voorkomen, mag u het scheerapparaat niet gebruiken als het scheerblad beschadigd is.
- Laat beide messenblokken in het apparaat zitten. Als slechts één van de messenblokken is ingestoken, kan het scheerapparaat beschadigd raken.
- Gebruik niet teveel druk om het buitenscheerblad tegen uw lip of een ander deel van uw gezicht te drukken. Breng het buitenscheerblad niet direct aan op een wond of op beschadigde huid.
- Gebruik geen zout water of heet water wanneer u het scheerapparaat met water reinigt. Laat het scheerapparaat niet langdurig in water ondergedompeld.
- Reinig de behuizing alleen met een zachte doek die enigszins bevochtigd is met kraanwater of kraanwater met zeep. Gebruik geen thinner, benzine, alcohol of andere chemicaliën.
- Bewaar het scheerapparaat na gebruik op een plaats met lage vochtigheid.
- Bewaar het scheerapparaat niet waar het wordt blootgesteld aan direct zonlicht of andere warmtebronnen.
- Houd de stekker vast wanneer u deze loskoppelt van het stopcontact. Het netsnoer kan beschadigen als u daar aan trekt.
- Deel uw scheerapparaat niet met leden van uw gezin of anderen. Hierdoor kunnen infecties of ontstekingen ontstaan.
- Plaats het scheerapparaat altijd in de draaghouder wanneer u het opbergt, om zo te voorkomen dat het buitenscheerblad bekrast geraakt.

## Beoogd gebruik

- Dit WET/DRY scheerapparaat kan worden gebruikt voor natscheren met scheerschuim, of voor droogscheren. U kunt dit waterdichte scheerapparaat onder de douche gebruiken en schoonmaken met water. Het volgende symbool betekent geschikt voor gebruik in bad of onder de douche.



- Scheer uzelf gedurende ten minste drie weken met scheerzeep en merk het verschil. Neem de tijd om te wennen aan uw Panasonic WET/DRY scheerapparaat. Uw huid en baard hebben ongeveer een maand nodig om zich aan te passen aan een nieuwe manier van scheren.

### ► Opmerkingen

- Dit product is uitsluitend bedoeld voor huishoudelijk gebruik.
- Dit apparaat is niet bestemd voor gebruik door personen (inclusief kinderen) met beperkte fysieke, sensorische of mentale capaciteiten, of een gebrek aan ervaring en kennis, tenzij ze supervisie of aanwijzingen hebben gekregen betreffende het gebruik van het apparaat door een persoon die instaat voor hun veiligheid. Kinderen moeten onder toezicht worden gehouden om er zeker van te zijn dat ze niet met het apparaat spelen.

## De onderdelen

- A** Behuizing
  - ① Scheerbladensysteem
  - ② Reinigingssluiters
  - ③ Zijklemmen
  - ④ Stroomschakelaar
  - ⑤ Ontgrendelknop voor scheerblad draaghouder
  - ⑥ Waterinlaat
  - ⑦ Scheerbladhouder
  - ⑧ Ontgrendelknoppen voor scheerbladensysteem
  - ⑨ Messenblokken
  - ⑩ Scheerkop
  - ⑪ Tondeuse
  - ⑫ Tondeusegreep
- B** Wisselstroomadapter (RE7-69)  
(RE7-74 voor het Verenigd Koninkrijk)
  - ⑬ Oplaadpunt
  - ⑭ Oplaadlampje
  - ⑮ Netsnoer
- C** Draaghouder
- D** Reinigingsborsteltje
- E** Gebruiksaanwijzing
- F** Garantiekaart

## De draaghouder gebruiken

Het scheerapparaat kan horizontaal of verticaal worden opgeborgen. Bij het vervoeren van het scheerapparaat kunt u de draaghouder gebruiken om het buitenscheerblad te beschermen en te voorkomen dat de stroomschakelaar per ongeluk wordt ingeschakeld.

- Verwijder alle scheerresten voordat u het scheerapparaat in de draaghouder plaats om het te vervoeren.

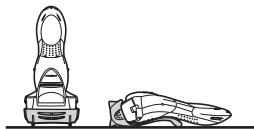

## De draaghouder vastmaken

Maak de draaghouder vast, zoals weergegeven in de afbeelding.

- Controleer of de vier uitsteeksels van het scheerapparaat veilig vastzitten.

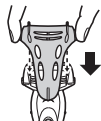

## De draaghouder verwijderen

Verwijder de draaghouder door op beide zijden te drukken.



## Opladen

### Het scheerapparaat opladen

Voer de volgende stappen uit om het scheerapparaat op te laden als de snelheid afneemt.

U kunt het scheerapparaat opladen terwijl de draaghouder eraan bevestigd is.

- 1 Zet het scheerapparaat uit en plaats deze in de wisselstroomadapter [Ⓢ] totdat het vastklikt, zoals afgebeeld.**

- Veeg eventuele waterdruppels van de zijklemmen.
- Als u het scheerapparaat oplaadt terwijl de stroomschakelaar aan staat, begint het te werken wanneer u het uit de wisselstroomadapter verwijderd.

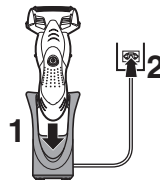

- 2 Steek de stekker in een stopcontact.**

Het laadindicatielampje brandt rood.

- De oplaadtijd is afhankelijk van de nominale spanning (zie pagina 43).
- Wanneer het scheerapparaat voor de eerste keer wordt opgeladen, of wanneer het meer dan zes maanden niet is gebruikt, kan het zijn dat het oplaadlampje enkele minuten niet gaat branden, of dat de werktijd verkort. Laad in dergelijk geval het scheerapparaat langer dan 20 uur op.

- 3 Haal na het opladen de stekker uit het stopcontact.**

- Het langer opladen van de batterij heeft geen invloed op de batterijprestaties.

- De aanbevolen omgevingstemperatuur voor het opladen is 0 – 35 °C. De batterij presteert minder goed of laadt niet op bij extreem lage of hoge temperaturen.
- Het laadindicatielampje brandt en blijft aan totdat de stekker uit het stopcontact gehaald wordt.
- Met een volledig opgeladen batterij zijn ongeveer 7 scheerbeurten van 3 minuten mogelijk. (Dit kan variëren en is afhankelijk van het gebruik.)

U kunt het scheerapparaat niet gebruiken tijdens het opladen.

## Scheren

### Gebruik van het scheerapparaat



**1** Druk op de stroomschakelaar [A4].

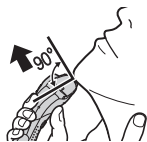

**2** Houd het scheerapparaat vast zoals hierboven wordt getoond en begin te scheren.

### Tips voor de beste scheerresultaten

Zet in het begin weinig druk bij het scheren. Trek met uw vrije hand de huid strak en beweeg het scheerapparaat op en neer in de richting van de baardgroei. Naarmate uw huid meer gewend raakt aan dit scheerapparaat, kunt u geleidelijk iets meer druk uitoefenen. Door veel druk te zetten, bereikt u echter geen gladder scheerresultaat.

U kunt ook een pengreep gebruiken om het scheerapparaat vast te houden.



### Opgelet

- Controleer of de reinigingssluiters dicht is voordat u begint met scheren.
- Plaats uw vingers niet op de stroomschakelaar tijdens het scheren. Dit kan ervoor zorgen dat het scheerapparaat wordt uitgeschakeld.
- Gebruik geen scheerschuim of gezichtsreinigers die schurende bestanddelen bevatten, omdat die het buitenscheerblad kunnen doen verstopen.

### Gebruik van de tondeuse

Schuif de tondeusegreep omhoog. Plaats de tondeuse onder een rechte hoek tegen uw huid en beweeg ze omlaag om uw bakkebaarden bij te werken.



- De aanbevolen omgevingstemperatuur voor gebruik is 0 – 35 °C. Als u het apparaat in lagere of hogere temperatuur dan de aanbevolen temperaturen gebruikt, kan het stoppen met werken.

## Reinigen

### Het scheerapparaat schoonmaken

1. Verwijder het scheerapparaat van de wisselstroomadapter [E].
2. Breng wat handzeep en water aan op het scheerblad.
3. Zet het scheerapparaat aan.
  - Sluit de reinigingssluiter [A②].



### Verwijderen van lichte vervuiling

4. Schuif de reinigingssluiter [A②] totdat hij klikt.



5. Reinig de scheerkop [A⑩] met stromend water.



6. Schakel het scheerapparaat uit.
  - Spoel het scheerapparaat af met water en schud het verschillende keren naar boven en naar beneden om het water te verwijderen.

### Voor zware vervuiling

4. Schakel het scheerapparaat uit na 10 – 20 seconden.
5. Verwijder de scheerkop [A⑩], en zet het scheerapparaat aan.
6. Reinig het scheerapparaat en de scheerkop [A⑩] onder kraanwater.



- Spoel het scheerapparaat af met water en schud het verschillende keren naar boven en naar beneden om het water te verwijderen.



7. Veeg waterdruppels weg met een droge doek.
8. Droog de scheerkop [A10] en het scheerapparaat volledig in een gedimde omgeving.
9. Bevestig de scheerkop [A10] op het scheerapparaat.
  - Open de reinigingssluiters.
  - De scheerkop droogt sneller als u deze loskoppelt van het hoofdapparaat.

8



### Reinigen met het borsteltje

Reinig het scheerbladensysteem [A1], de behuizing en de tondeuse [A11] gebruik hiervoor de lange borstel.

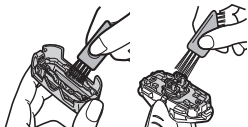

Reinig de messenblokken [A9] door met het korte borsteltje naar (A) te bewegen.

- Beweeg de korte zijde van het borsteltje niet in richting (B), want zo beschadigt u de messenblokken en worden ze minder scherp.
- Gebruik de korte zijde van het borsteltje niet om de scheerbladen schoon te maken.

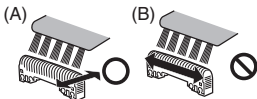

## Onderhoud

### Het scheerbladensysteem en de messenblokken vervangen

#### De scheerkop loskoppelen

Druk op de ontgrendelknoppen [A5] voor de scheerbladhouder, en til de scheerkop [A10] omhoog.

#### De scheerkop vastkoppelen

Nadat u de waterinlaat naar voren schuift, bevestigt u de scheerkop [A10] op het scheerapparaat. Zorg ervoor dat hij vastklikt.



#### ► Het scheerbladensysteem vervangen

1. Druk op de ontgrendelknoppen [A8] voor het scheerbladensysteem, en trek het scheerbladensysteem [A1] omlaag.
2. Stem de waterinlaat en het scheerbladensysteem (Δ) op elkaar af en maak het vast.
  - De buitenkant van het systeem kan niet achterstevoren worden bevestigd.
  - Plaats het scheerbladensysteem voor bevestiging altijd terug op de scheerbladhouder.

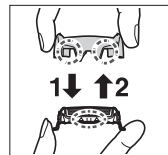

## ► De messenblokken vervangen

1. Verwijder de messenblokken [A⑨] één voor één.
  - Raak de randen (metalen delen) van de messenblokken niet aan, om verwondingen aan uw hand te voorkomen.
2. Plaats de messenblokken [A⑨] één voor één totdat zij klikken.

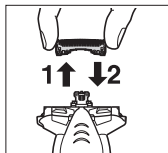

## Service

### Contact

Bezoek de website van Panasonic op <http://panasonic.net>, of neem contact op met een erkende onderhoudsdienst (het adres vindt u in het Pan-Europese garantieboekje) als u informatie nodig hebt of het scheerapparaat of het stroomsnoer beschadigd is.

### Vervangende onderdelen

Vervangende onderdelen zijn verkrijgbaar bij uw dealer of servicecentrum.

Vervangende onderdelen voor ES-SL41	Scheerkoppen en de messenblokken	WES9013
	Scheerbladensysteem	WES9087
	Messenblokken	WES9068

### Bescherming van het milieu en hergebruik van materialen

Dit scheerapparaat bevat een nikkelmetaal hydride batterij. Zorg ervoor dat de batterij op een speciaal daarvoor bestemd verzamelpunt, indien er één is in uw land, wordt ingeleverd.

### Informatie voor gebruikers betreffende het verzamelen en verwijderen van oude uitrustingen en lege batterijen



Deze symbolen op de producten, verpakkingen, en/of begeleidende documenten betekenen dat gebruikte elektrische en elektronische producten en batterijen niet met het algemene huishoudelijke afval gemengd mogen worden.



Voor een correcte behandeling, recuperatie en recyclage van oude producten en lege batterijen moeten zij naar de bevoegde verzamelpunten gebracht worden in overeenstemming met uw nationale wetgeving en de Richtlijnen 2002/96/EC en 2006/66/EC.



Door deze producten en batterijen correct te verwijderen draagt u uw steentje bij tot het beschermen van waardevolle middelen en tot de preventie van potentiële negatieve effecten op de gezondheid van de mens en op het milieu die anders door een onvakkundige afvalverwerking zouden kunnen ontstaan.

Voor meer informatie over het verzamelen en recyclen van oude producten en batterijen, gelieve contact op te nemen met uw plaatselijke gemeente, uw afvalverwijderingsdiensten of de winkel waar u de goederen gekocht hebt.

Voor een niet-correcte verwijdering van dit afval kunnen boetes opgelegd worden in overeenstemming met de nationale wetgeving.

### Voor zakengebruikers in de Europese Unie

Indien u elektrische en elektronische uitrusting wilt verwijderen, neem dan contact op met uw dealer voor meer informatie.

### [Informatie over de verwijdering in andere landen buiten de Europese Unie]

Deze symbolen zijn enkel geldig in de Europese Unie. Indien u wenst deze producten te verwijderen, neem dan contact op met uw plaatselijke autoriteiten of dealer, en vraag informatie over de correcte wijze om deze producten te verwijderen.

## Weggoien van de ingebouwde oplaadbare batterij

Verwijder de ingebouwde oplaadbare batterij voordat het scheerapparaat wordt weggegooid. Zorg dat de batterij op een speciaal daarvoor bestemd verzamelpunt wordt ingeleverd, als uw land daarover beschikt. Haal de batterij niet uit elkaar, en vervang deze ook niet om het scheerapparaat opnieuw te gebruiken. Dit kan leiden tot brand of een elektrische schok.

Neem contact op met een erkend servicecentrum.

- Haal het scheerapparaat uit de wisselstroomadapter wanneer u de batterij verwijdert.
- Voer stappen ① t/m ⑩ uit, hef de batterij op en verwijder ze.

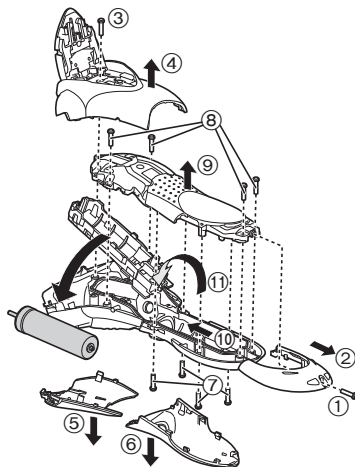

## Specificaties

Stroomvoorziening	Zie het naamplaatje op de wisselstroomadapter.		
Motorspanning	1,2 V---		
Oplaaftijd	RE7-69	230 V~	Ongeveer 8 uur
	RE7-74 voor het Verenigd Koninkrijk	240 V~ 230 V~	Ongeveer 8 uur Ongeveer 10 uur
Door de lucht verspreid akoestisch geluid	bij gebruik van scheerapparaat: 60 dB (A) re 1 pW bij gebruik van tondeuse: 60 dB (A) re 1 pW		

GB

D

F

I

NL

E

DK

P

N

S

FIN

PL

CZ

SK

H

RO

TR

**Gracias por comprar una afeitadora Panasonic ES-SL41. Con nuestra tecnología WET/DRY, puede utilizar su afeitadora Panasonic en seco o en la ducha o bañera, para obtener un afeitado suave y sencillo. Por favor, antes de su uso, lea el folleto de instrucciones.**

## Importante

Esta afeitadora incorpora una batería recargable. No la arroje al fuego ni la exponga a altas temperaturas. Asimismo, no la cargue, utilice ni coloque en un entorno con temperaturas elevadas.

## Advertencia

- Para evitar una descarga eléctrica, desconecte el enchufe de la toma de corriente antes de limpiar el aparato.
- Utilice únicamente el adaptador de CA (RE7-69) (RE7-74 para el Reino Unido). No utilice este adaptador de CA para cargar otros electrodomésticos.
- Si la afeitadora funciona incorrectamente o falla, deje de utilizarla.
- Inserte el enchufe en una toma de corriente donde no haya humedad y manéjelo con las manos secas.
- Nunca utilice el adaptador de CA en el cuarto de baño.
- No lave el adaptador de CA con agua.
- No desmonte ni sustituya la batería para utilizar de nuevo la afeitadora. Podría causar un incendio o una descarga eléctrica. Reemplácela en un centro de servicio autorizado.
- Cuando guarde la afeitadora, retire el adaptador de CA de la misma.
- No doble el cable de alimentación ni lo enrolle alrededor del adaptador de CA.
- El cable de alimentación no puede sustituirse. Si el cable de alimentación presenta daños, debe desecharse el adaptador de CA.

## Precaución

- La lámina exterior es muy fina y puede dañarse si no se utiliza correctamente. Compruebe que la lámina no está dañada antes de utilizar la afeitadora. No utilice la afeitadora si la lámina está dañada, ya que podría cortarse la piel.
- Mantenga insertadas ambas cuchillas internas. Si solamente está insertada una de las cuchillas internas, la afeitadora podría dañarse.
- No ejerza una presión excesiva al aplicar la lámina exterior sobre el labio o cualquier otra parte de la cara. No aplique la lámina exterior directamente sobre imperfecciones de la piel o heridas.
- Si limpia la afeitadora con agua, no utilice agua salada ni agua caliente. No moje la afeitadora durante un largo periodo de tiempo.
- Limpie la carcasa sólo con un paño suave ligeramente humedecido con agua corriente o agua corriente y jabón. No utilice disolvente, bencina, alcohol ni otros productos químicos.
- Después del uso, guarde la afeitadora en un lugar poco húmedo.
- No guarde la afeitadora en un lugar en el que esté expuesta a los rayos del sol u otras fuentes de calor.
- Sujete el enchufe al desconectarlo de la toma de corriente. Si tira del cable de alimentación, podría dañarlo.
- No comparta su afeitadora con sus familiares ni con otras personas. De lo contrario podría sufrir infecciones o inflamación.
- Cuando guarde la afeitadora, colóquela siempre en la funda, para evitar que la lámina exterior sufra arañazos.

## Uso

- Esta afeitadora WET/DRY puede utilizarse para afeitado en mojado empleando espuma o para afeitado en seco. Puede utilizar esta afeitadora impermeable bajo la ducha y limpiarla con agua. El símbolo siguiente indica que puede utilizarse en una bañera o ducha.



- Afeítense con espuma durante tres semanas y observe la diferencia. Su afeitadora Panasonic en Mojado/Seco requiere algo de tiempo para ajustarse debido a que su piel y barba necesitan alrededor de un mes para acostumbrarse a un nuevo método de afeitado.

### ► Notas

- Este producto está destinado solamente para su uso doméstico.
- Este aparato no debe ser utilizado por personas (incluyendo niños) con capacidades físicas, sensoriales o mentales reducidas, o con falta de conocimiento y experiencia, a menos que se encuentren bajo supervisión o bajo instrucciones sobre el uso del aparato de una persona responsable de la seguridad. Supervise a los niños pequeños para asegurarse de que no se encuentren próximos al aparato.

## Identificación de las partes

- A** Cuerpo principal
  - ① Lámina exterior del sistema
  - ② Cierre de limpieza
  - ③ Terminales laterales
  - ④ Interruptor de encendido
  - ⑤ Botón de liberación del marco de la lámina
  - ⑥ Entrada de agua
  - ⑦ Marco de la lámina
  - ⑧ Botones de liberación de la lámina exterior del sistema
  - ⑨ Cuchillas internas
  - ⑩ Sección de la lámina exterior
  - ⑪ Cortapatillas
  - ⑫ Mango del cortapatillas
- B** Adaptador de CA (RE7-69) (RE7-74 para el Reino Unido)
  - ⑬ Terminal de carga
  - ⑭ Luz indicadora de carga
  - ⑮ Cable de alimentación
- C** Funda
- D** Escobilla de limpieza
- E** Instrucciones de funcionamiento
- F** Tarjeta de garantía

GB

D

F

I

NL

E

DK

P

N

S

FIN

PL

CZ

SK

H

RO

TR

## Uso de la funda

La afeitadora puede guardarse vertical u horizontalmente. Cuando la transporte, puede utilizar la funda para proteger la lámina exterior y evitar que se accione el interruptor accidentalmente.

- Cuando transporte la afeitadora, asegúrese de limpiar cualquier resto antes de colocar la funda.

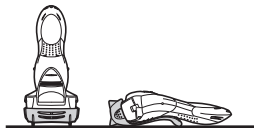

## Cómo colocar la funda

Coloque la funda tal y como se muestra en la ilustración.

- Compruebe que los cuatro salientes de la afeitadora están firmemente insertados.

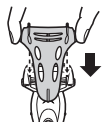

## Cómo retirar la funda

Retire la funda ejerciendo presión en ambos lados.



## Carga

### Carga de la afeitadora

Cumpla con los siguientes pasos para cargar la afeitadora si parece perder la velocidad.

Puede cargar la afeitadora con la funda colocada.

### 1 Apague la afeitadora e insértela en el adaptador de CA [⊕] hasta que se oiga un clic, según se muestra en la ilustración.

- Limpie con un paño las gotas de agua de los terminales laterales.
- Si carga la afeitadora con el interruptor de encendido activado, esta empezará a funcionar cuando la retire del adaptador de CA.

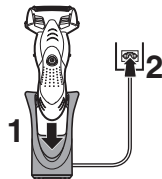

### 2 Inserte el enchufe en la toma de corriente.

La luz indicadora de carga se ilumina en rojo.

- El tiempo de carga será distinto en función de la tensión nominal. (Ver página 51.)
- Cuando cargue la afeitadora por primera vez o cuando no la haya utilizado durante más de 6 meses, la luz indicadora de carga podría no iluminarse durante unos minutos o el tiempo de funcionamiento podría acortarse. Cárguela durante más de 20 horas en esos casos.

### 3 Desconecte el enchufe una vez se haya completado la carga.

- Cuando la carga está completa, seguir cargando la batería no afectará al rendimiento de la misma.

- La temperatura ambiente recomendada para la carga es de 0 – 35 °C. El rendimiento de la batería podría verse afectado o la batería podría no cargarse bajo condiciones de temperatura extremadamente baja o alta.
- La luz indicadora de carga se ilumina y permanece así hasta que el enchufe se retira de la toma de corriente.
- Una carga completa proporcionará suficiente alimentación durante 7 afeitadas de 3 minutos cada una. (Esto puede variar dependiendo de la utilización.)

No puede hacer funcionar la afeitadora mientras se está cargando.

## Afeitado

### Utilización de la afeitadora



- 1** Pulse el interruptor de encendido [A].
- 2** Sujete la afeitadora como se muestra anteriormente y afeítese.

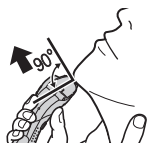

### Consejos para un mejor afeitado

Comience a afeitarse aplicando una suave presión sobre la cara. Estire la piel con la mano libre y mueva la afeitadora hacia delante y atrás en la dirección de la barba. Puede incrementar la presión a medida que la piel se acostumbre a la afeitadora. Aplicar una presión excesiva no proporciona un afeitado más apurado.

También puede utilizar un sujetalápices para sujetar la afeitadora.



### Precaución

- Antes de afeitarse, compruebe que el cierre de limpieza está cerrado.
- No coloque los dedos en el interruptor de encendido mientras esté utilizando la afeitadora. Esto podría ocasionar que la afeitadora se apague.
- No utilice espuma de afeitar o productos de limpieza facial que contengan compuestos exfoliantes, ya que estos podrían obstruir la lámina exterior.

### Utilización del cortapatillas

Deslice el mango del cortapatillas hacia arriba. Colóquelo en ángulo recto con su piel y muévelo hacia abajo para recortar las patillas.



- La temperatura ambiente adecuada para el uso es de 0 – 35 °C. Si utiliza el aparato a una temperatura fuera del rango recomendado, este puede dejar de funcionar.

## Limpeza

### Limpeza de la afeitadora

1. Retire la afeitadora del adaptador de CA [E].
2. Aplique jabón de manos y un poco de agua a la lámina exterior.
  - Cierre el cierre de limpieza [A②].
3. Encienda la afeitadora.



#### Para eliminar pequeñas manchas

4. Deslice el cierre de limpieza [A②] hasta que se oiga un clic.



5. Limpie la sección de la lámina exterior [A⑩] con agua corriente.

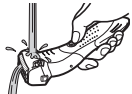

6. Apague la afeitadora.
  - Enjuague con agua y agite varias veces para eliminar el agua.

#### Para limar manchas difíciles

4. Apague la afeitadora tras 10 – 20 segundos.
5. Retire la sección de la lámina exterior [A⑩] y encienda la afeitadora.
6. Limpie la afeitadora y la sección de la lámina exterior [A⑩] con agua corriente.



- Enjuague con agua y agite varias veces para eliminar el agua.

7. Limpie las gotas de agua con un paño seco.

8



8. Seque completamente la sección de la lámina exterior [A⑩] y la afeitadora en una zona sombreada.
9. Monte la sección de la lámina exterior [A⑩] en la afeitadora.
  - Abra el cierre de limpieza.
  - La sección de la lámina exterior se secará más rápido si se retira del cuerpo de la afeitadora.

### Limpeza con la escobilla

Limpie la lámina exterior del sistema [A①], el cuerpo de la afeitadora y el cortapatillas [A①] utilizando la escobilla larga.

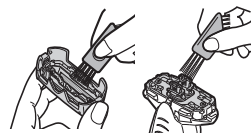

Limpie las cuchillas internas [A⑨] usando la escobilla corta, moviéndola en la dirección indicada en (A).

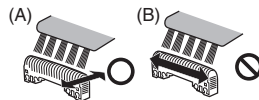

- No mueva la escobilla corta en dirección (B) ya que dañaría las cuchillas internas y afectaría su filo.
- No utilice la escobilla corta para limpiar las láminas exteriores.



## Mantenimiento

### Sustitución de la lámina exterior del sistema y las cuchillas internas

#### Cómo retirar la sección de la lámina exterior

Pulse los botones de liberación del marco de la lámina [A⑤] y levante la sección de la lámina exterior [A⑩] hacia arriba.

#### Cómo colocar la sección de la lámina exterior

Tras girar la superficie de la entrada de agua hacia la parte frontal, acople firmemente la sección de la lámina exterior [A⑩] a la afeitadora, asegurándose de oír un clic.



#### ► Sustitución de la lámina exterior del sistema

1. Pulse los botones de liberación de la lámina exterior del sistema [A⑥] y tire de la lámina exterior del sistema [A①] hacia abajo.
2. Alinee la superficie de la entrada de agua y la marca de la lámina exterior del sistema (△) y acóplela firmemente.
  - La lámina exterior del sistema no puede ajustarse en forma inversa.
  - Siempre inserte la lámina exterior del sistema al marco de la lámina cuando la monte en la afeitadora.

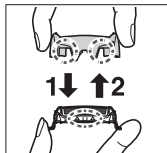

#### ► Sustitución de las cuchillas internas

1. Retire las cuchillas internas [A⑨] de una en una.
  - No toque los bordes (partes de metal) de las cuchillas internas para evitar daños en las manos.
2. Introduzca las cuchillas internas [A⑨] de una en una hasta que hagan clic.

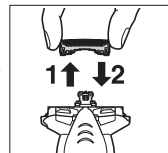

## Servicio

### Contacto

Visite el sitio Web de Panasonic, <http://panasonic.net>, o póngase en contacto con un centro de servicios autorizado (la dirección de contacto está en el folleto de garantía paneuropea) si necesita información o si la afeitadora o el cable de alimentación resultan dañados.

### Piezas de repuesto

Las piezas de repuesto están disponibles en su distribuidor o en el Centro de Servicio.

Partes de repuesto para el modelo ES-SL41	Lámina exterior y cuchillas internas del sistema	WES9013
	Lámina exterior del sistema	WES9087
	Cuchillas internas	WES9068

## Para protección ambiental y reciclaje de materiales

Esta afeitadora contiene una batería híbrida de níquel-metal. Por favor asegúrese de que la batería sea desechada en algún lugar oficialmente designado, si es que existe alguno en su país.

### Información para Usuarios sobre la Recolección y Eliminación de aparatos viejos y baterías usadas



Estos símbolos en los productos, embalajes y/o documentos adjuntos, significan que los aparatos eléctricos y electrónicos y las baterías no deberían ser mezclados con los desechos domésticos.



Para el tratamiento apropiado, la recuperación y el reciclado de aparatos viejos y baterías usadas, por favor, observe las normas de recolección aplicables, de acuerdo a su legislación nacional y a las Directivas 2002/96/CE y 2006/66/CE.



Al desechar estos aparatos y baterías correctamente, Usted estará ayudando a preservar recursos valiosos y a prevenir cualquier potencial efecto negativo sobre la salud de la humanidad y el medio ambiente que, de lo contrario, podría surgir de un manejo inapropiado de los residuos.

Para mayor información sobre la recolección y el reciclado de aparatos y baterías viejos, por favor, contacte a su comunidad local, su servicio de eliminación de residuos o al comercio donde adquirió estos aparatos.

Podrán aplicarse penas por la eliminación incorrecta de estos residuos, de acuerdo a la legislación nacional.

### Para usuarios empresariales en la Unión Europea

Si usted desea descartar aparatos eléctricos y electrónicos, por favor contacte a su distribuidor o proveedor a fin de obtener mayor información.

## [Información sobre la Eliminación en otros Países fuera de la Unión Europea]

Estos símbolos sólo son válidos dentro de la Unión Europea. Si desea desechar estos objetos, por favor contacte con sus autoridades locales o distribuidor y consulte por el método correcto de eliminación.

### Eliminación de la batería recargable interna

Retire la batería recargable interna antes de deshacerse de la afeitadora. Por favor, asegúrese de que la batería se desecha en algún lugar oficialmente designado si es que existe. No desmonte ni sustituya la batería para utilizar de nuevo la afeitadora. Podría causar un incendio o una descarga eléctrica.

Póngase en contacto con un centro de servicio autorizado.

- Quite la afeitadora del adaptador de CA cuando extraiga la batería.
- Lleve a cabo los pasos ① a ⑪ y levante la batería, después retírela.

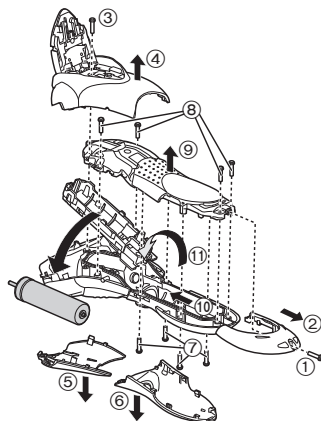

## Especificaciones

Fuente de alimentación	Anote el número de placa que se encuentra en el adaptador de CA.		
Voltaje del motor	1,2 V $\text{---}$		
Tiempo de carga	RE7-69	230 V $\sim$	Aproximadamente 8 horas
	RE7-74 para el Reino Unido	240 V $\sim$ 230 V $\sim$	Aproximadamente 8 horas Aproximadamente 10 horas
Ruido Acústico Aéreo	en el modo de afeitado: 60 (dB (A) ref 1 pW) en el modo de recortado: 60 (dB (A) ref 1 pW)		

**Mange tak fordi du valgte en Panasonic barbermaskine ES-SL41. Med vores VÅD/TØR-teknologi kan du nyde at bruge din Panasonic barbermaskine i tør tilstand eller i brusebadet/badet for en nænsom og nem barbering. Læs venligst hele vejledningen før brug.**

## Vigtigt

Denne barbermaskine har et indbygget genopladeligt batteri. Må ikke kastes på ild, udsættes for varme, eller oplades, bruges eller efterlades i omgivelser med høje temperaturer.

## Advarsel

- Tag stikket ud af stikkontakten før rengøring for at forhindre elektrisk stød.
- Brug kun den dedikerede AC-adaptor (RE7-69) (RE7-74 for Storbritannien). Brug ikke den dedikerede AC-adaptor til at oplade andre apparater.
- Afbryd brugen hvis der forekommer anormaliteter eller driftssvigt.
- Sæt stikket i en stikkontakt, hvor der ikke er fugtighed, og håndtér med tørre hænder.
- Brug aldrig AC-adaptoren i et badeværelse eller bruserum.
- Vask ikke AC-adaptoren med vand.
- Adskil eller udskift ikke batteriet, så du kan bruge barbermaskinen igen. Dette kan forårsage brand eller elektrisk stød. Udskift det på et autoriseret servicecenter.
- Fjern barbermaskinen fra AC-adaptoren, når du opbevarer den.
- Bøj ikke elledningen, og sno den ikke omkring AC-adaptoren.
- Elledningen kan ikke udskiftes. Hvis ledningen er beskadiget, skal AC-adaptoren kasseres.

## Forsigtig

- Den ydre kappe er meget tynd og kan blive beskadiget, hvis ikke den anvendes korrekt. Tjek at kappen ikke er beskadiget inden brug af barbermaskinen. Benyt ikke barbermaskinen, hvis kappen er beskadiget, da du kan skære din hud.
- Hold de indre blade isatte. Hvis kun ét af de indre blade er isat, kan barbermaskinen blive beskadiget.
- Læg ikke for stort tryk på med den ydre folie mod din læbe eller andre dele af ansigtet. Den ydre folie må ikke anvendes på bumser eller skadet hud.
- Ved rengøring af barbermaskinen med vand må der ikke bruges saltvand eller varmt vand. Læg ikke barbermaskinen i blød i vand i længere tid.
- Rengør kun kabinettet med en blød klud, som er let fugtet med vand fra vandhanen eller vand fra vandhanen tilsat sæbe. Brug ikke fortynder, rensebenzin, alkohol eller andre kemikalier.
- Opbevar barbermaskinen på et sted med lav luftfugtighed efter brug.
- Opbevar ikke barbermaskinen på steder, hvor den udsættes for direkte sollys eller andre varmekilder.
- Hold i stikket, når du tager det ud af stikkontakten. Hvis du hiver i elledningen, kan du beskadige den.
- Del ikke din barbermaskine med din familie eller andre personer. Gøres dette, kan det resultere i infektion eller betændelse.
- Ved opbevaring af barbermaskinen skal den altid sættes i holderen for at undgå, at den ydre folie ridses.

## Påtænkt brug

- Denne Våd/Tør-barbermaskine kan bruges til våd barbering med barberskum eller til tør barbering. Du kan benytte denne vandtætte barbermaskine under bruseren og rengøre den med vand. Det følgende symbol betyder, at barbermaskinen er egnet til at bruge i brusebadet/badet.



- Forkæl dig selv med våde skumbarberinger mindst tre gange om ugen og mærk forskellen. Det kræver lidt tid at vænne sig til din Panasonic Våd/Tør-barbermaskine, da din hud og dit skæg behøver ca. en måned til at vænne sig til en ny barberingsmetode.

### ► Noter

- Dette produkt er kun beregnet til privat brug.
- Dette apparat er ikke beregnet til brug af personer (inklusive børn) med reducerede fysiske, sansemæssige eller mentale evner eller manglende erfaring eller viden, medmindre de er blevet overvåget eller har modtaget instruktion vedrørende brugen af apparatet af en person, som er ansvarlig for deres sikkerhed. Børn bør overvåges, så man sørger for, at de ikke leger med apparatet.

## Identifikation af dele

- A** Hoveddel
  - ① Systemets ydre kappe
  - ② Rengøringsklap
  - ③ Sideterminaler
  - ④ Afbryderkontakt
  - ⑤ Frigørelsesknap for kapperamme
  - ⑥ Vandindtag
  - ⑦ Kapperamme
  - ⑧ Frigørelsesknapper for systemets ydre kappe
  - ⑨ Indre blade
  - ⑩ Ydre kappe-sektion
  - ⑪ Trimmer
  - ⑫ Trimmerhåndtag
- B** AC-adaptor (RE7-69) (RE7-74 for Storbritannien)
  - ⑬ Opladningsterminal
  - ⑭ Opladningsindikatorlampe
  - ⑮ Elledning
- C** Holder
- D** Rengøringsbørste
- E** Betjeningsvejledning
- F** Garantibevis

GB

D

F

I

NL

E

DK

P

N

S

FIN

PL

CZ

SK

H

RO

TR

## Brug af holderen

Barbermaskinen kan holdes lodret eller vandret. Ved transport af barbermaskinen kan du bruge holderen til at beskytte den ydre folie og forhindre, at der ved et uheld bliver tændt for kontakten.

- Ved transport af barbermaskinen skal du sørge for at fjerne hårrester, før du sætter den i holderen.



## Påsætning af holderen

Påsæt holderen som illustreret.

- Kontrollér, at alle fire fremspring på barbermaskinen indsættes korrekt.

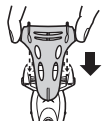

## Fjernelse af holderen

Fjern holderen, mens du trykker ned på begge sider.

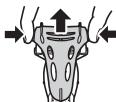

## Opladning

### Opladning af barbermaskinen

Udfør følgende trin for at oplade barbermaskinen, hvis det virker som om, at den er gået ned i hastighed.

Du kan oplade barbermaskinen, mens holderen er påsat.

#### 1 Sluk for barbermaskinen, og placer den i AC-adaptoren [⊖] som illustreret.

- Tør eventuelle vanddråber af sideterminalerne.
- Når du oplader barbermaskinen, mens den er tændt for afbryderkontakten, vil den gå i gang, når du kobler den fra AC-adaptoren.

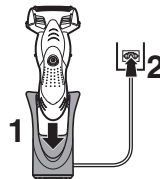

#### 2 Sæt stikket i en stikkontakt.

Opladningsindikatorlampen lyser rødt.

- Opladningstid afhænger af den nominelle spænding. (Se side 59.)
- Når barbermaskinen oplades første gang, eller når den ikke har været brugt i over 6 måneder, lyser opladningsindikatorlampen muligvis ikke i et par minutter, eller driftstiden kan være reduceret. Hvis dette sker, skal den oplades i mere end 20 timer.

#### 3 Tag stikket ud, når opladningen er fuldført.

- At blive ved med at oplade batteriet vil ikke påvirke batteriets ydeevne.
- Den anbefalede omgivelsestemperatur til opladning er 0 - 35 °C. Batteriet oplades muligvis ikke under ekstremt lave eller høje temperaturer.
- Opladningsindikatorlampen lyser og vedbliver med at lyse, indtil stikket fjernes fra stikkontakten.

- En fuld opladning vil levere nok strøm til ca. 7 barberinger på 3 minutter hver. (Dette vil variere afhængig af brug.)

Du kan ikke anvende barbermaskinen under opladning.

## Barbering

### Anvendelse af barbermaskinen



- 1** Tryk på afbryderknappen [A4].

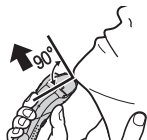

- 2** Hold barbermaskinen som illustreret ovenfor og begynd barberingen.

### Råd for at opnå de bedste barberingsresultater

Start barberingen ved at lægge et blidt tryk mod ansigtet. Stræk din hud ud med den frie hånd og bevæg barbermaskinen frem og tilbage i skæggets retning. Du kan øge trykket, efterhånden som din hud vænner sig til denne barbermaskine. Barberingen bliver ikke tættere ved at lægge ekstra tryk på.

Du kan også holde barbermaskinen, som du holder en kuglepen.



### Forsigtig

- Kontrollér, at rengøringsklappen er lukket, før du begynder barberingen.
- Placer ikke dine fingre på afbryderkontakten under brug af barbermaskinen. Dette kan få barbermaskinen til at slukke.
- Brug ikke barberskum eller ansigtsrensemidler, der indeholder skrubbemidler, da disse kan få den ydre folie til at blokere.

### Brug af trimmeren

Skub trimmerhåndtaget op. Placer den i en ret vinkel mod huden og bevæg den nedad for at trimme dine bakkenbarter.



- Den passende omgivelsestemperatur til brug er 0 – 35 °C. Hvis du bruger apparatet ved temperaturer uden for det anbefalede interval, kan det holde op med at virke.

## Rengøring af barbermaskinen

1. Fjern barbermaskinen fra AC-adaptoren [E].
2. Kom håndsæbe og vand på den ydre kappe.
  - Luk rengøringsklappen [A2].
3. Tænd for barbermaskinen.



### For at fjerne let snavs

4. Skub til rengøringsklappen [A2], indtil den klikker.



5. Rengør den ydre kappe-sektion [A10] med rindende vand.

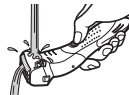

6. Sluk for barbermaskinen.
  - Skyl med vand, og ryst op og ned flere gange for at fjerne vandet.

### For at fjerne meget snavs

4. Sluk for barbermaskinen efter 10 – 20 sekunder.
5. Fjern den ydre kappe-sektion [A10] og tænd for barbermaskinen.
6. Rengør barbermaskinen og den ydre kappe-sektion [A10] under rindende vand.



- Skyl med vand, og ryst op og ned flere gange for at fjerne vandet.

7. Tør eventuelle vanddråber af med en tør klud.

8. Tør den ydre kappe-sektion [A10] og barbermaskinen helt i et skyggefuldt område.

9. Monter den ydre kappe-sektion [A10] på barbermaskinen.

- Åbn rengøringsklappen.
- Den ydre kappe-sektion vil tørre hurtigere, hvis den fjernes fra hoveddelen.





## Rengøring med børsten

Rengør systemets ydre kappe [A1], barbermaskinens krop og trimmeren [A11] med den lange børste.

Rengør de indre blade [A9] med den korte børste ved at bevæge den i retning (A).

- Bevæg ikke den korte børste i retning (B), da dette vil skade de indre blade og påvirke deres skarphed.
- Brug ikke den korte børste til at rengøre den ydre kappe.

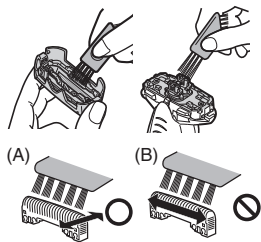

## Vedligeholdelse

### Udskiftning af dens ydre kappe og de indre blade

#### Fjern den ydre kappe-sektion

Tryk på frigørelsesknapperne til kapperammen [A5] og løft den ydre kappe-sektion [A10] opad.

#### Påsat den ydre kappe-sektion

Efter vandindtagets overflade er vendt med ydersiden opad, sættes det ydre kappe-afsnit [A10] på barbermaskinen, indtil det klikker.



### ► Udskiftning af systemets ydre folie

1. Tryk på frigørelsesknapperne til systemets ydre kappe [A8] og træk systemets ydre kappe [A1] nedad.
2. Juster vandindtagets overflade, så den passer med systemets ydre kappe-mærke (Δ), og påsæt sikkert.
  - Systemets ydre kappe kan ikke sættes omvendt på.
  - Sæt altid systemets ydre kappe i kapperammen ved påsættelse på barbermaskinen.

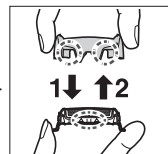

### ► Udskiftning af de indre blade

1. Fjern de indre blade [A9] et ad gangen.
  - Rør ikke ved kanterne (metaldelene) på de indre blade, da du kan komme til skade med hånden.
2. Isæt de indre blade [A9] et ad gangen, indtil de klikker.

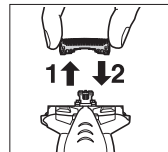

## Service

### Kontakt

Besøg venligst Panasonics website <http://panasonic.net> eller kontakt et autoriseret servicecenter (du kan finde kontaktadresserne i det fælleseuropæiske garantihæfte.), hvis du behøver oplysninger, eller hvis barbermaskinen eller ledningen bliver beskadiget.

### Reserve dele

Reserve dele kan købes hos din forhandler eller servicecenter.

Reserve dele til ES-SL41	Ydre kappe og de indre blade	WES9013
	Systemets ydre kappe	WES9087
	Indre blade	WES9068

## For miljømæssig beskyttelse og genbrug af materialer

Denne barbermaskine indeholder et nikkel-metalhydrid-batteri. Sørg for, at batteriet bortskaffes på en officiel genbrugsstation, hvis der findes en sådan i dit land.

### Brugerinformation om indsamling og bortskaffelse af elektronskrot og brugte batterier



Disse symboler på produkter, emballage og/eller ledsagedokumenter betyder, at brugte elektriske og elektroniske produkter og batterier ikke må smides ud som almindeligt husholdningsaffald.



Sådan gamle produkter og batterier skal indleveres til behandling, genvinding resp. recycling i henhold til gældende nationale bestemmelser samt direktiverne 2002/96/EF og 2006/66/EF.



Ved at bortskaffe sådanne produkter og batterier på korrekt vis hjælper du med til at beskytte værdifulde ressourcer og imødegå de negative påvirkninger af det

menneskelige helbred og miljøet, som vil kunne være følgen af usagkyndig affaldsbehandling.

Ønsker du mere udførlig information om indsamling og recycling af gamle produkter og batterier, kan du henvende dig til din kommune, deponeringsselskabet eller stedet, hvor du har købt produkterne. Usagkyndig bortskaffelse af elektronskrot og batterier kan eventuelt udløse bødeforlæg.

### For kommercielle brugere i Den Europæiske Union

Når du ønsker at kassere elektriske eller elektroniske apparater, bedes du henvende dig til din forhandler eller leverandør for nærmere information.

### [Information om bortskaffelse i lande uden for Den Europæiske Union]

Disse symboler gælder kun inden for Den Europæiske Union. Ønsker du at kassere sådanne produkter, bedes du forhøre dig hos din forhandler eller kommune med henblik på en hensigtsmæssig bortskaffelse.

## Bortskaffelse af det indbyggede genopladelige batteri

Tag det indbyggede genopladelige batteri ud, inden barbermaskinen kasseres. Sørg for, at batteriet bortskaffes på en officiel genbrugsstation, hvis en sådan forefindes. Adskil eller udskift ikke batteriet, så du kan bruge barbermaskinen igen. Dette kan forårsage brand eller elektrisk stød.

Kontakt venligst et autoriseret servicecenter.

- Fjern barbermaskinen fra AC-adaptoren ved udtagelse af batteriet.
- Udfør trin ① til ⑪, løft batteriet og fjern det derefter.

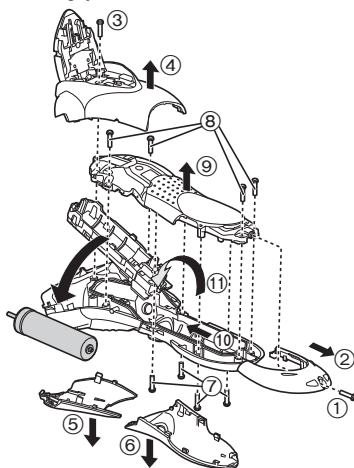

## Specifikationer

Strømkilde	Se navnepladen på AC-adaptoren.		
Motorspænding	1,2 V---		
Opladningstid	RE7-69	230 V~	Ca. 8 timer
	RE7-74 for Storbritannien	240 V~ 230 V~	Ca. 8 timer Ca. 10 timer
Luftbåren akustisk støj	under barbering: 60 dB (A) re 1 pW) under trimning: 60 dB (A) re 1 pW)		

GB

D

F

I

NL

E

DK

P

N

S

FIN

PL

CZ

SK

H

RO

TR

**Obrigado por ter escolhido um aparelho de barbear Panasonic ES-SL41. Com a nossa tecnologia WET/DRY, pode desfrutar do seu aparelho de barbear Panasonic a seco ou durante o duche, ou banho, e barbear-se de forma simples e suave. Queira ler completamente as instruções antes de usar.**

## Importante

Este aparelho de barbear tem uma bateria recarregável incorporada. Não a lance no fogo, não aplique calor, nem a carregue, use ou deixe num ambiente com uma temperatura elevada.

## Aviso

- Desligue a ficha da tomada de corrente antes de limpar o aparelho para evitar choques eléctricos.
- Utilize apenas o transformador de CA dedicado (RE7-69) (RE7-74 para o Reino Unido). Não utilize o transformador de CA dedicado para carregar outros aparelhos.
- Pare de usar quando verificar anomalias ou falhas.
- Ligue a ficha numa tomada de corrente onde não exista humidade e manuseie-a com as mãos secas.
- Nunca use o transformador de CA na casa de banho ou no chuveiro.
- Não lave o transformador de CA com água.
- Não desmonte nem substitua a bateria por si próprio, de forma a poder usar novamente o aparelho de barbear. Tal poderá resultar em fogo ou choque eléctrico. Substitua-a num centro de serviço autorizado.
- Ao guardar a máquina de barbear, desligue-a do transformador de CA.
- Não dobre o cabo de alimentação nem o enrole à volta do transformador de CA.
- O cabo de alimentação não pode ser substituído. Se o cabo estiver danificado, deve deitar fora o transformador de CA.

## Atenção

- A lâmina exterior é muito delgada e pode ficar danificada se não for usada correctamente. Verifique se a lâmina não está danificada antes de usar o aparelho de barbear. Não use o aparelho de barbear se a lâmina estiver danificada, pois poderá provocar golpes na pele.
- Mantenha as duas lâminas interiores introduzidas. Se estiver introduzida apenas uma das lâminas interiores, o aparelho de barbear poderá ficar danificado.
- Não utilize força excessiva ao aplicar a lâmina exterior contra o lábio ou outras zonas da cara. Não aplique a lâmina exterior directamente sobre manchas ou feridas na pele.
- Se limpar o aparelho de barbear com água, não use água salgada nem água quente. Não imirja o aparelho de barbear em água durante muito tempo.
- Limpe o revestimento apenas com um pano macio ligeiramente embebido em água da torneira ou água um pouco ensaboada. Não utilize diluente, benzina, álcool ou outros químicos.
- Após utilização, guarde o aparelho de barbear num local com pouca humidade.
- Não guarde o aparelho de barbear em locais onde fique exposto à luz directa do Sol ou a outras fontes de calor.
- Segure na ficha quando a desligar da tomada de corrente. Se puxar pelo cabo de alimentação, poderá danificá-lo.
- O aparelho de barbear não deve ser usado por familiares ou outras pessoas. Tal poderia provocar uma infecção e/ou uma inflamação.
- Ao guardar a máquina de barbear, coloque-a sempre no suporte de transporte para evitar riscar a lâmina exterior.

## Finalidade

- Este aparelho de barbear molhado/a seco pode ser usado para um barbear molhado com espuma de barbear ou para um barbear a seco. Poderá usar este aparelho de barbear à prova de água no duche e lavá-lo em água. O símbolo seguinte significa que o aparelho é adequado para utilização no banho ou no duche.



- Barbeie-se com espuma durante pelo menos três semanas e note a diferença. É necessário algum tempo para se habituar ao aparelho de barbear Panasonic molhado/seco porque a sua pele e barba precisam de cerca de um mês para se ajustarem a qualquer novo método de barbear.

### ► Notas

- Este produto foi concebido apenas para utilização doméstica.
- O aparelho não foi concebido para ser usado por pessoas (incluindo crianças) com reduzidas capacidades físicas, sensitivas ou mentais, ou com falta de experiência e conhecimento, a não ser que tenham recebido supervisão ou instrução relativa ao uso do aparelho por uma pessoa responsável pela sua segurança. As crianças deverão ser vigiadas para assegurar que não brincam com o aparelho.

## Identificação das peças

- A** Corpo principal
  - ① Lâmina exterior do sistema
  - ② Fecho de limpeza
  - ③ Terminais laterais
  - ④ Interruptor de funcionamento
  - ⑤ Botão de libertação da estrutura da lâmina
  - ⑥ Entrada de água
  - ⑦ Estrutura da lâmina
  - ⑧ Botões de libertação da lâmina exterior do sistema
  - ⑨ Lâminas interiores
  - ⑩ Parte externa
  - ⑪ Aparador
  - ⑫ Punho do aparador
- B** Transformador de CA (RE7-69)
  - ⑬ Terminal de carregamento
  - ⑭ Luz indicativa de recarregamento
  - ⑮ Cabo de alimentação
- C** Suporte de transporte
- D** Pincel de limpeza
- E** Instruções de Funcionamento
- F** Cartão de Garantia

### Utilizar o suporte de transporte

A máquina de barbear pode ser guardada vertical ou horizontalmente. Ao transportar a máquina de barbear, pode utilizar o suporte de transporte para proteger a lâmina exterior e evitar accionar acidentalmente o interruptor.

- Ao transportar a máquina de barbear, não se esqueça de limpar eventuais pêlos cortados antes de fixar o suporte de transporte.

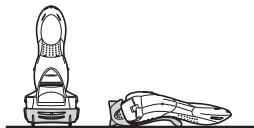

### Fixar o suporte de transporte

Fixe o suporte de transporte conforme ilustrado.

- Certifique-se de que as quatro saliências da máquina de barbear estão inseridas de forma segura.

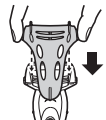

### Remover o suporte de transporte

Para remover o suporte de transporte, pressione de ambos os lados.

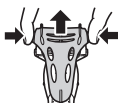

## Carregamento

### Carregar o aparelho de barbear

Siga estes passos para recarregar o barbeador, caso ele pareça estar perdendo velocidade.

Podemos carregar a máquina de barbear com o suporte de transporte colocado.

- 1 Desligue a máquina de barbear e insira-a no transformador de CA [B] conforme ilustrado até ouvir um estalido.**

- Limpe quaisquer gotas de água dos terminais laterais.
- Ao carregar a máquina de barbear com o interruptor de funcionamento ligado, esta começará a funcionar ao remover o transformador de CA.

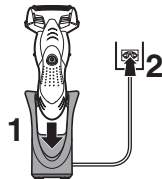

- 2 Ligue a ficha a uma tomada de corrente.**

A luz indicadora de recarregamento acende a vermelho.

- O tempo de carregamento varia de acordo com a tensão nominal. (Ver página 67.)
- Quando carregar a máquina de barbear pela primeira vez, ou quando não a usa há mais de 6 meses, a luz indicativa de recarregamento poderá não se acender durante alguns minutos, ou o período de funcionamento poderá diminuir. Nesses casos, carregue a bateria durante mais de 20 horas.

- 3 Desligue a ficha após o carregamento terminar.**

- A continuação do carregamento da bateria não irá afectar o seu funcionamento.

- A temperatura ambiente recomendada para o carregamento é de 0 – 35 °C. O desempenho da bateria pode diminuir ou esta pode não carregar se sujeita a temperaturas extremamente baixas ou elevadas.
- A luz indicadora de recarregamento acende-se e permanece acesa até que a ficha da máquina de barbear seja desligada da tomada de corrente.
- Uma carga total fornecerá energia suficiente para aproximadamente 7 barbas de 3 minutos cada. (Isto dependerá da utilização.)

Não pode usar o aparelho de barbear enquanto este estiver a carregar a bateria.

## Barbear

### Utilização do aparelho de barbear



**1** Prima o interruptor de funcionamento [A4].

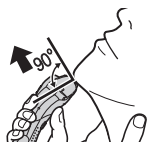

**2** Segure o aparelho de barbear conforme ilustrado acima e barbeie.

### Sugestões para melhores resultados quando se barbear

Comece a barbear aplicando uma pressão suave sobre a face. Estique a pele com a mão livre e desloque o aparelho de barbear para a frente e para trás na direcção da barba. Pode aumentar ligeiramente a pressão conforme a pele se acostume a este aparelho de barbear. Se aplicar uma pressão excessiva não resulta uma barba mais escanhoadá.

Também pode segurar na máquina de barbear com se fosse uma caneta.



### Atenção

- Antes do barbear, verifique se o fecho de limpeza está fechado.
- Não ponha os dedos no interruptor de funcionamento ao utilizar a máquina de barbear. Isso poderia fazer desligar a máquina de barbear poderá desligar-se.
- Não utilize cremes de barbear ou produtos de limpeza do rosto que contenham agentes esfoliantes, uma vez que estes poderão obstruir a lâmina exterior.

### Utilização do aparador

Deslize o punho do aparador para cima. Coloque em ângulo recto em relação à pele e desloque para baixo para aparar as suas patilhas.



- A temperatura ambiente adequada para utilização é de 0 – 35 °C. Se utilizar o aparelho numa temperatura fora dos limites recomendados, este poderá deixar de funcionar.

## Limpar

### Limpeza do aparelho de barbear

1. Remova a máquina de barbear do transformador de CA [E].
2. Aplique sabonete e água à lâmina exterior.
  - Feche o fecho de limpeza [A②].
3. Ligue o aparelho de barbear.



#### Para remover sujidade ligeira

4. Deslize o fecho de limpeza [A②] até ouvir um estalido.



5. Limpe a parte externa [A⑩] com água corrente.



6. Desligue a máquina de barbear.
  - Lave-a com água e agite-a várias vezes para remover a água.

#### Para grandes sujidades

4. Desligue a máquina de barbear após 10 – 20 segundos.
5. Remova a parte externa [A⑩] e ligue o aparelho de barbear.
6. Limpe o aparelho de barbear e a parte externa [A⑩] com água corrente.



- Lave-a com água e agite-a várias vezes para remover a água.



7. Limpe quaisquer gotas de água com um pano seco.
8. Deixe secar completamente a parte externa [A10] e a máquina de barbear num local à sombra.
9. Introduza a parte externa [A10] no aparelho de barbear.
  - Abra o fecho de limpeza.
  - A parte externa secará mais rapidamente se for removida do corpo da máquina.

8



### Limpeza com o pincel

Limpe a lâmina exterior do sistema [A1], o corpo do aparelho de barbear e o aparador [A11] utilizando o pincel comprido.

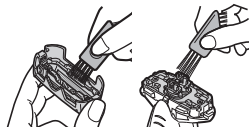

- Limpe as lâminas interiores [A9] utilizando o pincel curto deslocando-o na direcção (A).
- Não mova o pincel curto na direcção (B) pois poderá danificar e embotar as lâminas interiores.
  - Não use o pincel curto para limpar a lâmina exterior.

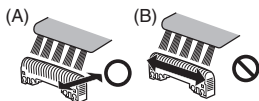

## Manutenção

### Substituição da lâmina exterior do sistema e das lâminas interiores

#### Remover a parte externa

Prima os botões de libertação da estrutura da lâmina [A5] e levante a parte externa [A10].

#### Fixar a parte externa

Depois de virar a superfície da entrada de água para a frente, fixe firmemente a parte externa [A10] à máquina de barbear, até ouvir um estalido.



#### ► Substituição da lâmina exterior do sistema

1. Prima os botões de libertação da lâmina exterior do sistema [A8] e puxe para baixo a lâmina exterior do sistema [A1].
2. Alinhe a superfície da entrada de água com a marca da lâmina exterior do sistema (Δ) e fixe firmemente.
  - A lâmina exterior do sistema não pode ser encaixada ao contrário.
  - Introduza sempre a lâmina exterior do sistema na moldura da lâmina ao instalar no aparelho de barbear.

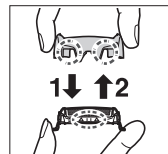

## ► Substituição das lâminas interiores

1. Remova as lâminas interiores [A 9], uma de cada vez.
  - Não toque nos bordos (partes metálicas) das lâminas internas para evitar lesões à sua mão.
2. Introduza as lâminas interiores [A 9], uma de cada vez, até ouvir um clique.

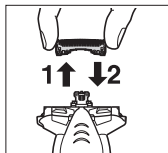

## Assistência

### Contactos

Por favor, visite o sítio Web da Panasonic <http://panasonic.net>, ou contacte um centro de serviço autorizado (o endereço de contacto encontra-se no folheto de garantia Pan-Europeia), caso precise de informações ou se o aparelho de barbear ou cabo estiverem danificados.

### Peças de reposição

Peças de reposição podem ser obtidas com o seu representante ou em um Centro de serviço.

Peças de reposição para ES-SL41	Lâminas interiores e exteriores do sistema	WES9013
	Lâmina exterior do sistema	WES9087
	Lâminas interiores	WES9068

## Para protecção ambiental e reciclagem dos materiais

Este barbeador contém uma bateria de Níquel-Metal-Hidride. Certifique-se de que a bateria é eliminada num local designado pelas autoridades, se tal existir no seu país.

### Informações para Utilizadores referentes à Recolha e Eliminação de Equipamentos Velhos e Baterias.



Estes símbolos nos produtos, embalagens e documentos significam que os produtos eléctricos e electrónicos usados não podem ser misturados com os resíduos urbanos.



Para o tratamento apropriado, recuperação e reciclagem de produtos velhos e baterias usadas, solicitamos que os coloque em pontos de recolha próprios, de acordo com a Legislação Nacional e com as Directivas Europeias 2002/96/EC e 2006/66/EC. A eliminação correcta deste produto ajudará a poupar recursos valiosos e evitar quaisquer potenciais efeitos

negativos na saúde humana e no ambiente, os quais poderiam resultar de um tratamento incorrecto de Resíduos.

Para mais informações sobre a recolha e reciclagem de produtos velhos e baterias, por favor, contacte as autoridades locais responsáveis pela recolha de resíduos ou o ponto de venda onde o produto foi adquirido.

De acordo com a legislação nacional, podem ser aplicadas multas caso seja feita a eliminação incorrecta destes resíduos.

### Para Utilizadores Não Particulares da União Europeia

Se pretender eliminar equipamentos eléctricos e electrónicos, por favor, contacte o seu Distribuidor ou Produtor para obter mais informações.

[Informação sobre a eliminação noutros países fora da União Europeia]

Estes símbolos são válidos, apenas, na União Europeia. Se pretender eliminar este produto contacte, por favor, as autoridades

locais responsáveis pela recolha de resíduos ou o ponto de venda onde o produto foi adquirido e solicite informação sobre o método de eliminação correcto.

### Eliminar a bateria recarregável incorporada

Retire a bateria recarregável incorporada antes de deitar fora o aparelho de barbear. Certifique-se de que a bateria é deitada fora num local definido para o efeito, se tal existir no seu país. Não desmonte nem substitua a bateria por si próprio, para que possa usar novamente o aparelho de barbear. Tal poderá resultar em fogo ou choque eléctrico.

Por favor, contacte um centro de serviço autorizado.

- Remova a máquina de barbear do transformador de CA ao retirar a bateria.
- Execute os passos ① a ⑪ e levante a bateria, e depois retire-a.

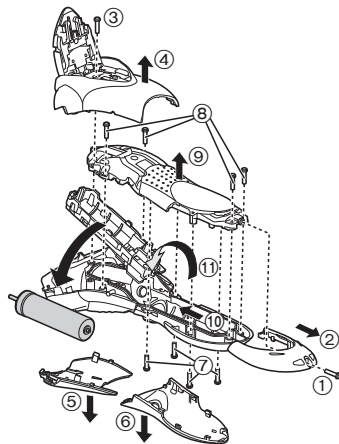

### Especificações

Fonte de alimentação	Veja a placa identificativa no transformador de CA.		
Voltagem do motor	1,2 V $\text{---}$		
Tempo de carregamento	RE7-69	230 V $\sim$	Aprox. 8 horas
	RE7-74 para o Reino Unido	240 V $\sim$ 230 V $\sim$	Aprox. 8 horas Aprox. 10 horas
Ruído acústico aéreo	no modo de barbear: 60 dB (A) re 1 pW no modo de cortar patilhas: 60 dB (A) re 1 pW		

**Takk for at du velger en barbermaskinen ES-SL41 fra Panasonic. Med vår VÅT/TØRR-teknologi kan du bruke barbermaskinen fra Panasonic på tørr hud, i dusjen eller badekaret for skånsom og enkel barbering. Les alle instruksjoner før bruk.**

## Viktig

Denne barbermaskinen har et innebygd oppladbart batteri. Ikke kast i ild, tilfør varme, lad, bruk eller forlat den i omgivelser med høy temperatur.

## Advarsel

- Koble pluggen fra støpselet før rengjøring for å unngå støt.
- Bruk kun det medfølgende vekselstrømadapteret (RE7-69) (RE7-74 for Storbritannia). Ikke bruk det medfølgende vekselstrømadapteret for å lade andre enheter.
- Avslutt bruk når det oppstår noe unormalt eller funksjonsfeil.
- Kople pluggen inn i en stikkontakt på et sted uten fuktighet og behandle den med tørre hender.
- Bruk aldri vekselstrømsadapteren på baderommet eller i dusjen.
- Ikke vask vekselstrømadapteret i vann.
- Ikke ta fra hverandre eller erstatt batteriet for å kunne bruke barbermaskinen igjen. Dette kan forårsake brann eller elektrisk støt. Erstatt den på et autorisert serviceverksted.
- Fjern barbermaskinen fra vekselstrømadapteret under lagring.
- Ikke bøy strømkabelen eller vikle den rundt vekselstrømadapteret.
- Strømkabelen kan ikke erstattes. Hvis kabelen er skadet bør vekselstrømsadapteren kasseres.

## Forsiktig

- Den ytre folien er veldig tynn og kan skades hvis ikke den brukes på riktig måte. Kontroller at folien ikke er skadet før du bruker barbermaskinen. Ikke bruk barbermaskinen hvis folien er ødelagt da du kan påføre deg kutt på huden.
- La begge innerbladene være innsatt. Hvis bare ett av innerbladene er innsatt, kan barbermaskinen bli skadet.
- Ikke trykk for hardt ned på den ytre folien mot leppen din eller andre deler av ansiktet. Ikke bruk folien direkte på skader eller sår hud.
- Hvis du rengjør barbermaskinen med vann, ikke bruk saltvann eller varmt vann. Ikke legg barbermaskinen i vann lenge av gangen.
- Rengjør dekselet bare med en myk klut fuktet med vann fra springen eller såpevann. Ikke bruk tynner, lettbensin, alkohol eller andre kjemikalier.
- Oppbevar barbermaskinen på en plass med lav luftfuktighet etter bruk.
- Ikke oppbevar barbermaskinen hvor den vil bli utsatt for direkte sollys eller andre varmekilder.
- Hold på pluggen når du trekker den ut fra stikkontakten. Hvis du drar i strømkabelen kan du skade den.
- Ikke del barbermaskinen med familiemedlemmer eller andre mennesker. Å gjøre dette kan føre til infeksjon eller betennelse.
- Når du legger barbermaskinen bort, pass på at du alltid setter på beskyttelsesdekselet.

## Anvendelsesområde

- Denne Våt/Tørr barbermaskinen kan brukes til våt barbering med barberskum, eller til tørr barbering. Du kan bruke den vanntette barbermaskinen i dusjen, og rengjøre den med vann. Følgende symbol betyr at den kan brukes i badet eller dusjen.



- Spander våt barbering med skum på deg selv i minst tre uker og legg merke til forskjellen. Det tar litt tid å bli vant med din Panasonic Våt/Tørr barbermaskin, fordi huden og skjegget trenger omtrent en måned på å tilpasse seg til den nye barberingsmåten.

### ► Notater

- Dette produktet er kun ment til husholdningsbruk.
- Dette apparatet er ikke beregnet for bruk av personer (inklusive barn) med reduserte fysiske, følelsesmessige eller mentale anlegg, eller med manglende erfaring og kunnskap, dersom de ikke får tilsyn eller veiledning angående bruk av apparatet av en person som er ansvarlig for deres sikkerhet. Barn bør ha tilsyn for å sikre at de ikke leker med apparatet.

## Identifikasjon av deler

- A** Hoveddel
  - ① Systemets ytre folie
  - ② Renselukk
  - ③ Sideklemmer
  - ④ Strømbryter
  - ⑤ Utløserknapp for folieramme
  - ⑥ Vanninntak
  - ⑦ Folieramme
  - ⑧ Utløserknapper for systemets ytre folie
  - ⑨ Innerblader
  - ⑩ Ytterfolie
  - ⑪ Trimmer
  - ⑫ Trimmerhåndtak
- B** Vekselstrømsadapter (RE7-69)  
(RE7-74 for Storbritannia)
  - ⑬ Ladeterminal
  - ⑭ Indikatorlampe for lader
  - ⑮ Strømkabel
- C** Beskyttelsesdeksel
- D** Rensebørste
- E** Bruksanvisning
- F** Garantikort

## Bruke beskyttelsesdekelet

Barbermaskinen kan bli holdt horisontalt eller vertikalt. Når du bærer barbermaskinen kan du bruke beskyttelsesdekelet til å beskytte den ytre folien og forhindre feilbruk av bryteren.

- Når du transporterer barbermaskinen, pass på at du først vasker av hår og lignende.



### Fest på beskyttelsesdekelet

Fest beskyttelsesdekelet som vist.

- Sjekk at alle utspringene på barbermaskinen er korrekt påsatt.

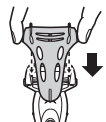

### Fjerne beskyttelsesdekelet

Fjern beskyttelsesdekelet ved å trykke ned på begge sider.



## Lading

### Å lade barbermaskinen

Gjør følgende for å lade barbermaskinen dersom det virker som om den går saktere.

Du kan lade barbermaskinen med beskyttelsesdekelet påsatt.

#### 1 Skru av barbermaskinen og sett den i vekselstrømadapteret [B] til det klikker som vist.

- Tørk av evt. vannråper på sideklemmene.
- Når du lader barbermaskinen med strømbryteren på vil den starte når du fjerner vekselstrømadapteret.

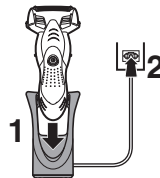

#### 2 Sett pluggen i en stikkontakt.

Ladelampen lyser rødt.

- Ladetid varierer avhengig av nominell spenning (Se side 75).
- Ved opplading av barbermaskinen for første gang, eller når den ikke har vært i bruk på mer enn 6 måneder, kan det ta noen minutter før indikatorlampen for lader lyser, eller brukstiden kan bli forkortet. Ved et slikt tilfelle må barbermaskinen lades i mer enn 20 timer.

#### 3 Trekk ut pluggen etter ladingen er ferdig.

- Fortsatt lading vil ikke påvirke batteriets ytelse.
- Anbefalt omgivelsestemperatur for opplading er 0 – 35 °C. Batteriet kan få nedsatt ytelse eller vil kanskje ikke lade under veldig lave eller høye temperaturer.
- Ladelampen lyser og forblir på, helt til pluggen er frakoblet stikkontakten.

- En full lading gir nok strøm til ca. 7 barberinger á 3 minutter. (Dette vil variere, avhengig av bruken.)

Du kan ikke bruke barbermaskinen mens den lader.

## Barbering

### Å bruke barbermaskinen



**1** Trykk inn strømbryteren [A4].

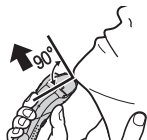

**2** Hold barbermaskinen som vist ovenfor og barber deg.

### Tips for beste barberingsresultater

Start barberingen ved å trykke maskinen jevnt mot ansiktet. Strekk huden med den ledige hånden og beveg barbermaskinen frem og tilbake i skjeggets retning. Du kan øke trykket forsiktig etter hvert som huden blir vant med barbermaskinen. Overdreivet trykk gir ikke tettere barbering.

Du kan også holde barbermaskinen med pennegrep.



### Forsiktig

- Pass på at renselokket er lukket før barbering.
- Ikke legg fingrene dine på strømbryteren mens du bruker barbermaskinen. Dette kan få barbermaskinen til å slå seg av.
- Ikke bruk barberskum eller ansiktssåpe med grove korn da disse kan føre til at den ytre folien tettes.

### Å bruke trimmeren

Skyv trimmerhåndtaket opp. Plasser det i rett vinkel mot huden og beveg nedover for å trimme kinnskjegget.



- Passende temperatur for bruk er 0 – 35 °C. Hvis du bruker apparatet ved temperaturer utenfor det anbefalte intervallet, kan det slutte å fungere.

## Rengjør

### Å rengjøre barbermaskinen

1. Fjern barbermaskinen fra vekselstrømadapteret [B].
2. Påfør litt håndsåpe og vann på ytterfolien.
  - Lukk renselokket [A②].
3. Slå barbermaskinen på.



#### For å fjerne litt smuss

4. Skyv renselokket [A②] til det klikker.



5. Rens ytterfolien [A⑩] i rennende vann.



6. Skru av barbermaskinen.
  - Rens med vann og rist opp og ned for å fjerne vannet.

#### Mye smuss

4. Skru barbermaskinen av etter 10 - 20 sekunder.
5. Fjern ytterfolien [A⑩], og slå barbermaskinen på.
6. Rengjør barbermaskinen og ytterfolien [A⑩] med rennende vann.



- Rens med vann og rist opp og ned for å fjerne vannet.

7. Tørk av eventuelle vandrdåper med en tørr klut.

8

8. Tørk den ytterfolien [A⑩] og barbermaskinen i tørre omgivelser.



9. Monter ytterfolien [A⑩] på barbermaskinen.

- Åpne renselokket.
- Ytterfolien vil tørke raskere hvis du fjerner den fra hovedkroppen.

### Rengjøring med børste

Rengjør systemets ytre folie [A①], barbermaskinen og trimmeren [A③] med den lange børsten.

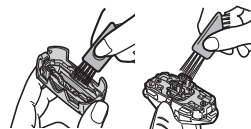

Rengjør innerbladene [A⑨] med den korte børsten ved å bevege den i retning (A).

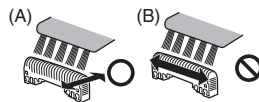

- Ikke beveg den korte børsten i retning (B), da det vil skade innerbladene og påvirke skarpheten.
- Ikke bruk den korte børsten til å rengjøre den ytre folien.



## Vedlikehold

### Bytte systemets ytterfolie og de indre bladene

#### Fjerne ytterfolien

Trykk på utløserknappene for folierammen [A5] og løft ytterfolien [A10] oppover.

#### Fest på ytterfolien

Etter du har satt på vanninntakoverflaten på fronten, fest ytterfolien sikkert [A10] på barbermaskinen og pass på at det klikker.



#### ► Bytte systemets ytre folie

1. Trykk på utløserknappene for systemets ytre folie [A8] og trekk systemets ytre folie [A1] ned.
2. Juster vanninntakoverflaten og systemets ytre foliemerke (Δ) og fest sikkert.
  - Systemets ytterfolie kan ikke skrus på i motsatt retning.
  - Sett alltid systemets ytterfolie inn i folierammen når du fester den til barbermaskinen.

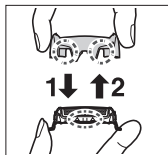

#### ► Bytte de indre bladene

1. Fjern innerbladene [A9], ett om gangen.
  - Ikke berør kantene (metaldeler) på de indre bladene, for å unngå å skade hånden.
2. Sett inn innerbladene [A9], ett av gangen som vist, til de klikker.

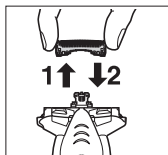

## Service

### Kontakt

Dersom du vil ha mer informasjon, eller dersom barbermaskinen eller kabelen blir ødelagt, se Panasonic's internettside <http://panasonic.net>, eller kontakt et autorisert verksted (du finner telefonnummer i heftet som inneholder garantiinformasjon for Europa).

### Reservevedeler

Reservevedeler fås hos forhandleren eller et serviceverksted.

Reservevedeler for ES-SL41	Systemets ytterfolie og indre blader	WES9013
	Systemets ytre folie	WES9087
	Innerblader	WES9068

## Miljøvern og gjenbruk av materialer

Denne barbermaskinen inneholder nikkel-metall-hybrid-batterier. Vennligst sørg for at batteriet kasseres på et offentlig godkjent sted, hvis dette finnes i ditt land.

### Brukerinformasjon om innsamling og håndtering av gammelt utstyr og brukte batterier



Slike symboler på produkter, emballasje, og/eller på medfølgende dokumenter betyr at brukte elektriske/elektroniske produkter og batterier ikke må blandes med vanlig husholdningsavfall.



For riktig håndtering og gjenvinning av gamle produkter og brukte batterier, vennligst lever dem til anvendelige innsamlingssteder, i samsvar med nasjonal lovgivning og direktivene 2002/96/EC og 2006/66/EC.

Ved riktig håndtering av disse produktene og batteriene, hjelper du til med å spare verdifulle ressurser og forhindre potensielle negative effekter på menneskers

helse og miljøet, som ellers kan oppstå ved uriktig avfallshåndtering.

For mer informasjon om innsamling og gjenvinning av gamle produkter og batterier, vennligst ta kontakt med kommunen, ditt renovasjonsselskap eller stedet der du kjøpte gjenstandene.

Ukorrekt håndtering av dette avfallet kan medføre straffansvar, i overensstemmelse med nasjonal lovgivning.

### For forretningsdrivende brukere i EU

Dersom du ønsker å kaste elektrisk og elektronisk utstyr, vennligst ta kontakt med din forhandler eller leverandør for videre informasjon.

### [Informasjon om håndtering i land utenfor EU]

Disse symbolene gjelder bare innenfor EU. Ønsker du å kaste slike gjenstander, vennligst kontakt dine lokale myndigheter eller forhandler og spør etter riktig fremgangsmåte for håndtering.

## Kassering av det innebygde, oppladbare batteriet

Ta ut det innebygde, oppladbare batteriet før du kaster barbermaskinen. Vennligst sørg for at batteriet kastes på en offentlig oppnevnt plass hvis det finnes. Ikke ta fra hverandre eller erstatt batteriet for å kunne bruke barbermaskinen igjen. Dette kan forårsake brann eller elektrisk støt.

Ta kontakt med et autorisert serviceverksted.

- Fjern barbermaskinen fra vekselstrømadapteret når batteriet fjernes.
- Utfør trinn ① til ⑩ og løft opp batteriet, deretter fjerner du det.

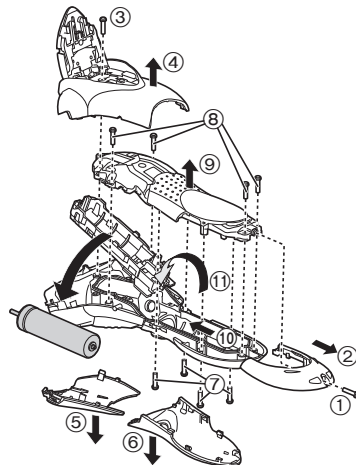

## Spesifikasjoner

Strømkilde	Se merkeplaten på vekselstrømsadapteren.		
Motorspenning	1,2 V $\text{---}$		
Ladetid	RE7-69	230 V $\sim$	Ca. 8 timer.
	RE7-74 for Storbritannia	240 V $\sim$ 230 V $\sim$	Ca. 8 timer. Ca. 10 timer.
Luftbåren akustisk støy	Under barbering: 60 (dB (A) re 1 pW) Under trimming: 60 (dB (A) re 1 pW)		

**Tack för att du valde en Panasonic rakapparat ES-SL41. Tack vare vår WET/DRY-teknik kan du använda denna rakapparat torr eller i duschen eller badet för en skonsam och enkel rakning. Läs alla instruktioner före användning.**

## Viktigt

Den här rakapparaten har ett inbyggt laddbart batteri. Kasta inte in det i öppen eld, utsätt det inte för värme och ladda inte upp det, använd det eller förvara det i en miljö med hög temperatur.

## Varning

- Dra ur kontakten från nätuttaget innan rengöring för att förebygga elchock.
- Använd endast den avsedda AC-adaptorn (RE7-69) (RE7-74 för Storbritannien). Använd inte AC-adaptorn för att ladda andra apparater.
- Avbryt användningen om något onormalt inträffar eller om apparaten fungerar bristfälligt.
- Sätt i kontakten i ett vägguttag fritt från fukt och hantera den med torra händer.
- Använd inte AC-adaptorn i bad- eller duschrum.
- Tvätta inte AC-adaptorn med vatten.
- Ta inte isär och byt inte batteriet för att använda rakapparaten på nytt. Detta kan orsaka en brand eller en elektrisk stöt. Låt ett auktoriserat serviceställe byta det.
- Avlägsna rakapparaten från AC-adaptorn vid förvaring.
- Böj inte nätkabeln och linda den inte runt AC-adaptorn.
- Strömförsörjningskabeln kan inte bytas ut. Om kabeln är skadad, bör AC-adaptorn kasseras.

## Obs!

- Ytterbladsenheten är mycket tunn och kan skadas om du inte använder den på rätt sätt. Kontrollera att bladet inte är skadat innan du använder rakapparaten. Om bladet är skadat ska du inte använda apparaten eftersom du annars riskerar att skada huden.
- Låta båda innerbladen sitta i. Om endast ett av innerbladen är isatt kan apparaten skadas.
- Pressa inte ytterbladsenheten för hårt mot läppar eller andra delar av ansiktet. Pressa inte ytterbladsenheten direkt mot skönhetsfläckar eller skadad hud.
- Använd aldrig saltvatten eller varmt vatten för att rengöra rakapparaten. Dränk inte rakapparaten i vatten under långa perioder.
- Rengör endast höljet med en mjuk trasa som har fuktats lätt med kranvatten eller en blandning av kranvatten och rengöringsmedel. Använd inte tinner, bensin, alkohol eller andra kemikalier.
- Förvara rakapparaten på en plats med låg luftfuktighet efter användning.
- Förvara inte rakapparaten på platser där den utsätts för direkt solljus eller andra värmekällor.
- När du vill koppla loss kontakten från nätuttaget ska du fatta kontakten och dra ut den. Om du rycker i nätkabeln kan den skadas.
- Dela inte rakapparat med din familj eller andra personer. Det kan leda till infektioner eller inflammationer.
- Vid förvaring av rakapparaten ska den placeras i resehållaren för att undvika repor på ytterbladsenheten.

## Avsedd användning

- Denna Wet/Dry rakapparat kan användas för våt eller torr rakning, dvs med eller utan raklödder. Den är vattentät och kan alltså användas i duschen och rengöras i vatten. Den följande symbolen innebär att den kan användas i badet eller duschen.



- Prova våtrakning med raklödder under minst tre veckor. Du kommer snart att märka skillnaden. Det kommer att ta lite tid tills du vänjer dig vid din Wet/Dry rakapparat, eftersom huden och skägget behöver ca en månad för att anpassa sig till den nya rakningsmetoden.

### ► OBS!

- Denna produkt är endast avsedd för användning i hemmet.
- Denna apparat får inte användas av personer (inklusive barn) med reducerade fysiska, sensoriska eller psykiska färdigheter, eller utan erfarenhet och kunskap, utan övervakning eller instruktioner om användningen av apparaten av en person som är ansvarig för deras säkerhet. Barn ska övervakas för att försäkra att de inte leker med apparaten.

## Beskrivning av delarna

- A** Huvudenhet
  - ① Ytterbladsenhet
  - ② Rengöringslucka
  - ③ Sidouttag
  - ④ Strömbrytare
  - ⑤ Frigöringsknapp för bladram
  - ⑥ Vatteninlopp
  - ⑦ Bladram
  - ⑧ Spärrknappar för ytterbladsenhet
  - ⑨ Innerblad
  - ⑩ Ytterbladsdel
  - ⑪ Trimmer
  - ⑫ Trimmerhandtag
- B** AC-adapter (RE7-69) (RE7-74 för Storbritannien)
  - ⑬ Laddningsuttag
  - ⑭ Laddindikeringslampa
  - ⑮ Nätkabel
- C** Resehållare
- D** Rengöringsborste
- E** Bruksanvisning
- F** Garantikort

## Använda resehållaren

Rakapparaten kan förvaras lod- eller vågrätt. Vid transport av rakapparaten kan du använda resehållaren för att skydda ytterbladsenheten och för att inte slå på strömbrytaren av misstag.

- Vid transport av rakapparaten ska alla rester från rakning avlägsnas innan den fästs i resehållaren.

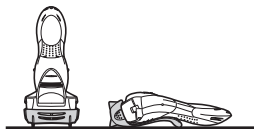

## Fästa resehållaren

Fäst resehållaren enligt bilden.

- Kontrollera att de fyra utskjutande delarna på rakapparaten är säkert införda.

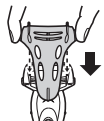

## Avlägsna resehållaren

Avlägsna resehållaren samtidigt som du trycker på båda sidorna.



## Laddning

### Ladda rakapparaten

När rakapparaten börjar bli slö, utför följande steg för att ladda den. Det går att ladda rakapparaten med resehållaren fastsatt.

### 1 Stäng av rakapparaten och sätt in den i AC-adaptorn [⊖] enligt bilden tills det att ett klick hörs.

- Torka bort eventuella vattendroppar på sidouttagen.
- Om du laddar rakapparaten med strömbrytaren påslagen så startar den när den avlägsnas från AC-adaptorn.

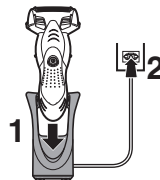

### 2 Stoppa in kontakten i ett vägguttag.

Laddindikeringslampan lyser röd.

- Laddningstiden skiljer sig beroende på märkspänningen. (se sidan 83.)
- När man laddar rakapparaten för första gången eller när den inte använts på mer än 6 månader kanske inte laddindikeringslampan lyser under ett par minuter, eller så kan drifttiden kortas. I dessa fall ska den laddas i minst 20 timmar.

### 3 Ta ur kontakten när laddningen är slutförd.

- Fortsatt laddning av batteriet kommer inte att påverka dess prestanda.
- Rekommenderad omgivningstemperatur vid laddning är 0 – 35 °C. Batteriets förmåga kan minska eller inte ladda i extremt låga eller höga temperaturer.
- Laddindikeringslampan lyser och förblir tänd tills det att kontakten dras ut ur vägguttaget.

- En hel uppladdning räcker till ca 7 rakningar på 3 minuter. (Detta kan variera beroende på hur du använder apparaten.)

Du kan inte använda rakapparaten under laddning.

## Rakning

### Använda rakapparaten

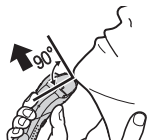

- 1 Tryck på strömbrytaren [A4].
- 2 Håll rakapparaten enligt bilden ovan och raka dig.

#### Tips för bästa rakresultat

Börja raka dig genom att trycka försiktigt mot ansiktet. Sträck huden med den fria handen och för rakapparaten fram och tillbaka i skäggväxtens riktning. När huden vänjer sig vid rakapparaten kan du börja trycka hårdare. Rakningen blir dock inte effektivare om du trycker onödigt hårt.

Du kan även hålla rakapparaten i ett penngrepp.



#### Obs!

- Kontrollera att rengöringsluckan är stängd innan rakning.
- Placera inte fingrarna på strömbrytaren medan du använder rakapparaten. Detta kan stänga rakapparaten.
- Använd inte rakkrämer eller ansiktsrengöring med slipmedel då dessa kan göra att ytterbladsenheten sätts igen.

#### Använda trimmern

Skjut upp trimmerhandtaget. Håll trimmern i en rät vinkel mot huden och för den nedåt för att trimma polisongerna.



- Lämplig omgivningstemperatur för användning är 0 – 35 °C. Om du använder rakapparaten i temperaturer utanför rekommenderat temperaturområde kan det hända att den slutar fungera.

## Rengör

### Rengöra rakapparaten

1. Avlägsna rakapparaten från AC-adaptorn [B].
2. Applicera lite tvål och vatten på ytterbladsenheten.
  - Stäng rengöringsluckan [A②].
3. Sätt på rakapparaten.



#### Avlägsna lätt smuts

4. Skjut rengöringsluckan [A②] tills det att ett klick hörs.



5. Rengör ytterbladsdelen [A⑩] under rinnande vatten.



6. Stäng av rakapparaten.
  - Skölj med vatten och skaka bort vattnet.

#### För svår smuts

4. Stäng av rakapparaten efter 10 – 20 sekunder.
5. Avlägsna ytterbladsdelen [A⑩] och sätt på rakapparaten.
6. Rengör rakapparaten och ytterbladsdelen [A⑩] under rinnande vatten.



- Skölj med vatten och skaka bort vattnet.

7. Torka av eventuella vattendroppar med en torr trasa.

8



8. Torka av ytterbladsdelen [A⑩] och rakapparaten på en skuggad plats.
9. Sätt på ytterbladsdelen [A⑩] på rakapparaten.
  - Öppna rengöringsluckan.
  - Ytterbladsdelen kommer att torka snabbare om den avlägsnas från huvudenheten.

### Rengöring med borsten

Rengör ytterbladsenheten [A①], rakapparaten kropp och trimmern [A⑪] med den långa borsten.

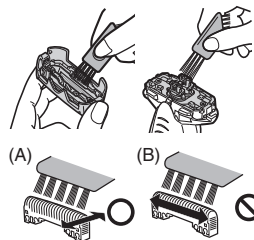

Rengör innerbladen [A⑨] med den korta borsten genom att röra den i riktning (A).

- Rör inte den korta borsten i riktning (B) eftersom detta skadar innerbladen och försämrar deras skärpa.
- Använd inte den korta borsten för att rengöra ytterbladen.



## Underhåll

### Byta ytterbladsenheten och innerbladen

#### Avlägsna ytterbladsdelen

Tryck in frigöringsknapparna för bladram [A⑤] och lyft upp ytterbladsdelen [A⑩].

#### Fästa ytterbladsdelen

När man vridit vatteninloppets yta till fronten så fäster man ytterbladsdelen [A⑩] till rakapparaten med ett klick.



#### ► Byta ytterbladsenheten

1. Tryck på spärrknapparna för ytterbladsenheten [A⑧] och dra ner ytterbladsenheten [A①].
2. Passa in vatteninloppets yta och märket på ytterbladsenheten (△) och fäst den säkert.
  - Ytterbladsenheten kan inte sättas fast felvänd.
  - Sätt alltid i ytterbladsenheten i bladramen när du fäster den vid rakapparaten.

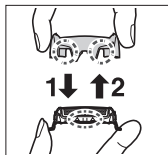

#### ► Byta innerbladen

1. Ta bort ett innerblad [A⑨] i taget.
  - Vidrör inte innerbladens kanter (metalldelar) eftersom du då kan skada handen.
2. Sätt i ett innerblad [A⑨] i taget tills de klickar på plats.

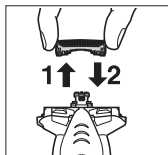

## Service

### Kontakt

Var god besök Panasonic hemsida <http://panasonic.net> eller kontakta en auktoriserad serviceverkstad (du hittar kontaktinformation i den paneuropeiska garantisedeln) om du behöver information eller om rakapparaten eller kabeln skadas.

### Utbytbara delar

Utbytbara delar kan inhandlas hos din återförsäljare eller servicecenter.

Utbytbara delar för ES-SL41	Ytterbladsenhet och innerbladen	WES9013
	Ytterbladsenhet	WES9087
	Innerblad	WES9068

## Miljöskydd och återvinningsbara material

Denna rakapparat innehåller ett nickel-metallhydridbatteri.  
Var noga med att avyttra batteriet på en för ändamålet avsedd plats, om sådan finns i landet där du bor.

### Information för användare om hopsamling och avfallshantering av gammalt material och använda batterier



Dessa symboler på produkter, förpackningar och/eller medföljande dokument betyder att man inte ska blanda elektriska och elektroniska produkter eller batterier med vanliga hushållssopor.



För att gamla produkter och använda batterier ska hanteras och återvinnas på rätt sätt ska man ta dem till passande uppsamlingsställe i enlighet med nationella bestämmelser och direktiven 2002/96/EC och 2006/66/EC.

När du kasserar dessa produkter och batterier på rätt sätt hjälper du till att spara på värdefulla resurser och förebygga en potentiell negativ inverkan på människors hälsa och på miljön som annars skulle kunna uppstå p.g.a. otillbörlig avfallshantering.

För mer information om uppsamling och återvinning av gamla produkter och batterier, var god kontakta din kommun, din avfallshanterare eller det försäljningsställe där du köpte din artikel. Olämplig avfallshantering kan beläggas med straff i enlighet med nationella bestämmelser.

### För affärsanvändare inom den Europeiska Unionen

Om du vill kassera elektrisk eller elektronisk utrustning, var god kontakta din återförsäljare eller leverantör för ytterligare information.

### [Information om avfallshantering i länder utanför den Europeiska unionen]

Dessa symboler är endast giltiga inom den Europeiska Unionen. Om du vill kassera dessa föremål, var god kontakta dina lokala

myndigheter eller din lokala återförsäljare och fråga efter rätt metod för avfallshantering.

### Avfallshantering av det inbyggda laddbara batteriet

Ta ur det inbyggda laddbara batteriet innan du kastar rakapparaten. Se till att batteriet avyttras på en för ändamålet avsedd plats, om sådan finns. Ta inte isär och byt inte batteriet för att använda rakapparaten på nytt. Detta kan orsaka en brand eller en elektrisk stöt.

Kontakta ett auktoriserat servicecenter.

- Avlägsna rakapparaten från AC-enheten när du ska ta ur batteriet.
- Genomför steg ① till ⑪, lyft batteriet och avlägsna det.

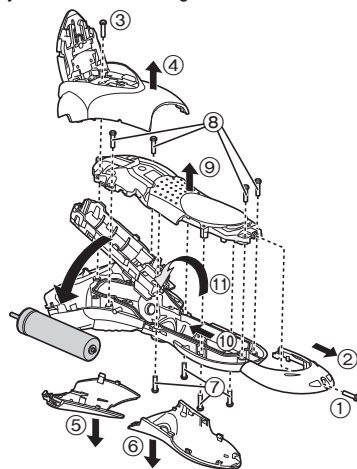

## Specifikationer

Driftspänning	Se AC-adaptorns märkplåt.		
Motorspänning	1,2 V $\text{---}$		
Laddningstid	RE7-69	230 V $\sim$	Ca 8 timmar
	RE7-74 för Storbritannien	240 V $\sim$ 230 V $\sim$	Ca 8 timmar Ca 10 timmar
Luftburet akustiskt buller	I rakningsläge: 60 (dB (A) re 1 pW) I trimmerläge: 60 (dB (A) re 1 pW)		

**Kiitos, että valitsit Panasonic ES-SL41-partakoneen. Voit käyttää Panasonic-partakonetta MÄRKÄ/KUIVA-tekniikkamme ansiosta kuiva-ajoon tai hellävaraiseen ja helppoon ajoon suihkussa tai kylvyssä. Lue kaikki ohjeet ennen käyttöönottoa.**

## Tärkeää

Tässä partakoneessa on sisäänrakennettu ladattava akku. Älä heitä akkua tuleen tai lämmitä sitä, äläkä lataa tai käytä sitä korkeassa lämpötilassa tai jätä ympäristöön, jossa on korkea lämpötila.

## Varoitus

- Irrota pistoke pistorasiasta ennen puhdistamista välttääksesi sähköiskun.
- Käytä vain määritettyä verkkolaitetta (RE7-69) (RE7-74 Isossa-Britanniassa). Älä käytä määritettyä verkkolaitetta muiden laitteiden lataamiseen.
- Lopeta käyttö, jos laitteen toiminnassa esiintyy häiriöitä tai muuta normaalista poikkeavaa.
- Kytke pistoke pistorasiaan, joka sijaitsee kuivassa paikassa. Huolehdi, että myös kätesi ovat kuivat.
- Älä koskaan käytä verkkolaitetta kylpy- tai suihkuhuoneessa.
- Älä pese verkkolaitetta vedellä.
- Älä yritä pidentää partakoneen käyttöikää purkamalla tai vaihtamalla akun itse. Tämä saattaa aiheuttaa tulipalon tai sähköiskun. Akku tuleevaihtaa valtuutetussa huoltopisteessä.
- Irrota partakone verkkolaitteesta, kun laitat koneen säilytykseen.
- Älä taita sähköjohtoa tai kierrä sitä verkkolaitteen ympäri.
- Sähköjohtoa ei voi vaihtaa. Jos johto on vioittunut, verkkolaite tulee poistaa käytöstä.

## Huomio

- Virheellinen käyttö voi vahingoittaa koneen ohutta teräverkkoa. Tarkista ennen partakoneen käyttöä, että verkko on ehjä. Älä käytä partakonetta, jos teräverkko on vahingoittunut, sillä ihoosi voi tulla haavaumia.
- Pidä molemmat leikkuuterät kiinnitettyinä. Partakone saattaa vahingoittua, jos vain toinen leikkuuterä on kiinnitettyinä.
- Älä paina teräverkkoa liian kovaa huultasi tai muuta kasvojesi osaa vasten. Älä paina teräverkkoa suoraan näppyloiden tai vaurioituneen ihon päälle.
- Jos puhdistat partakoneen vedellä, älä käytä merivettä tai kiehuvaa vettä. Älä upota partakonetta veteen pitkäksi ajaksi.
- Puhdista laitteen kotelo vain kevyesti saippuavedellä tai vesijohtovedellä kostutetulla pehmeällä kankaalla. Älä käytä tinneriä, bensiiniä, alkoholia tai muita kemikaaleja.
- Säilytä partakone käytön jälkeen paikassa, jossa on alhainen kosteus.
- Älä säilytä partakonetta paikassa, jossa se altistuu suoralle auringonvalolle tai muille lämmön lähteille.
- Irrota pistoke pistorasiasta ottamalla kiinni pistokkeesta. Jos vedät virtajohdosta, se voi vahingoittua.
- Älä jaa partakonettasi perheenjäsenten tai muiden ihmisten kanssa. Se saattaa aiheuttaa infektion tai tulehduksen.
- Kun laitat partakoneen säilytykseen, aseta se aina kuljetuspidikkeeseen välttääksesi teräverkon naarmuuntumisen.

## Käyttötarkoitus

- Tätä partakonetta voi käyttää märkäajoon partavaahdon kanssa tai kuiva-ajoon. Vesitiivistä partakonetta voi käyttää suihkussa, ja sen voi puhdistaa vedellä. Seuraava merkki tarkoittaa, että laite sopii käytettäväksi kylvyssä tai suihkussa.



- Huomaat eron viimeistään kolmen viikon märkäajon jälkeen. Ihosi ja partasi sopeutuu noin kuukaudessa märkä- ja kuiva-ajoon Panasonicin partakoneella.

### ► Huomautuksia

- Tämä tuote on tarkoitettu vain kotitalouskäyttöön.
- Laitetta ei ole tarkoitettu henkilöille (lapset mukaan lukien), joiden fyysiset kyvyt, aistit tai henkiset kyvyt ovat heikentyneet tai jotka eivät osaa käyttää laitetta, paitsi jos heidän turvallisuudestaan vastaava henkilö on heitä siihen ohjannut. Lapsia pitää valvoa, jotta he eivät pääse leikkimään laitteella.

## Koneen osat

- A** Runko-osa
  - ① Teräverkko
  - ② Puhdistussäleikkö
  - ③ Sivuliitännät
  - ④ Käyttökytkin
  - ⑤ Verkkokehyksen avauspainike
  - ⑥ Vedentulo
  - ⑦ Teräverkon kehys
  - ⑧ Teräverkon avauspainike
  - ⑨ Leikkuuterät
  - ⑩ Teräverkko-osa
  - ⑪ Trimmeri
  - ⑫ Trimmerin kahva
- B** Verkkolaite (RE7-69)  
(RE7-74 Isossa-Britanniassa)
  - ⑬ Latausliitäntä
  - ⑭ Laturin merkkivalo
  - ⑮ Sähköjohto
- C** Kuljetuspidike
- D** Puhdistusharja
- E** Käyttöohjeet
- F** Takuukortti

### Kuljetuspidikkeen käyttäminen

Partakoneita voidaan pitää pysty- tai vaakasuorassa. Kuljettaessasi partakoneita voit käyttää kuljetuspidikettä, joka suojaa teräverkkoa ja estää kytkimen tahattoman käynnistymisen.

- Kuljettaessasi partakoneita muista puhdistaa kaikki partakarvat ennen kuljetuspidikkeen kiinnittämistä.

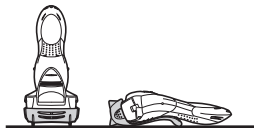

### Kuljetuspidikkeen kiinnittäminen

Kiinnitä kuljetuspidike kuvan osoittamalla tavalla.

- Varmista, että kaikki partakoneen neljä uloketta on kunnolla kiinnitetty.

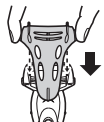

### Kuljetuspidikkeen irrottaminen

Irrota kuljetuspidike painamalla molemmista sivuista alas.

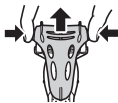

## Lataus

### Partakoneen lataus

Lataa partakone seuraavien ohjeiden mukaisesti, kun se tuntuu menettävän tehoaan.

Voit ladata partakoneen kuljetuspidike kiinnitettynä.

- 1 Kytke partakone pois päältä ja aseta se verkkolaitteeseen [E] kuvan osoittamalla tavalla, jolloin se napsahtaa paikalleen.**

- Pyyhi vesipisarot sivuliitännöistä.
- Jos lataat partakoneita käyttökäytin päälle kytkettynä, partakone käynnistyy, kun irrotat sen verkkolaitteesta.

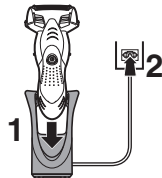

- 2 Kytke pistoke pistorasiaan.**

Latauksen merkkivalo palaa punaisena.

- Latausaika vaihtelee nimellisjännitteestä riippuen. (Katso sivu 91.)
- Jos lataat partakoneita ensimmäistä kertaa tai laitetta ei ole käytetty yli 6 kuukauteen, laturin merkkivalo ei saata palaa muutamaan minuuttiin tai laitteen toiminta-aika saattaa lyhentyä. Lataa tällöin laitetta yli 20 tuntia.

- 3 Irrota pistoke, kun lataus on valmis.**

- Akun latauksen jatkaminen ei vaikuta akun suorituskykyyn.
- Suositeltava latauslämpötila on 0 – 35 °C. Akun toiminta voi heikentyä tai se ei ehkä lataudu äärimmäisen matalissa tai korkeissa lämpötiloissa.
- Latauksen merkkivalo palaa, kunnes pistoke irrotetaan pistorasiasta.

- Täyteen ladatun akun virta riittää noin 7 parranajokertaan à 3 minuuttia. (Kesto riippuu käytöstä.)

Et voi käyttää partakonetta silloin, kun se on latauksessa.

## Parranajo

### Partakoneen käyttö



**1** Paina käyttökytkintä [A4].

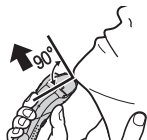

**2** Pitele partakonetta kuvassa osoitetulla tavalla ja aja partasi.

### Vinkkejä parhaiden parranajotulosten saavuttamiseksi

Kun aloitat parranajon, paina ihoa vain kevyesti partakoneella. Venytä ihoa toisella kädellä ja liikuta partakonetta edestakaisin parran suunnan mukaisesti. Voit painaa partakonetta voimakkaammin, kun ihosi tottuu partakoneeseen. Voimakas painaminen ei paranna ajotarkkuutta.

Voit pitää partakonetta myös kynäotteessa.



### Huomio

- Ennen parranajoa varmista, että puhdistussäleikkö on suljettu.
- Älä pidä sormeasi käyttökytkimellä parranajon aikana. Partakone saattaa sammu.
- Älä käytä hankaavia aineita sisältäviä partavaahtoja tai kasvojen puhdistusaineita, sillä ne voivat tukkia teräverkon.

### Trimmerin käyttö

Liuta trimmerin kahva yläasentoon. Aseta trimmeri oikeaan kulmaan ihollesi ja rajaa pulisongit liikuttamalla trimmeriä alaspäin.



- Sopiva käyttölämpötila on 0 – 35 °C. Jos käytät laitetta suositeltujen rajojen ulkopuolella, se saattaa lopettaa toimimisen.

## Partakoneen puhdistus

1. Irrota partakone verkkolaitteesta [B].
2. Pese teräverkko saippualla ja vedellä.
  - Sulje puhdistussäleikkö [A②].
3. Kytke partakone päälle.



## Keveyen lian puhdistaminen

4. Liu'uta puhdistussäleikköä [A②], kunnes se napsahtaa.



5. Puhdista teräverkko-osa [A⑩] juoksevalla vedellä.

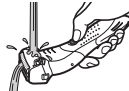

6. Kytke partakone pois päältä.
  - Huuhtele vedellä ja kääntele ylös ja alas muutamia kertoja veden poistamiseksi.

## Vaikea lika

4. Kytke partakone pois päältä 10 – 20 sekunnin kuluttua.
5. Irrota teräverkko-osa [A⑩] ja kytke partakone päälle.
6. Puhdista partakone ja teräverkko-osa [A⑩] juoksevalla vedellä.



- Huuhtele vedellä ja kääntele ylös ja alas muutamia kertoja veden poistamiseksi.

7. Kuivaa roiskunut vesi kuivalla kankaalla.
8. Kuivata teräverkko-osa [A⑩] ja partakone täydellisesti varjostetulta alueelta.
9. Kiinnitä teräverkko-osa [A⑩] partakoneeseen.
  - Avaa puhdistussäleikkö.
  - Teräverkko-osa kuivuu nopeammin, jos se irrotetaan rungosta.





## Puhdistus harjalla

Puhdista teräverko [A①], partakone ja trimmeri [A⑪] pitkällä harjalla.

Puhdista leikkuuterät [A⑨] lyhyellä harjalla liikuttamalla sitä kuvan (A) osoittamassa suunnassa.

- Älä liikuta harjaa kuvan (B) osoittamassa suunnassa.

Leikkuuterät tylsistyvät ja ajotarkkuus huononee.

- Älä puhdista teräverkkoa lyhyellä harjalla.

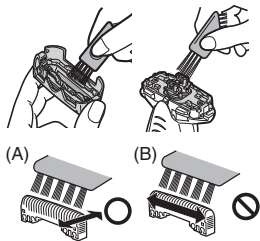

## ► Teräverkon vaihto

1. Paina teräverkon avauspainikkeita [A⑧] ja vedä teräverko [A①] alas.
2. Kohdista vedentulopinta ja teräverko (Δ) ja kiinnitä kunnolla.
  - Järjestelmän teräverkkoa ei voi kiinnittää väärinpäin.
  - Aseta teräverkkojärjestelmä aina teräverkon kehukseen, kun liität sen partakoneeseen.

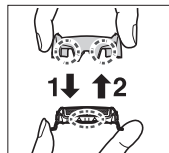

## ► Leikkuuterien vaihto

1. Poista leikkuuterät [A⑨] yksi kerrallaan.
  - Älä koske leikkuuterien metallisia reunoja. Voit vahingoittaa sormesi.
2. Pane leikkuuterät [A⑨] paikoilleen yksi kerrallaan, kunnes kuulet naksahduksen.

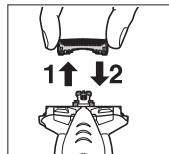

## Huolto

### Teräverkon ja leikkuuterien vaihto

#### Teräverko-osan irrottaminen

Paina teräverkon vapautuspainikkeita [A⑤] ja nosta teräverko-osaa [A⑩] ylöspäin.

#### Teräverko-osan kiinnittäminen

Kun olet kääntänyt vedentulopinnan eteen, kiinnitä teräverko-osa [A⑩] partakoneeseen varmistaen, että se napsahtaa.



## Huolto

### Yhteystiedot

Käy Panasonicin [www-sivulla](http://panasonic.net) osoitteessa <http://panasonic.net> tai ota yhteyttä valtuutettuun asiakaspalveluun (löydät sen yhteystiedot pan european -takuuliitteestä), jos tarvitset lisätietoa tai jos partakone tai sen johto on vaurioitunut.

### Varaosat

Varaosia on saatavilla jälleenmyyjästäsi tai huoltoliikkeestä.

Varaosat malliin ES-SL41	Teräverko ja leikkuuterät	WES9013
	Teräverko	WES9087
	Leikkuuterät	WES9068

## Ympäristönsuojelu ja materiaalien kierrätys

Tämä partakone sisältää nikkelimetallihybridi-akun.  
Varmista, että akku hävitetään paikallisten määräysten mukaisesti.

### Tietoja vanhojen laitteiden ja käytettyjen paristojen keräyksestä ja hävittämisestä



Nämä merkinnät tuotteissa, pakkauksissa ja/tai niihin liitetyissä dokumenteissa tarkoittavat, että käytettyjä sähkö- ja elektroniikkalaitteita sekä paristoja ei tule sekoittaa tavalliseen kotitalousjätteeseen.



Vanhojen tuotteiden ja käytettyjen paristojen asianmukainen käsittely, talteen ottaminen ja kierrätys edellyttävät niiden viemistä tarjolla oleviin keräyspisteisiin kansallisten määräysten sekä direktiivien 2002/96/EC ja 2006/66/EC mukaisesti.

Kun hävität tuotteet ja paristot asianmukaisesti, autat säilyttämään arvokkaita luonnonvaroja sekä ehkäisemään ihmisen terveydelle ja ympäristölle haitallisia vaikutuksia, joita vääränlainen jätteenkäsittely voi aiheuttaa. Ota yhteys asuinkuntasi viranomaisiin, jätteenkäsittelystä vastaavaan tahoon tai tuotteiden ostopaikkaan saadaksesi lisätietoja vanhojen tuotteiden ja paristojen keräyksestä ja kierrätyksestä. Tuotteiden epäasianmukaisesta hävittämisestä saattaa seurata kansallisessa lainsäädännössä määrätty rangaistus.

### Yrityksille Euroopan unionissa

Lisätietoja sähkö- ja elektroniikkalaitteiden hävittämisestä saat jälleenmyyjältä tai tavarantoimittajalta.

### [Tietoja hävittämisestä Euroopan unionin ulkopuolella]

Nämä merkinnät ovat voimassa ainoastaan Euroopan unionin alueella. Ota yhteys paikallisiin viranomaisiin tai jälleenmyyjään saadaksesi tietoja oikeasta jätteenkäsittelymenetelmästä.

## Sisäänrakennetun akun hävittäminen

Poista akku, ennen kuin hävität partakoneen. Varmista, että akku hävitetään määräysten mukaisesti. Älä yritä pidentää partakoneen käyttöikää purkamalla tai vaihtamalla akkua itse. Tämä voi aiheuttaa tulipalon tai sähköiskun.

Ota yhteys valtuutettuun huoltopisteeseen.

- Irrota partakone verkkolaitteesta ennen kuin poistat akun.
- Suorita kuvan vaiheet ① – ⑪, nosta akkua ja poista se paikaltaan.

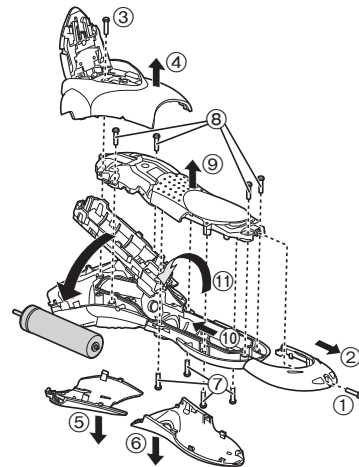

## Tekniset tiedot

Virtalähde	Katso verkkolaitteen arvokilvestä.		
Moottorin jännite	1,2 V===		
Latausaika	RE7-69	230 V~	Noin 8 tuntia
	RE7-74 Isossa-Britanniassa	240 V~ 230 V~	Noin 8 tuntia Noin 10 tuntia
Ilmassa kantautuva melu	parranajossa: 60 (dB (A) re 1 pW) rajaajan käytössä: 60 (dB (A) re 1 pW)		

GB

D

F

I

NL

E

DK

P

N

S

FIN

PL

CZ

SK

H

RO

TR

Dziękujemy za wybranie golarki ES-SL41 firmy Panasonic. Dzięki naszej technologii WET/DRY możesz w prosty sposób korzystać z maszynki firmy Panasonic do golenia zarówno na sucho, jak i pod prysznicem lub w kąpieli, aby uzyskać delikatny efekt golenia. Przed rozpoczęciem korzystania prosimy przeczytać całą instrukcję.

## Ważne

Ta maszynka zawiera wbudowany akumulator. Nie należy wrzucać jej do ognia, podgrzewać, używać bądź pozostawiać w miejscu o wysokiej temperaturze.

## Ostrzeżenie

- Przed czyszczeniem odłącz wtyczkę od gniazdka sieciowego, aby uniknąć porażenia prądem elektrycznym.
- Używaj tylko dedykowanego zasilacza (RE7-69) (RE7-74 dla Wielkiej Brytanii). Nie używaj dedykowanego zasilacza do ładowania innych urządzeń.
- Przerwij używanie w przypadku nieprawidłowego działania lub uszkodzenia.
- Podłącz wtyczkę do gniazdka sieciowego z dala od wilgoci i suchymi rękami.
- Nigdy nie używaj zasilacza w łazience lub pomieszczeniu z prysznicem.
- Nie myj zasilacza wodą.
- Nie rozbieraj ani nie wymieniaj akumulatora w celu ponownego użycia maszynki. Może to być przyczyną pożaru lub porażenia prądem elektrycznym. Akumulator należy wymieniać w autoryzowanym centrum serwisowym.
- Podczas przechowywania wyjmij maszynkę z zasilacza.
- Nie zaginaj przewodu zasilającego, ani nie owijaj go dookoła zasilacza.

- Przewodu zasilającego nie można wymienić. W przypadku uszkodzenia przewodu zasilacz należy złomować.

## Uwaga

- Folia zewnętrzna jest bardzo cienka i może ulec uszkodzeniu wskutek niewłaściwego użytkowania. Przed użyciem maszynki sprawdź, czy folia nie jest uszkodzona. Nie używaj maszynki, jeżeli folia jest uszkodzona, aby nie pokaleczyć sobie skóry.
- Pozostaw obydwa ostrza wewnętrzne na swoim miejscu. Jeżeli tylko jedno z ostrzy wewnętrznych będzie nałożone, maszynka może ulec uszkodzeniu.
- Nie przyciskaj zbyt mocno folii zewnętrznej do wargi lub innych części twarzy. Nie przykładaj folii zewnętrznej bezpośrednio do wyprysków lub zranionej skóry.
- Jeżeli płuczysz maszynkę pod wodą, nie używaj słonej ani gorącej wody. Nie zanurzaj maszynki w wodzie na długi czas.
- Obudowę należy czyścić tylko miękką ściereczką lekko zwilżoną wodą bieżącą lub wodą z dodatkiem mydła. Nie używaj rozpuszczalnika, benzyny, alkoholu ani innych środków chemicznych.
- Po zakończeniu używania maszynkę należy przechowywać w miejscu o niskiej wilgotności.
- Nie przechowuj maszynki w miejscu narażonym na bezpośrednie działanie światła słonecznego lub innych źródeł ciepła.
- Trzymaj za wtyczkę podczas odłączania jej od gniazdka sieciowego. Ciągając za przewód, możesz go uszkodzić.
- Nie udostępniaj swojej maszynki członkom rodziny ani innym osobom. Może to być przyczyną infekcji lub zapalenia.
- Podczas przechowywania maszynki zawsze umieszczaj ją w etui podróżnym, aby zapobiec zarysowaniu folii zewnętrznej.

## Przeznaczenie

- Maszynki do golenia Wet/Dry można używać do golenia na mokro z pianką do golenia lub do golenia na sucho. Maszynka jest wodoodporna i dzięki temu można z niej korzystać pod prysznicem i czyścić wodą. Symbol poniżej oznacza możliwość użycia w wannie lub pod prysznicem.



- Podaruj sobie luksus golenia na mokro z pianką przez co najmniej trzy tygodnie i poczuj różnicę. Przyzwyczajenie się do maszynki do golenia Panasonic Wet/Dry wymaga nieco czasu, ponieważ skóra i broda potrzebują około miesiąca, aby przestawić się na nową metodę golenia.

### ► Uwagi

- Produkt przeznaczony wyłącznie do użytku domowego.
- To urządzenie nie jest przeznaczone do użytku przez osoby (w tym dzieci) o ograniczonej sprawności fizycznej, czuciowej lub umysłowej lub nie posiadające wystarczającej wiedzy lub doświadczenia, chyba że zostały one odpowiednio poinstruowane o sposobie użytkowania urządzenia przez osobę odpowiadającą za ich bezpieczeństwo lub pozostają pod odpowiednią opieką. Dzieci muszą pozostawać pod opieką, tak aby dopilnować by nie bawiły się urządzeniem.

## Dane dotyczące części

- A** Korpus maszynki
  - ① Zewnętrzna folia urządzenia
  - ② Blokada czyszczenia
  - ③ Złącza boczne
  - ④ Włacznik zasilania
  - ⑤ Przycisk zwalniania ramki folii
  - ⑥ Wlot wody
  - ⑦ Ramka folii
  - ⑧ Przycisk zwalniania zewnętrznej folii urządzenia
  - ⑨ Ostrza wewnętrzne
  - ⑩ Głowica z folią zewnętrzną
  - ⑪ Przyniararka
  - ⑫ Uchwyt przycinarki
- B** Zasilacz (RE7-69) (RE7-74 dla Wielkiej Brytanii)
  - ⑬ Złącze ładowania
  - ⑭ Lampka kontrolna ładowania
  - ⑮ Przewód zasilający
- C** Etui podróżne
- D** Szczoteczka czyszcząca
- E** Instrukcja obsługi
- F** Karta gwarancyjna

## Użycie etui podróżnego

Maszynkę można przechowywać pionowo lub poziomo. Podczas transportowania maszynki można użyć etui podróżnego w celu ochrony folii zewnętrznej i uniemożliwienia przypadkowego zadziałania włącznika.

- Podczas transportowania maszynki należy usunąć wszystkie resztki zarostu przed założeniem etui podróżnego.

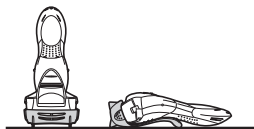

## Zakładanie etui podróżnego

Założ etui podróżne tak jak pokazano na rysunku.

- Sprawdź, czy wszystkie cztery występy na maszynce zostały włożone prawidłowo.

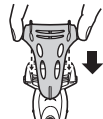

## Zdejmowanie etui podróżnego

Zdejmij etui podróżne, naciskając z dwóch stron.

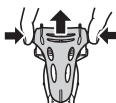

## Ładowanie

### Ładowanie maszynki

Wykonaj następujące czynności, aby naładować maszynkę, jeśli wydaje się, że traci prędkość.

Maszynkę można ładować z założonym etui podróżnym.

### 1 Wyłącz maszynkę i włóż ją do zasilacza [E] aż do usłyszenia kliknięcia, jak pokazano na rysunku.

- Zetrzyj krople wody ze złączy bocznych.
- Jeśli maszynka jest ładowana z włączonym włącznikiem zasilania, wyjęcie jej z zasilacza spowoduje rozpoczęcie działania.

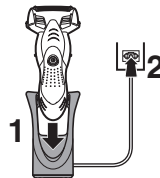

### 2 Podłącz wtyczkę do gniazdka sieciowego.

Wskaźnik ładowania zaczyna świecić na czerwono.

- Czas ładowania różni się w zależności od napięcia znamionowego. (Patrz strona 99).
- Kiedy maszynka jest ładowana po raz pierwszy lub jeśli nie była używana przez ponad 6 miesięcy, lampka kontrolna ładowania może nie świecić się przez kilka minut lub czas pracy może ulec skróceniu. W takich przypadkach należy ładować urządzenie przez ponad 20 godzin.

### 3 Odłącz wtyczkę po zakończeniu ładowania.

- Dalsze ładowanie akumulatora nie wpływa na jego wydajność.
- Zalecana temperatura otoczenia podczas ładowania wynosi 0 – 35 °C. W przypadku bardzo niskiej lub bardzo wysokiej temperatury wydajność akumulatora może ulec obniżeniu lub akumulator może się nie ładować.

- Wskaźnik ładowania zaczyna świecić i świeci się, dopóki wtyczka nie zostanie odłączona od gniazdka sieciowego.
- Pełne naładowanie zapewnia energię na około 7 goleni po 3 minuty każde. (Będzie się to zmieniać w zależności od sposobu użytkowania.)

Nie można używać maszynki do golenia podczas ładowania.

## Golenie

### Użytkowanie maszynki



**1** Naciśnij włącznik zasilania [A 4].

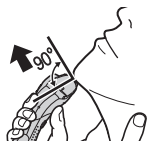

**2** Podczas golenia trzymaj maszynkę tak jak pokazano na rysunku.

### Porady w celu uzyskania najlepszego efektu golenia

Rozpocznij golenie przyciskając lekko maszynkę do twarzy. Naciągnij skórę wolną ręką i przesuwaj maszynkę w przód i do tyłu w kierunku brody. Możesz łagodnie zwiększać nacisk, kiedy twoja skóra przyzwyczai się do maszynki. Zbyt mocne dociskanie nie zapewnia lepszego golenia.

Maszynkę można również trzymać przy użyciu uchwyty pióra.



### Uwaga

- Przed rozpoczęciem golenia upewnij się, że blokada czyszczenia jest zamknięta.
- Nie trzymaj palców na wyłączniku podczas korzystania z maszynki. Możesz przez przypadek wyłączyć maszynkę.
- Nie używaj kremów do golenia ani zmywaczy zawierających substancje czyszczące, ponieważ mogą one zatykać folię zewnętrzną.

### Korzystanie z przycinarki

Przesuń uchwyt przycinarki do góry. Przyłóż do twarzy pod kątem prostym i przesuwaj w dół, aby przyciąć baki.



- Odpowiednia temperatura otoczenia podczas użycia wynosi 0 – 35 °C. Jeśli urządzenie jest używane poza zalecanym zakresem temperatur, może przestać działać.

## Czyszczenie

### Czyszczenie maszynki

1. Wyjmij maszynkę z zasilacza [B].
2. Nałóż trochę mydła do rąk i nalej trochę wody na folię zewnętrzną.
  - Zamknij blokadę czyszczenia [A②].
3. Włącz maszynkę.



Aby usunąć lekkie zabrudzenie

4. Przesuń blokadę czyszczenia [A②] aż do kliknięcia.



5. Umyj głowicę z folią zewnętrzną [A⑩] bieżącą wodą.

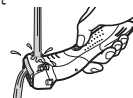

6. Wyłącz maszynkę.
  - Splucz wodą i potrząśnij kilka razy, aby usunąć wodę.

W przypadku dużego zabrudzenia

4. Wyłącz maszynkę po 10 – 20 sekundach.
5. Zdejmij głowicę z folią zewnętrzną [A⑩] i włącz zasilanie maszynki.
6. Umyj maszynkę i głowicę z folią zewnętrzną [A⑩] pod bieżącą wodą.



- Splucz wodą i potrząśnij kilka razy, aby usunąć wodę.

7. Za pomocą suchej szmatki wytrzyj maszynkę do sucha.
8. Wysusz dokładnie głowicę z folią zewnętrzną [A⑩] i maszynkę w zacienionym miejscu.
9. Przymocuj głowicę z folią zewnętrzną [A⑩] do maszynki.
  - Otwórz żaluzję czyszczącą.
  - Głowica z folią zewnętrzną wyschnie szybciej po odłączeniu od korpusu.





## Czyszczenie szczoteczką

Oczyść zewnętrzną folię urządzenia [A①], korpus maszynki i przycinarkę [A②], używając szczoteczki z długim włosiem.

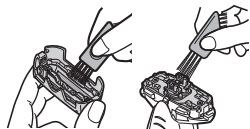

Oczyść ostrza wewnętrzne [A⑨], używając szczoteczki z krótkim włosiem, przesuwając ją w kierunku (A).

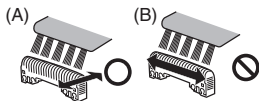

- Nie przesuwaj szczoteczki z krótkim włosiem w kierunku (B) ponieważ możesz uszkodzić wewnętrzne ostrza, co je stępi.
- Nie używaj szczoteczki z krótkim włosiem do czyszczenia folii zewnętrznej.

## Konserwacja

### Wymiana folii zewnętrznej i ostrzy wewnętrznych

#### Zdejmowanie głowicy z folią zewnętrzną

Przyciśnij przyciski zwalniania ramki folii [A⑤] i unieś głowicę z folią zewnętrzną [A⑩] do góry.

#### Zakładanie głowicy z folią zewnętrzną

Po przekręceniu powierzchni wlotu wody do przodu załóż prawidłowo głowicę z folią zewnętrzną [A⑩] na maszynkę, upewniając się, że było słychać kliknięcie.



#### ► Wymiana folii zewnętrznej w maszynce

1. Przyciśnij przyciski zwalniania zewnętrznej folii urządzenia [A⑥] i ściągnij zewnętrzną folię urządzenia [A①].
2. Wyrównaj powierzchnię wlotu wody z symbolem zewnętrznej folii urządzenia (Δ), a następnie załóż ją prawidłowo.
  - Folii zewnętrznej systemu nie można zamocować odwrotnie.
  - Pamiętaj by wkładać zewnętrzną folię w ramkę folii podczas jej podłączania do maszynki.

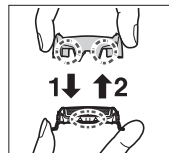

#### ► Wymiana ostrzy wewnętrznych

1. Zdejmij ostrza wewnętrzne [A⑨] pojedynczo.
  - Nie dotykaj krawędzi (metalowe części) ostrzy wewnętrznych, aby uniknąć skałeczenia dłoni.
2. Załóż ostrza wewnętrzne [A⑨] pojedynczo aż się zatrzasną na miejscu.

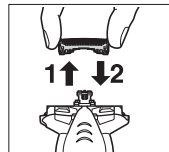

## Serwis

### Kontakt

Jeśli potrzebujesz informacji bądź gdy maszyna albo przewód zasilający zostały uszkodzone, odwiedź stronę internetową firmy Panasonic <http://panasonic.net> lub skontaktuj się z autoryzowanym centrum serwisowym (adres kontaktowy znajdziesz w ulotce paneuropejskiej gwarancji).

### Części zamienne

Części zamienne dostępne są u sprzedawcy lub w Centrum Serwisowym.

Części zamienne dla ES-SL41	Folia zewnętrzna i ostrza wewnętrzne	WES9013
	Zewnętrzna folia urządzenia	WES9087
	Ostrza wewnętrzne	WES9068

## Ochrona środowiska i recykling materiałów

Niniejsze urządzenie zawiera akumulatory niklo-wodorkowe. Prosimy o oddanie zużytej baterii do utylizacji w miejscu oficjalnie do tego wskazanym, jeżeli takie istnieje w Twoim kraju.

### Informacja dla użytkowników o gromadzeniu i pozbywaniu się zużytych urządzeń i baterii



Niniejsze symbole umieszczane na produktach, opakowaniach i/lub w dokumentacji towarzyszącej oznaczają, że nie wolno mieszać zużytych urządzeń elektrycznych i elektronicznych oraz baterii z innymi odpadami domowymi.



W celu zapewnienia właściwego przetwarzania, utylizacji oraz recyklingu zużytych produktów i baterii, należy oddawać je do wyznaczonych punktów gromadzenia odpadów zgodnie z przepisami prawa krajowego oraz postanowieniami Dyrektyw 2002/96/WE i 2006/66/WE.

Prawidłowe pozbywanie się w/w produktów i baterii pomaga oszczędzać cenne zasoby naturalne i zapobiegać potencjalnemu negatywnemu wpływowi na zdrowie człowieka oraz stan środowiska naturalnego, który towarzyszy niewłaściwej gospodarce odpadami. Więcej informacji o zbiórce oraz recyklingu zużytych produktów i baterii można otrzymać od władz lokalnych, miejscowego przedsiębiorstwa oczyszczania lub w punkcie sprzedaży, w którym użytkownik nabył przedmiotowe towary.

Za niewłaściwe pozbywanie się powyższych odpadów mogą grozić kary przewidziane przepisami prawa krajowego.

### Dotyczy użytkowników firmowych działających na terenie Unii Europejskiej

Chcąc w odpowiedni sposób pozbyć się urządzeń elektrycznych lub elektronicznych, należy skontaktować się ze sprzedawcą lub dostawcą, który udzieli dalszych informacji.

### [Informacje o pozbywaniu się w/w urządzeń w państwach trzecich]

Niniejsze symbole obowiązują wyłącznie na terenie Unii Europejskiej. Chcąc pozbyć się w/w urządzeń elektrycznych lub elektronicznych, należy skontaktować się z władzami lokalnymi lub sprzedawcą w sprawie właściwego sposobu pozbywania się tego rodzaju przedmiotów.

### Utylizacja wbudowanego akumulatora

Wyjmij wbudowany akumulator, zanim wyrzucisz maszynkę. Pamiętaj, aby akumulator wyrzucać w specjalnie przeznaczonym do tego miejscu, jeżeli takie istnieje w Twoim kraju. Nie demontuj, ani nie wymieniaj akumulatora w celu ponownego użycia maszynki. Może to być przyczyną pożaru lub porażenia prądem elektrycznym. Skontaktuj się z autoryzowanym centrum serwisowym.

- Wyjmij maszynkę z zasilacza przed wyjęciem akumulatora.
- Postępuj zgodnie z opisem w punktach od ① do ⑪, podnieś akumulator i wyjmij go.

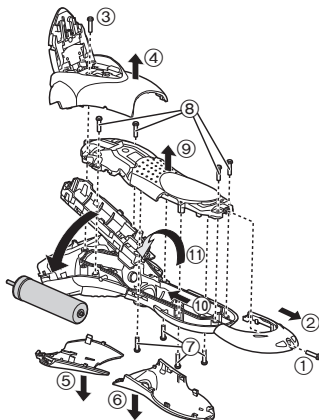

### Dane techniczne

Źródło zasilania	Patrz tabliczka znamionowa na zasilaczu.		
Napięcie pracy silnika	1,2 V===		
Czas ładowania	RE7-69	230 V~	Okolo 8 godz.
	RE7-74 dla Wielkiej Brytanii	240 V~ 230 V~	Okolo 8 godz. Okolo 10 godz.
Poziom hałasu	w trybie golenia: 60 (dB (A) odp. 1 pW) w trybie przycinania: 60 (dB (A) odp. 1 pW)		

Děkujeme vám, že jste si zvolili holicí strojek Panasonic ES-SL41. Díky naší technologii WET/DRY lze holicí strojek Panasonic používat na sucho nebo pro jemné a snadné oholení ve sprše či ve vaně. Před použitím si prosím přečtěte veškeré pokyny.

## Důležité

Tento holicí strojek má zabudovanou nabíjecí baterii. Nevhazujte do ohně, nevystavujte teplu, ani nenabíjejte, nepoužívejte nebo neponechávejte v prostředí s vysokou teplotou.

## Varování

- Před čištěním v rámci prevence úrazu elektrickým proudem odpojte přívodní šňůru ze zásuvky ve zdi.
- Použijte jen dodaný síťový adaptér (RE7-69) (RE7-74 pro Spojené království). Dodaný síťový adaptér nepoužívejte k nabíjení jiných přístrojů.
- V případě zjištění poškození nebo závady strojek přestaňte používat.
- Zástrčku zapojte do zásuvky v místě, kde není vlhko, a manipulujte s ní suchýma rukama.
- Síťový adaptér nikdy nepoužívejte v koupelně nebo ve sprše.
- Neumývejte síťový adaptér vodou.
- Baterii nerozebírejte ani nevyměňujte, pokud chcete holicí strojek znovu použít. Hrozí nebezpečí požáru nebo úrazu elektrickým proudem. Nechte ji vyměnit v autorizovaném servisním středisku.
- Při ukládání odpojte holicí strojek od síťového adaptéru.
- Síťovou šňůru neohýbejte, ani ji neobtáčejte kolem síťového adaptéru.
- Napájecí šňůru nelze vyměnit. Je-li napájecí šňůra poškozená, síťový adaptér musí být vyřazen.

## Pozor

- Vnější planžeta je velmi tenká a při nesprávném používání se může zničit. Před použitím holicího strojeku se ujistěte, že je planžeta nepoškozená. Nepoužívejte holicí strojek, pokud je planžeta poškozená, protože byste se mohli pořezat.
- Oba vnitřní břity nechte zasunuté ve strojeku. Je-li zasunut pouze jeden vnitřní břit, může se holicí strojek zničit.
- Při přikládání vnější planžety na rty nebo jinou část obličeje nevyvíjejte nadměrný tlak. Vnější planžetu nepřikládejte přímo na kožní výrůstky nebo na poraněnou pokožku.
- Čistíte-li holicí strojek vodou, nepoužívejte mořskou nebo horkou vodu. Nenamáčejte holicí strojek ve vodě příliš dlouho.
- Vyčistěte kryt jen měkkým hadříkem nepatrně navlhčeným v kohoutkové vodě nebo mýdlové kohoutkové vodě. Nepoužívejte ředidlo, benzín lih nebo jiné chemikálie.
- Po použití holicí strojek skladujte v místě s nízkou vlhkostí.
- Holicí strojek neskladujte v místě, kde bude vystaven přímému slunečnímu světlu nebo jiným zdrojům tepla.
- Při odpojování ze zásuvky zástrčku pevně držte. Za síťovou šňůru netahejte, protože byste ji mohli zničit.
- Váš holicí strojek nepůjčujte nikomu z rodiny ani nikomu jinému. Může to způsobit infekci nebo zánět.
- Abyste se vyvarovali poškrábání vnější planžety, při ukládání holicího strojeku jej vždy uložte do transportního držáku.

## Účel použití

- Tento holicí strojek pro mokré/suché holení se používá pro mokré holení s holicí pěnou nebo pro suché holení. Tento vodotěsný holicí strojek můžete používat ve sprše a omývat vodou. Tento symbol znamená, že strojek je vhodný pro použití ve vaně či ve sprše.



- Holte se metodou mokrého holení s použitím pěny po dobu minimálně tří týdnů a vnímejte rozdíl. Na holicí strojek Panasonic pro mokré/suché holení si musíte krátkou chvíli zvykat, protože Vaše pokožka a vousy potřebují vždy přibližně jeden měsíc na to, aby se přizpůsobily nové metodě holení.

### ► Poznámky

- Tento výrobek je určen pouze pro domácí použití.
- Tento spotřebič není určen pro použití osob (včetně dětí) s omezenými fyzickými, smyslovými nebo mentálními schopnostmi nebo osoby s nepostačujícími zkušenostmi a znalostmi, pokud nejsou pod dohledem a nebo nebyly poučeny o používání spotřebiče osobou zodpovědnou za jejich bezpečnost. Na děti je třeba dohlížet, aby si s přístrojem nehrály.

## Označení částí

- A** Hlavní část
  - ① Vnější planžeta přístroje
  - ② Čisticí clona
  - ③ Boční kontakty
  - ④ Spínač
  - ⑤ Tlačítko pro uvolnění planžety od rámu
  - ⑥ Přívod vody
  - ⑦ Rám planžety
  - ⑧ Tlačítko pro uvolnění vnější planžety přístroje
  - ⑨ Vnitřní břity
  - ⑩ Sekce vnější planžety
  - ⑪ Zastříhávač
  - ⑫ Rukojeť zastříhávače
- B** Síťový adaptér (RE7-69) (RE7-74 pro Spojené království)
  - ⑬ Nabíjecí kontakty
  - ⑭ Kontrolka nabíjení
  - ⑮ Síťová šňůra
- C** Transportní držák
- D** Kartáček na čištění
- E** Návod k použití
- F** Záruční list

## Použití transportního držáku

Strojek lze skladovat svisle nebo vodorovně. Při přenášení strojku můžete použít transportní držák, abyste chránili vnější planžetu a vyvarovali se chybné funkce spínače.

- Při přenášení strojku dbejte před upevněním transportního držáku na odstranění všech zbytků vousů.

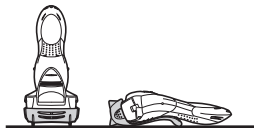

## Přípevnění transportního držáku

Transportní držák připevníte tak, jak vidíte na obrázku.

- Zkontrolujte, zda jsou všechny výčnělky na strojku bezpečně zasunuty.

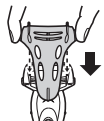

## Odstranění transportního držáku

Transportní držák odstraňte stiskem obou jeho stran.



## Nabíjení

### Nabíjení holicího strojku

Pokud dojde k poklesu holicí rychlosti, nabijte strojek podle následujících kroků.

Holicí strojek můžete nabíjet s připevněným transportním držákem.

### 1 Holicí strojek vypněte a zasuňte do něj konektor síťového adaptéru [⊕] tak, jak je znázorněno na obrázku.

- Utřete jakékoli kapky vody z bočních kontaktů.
- Pokud budete strojek nabíjet se spínačem zapnutým, po odpojení od síťového adaptéru začne pracovat.

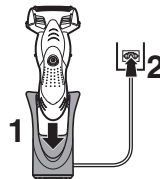

### 2 Zasuňte zástrčku do zásuvky.

- Indikační kontrolka nabíjení se rozsvítí červeně.
- Doba nabíjení se liší v závislosti na jmenovitém napětí. (Viz 106.)
- Při prvním nabíjení holicího strojku, nebo pokud nebyl holicí strojek používán déle než 6 měsíců, se kontrolka nabíjení nemusí několik minut rozsvítit nebo se může zkrátit provozní doba. V těchto případech nabíjejte strojek déle než 20 hodin.

### 3 Po dokončení nabíjení odpojte zástrčku.

- Trvalé nabíjení baterie její výkonnost neovlivní.
- Doporučená okolní teplota pro nabíjení je 0 – 35 °C. V extrémně nízkých nebo vysokých teplotách se může snížit kapacita baterie, nebo se baterie nemusí nabít.
- Indikační kontrolka nabíjení svítí až do odpojení zástrčky ze zdi.

- Plně nabitá baterie dodá energii na přibližně 7 oholení po 3 minutách. (Záleží na způsobu použití strojek.)

Holicí strojek nelze používat během nabíjení.

## Holení

### Používání holicího strojeku



- 1** Stiskněte spínač [A④].

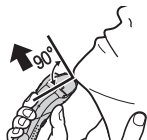

- 2** Držte holicí strojek tak, jak je ukázáno na obrázku výše, a oholte se.

### Rady pro nejlepší oholení

Jemně přitlačte strojek k obličejí a začněte se holit. Volnou rukou napněte kůži a holicím strojkem pohybujte tam a zpět ve směru růstu vousů. Když si pokožka přivykne na tento holicí strojek, můžete mírně zvýšit tlak na pokožku. Nadměrný tlak však neumožňuje lepší oholení.

Pro přidržení můžete také použít perové uchopení.



## Pozor

- Před holením se ujistěte, je-li čistící clona uzavřena.
- Při používání strojeku nepokládejte prsty na spínač. Mohli byste jej vypnout.
- Nepoužívejte holicí krémy nebo pleťové čistíče s abrazivními složkami, protože by mohly ucpat vnější planžetu.

## Používání zastříhávače

Vysuňte rukojeť zastříhávače nahoru. Přidrže ji ve správném úhlu k pokožce a pohybem dolů si zastříhnete kotlety.



- Vhodná okolní teplota pro nabíjení je 0 – 35 °C. Použijete-li přístroj v teplotách, které nespadají do tohoto doporučeného rozmezí, může přístroj přestat pracovat.

## Čištění

### Čištění holicího strojeku

1. Odpojte holicí strojek od síťového adaptéru [B].
2. Na vnější planžetu naneste mýdlo a trochu vody.
  - Uzavřete čistící clonu [A②].
3. Zapněte holicí strojek.



#### Pro odstranění lehké špíny

4. Čistící clonu posouvejte [A②], dokud nezacvakne.



5. Sekci vnější planžety [A⑩] čistíte pod tekoucí vodou.



6. Holicí strojek vypněte.  
• Opláchněte jej vodou a několikrát jím zatřeste, abyste vodu odstranili.

#### Pro silné zašpinění

4. Po 10 – 20 sekundách holicí strojek vypněte.  
5. Sejměte sekci vnější planžety [A⑩] a zapněte strojek.  
6. Omyjte holicí strojek a sekci vnější planžety [A⑩] tekoucí vodou.



- Opláchněte jej vodou a několikrát jím zatřeste, abyste vodu odstranili.

7. Setřete všechny kapky vody suchým hadříkem.  
8. Sekci vnější planžety [A⑩] i celý strojek nesušte na přímém slunci.  
9. Sekci vnější planžety [A⑩] připevněte k holicímu strojku.  
• Otevřete čisticí clonu.  
• Sekce vnější planžety uschne rychleji, pokud ji z těla strojku vyjmete.

8



#### Čištění pomocí kartáčku

Dlouhým kartáčkem očistěte sekci vnější planžety přístroje [A①], tělo holicího strojku a zastříhávač [A⑪].

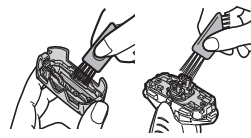

Krátkým kartáčkem očistěte vnitřní břity [A⑨] pohybem ve směru (A).  
• Nepohybujte krátkým kartáčkem ve směru (B), protože byste mohli poškodit nebo ztupit vnitřní břity.  
• Nepoužívejte krátký kartáček k čištění vnější planžety.

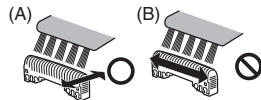

#### Údržba

#### Výměna vnější planžety přístroje a vnitřních břitů

##### Vyjmutí sekce vnější planžety.

Stiskněte tlačítka pro uvolnění rámu planžety [A⑤] a zvedněte sekci vnější planžety [A⑩] nahoru.

##### Připevnění sekce vnější planžety.

Po natočení přívodu vody dopředu opatrně připevněte sekci vnější planžety [A⑩] ke strojku, až zacvakne.

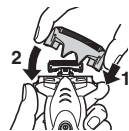



## ► Výměna vnější planžety přístroje

1. Stiskněte tlačítka pro uvolnění vnější planžety přístroje [Aⓑ] a zatlačte sekci vnější planžety přístroje [A①] dolů.
2. Zarovnejte plochu pro přívod vody a značku na vnější planžetu přístroje (△) a bezpečně ji připevněte.
  - Vnější planžetu přístroje nelze nasadit obráceně.
  - Vnější planžetu přístroje vždy vložte do rámu systému, když ji připevňujete k holicímu strojků.

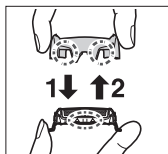

## ► Výměna vnitřních břitů

1. Vyjměte vnitřní břit [Aⓐ] jeden po druhém.
  - Nedotýkejte se okrajů vnitřních břitů (kovových částí), abyste si neporanili ruce.
2. Nasaďte vnitřní břit [Aⓐ] jeden po druhém, až zacvaknou.

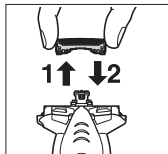

## Servis

### Kontakt

Pokud potřebujete informace, nebo když dojde k poškození holicího strojků nebo kabelů, navštivte webové stránky společnosti Panasonic <http://panasonic.net> nebo kontaktujte autorizované servisní středisko (jeho kontaktní adresu najdete na letáku o celoevropské záruce).

## Náhradní díly

Náhradní díly jsou k dispozici u vašeho prodejce nebo servisního střediska.

Náhradní díly pro model ES-SL41	Vnější planžeta a vnitřní břit přístroje	WES9013
	Vnější planžeta přístroje	WES9087
	Vnitřní břit	WES9068

## Ochrana životního prostředí a recyklace materiálů

Tento holicí strojek obsahuje niklmetalhydridovou baterii. Prosíme odevzdejte baterii k likvidaci v oficiálně určeném místě, pokud takové ve vaší zemi existuje.

### Informace pro spotřebitele o sběru a likvidaci odpadu z elektrických a elektronických zařízení a použitých baterií z domácností.



Tyto symboly na výrobcích, obalech nebo v průvodní dokumentaci znamenají, že použité elektrická a elektronická zařízení a baterie nepatří do běžného domácího odpadu.



Správná likvidace, recyklace a opětovné použití jsou možné jen pokud odevzdáte tato zařízení a použité baterie na místech k tomu určených, za což neplatíte žádné poplatky, v souladu s platnými národními předpisy a se Směrnicemi 2002/96/EU a 2006/66/EU. Správnou likvidací přístrojů a baterií pomůžete šetřit cenné suroviny a předcházet možným negativním

účinkům na lidské zdraví a na přírodní prostředí, které jinak mohou vzniknout při nesprávném zacházení s odpady.

Další informace o sběru, likvidaci a recyklaci starých přístrojů a použitých baterií Vám poskytnou místní úřady, provozovny sběrných dvorů nebo prodejna, ve které jste toto zboží zakoupili.

Při nesprávné likvidaci odpadu vám hrozí pokuta v souladu s národní legislativou a místními předpisy.

**Informace pro právnické osoby se sídlem v zemích Evropské Unie (EU)**  
Pokud chcete likvidovat elektrická nebo elektronická zařízení, obraťte se na prodejce nebo dodavatele s žádostí o další informace.

**[Informace o likvidaci v zemích mimo Evropskou Unii (EU)]**

Tyto symboly platí jen v zemích Evropské unie. Pokud chcete likvidovat tento produkt, obraťte se na místní úřady nebo prodejce a informujte se o správném způsobu likvidace.

### Likvidace zabudované nabíjecí baterie

Než holicí strojek zlikvidujete, vyjměte z něj zabudovanou baterii. Prosím odevzdejte baterii k likvidaci v oficiálně určeném místě, pokud takové existuje. Baterii nerozebírejte ani nevyměňujte, pokud chcete holicí strojek znovu použít. Hrozí nebezpečí požáru nebo úrazu elektrickým proudem.

Obraťte se prosím na autorizované servisní středisko.

- V případě vyjmutí baterií odpojte holicí strojek od síťového adaptéru.

- Proveďte kroky ① až ⑪, nadzdvihněte baterii a potom ji vyjměte.

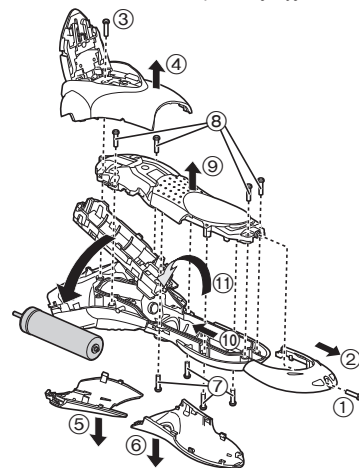

### Technické údaje

Zdroj energie	Viz typový štítek na síťovém adaptéru.		
Napětí motoru	1,2 V---		
Doba nabíjení	RE7-69	230 V~	přibližně 8 hodin
	RE7-74 pro Spojené království	240 V~ 230 V~	přibližně 8 hodin přibližně 10 hodin
Akustický hluk ve vzduchu	v režimu holení: 60 dB (A) při 1 pW v režimu zastříhovače: 60 dB (A) při 1 pW		

**Ďakujeme, že ste si zakúpili holiaci strojček značky Panasonic ES-SL41. Pomocou našej technológie na MOKRÉ/SUCHÉ holenie môžete svoj holiaci strojček značky Panasonic použiť nasucho, alebo ho môžete na jemné a jednoduché holenie použiť v sprche alebo vo vani. Pred používaním si dôkladne prečítajte pokyny.**

## Dôležité

Tento holiaci strojček obsahuje zabudovanú nabíjateľnú batériu. Nevhadzujte do ohňa, nevystavujte účinkom tepla, nenabíjajte, nepoužívajte, ani nenechávajte na miestach s vysokou teplotou.

## Pozor

- Pred čistením vytiahnite zástrčku z domácej elektrickej zásuvky, aby ste predišli zásahu elektrickým prúdom.
- Používajte iba určený adaptér na striedavý prúd (RE7-69) (RE7-74 pre Spojené kráľovstvo). Určený adaptér na striedavý prúd nepoužívajte na nabíjanie iných spotrebičov.
- Pokiaľ sa vyskytne nezrovnalosť alebo chyba, prestaňte výrobok používať.
- Zástrčku zasuňte do domácej elektrickej zásuvky na mieste, kde nie je vlhko a manipulujte s ňou iba suchými rukami.
- Adaptér na striedavý prúd nikdy nepoužívajte v kúpeľni alebo v sprche.
- Adaptér na striedavý prúd neumývajte vodou.
- V prípade, že chcete holiaci strojček opäť používať, batériu nerozoberajte ani nevymieňajte. Mohlo by dôjsť k požiaru alebo úrazu elektrickým prúdom. Nechajte ju vymeniť v autorizovanom servisnom stredisku.
- Pri uskladnení odpojte holiaci strojček z adaptéra na striedavý prúd.
- Napájací kábel neohýbajte, ani ho neobmotávajte okolo adaptéra na striedavý prúd.

- Napájací kábel nemožno vymeniť. Pokiaľ je kábel poškodený, adaptér na striedavý prúd by ste mali zneškodniť.

## Pozor

- Vonkajšia fólia je veľmi tenká a pri nesprávnom použití sa môže poškodiť. Pred tým, ako strojček použijete, skontrolujte, či nie je fólia poškodená. V prípade, že je fólia poškodená, strojček nepoužívajte. Mohlo by dôjsť k porezaniu.
- Obidve vnútorné čepele ponechajte zasunuté. Ak je zasunutá iba jedna z vnútorných čepelí, holiaci strojček sa môže poškodiť.
- Pri aplikácii vonkajšej fólie na pery alebo inú časť tváre nepoužívajte nadmerný tlak. Vonkajšiu fóliu nepoužívajte priamo na znamienka alebo poranenú pokožku.
- Ak čistíte holiaci strojček vodou, nepoužívajte slaná alebo horúcu vodu. Nenamáčajte holiaci strojček do vody na dlhú dobu.
- Kryt čistite iba mäkkou tkaninou mierne namočenou v čistej vode, alebo čistete vode s pridaním saponátu. Nepoužívajte riedidlo, benzín, alkohol ani iné chemikálie.
- Po použití odložte holiaci strojček na mieste s nízkou vlhkosťou.
- Holiaci strojček neuskladňujte na miestach, kde by mohol byť vystavený účinkom priameho slnečného žiarenia alebo účinkom iných tepelných zdrojov.
- Pri odpájaní zástrčky z domácej elektrickej zásuvky ju pridržte. Neťahajte napájací kábel, pretože by sa mohol poškodiť.
- Svoj holiaci strojček nepožičiavajte iným členom rodiny ani iným osobám. V opačnom prípade by mohlo dôjsť k infekcii alebo zápalom.
- Pri skladovaní holiaceho strojčka ho vždy vložte do nosného držiaka.

## Určené použitie

- Tento holiaci strojček na mokré a suché holenie je možné použiť na mokré holenie s penou alebo na suché holenie. Tento vodotesný holiaci strojček môžete použiť v sprche a čistiť ho pod vodou. Nasledujúci symbol znamená možnosť používania vo vani alebo v sprche.



- Hoľte sa spôsobom mokrého holenia s penou na holenie minimálne tri týždne a všimajte si rozdiel. Na holiaci strojček na mokré a suché holenie si musíte chvíľu zvykať, pretože vaša pokožka i brada vyžadujú vždy asi mesiac na to, aby sa prispôbili novému spôsobu holenia.

### ► Poznámky

- Tento výrobok je určený iba na domáce použitie.
- Prístroj nie je určený na to, aby ho používali osoby (vrátane detí) so zníženými fyzickými, zmyslovými alebo duševnými schopnosťami, pokiaľ nie je pre ne zabezpečený dozor alebo zaškolenie čo sa týka používania prístroja osobou zodpovednou za ich bezpečnosť. Je potrebné zaistiť, aby sa deti s prístrojom nehrali.

## Identifikácia častí

- A** Hlavná časť
  - ① Vonkajšia fólia prístroja
  - ② Čistiaca klapka
  - ③ Bočné koncovky
  - ④ Hlavný vypínač
  - ⑤ Tlačidlo uvoľnenia rámu fólie
  - ⑥ Vtok vody
  - ⑦ Rám fólie
  - ⑧ Tlačidlá uvoľnenia vonkajšej fólie prístroja
  - ⑨ Vnútorne čepele
  - ⑩ Časť s vonkajšou fóliou
  - ⑪ Zastrihávač
  - ⑫ Rukoväť zastrihávača
- B** Adaptér na striedavý prúd (RE7-69) (RE7-74 – pre Spojené kráľovstvo)
  - ⑬ Nabíjacia koncovka
  - ⑭ Indikátor nabíjania
  - ⑮ Napájací kábel
- C** Nosný držiak
- D** Čistiaca kefka
- E** Návod na obsluhu
- F** Záručný list

## Používanie nosného držiaka

Holiaci strojček môže byť uložený vertikálne aj horizontálne. Pri preprave holiaceho strojčeka môžete použiť nosný držiak, ktorý chráni vonkajšiu fóliu a zabraňuje náhodnému zapínaniu vypínača.

- Pri preprave holiaceho strojčeka, pred nasadením nosného držiaka vyčistite holiaci strojček od všetkých nečistôt z holenia.



## Nasadenie nosného držiaka

Nosný držiak nasadíte podľa obrázka.

- Skontrolujte, či sú všetky štyri výčnelky holiaceho strojčeka bezpečne zasunuté.

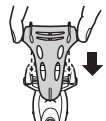

## Odpájanie nosného držiaka

Pri odpájaní nosného držiaka zatlačte na obe strany smerom nadol.

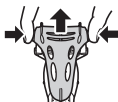

## Nabíjanie

### Nabíjanie holiaceho strojčeka

V prípade, ak sa vám zdá, že holiaci strojček nedosahuje požadované otáčky, nabite strojček podľa nasledujúcich krokov. Holiaci strojček môžete nabíjať aj s nasadeným nosným držiakom.

#### 1 Holiaci strojček vypnite a podľa obrázka ho zasuňte do adaptéra na striedavý prúd [⊕], až kým nebudete počuť kliknutie.

- Z bočných koncoviek utrite kvapky vody.
- Pri nabíjaní strojčeka so zapnutým hlavným vypínačom sa holiaci strojček zapne, keď ho vyberiete z adaptéra na striedavý prúd.

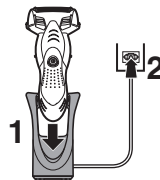

#### 2 Zástrčku zasuňte do domácej elektrickej zásuvky.

Indikátor nabíjania sa rozsvieti červenou farbou.

- Čas nabíjania sa líši v závislosti od menovitého napätia. (Pozrite si stranu 113.)
- Pri prvom nabíjaní holiaceho strojčeka, alebo pokiaľ ste ho nepoužívali viac ako 6 mesiacov, sa indikátor nabíjania nemusí na niekoľko minút rozsvietiť, alebo môže byť prevádzkový čas skrátený. V takom prípade nabíjajte holiaci strojček viac ako 20 hodín.

#### 3 Keď je nabíjanie ukončené, odpojte zástrčku.

- Ak batériu necháte nabíjať, jej výkon nebude ovplyvnený.
- Odporúčaná teplota okolia pre nabíjanie je 0 – 35 °C. V prípade nabíjania pri veľmi nízkych alebo veľmi vysokých teplotách sa môže výkon batérie znížiť alebo sa batéria nemusí nabíjať.

- Indikátor nabíjania sa rozsvieti a zostane svietiť dokiaľ neodpojíte zástrčku z domácej elektrickej zásuvky.
- Plne nabitá batéria poskytne energiu na približne 7 holení po 3 minúty. (Líši sa to v závislosti od používania.)

Počas nabíjania nie je možné holiaci strojček používať.

## Holenie

### Používanie holiaceho strojčka



- 1 Stlačte hlavný vypínač [A④].
- 2 Držte holiaci strojček tak, ako je zobrazené na obrázku hore a oholte sa.

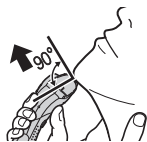

#### Tipy pre dosiahnutie najlepších výsledkov pri holení

Strojček mierne pritlačte k tvári a začnite sa holiť. Voľnou rukou napnite kožu a holiacim strojčekom pohybujte vpred a vzad v smere rastu brady. Potom, ako si vaša pokožka na strojček privykne, môžete tlak na pokožku mierne zvýšiť. Nadmerný tlak však neumožní lepšie oholenie.

Holiaci strojček tiež môžete držať tak ako pero.



## Pozor

- Pred holením sa uistite, že je čistiaca klapka zatvorená.
- Počas holenia sa nedotýkajte hlavného vypínača. Mohlo by dôjsť k vypnutiu holiaceho strojčka.
- Nepoužívajte pilingové holiace krémy alebo pleťové čistiace prostriedky, pretože by mohli upchať vonkajšiu fóliu.

## Používanie zastrihávača

Vysuňte rukoväť zastrihávača smerom nahor. Priložte v pravom uhle k pokožke a pohybom nadol zastrihnete bokombrady.



- Odporúčaná teplota okolia pre používanie je 0 – 35 °C. Prístroj môže prestať fungovať, ak ho používate pri teplotách mimo tohto odporúčaného rozsahu.

## Čistenie

### Čistenie holiaceho strojčka

1. Vyberte holiaci strojček z adaptéra na striedavý prúd [B].
2. Na vonkajšiu fóliu naneste mydlo a trochu vody.
  - Zatvorte čistiacu klapku [A②].
3. Zapnite holiaci strojček.



#### Na odstránenie jemných nečistôt

4. Čistiacu klapku [A②] posúvajte, až kým nebudete počuť kliknutie.



5. Časť s vonkajšou fóliou [A⑩] vyčistíte pod tečúcou vodou.



6. Vypnite holiaci strojček.
  - Opláchnite vodou a zvyšnú vodu vytraste.

#### Na silné znečistenie

4. Po 10 – 20 sekundách strojček vypnite.
5. Odoberte časť s vonkajšou fóliou [A⑩] a holiaci strojček zapnite.
6. Holiaci strojček a časť s vonkajšou fóliou [A⑩] vyčistíte pod tečúcou vodou.



- Opláchnite vodou a zvyšnú vodu vytraste.

7. Utrite zvyšné kvapky vody suchou tkaninou.
8. Časť s vonkajšou fóliou [A⑩] a holiaci strojček kompletne vysušte v tienenom priestore.
9. Na holiaci strojček nasadte časť s vonkajšou fóliou [A⑩].
  - Otvorte čistiacu klapku.
  - Časť s vonkajšou fóliou uschne skôr, ak bude odpojená od hlavnej časti.

8



#### Čistenie kefkou

Vonkajšiu fóliu prístroja [A⑩], telo prístroja a zastrihávač [A⑪] vyčistíte pomocou dlhej kefkы.

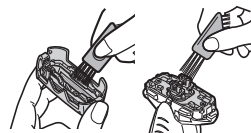

Pomocou krátkej kefkы vyčistíte vnútorné čepele [A⑨] pohybom v smere (A).

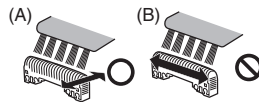

- Nepohybujte krátkou kefkou v smere (B), pretože by sa poškodili vnútorné čepele a ovplyvnilo by to ich ostrosť.
- Nepoužívajte krátku kefkou na čistenie vonkajších fólií.

#### Údržba

##### Výmena vonkajšej fólie prístroja a vnútorných čepelí

##### Odpájanie časti s vonkajšou fóliou

Stlačte tlačidlá uvoľnenia rámu fólie [A⑤] a vysuňte časť s vonkajšou fóliou [A⑩] nahor.

##### Nasadenie časti s vonkajšou fóliou

Pri povrchu vtoku vody otočenom dopredu opatrne nasadte časť s vonkajšou fóliou [A⑩] na holiaci strojček a uistite sa, že zapadla.

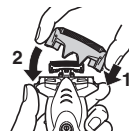

### ► Výmena vonkajšej fólie prístroja

1. Stlačte tlačidlá uvoľnenia vonkajšej fólie prístroja [A] [B] a potiahnite vonkajšiu fóliu [A] [1] smerom nadol.
2. Zarovnajzte povrch vtoku vody a označenie pre vonkajšiu fóliu prístroja (Δ) a opatrne nasadzte.
  - Vonkajšiu fóliu systému nemožno pripojiť opačne.
  - Vždy vložte vonkajšiu fóliu k rámu fólie pri pripínavení k holiacemu strojčeku.

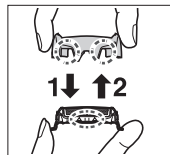

### ► Výmena vnútorných čepeľí

1. Vnútorne čepele [A] [9] vyberajte po jednej.
  - Aby ste predišli poraneniu rúk, nedotýkajte sa hrán (kovových častí) vnútorných čepeľí.
2. Vnútorne čepele [A] [9] vkladajte po jednej tak, aby zapadli.

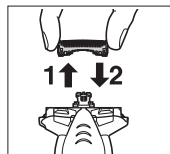

## Service

### Kontakt

Pokiaľ dôjde k poškodeniu holiaceho strojčeka, k poškodeniu kábla, alebo pokiaľ potrebujete iné informácie, navštívte internetovú stránku spoločnosti Panasonic na adrese <http://panasonic.net>, alebo sa spojte s autorizovaným servisným strediskom (kontaktné adresy nájdete na letáku o celoeurópskej záruke).

## Náhradné diely

Náhradné diely zakúpite u predajcu alebo v servisnom stredisku.

Náhradné diely pre ES-SL41	Vonkajšia fólia prístroja a vnútorné čepele	WES9013
	Vonkajšia fólia prístroja	WES9087
	Vnútorne čepele	WES9068

## Informácie o ochrane životného prostredia a recyklovaní materiálu

Tento holiaci strojček obsahuje hybridnú nikel – metal – hybridovú batériu.

Batériu, prosím, odovzdajte na likvidáciu na oficiálne určenom mieste, ak také vo vašej krajine existuje.

### Informácie pre užívateľ'ov o likvidácii použitého elektrického a elektronického zariadenia (súkromné domácnosti)



Tieto symboly na prístrojoch, batériách a baleniach alebo v priložených návodoch na použitie znamenajú, že použité elektrické a elektronické zariadenia a batérie sa nesmú miešať so všeobecným domácim odpadom.



Pre správne zaobchádzanie, obnovu a recykláciu, odovzdajte prosím tieto produkty na určené zberné miesta, kde budú prijaté bez poplatku v súlade so Smernicami 2002/96/ES a 2006/66/ES. V niektorých krajinách je možné tieto produkty vrátiť priamo miestnemu maloobchodu v prípade, ak si objednáte podobný nový výrobok.

Správna likvidácia týchto produktov pomôže ušetriť hodnotné zdroje a zabrániť možným negatívnym vplyvom na ľudské zdravie a prostredie, ktoré môžu vzniknúť z nesprávneho zaobchádzania s odpadom.

Pre bližšie informácie o vašom najbližšom zbernom mieste



kontaktujte, prosím, vaše miestne úrady.

V prípade nesprávnej likvidácie odpadu môžu byť uplatnené pokuty v súlade so štátnou legislatívou.

### Pre právnické osoby v Európskej únii

Ak potrebujete zlikvidovať opotrebované elektrické a elektronické produkty, pre bližšie informácie kontaktujte, prosím, svojho miestneho predajcu alebo dodávateľa.

### [Informácie o likvidácii elektrického a elektronického odpadu v krajinách mimo Európskej únie]

Tieto symboly platia iba v Európskej únii. Ak si prajete zlikvidovať tento produkt alebo batériu, pre bližšie informácie kontaktujte, prosím, vaše miestne úrady alebo predajcu a informujte sa o správnej metóde likvidácie.

### Zneškodnenie zabudovanej nabíjateľnej batérie

Pred likvidáciu holiaceho strojčeka z neho vyberte zabudovanú nabíjateľnú batériu. Batériu, prosím, odovzdajte na likvidáciu na oficiálne určenom mieste, ak také existuje. V prípade, že chcete holiaci strojček opäť používať, batériu nerozoberajte ani nevymieňajte. Mohlo by dôjsť k požiaru alebo úrazu elektrickým prúdom.

Spojte sa s autorizovaným servisným strediskom.

- Pred vybratím batérie vyberte holiaci strojček z adaptéra na striedavý prúd.

- Vykonaajte podľa obrázku kroky ① až ⑪ a batériu vyberte.

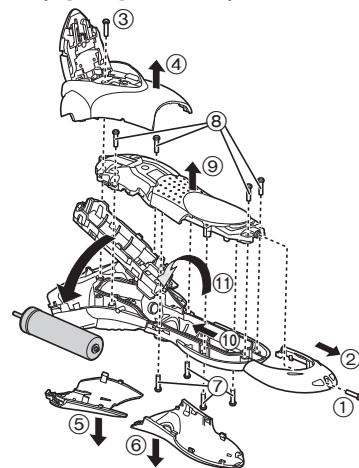

### Technické údaje

Zdroj energie	Pozrite si štítok na adaptéri na striedavý prúd.		
Napätie motora	1,2 V===		
Doba nabíjania	RE7-69	230 V~	Približne 8 hodín
	RE7-74 – pre Sp ojené kráľovstvo	240 V~ 230 V~	Približne 8 hodín Približne 10 hodín
Akustický hluk vo vzduchu	V režime holenia: 60 dB (A) pri 1 pW V režime zastrihávania: 60 dB (A) pri 1 pW		

**Köszönjük, hogy az ES-SL41 Panasonic borotvát választotta. NEDVES/SZÁRAZ technológiánknak köszönhetően használhatja a Panasonic borotvát szárazon, vagy akár a zuhanyzóban vagy a kádban a könnyed borotválkozás érdekében. Kérjük, használat előtt olvassa el az összes utasítást.**

## Fontos

Ez a borotva beépített tölthető akkumulátorral rendelkezik. Ne dobja tűzbe, ne helyezze hő közelébe, ne töltsse, ne használja és ne hagyja magas hőmérsékletű helyen.

## Vigyázat

- Az áramütés elkerülése érdekében tisztítás előtt húzza ki a csatlakozódugót a hálózati aljzatból.
- A kijelölt hálózati adaptert (RE7-69) (RE7-74 az Egyesült Királyságban) használja. A kijelölt hálózati adaptert ne használja más eszközökkel.
- Hagyja abba a használatot abnormális vagy hibás működés esetén.
- Száraz kézzel csatlakoztassa a csatlakozódugót nedvességmentes hálózati aljzatba.
- Soha ne használja a hálózati adaptert fürdőszobában vagy zuhanyzóban.
- Ne mossa le a hálózati adaptert vízzel.
- Ha tovább kívánja használni a borotvát, ne szedje szét és ne cserélje ki az akkumulátort! Ellenkező esetben tűz keletkezhet vagy áramütés következhet be. Valamelyik márkaszervizben cseréltesse ki!
- Tároláshoz vegye le a borotvát a hálózati adatterről.
- Ne hajlítsa meg a tápkábelt, és ne tekerje a hálózati adapter köré.
- A tápkábelt nem lehet kicserélni. Ha a kábel megsérült, a hálózati adaptert le kell selejtezni.

## Figyelem

- A külső szita nagyon vékony, és rendellenes használat esetén könnyen megsérülhet. A borotva használatba vétele előtt ellenőrizze, hogy a szita nem sérült-e meg! Ne használja a borotvát, ha a szita sérült, ellenkező esetben megvágja a bőrt!
- Hagyja behelyezve mindkét belső vágókést. Ha csak az egyik belső vágókés van behelyezve, a borotva meghibásodhat.
- Ne alkalmazzon túlzott nyomást a külső szitára, ha az ajkához vagy az arca más részéhez illeszti. Ne nyomja a külső szitát közvetlenül bőrhüvelyekre vagy sebekre.
- Ha vízzel tisztítja a borotvát, ne használjon sós vagy forró vizet. Ne áztassa túl sokáig a borotvát a vízben.
- A burkolatot csak enyhén vizes vagy szappanos vizes puha kendővel tisztítsa. Ne használjon hígítót, benzint, alkoholt vagy más vegyi anyagot.
- A borotvát használat után alacsony páratartalmú helyen tárolja.
- A borotvát ne tárolja olyan helyen, ahol az közvetlen napsugárzásnak, vagy más hőforrásnak van kitéve.
- A hálózati aljzatból történő kihúzásánál a dugaszt fogja meg. Károsodást okozhat, ha a tápkábelnél fogva húzza ki a csatlakozót.
- Ne használja a borotvát közösen családtagjaival vagy más személyekkel. Ellenkező esetben fertőzést vagy gyulladást okozhat.
- A borotva tárolásánál használja a védőburkolatot, hogy ne karcosodjon meg a külső szita.

## Rendeltetésszerű használat

- Ez a NEDVES/SZÁRAZ borotva egyaránt használható nedves (borotvahabbal) és száraz borotválkozáshoz. A vízálló borotva zuhanyzóban is használható és vízzel tisztítható. Az alábbi szimbólum azt jelzi, hogy a készülék fürdőkádban vagy zuhanyzóban is használható.



- Hetente legalább három alkalommal válassza a nedves borotvahabos borotválkozást: érezni fogja a különbséget! A Panasonic nedves/száraz borotvához való hozzászokás kis időt igényel: bőre és arcszőrzete kb. egy hónap alatt idomul hozzá bármilyen új borotválási módszerhez.

### ► Jegyzetek

- Ezt a készüléket kizárólag háztartási használatra tervezték.
- A készüléket nem használhatják csökkent fizikai, érzékelési és szellemi képességekkel rendelkező személyek (beleértve a gyerekeket is), illetve az efféle készülékek használatában járatlan személyek – kivéve, ha a készülék fenti személyek általi használatát egy biztonságukért felelős személy felügyeli vagy irányítja. A gyermekek is felügyeletet igényelnek, mert biztosítani kell, hogy ne játszhasználnak a készülékkel.

## Az alkatrészek azonosítása

- |   |                                     |
|---|-------------------------------------|
| <b>A</b> Főkészülék                         | <b>B</b> Hálózati adapter (RE7-69)  |
| ① A rendszer külső szitája                  | (RE7-74 az Egyesült Királyságban)   |
| ② Tisztító zár                              | ⑬ Töltőcsatlakozó                   |
| ③ Oldalsó csatlakozók                       | ⑭ Töltéssjelző lámpa                |
| ④ Üzemkapcsoló                              | ⑮ Tápkábel                          |
| ⑤ A szita vázának kioldógombja              | <b>C</b> Védőburkolat               |
| ⑥ Vízcsonkakozó                             | <b>D</b> Tisztítókefe               |
| ⑦ Szita-keret                               | <b>E</b> Használati utasítás        |
| ⑧ A rendszer külső szitájának kioldógombjai | <b>F</b> Pán-európai Jótállási Jegy |
| ⑨ Belső vágókések                           |                                     |
| ⑩ Külső szita rész                          |                                     |
| ⑪ Nyírófej                                  |                                     |
| ⑫ A nyírófej fogórésze                      |                                     |

## Védőburkolat használata

A borotvát vízszintesen és függőlegesen is tarthatja. A borotva szállításánál használhatja a védőburkolatot a külső szita védelme, vagy a kapcsoló véletlen működtetésének elkerülése érdekében.

- A borotva szállításánál ügyeljen rá, hogy a védőburkolat csatlakoztatása előtt tisztítsa meg a szőrszálaktól.



### A védőburkolat csatlakoztatása

Csatlakoztassa a védőburkolatot az ábrán látható módon.

- Ellenőrizze, hogy a borotván található mind a négy kiemelkedő rész stabilan illeszkedik.

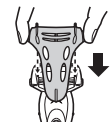

### A védőburkolat eltávolítása

Mindkét oldalon lenyomva távolítsa el a védőburkolatot.



## Töltés

### A borotva feltöltése

Ha a borotva sebessége csökken, a borotva feltöltéséhez hajtsa végre a következő lépéseket.

A borotva a védőburkolat csatlakozása mellett is tölthető.

#### 1 Kapcsolja ki a borotvát és helyezze a hálózati adapterbe [⊖] az ábrán látható módon.

- Törölje le a vízcseppeket az oldalsó csatlakozókról.
- Ha az üzempkapcsolót bekapcsolt állásban hagyva tölti a borotvát, a készülék a hálózati adatterről levéve működésbe lép.

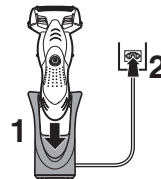

#### 2 Csatlakoztassa a csatlakozódugót a hálózati aljzatba.

A töltésjelző lámpa pirosan világít.

- A töltési idő a névleges feszültségtől függ (Lásd a 121. oldalon)
- Ha a borotvát először tölti, vagy ha több mint 6 hónapon keresztül nem használta, előfordulhat, hogy a töltésjelző lámpa néhány perccig nem világít vagy a működési idő lerövidül. Ilyen esetben töltsa a borotvát 20 óránál tovább.

#### 3 A töltés befejezése után húzza ki a csatlakozódugót.

- Nem befolyásolja az akkumulátor teljesítményét, ha az akkumulátort a töltőn hagyja.
- Ajánlott környezeti hőmérséklet töltéskor 0 – 35 °C. Az akkumulátor teljesítménye csökkenhet, vagy a töltés megszűnhet különösen alacsony vagy magas hőmérséklet esetén.
- A töltésjelző lámpa mindaddig világít, amíg a dugaszt ki nem húzza a hálózati aljzatból.

- Az akkumulátor teljes feltöltése kb. 7, egyenként 3 perces borotválkozásra elegendő töltést biztosít (a használat módjától függően).

Nem működtetheti a borotvát töltés közben.

## Borotválkozás

### A borotva használata



**1** Nyomja meg az üzempapcsolót [A④].

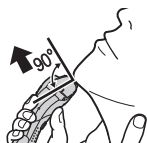

**2** A borotvát tartsa az ábrán látható módon, és borotválkozzon meg!

### Tipppek a legjobb borotválási eredmények eléréséhez

Először enyhén nyomja a borotvát arcbőrére! Szabad kezével feszítse meg a bőrt, és mozgassa a borotvát előre és hátra, szakállá irányába! Amikor bőre hozzászokik a borotvához, enyhén növelheti a nyomást. A túl nagy nyomás nem eredményez hatékonyabb borotválást.

A borotvát tollszárfogással is tarthatja.



### Figyelem

- Tisztítás előtt ellenőrizze, hogy a tisztító zár zárt állásban legyen.
- A borotva használata közben ne helyezze ujját az üzempapcsolóra! Ellenkező esetben véletlenül kikapcsolhatja a készüléket.
- Ne használjon borotvakrémet vagy dörzsanyagokat tartalmazó arctisztítót, mivel ezek eltömíthetik a külső szitát.

### A nyírófej használata

Csúsztassa fel a nyírófej fogórészét! Merőleges irányban helyezze a bőrre, és mozgassa fel-le az oldalszakáll nyírásához!



- Ajánlott környezeti hőmérséklet használatkor 0 – 35 °C. Ha az ajánlott hőmérsékleti tartományon kívül használja a készüléket, leállhat a működése.

## Tisztítás

### A borotva tisztítása

1. Vegye le a borotvát a hálózati adatterről [B].
2. Kenje be tusfürdővel és vízzel a külső szitát!
  - Zárja a tisztító zárat [A②].
3. Kapcsolja be a borotvát.



### Az enyhe szennyeződések eltávolításához

4. Csúsztassa el kattanasig a tisztító zárat [A 2].



5. A külső szita részt [A 10] folyóvízzel tisztítsa meg.



6. Kapcsolja ki a borotvát.  
• Vízrel öblítse le, a víz eltávolításához többször is rázza meg felfelé és lefelé.

### A makacs szennyeződések eltávolításához

4. 10 – 20 mp múlva kapcsolja ki a borotvát.  
5. Távolítsa el a külső szita részt [A 10], és kapcsolja be a borotvát.  
6. A borotvát és a külső szita részt [A 10] folyó vízben tisztítsa meg.



- Vízrel öblítse le, a víz eltávolításához többször is rázza meg felfelé és lefelé.

7. Száraz ruhával törölje le a vízcseppeket!  
8. Árnyékos helyen szárítsa meg teljesen a külső szita részt [A 10] és a borotvát.  
9. Csatlakoztassa a külső szitarészt [A 10] a borotvához.  
• Nyissa a tisztító zárat.  
• A külső szita rész gyorsabban szárad, ha leveszi a főreszről.

8



### Tisztítás a kefével

Tisztítsa meg a rendszer külső szitáját [A 1], a borotva testét és a nyírófejet [A 11] a hosszú kefe segítségével.

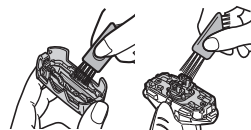

Tisztítsa meg a belső vágókéceket [A 9] a rövid kefe (A) irányba való mozgatásával.

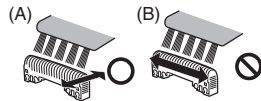

- Ne mozgassa a rövid kefé a (B) irányba, ellenkező esetben kárt tehet a belső vágókéceken és eltompíthatja élüket!
- Ne használja a rövid kefé a külső sziták tisztítására!

### Karbantartás

#### A készülék külső szitájának és belső vágókéceinek cseréje

##### A külső szita rész eltávolítása

Nyomja meg a szita vázának kioldógombjait [A 5], és emelje felfele a külső szita részt [A 10].

##### A külső szita rész csatlakoztatása

Miután a vízcsatlakozó felületet előre forgatta, rögzítse stabilan a külső szita részt [A 10] a borotvához, ügyeljen rá, hogy a helyére kattanjon.



## ► A készülék külső szitájának cseréje

1. Nyomja meg a rendszer külső szitájának kioldó gombjait [A⑧], és húzza le a rendszer külső szitáját [A①].
2. Igazítsa a rendszer külső szitájának jelzését (△) a vízcsatlakozó felületéhez, és rögzítse stabilan.
  - A rendszer külső szitáját nem lehet fordítva rögzíteni.
  - A borotvára történő felhelyezéskor mindig a szita keretére helyezze fel a készülék külső szitáját!

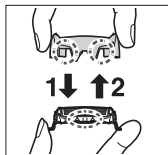

## ► A belső vágókések cseréje

1. Egyenként vegye ki a belső vágókéseket [A⑨].
  - Ne érintse meg a belső vágókések élét (a fémrészeket), nehogy megvágja magát!
2. Egyenként tegye be a belső vágókéseket [A⑨], amíg a helyükre nem pattannak.

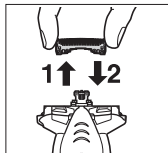

## Szerviz

### Elérhetőségek

Kérjük, látogassa meg a Panasonic weboldalt (<http://panasonic.hu>), vagy lépjen kapcsolatba jóváhagyott szervizközponttal (a címet a szervizlistán találja), amennyiben a borotva vagy a tápkábel megsérült.

## Cserealkatrészek

A cserealkatrészek a forgalmazótól vagy a szervizközpontban vásárolhatók meg.

Az ES-SL41 cserealkatrészei	A készülék külső szitájának és belső vágókéseinek cseréje	WES9013
	A rendszer külső szitája	WES9087
	Belső vágókések	WES9068

## Környezetvédelem és újrahasznosítás

A borotvában nikkél-metálhidrid akkumulátorok találhatóak. Az akkumulátort feltétlenül valamelyik hivatalosan kijelölt helyen ártalmatlanítsa, ha van ilyen az országban!

### Tájékoztatás felhasználók számára az elhasznált készülékek, szárazelemek és akkumulátorok begyűjtéséről és ártalmatlanításáról



A termékeken, a csomagoláson és/vagy a kíséző dokumentumokon szereplő szimbólumok azt jelentik, hogy az elhasznált elektromos és elektronikus termékeket, szárazelemeket és akkumulátorokat az általános háztartási hulladéktól külön kell kezelni.



Az elhasznált készülékek, szárazelemek és akkumulátorok megfelelő kezelése, hasznosítása és újrafelhasználása céljából, kérjük, hogy az ország törvényeinek, valamint a 2002/96/EK és a 2006/66/EK irányelveknek megfelelően juttassa el azokat a kijelölt gyűjtőhelyekre.

E termékek, szárazelemek és akkumulátorok előírászerű ártalmatlanításával Ön hozzájárul az értékes erőforrások megővéséhez, és megakadályozza az emberi egészség és a környezet károsodását, amit egyébként a hulladékok nem megfelelő

kezelése okozhat.

Az elhasználódott termékek, szárazelemek és akkumulátorok begyűjtésével és újrafelhasználásával kapcsolatban, kérjük, érdeklődjön a helyi közösségénél, a területi hulladékártalmatlanító szolgálatnál vagy abban az üzletben, ahol a termékeket vásárolta. E hulladékok szabálytalan elhelyezését a nemzeti jogszabályok büntethetik.

#### **Az Európai Unió üzleti felhasználói számára**

Ha az elektromos vagy elektronikus berendezésétől meg kíván szabadulni, kérjük, további tájékoztatásért forduljon a forgalmazójához vagy a szállítójához.

#### **[Hulladékkezelési tájékoztató az Európai Unión kívüli egyéb országokban]**

Ezek a szimbólumok csak az Európai Unióban érvényesek. Ha meg kíván szabadulni a termékektől, kérjük, lépjen kapcsolatba a helyi hatóságokkal vagy a kereskedővel, és kérdezze meg őket a hulladékéelhelyezés megfelelő módjáról.

## **A beépített akkumulátor ártalmatlanítása**

A borotva ártalmatlanítása előtt távolítsa el a beépített tölthető akkumulátort! Az akkumulátort feltétlenül valamelyik hivatalosan kijelölt helyen ártalmatlanítsa, ha van ilyen! Ha tovább kívánja használni a borotvát, ne szedje szét és ne cserélje ki az akkumulátort! Ellenkező esetben tűz keletkezhet vagy áramütés következhet be.

Keresse meg valamelyik márkaszervizt!

- Az akkumulátor eltávolítása előtt a borotvát vegye le a hálózati adapterről.
- Hajtsa végre az ①–⑪. lépéseket, majd emelje fel és vegye le az akkumulátort!

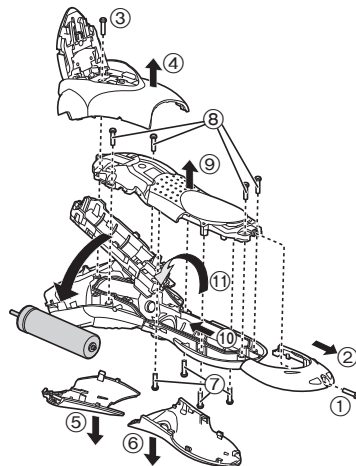



## Műszaki adatok

Áramellátás	Lásd a hálózati adapteren levő adattáblát.		
Motorfeszültség	1,2 V---		
Töltési idő	RE7-69	230 V~	Kb. 8 óra
	RE7-74 az Egyesült Királyságban	240 V~ 230 V~	Kb. 8 óra Kb. 10 óra
Levegőben terjedő akusztikai zaj	borotva üzemmódban: 60 (dB (A) 1 pW teljesítménynél) nyíró üzemmódban: 60 (dB (A) 1 pW teljesítménynél)		

### Műszaki adatok:

Minőségtanúsítás

Motorfeszültség: 1,2 V DC egyenfeszültség

Töltési idő: 8 óra

Ezt a készüléket kizárólag háztartási használatra tervezték.

Tápellátás: beépített akkumulátor

Tápfeszültség: 1,7 V egyenfeszültség

Méretek (szélesség x magasság x mélység):

6,4 cm × 15,1 cm × 4,1 cm

Tömeg: 145 g

Hálózati tápegység és akkumulátor töltő adatai:

Típus: RE7-69

Hálózati feszültség: 230 V AC, 50 Hz

Áramfelvétel: 7 mA

Kimenő feszültség: 1,7 V egyenfeszültség

Terhelhetőség: 0,11 A

Érintésvédelmi osztály: II.

Méretek (szélesség x magasság x mélység):

7,0 cm × 11,6 cm × 8,8 cm

Tömeg: 245 g

Megjegyzés: A műszaki adatok változtatásának jogát fenntartjuk.

A tömeg és méret adatok megközelítő értékek.

Vă mulțumim pentru că ați ales un aparat de ras Panasonic ES-SL41. Cu tehnologia noastră UMED/USCAT, vă puteți bucura de utilizarea aparatului nostru de ras în mod uscat, la duș sau în cadă, pentru un bărbierit delicat și ușor. Vă rugăm să citiți cu atenție toate instrucțiunile înainte de utilizare.

## Important

Acest aparat de ras are un acumulator încorporat. Nu-l aruncați în foc, nu-l expuneți la căldură, nu-l încărcați, utilizați sau lăsați într-un mediu cu temperatură ridicată.

## Avertisment

- Deconectați ștecherul de la priză înainte de curățare pentru a preveni electrocutarea.
- Folosiți exclusiv adaptorul de c.a. dedicat (RE7-69) (RE7-74 pentru Regatul Unit). Nu folosiți adaptorul de c.a. dedicat pentru a încărca alte aparate electrocasnice.
- Întrerupeți utilizarea când apare o anomalie sau o defecțiune.
- Introduceți ștecherul într-o priză ce se află într-o zonă fără umezeală și manevrați-l cu mâinile uscate.
- Nu folosiți niciodată adaptorul de c.a. în baie sau în cabina de duș.
- Nu spălați adaptorul de c.a. cu apă.
- Nu demontați sau înlocuiți bateria pentru a putea folosi aparatul de ras din nou. Acest lucru ar putea provoca incendiu sau electrocutare. Înlocuiți-o la un centru de service autorizat.
- Scoateți aparatul de ras din adaptorul de c.a. când îl depozitați.
- Nu îndoiți cablul de alimentare și nu-l înfășurați în jurul adaptorului de c.a.
- Cablul de alimentare nu poate fi înlocuit. În cazul în care cablul este deteriorat, adaptorul de c.a. trebuie să fie casat.

## Atenție

- Folia externă este foarte subțire și poate fi deteriorată dacă nu este folosită corect. Verificați dacă folia nu este deteriorată înainte de a folosi aparatul de ras. Nu folosiți aparatul de ras dacă folia este deteriorată pentru că vă veți tăia pielea.
- Păstrați ambele lame interioare inserate. Dacă este inserată o singură lamă interioară, aparatul de ras poate fi deteriorat.
- Nu folosiți o presiune prea mare pentru a aplica folia exterioară pe buză sau în altă zonă a feței. Nu aplicați folia exterioară direct pe pete sau pe pielea rănită.
- În cazul în care curățați aparatul de ras cu apă, nu folosiți apă sărată sau fierbinte. Nu țineți aparatul de ras în apă o perioadă lungă de timp.
- Curățați numai carcasa cu un material textil moale, umezit puțin cu apă sau cu apă cu săpun. Nu utilizați diluant, benzină, alcool sau alte chimicale.
- După utilizare, păstrați aparatul de ras într-un loc cu umiditate scăzută.
- Nu păstrați aparatul de ras într-un loc în care va fi expus la lumina directă a soarelui sau la alte surse de căldură.
- Apucați de ștecher atunci când îl scoateți din priză. Dacă trageți de cablul de alimentare, îl puteți deteriora.
- Nu împrumutați aparatul de ras în familie sau altor persoane. Acest lucru se poate solda cu o infecție sau o inflamație.
- Când depozitați aparatul de ras, așezați-l întotdeauna în suportul de transport pentru a evita zgărierea foliei exterioare.

## Destinație de utilizare

- Acest aparat de ras pentru bărbierit umed/uscat poate fi folosit pentru bărbierit umed cu loțiune de ras sau pentru bărbierit uscat. Puteți folosi acest aparat de ras etanș la duș și îl puteți curăța cu apă. Simbolul de mai jos înseamnă că se poate folosi în baie sau la duș.



- Bărbieriți-vă cu aparatul de ras cel puțin trei săptămâni și observați diferența. Aparatul dvs. de ras pentru bărbierit umed/uscat Panasonic necesită un timp pentru a vă obișnui cu el deoarece pielea și barba dvs. au nevoie de aproximativ o lună pentru a se adapta la noua metodă de bărbierit.

### ► Note

- Acest produs este destinat exclusiv pentru utilizare casnică.
- Acest aparat nu este conceput pentru utilizare de către persoane (inclusiv copii) cu capacități fizice, senzoriale sau mentale reduse, în absența supravegherii sau instruirii privind utilizarea acestui aparat de către o persoană responsabilă de siguranța lor. Copiii trebuie să fie supravegheați pentru a vă asigura că nu se joacă cu aparatul.

## Identificarea părților componente

- A** Corp principal
  - ① Folie exterioară a sistemului
  - ② Lamelă de curățare
  - ③ Borne laterale
  - ④ Întreprupător de pornire
  - ⑤ Buton de eliberare a cadrului foliei
  - ⑥ Alimentare cu apă
  - ⑦ Cadru foliei
  - ⑧ Butoane de eliberare a foliei exterioare a sistemului
  - ⑨ Lame interioare
  - ⑩ Secțiunea foliei exterioare
  - ⑪ Dispozitiv de tuns
  - ⑫ Mâner dispozitiv de tuns
- B** Adaptor de c.a. (RE7-69) (RE7-74 pentru Regatul Unit)
  - ⑬ Bornă de încărcare
  - ⑭ Indicator luminos al adaptorului de încărcare
  - ⑮ Cablu de alimentare
- C** Suport de transport
- D** Perie de curățare
- E** Instrucțiuni de funcționare
- F** Card de garanție

## Folosirea suportului de transport

Aparatul de ras poate fi păstrat în poziție verticală sau orizontală. La transportarea aparatului de ras, puteți folosi suportul de transport pentru a proteja folia exterioră și a preveni funcționarea eronată a întrerupătorului.

- La transportarea aparatului de ras, asigurați-vă că ați îndepărtat orice urme de la bărbierit înainte de a atașa suportul de transport.

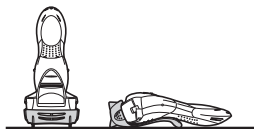

## Atașarea suportului de transport

Atașați suportul de transport așa cum se arată în imagine.

- Verificați dacă toate cele patru protuberanțe de pe aparatul de ras sunt bine introduse.

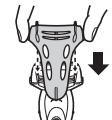

## Îndepărtarea suportului de transport

Îndepărtați suportul de transport apăsând în jos pe ambele părți laterale.



## Încărcare

### Încărcarea aparatului de ras

Parcurgeți pașii următori pentru a încărca aparatul de ras dacă acesta pare să piardă din viteză.

Puteți încărca aparatul de ras cu suportul de transport atașat.

### 1 Opiți aparatul de ras și introduceți-l în adaptorul de c.a. [ⓐ] până când se aude un clic, așa cum se arată în imagine.

- Ștergeți picăturile de apă de pe bornele laterale.
- Când încărcați aparatul de ras cu întrerupătorul de pornire în poziția pornit, acesta va începe să funcționeze atunci când îl scoateți din adaptorul de c.a.

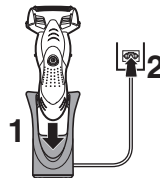

### 2 Introduceți ștecherul într-o priză.

Indicatorul luminos de încărcare se aprinde în roșu.

- Timpul de încărcare diferă în funcție de tensiunea nominală. (A se vedea pag. 129.)
- La încărcarea aparatului de ras pentru prima dată sau atunci când nu a fost folosit mai mult de 6 luni, este posibil ca indicatorul luminos al adaptorului de încărcare să nu se aprindă timp de câteva minute sau timpul de funcționare poate deveni mai scurt. În astfel de cazuri, vă rugăm să-l încărcați mai mult de 20 de ore.

### 3 Deconectați ștecherul după ce încărcarea este încheiată.

- Continuarea încărcării acumulatorului nu va afecta performanța acestuia.

- Temperatura ambientă recomandată pentru încărcare este de 0 – 35 °C. Capacitatea bateriei se poate degrada sau este posibil ca bateria să nu se încarce la temperaturi extrem de scăzute sau de ridicate.
- Indicatorul luminos de încărcare se aprinde și rămâne aprins până când ștecherul este scos din priză.
- O încărcare completă va furniza suficientă energie pentru aproximativ 7 bărbieriri de câte 3 minute fiecare. (Acest lucru va fi diferit în funcție de utilizare.)

Nu puteți utiliza aparatul de ras în timpul încărcării.

## Aparat de ras

### Utilizarea aparatului de ras



**1** Apăsați întrerupătorul de pornire [A ④].

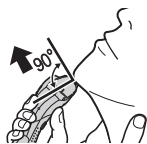

**2** Țineți aparatul de ras așa cum se arată în imaginea de mai sus și bărbierii-vă.

### Sfaturi pentru rezultate optime la bărbierit

Începeți bărbieritul cu aplicarea unei presiuni ușoare asupra feței. Întindeți pielea feței cu mâna liberă și deplasați aparatul de ras înainte și înapoi în direcția de creștere a firelor de barbă. Puteți mări ușor presiunea pe măsură ce pielea se obișnuiește cu acest aparat de ras. Aplicarea unei presiuni prea mari nu oferă un bărbierit mai eficient.

Puteți ține aparatul de ras și ca pe un creion.

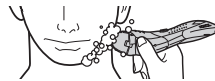

### Atenție

- Înainte de a vă bărbieri, verificați dacă lamela de curățare este închisă.
- Nu puneți degetele pe întrerupătorul de pornire în timp ce folosiți aparatul de ras. Acest lucru poate provoca oprirea aparatului de ras.
- Nu folosiți cremă de ras sau produse de curățare pentru față care conțin compuși abrazivi deoarece aceștia pot provoca înfundarea foliei exterioare.

### Folosirea dispozitivului de tuns

Glisați mânerul dispozitivului de tuns în sus. Poziționați în unghi drept față de piele și deplasați în jos pentru a tunde perciunii.



- Temperatura ambientală adecvată utilizării este cuprinsă între 0 și 35 °C. Dacă folosiți dispozitivul în afara intervalului recomandat, acesta poate să nu mai funcționeze.

## Curățare

### Curățarea aparatului de ras

1. Scoateți aparatul de ras din adaptorul de c.a. [B].
2. Aplicați puțin săpun și apă pe folia exterioară.
  - Închideți lamela de curățare [A②].
3. Porniți aparatul de ras.



#### Pentru a îndepărta murdăria ușoară

4. Glisați lamela de curățare [A②] până când se aude un clic.



5. Curățați secțiunea foliei exterioare [A⑩] cu jet de apă.



6. Opriti aparatul de ras.
  - Clătiți cu apă și scuturați în sus și în jos de mai multe ori pentru a îndepărta apa.

#### Pentru murdărie dificilă

4. Opriti aparatul de ras după 10 – 20 de secunde.
5. Scoateți secțiunea foliei exterioare [A⑩] și porniți aparatul de ras.
6. Curățați aparatul de ras și secțiunea foliei exterioare [A⑩] cu jet de apă.



- Clătiți cu apă și scuturați în sus și în jos de mai multe ori pentru a îndepărta apa.

7. Ștergeți toate picăturile de apă cu o cârpă uscată.

8. Uscați secțiunea foliei exterioare [A⑩] și aparatul de ras complet într-o zonă protejată de lumină.

9. Atașați secțiunea foliei exterioare [A⑩] la aparatul de ras.

- Deschideți lamela de curățare.
- Secțiunea foliei exterioare se va usca mai rapid dacă este îndepărtată de pe corpul principal.

8



## Curățarea cu peria

Curățați folia exterioară a sistemului [A①], corpul aparatului de ras și dispozitivul de tuns [A①] folosind peria lungă.

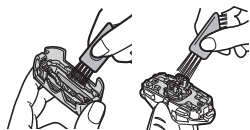

Curățați lamele interioare [A⑨] folosind peria scurtă și mișcând-o în direcția (A).

- Nu deplasați peria scurtă în direcția (B) deoarece va deteriora lamele interioare și le va afecta tăișul.
- Nu folosiți peria scurtă pentru a curăța foliile exterioare.

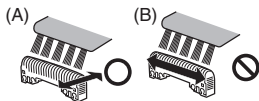

## Întreținerea

### Înlocuirea foliei exterioare a sistemului și a lamelor interioare

#### Îndepărtarea secțiunii foliei exterioare

Apăsați butoanele de eliberare a cadrului foliei [A⑤] și ridicați secțiunea foliei exterioare [A⑩] în sus.

#### Atașarea secțiunii foliei exterioare

După răscuirea suprafeței de alimentare cu apă spre față, atașați bine secțiunea foliei exterioare [A⑩] la aparatul de ras, asigurându-vă că se încliचेतेază.



### ► Înlocuirea foliei exterioare a sistemului

1. Apăsați butoanele de eliberare a foliei exterioare a sistemului [A③] și trageți în jos folia exterioară a sistemului [A①].
2. Aliniați suprafața de alimentare cu apă și semnul foliei exterioare a sistemului (Δ) și prindeți-o bine.
  - Folia exterioară a sistemului nu poate fi atașată în poziție inversă.
  - Întotdeauna introduceți folia exterioară a sistemului în cadrul foliei când o atașați aparatului de ras.

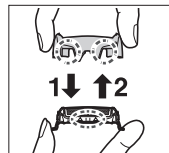

### ► Înlocuirea lamelor interioare

1. Scoateți lamele interioare [A⑨] una câte una.
  - Nu atingeți marginile (partile metalice) ale lamelor interioare pentru a evita să vă răniți la mână.
2. Introduceți lamele interioare [A⑨] una câte una până când fac clic.

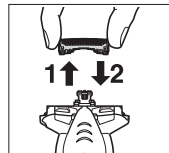

## Service

### Contact

Vă rugăm să vizitați site-ul web Panasonic <http://panasonic.net> sau să contactați un centru de service autorizat (găsiți adresa de contact în broșura de garanție paneuropeană), dacă aveți nevoie de informații sau dacă aparatul de ras sau cablul este deteriorat.

## Piese de schimb

Piesele de schimb sunt disponibile la distribuitorul dvs. sau la centrul de service.

Piese de schimb pentru ES-SL41	Folia exterioară a sistemului și lamele interioare	WES9013
	Folie exterioară a sistemului	WES9087
	Lame interioare	WES9068

## Pentru protecția mediului și reciclarea materialelor

Acest aparat de ras conține o baterie nichel-metal hidrid.  
Vă rugăm să vă asigurați că acumulatorul este predat într-un punct oficial desemnat, dacă există unul în țara dvs.

### Informații pentru utilizatori privind colectarea și debarasarea echipamentelor vechi și a bateriilor uzate



Aceste simboluri, de pe produse, ambalajele acestora și/sau documentele însoțitoare, au semnificația că produsele electrice și electronice uzate și bateriile nu trebuie amestecate cu deșeurile menajere generale.



În scopul aplicării unui tratament corespunzător, recuperării și reciclării produselor și bateriilor uzate, vă rugăm să le predați la punctele de colectare destinate, în concordanță cu legislația națională și directivele 2002/96/CEE și 2006/66/CEE.



Prin eliminarea corectă a acestor produse și a bateriilor uzate veți contribui la salvarea unor resurse valoroase

și la prevenirea oricăror efecte potențial negative asupra sănătății umane și a mediului înconjurător, care, în caz contrar ar putea fi cauzate prin manipularea necorespunzătoare a deșeurilor.

Pentru informații suplimentare privind colectarea și reciclarea

aparaturilor vechi și a bateriilor, vă rugăm să contactați autoritățile locale, firmele de salubritate sau unitatea de la care ați achiziționat produsele.

Pentru eliminarea incorectă a acestui tip de deșeuri se pot aplica amenzi, în conformitate cu legislația națională.

### Pentru utilizatorii comerciali din Uniunea Europeană

Dacă doriți să vă debarasați de echipamente electrice și electronice, vă rugăm să contactați distribuitorul sau furnizorul dumneavoastră pentru mai multe informații.

### [Informații privind eliminarea deșeurilor în țări din afara Uniunii Europene]

Aceste simboluri sunt valabile numai în Uniunea Europeană. Dacă doriți să eliminați acest tip de produse uzate, vă rugăm să contactați autoritățile locale sau distribuitorul și să aflați metoda corectă de eliminare.



## Casarea acumulatorului încorporat

Îndepărtați acumulatorul încorporat înainte de a preda la deșeuri aparatul de ras. Asigurați-vă că bateria este predată la un punct de colectare desemnat oficial, dacă există unul. Nu demontați sau înlocuiți bateria pentru a putea folosi aparatul de ras din nou. Acest lucru ar putea provoca incendiu sau electrocutare.

Vă rugăm să contactați un centru de service autorizat.

- Scoateți aparatul de ras din adaptorul de c.a când scoateți bateria.
- Efectuați pașii de la ① la ⑪ și ridicați acumulatorul, apoi scoateți-l.

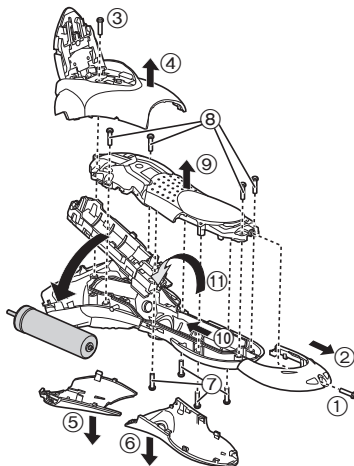

## Specificații

Sursă de alimentare	Consultați plăcuța de identificare de pe adaptorul de c.a.		
Tensiunea motorului	1,2 V $\text{---}$		
Timp de încărcare	RE7-69	230 V $\sim$	Aprox. 8 ore
	RE7-74 pentru Regatul Unit	240 V $\sim$ 230 V $\sim$	Aprox. 8 ore Aprox. 10 ore
Poluare sonoră în aer	În modul aparat de ras: 60 (dB (A) re 1 pW) În modul aparat de tuns: 60 (dB (A) re 1 pW)		

**Panasonic tıraş makinesi ES-SL41'i seçtiğiniz için teşekkür ederiz. ISLAK/KURU teknolojimiz sayesinde, Panasonic tıraş makinenizi kuru olarak veya hassas ve kolay tıraş için duşta ya da banyoda kullanmanın keyfini çıkarabilirsiniz. Makineyi kullanmadan önce lütfen tüm talimatları okuyun.**

## Önemli

Bu tıraş makinesi sabit şarj edilebilir pile sahiptir. Ateşe atmayın, ısı uygulamayın veya yüksek sıcaklıklı bir ortamda şarj etmeyin, kullanmayın ya da bırakmayın.

## Dikkat

- Elektrik çarpmasını önlemek için, temizlikten önce fişi prizden çekin.
- Lütfen yalnızca sağlanan AC adaptörü (RE7-69) (İngiltere için RE7-74) kullanın. Diğer aletleri şarj etmek için sağlanan AC adaptörü kullanmayın.
- Bir anormallik ya da arıza olduğunda kullanımı sonlandırın.
- Fişi, evde nem olmayan bir prize takın ve buna elleriniz kuruyken dokunun.
- AC adaptörünü banyoda ya da duşta kesinlikle kullanmayın.
- AC adaptörü suyla yıkamayın.
- Tıraş makinesini tekrar kullanabilmek için pili sökmeyin veya değiştirmeyin. Bu, yangına veya elektrik çarpmasına neden olabilir. Bunu yetkili bir serviste değiştirin.
- Saklarken, AC adaptörü tıraş makinesinden çıkarın.
- Elektrik kablosunu bükmeyin veya AC adaptörünün etrafına sarmayın.
- Elektrik kablosu değiştirilemez. Kablo hasarlıysa, AC adaptörü atılmalıdır.

## Dikkat

- Dış elek çok incedir ve düzgün bir biçimde kullanılmadığında hasar görebilir. Tıraş makinesini kullanmadan önce, bıçağın hasar görüp görmediğini kontrol edin. Bıçak hasar görmüşse, tıraş makinesini kullanmayın, aksi takdirde cildinizi kesebilirsiniz.
- Her iki iç bıçağı da içinde takılmış olarak bırakın. Sadece tek bir iç bıçak takıldığında, tıraş makinesi hasar görebilir.
- Dış eleği dudağınıza ya da yüzünüzün diğer bölgelerine uygulamak için aşırı basınç kullanmayın. Dış eleği doğrudan lekelerle ya da yaralı cilde uygulamayın.
- Tıraş makinesini suyla temizlediğinizde, tuzlu su veya sıcak su kullanmayın. Tıraş makinesini uzun süre suda bırakmayın.
- Muhafazayı yalnızca, musluk suyuyla ya da sabunlu musluk suyuyla hafifçe nemlendirilmiş yumuşak bir bezle temizleyin. Tiner, benzin, alkol ya da diğer kimyasalları kullanmayın.
- Kullandıktan sonra tıraş makinesini düşük nemli bir yerde saklayın.
- Tıraş makinesini, doğrudan güneş ışığına ya da diğer ısı kaynaklarına maruz kalacağı yerlerde saklamayın.
- Evdeki prizden çıkartırken fişten tutun. Elektrik kablosundan çekerseniz, buna zarar verebilirsiniz.
- Tıraş makinenizi aileniz veya başka kişilerle paylaşmayın. Bu, enfeksiyon ya da iltihaba neden olabilir.
- Tıraş makinesini saklarken, dış eleğin çizilmesini önlemek için her zaman taşıma kulpuna koyun.

## Kullanım amacı

- Bu ISLAK/KURU tıraş makinesi, tıraş köpüğü ile ıslak tıraş veya kuru tıraş için kullanılabilir. Bu su geçirmez tıraş makinesini duшта kullanabilir ve suda temizleyebilirsiniz. Aşağıdaki simge, makinenin bir banyo veya duшта kullanılabileceği anlamına gelir.



- En az üç hafta boyunca ıslak köpük tıraşıyla tıraş olunuz ve farkı görünüz. Panasonic Islak/Kuru tıraş makinesine alışmanız biraz zaman alır, çünkü cildinizin ve sakalınızın kendisini yeni herhangi bir tıraş yöntemine göre ayarlaması yaklaşık bir ay sürer.

### ► Notlar

- Bu ürün sadece ev kullanımı için tasarlanmıştır.
- Bu cihaz, güvenliklerinden sorumlu bir kişi tarafından cihazın kullanımıyla ilgili denetim veya talimatlar sunulmadığı sürece, (çocuklar da dahil) fiziksel, işitsel veya zihinsel yetenekleri sınırlı olan ya da deneyim ve bilgisi bulunmayan kişiler tarafından kullanılmaya uygun değildir. Cihazla oynamadıklarından emin olmak için, çocukların denetim altında bulundurulması gerekir.

## Parçaların tanımı

- A** Ana gövde
  - ① Dış Elek
  - ② Temizleme kapağı
  - ③ Yan terminaller
  - ④ Güç düğmesi
  - ⑤ Elek çerçevesini çıkarma düğmesi
  - ⑥ Su girişi
  - ⑦ Elek çerçevesi
  - ⑧ Dış Elek ayırma düğmeleri
  - ⑨ İç bıçaklar
  - ⑩ Dış elek
  - ⑪ Favori Düzeltici
  - ⑫ Favori Düzeltici kolu
- B** AC adaptörü (RE7-69) (İngiltere için RE7-74)
  - ⑬ Şarj terminali
  - ⑭ Şarj lambası
  - ⑮ Elektrik kablosu
- C** Taşıma kulpu
- D** Temizleme fırçası
- E** Çalıştırma Talimatları
- F** Garanti Kartı

## Taşıma kulpunun kullanımı

Tıraş makinesi dikey ya da yatay olarak tutulabilir. Tıraş makinesi taşınırken, dış eleği korumak ve düğmenin kazara çalışmasını önlemek için taşıma kulpunu kullanabilirsiniz.

- Tıraş makinesini taşırken, taşıma kulpunu takmadan önce tüm kırpıntıları temizlediğinizden emin olun.

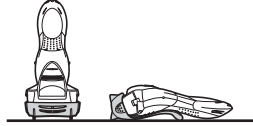

## Taşıma kulpunun takılması

Taşıma kulpunu gösterildiği gibi takın.

- Tıraş makinesindeki dört çıkıntının da sağlam şekilde geçtiğini kontrol edin.

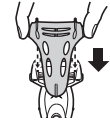

## Taşıma kulpunun çıkarılması

Her iki tarafından bastırırken taşıma kulpunu çıkarın.

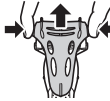

## Şarj etme

### Tıraş makinesini şarj etme

Tıraş makinesinin hızı düşüğe şarj etmek için aşağıdaki adımları uygulayınız.

Taşıma kulpu takılıyken, tıraş makinesini şarj edebilirsiniz.

### 1 Tıraş makinesini kapatıp, tıklayarak geçene kadar şekilde gösterildiği gibi AC adaptörüne [B] yerleştirin.

- Yan terminallerdeki su damlacıklarını silin.
- Güç düğmesi açık durumdayken tıraş makinesi şarj edilirken, AC adaptörünü çıkardığınızda çalışmaya başlayacaktır.

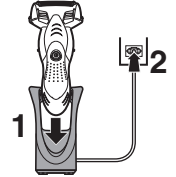

### 2 Fişi bir prize takın.

Şarj göstergesinin ışığı kırmızı renkte yanar.

- Şarj etme süresi, beyan gerilimine bağlı olarak farklılık gösterir. (Bkz. sayfa 137.)
- Tıraş makinesini ilk kez şarj ederken veya 6 aydan daha uzun bir süre kullanılmadığında, şarj lambası birkaç dakika yanmayabilir ya da çalışma süresi kısalsabilir. Bu gibi durumlarda lütfen 20 saatten fazla bir süre şarj edin.

### 3 Şart etme tamamlandığında fişi çekin.

- Pili şarj etmeye devam etmek, pil performansını etkilemeyecektir.
- Şarj için önerilen ortam sıcaklığı 0 – 35 °C'dir. Aşırı düşük ya da yüksek sıcaklıklar altında pilin performansı düşebilir ya da şarj olmayabilir.
- Şarj göstergesinin ışığı yanar ve fiş prizden çıkarılana kadar yanmaya devam eder.

- Dolu bir şarj, her biri 3 dakikalık, yaklaşık 7 tıraş için yeterli güç sağlar. (Bu, kullanıma bağlı olarak farklı olabilir.)

Şarj işlemi esnasında tıraş makinesini çalıştıramazsınız.

## Tıraş olma

### Tıraş makinesini kullanma

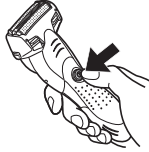

**1** Güç düğmesine [A④] basın.

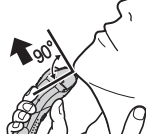

**2** Tıraş makinesini resimdeki gibi tutunuz ve tıraş olunuz.

### En iyi tıraş için ipuçları

Yüzünüze hafif bastırarak tıraşa başlayınız. Cildinizi boş elinizle gerdiriniz ve tıraş makinesini sakalınızın yönünde ileri geri hareket ettiriniz. Cildiniz bu tıraş makinesine alıştıkça basınç miktarını hafif artırabilirsiniz. Aşırı basınç uygulamak, daha iyi bir tıraş sağlamaz.

Tıraş makinesini tutmak için kalem kavrama da kullanabilirsiniz.

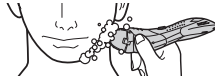

### Dikkat

- Tıraştan önce, temizleme kapağının kapalı olduğunu kontrol edin.
- Tıraş makinesini kullanırken parmaklarınızı güç düğmesinin üzerine yerleştirmeyin. Bu, tıraş makinesinin kapanmasına neden olabilir.
- Dış eleğin tıkanmasına neden olabileceklerinden, ovalama bileşenleri içeren tıraş kremlerini ya da yüz temizleyicilerini kullanmayın.

### Favori Düzelticiyi kullanma

Sakal/favori düzelticisinin kolunu yukarıya kaydırınız. Cildinize dik açıda tutunuz ve favorileri tıraş etmek için aşağıya doğru hareket ettiriniz.



- Kullanım için önerilen ortam sıcaklığı 0 – 35 °C'dir. Cihazı, önerilen aralığın dışındaki bir sıcaklıkta kullanırsanız çalışmayabilir.

## Temizle

### Tıraş makinesini temizleme

1. Tıraş makinesini AC adaptöründen [E] çıkarın.
2. Dış eleğe biraz sıvı el sabunu ve biraz da su dökünüz.
  - Temizleme kapağını [A②] kapatın.
3. Tıraş makinesini çalıştırınız.



### Hafif kirleri gidermek için

4. Temizleme kapağını [A②] tıkkayana kadar kaydırın.



5. Dış eleği [A⑩] akan suda temizleyin.



6. Tıraş makinesini kapatın.
  - Suyla durulayıp, suları akıtmak için birkaç kez aşağı ve yukarı sallayın.

### Ağır kirler için

4. 10 - 20 saniye sonra tıraş makinesini kapatın.
5. Dış eleği [A⑩] çıkarttıktan sonra tıraş makinesini çalıştırın.
6. Tıraş makinesini ve dış eleği [A⑩] akan suyun altında temizleyin.

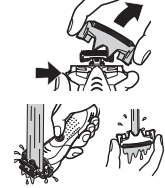

- Suyla durulayıp, suları akıtmak için birkaç kez aşağı ve yukarı sallayın.

7. Olası su damlalarını kuru bir bezle siliniz.
8. Dış eleği [A⑩] ve tıraş makinesini gölge bir yerde tamamen kurulayın.
9. Dış eleği [A⑩] tıraş bıçağına takın.
  - Temizleme kapağını açın.
  - Ana gövdeden çıkarılırsa, dış elek daha hızlı kuruyacaktır.



## Fırça ile temizleme

Sistemin dış bıçağını [A①], tıraş makinesinin gövdesini ve tıraş makinesini [A⑪], uzun fırçayı kullanarak temizleyin.

Kısa fırçayı (A) yönünde hareket ettirerek iç bıçakları [A⑨] temizleyin.

- Kısa fırçayı (B) yönünde hareket ettirmeyiniz, aksi takdirde iç bıçaklara zarar verebilir ve keskinliğini etkileyebilirsiniz.
- Kısa fırçayı, dış bıçakları temizlemek için kullanmayınız.

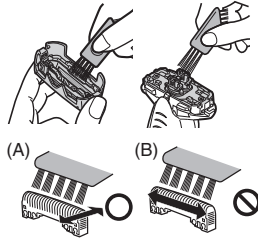

## ► Dış eleği değiştirme

1. Sistemin dış bıçağını bırakma düğmelerine [A⑧] basıp, sistemin dış bıçağını [A①] aşağı doğru çekin.
2. Su girişi yüzüyle dış elek işaretini (Δ) hizalayıp, sağlam biçimde takın.
  - Sistem dış eleği ters olarak takılamaz.
  - Tıraş makinesine takarken sistemin dış bıçağını her zaman elek çerçevesine takınız.

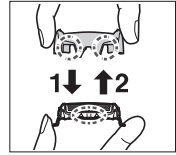

## ► İç bıçakları değiştirme

1. İç bıçakları [A⑨] birer birer çıkartın.
  - Elinizin yaralanmaması için, iç bıçakların kenarlarına (metal parçalara) dokunmayınız.
2. Klik sesiyle yerlerine yerleşene kadar iç bıçakları [A⑨] teker teker takın.



## Bakım

### Dış elek ve iç bıçakları değiştirme

#### Dış eleği çıkarma

Elek çerçevesi açma düğmelerine [A⑤] basın ve dış elek bölümünü [A⑩] yukarıya doğru kaldırın.

#### Dış eleği takma

Su girişi yüzeyini öne döndürdüktan sonra, dış eleği [A⑩], tıkladığından emin olarak tıraş makinesine sağlam biçimde takın.



## Servis

### İletişim

Bilgi almak ya da tıraş makinesi veya kablo arızası için <http://panasonic.net> adresinden Panasonic web sitesini ziyaret edin veya yetkili bir servis merkeziyle irtibat kurun (irtibat adresini Pan Avrupa garanti belgesinde bulabilirsiniz).

### Yedek parçalar

Yedek parçalar satıcınızda veya Servis Merkezinde bulunmaktadır.

ES-SL41 için yedek parçalar	Sistem dış eleği ve iç bıçaklar	WES9013
	Dış Elek	WES9087
	İç bıçaklar	WES9068

## Çevre koruması ve materyallerin geri dönüşürülmesi için

Bu tıraş makinesi Nikel-Metal Hidrit pil içerir.  
Lütfen pilin (ülkenizde varsa) resmi olarak belirlenmiş bir yerde atılmasını sağlayınız.

### Eski Ekipman ve Pillerin Toplanması ve Elden Çıkarılması konusunda Kullanıcılar için Bilgiler



Ürünler, ambalaj ve/veya ekli belgeler üzerindeki bu semboller kullanılmış elektrik ve elektronik ürünlerin ve pillerin genel ev atığı ile karıştırılmaması gerektiğini ifade eder.



Eski ürünlerin ve kullanılmış pillerin uygun kullanımı, düzeltimi ve geri dönüşümü için, lütfen onları ulusal yasalarınıza ve 2002/96/EC ve 2006/66/EC yönergelerine uygun toplama noktalarına götürün. Bu ürünleri ve pilleri doğru bir şekilde elden çıkarmak suretiyle, değerli kaynakların korunmasına ve uygunsuz atık işlemleri nedeni ile insan sağlığı üzerinde

oluşabilecek her türlü muhtemel olumsuz etkinin önlenmesine yardım edeceksiniz.

Eski ürünlerin ve pillerin toplanması ve geri kazanılması hakkında daha fazla bilgi için, lütfen ilgili yerel yetkililer, atık işleme merkezleri veya ürünleri satın aldığınız satış noktası ile temas kurun.

Bu atıkların hatalı olarak elden çıkarılması durumunda ulusal yasalara göre cezalar uygulanabilir.

### Avrupa Birliğindeki ticari kullanıcılar için

Eğer elektrik ve elektronik ekipmanı iskartaya çıkarmayı arzu ediyorsanız, daha fazla bilgi için lütfen yetkili servis veya satıcınız ile temas kurun.

### [Avrupa Birliği dışındaki diğer ülkelerde elden çıkarma konusundaki bilgiler]

Bu semboller sadece Avrupa Birliğinde geçerlidir. Eğer bu malları

iskartaya çıkarmayı arzu ediyorsanız, lütfen yerel yetkilileriniz veya bayileriniz ile temas kurun ve doğru elden çıkarma metodunu sorun.

EEE Yönetmeliğine Uygundur.



## Tümleşik şarj edilebilir pilin elden çıkarılması

Tıraş makinesini atmadan önce tümleşik şarj edilebilir pilini çıkartın. Varsa, lütfen pilin resmi olarak belirlenmiş bir yerde atılmasını sağlayın. Tıraş makinesini tekrar kullanabilmek için pili sökmeyin veya değiştirmeyin. Bu, yangına veya elektrik çarpmasına neden olabilir.

Lütfen yetkili bir servis ile irtibata geçin.

- Pili çıkartırken tıraş makinesini AC adaptöründen çıkartınız.
- ① ile ⑩ arasındaki adımları izleyip pili kaldırınız ve ardından pili çıkartınız.

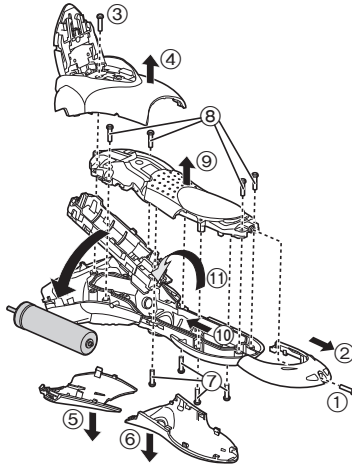

## Özellikler

Güç kaynağı	AC adaptöründeki isim plakasına bakın.		
Motor voltajı	1,2 V===		
Şarj süresi	RE7-69	230 V~	Yaklaşık 8 saat
	İngiltere için RE7-74	240 V~ 230 V~	Yaklaşık 8 saat Yaklaşık 10 saat
Havadaki Akustik Gürültü	Tıraş modunda: 60 (dB (A) re 1 pW) Favori düzeltme bıçağı modunda: 60 (dB (A) re 1 pW)		

### İMALATCI

Panasonic Corporation  
1006, Kadoma, Osaka 571-8501, Japan

### YETKİLİ TEMSİLCİ

Panasonic Elektronik Satış A.Ş.  
Maslak Mah. Bilim Sok.  
Sun Plaza No:5 K:16  
34398 Maslak-Sisli  
İstanbul Turkey  
Tel : (+90) 212 367 94 00  
Fax: (+90) 212 286 21 11  
www.panasonic.com.tr  
MÜŞTERİ HİZMETLERİ: 444 72 62

ÜRÜNÜN KULLANIM ÖMRÜ 7 YILDIR

Panasonic Corporation  
<http://panasonic.net>