

Panasonic

Bedienungsanleitung

Digitales Schnurlos-Telefon
mit integriertem Anrufbeantworter

Modellbez. **KX-TCD220G**



SMS



Dieses Gerät ist kompatibel mit den Funktionen Anruferanzeige (CLIP) und SMS. Wenn Ihr Netzbetreiber diese Dienste anbietet und Ihr Anschluss dafür freigeschaltet ist, können Sie diese Funktionen nutzen.

Laden Sie die Akkus vor dem ersten Gebrauch ca. 7 Stunden lang.

Bitte lesen Sie diese Bedienungsanleitung durch, bevor Sie das Gerät in Betrieb nehmen.
Bewahren Sie sie zur künftigen Bezugnahme gut auf.

Einführung

Einführung

Vielen Dank, dass Sie sich für den Kauf dieses digitalen schnurlosen Telefons von Panasonic entschieden haben.

Zur künftigen Bezugnahme

Bewahren Sie den Originalbeleg auf oder heften Sie ihn ab, damit Sie ihn bei Reparaturen innerhalb des Garantiezeitraums stets verfügbar haben.

Seriennummer (ist auf der Rückseite der Basisstation angegeben)

Datum des Kaufs

Name und Adresse des Händlers

Dieses Modell ist für den Betrieb in Deutschland und Österreich ausgelegt.

- Die Standardeinstellung ist Deutschland. Zur Verwendung in Österreich die Basisstation durch Auswahl der Ländereinstellung "österreich" (Seite 34) zurücksetzen.

Hinweis:

- Dieses Modell wurde ausschließlich für den Betrieb an analogen Telefonnetzen in Deutschland und Österreich entwickelt.
- Wenden Sie sich bei Problemen zunächst an Ihren Fachhändler.

Konformitätserklärung:

- Hiermit erklärt Panasonic Communications Co., Ltd., dass dieses Gerät mit den grundlegenden Anforderungen und anderen relevanten Bestimmungen der R&TTE-Richtlinie (Radio & Telecommunications Terminal Equipment) 1999/5/EC übereinstimmt.

Die Konformitätserklärungen zu den in diesem Handbuch beschriebenen Panasonic-Produkten können von folgender Website heruntergeladen werden:

<http://www.doc.panasonic.de>

Kontakt:

Panasonic Services Europe GmbH
Panasonic Testing Centre
Winsbergring 15, 22525 Hamburg, Deutschland

Warenzeichen:

- Eatoni und LetterWise sind Warenzeichen von Eatoni Ergonomics, Inc.

Besondere Leistungsmerkmale

Besondere Leistungsmerkmale



Telefonbücher

Dieses Gerät enthält das Mobilteil-Telefonbuch (200 Namen und Rufnummern; Seite 17) und das gemeinsame Telefonbuch (20 Namen und Rufnummern; Seite 20). Diese Telefonbücher ermöglichen es Ihnen, Anrufe zu tätigen, ohne manuell wählen zu müssen. Im Mobilteil-Telefonbuch können Sie jeden Telefonbucheintrag der gewünschten Kategorie zuordnen und Einträge nach Namen oder Kategorien suchen.



Mobilteil-Telefonbuchkategorie

Wenn Sie sich für das Leistungsmerkmal Anruferanzeige (CLIP) anmelden, können Sie anhand von Mobilteil-Telefonbuchkategorien (Seite 17) feststellen, wer Sie anruft, da den verschiedenen Anruferkategorien unterschiedliche Rufföne zugewiesen werden können (Seite 35).



Rufnummernansage für gemeinsames Telefonbuch

Mit der Rufnummernansage erfahren Sie den Anrufer, ohne dass Sie auf das Display sehen müssen. Wenn Sie eine Rufnummernansage für einen Eintrag im gemeinsamen Telefonbuch aufzeichnen (Seite 20), ertönt die Rufnummernansage, sobald Sie einen Anruf von dieser Person erhalten. Die Rufnummernansage ist erst nach der Anmeldung für die Nutzung des Leistungsmerkmals Anruferanzeige (CLIP) (Seite 36) verfügbar.



Nachtmodus

Der Nachtmodus ermöglicht Ihnen die Auswahl eines Zeitraums, in dem das Mobilteil bzw. die Basisstation nicht klingelt, was sehr nützlich ist, wenn Sie nicht gestört werden möchten, z.B. wenn Sie schlafen.

Der Nachtmodus kann unabhängig für Mobilteil (Seite 25) und Basisstation (Seite 30) eingestellt werden.

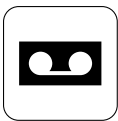

Digitaler Anrufbeantworter

Mit dem digitalen Anrufbeantworter kann das Gerät Anrufe beantworten und aufzeichnen, wenn Sie gerade nicht ans Telefon gehen können (Seite 50).



SMS (Short Message Service; Kurzmitteilungsdienst)

SMS ermöglicht es Ihnen, Textnachrichten an andere stationäre und mobile Telefone, die kompatible SMS-Netze und Leistungsmerkmale unterstützen, zu senden bzw. von diesen zu empfangen. SMS-Funktionen sind erst nach der Anmeldung für die Nutzung des Leistungsmerkmals Anruferanzeige (CLIP) und/oder eines entsprechenden Dienstes verfügbar (Seite 38).



Besondere Leistungsmerkmale



Mehrton-Rufsignale für Mobilteil

Sie können das Rufsignal für externe und interne Anrufe ändern. 5 Ruftöne und 10 Melodien stehen zur Auswahl (Seite 24).

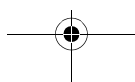
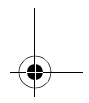
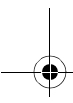
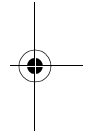
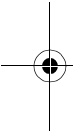

Vorbereitung

Zubehör	6
Wichtige Informationen	7
Bedienelemente und Displays	8
Anschlüsse	10
Einsetzen der Akkus	10
Laden des/der Akku(s)	10
Auswechseln der Akkus	11
Ein-/Ausschalten des Geräts	12
Einstellen von Datum und Uhrzeit	12

Anrufen/Beantworten von**Anrufen**

Anrufen	13
Beantworten von Anrufen	15

Telefonbücher

Mobilteil-Telefonbuch	17
Gemeinsames Telefonbuch	20
Kopieren von Telefonbucheinträgen	22

Mobilteil-Einstellungen

Leitfaden für die Mobilteil-Einstellungen	23
Zeiteinstellungen	24
Ruftoneinstellung	24
Nachtmodus	25
Display-Einstellungen	26
Ruf-Optionen	27
Sonstige Optionen	27

Einstellungen der Basisstation

Leitfaden zu den Einstellungen der Basisstation	29
Ruftoneinstellung	30
Ruf-Optionen	31
Sonstige Optionen	34

Leistungsmerkmal**Anruferanzeige (CLIP)**

Verwenden des Leistungsmerkmals Anruferanzeige (CLIP)	35
Anruferliste	36
Voice Mail-Dienst (nur Österreich)	37

SMS (Short Message Service; Kurzmitteilungsdienst)

Verwenden von SMS (Short Message Service; Kurzmitteilungsdienst)	38
Aktivieren/Deaktivieren von SMS	38
Ändern von SMS Message Center-Nummern	39
Senden einer Nachricht	40
Empfangen einer Nachricht	43
Leitfaden für die SMS-Einstellungen	45
Verfügbare Zeicheneingabe-Modi für SMS	48

Anrufbeantworterfunktionen

Anrufbeantworter	50
Aktivieren/Deaktivieren des Anrufbeantworters	50
Ansagetext	50
Abhören von Nachrichten	51
Aufzeichnen eines Sprach-Memos	52
Speicherkapazität	52
Verwenden von Direkteingaben	53
Fernbedienung	53
Leitfaden für die Einstellungen des Anrufbeantworters	55

Verwenden mehrerer Geräte

Verwenden von Zusatzgeräten	57
Registrieren eines Mobilteils an eine Basisstation	57
Interngespräch zwischen Mobilteilen	59
Weiterleiten von Anrufen zwischen Mobilteilen, Konferenzschaltungen	60

Nützliche Informationen

Wandmontage	61
Verfügbare Zeicheneingaben	62
Fehlersuche	65
Technische Daten	70
Geräteschein (für Deutschland)	71
Kostenlose Fehlersuche (für Deutschland)	72
Endkunden-Service-Hotline für Bedieneranfragen und allgemeine Fragen (für Deutschland)	73

Index

Index	74
-----------------	----

Vorbereitung

Zubehör

Mitgeliefertes Zubehör

Netzteil
PQLV19CE

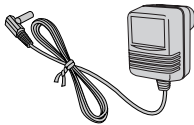

Telefonkabel



Akkus
AAA (R03) Größe
HHR-4EPT



Akkufachabdeckung

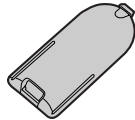

Bedienungsanleitung



Kurzanleitung



Optionales Zubehör/Ersatzteile

Modell-Nr.	Beschreibung
P03P	2 aufladbare Nickelmetallhydrid- (Ni-MH)-Akkus
KX-TCA121EX	Zusätzliches DECT Mobilteil
KX-A272	DECT-Verstärker

Wichtige Informationen

Allgemein

- Verwenden Sie nur das im Lieferumfang enthaltene, auf Seite 6 angegebene Netzteil.
- Das Netzteil nur an eine Standard-AC-Steckdose mit 220–240 V AC anschließen.
- In folgenden Fällen können mit diesem Produkt keine Anrufe getätigt werden:
 - Der/Die Akku(s) des schnurlosen Mobilteils muss/müssen geladen werden oder ist/sind defekt.
 - Bei einem Stromausfall.
 - Bei aktivierter Tastensperre.
 - Bei aktivierter Wahlsperre (nur die im Gerät als Notrufnummern gespeicherten Rufnummern können gewählt werden).
- Öffnen Sie die Basisstation oder das Mobilteil nur zum Auswechseln des/der Akku(s).
- Dieses Produkt darf nicht in der Nähe von medizinischer Notfall-/Intensivpflegeausrüstung verwendet und nicht von Menschen mit Herzschrittmachern betrieben werden.
- Stellen Sie sicher, dass keine Objekte auf das Gerät fallen können und keine Flüssigkeiten in das Gerät verschüttet werden. Setzen Sie das Produkt weder übermäßigem Rauch oder Staub noch mechanischen Schwingungen oder Stößen aus.

Betriebsumgebung

- Verwenden Sie dieses Produkt nicht in der Nähe von Wasser.
- Betreiben Sie dieses Produkt nicht in der Nähe von Wärmequellen, wie Heizungen, Kochern usw. Stellen Sie dieses Produkt nicht in Räumen auf, in denen die Temperatur unter 5 °C oder über 40 °C liegt.
- Das Netzteil dient als Trennung zum übrigen Stromnetz. Stellen Sie sicher, dass sich die Netzsteckdose in der Nähe des Geräts befindet und leicht zugänglich ist.

Warnung:

- Setzen Sie dieses Gerät niemals Regen oder Feuchtigkeit aus, um elektrische Schläge zu vermeiden.

Aufstellort

- Für einen rauschfreien Betrieb bei maximaler Kommunikationsentfernung stellen Sie die Basisstation wie folgt auf:
 - Nicht in der Nähe von elektrischen Geräten, wie TV-Geräten, Radiogeräten, PCs oder weiteren Telefonen.
 - An einer leicht zu erreichenden und zentralen Stelle.

Sicherheitshinweis für den Umgang mit

Akkus

- Wir empfehlen den/die auf Seite 6 genannten Akku(s). **Verwenden Sie nur aufladbare Akku(s).**
- Verwenden Sie keine alten und neuen Akkus zusammen.
- Entsorgen Sie Akku(s) nicht durch Verbrennen, da sie explodieren können. Überprüfen Sie die lokalen Abfallbeseitigungsbestimmungen bezüglich besonderer Entsorgungsvorschriften.
- Öffnen und beschädigen Sie den/die Akku(s) nicht. Freigesetztes Elektrolyt aus dem/den Akku(s) ist korrosiv und kann Verbrennungen oder Verletzungen an Augen und Haut hervorrufen. Das Elektrolyt kann bei Verschlucken toxisch wirken.
- Lassen Sie beim Umgang mit dem/den Akku(s) Vorsicht walten. Lassen Sie keine leitenden Materialien, wie Ringe, Armbänder oder Schlüssel, den/die Akku(s) berühren, da dies zu einem Kurzschluss führen kann, bei dem sich der/die Akku(s) und/oder die leitenden Materialien überhitzen und somit Verbrennungen verursachen können.
- Laden Sie den/die im Lieferumfang des Produkts enthaltenen Akku(s) gemäß den Angaben in dieser Gebrauchsanweisung.
- Verwenden Sie zum Laden des/der Akku(s) nur die mitgelieferte Basisstation (bzw. das Ladegerät). Nehmen Sie keine Änderungen an

Vorbereitung

der Basisstation (bzw. am Ladegerät) vor. Die Nichtbefolgung dieser Anweisungen kann zum Aufquellen oder Explodieren des/der Akku(s) führen.

Bedienelemente und Displays

Bedienelemente

Mobilteil

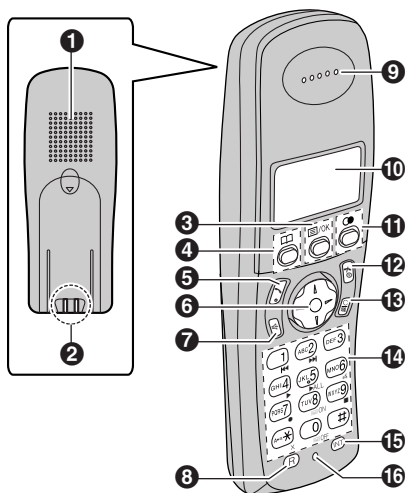

- 1 Lautsprecher**
- 2 Ladekontakt**
- 3 [☰/OK] (Menü/OK)**
- 4 [☰] (Telefonbuch)**
- 5 [☎] (Gespräch)**
- 6 Navigationstaste**
 - [▲][▼]: Sucht den gewünschten Eintrag in den Menüs.
 - [▶]: Zur Auswahl des gewünschten Eintrags oder um den Cursor nach rechts zu bewegen.
 - [◀]: Zur Rückkehr zur vorherigen Anzeige und um den Cursor nach links zu bewegen.
- 7 [☎] (Freisprecheinrichtung)**
- 8 [R] (Rückfrage)**

- 9 Hörer**
- 10 Display**
- 11 [☎] (Wahlwiederholung/Pause)**
- 12 [☎] (Aus/Ein)**
- 13 [C/☎] (Löschen/Stumm)**
- 14 Zifferntastatur**
 - Die in der Abbildung dargestellten Symbole unter den Wähltasten (▶, ☎, ■ usw.) zeigen die Anrufbeantworterfunktionen.

- 15 [INT] (Interkom)**

- 16 Mikrofon**

Hinweis:

- Es können bis zu 3 Menüeinträge gleichzeitig angezeigt werden. Um auf der aktuellen Seite einen Menüeintrag auszuwählen, drücken Sie die Navigationstaste [▲] bzw. [▼].

Basisstation

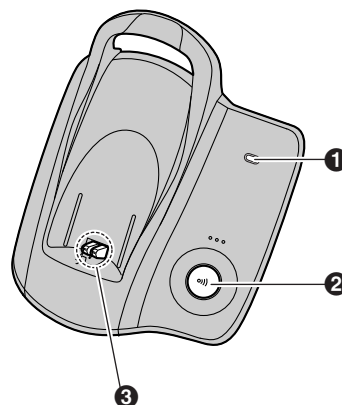







- 1 Anrufbeantworteranzeige**
- 2 [☎] (Paging)**
- 3 Ladekontakt**

Display

Display-Symbole

Eine Vielzahl von Symbolen die den aktuellen Status des Geräts anzeigen, erscheinen im Mobilteil-Display.

Vorbereitung

Display-Symbol	Bedeutung
	Innerhalb der Reichweite einer Basisstation <ul style="list-style-type: none"> • Blinkt: Mobilteil sucht Basisstation. (Mobilteil befindet sich außerhalb der Reichweite der Basisstation, ist nicht an der Basisstation registriert oder Basisstation ist nicht an das Stromnetz angeschlossen.)
	Mobilteil greift auf Basisstation zu. (Internes Gespräch, Paging, Ändern der Einstellungen der Basisstation usw.)
	Das Mobilteil wird für einen externen Anruf verwendet.
	Wahlsperre ist aktiviert. (Seite 27)
	Anrufbeantworter ist eingeschaltet. (Seite 50)
	Akkuladung
[VE]	Stimmverstärker ist auf hoch oder niedrig eingestellt. (Seite 14)
[N]	Nachtmodus ist aktiviert. (Seite 25)
[X]	Tastensperre ist aktiviert. (Seite 15)
[2]	Mobilteilnummer: Das linke Symbol zeigt als Beispiel Mobilteil 2. (Seite 26)
-2-	Basisstationsnummer: Das linke Symbol zeigt als Beispiel Basisstation 2. (Seite 26)
	Es wurde eine neue SMS-Nachricht empfangen (nur SMS-Anwender; Seite 43)

Display-Symbol	Bedeutung
	Neue Voice Mail-Nachricht empfangen (nur Voice Mail-Anwender; Seite 37) (gilt nur für Österreich)
[Besetzt]	Leitung wird von einem anderen Mobilteil belegt.

Vorbereitung

Anschlüsse

Wenn das Netzteil angeschlossen ist, ertönt ein kurzes akustisches Signal. Prüfen Sie die Anschlüsse, wenn das akustische Signal nicht ertönt.

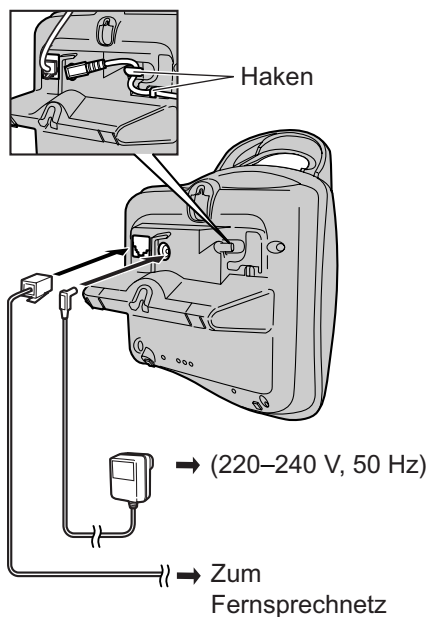

Wichtig:

- Verwenden Sie nur das im Lieferumfang enthaltene Netzteil und Telefonkabel.

Hinweis:

- Nach dem Anschließen müssen Sie die Akkus laden, um Anrufe tätigen oder beantworten zu können (Seite 10).
- Schließen Sie das Telefonkabel niemals während eines Gewitters an.
- Das Netzteil muss stets angeschlossen bleiben. (Es ist normal, dass sich das Netzteil während des Betriebs warm anfühlt.)
- Das Netzteil sollte an einer Wand- oder Bodensteckdose angeschlossen werden. Schließen Sie das Netzteil nicht an einer Deckensteckdose an, da sein Gewicht es aus der Steckdose ziehen könnte.

Einsetzen der Akkus

- 1 Setzen Sie die Akkus mit dem Minuspol (⊖) zuerst ein.

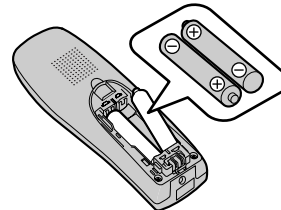

- 2 Schließen Sie die Akkufachabdeckung.

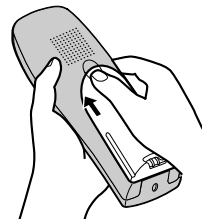

Hinweis:

- Verwenden Sie nur (aufladbare) Akkus (Seite 6).

Laden des/der Akku(s)

Legen Sie das Mobilteil vor dem ersten Gebrauch ca. 7 Stunden lang auf die Basisstation.

Während des Ladevorgangs wird das Akkusymbol wie folgt angezeigt:



Vorbereitung

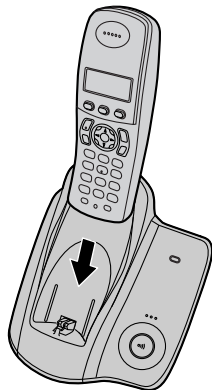

Wenn die Akkus vollständig geladen sind, wird auf dem Display  angezeigt.





Hinweis:

- Es ist normal, dass sich das Mobilteil während des Ladens warm anfühlt.
- Es kann zwar bis zu 7 Stunden dauern, bis die Akkus vollständig geladen sind, doch können Sie das Mobilteil auch schon vorher verwenden.
- Reinigen Sie die Ladekontakte (Seite 8) von Mobilteil und Basisstation ein Mal im Monat mit einem weichen, trockenen Tuch, ansonsten lassen sich die Akkus möglicherweise nicht richtig laden. Reinigen Sie die Kontakte häufiger, wenn das Gerät Schmierstoffen, Staub oder hoher Luftfeuchtigkeit ausgesetzt ist.

Akkuladung

Akkusymbol	Akkuladung
	Hoch
	Mittel
	Niedrig Wenn die Anzeige blinkt: Muss aufgeladen werden.

Hinweis:

- Wenn  blinkt, laden Sie die Mobilteilakkus neu auf.  blinkt weiter, bis die Akkus wenigstens 15 Minuten lang geladen wurden.

- Wenn das Mobilteil ausgeschaltet ist, schaltet es sich automatisch ein, sobald es auf die Basisstation gelegt wird.

Akku-Betriebsdauer

Nachdem Ihre Panasonic-Akkus vollständig aufgeladen sind, können Sie folgende Leistung erwarten:

Ni-MH-Akkus (700 mAh)

Betrieb	Betriebsdauer
Während des Betriebs (Gespräch)	Max. 20 Stunden
Im unbenutzten Zustand (Standby)	Max. 170 Stunden

Hinweis:

- Die tatsächliche Batterieleistung hängt davon ab, wie häufig das Mobilteil verwendet wird (Gespräch) bzw. wie häufig es nicht verwendet wird (Standby).
- Die Akku-Betriebsdauer kann sich je nach Gebrauchsbedingungen und Umgebungstemperatur mit der Zeit verkürzen.

Auswechseln der Akkus

Falls  auch dann blinkt, wenn die Akkus des Mobilteils 7 Stunden geladen wurden, müssen Sie die Akkus austauschen.

Wichtig:

- Wir empfehlen die auf Seite 6 angegebenen aufladbaren Panasonic-Akkus zu verwenden. Wenn Sie nicht aufladbare Batterien statt Akkus einsetzen und mit dem Ladevorgang beginnen, kann Batteriesäure austreten.
- Verwenden Sie keine alten und neuen Akkus zusammen.

Vorbereitung

- 1 Drücken Sie fest auf die Aussparung auf der Akkufachabdeckung und schieben Sie die Abdeckung in Pfeilrichtung.

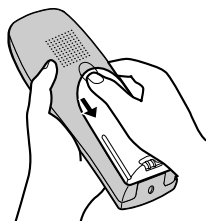

- 2 Nehmen Sie die alten Akkus mit dem Pluspol (+) voran heraus, und setzen Sie die neuen ein. Nähere Informationen zum Einsetzen des Akkus finden Sie auf Seite 10.

Ein-/Ausschalten des Geräts

Einschalten

Halten Sie **[*][0]** ca. 1 Sekunde gedrückt.

- Das Display wechselt in den Standby-Modus.

Ausschalten

Halten Sie **[*][0]** ca. 2 Sekunden gedrückt.

- Das Display wird leer.

Einstellen von Datum und Uhrzeit

Wichtig:

- Stellen Sie sicher, dass das Netzteil angeschlossen ist.
 - Stellen Sie sicher, dass **Y** nicht blinkt.
- 1 Drücken Sie **[E]/OK**.
 - 2 Wählen Sie "Mobilteileinst." und anschließend **[>]**.
 - 3 Wählen Sie "Zeiteinstell." und anschließend **[>]**.
 - 4 Wählen Sie "Datum/Uhr eing." und anschließend **[>]**.
 - 5 Geben Sie den aktuellen Tag und Monat bzw. das aktuelle Jahr jeweils 2-stellig ein.

Beispiel: 17. Mai 2005

Drücken Sie **[1][7] [0][5] [0][5]**.

- 6 Geben Sie die aktuelle Stunde und Minute jeweils 2-stellig ein.

- Drücken Sie wiederholt **[*]**, um zwischen "AM", "PM" oder dem 24-Stunden-Zeitformat zu wechseln.

Beispiel: 3:30 PM

Drücken Sie **[0][3] [3][0]**, und drücken Sie dann wiederholt **[*]**, bis "03:30 PM" angezeigt wird.

- 7 Drücken Sie **[E]/OK**.

- 8 Drücken Sie **[*][0]**.

Hinweis:

- Um eine Ziffer zu korrigieren, bewegen Sie den Cursor mit **[<]** oder **[>]** an die betreffende Stelle und nehmen Ihre Änderungen vor.
- Nach einem Stromausfall stimmen Datum und Uhrzeit möglicherweise nicht mehr. Stellen Sie Datum und Uhrzeit ggf. neu ein.

Anrufen/Beantworten von Anrufen

Anrufen

- 1 Nehmen Sie das Mobilteil ab und wählen Sie die Rufnummer.
 - Zur Korrektur einer Ziffer drücken Sie **[C/∅]** und geben dann die korrekte Nummer ein.
- 2 Drücken Sie **[↶]**.
- 3 Drücken Sie nach Beendigung des Gesprächs **[✕⊙]** oder legen Sie das Mobilteil auf die Basisstation.

Freisprecheinrichtung

Das Mobilteil umfasst eine digitale Freisprecheinrichtung, mit der ein Freisprechen (ohne dabei das Mobilteil halten zu müssen) möglich ist.

- 1 Drücken Sie während eines Gesprächs **[☞]**, um die Freisprecheinrichtung zu aktivieren.
 - Sprechen Sie im Wechsel (nicht gleichzeitig) mit Ihrem Gesprächspartner.
- 2 Drücken Sie nach Beendigung des Gesprächs **[✕⊙]** oder legen Sie das Mobilteil auf die Basisstation.

Hinweis:

- Die beste Leistung erreichen Sie, wenn Sie Folgendes beachten:
 - Verwenden Sie die Freisprecheinrichtung in einer ruhigen Umgebung.
 - Wenn Sie oder der andere Teilnehmer Schwierigkeiten haben, den Gesprächspartner zu verstehen, drücken Sie wiederholt **[▲]** oder **[▼]**, um die Freisprech-Lautstärke nach Bedarf einzustellen.
- Um wieder auf den Hörer umzuschalten, drücken Sie **[↶]**.

Einstellen der Lautstärke des Hörers oder Lautsprechers

Drücken Sie während des Gesprächs **[▲]** oder **[▼]**. Für den Hörer stehen 4 Lautstärkeebenen zur Verfügung. Für den Lautsprecher stehen 6 Lautstärkeebenen zur Verfügung.

Wahlwiederholung

Zuvor gewählte Rufnummern (jeweils max. 24 Ziffern) können per Wahlwiederholung erneut gewählt werden.

Wiederholen der zuletzt gewählten

Rufnummer

Drücken Sie **[☉]** und dann **[↶]** oder **[☞]**.

- Wenn Sie **[☞]** drücken, wählt das Gerät die Rufnummer erneut, falls die Leitung des anderen Teilnehmers besetzt ist.

Hinweis:

- Sie können vor **[☉]** auch **[↶]** oder **[☞]** drücken.

Anrufen mithilfe der Wahlwiederholungsliste

Die letzten 10 gewählten Rufnummern sind in der Wahlwiederholungsliste gespeichert.

- 1 Drücken Sie **[☉]**.
 - Die zuletzt gewählte Nummer wird angezeigt.
- 2 Drücken Sie wiederholt **[▲]** oder **[▼]**, um die gewünschte Nummer auszuwählen.
 - Um die Liste zu verlassen, drücken Sie **[✕⊙]**.
- 3 Drücken Sie **[↶]** oder **[☞]**.
 - Wenn Sie **[☞]** drücken, wählt das Gerät die Rufnummer erneut, falls die Leitung des anderen Teilnehmers besetzt ist.

Automatische Wahlwiederholung

Wenn Sie die Rufnummer erneut wählen und dabei **[☞]** drücken, wählt das Gerät die Rufnummer automatisch erneut, falls die Leitung des anderen Teilnehmers besetzt ist. Das Gerät wählt die Nummer bis zu 11 Mal. Während das Mobilteil auf die Wahlwiederholung wartet, blinkt **[☞]**. Während das Mobilteil die Wahl wiederholt, wird die Funktion STUMM automatisch aktiviert.

Hinweis:

- Die automatische Wahlwiederholung wird abgebrochen, sobald eine Taste (außer **[☉]**) gedrückt wird.
- Wenn die Funktion STUMM nicht deaktiviert wird, nachdem die Verbindung hergestellt ist, drücken Sie **[C/∅]**.

Anrufen/Beantworten von Anrufen

Bearbeiten einer Nummer in der Wahlwiederholungsliste vor dem Anruf

- 1 Drücken Sie [●].
- 2 Drücken Sie wiederholt [▲] oder [▼], um die gewünschte Nummer auszuwählen, und dann [≡/OK].
- 3 Wählen Sie "Bearb. & Anrufen" und anschließend [▶].
- 4 Drücken Sie [◀] oder [▶], um den Cursor zu bewegen, und bearbeiten Sie die Nummer.
 - Platzieren Sie den Cursor auf der zu löschenden Nummer, und drücken Sie [C/✕].
 - Platzieren Sie den Cursor rechts neben der Stelle, an der Sie eine Nummer einfügen wollen. Drücken Sie dann die entsprechende Wahltaaste.
- 5 Drücken Sie [↶] oder [↷].

Löschen einer Nummer in der Wahlwiederholungsliste

- 1 Drücken Sie [●].
- 2 Drücken Sie wiederholt [▲] oder [▼], um die gewünschte Nummer auszuwählen, und drücken Sie dann [≡/OK].
- 3 Wählen Sie "Löschen" und anschließend [▶].
 - Wenn Sie alle Nummern in der Liste löschen wollen, wählen Sie "Alle löschen" und drücken dann [▶].
- 4 Wählen Sie "Ja" und anschließend [▶].
- 5 Drücken Sie [✕○].

Speichern einer Nummer aus der Wahlwiederholungsliste im Mobilteil-Telefonbuch

- 1 Drücken Sie [●].
- 2 Drücken Sie wiederholt [▲] oder [▼], um die gewünschte Nummer auszuwählen, und drücken Sie dann [≡/OK].
- 3 Wählen Sie "Telbuch hinzuf." und anschließend [▶].

- 4 Geben Sie einen Namen ein (max. 16-stellig; siehe Seite 62 für Zeicheneingabe) und drücken Sie dann [≡/OK].
- 5 Bearbeiten Sie die Rufnummer nach Bedarf und drücken Sie dann [≡/OK].
- 6 Wählen Sie die gewünschte Kategorie (Seite 17) und drücken Sie dann [▶].
- 7 Wählen Sie "Speichern" und anschließend [▶].
- 8 Drücken Sie [✕○].

Sonstige Funktionen

Stimmverstärker

Sie können während eines Telefongesprächs die Tonqualität des Hörers ändern. Es stehen 3 Einstellungen zur Verfügung.

- 1 Drücken Sie während des Gesprächs [≡/OK].
- 2 Wählen Sie "Sprachoptimier." und anschließend [▶].
- 3 Wählen Sie die gewünschte Einstellung und drücken Sie anschließend [▶].

Hinweis:

- Wenn Sie "Höhen" oder "Tiefen" auswählen, wird "[vE]" angezeigt.

STUMM

Sie können Ihre Stimme während eines Gesprächs stummschalten. Wenn die Funktion STUMM aktiviert ist, können Sie Ihren Gesprächspartner hören, Ihr Gesprächspartner kann Sie jedoch nicht hören.

- 1 Zum Stummschalten Ihrer Stimme drücken Sie [C/✕].
- 2 Um zurück zum Gespräch zu gelangen, drücken Sie erneut [C/✕].

Tastensperre

Das Mobilteil kann gesperrt werden, sodass keine Anrufe getätigt oder Einstellungen vorgenommen werden können. Eingehende Anrufe können entgegengenommen werden, alle anderen Funktionen sind bei aktivierter Tastensperre jedoch deaktiviert.

Zur Aktivierung der Tastensperre halten Sie [≡/OK] ungefähr 2 Sekunden gedrückt.

Anrufen/Beantworten von Anrufen

- “[x]” wird angezeigt.
- Zur Deaktivierung der Tastensperre halten Sie **[☐/OK]** ca. 2 Sekunden lang gedrückt.

Hinweis:

- Notrufe (Seite 31) sind erst wieder möglich, nachdem die Tastensperre deaktiviert wurde.
- Die Tastensperre wird deaktiviert, wenn das Mobilteil ausgeschaltet wird.

Die Taste R (zur Verwendung der Rückfrage-Funktion)

[R] wird verwendet um besondere Leistungsmerkmale, wie z.B. Makeln zu nutzen. Falls Ihr Telefonanschluß die Funktion für Makeln unterstützt, können Sie während eines Gesprächs durch Drücken der Taste **[R]** zwischen dem ersten und dem zweiten Anrufer wechseln. Kontaktieren Sie Ihren Service Provider für weitere Details.

Hinweis:

- Falls Ihr Telefon an eine Nebenstellenanlage angeschlossen ist, können Sie durch Drücken der Taste **[R]** bestimmte Leistungsmerkmale Ihrer lokalen Nebenstellenanlage nutzen; z.B. die Weiterleitung eines externen Anrufs. Bitte kontaktieren Sie Ihren Telefonanlagen-Händler für Details.
- Sie können die Rückfragezeit ändern (Seite 31).

Die Pause-Taste (Nebenstellenanlage/Amtsleitungsmerkmale)

Eine Pause ist gelegentlich erforderlich, wenn ein Anruf über eine Nebenstellenanlage getätigt wird, oder wenn Ferngespräche geführt werden.

Beispiel: Wenn Sie vor dem manuellen Wählen von externen Nummern **[0]** eingeben müssen, legen Sie nach dem Wählen von **[0]** wahrscheinlich eine Pause ein, bis Sie einen Wählton hören.

- 1 Drücken Sie **[0]**.
- 2 Drücken Sie **[☐]**.
- 3 Wählen Sie die Rufnummer und drücken Sie dann **[↶]** oder **[↷]**.

Hinweis:

- Durch 1-maliges Drücken von **[☐]** wird 1 Pause erzeugt. Drücken Sie wiederholt **[☐]**, um längere Pausen zu erzeugen. Zum Ändern der Pausendauer siehe Seite 31.

Aufzeichnen von Telefongesprächen

Sie können Ihr Gespräch bei einem externen Anruf aufzeichnen.

Wichtig:

- Vor dem Aufzeichnen eines Gesprächs sollten Sie Ihren Gesprächspartner darüber informieren, dass das Gespräch aufgezeichnet wird.
- 1 Drücken Sie während des Gesprächs **[☐/OK]**.
 - 2 Wählen Sie **“Gespräch aufz.”** und anschließend **[▶]**.
 - 3 Drücken Sie zum Beenden der Aufzeichnung **[☐/OK]**.

Hinweis:

- Aufgezeichnete Gespräche werden als neue Nachrichten behandelt.
- Nähere Informationen zum Abhören des aufgezeichneten Gesprächs finden Sie auf Seite 51.
- Wenn der Nachrichtenspeicher voll ist, wird **“Speicher voll”** angezeigt und die Aufzeichnung wird beendet. Löschen Sie nicht mehr benötigte Nachrichten (Seite 51).
- Während der Aufzeichnung eines Gesprächs kann die Tonqualität des Mobilteils nicht geändert werden.

Beantworten von Anrufen



- 1 Nehmen Sie das Mobilteil ab und drücken Sie **[↶]** oder **[↷]**, wenn das Gerät klingelt.
 - Sie können einen Anruf auch entgegennehmen, indem Sie eine beliebige Wahltaste, **[0]** bis **[9]**, **[*]**, **#[** oder **[INT]** drücken. (**Any Key Answer-Funktion**)
- 2 Drücken Sie nach Beendigung des Gesprächs **[↶]** oder legen Sie das Mobilteil auf die Basisstation.

Anrufen/Beantworten von Anrufen

Automatischer Gesprächsmodus

Sie können Anrufe auch entgegennehmen, indem Sie einfach das Mobilteil von der Basisstation nehmen. Sie müssen nicht  drücken. Zum Aktivieren dieser Funktion siehe Seite 27.

Einstellen der Ruftonlautstärke bei eingehenden externen Anrufen

Wenn ein externer Anruf eingeht, drücken Sie  oder .



Hinweis:

- Die Ruftonlautstärke kann nicht eingestellt werden, wenn das Mobilteil auf der Basisstation liegt.

Sonstige Funktionen

Mobilteil-Suchfunktion

Mit dieser Funktion können Sie das Mobilteil finden, wenn Sie es verlegt haben.

- 1 Drücken Sie  an der Basisstation.
 - Die Basisstation ruft das Mobilteil ca. 1 Minute lang (Paging).
- 2 Um das Paging zu beenden, drücken Sie  an der Basisstation oder  am Mobilteil.

Mobilteil-Telefonbuch

Das Mobilteil-Telefonbuch ermöglicht es Ihnen, Anrufe zu tätigen, ohne manuell wählen zu müssen. Sie können dem Mobilteil-Telefonbuch 200 Namen und Rufnummern hinzufügen, jeden Eintrag im Mobilteil-Telefonbucheintrag einer Kategorie zuordnen und Einträge im Mobilteil-Telefonbuch nach Namen oder Kategorien suchen.

Dem Mobilteil-Telefonbuch Einträge hinzufügen

- 1 Drücken Sie [□] und anschließend [≡/OK].
- 2 Wählen Sie "Neuer Eintrag" und anschließend [▶].
- 3 Geben Sie den Namen des Teilnehmers ein (max. 16-stellig; siehe Seite 62 für Zeicheneingabe) und drücken Sie dann [≡/OK].
- 4 Geben Sie die Rufnummer des Teilnehmers ein (max. 24-stellig) und drücken Sie dann [≡/OK].
- 5 Wählen Sie die gewünschte Kategorie für den Eintrag aus, und drücken Sie [▶].
- 6 Wählen Sie "Speichern" und anschließend [▶].
- 7 Drücken Sie [↶⊙].

Hinweis:

- Wenn im Telefonbuch kein Platz zum Speichern neuer Einträge vorhanden ist, wird "Speicher voll" angezeigt. Löschen Sie nicht mehr benötigte Einträge (Seite 18).

Bearbeiten/Korrigieren von Eingabefehlern

Drücken Sie [◀] oder [▶], um den Cursor auf der Nummer bzw. dem Zeichen zu platzieren, die/das gelöscht werden soll, und drücken Sie dann [C/⊗]. Platzieren Sie den Cursor rechts neben der Stelle, an der Sie eine Nummer oder ein Zeichen einfügen wollen. Drücken Sie dann die entsprechende Wähltaste.

Hinweis:

- Halten Sie [C/⊗] gedrückt, um alle Nummern oder Zeichen zu löschen.

Kategorien

Mithilfe von Kategorien können Sie Einträge im Mobilteil-Telefonbuch schnell und einfach finden. Wenn Sie dem Mobilteil-Telefonbuch einen Eintrag hinzufügen, können Sie ihn der gewünschten Kategorie zuordnen. Sie können die Namen der Kategorien für Einträge im Mobilteil-Telefonbuch ("Freunde", "Familie", usw.) ändern und Einträge im Mobilteil-Telefonbuch nach Kategorien suchen. Für Anwender des Leistungsmerkmals Anruferanzeige (CLIP) stehen weitere Kategoriefunktionen zur Verfügung (Seite 35).

Ändern von Kategorienamen

- 1 Drücken Sie [□] und anschließend [≡/OK].
- 2 Wählen Sie "Kategorie" und anschließend [▶].
- 3 Wählen Sie die Kategorie aus, deren Namen Sie ändern möchten, und drücken Sie dann [▶].
- 4 Wählen Sie "Kategorie Name" und anschließend [▶].
- 5 Bearbeiten Sie den Namen (max. 10 Zeichen, siehe Seite 62 für Zeicheneingabe) und drücken Sie dann [≡/OK].
- 6 Drücken Sie [↶⊙].

Suchen und Anrufen eines Eintrags im Mobilteil-Telefonbuch

Einträge im Mobilteil-Telefonbuch können nach dem ersten Zeichen, nach Kategorien oder durch Abrollen durchsucht werden. Wenn Sie den gewünschten Eintrag gefunden haben, drücken Sie auf [↶] oder [↷], um die Rufnummer zu wählen.

Durchblättern aller Einträge

- 1 Drücken Sie [□].
- 2 Drücken Sie wiederholt [▲] oder [▼], um den gewünschten Eintrag anzuzeigen.

Telefonbücher

Suche nach Anfangsbuchstaben (Indexsuche)

- 1 Drücken Sie [□□] und anschließend [☉].
- 2 Wählen Sie "Stichwort Suche" und anschließend [▶].
- 3 Wählen Sie den Zeicheneingabe-Modus aus, der das gesuchte Zeichen enthält, und drücken Sie [▶].
- 4 Drücken Sie die Wähltaste ([0] bis [9]), die mit dem gesuchten Zeichen belegt ist (Seite 62).
 - Drücken Sie dieselbe Wähltaste wiederholt, um den ersten Eintrag anzuzeigen, der mit dem Buchstaben auf dieser Wähltaste übereinstimmt.
 - Wenn kein Eintrag vorliegt, der mit dem von Ihnen ausgewählten Buchstaben übereinstimmt, wird der nächste Eintrag angezeigt.
- 5 Drücken Sie wiederholt [▲] oder [▼], um das Mobilteil-Telefonbuch zu durchsuchen.

Suche nach Kategorie

- 1 Drücken Sie [□□] und anschließend [☉].
- 2 Wählen Sie "Kategoriesuche" und anschließend [▶].
- 3 Wählen Sie die Suchkategorie und drücken Sie dann [▶].
 - Der erste Eintrag in dieser Kategorie wird angezeigt.
 - Wenn Sie "Alle" wählen, beendet das Geräte die Kategoriesuche.
- 4 Drücken Sie wiederholt [▲] oder [▼], um das Mobilteil-Telefonbuch zu durchsuchen.

Bearbeiten von Einträgen im Mobilteil-Telefonbuch

Einträge im Mobilteil-Telefonbuch lassen sich nach dem Speichern bearbeiten. Sie können den Namen, die Telefonnummer und die Kategorie ändern.

Ändern eines Namens, einer Rufnummer, einer Kategorie

- 1 Suchen Sie den gewünschten Telefonbucheintrag (Seite 17) und drücken Sie [☑/OK].
- 2 Wählen Sie "Editieren" und anschließend [▶].
- 3 Bearbeiten Sie den Namen nach Bedarf (max. 16-stellig; siehe Seite 62 für Zeicheneingabe) und drücken Sie dann [☑/OK].
- 4 Bearbeiten Sie die Rufnummer nach Bedarf (max. 24-stellig) und drücken Sie dann [☑/OK].
- 5 Wählen Sie die gewünschte Kategorie und drücken Sie dann [▶].
- 6 Wählen Sie "Speichern" und anschließend [▶].
- 7 Drücken Sie [☒⓪].

Löschen von Einträgen aus dem Mobilteil-Telefonbuch

Löschen eines Eintrags

- 1 Suchen Sie den gewünschten Telefonbucheintrag (Seite 17) und drücken Sie [☑/OK].
- 2 Wählen Sie "Löschen" und anschließend [▶].
- 3 Wählen Sie "Ja" und anschließend [▶].
- 4 Drücken Sie [☒⓪].

Löschen aller Einträge

- 1 Drücken Sie [□□] und anschließend [☑/OK].
- 2 Wählen Sie "Alle löschen" und anschließend [▶].
- 3 Wählen Sie "Ja" und anschließend [▶].
- 4 Wählen Sie erneut "Ja" und drücken Sie dann [▶].
- 5 Drücken Sie [☒⓪].

Zielwahl

Zuweisen eines Eintrags im Mobilteil-Telefonbuch zu einer Zielwahltaste

Die Wähltasten [1] bis [9] lassen sich als Zielwahltasten verwenden, mit deren Hilfe Sie eine Rufnummer aus dem Mobilteil-Telefonbuch mit nur einem Tastendruck wählen können.

- 1 Suchen Sie den gewünschten Telefonbucheintrag (Seite 17) und drücken Sie [OK].
- 2 Wählen Sie "Kurzwahl" und anschließend [▶].
- 3 Drücken Sie [▲] oder [▼], um die gewünschte Wähltaste auszuwählen, und drücken Sie dann [▶].
 - Wenn die Wähltaste bereits als Zielwahltaste verwendet wird, wird neben der Wähltastennummer "*" angezeigt. Wenn Sie diese Wähltaste auswählen, wird "Überschreiben" angezeigt. Sie können die vorherige Belegung ggf. überschreiben.
 - Wenn Sie sie nicht überschreiben möchten, wählen Sie "Zurück".
- 4 Wählen Sie "Speichern" und anschließend [▶].
- 5 Drücken Sie [XO].

Tätigen eines Anrufs mit einer Zielwahltaste

- 1 Halten Sie die gewünschte Zielwahltaste ([1] bis [9]) gedrückt.
 - Sie können sich die anderen Zielwahltasten-Belegungen anzeigen lassen, indem Sie [▲] oder [▼] drücken.
- 2 Drücken Sie [↶] oder [↷].

Löschen einer Zielwahltasten-Belegung

- 1 Halten Sie die gewünschte Zielwahltaste ([1] bis [9]) gedrückt.
- 2 Drücken Sie [OK] und anschließend [▶].
- 3 Wählen Sie "Ja" und anschließend [▶].

Hinweis:

- Nur die Zielwahltasten-Belegung wird gelöscht. Der entsprechende Eintrag im Mobilteil-Telefonbuch wird nicht gelöscht.

Kettenwahl

Mit dieser Funktion können Sie während eines Gesprächs Rufnummern im Mobilteil-Telefonbuch wählen. Diese Funktion kann beispielsweise verwendet werden, um eine in Ihrem Mobilteil-Telefonbuch gespeicherte Telefonkarten-Zugriffsnummer oder eine Konto-PIN-Nummer zu wählen, ohne sie manuell eingeben zu müssen.

- 1 Drücken Sie während des Telefongesprächs [OK].
- 2 Drücken Sie wiederholt [▲] oder [▼], um den gewünschten Eintrag auszuwählen.
 - Weitere Informationen zur Suche mithilfe des ersten Zeichens (Indexsuche) finden Sie auf Seite 18. Weitere Informationen zur Suche nach Kategorie finden Sie auf Seite 18.
- 3 Drücken Sie [▶], um die Nummer zu wählen.

Telefonbücher

Gemeinsames Telefonbuch

Das gemeinsame Telefonbuch ermöglicht es Ihnen, Anrufe zu tätigen, ohne manuell wählen zu müssen. Alle Mobilteile die auf die gleiche Basisstation registriert sind, können das gemeinsame Telefonbuch verwenden. Sie können dem gemeinsamen Telefonbuch 20 Namen und Rufnummern hinzufügen und Telefonbucheinträge nach Namen suchen. Wenn Sie sich für das Leistungsmerkmal Anruferanzeige (CLIP) anmelden, können Sie die Funktion Rufnummernansage des gemeinsamen Telefonbuchs verwenden (Seite 36).

Hinzufügen von Einträgen zum gemeinsamen Telefonbuch

- 1 Drücken Sie 2 Mal [□].
- 2 Drücken Sie [≡/OK].
- 3 Wählen Sie **„Neuer Eintrag“** und anschließend [▶].
- 4 Geben Sie den Namen des Teilnehmers ein (max. 16-stellig; siehe Seite 62 für Zeicheneingabe) und drücken Sie dann [≡/OK].
- 5 Geben Sie die Rufnummer des Teilnehmers ein (max. 24-stellig) und drücken Sie dann [≡/OK].
- 6 Zur Aufzeichnung der Rufnummernansage wählen Sie **„start“** und drücken dann [▶], anderenfalls wählen Sie **„Überspringen“**, drücken [▶] und fahren mit Schritt 9 fort.
 - Die Rufnummernansage (Seite 36) ist nur hilfreich für Teilnehmer, die sich für die Anruferanzeige (CLIP) angemeldet haben.
 - Wenn **„Speicher voll“** angezeigt wird, löschen Sie alle nicht benötigten Anrufbeantworternachrichten (Seite 51).
- 7 Wenn **„Aufzeichnung“** angezeigt wird, sprechen Sie in das Mikrofon.
 - Die Aufzeichnung darf maximal 10 Sekunden dauern.
 - Halten Sie das Mobilteil ca. 20 cm weit entfernt und sprechen Sie deutlich in das Mikrofon.

- 8 Zum Beenden der Aufzeichnung wählen Sie **„stop“** und drücken dann [▶].
 - Die Aufzeichnung wird wiedergegeben.
- 9 Wählen Sie **„Speichern“** und anschließend [▶].
- 10 Drücken Sie [↻].

Hinweis:

- **„Fehler“** wird angezeigt, wenn die Aufzeichnung weniger als 1 Sekunde lang ist. Wiederholen Sie Schritt 6.
- Wenn im Telefonbuch kein Platz zum Speichern neuer Einträge vorhanden ist, wird **„Speicher voll“** angezeigt. Löschen Sie nicht mehr benötigte Einträge (Seite 21).

Bearbeiten/Korrigieren von Eingabefehlern

Drücken Sie [◀] oder [▶], um den Cursor auf der Nummer bzw. dem Zeichen zu platzieren, die/das gelöscht werden soll, und drücken Sie dann [C/✕]. Platzieren Sie den Cursor rechts neben der Stelle, an der Sie eine Nummer oder ein Zeichen einfügen wollen. Drücken Sie dann die entsprechende Wähltaste.

Hinweis:

- Halten Sie [C/✕] gedrückt, um alle Nummern oder Zeichen zu löschen.

Suchen und Anrufen eines Eintrags im gemeinsamen Telefonbuch

Einträge im gemeinsamen Telefonbuch lassen sich nach dem ersten Zeichen oder durch Abrollen durchsuchen. Wenn Sie den gewünschten Eintrag gefunden haben, drücken Sie [↶] oder [↷], um die Rufnummer zu wählen.

Durchblättern aller Einträge

- 1 Drücken Sie 2 Mal [□].
- 2 Drücken Sie wiederholt [▲] oder [▼], um den gewünschten Eintrag anzuzeigen.

Suche nach Anfangsbuchstaben (Indexsuche)

- 1 Drücken Sie 2 Mal [□].
- 2 Drücken Sie [●].

Telefonbücher

- 3 Wählen Sie den Zeicheneingabe-Modus aus, der das gesuchte Zeichen enthält, und drücken Sie [▶].
- 4 Drücken Sie die Wähltaste ([0] bis [9]), die mit dem gesuchten Zeichen belegt ist (Seite 62).
 - Drücken Sie dieselbe Wähltaste wiederholt, um den ersten Eintrag anzuzeigen, der mit dem Buchstaben auf dieser Wähltaste übereinstimmt.
 - Wenn kein Eintrag vorliegt, der mit dem von Ihnen ausgewählten Buchstaben übereinstimmt, wird der nächste Eintrag angezeigt.
- 5 Drücken Sie wiederholt [▲] oder [▼], um das gemeinsame Telefonbuch zu durchsuchen.

Bearbeiten von Einträgen im gemeinsamen Telefonbuch

Einträge im gemeinsamen Telefonbuch lassen sich nach dem Speichern bearbeiten. Sie können den Namen, die Telefonnummer und die Rufnummernansage ändern.

Ändern eines Namens/einer Nummer/einer Rufnummernansage

- 1 Suchen Sie den gewünschten Telefonbucheintrag (Seite 20) und drücken Sie [≡/OK].
- 2 Wählen Sie "Editieren" und anschließend [▶].
- 3 Bearbeiten Sie den Namen nach Bedarf (max. 16-stellig; siehe Seite 62 für Zeicheneingabe) und drücken Sie dann [≡/OK].
- 4 Bearbeiten Sie die Rufnummer nach Bedarf (max. 24-stellig) und drücken Sie dann [≡/OK].
- 5 Überspringen, Aufzeichnen oder Löschen einer Rufnummernansage.
 - Zur Aufzeichnung einer Rufnummernansage fahren Sie mit Schritt 6 auf "Hinzufügen von Einträgen zum gemeinsamen Telefonbuch", Seite 20 fort.

- Zum Überspringen der Aufzeichnung wählen Sie "Überspringen" und drücken [▶].
 - Zum Löschen der Rufnummernansage wählen Sie "Löschen" und drücken dann [▶].
- 6 Wählen Sie "Speichern" und anschließend [▶].
 - 7 Drücken Sie [✕⓪].

Wiedergabe einer Rufnummernansage

- 1 Suchen Sie den gewünschten Telefonbucheintrag (Seite 20) und drücken Sie [≡/OK].
- 2 Wählen Sie "Sprachwahl" und anschließend [▶].
 - Die Rufnummernansage wird wiedergegeben.
- 3 Drücken Sie [✕⓪].

Löschen von Einträgen aus dem gemeinsamen Telefonbuch

Löschen eines Eintrags

- 1 Suchen Sie den gewünschten Telefonbucheintrag (Seite 20) und drücken Sie [≡/OK].
- 2 Wählen Sie "Löschen" und anschließend [▶].
- 3 Wählen Sie "Ja" und anschließend [▶].
- 4 Drücken Sie [✕⓪].

Löschen aller Einträge

- 1 Drücken Sie 2 Mal [□].
- 2 Drücken Sie [≡/OK].
- 3 Wählen Sie "Alle löschen" und anschließend [▶].
- 4 Wählen Sie "Ja" und anschließend [▶].
- 5 Wählen Sie erneut "Ja" und drücken Sie dann [▶].
- 6 Drücken Sie [✕⓪].

Telefonbücher

Kopieren von Telefonbucheinträgen

Kopieren von Einträgen des Mobilteil-Telefonbuchs in ein anderes Mobilteil

Einträge im Mobilteil-Telefonbuch (Seite 17) können vom Mobilteil in das Telefonbuch eines kompatiblen Panasonic-Mobilteils kopiert werden.

Kopieren eines Eintrags

- 1 Suchen Sie den gewünschten Eintrag im Mobilteil-Telefonbuch (Seite 17) und drücken Sie dann [≡/OK].
- 2 Wählen Sie "Kopieren" und anschließend [▶].
- 3 Geben Sie die Mobilteilnummer ein, an die Sie die Mobilteil-Telefonbucheinträge senden möchten.
- 4 Um weitere Einträge zu kopieren, wählen Sie "Ja" und drücken dann [▶]. Suchen Sie den gewünschten Eintrag im Mobilteil-Telefonbuch und drücken Sie dann [▶].
 - Um das Kopieren zu beenden, wählen Sie "Nein" und drücken dann [▶].
- 5 Drücken Sie [↵].

Kopieren aller Einträge

- 1 Drücken Sie [□] und anschließend [≡/OK].
- 2 Wählen Sie "Alle kopieren" und anschließend [▶].
- 3 Geben Sie die Mobilteilnummer ein, an die Sie die Mobilteil-Telefonbucheinträge senden möchten.
 - Nachdem alle Einträge kopiert wurden, wird "Abgeschlossen" angezeigt.
- 4 Drücken Sie [↵].

Hinweis:

- Wenn sich das andere Mobilteil (Empfänger) nicht im Standby-Modus befindet, wird auf Ihrem Mobilteil (Sender) "Fehlgeschlagen" angezeigt.

- Wenn der Kopiervorgang nach dem Kopieren mindestens eines Eintrags fehlschlägt, wird auf Ihrem Mobilteil (Sender) "Unvollständig" angezeigt.

Kopieren von Mobilteil-Telefonbucheinträgen in das gemeinsame Telefonbuch

- 1 Suchen Sie den gewünschten Eintrag im Mobilteil-Telefonbuch (Seite 20) und drücken Sie dann [≡/OK].
- 2 Wählen Sie "Kopieren" und anschließend [▶].
- 3 Drücken Sie [0].
- 4 Um weitere Einträge zu kopieren, wählen Sie "Ja" und drücken dann [▶]. Suchen Sie den gewünschten Telefonbucheintrag und drücken Sie [▶].
 - Um das Kopieren zu beenden, wählen Sie "Nein" und drücken dann [▶].
- 5 Drücken Sie [↵].

Mobilteil-Einstellungen

Leitfaden für die Mobilteil-Einstellungen

Als Referenz finden Sie im Folgenden eine Übersicht aller Komponenten, die für das Mobilteil eingestellt werden können.

- Bei der Benutzereinstellung des Mobilteils wird der aktuelle Eintrag oder die aktuelle Einstellung durch den ► angezeigt.

Menü Mobilteil-Einstellungen	Untermenü	Untermenü 2	Standardeinstellung	Seite	
Zeiteinstell.	Datum/Uhr eing.		—	Seite 12	
	Alarm		Aus	Seite 24	
Ruftoneinstell.	Ruflautstärke		Max.	Seite 24	
	Rufsignal ext.		Klingeltöne 1	Seite 24	
	Rufsignal int.		Klingeltöne 1	Seite 24	
	Nachtmodus	Start/Ende		23:00/06:00	Seite 25
		Ein/Aus		Aus	Seite 25
		Rufverzögerung		60 Sek	Seite 25
Kategor. Auswähl.		—	Seite 26		
Display-Einst.	Display Anzeige		Aus	Seite 26	
	Auswahl Sprache		Deutsch	Seite 26	
	Kontrast		Stufe 3	Seite 26	
Rufoptionen	Wahlsperre		Aus	Seite 27	
	Autom. Gespräch		Aus	Seite 27	
Registrierung	Mobilt. registr.		—	Seite 58	
Auswahl Basis	—		Automatisch	Seite 58	
Andere Optionen	Mobilteil-PIN		0000	Seite 27	
	LetterWise		Deutsch	Seite 27	
	Tastentöne		Ein	Seite 28	
	MT zurücksetzen		—	Seite 28	

Hinweis:

- Es können bis zu 3 Menüeinträge gleichzeitig angezeigt werden. Um auf der aktuellen Seite einen Menüeintrag auszuwählen, drücken Sie die Navigationstaste [▲] bzw. [▼].

Mobilteil-Einstellungen

Zeiteinstellungen

Alarm

Ein Alarm ertönt zum festgelegten Zeitpunkt (entsprechend Datum- & Zeiteingabe) ein Mal oder täglich jeweils 3 Minuten lang. Stellen Sie vorher Datum und Uhrzeit ein (Seite 12).

- 1 Drücken Sie [OK].
- 2 Wählen Sie "Mobilteileinst." und anschließend [▶].
- 3 Wählen Sie "Zeiteinstell." und anschließend [▶].
- 4 Wählen Sie "Alarm", drücken Sie dann 2 Mal [▶].
- 5 Wählen Sie einen Alarm-Modus und drücken Sie anschließend [▶].
 - "Einmalig": Der Alarm ertönt ein Mal zur festgelegten Zeit. Geben Sie den gewünschten Tag und Monat jeweils 2-stellig ein.
 - "TäglWiederholen": Ein Alarm ertönt täglich zur festgelegten Zeit.
 - "Aus": Schaltet den Alarm aus. Drücken Sie erneut [▶] und anschließend [✕].
- 6 Geben Sie die gewünschte Stunde und Minute jeweils 2-stellig ein.
 - Drücken Sie wiederholt [✕], um zwischen "AM", "PM" oder dem 24-Stunden-Zeitformat zu wechseln.
- 7 Drücken Sie [OK].
- 8 Wählen Sie den Rufton, der zur festgelegten Zeit ertönen soll, und drücken Sie dann [▶].
- 9 Wählen Sie "Speichern" und anschließend [▶].
- 10 Drücken Sie [✕].

Hinweis:

- Um den Alarm zu stoppen, drücken Sie eine beliebige Wähltaste.
- Im Gesprächs- oder Interngespräche-Modus ertönt der Alarm erst nach Beendigung des aktuellen Gesprächs.
- Der Alarm ertönt zur festgelegten Zeit, auch bei deaktiviertem Rufton.

- Wenn Sie "Einmalig" auswählen, ändert sich die Einstellung nach dem Ertönen des Alarms in "Aus".

Ruftoneinstellung

Ruftonlautstärke

- 1 Drücken Sie [OK].
- 2 Wählen Sie "Mobilteileinst." und anschließend [▶].
- 3 Wählen Sie "Ruftoneinstell." und anschließend [▶].
- 4 Wählen Sie "Ruflautstärke" und anschließend [▶].
- 5 Drücken Sie wiederholt [▲] oder [▼], um die gewünschte Lautstärke auszuwählen.
- 6 Drücken Sie [▶].
- 7 Drücken Sie [✕].

Hinweis:

- Auch bei deaktiviertem Rufton ertönt bei Interngesprächen und Pager-Rufen, sowohl das Alarmsignal als auch der Rufton.

Ändern der Ruftöne

Sie können den Rufton des Mobilteils ändern.

"Rufsignal ext.": Wählt den Rufton für externe Anrufe.

"Rufsignal int.": Wählt den Rufton für Interngespräche.

- 1 Drücken Sie [OK].
- 2 Wählen Sie "Mobilteileinst." und anschließend [▶].
- 3 Wählen Sie "Ruftoneinstell." und anschließend [▶].
- 4 Wählen Sie den gewünschten Eintrag aus und drücken Sie anschließend [▶].
- 5 Wählen Sie den gewünschten Rufton aus, und drücken Sie anschließend [▶].
- 6 Drücken Sie [✕].

Hinweis:

- Wenn Sie eine Melodie als Rufton auswählen, kann es sein, dass dieser für ein paar Sekunden ertönt, obwohl der Anrufer bereits aufgelegt hat. Möglicherweise hören Sie beim

Mobilteil-Einstellungen

Entgegennehmen eines Anrufs ein Freizeichen.

- Die in diesem Produkt voreingestellten Melodien werden mit der Erlaubnis von © 2004 M-ZoNE Co., Ltd. verwendet.

Nachtmodus

Der Nachtmodus ermöglicht Ihnen die Auswahl eines Zeitrahmens, in dem das Mobilteil bei externen Anrufen nicht klingelt. Diese Funktion ist nützlich, wenn Sie nicht gestört werden möchten, z.B. wenn Sie schlafen. Der Nachtmodus kann unabhängig für Mobilteil und Basisstation eingestellt werden (Seite 30). Anhand der Kategoriefunktion des Telefonbuchs (Seite 17) können Sie auch Kategorien von Anrufern auswählen, deren Anrufe den Nachtmodus außer Kraft setzen und das Mobilteil dennoch klingeln lassen (nur für Anwender der Anruferanzeige (CLIP)). Stellen Sie vorher Datum und Uhrzeit ein (Seite 12).

Hinweis:

- Wenn die Call Screening Funktion angeschaltet ist und der Anrufbeantworter eine Nachricht entgegennimmt, wird sowohl der Ansagetext als auch die Nachricht des Anrufers über den Lautsprecher des Mobilteils ausgegeben. Dies erfolgt auch dann, wenn der Nachtmodus aktiviert ist.

Einstellen der Start- und Endzeit für den Nachtmodus

- 1 Drücken Sie **[OK]**.
- 2 Wählen Sie **"Mobilteileinst."** und anschließend **[▶]**.
- 3 Wählen Sie **"Ruf-toneinstell."** und anschließend **[▶]**.
- 4 Wählen Sie **"Nachtmodus"** und anschließend **[▶]**.
- 5 Wählen Sie **"Start/Ende"** und anschließend **[▶]**.
- 6 Geben Sie die Uhrzeit ein, zu der diese Funktion gestartet werden soll, wobei

Stunden und Minuten jeweils 2-stellig eingegeben werden müssen.

- Wenn Sie das 12-Stunden-Zeitformat verwenden, wählen Sie **"AM"** oder **"PM"**, indem Sie vor Eingabe der Uhrzeit wiederholt **[*]** drücken.

- 7 Geben Sie die Uhrzeit ein, zu der diese Funktion beendet werden soll, wobei Stunden und Minuten jeweils 2-stellig eingegeben werden müssen.
 - Wenn Sie das 12-Stunden-Zeitformat verwenden, wählen Sie **"AM"** oder **"PM"**, indem Sie vor Eingabe der Uhrzeit wiederholt **[*]** drücken.
- 8 Drücken Sie **[OK]**.
- 9 Drücken Sie **[*0]**.

Aktivieren/Deaktivieren des Nachtmodus

- 1 Drücken Sie **[OK]**.
- 2 Wählen Sie **"Mobilteileinst."** und anschließend **[▶]**.
- 3 Wählen Sie **"Ruf-toneinstell."** und anschließend **[▶]**.
- 4 Wählen Sie **"Nachtmodus"** und anschließend **[▶]**.
- 5 Wählen Sie **"Ein/Aus"** und anschließend **[▶]**.
- 6 Wählen Sie **"Ein"** oder **"Aus"** und drücken Sie dann **[▶]**.
- 7 Drücken Sie **[*0]**.

Hinweis:

- Wenn der Nachtmodus aktiviert ist, wird **"[N]"** angezeigt.

Einstellen der Rufverzögerung für den Nachtmodus

In dieser Einstellung klingelt das Mobilteil nach einer bestimmten Wartezeit auch im Nachtmodus. Nachdem der ausgewählte Zeitraum vergangen ist, klingelt das Mobilteil. Dies ist nützlich, wenn jemand sehr dringend mit Ihnen sprechen muss. Wenn Sie **"Kein Rufsignal"** auswählen, klingelt das Mobilteil im Nachtmodus nicht.

- 1 Drücken Sie **[OK]**.

Mobilteil-Einstellungen

- 2 Wählen Sie **“Mobilteileinst.”** und anschließend [▶].
- 3 Wählen Sie **“Ruftoneinstell.”** und anschließend [▶].
- 4 Wählen Sie **“Nachtmodus”** und anschließend [▶].
- 5 Wählen Sie **“Rufverzögerung”** und anschließend [▶].
- 6 Wählen Sie die gewünschte Einstellung und drücken Sie anschließend [▶].
- 7 Drücken Sie [↵].

Auswahl von Kategorien, die den Nachtmodus umgehen

- 1 Drücken Sie [↵/OK].
- 2 Wählen Sie **“Mobilteileinst.”** und anschließend [▶].
- 3 Wählen Sie **“Ruftoneinstell.”** und anschließend [▶].
- 4 Wählen Sie **“Nachtmodus”** und anschließend [▶].
- 5 Wählen Sie **“Kateg. Auswähl.”** und anschließend [▶].
- 6 Drücken Sie die gewünschten Kategoriennummern und dann [↵/OK].
 - Die ausgewählte Kategoriennummer blinkt.
 - Zum Annullieren einer ausgewählten Kategoriennummer geben Sie die Nummer erneut ein. Die Nummer hört auf zu blinken.
- 7 Drücken Sie [↵].

Hinweis:

- Wenn ein Anruf von einer der Kategorien eingeht, die für das Umgehen des Nachtmodus eingerichtet sind, klingelt nur das Mobilteil.

Display-Einstellungen

Auswahl der Standby-Modus-Anzeige

“Basis Kennung”: Die aktuelle Basisstations-Nummer wird angezeigt.

“Mobilt. -Nr.”: Die aktuelle Mobilteilnummer wird angezeigt.

“Aus”: Nur das aktuelle Datum und die aktuelle Uhrzeit werden angezeigt.

- 1 Drücken Sie [↵/OK].
- 2 Wählen Sie **“Mobilteileinst.”** und anschließend [▶].
- 3 Wählen Sie **“Display-Einst.”** und anschließend [▶].
- 4 Wählen Sie **“Display Anzeige”** und anschließend [▶].
- 5 Wählen Sie die gewünschte Einstellung und drücken Sie anschließend [▶].
- 6 Drücken Sie [↵].

Hinweis:

- Wenn **“Basis Kennung”** ausgewählt wird und die aktuelle Basisstationsnummer 2 lautet, wird **“-2-”** angezeigt.
- Wenn **“Mobilt. -Nr.”** ausgewählt wird und die aktuelle Mobilteilnummer 2 lautet, wird **“[2]”** angezeigt.

Ändern der Display-Sprache

- 1 Drücken Sie [↵/OK].
- 2 Wählen Sie **“Mobilteileinst.”** und anschließend [▶].
- 3 Wählen Sie **“Display-Einst.”** und anschließend [▶].
- 4 Wählen Sie **“Auswahl Sprache”** und drücken Sie dann [▶].
- 5 Wählen Sie die gewünschte Sprache und drücken Sie anschließend [▶].
- 6 Drücken Sie [↵].

Hinweis:

- Wenn Sie eine Sprache auswählen, die Sie nicht lesen können, drücken Sie [↵], [↵/OK], dann 2 Mal [▲], dann [▶], dann 2 Mal [▼], dann [▶], dann [▼] und dann [▶], wählen die gewünschte Sprache aus und drücken anschließend [▶]. Drücken Sie [↵].

Ändern des Anzeigekontrasts

- 1 Drücken Sie [↵/OK].

Mobilteil-Einstellungen

- 2 Wählen Sie **"Mobilteileinst."** und anschließend [▶].
- 3 Wählen Sie **"Display-Einst."** und anschließend [▶].
- 4 Wählen Sie **"Kontrast"** und anschließend [▶].
- 5 Drücken Sie wiederholt [▲] oder [▼], um den gewünschten Kontrast auszuwählen, und drücken Sie dann [▶].
- 6 Drücken Sie [↵].

Ruf-Optionen

Aktivieren/Deaktivieren der Wahlsperre

Diese Funktion sperrt abgehende Anrufe. Wenn die Wahlsperre aktiviert ist, sind nur Interngespräche und Notrufe (Seite 31) möglich.

- 1 Drücken Sie [OK].
- 2 Wählen Sie **"Mobilteileinst."** und anschließend [▶].
- 3 Wählen Sie **"Rufoptionen"** und anschließend [▶].
- 4 Wählen Sie **"Wahlsperre"** und anschließend [▶].
- 5 Geben Sie "0000" ein (Standard-Mobilstations-PIN).
 - Wenn Sie die PIN geändert haben, geben Sie sie entsprechend ein (Seite 27).
- 6 Wählen Sie **"Ein"** oder **"Aus"** und drücken Sie dann [▶].
- 7 Drücken Sie [↵].

Hinweis:

- Wenn die Wahlsperre eingeschaltet ist, wird  angezeigt.

Aktivieren/Deaktivieren des automatischen Gesprächsmodus

Wenn diese Funktion aktiviert ist, können Sie Anrufe entgegennehmen, indem Sie einfach das Mobilteil von der Basisstation nehmen. Sie müssen nicht [↵] drücken.

- 1 Drücken Sie [OK].

- 2 Wählen Sie **"Mobilteileinst."** und anschließend [▶].
- 3 Wählen Sie **"Rufoptionen"** und anschließend [▶].
- 4 Wählen Sie **"Autom. Gespräch"** und anschließend [▶].
- 5 Wählen Sie **"Ein"** oder **"Aus"** und drücken Sie dann [▶].
- 6 Drücken Sie [↵].

Sonstige Optionen

Ändern der Mobilteil-PIN (Persönliche Identifikationsnummer)

Aus Sicherheitsgründen muss die Mobilteil-PIN zum Ändern bestimmter Einstellungen eingegeben werden. Die Standard-PIN lautet "0000".

Wichtig:

- Wenn Sie die PIN ändern, notieren Sie sich bitte Ihre neue PIN. Das Gerät zeigt Ihnen die PIN nicht an. Wenn Sie Ihre PIN vergessen haben, wenden Sie sich an das nächstgelegene Panasonic Service-Center.

- 1 Drücken Sie [OK].
- 2 Wählen Sie **"Mobilteileinst."** und anschließend [▶].
- 3 Wählen Sie **"Andere Optionen"** und anschließend [▶].
- 4 Wählen Sie **"Mobilteil-PIN"** und anschließend [▶].
- 5 Geben Sie die 4-stellige Mobilteil-PIN ein.
- 6 Geben Sie die neue 4-stellige Mobilteil-PIN ein, und drücken Sie [OK].
- 7 Drücken Sie [↵].

Ändern der LetterWise®-Sprache

Sie können einstellen, welche Sprache für die LetterWise-Zeicheneingabe verwendet werden soll (Seite 48, 62).

- 1 Drücken Sie [OK].
- 2 Wählen Sie **"Mobilteileinst."** und anschließend [▶].

Mobilteil-Einstellungen

- 3 Wählen Sie **“Andere Optionen”** und anschließend [▶].
- 4 Wählen Sie **“LetterWise”** und anschließend [▶].
- 5 Wählen Sie die gewünschte Sprache und drücken Sie anschließend [▶].
- 6 Drücken Sie [↵].

Aktivieren/Deaktivieren der Tastentöne

Tastentöne sind beim Betätigen der Tasten zu hören. Dies umfasst auch Bestätigungstöne und Fehlertöne.

- 1 Drücken Sie [↵/OK].
- 2 Wählen Sie **“Mobilteileinst.”** und anschließend [▶].
- 3 Wählen Sie **“Andere Optionen”** und anschließend [▶].
- 4 Wählen Sie **“Tastentöne”** und anschließend [▶].
- 5 Wählen Sie **“Ein”** oder **“Aus”** und drücken Sie dann [▶].
- 6 Drücken Sie [↵].

Hinweis:

- Sind die Tastentöne deaktiviert, ertönen bei der Eingabe einer falschen PIN oder bei einem vollen Speicher keine Fehlersignale.

Zurücksetzen des Mobilteils auf die Standardeinstellungen

- 1 Drücken Sie [↵/OK].
- 2 Wählen Sie **“Mobilteileinst.”** und anschließend [▶].
- 3 Wählen Sie **“Andere Optionen”** und anschließend [▶].
- 4 Wählen Sie **“MT zurücksetzen”** und anschließend [▶].
- 5 Geben Sie **“0000”** ein (Standard-Mobilstations-PIN).
 - Wenn Sie die PIN geändert haben, geben Sie sie entsprechend ein (Seite 27).
- 6 Wählen Sie **“Ja”** und anschließend [▶].
- 7 Drücken Sie [↵].

Hinweis:

- Folgende Optionen können gelöscht oder auf ihre Standardeinstellungen zurückgesetzt werden:
 - Die unter Seite 23 aufgeführten Einstellungen
 - Wahlwiederholungsliste
 - Stimmverstärker
 - Kategorienamen
 - Kategorieruftöne
- Folgende Positionen bleiben gespeichert:
 - Einträge im Mobilteil-Telefonbuch (Kategorienamen und -ruftöne werden auf die jeweiligen Standardeinstellungen zurückgesetzt.)
 - Datum und Uhrzeit

Einstellungen der Basisstation

Leitfaden zu den Einstellungen der Basisstation

Als Referenz finden Sie im Folgenden eine Übersicht aller Komponenten, die für die Basisstation eingestellt werden können.

- Bei der Einstellung der Basisstation wird der aktuelle Eintrag oder die aktuelle Einstellung durch den ▶ angezeigt.

Menü Einstellungen der Basisstation	Untermenü	Untermenü 2	Standard- einstellung	Seite
Ruftoneinstell.	Ruflautstärke		Mittel	Seite 30
	Nachtmodus	Start/Ende	23:00/06:00	Seite 30
		Ein/Aus	Aus	Seite 30
		Rufverzögerung	60 Sek	Seite 31
Rufoptionen	Rückfrage		200 mSek ^{*1}	Seite 31
	Pausendauer		3 Sek	Seite 31
	Notrufnummer		112, 110 ^{*2}	Seite 31
	Tarifmanager	Netzbetreiber	Aus	Seite 32
		Vorwahlnr.	—	Seite 32
	Wahlsperr		—	Seite 33
Andere Optionen	Basiseinh. PIN		0000	Seite 34
	Wiederholmodus		Aus	Seite 59
	Basis Zurückst.	Land	Deutschland	Seite 34

*1 Wenn Sie die Basisstation durch Auswahl von "Österreich" als Ländereinstellung (Seite 34) zurücksetzen, lautet die Standardeinstellung "100 mSek".

*2 Wenn Sie die Basisstation durch Auswahl von "Österreich" als Ländereinstellung (Seite 34) zurücksetzen, lautet die Standardeinstellung "122", "133" und "144".

Hinweis:

- Es können bis zu 3 Menüeinträge gleichzeitig angezeigt werden. Um auf der aktuellen Seite einen Menüeintrag auszuwählen, drücken Sie die Navigationstaste [▲] bzw. [▼].

Einstellungen der Basisstation

Ruftoneinstellung

Ruftonlautstärke

- 1 Drücken Sie [≡/OK].
- 2 Wählen Sie "Basis-Einstell." und anschließend [▶].
- 3 Geben Sie "0000" ein (Standard-Basisstations-PIN).
 - Wenn Sie die PIN geändert haben, geben Sie sie entsprechend ein (Seite 34).
- 4 Wählen Sie "Ruftoneinstell." und anschließend [▶].
- 5 Wählen Sie "Ruftonlautstärke" und anschließend [▶].
- 6 Drücken Sie wiederholt [▲] oder [▼], um die gewünschte Lautstärke auszuwählen.
- 7 Drücken Sie [▶].
- 8 Drücken Sie [✕⊙].

Nachtmodus

Der Nachtmodus ermöglicht Ihnen die Auswahl eines Zeitrahmens, in dem die Basisstation bei externen Anrufen nicht klingelt. Diese Funktion ist nützlich, wenn Sie nicht gestört werden möchten, z.B. wenn Sie schlafen. Der Nachtmodus kann unabhängig für Mobilteil (Seite 25) und Basisstation eingestellt werden. Stellen Sie vorher Datum und Uhrzeit ein (Seite 12).

Hinweis:

- Wenn der Nachrichtenalarm aktiviert ist und neue Nachrichten aufgezeichnet werden, wird die Basisstation auch bei aktiviertem Nachtmodus einen Piepton ausgeben.

Einstellen der Start- und Endzeit für den Nachtmodus

- 1 Drücken Sie [≡/OK].
- 2 Wählen Sie "Basis-Einstell." und anschließend [▶].
- 3 Geben Sie "0000" ein (Standard-Basisstations-PIN).
 - Wenn Sie die PIN geändert haben, geben Sie sie entsprechend ein (Seite 34).

- 4 Wählen Sie "Ruftoneinstell." und anschließend [▶].
- 5 Wählen Sie "Nachtmodus" und anschließend [▶].
- 6 Wählen Sie "Start/Ende" und anschließend [▶].
- 7 Geben Sie die Uhrzeit ein, zu der diese Funktion gestartet werden soll, wobei Stunden und Minuten jeweils 2-stellig eingegeben werden müssen.
 - Wenn Sie das 12-Stunden-Zeitformat verwenden, wählen Sie "AM" oder "PM", indem Sie vor Eingabe der Uhrzeit wiederholt [✕] drücken.
- 8 Geben Sie die Uhrzeit ein, zu der diese Funktion beendet werden soll, wobei Stunden und Minuten jeweils 2-stellig eingegeben werden müssen.
 - Wenn Sie das 12-Stunden-Zeitformat verwenden, wählen Sie "AM" oder "PM", indem Sie vor Eingabe der Uhrzeit wiederholt [✕] drücken.
- 9 Drücken Sie [≡/OK].
- 10 Drücken Sie [✕⊙].

Aktivieren/Deaktivieren des Nachtmodus

- 1 Drücken Sie [≡/OK].
- 2 Wählen Sie "Basis-Einstell." und anschließend [▶].
- 3 Geben Sie "0000" ein (Standard-Basisstations-PIN).
 - Wenn Sie die PIN geändert haben, geben Sie sie entsprechend ein (Seite 34).
- 4 Wählen Sie "Ruftoneinstell." und anschließend [▶].
- 5 Wählen Sie "Nachtmodus" und anschließend [▶].
- 6 Wählen Sie "Ein/Aus" und anschließend [▶].
- 7 Wählen Sie "Ein" oder "Aus" und drücken Sie dann [▶].
- 8 Drücken Sie [✕⊙].

Einstellungen der Basisstation

Einstellen der Ruftonverzögerung für den Nachtmodus

In dieser Einstellung klingelt die Basisstation nach einer bestimmten Wartezeit auch im Nachtmodus. Nachdem der ausgewählte Zeitraum vergangen ist, klingelt die Basisstation. Dies ist nützlich, wenn jemand sehr dringend mit Ihnen sprechen muss.

Wenn Sie "Kein Rufsignal" auswählen, klingelt die Basisstation im Nachtmodus nicht.

- 1 Drücken Sie [OK].
- 2 Wählen Sie "Basis-Einstell." und anschließend [▶].
- 3 Geben Sie "0000" ein (Standard-Basisstations-PIN).
 - Wenn Sie die PIN geändert haben, geben Sie sie entsprechend ein (Seite 34).
- 4 Wählen Sie "Ruf-toneinstell." und anschließend [▶].
- 5 Wählen Sie "Nachtmodus" und anschließend [▶].
- 6 Wählen Sie "Rufverzögerung" und anschließend [▶].
- 7 Wählen Sie die gewünschte Einstellung und drücken Sie anschließend [▶].
- 8 Drücken Sie [OK].

Ruf-Optionen

Ändern der Rückfragezeit

Ändern Sie gegebenenfalls die Rückfragezeit, je nach Anforderungen Ihres Service Providers oder Ihrer Nebenstellenanlage.

- 1 Drücken Sie [OK].
- 2 Wählen Sie "Basis-Einstell." und anschließend [▶].
- 3 Geben Sie "0000" ein (Standard-Basisstations-PIN).
 - Wenn Sie die PIN geändert haben, geben Sie sie entsprechend ein (Seite 34).
- 4 Wählen Sie "Rufoptionen" und anschließend [▶].

- 5 Wählen Sie "Rückfrage" und anschließend [▶].
- 6 Wählen Sie die gewünschte Einstellung und drücken Sie anschließend [▶].
- 7 Drücken Sie [OK].

Einstellen der Pausendauer

Ändern Sie gegebenenfalls die Pausendauer, je nach Anforderungen Ihres Service Providers oder Ihrer Nebenstellenanlage.

- 1 Drücken Sie [OK].
- 2 Wählen Sie "Basis-Einstell." und anschließend [▶].
- 3 Geben Sie "0000" ein (Standard-Basisstations-PIN).
 - Wenn Sie die PIN geändert haben, geben Sie sie entsprechend ein (Seite 34).
- 4 Wählen Sie "Rufoptionen" und anschließend [▶].
- 5 Wählen Sie "Pausendauer" und anschließend [▶].
- 6 Wählen Sie die gewünschte Einstellung und drücken Sie anschließend [▶].
- 7 Drücken Sie [OK].

Speichern/Ändern von Notrufnummern

Diese Einstellungen legen fest, welche Rufnummern trotz aktivierter Wahlsperre gewählt werden können (Seite 27).

- 1 Drücken Sie [OK].
- 2 Wählen Sie "Basis-Einstell." und anschließend [▶].
- 3 Geben Sie "0000" ein (Standard-Basisstations-PIN).
 - Wenn Sie die PIN geändert haben, geben Sie sie entsprechend ein (Seite 34).
- 4 Wählen Sie "Rufoptionen" und anschließend [▶].
- 5 Wählen Sie "Notrufnummer" und anschließend [▶].
- 6 Wählen Sie einen Speicherplatz und drücken Sie anschließend [▶].

Einstellungen der Basisstation

- Wenn unter dem Speicherplatz bereits eine Notrufnummer gespeichert ist, wird diese Nummer angezeigt.
- 7 Geben Sie die Nummer ein und bearbeiten Sie sie gegebenenfalls. Drücken Sie dann [≡/OK].
 - Zum Löschen einer Notrufnummer drücken und halten Sie [C/⊗].
 - 8 Drücken Sie [↵⊗].

Tarifmanager für Call by Call (kostenoptimierter Verbindungsaufbau, ARS)

Verschiedene Telefonanbieter berechnen unterschiedliche Gebühren für Anrufe in unterschiedliche Ortsnetze. Wenn Sie aus Kostengründen verschiedene Telefonanbieter nutzen, kann der Tarifmanager für Call by Call (kostenoptimierter Verbindungsaufbau) den entsprechenden Anbietercode je nach Programmierung dieser Funktion automatisch wählen, wenn Sie Anrufe in bestimmte Ortsnetze tätigen.

Wichtig:

- Zur Nutzung des Tarifmanagers für Call by Call (kostenoptimierter Verbindungsaufbau) müssen Sie:
 - diesen Dienst bei Ihrem Telefonanbieter anmelden (gilt nur für Österreich)
 - die von Ihnen verwendete(n) Netzzugangskennzahl(en) speichern
 - die Ortsnetzkennzahl(en) speichern, die Sie mit einer bestimmten Netzzugangskennzahl anrufen wollen
 - jeder gespeicherten Ortsnetzkennzahl eine Netzzugangskennzahl zuweisen
 Nähere Informationen zu den Telefongebühren erfahren Sie bei Ihren/Ihrem Telefonanbieter(n).

Beispiel: Sie haben der Ortsnetzkennzahl "123" die Netzzugangskennzahl "9876" zugewiesen. Wenn Sie "123-4567" wählen, wählt das Gerät "9876-123-4567".

Speichern von Netzzugangskennzahlen für ARS (Aktivierung von ARS)

Speichern Sie die Netzzugangskennzahlen des von Ihnen verwendeten Telefonanbieters. Sie können bis zu 5 Netzzugangskennzahlen speichern.

- 1 Drücken Sie [≡/OK].
- 2 Wählen Sie "Basis-Einstell." und anschließend [▶].
- 3 Geben Sie "0000" ein (Standard-Basisstations-PIN).
 - Wenn Sie die PIN geändert haben, geben Sie sie entsprechend ein (Seite 34).
- 4 Wählen Sie "Rufoptionen" und anschließend [▶].
- 5 Wählen Sie "Tarifmanager" und anschließend [▶].
- 6 Wählen Sie "Netzbetreiber" und anschließend [▶].
- 7 Wählen Sie "Ein" und anschließend [▶].
- 8 Wählen Sie einen Speicherplatz für die Netzzugangskennzahl (C1 bis C5) und drücken Sie anschließend [▶].
 - Wenn unter dem Speicherplatz bereits eine Netzzugangskennzahl gespeichert ist, wird diese Kennzahl angezeigt.
- 9 Geben Sie die Netzzugangskennzahl ein (max. 7 Ziffern) und drücken Sie [≡/OK].
- 10 Drücken Sie [↵⊗].

Speichern von Ortsnetzkennzahlen für den Tarifmanager für Call by Call (kostenoptimierter Verbindungsaufbau, ARS)

Speichern Sie die Ortsnetzkennzahlen, die über einen bestimmten Netzzugang gewählt werden sollen. Sie können bis zu 25 Ortsnetzkennzahlen speichern.

- 1 Drücken Sie [≡/OK].
- 2 Wählen Sie "Basis-Einstell." und anschließend [▶].
- 3 Geben Sie "0000" ein (Standard-Basisstations-PIN).
 - Wenn Sie die PIN geändert haben, geben Sie sie entsprechend ein (Seite 34).

Einstellungen der Basisstation

- 4 Wählen Sie **“Rufoptionen”** und anschließend [▶].
- 5 Wählen Sie **“Tarifmanager”** und anschließend [▶].
- 6 Wählen Sie **“Vorwahlnr.”** und anschließend [▶].
- 7 Wählen Sie einen Speicherplatz für die Ortsnetzkennzahl (1 bis 25) und drücken Sie anschließend [▶].
 - Wenn unter dem Speicherplatz bereits eine Ortsnetzkennzahl gespeichert ist, wird diese Kennzahl angezeigt.
- 8 Geben Sie eine Ortsnetzkennzahl ein (max. 5 Ziffern) und drücken Sie [≡/OK].
- 9 Wählen Sie eine zuvor gespeicherte Netzzugangskennzahl (C1 bis C5) und drücken Sie [▶].
 - Diese Netzzugangskennzahl wird automatisch gewählt, wenn Sie diese Ortsnetzkennzahl anrufen.
- 10 Drücken Sie [✕⊙].

Deaktivieren des Tarifmanagers für Call by Call (kostenoptimierter Verbindungsaufbau, ARS)

- 1 Drücken Sie [≡/OK].
- 2 Wählen Sie **“Basis-Einstell.”** und anschließend [▶].
- 3 Geben Sie **“0000”** ein (Standard-Basisstations-PIN).
 - Wenn Sie die PIN geändert haben, geben Sie sie entsprechend ein (Seite 34).
- 4 Wählen Sie **“Rufoptionen”** und anschließend [▶].
- 5 Wählen Sie **“Tarifmanager”** und anschließend [▶].
- 6 Wählen Sie **“Netzbetreiber”** und anschließend [▶].
- 7 Wählen Sie **“Aus”** und anschließend [▶].
- 8 Drücken Sie [✕⊙].

Einstellen der Wahlkontrolle

Sie können ausgewählte Mobilteile so sperren, dass bestimmte Nummern nicht mehr gewählt werden können. Pro Mobilteil können Sie bis zu 6

wahlkontrollierte Rufnummern zuweisen; zudem können Sie wählen, welches Mobilteil wahlkontrolliert sein soll. Wenn hier die Ortsnetzkennzahlen gespeichert werden, wird verhindert, dass mit wahlkontrollierten Mobilteilen Rufnummern innerhalb dieses Ortsnetzkennzahlbereichs gewählt werden. Wenn eine wahlkontrollierte Rufnummer gewählt wird, kommt keine Verbindung zustande und die wahlkontrollierte Rufnummer blinkt im Display.

- 1 Drücken Sie [≡/OK].
- 2 Wählen Sie **“Basis-Einstell.”** und anschließend [▶].
- 3 Geben Sie **“0000”** ein (Standard-Basisstations-PIN).
 - Wenn Sie die PIN geändert haben, geben Sie sie entsprechend ein (Seite 34).
- 4 Wählen Sie **“Rufoptionen”** und anschließend [▶].
- 5 Wählen Sie **“Wahlsperre”** und anschließend [▶].
- 6 Legen Sie fest, welche Mobilteile gesperrt werden sollen, indem Sie die gewünschte Mobilteilnummer drücken.
 - Alle registrierten Mobilteilnummern werden angezeigt.
 - Blinkende Nummern zeigen an, dass die Wahlkontrolle für das entsprechende Mobilteil aktiviert ist.
 - Um die Wahlkontrolle für ein Mobilteil zu deaktivieren, drücken Sie die Nummer erneut. Die Nummer hört auf zu blinken.
- 7 Drücken Sie [≡/OK].
- 8 Wählen Sie einen Speicherplatz und drücken Sie anschließend [▶].
 - Wenn der Speicherplatz bereits mit einer wahlkontrollierten Nummer belegt ist, wird diese Nummer angezeigt.
- 9 Geben Sie die Rufnummer oder die Ortsnetzkennzahl ein, die wahlkontrolliert sein soll (max. 8 Stellen) und drücken Sie dann [≡/OK].
 - Zum Löschen einer wahlkontrollierten Rufnummer drücken Sie [C/⊗].
- 10 Drücken Sie [✕⊙].

Einstellungen der Basisstation

Sonstige Optionen

Ändern der Basisstations-PIN (Persönliche Identifikationsnummer)

Aus Sicherheitsgründen muss die Basisstations-PIN zum Ändern bestimmter Einstellungen eingegeben werden. Die Standard-PIN lautet "0000".

Wichtig:

- Wenn Sie die PIN ändern, notieren Sie sich bitte Ihre neue PIN. Das Gerät zeigt Ihnen die PIN nicht an. Wenn Sie Ihre PIN vergessen haben, wenden Sie sich an das nächstgelegene Panasonic Service-Center.

- 1 Drücken Sie [OK].
- 2 Wählen Sie "Basis-Einstell." und anschließend [▶].
- 3 Geben Sie "0000" ein (Standard-Basisstations-PIN).
 - Wenn Sie die PIN geändert haben, geben Sie sie entsprechend ein.
- 4 Wählen Sie "Andere Optionen" und anschließend [▶].
- 5 Wählen Sie "Basiseinh. PIN" und anschließend [▶].
- 6 Geben Sie die neue 4-stellige Basisstations-PIN ein, und drücken Sie [OK].
- 7 Drücken Sie [↶].

Zurücksetzen der Basisstation auf die Standardeinstellungen

- 1 Drücken Sie [OK].
- 2 Wählen Sie "Basis-Einstell." und anschließend [▶].
- 3 Geben Sie "0000" ein (Standard-Basisstations-PIN).
 - Wenn Sie die PIN geändert haben, geben Sie sie entsprechend ein (Seite 34).
- 4 Wählen Sie "Andere Optionen" und anschließend [▶].
- 5 Wählen Sie "Basis Zurückst." und anschließend [▶].

- 6 Wählen Sie das gewünschte Land und drücken Sie anschließend [▶].
- 7 Wählen Sie "Ja" und anschließend [▶].
- 8 Drücken Sie [↶].

Hinweis:

- Folgende Optionen können gelöscht oder auf ihre Standardeinstellungen zurückgesetzt werden:
 - Die unter Seite 29, 45, 55 aufgeführten Einstellungen
 - Alle SMS-Nachrichten
 - Einstellungen der privaten SMS-Mailbox
 - Anruferliste
- Folgende Positionen bleiben gespeichert:
 - Datum und Uhrzeit
 - Einträge im gemeinsamen Telefonbuch
 - Verstärker-Modus
 - Aufzeichnungen, einschließlich Ihres Ansagetextes, Anrufernachrichten, Sprach-Memos, Rufnummernansagen und aufgezeichnete Gespräche
- Wenn Sie in Schritt 6 "österreich" als Land auswählen, ändert sich die Standardeinstellung für Österreich folgendermaßen:
 - Nachrichtenzentrale 1 und 2 (Seite 45)
 - Rückfragezeit (Seite 29)
 - Notrufnummer (Seite 29)
- Nach dem Zurücksetzen der Basisstation können Sie für einen kurzen Zeitraum keine Anrufe tätigen oder entgegennehmen.

Leistungsmerkmal Anruferanzeige (CLIP)

Verwenden des Leistungsmerkmals Anruferanzeige (CLIP)

Wichtig:

- Dieses Gerät ist mit der Anruferanzeige (CLIP) kompatibel. Zur Verwendung der Anruferanzeige (CLIP)-Funktionen (z.B. die Anzeige der Rufnummern von Anrufern) müssen Sie sich für das Leistungsmerkmal Anruferanzeige (CLIP) anmelden. Nähere Einzelheiten erfahren Sie bei Ihrem Service Provider.

Anruferanzeige (CLIP)-Funktionen

Wenn ein externer Anruf eingeht, kann die Rufnummer des Anrufers angezeigt werden.

- Die Rufnummern der letzten 50 unterschiedlichen Anrufer werden in der Anruferliste erfasst.
- Während Sie sich eine vom Anrufbeantworter gespeicherte Nachricht anhören, können Sie den Anrufer zurückrufen, ohne dass Sie dessen Rufnummer wählen müssen (Seite 51).
- Wenn die Anruferdaten empfangen wurden und mit einer im Telefonbuch des Geräts gespeicherten Rufnummer übereinstimmen:
 - Der gespeicherte Name wird angezeigt und in der Anruferliste erfasst.
 - Das Mobilteil nutzt den Ruf ton, der der Anruferkategorie zugewiesen ist.
 - Das Mobilteil gibt die von Ihnen aufgezeichnete Rufnummernansage wieder.
- Wenn das Gerät an eine Nebenstellenanlage angeschlossen ist, werden die Anruferdaten unter Umständen nicht zu Ihrem Anschluss durchgereicht und nicht angezeigt.
- Wenn der Anrufer aus einem Ortsnetz anruft, das das Leistungsmerkmal Anruferanzeige (CLIP) nicht unterstützt, wird "Dienst ni. vorh." angezeigt.
- Wenn der Anrufer verlangt hat, dass keine Anruferdaten weitergesendet werden, wird

entweder Keine Anruferdaten oder "Keine Anrufinfo" angezeigt.

Versäumte Anrufe

Wenn ein Anruf nicht entgegengenommen wird, behandelt das Gerät diesen als einen versäumten Anruf. Die Anzahl der versäumten Anrufe wird im Display angezeigt. Daran können Sie erkennen, ob Sie die Anruferliste anzeigen sollten, um zu sehen, wer in Ihrer Abwesenheit angerufen hat.

Anklopfen mit Anruferanzeige (CLIP)

Dies ist ein Dienst Ihres Service Providers, der nur aktiviert ist, wenn Sie sich für diesen Dienst angemeldet haben. Wenn Sie während eines Gesprächs einen Anklopftön am Mobilteil hören, werden die Informationen des zweiten Anrufers im Display angezeigt. Sie können den zweiten Anruf entgegennehmen und den ersten Anruf parken. Nähere Informationen zu diesem Dienst erhalten Sie bei Ihrem Service Provider.

Kategoriefunktionen für Mobilteil-Telefonbuch

Mithilfe von Kategorien können Sie den Anrufer anhand der verschiedenen Ruf tonarten identifizieren, die den einzelnen Kategorien zugewiesen sind. Wenn Sie dem Mobilteil-Telefonbuch einen Eintrag hinzufügen, können Sie ihm die gewünschte Kategorie zuweisen (Seite 17). Wenn ein Anruf von einem Anrufer eingeht, der einer Kategorie zugewiesen ist, wird der ausgewählte Kategorierufton verwendet.

Ändern von Kategorieruftönen

Sie können einen Ruf ton für die einzelnen Kategorien auswählen. Wenn Sie "Rufsignal ext." wählen, verwendet das Gerät bei Anrufen aus dieser Kategorie den auf Seite 24 eingestellten externen Ruf ton. Die Standardeinstellung ist "Rufsignal ext."

- 1 Drücken Sie [] und anschließend []/OK].
- 2 Wählen Sie "Kategorie" und anschließend []].
- 3 Wählen Sie eine Kategorie und drücken Sie dann []].

Leistungsmerkmal Anruferanzeige (CLIP)

- 4 Wählen Sie die aktuelle Einstellung für den Kategorierufton, und drücken Sie dann [▶].
- 5 Wählen Sie den gewünschten Rufton aus, und drücken Sie anschließend [▶].
- 6 Drücken Sie [✕○].

Rufnummernansage für gemeinsames Telefonbuch

Mit der Rufnummernansage erfahren Sie den Anrufer, ohne dass Sie auf das Display sehen müssen. Wenn Sie eine Rufnummernansage für einen Eintrag im gemeinsamen Telefonbuch aufzeichnen (Seite 20), ertönt die Rufnummernansage, sobald Sie einen Anruf von dieser Person erhalten.

Hinweis:

- Wenn der Mobilteil-Rufton deaktiviert ist, sind keine Rufnummernansagen zu hören.

Anruferliste

Anzeigen der Anruferliste und Rückruf

Die Rufnummern der letzten 50 unterschiedlichen Anrufer werden in der Anruferliste erfasst. Wenn der 51. Anruf erfolgt, wird der älteste Anrufer eintrag automatisch gelöscht. Sie können diese Liste nutzen, um bei versäumten Anrufen zurückzurufen.

- 1 Drücken Sie [≡/OK].
- 2 Wählen Sie "Anruferliste" und anschließend [▶].
 - Der letzte Anruf wird angezeigt.
- 3 Drücken Sie wiederholt [▼], um die Suche ab dem jüngsten Anruf zu starten, oder drücken Sie wiederholt [▲], um beim ältesten Anruf zu beginnen.
 - Wenn der Eintrag bereits angezeigt oder beantwortet wurde, wird "✓" angezeigt, auch wenn dazu ein anderes Mobilteil verwendet wurde.
- 4 Drücken Sie [↶] oder [☎], um den angezeigten Teilnehmer zurückzurufen.

Bearbeiten der Rufnummer eines Anrufers vor dem Rückruf

- 1 Drücken Sie [≡/OK].
- 2 Wählen Sie "Anruferliste" und anschließend [▶].
- 3 Drücken Sie wiederholt [▲] oder [▼], um den gewünschten Eintrag anzuzeigen.
- 4 **Hinzufügen einer Nummer**
Drücken Sie die Wahl taste ([0] bis [9]).
 - Die eingegebene Ziffer wird der aktuellen Nummer oben hinzugefügt.

Löschen einer Nummer

Drücken Sie [≡/OK], wählen Sie "Bearb. & Anrufen" und drücken Sie dann [▶].

Drücken Sie [◀] oder [▶], um den Cursor auf der Nummer zu platzieren, die Sie löschen möchten, und drücken Sie dann [C/⊗].

- 5 Drücken Sie [↶] oder [☎].

Löschen der Anruferdaten

- 1 Drücken Sie [≡/OK].
- 2 Wählen Sie "Anruferliste" und anschließend [▶].
- 3 Drücken Sie wiederholt [▲] oder [▼], um den gewünschten Eintrag anzuzeigen. Drücken Sie dann [≡/OK].
- 4 Wählen Sie "Löschen" und anschließend [▶].
 - Zum Löschen aller Einträge wählen Sie "Alle löschen" und drücken dann [▶].
- 5 Wählen Sie "Ja" und anschließend [▶].
- 6 Drücken Sie [✕○].

Speichern von Anruferinformationen im Mobilteil-Telefonbuch

- 1 Drücken Sie [≡/OK].
- 2 Wählen Sie "Anruferliste" und anschließend [▶].
- 3 Drücken Sie wiederholt [▲] oder [▼], um den gewünschten Eintrag anzuzeigen. Drücken Sie dann [≡/OK].

Leistungsmerkmal Anruferanzeige (CLIP)

- 4 Wählen Sie **“Telbuch hinzuf.”** und anschließend **[▶]**.
- 5 Fahren Sie mit Schritt 3 auf **“Dem Mobilteil-Telefonbuch Einträge hinzufügen”**, Seite 17 fort.

Voice Mail-Dienst (nur Österreich)

Voice Mail ist ein automatischer Antwortdienst, der von Ihrem Service Provider angeboten wird. Wenn Sie sich bei diesem Dienst anmelden, kann das Voice Mail-System Ihres Service Providers Anrufe für Sie entgegennehmen, falls Sie nicht erreichbar sind oder Ihre Leitung besetzt ist. Nachrichten werden von Ihrem Service Provider aufgezeichnet, nicht von Ihrem Telefon.

Wenn Sie neue Nachrichten erhalten haben, wird  am Mobilteil angezeigt.

Nähere Informationen zu diesem Dienst erhalten Sie bei Ihrem Service Provider.

Hinweis:

- Wenn  auch nach dem Abhören der neuen Nachrichten im Display angezeigt wird, blenden Sie sie aus, indem Sie **[C/⊗]** 2 Sekunden lang drücken.

SMS (Short Message Service; Kurzmitteilungsdienst)

Verwenden von SMS (Short Message Service; Kurzmitteilungsdienst)

SMS ermöglicht Ihnen, Textnachrichten zwischen anderen stationären und mobilen Telefonen zu versenden und zu empfangen, die kompatible SMS-Netze und Leistungsmerkmale unterstützen.

Wichtig:

- Die Verwendung der SMS-Funktionen setzt Folgendes voraus:
 - Sie sind für das Leistungsmerkmal Anruferanzeige und/oder einen entsprechenden Dienst angemeldet
 - SMS ist aktiviert
 - Die korrekten SMS Message Center-Nummern sind gespeichert
- Wenden Sie sich an Ihren Service-Provider für nähere Einzelheiten und Angaben zur Verfügbarkeit.

Nutzung der öffentlichen Mailbox und der privaten Mailboxen (für deutsche Anwender)

SMS Nachrichten können von der öffentlichen Mailbox oder von jeder der 6 privaten Mailboxen empfangen oder versendet werden. Der Zugang auf die öffentliche Mailbox ist frei und erfolgt ohne Passwortschutz. Zur Wahrung der Privatsphäre sind private Mailboxen mit Passwörtern geschützt.

Wichtig:

- Um private Mailboxen nutzen zu können, müssen Sie diese zuvor anlegen (Speichern des Namens und des Passwortes; Seite 46).

Hinweis:

- Insgesamt können in allen Mailboxen zusammen 47 Nachrichten (zu 160 Zeichen/Nachricht) gespeichert werden. Dabei kann die Gesamtanzahl mehr als 47 betragen, wenn die Länge der Nachrichten geringer als 160 Zeichen/Nachricht ist.
- Wenn das Gerät an eine Nebenstellenanlage angeschlossen ist, können Sie die SMS-Funktionen möglicherweise nicht nutzen.

Für österreichische Anwender

Hinweis:

- Insgesamt können 47 Nachrichten (mit 160 Zeichen/Nachricht) gespeichert werden. Dabei kann die Gesamtanzahl mehr als 47 betragen, wenn die Länge der Nachrichten geringer als 160 Zeichen/Nachricht ist.
- Wenn das Gerät an eine Nebenstellenanlage angeschlossen ist, können Sie die SMS-Funktionen möglicherweise nicht nutzen.

Aktivieren/Deaktivieren von SMS

Die Standardeinstellung ist "Ein".

Für deutsche Anwender

- 1 Drücken Sie [OK].
- 2 Wählen Sie "SMS" und anschließend [▶].
- 3 Wählen Sie "Allgemein" und anschließend [▶].
- 4 Wählen Sie "Einstellungen" und anschließend [▶].
- 5 Geben Sie "0000" ein (Standard-Basisstations-PIN).
 - Wenn Sie die PIN geändert haben, geben Sie sie entsprechend ein (Seite 34).
- 6 Wählen Sie "SMS Ein/Aus" und anschließend [▶].
- 7 Wählen Sie "Ein" oder "Aus" und drücken Sie dann [▶].
- 8 Drücken Sie [OK].

Hinweis:

- Wenn Sie versuchen, bei deaktivierter SMS-Funktion eine Nachricht zu versenden, ertönt ein Warnton und die Nachricht wird mit dem Anhang "FD" in der Empfangsliste abgelegt.
- Wenn jemand versucht, Ihnen bei deaktivierter SMS-Funktion eine Nachricht zu senden, wird die Nachricht nicht entgegengenommen und die SMS-Service Center Nummer wird in der Anruferliste erfasst.

Für österreichische Anwender

- 1 Drücken Sie [OK].

SMS (Short Message Service; Kurzmitteilungsdienst)

- 2 Wählen Sie "SMS" und anschließend [▶].
- 3 Wählen Sie "Einstellungen" und anschließend [▶].
- 4 Geben Sie "0000" ein (Standard-Basisstations-PIN).
 - Wenn Sie die PIN geändert haben, geben Sie sie entsprechend ein (Seite 34).
- 5 Wählen Sie "SMS Ein/Aus" und anschließend [▶].
- 6 Wählen Sie "Ein" oder "Aus" und drücken Sie dann [▶].
- 7 Drücken Sie [✕⓪].

Hinweis:

- Wenn Sie versuchen, bei deaktivierter SMS-Funktion eine Nachricht zu versenden, ertönt ein Warnton und die Nachricht wird mit dem Anhang "FD" in der Empfangsliste abgelegt.
- Wenn jemand versucht, Ihnen bei deaktivierter SMS-Funktion eine Nachricht zu senden, wird die Nachricht nicht entgegengenommen und die SMS-Service Center Nummer wird in der Anruferliste erfasst.

Ändern von SMS Message Center-Nummern

Die SMS Message Center-Rufnummern müssen gespeichert werden, um SMS-Nachrichten versenden und empfangen zu können.

Für deutsche Anwender

Die folgenden Nummern sind (für die Nutzung der SMS-Dienste der Materna GmbH) im Gerät vorprogrammiert. Falls erforderlich, können Sie diese ändern.

- Nachrichtenzentrale 1: 09003266900
 - Nähere Einzelheiten erfahren Sie bei Ihrem Service Provider.
- 1 Drücken Sie [≡/OK].
 - 2 Wählen Sie "SMS" und anschließend [▶].
 - 3 Wählen Sie "Allgemein" und anschließend [▶].
 - 4 Wählen Sie "Einstellungen" und anschließend [▶].

- 5 Geben Sie "0000" ein (Standard-Basisstations-PIN).
 - Wenn Sie die PIN geändert haben, geben Sie sie entsprechend ein (Seite 34).
- 6 Wählen Sie "Nachr. Zentrale1" oder "Nachr. Zentrale2" und drücken Sie dann [▶].
- 7 Bearbeiten Sie die Nummer gegebenenfalls und drücken Sie [≡/OK].
- 8 Wählen Sie "Speichern" und anschließend [▶].
- 9 Drücken Sie [✕⓪].

Hinweis:

- Wenn Ihr Telefon an eine Nebenstellenanlage angeschlossen ist, müssen Sie dem Anfang der Rufnummer der Nachrichtenzentrale 1 die Zugangsnummer für die Nebenstellenanlagenleitung und eine Wählpause hinzufügen. Für die Nachrichtenzentrale (Message Center) 2 speichern Sie die Rufnummer der Nachrichtenzentrale 1 wie sie ist, ohne eine Leitungs-Zugangsnummer oder eine Wählpause hinzuzufügen.

Für österreichische Anwender

Die folgenden Nummern sind (für SMS-Dienste der Telecom Austria) im Gerät vorprogrammiert. Falls erforderlich, können Sie diese ändern.

- Nachrichtenzentrale 1: 0800201203
- Nachrichtenzentrale 2: 0800201267

Die Nachrichtenzentrale (Message Center) 1 dient zum Versenden von SMS-Nachrichten, die Nachrichtenzentrale (Message Center) 2 zum Empfangen von Nachrichten.

- Nähere Einzelheiten erfahren Sie bei Ihrem Service Provider.
- 1 Drücken Sie [≡/OK].
 - 2 Wählen Sie "SMS" und anschließend [▶].
 - 3 Wählen Sie "Einstellungen" und anschließend [▶].
 - 4 Geben Sie "0000" ein (Standard-Basisstations-PIN).
 - Wenn Sie die PIN geändert haben, geben Sie sie entsprechend ein (Seite 34).

SMS (Short Message Service; Kurzmitteilungsdienst)

- 5 Wählen Sie "Nachr. Zentrale1" oder "Nachr. Zentrale2" und drücken Sie dann [▶].
- 6 Bearbeiten Sie die Nummer gegebenenfalls und drücken Sie [≡/OK].
- 7 Wählen Sie "Speichern" und anschließend [▶].
- 8 Drücken Sie [✕⊙].

Hinweis:

- Wenn Ihr Telefon an eine Nebenstellenanlage angeschlossen ist, müssen Sie dem Anfang der Rufnummer der Nachrichtenzentrale 1 die Zugangsnummer für die Nebenstellenanlagenleitung und eine Wählpause hinzufügen.

Senden einer Nachricht

Schreiben und Senden einer neuen Nachricht (für deutsche Anwender)

- 1 Drücken Sie [≡/OK].
- 2 Wählen Sie "SMS" und anschließend [▶].
- 3 **Zugreifen auf die öffentliche Mailbox**
Wählen Sie "Allgemein" und anschließend [▶].
Zugreifen auf eine private Mailbox
Wählen Sie die gewünschte Mailbox, drücken Sie [▶] und geben Sie dann Ihr Passwort ein.
- 4 Wählen Sie "Eingeben" und anschließend [▶].
 - Wenn "▲Letzt. TextVerw?" angezeigt wird, können Sie die zuletzt eingegebene Nachricht verwenden indem Sie auf [▲] drücken. Diese Nachricht wird allerdings nur dann angezeigt, wenn bei der zuletzt eingegebenen Nachricht die gleiche Mailbox verwendet wurde, die Sie unter Schritt 3 gewählt haben.
- 5 Geben Sie eine Nachricht ein (Seite 48) und drücken Sie dann [≡/OK].
- 6 Geben Sie die Zielrufnummer ein (max. 20-stellig) und drücken Sie [≡/OK].

- Um die Nachricht an einen im Mobilteil-Telefonbuch gespeicherten Teilnehmer zu senden, drücken Sie [□], wählen den Eintrag im Mobilteil-Telefonbuch aus und drücken dann 2 Mal [≡/OK].
- Zum Versenden der Nachricht an einen in der Anruferliste erfassten Teilnehmer drücken Sie wiederholt [▲] oder [▼], um den Teilnehmer auszuwählen, und drücken dann 2 Mal [≡/OK].
- Um die Nachricht an eine in der Wahlwiederholungsliste erfassten Rufnummer zu senden, drücken Sie wiederholt [●], um die Rufnummer auszuwählen, und dann 2 Mal [≡/OK].
- Wenn Sie eine Nachricht an die Mailbox des anderen Teilnehmers senden möchten, müssen Sie nach der Zielrufnummer seine Mailbox-Nummer eingeben.

Beispiel: Falls die Zielrufnummer des anderen Teilnehmers 123456 und seine Mailboxnummer 1 ist, müssen Sie 1234561 eingeben.

Wenn Sie die Mailboxnummer des anderen Teilnehmers nicht eingeben, wird die Nachricht in die öffentliche Mailbox gesendet.

- 7 Zum Speichern der Nachricht wählen Sie "Ja" und drücken dann [▶].
 - Zum Versenden der Nachricht ohne diese zu speichern wählen Sie "Nein" und drücken dann [▶].
- 8 Zum Versenden der Nachricht wählen Sie "Senden" und drücken dann [▶].
 - Zum Abbrechen des Sendevorgangs drücken Sie [✕⊙].

Hinweis:

- Das Gerät unterstützt SMS-Nachrichten, die maximal 612 Zeichen lang sind. Die maximale Zeichenanzahl, die Sie senden oder empfangen können, wird jedoch ggf. von Ihrem SMS Service Provider eingeschränkt. Nähere Einzelheiten erfahren Sie bei Ihrem SMS Service Provider.

SMS (Short Message Service; Kurzmitteilungsdienst)

- Wenn Ihre Nachricht mehr als 160 Zeichen enthält, wird ***LangNachricht*** angezeigt. Ihr Service Provider behandelt lange Nachrichten möglicherweise anders als andere Nachrichten. Nähere Einzelheiten erfahren Sie bei Ihrem Service Provider.
- **"Ungültige Nr."** wird angezeigt, wenn Sie versuchen, eine Nachricht, die mehr als 20 Zeichen umfasst, an eine im Mobilteil-Telefonbuch, in der Anruferliste oder in der Wahlwiederholungsliste gespeicherte Rufnummer zu senden.
- Beim Versenden der Nachricht wird kurzzeitig **"Sende Nachricht"** angezeigt, dann wechselt das Display zu **"Nachricht wird übermittelt"**.
- Wenn Ihr Telefon an eine Nebenstellenanlage angeschlossen ist, speichern Sie die Zugangsnummer für die Nebenstellenanlagenleitung (Seite 46).

Schreiben und Senden einer neuen Nachricht (für österreichische Anwender)

- 1 Drücken Sie **[OK]**.
- 2 Wählen Sie **"SMS"** und anschließend **[▶]**.
- 3 Wählen Sie **"Eingeben"** und anschließend **[▶]**.
 - Wenn **"!Letzt. TextVerw?"** angezeigt wird, können Sie die zuletzt eingegebene Nachricht verwenden indem Sie auf **[▲]** drücken.
- 4 Geben Sie eine Nachricht ein (Seite 48) und drücken Sie dann **[OK]**.
- 5 Geben Sie die Zielrufnummer ein (max. 20-stellig) und drücken Sie **[OK]**.
 - Um die Nachricht an einen im Mobilteil-Telefonbuch gespeicherten Teilnehmer zu senden, drücken Sie **[□□]**, wählen den Eintrag im Mobilteil-Telefonbuch aus und drücken dann 2 Mal **[OK]**.
 - Zum Versenden der Nachricht an einen in der Anruferliste erfassten Teilnehmer drücken Sie wiederholt **[▲]** oder **[▼]**, um den Teilnehmer auszuwählen, und drücken dann 2 Mal **[OK]**.

- Um die Nachricht an eine in der Wahlwiederholungsliste erfassten Rufnummer zu senden, drücken Sie wiederholt **[●]**, um die Rufnummer auszuwählen, und dann 2 Mal **[OK]**.
- 6 Zum Speichern der Nachricht wählen Sie **"Ja"** und drücken dann **[▶]**.
 - Zum Versenden der Nachricht ohne diese zu speichern wählen Sie **"Nein"** und drücken dann **[▶]**.
 - 7 Zum Versenden der Nachricht wählen Sie **"Senden"** und drücken dann **[▶]**.
 - Zum Abbrechen des Sendevorgangs drücken Sie **[X]**.

Hinweis:

- Das Gerät unterstützt SMS-Nachrichten, die maximal 160 Zeichen lang sind. Die maximale Zeichenanzahl, die Sie senden oder empfangen können, wird jedoch ggf. von Ihrem SMS Service Provider eingeschränkt. Nähere Einzelheiten erfahren Sie bei Ihrem SMS Service Provider.
- Wenn Ihre Nachricht mehr als 160 Zeichen enthält, wird ***LangNachricht*** angezeigt. Ihr Service Provider behandelt lange Nachrichten möglicherweise anders als andere Nachrichten. Wenden Sie sich an Ihren Service Provider für nähere Einzelheiten.
- **"Ungültige Nr."** wird angezeigt, wenn Sie versuchen, eine Nachricht, die mehr als 20 Zeichen umfasst, an eine im Mobilteil-Telefonbuch, in der Anruferliste oder in der Wahlwiederholungsliste gespeicherte Rufnummer zu senden.
- Beim Versenden der Nachricht wird kurzzeitig **"Sende Nachricht"** angezeigt, dann wechselt das Display zu **"Nachricht wird übermittelt"**.
- Wenn Ihr Telefon an eine Nebenstellenanlage angeschlossen ist, speichern Sie die Zugangsnummer für die Nebenstellenanlagenleitung (Seite 47).

SMS (Short Message Service; Kurzmitteilungsdienst)

Senden einer gespeicherten Nachricht

Für deutsche Anwender

- 1 Drücken Sie [OK].
- 2 Wählen Sie "SMS" und anschließend [].
- 3 **Zugreifen auf die öffentliche Mailbox**
Wählen Sie "Allgemein" und anschließend [].
Zugreifen auf eine private Mailbox
Wählen Sie die gewünschte Mailbox und anschließend [], geben Sie dann Ihr Passwort ein.
- 4 Wählen Sie "Absendeliste" und anschließend [].
- 5 Zum Lesen einer gespeicherten Nachricht drücken Sie wiederholt [▲] oder [▼], um die Nachricht auszuwählen, und dann [OK].
 - Die Nachrichten werden in chronologischer Reihenfolge nach Zielrufnummer geordnet angezeigt.
- 6 Zum Versenden der Nachricht drücken Sie [OK], wählen "Senden" und drücken dann [].
- 7 Drücken und halten Sie [C/ⓧ], um alle Nummern zu löschen, und fahren Sie dann mit Schritt 6 auf "Schreiben und Senden einer neuen Nachricht (für deutsche Anwender)", Seite 40 fort.

Für österreichische Anwender

- 1 Drücken Sie [OK].
- 2 Wählen Sie "SMS" und anschließend [].
- 3 Wählen Sie "Absendeliste" und anschließend [].
- 4 Zum Lesen einer gespeicherten Nachricht drücken Sie wiederholt [▲] oder [▼], um die Nachricht auszuwählen, und dann [OK].
 - Die Nachrichten werden in chronologischer Reihenfolge nach Zielrufnummer geordnet angezeigt.

- 5 Zum Versenden der Nachricht drücken Sie [OK], wählen "Senden" und drücken dann [].

- 6 Drücken und halten Sie [C/ⓧ], um alle Nummern zu löschen, und fahren Sie dann mit Schritt 5 auf "Schreiben und Senden einer neuen Nachricht (für österreichische Anwender)", Seite 41 fort.

Bearbeiten und Versenden einer gespeicherten Nachricht

Für deutsche Anwender

- 1 Drücken Sie [OK].
- 2 Wählen Sie "SMS" und anschließend [].
- 3 **Zugreifen auf die öffentliche Mailbox**
Wählen Sie "Allgemein" und anschließend [].
Zugreifen auf eine private Mailbox
Wählen Sie die gewünschte Mailbox und anschließend [], geben Sie dann Ihr Passwort ein.
- 4 Wählen Sie "Absendeliste" und anschließend [].
- 5 Drücken Sie wiederholt [▲] oder [▼], um die Nachricht auszuwählen, und dann [OK].
- 6 Drücken Sie [OK], wählen Sie "Nachr. Editieren", drücken Sie [] und fahren Sie mit Schritt 5 auf "Schreiben und Senden einer neuen Nachricht (für deutsche Anwender)", Seite 40 fort.

Für österreichische Anwender

- 1 Drücken Sie [OK].
- 2 Wählen Sie "SMS" und anschließend [].
- 3 Wählen Sie "Absendeliste" und anschließend [].
- 4 Drücken Sie wiederholt [▲] oder [▼], um die Nachricht auszuwählen, und dann [OK].
- 5 Drücken Sie [OK], wählen Sie "Nachr. Editieren", drücken Sie [] und fahren Sie mit Schritt 4 auf "Schreiben und Senden einer neuen Nachricht (für österreichische Anwender)", Seite 41 fort.

SMS (Short Message Service; Kurzmitteilungsdienst)

Löschen von gespeicherten Nachrichten

Für deutsche Anwender

- 1 Drücken Sie [☰/OK].
- 2 Wählen Sie "SMS" und anschließend [▶].
- 3 **Zugreifen auf die öffentliche Mailbox**
Wählen Sie "Allgemein" und anschließend [▶].
Zugreifen auf eine private Mailbox
Wählen Sie die gewünschte Mailbox und anschließend [▶], geben Sie dann Ihr Passwort ein.
- 4 Wählen Sie "Absendeliste" und anschließend [▶].
- 5 Drücken Sie wiederholt [▲] oder [▼], um die Nachricht auszuwählen, und dann [☰/OK].
- 6 Drücken Sie [☰/OK], wählen Sie "Löschen" und drücken Sie dann [▶].
 - Zum Löschen aller Nachrichten in der ausgewählten Mailbox wählen Sie "Alle löschen" und drücken dann [▶].
- 7 Wählen Sie "Ja" und anschließend [▶].
- 8 Drücken Sie [✕⓪].

Für österreichische Anwender

- 1 Drücken Sie [☰/OK].
- 2 Wählen Sie "SMS" und anschließend [▶].
- 3 Wählen Sie "Absendeliste" und anschließend [▶].
- 4 Drücken Sie wiederholt [▲] oder [▼], um die Nachricht auszuwählen, und dann [☰/OK].
- 5 Drücken Sie [☰/OK], wählen Sie "Löschen" und drücken Sie dann [▶].
 - Zum Löschen aller Nachrichten wählen Sie "Alle löschen" und drücken dann [▶].
- 6 Wählen Sie "Ja" und anschließend [▶].
- 7 Drücken Sie [✕⓪].

Empfangen einer Nachricht

Wenn eine SMS Nachricht empfangen wird:

- ertönt ein Ton (Es ertönt kein Ton, falls der Rufton ausgeschaltet wurde.)
- erscheint "Empfange SMS-Nachricht"
- erscheint ☒

Lesen einer empfangenen Nachricht

Für deutsche Anwender

- 1 Drücken Sie [☰/OK].
- 2 Wählen Sie "SMS" und anschließend [▶].
- 3 **Zugreifen auf die öffentliche Mailbox**
Wählen Sie "Allgemein" und anschließend [▶].
Zugreifen auf eine private Mailbox
Wählen Sie die gewünschte Mailbox und anschließend [▶], geben Sie dann Ihr Passwort ein.
 - Wenn die Mailbox neue (ungelesene) Nachrichten enthält, wird neben der Gesamtanzahl der Nachrichten dieser Mailbox ein "*" angezeigt.
- 4 Wählen Sie "Empfangsliste" und anschließend [▶].
- 5 Drücken Sie wiederholt [▲] oder [▼], um eine Nachricht auszuwählen.
 - Bereits gelesene Nachrichten werden mit einem "✓" markiert, selbst wenn sie mit einem anderen Mobilteil gelesen wurden.
- 6 Drücken Sie [☰/OK], um den Inhalt der Nachricht zu lesen.

Hinweis:

- Um den Absender der Nachricht anzurufen, drücken Sie [☞] oder [☎].
- Wenn "SMS-Speich voll" angezeigt wird, können keine neuen SMS-Nachrichten empfangen werden. Löschen Sie nicht mehr benötigte Nachrichten (Seite 43, 44).
- Wenn Sie eine Nachricht von einem im Mobilteil-Telefonbuch gespeicherten Teilnehmer empfangen, wird der gespeicherte Name angezeigt.
- Einige SMS-Service Provider fügen der Rufnummer des Nachrichtenabsenders eine

SMS (Short Message Service; Kurzmitteilungsdienst)

1-stellige Nummer hinzu. In diesem Fall werden die im Mobilteil-Telefonbuch gespeicherten Absendernamen möglicherweise nicht angezeigt.

Für österreichische Anwender

- 1 Drücken Sie [≡/OK].
- 2 Wählen Sie "SMS" und anschließend [▶].
- 3 Wählen Sie "Empfangsliste" und anschließend [▶].
- 4 Drücken Sie wiederholt [▲] oder [▼], um eine Nachricht auszuwählen.
 - Bereits gelesene Nachrichten werden mit einem "✓" markiert, selbst wenn sie mit einem anderen Mobilteil gelesen wurden.
- 5 Drücken Sie [≡/OK], um den Inhalt der Nachricht zu lesen.

Hinweis:

- Um den Absender der Nachricht anzurufen, drücken Sie [↶] oder [↷].
- Wenn "SMS-Speich voll" angezeigt wird, können keine neuen SMS-Nachrichten empfangen werden. Löschen Sie nicht mehr benötigte Nachrichten (Seite 43, 44).
- Wenn Sie eine Nachricht von einem im Mobilteil-Telefonbuch gespeicherten Teilnehmer empfangen, wird der gespeicherte Name angezeigt.
- Einige SMS-Service Provider fügen der Rufnummer des Nachrichtenabsenders eine 1-stellige Nummer hinzu. In diesem Fall werden die im Mobilteil-Telefonbuch gespeicherten Absendernamen möglicherweise nicht angezeigt.

Antworten auf eine Nachricht

- 1 Drücken Sie beim Lesen einer empfangenen Nachricht [≡/OK].
- 2 Wählen Sie "Antworten" und anschließend [▶].
- 3 Geben Sie eine Nachricht ein (Seite 48) und drücken Sie dann [≡/OK].
- 4 Bearbeiten Sie die Zielrufnummer und/oder drücken Sie [≡/OK].
- 5 Für deutsche Anwender

Fahren Sie mit Schritt 7 auf "Schreiben und Senden einer neuen Nachricht (für deutsche Anwender)", Seite 40 fort.

Für österreichische Anwender

Fahren Sie mit Schritt 6 auf "Schreiben und Senden einer neuen Nachricht (für österreichische Anwender)", Seite 41 fort.

Bearbeiten/Weiterleiten einer Nachricht

- 1 Drücken Sie beim Lesen einer empfangenen Nachricht [≡/OK].
- 2 Wählen Sie "Nachr. Editieren" und anschließend [▶].
- 3 Für deutsche Anwender
Fahren Sie mit Schritt 5 auf "Schreiben und Senden einer neuen Nachricht (für deutsche Anwender)", Seite 40 fort.
- 3 Für österreichische Anwender
Fahren Sie mit Schritt 4 auf "Schreiben und Senden einer neuen Nachricht (für österreichische Anwender)", Seite 41 fort.

Löschen von empfangenen Nachrichten

- 1 Drücken Sie beim Lesen einer empfangenen Nachricht [≡/OK].
- 2 Wählen Sie "Löschen" und anschließend [▶].
 - Zum Löschen aller Nachrichten wählen Sie "Alle löschen" und drücken dann [▶]. Bei Benutzern in Deutschland werden alle Nachrichten in der ausgewählten Mailbox gelöscht.
- 3 Wählen Sie "Ja" und anschließend [▶].
- 4 Drücken Sie [↶].

Speichern der Rufnummer des Absenders im Mobilteil-Telefonbuch

- 1 Drücken Sie beim Lesen einer empfangenen Nachricht [≡/OK].
- 2 Wählen Sie "Telbuch hinzuf." und anschließend [▶].
- 3 Fahren Sie mit Schritt 3 auf "Dem Mobilteil-Telefonbuch Einträge hinzufügen", Seite 17 fort.

SMS (Short Message Service; Kurzmitteilungsdienst)

Bearbeiten der Rufnummer eines Absenders vor dem Rückruf

- 1 Drücken Sie beim Lesen einer empfangenen Nachricht [OK].
- 2 Wählen Sie "Bearb. & Anrufen" und anschließend [▶].
- 3 Bearbeiten Sie die Rufnummer und drücken Sie dann [↶] oder [↷].

Leitfaden für die SMS-Einstellungen

Wenn die Basisstation auf ihre Standardeinstellungen (Seite 34) zurückgesetzt wird, werden folgende SMS-spezifische Einstellungen zurückgesetzt.

SMS-Einstellungen	Standard-einstellung	Seite
SMS ein/aus	Ein	Seite 38
Nachrichtenzentrale (Message Center) 1*1	09003266 900	Seite 39
Nachrichtenzentrale (Message Center) 2*2	—	Seite 39
Private Mailboxen*3	—	Seite 46
Zugangsnummer für die Amtsleitung an einer Nebenstellenanlage	Aus	Seite 46

*1 Wenn Sie die Basisstation durch Auswahl von "Österreich" als Ländereinstellung (Seite 34) zurücksetzen, lautet die Standardeinstellung "0800201203".

*2 Wenn Sie die Basisstation durch Auswahl von "Österreich" als Ländereinstellung (Seite 34) zurücksetzen, lautet die Standardeinstellung "0800201267".

*3 Wenn Sie die Basisstation durch Auswahl von "Österreich" als Ländereinstellung (Seite 34) wählen, wird diese Einstellung nicht angezeigt.

Hinweis:

- Wenn die Basisstation auf ihre Standardeinstellungen zurückgesetzt wird, wird der Inhalt der Empfangs- und Sendelisten gelöscht.

SMS (Short Message Service; Kurzmitteilungsdienst)

Erstellen privater Mailboxen (nur für deutsche Anwender)

Zum Senden und Empfangen von SMS-Nachrichten können private Mailboxen verwendet werden. Jede private Mailbox ist passwortgeschützt.

- 1 Drücken Sie [≡/OK].
- 2 Wählen Sie "SMS" und anschließend [▶].
- 3 Wählen Sie "Allgemein" und anschließend [▶].
- 4 Wählen Sie "Einstellungen" und anschließend [▶].
- 5 Geben Sie "0000" ein (Standard-Basisstations-PIN).
 - Wenn Sie die PIN geändert haben, geben Sie sie entsprechend ein (Seite 34).
- 6 Wählen Sie "Private Mailbox" und anschließend [▶].
- 7 Wählen Sie die gewünschte neue Mailbox-Nummer ("Mailbox1" bis "Mailbox6") aus, und drücken Sie dann [▶].
- 8 Geben Sie einen Namen für die Mailbox ein (max. 5 Zeichen, Seite 48) und drücken Sie dann [≡/OK].
- 9 Geben Sie ein 4-stelliges Passwort für die Mailbox ein, und drücken Sie dann [≡/OK].
- 10 Wählen Sie "Speichern" und anschließend [▶].
- 11 Drücken Sie [↵].

Hinweis:

- Um SMS-Nachrichten über eine Mailbox zu empfangen, teilen Sie anderen Ihre Mailbox-Nummer mit.

Ändern der Einstellungen für private Mailboxen (nur für deutsche Anwender)

Sie können das Passwort oder den Namen der privaten Mailbox ändern und die Mailbox löschen.

- 1 Drücken Sie [≡/OK].
- 2 Wählen Sie "SMS" und anschließend [▶].

- 3 Wählen Sie "Allgemein" und anschließend [▶].
- 4 Wählen Sie "Einstellungen" und anschließend [▶].
- 5 Geben Sie "0000" ein (Standard-Basisstations-PIN).
 - Wenn Sie die PIN geändert haben, geben Sie sie entsprechend ein (Seite 34).
- 6 Wählen Sie "Private Mailbox" und anschließend [▶].
- 7 Wählen Sie den gewünschten Mailbox-Namen, und drücken Sie dann 2 Mal [▶].
- 8 Geben Sie das 4-stellige Passwort der Mailbox ein.
- 9 Bearbeiten Sie den Mailbox-Namen (max. 5 Zeichen, Seite 48) und drücken Sie dann [≡/OK].
 - Um die Mailbox zu löschen, drücken und halten Sie [C/Ø], drücken [≡/OK], wählen "Ja", drücken [▶] und anschließend [↵].
- 10 Geben Sie ein 4-stelliges Passwort für die Mailbox ein, und drücken Sie dann [≡/OK].
- 11 Wählen Sie "Speichern" und anschließend [▶].
- 12 Drücken Sie [↵].

Hinweis:

- Wenn Sie den Namen einer Mailbox ändern, für die in der Empfangsliste Namen enthalten sind, werden die Nachrichten unter dem neuen Mailbox-Namen in der Empfangsliste beibehalten.
- Wenn Sie eine Mailbox löschen, werden auch die zugehörigen Nachrichten gelöscht.

Speichern der Zugangsnummer für die Amtsleitung an einer Nebenstellenanlage (nur für Geräte die an einer Nebenstellenanlage betrieben werden)

Speichern Sie Ihre Zugangsnummer für die Nebenstellenanlagenleitung (max. 4-stellige), sodass SMS-Nachrichten korrekt versendet werden können. Beim Senden von SMS-Nachrichten an Einträge im Mobilteil-Telefonbuch

SMS (Short Message Service; Kurzmitteilungsdienst)

oder in der Wahlwiederholungsliste wird die Zugangsnummer für die Amtsleitung gelöscht.

Für deutsche Anwender

- 1 Drücken Sie **[OK]**.
- 2 Wählen Sie **"SMS"** und anschließend **[▶]**.
- 3 Wählen Sie **"Allgemein"** und anschließend **[▶]**.
- 4 Wählen Sie **"Einstellungen"** und anschließend **[▶]**.
- 5 Geben Sie **"0000"** ein (Standard-Basisstations-PIN).
 - Wenn Sie die PIN geändert haben, geben Sie sie entsprechend ein (Seite 34).
- 6 Wählen Sie **"TK-Anlagen-Nr."** und anschließend **[▶]**.
- 7 Wählen Sie **"Ein"** und anschließend **[▶]**.
- 8 Geben Sie Ihren Zugangscode für die Amtsleitung ein und, sofern erforderlich, eine Wählpause ein. Drücken Sie dann **[OK]**.
- 9 Wählen Sie **"Speichern"** und anschließend **[▶]**.
- 10 Drücken Sie **[*0]**.

Für österreichische Anwender

- 1 Drücken Sie **[OK]**.
- 2 Wählen Sie **"SMS"** und anschließend **[▶]**.
- 3 Wählen Sie **"Einstellungen"** und anschließend **[▶]**.
- 4 Geben Sie **"0000"** ein (Standard-Basisstations-PIN).
 - Wenn Sie die PIN geändert haben, geben Sie sie entsprechend ein (Seite 34).
- 5 Wählen Sie **"TK-Anlagen-Nr."** und anschließend **[▶]**.
- 6 Wählen Sie **"Ein"** und anschließend **[▶]**.
- 7 Geben Sie Ihren Zugangscode für die Amtsleitung ein und, sofern erforderlich, eine Wählpause ein. Drücken Sie dann **[OK]**.
- 8 Wählen Sie **"Speichern"** und anschließend **[▶]**.
- 9 Drücken Sie **[*0]**.

SMS (Short Message Service; Kurzmitteilungsdienst)

Verfügbare Zeicheneingabe-Modi für SMS

Wichtig:

- Weitere Informationen zur Zeicheneingabe beim Eingeben des Namens in das Telefonbuch finden Sie unter Seite 62.

Die Wähltasten dienen zur Eingabe von Zeichen und Nummern. Jeder Wähltaste sind mehrere Zeichen zugewiesen. Als Zeicheneingabe-Modi stehen LetterWise, Alphabet, Numerisch, Griechisch und Durchwahl zur Verfügung. In den Zeicheneingabemodi Alphabet (ABC), Griechisch (ABΓ) oder Durchwahl (AÄÄ) können Sie das jeweilige Zeichen, das eingegeben werden soll, durch wiederholtes Betätigen der entsprechenden Wähltaste wählen.

- Wenn das Gerät die Zeicheneingabe-Maske anzeigt:
 - Drücken Sie [◀] oder [▶], um den Cursor zu bewegen.
 - Drücken Sie die Wähltasten, um Zeichen und Nummern einzugeben.
 - Drücken Sie [C/✕], um das durch den Cursor markierte Zeichen bzw. die entsprechend markierte Nummer zu löschen. Halten Sie [C/✕] gedrückt, um alle Zeichen oder Nummern zu löschen.
 - Drücken Sie [✱], um zwischen Klein- und Großbuchstaben umzuschalten.
 - Wenn Sie ein weiteres Zeichen auf derselben Wähltaste eingeben möchten, drücken Sie [▶], um den Cursor an die nächste Stelle zu bewegen, und dann die entsprechende Wähltaste. (Bei einer Texteingabe im Modus LetterWise ist dies nicht erforderlich.)

Zeicheneingabemodi

Es stehen verschiedene Zeicheneingabe-Modi zur Verfügung. Wenn das Gerät die Zeicheneingabe-Maske anzeigt, drücken Sie [□], wählen dann einen Zeicheneingabe-Modus aus, und drücken [▶]. Der Standard-Modus ist Alphabet.

LetterWise-Zeichentabelle (für Deutsch)

LetterWise ist ein vereinfachtes Texteingabesystem, bei dem jeweils der nächste, wahrscheinlich folgende Buchstabe vorgeschlagen wird. Der Text kann schneller eingegeben werden, da weniger Tasten gedrückt werden müssen. Sie können einstellen, welche Sprache für die LetterWise-Zeicheneingabe verwendet werden soll (Seite 27).

- Jedes Mal, wenn Sie eine Wähltaste drücken, schlägt LetterWise ein Zeichen vor. Ist das vorgeschlagene Zeichen nicht korrekt, drücken Sie wiederholt [#], bis das gewünschte Zeichen angezeigt wird.

0	1	ABC 2	DEF 3	GHI 4	JKL 5	MNO 6	PQRS 7	TUV 8	WXYZ 9
Leerzeichen	Leerzeichen . @	A B C	D E F	G H I	J K L	M N O	P Q R S	T U V	W X Y Z
0	/ : ; * # + - 1 " ' , ! ? ı _ € £ \$ ¥ () [] { } & % \ ^ ~ < > = □ §	Ä Ä 2	É 3	4	5	Ö 6	ß 7	Ü 8	9
		a b c	d e f	g h i	j k l	m n o	p q r s ß	t u v	w x y z
		ä ä 2	é 3	4	5	ö 6	7	ü 8	9

SMS (Short Message Service; Kurzmitteilungsdienst)

Alphabetische Zeichentabelle (ABC)

0	1	ABC 2	DEF 3	GHI 4	JKL 5	MNO 6	PQRS 7	TUV 8	WXYZ 9
Leerzeichen 0	Leerzeichen . @ / : ; * # + - 1 " ' , ! i ? ¿ _ € £ \$ ¥ () [] { } & % \ ^ ~ < > = □ §	A B C 2 a b c 2	D E F 3 d e f 3	G H I 4 g h i 4	J K L 5 j k l 5	M N O 6 m n o 6	P Q R S 7 p q r s 7	T U V 8 t u v 8	W X Y Z 9 w x y z 9

Numerische Eingabetabelle (0-9)

0	1	ABC 2	DEF 3	GHI 4	JKL 5	MNO 6	PQRS 7	TUV 8	WXYZ 9
0	1	2	3	4	5	6	7	8	9

Griechische Zeichentabelle (ABΓ)

0	1	ABC 2	DEF 3	GHI 4	JKL 5	MNO 6	PQRS 7	TUV 8	WXYZ 9
Leerzeichen 0	Leerzeichen . @ / : ; * # + - 1 " ' , ! i ? ¿ _ € £ \$ ¥ () [] { } & % \ ^ ~ < > = □ §	A B Γ 2	Δ E Z 3	H Θ I 4	K Λ M 5	N Ξ O 6	Π Ρ Σ 7	Τ Υ Φ 8	Χ Ψ Ω 9

Durchwahl-Zeichentabelle (AÄÄ)

0	1	ABC 2	DEF 3	GHI 4	JKL 5	MNO 6	PQRS 7	TUV 8	WXYZ 9
Leerzeichen 0	Leerzeichen . @ / : ; * # + - 1 " ' , ! i ? ¿ _ € £ \$ ¥ () [] { } & % \ ^ ~ < > = □ §	A Ä Á 2 À Ã Ä 2 Å Æ B 2 C Ç 2	D E È 3 É Ê Ë 3 Ĕ ĕ Ė 3 Ě ě 3	G Ğ 4 H I Ì Í 4 Ħ ĩ ĩ 4 Ī ĩ ĩ 4	J K L 5	M N Ñ 6 O Ò Ó 6 Ô Õ Ö 6 ø 6	P Q R S 7 \$ β 7	T U Û 8 Ú Û Ü 8 Û V 8	W X Y Z 9 ú û ü 9 Û v 8

- Folgendes wird sowohl für die Groß- als auch für die Kleinschreibung verwendet:

ø §

Anrufbeantworterfunktionen

Anrufbeantworter

Dieses Gerät enthält einen Anrufbeantworter, der in Ihrer Abwesenheit Anrufe für Sie entgegennehmen und aufzeichnen kann. Sie können jedoch auch Ihre eigenen Sprach-Memos (Seite 52) und Telefongespräche (Seite 15) aufzeichnen.

Nähere Einzelheiten zur Speicherkapazität finden Sie auf Seite 52.

Wichtig:

- Nur jeweils ein Mobilteil hat zur gleichen Zeit Zugriff auf den Anrufbeantworter (Abhören von Nachrichten, Aufzeichnen eines Ansagetextes usw.).
- Hinterlässt der Anrufer eine Nachricht, zeichnet das Gerät den Tag und die Uhrzeit der Nachricht auf. Stellen Sie sicher, dass Datum und Uhrzeit eingestellt sind (Seite 12).

Aktivieren/Deaktivieren des Anrufbeantworters

- 1 Drücken Sie [☒/OK].
- 2 Wählen Sie "Anrufbeantw." und anschließend [▶].
- 3 Wählen Sie "Beantwortng Ein" oder "Beantwortng Aus" und drücken Sie dann [▶].
- 4 Drücken Sie [✕○].

Hinweis:

- Wenn der Anrufbeantworter aktiviert wird:
 - wird ☒ angezeigt
 - leuchtet die Anrufbeantworteranzeige an der Basisstation

Ansagetext

Wenn das Gerät einen Anruf entgegennimmt, wird der Anrufer mit einem Ansagetext begrüßt. Sie können Ihren eigenen Ansagetext aufzeichnen oder einen vorgeschichterten Ansagetext verwenden.

Aufzeichnen eines Ansagetextes

Sie können Ihren eigenen Ansagetext aufzeichnen (max. 2 Minuten und 30 Sekunden lang).

- 1 Drücken Sie [☒/OK].
- 2 Wählen Sie "Anrufbeantw." und anschließend [▶].
- 3 Wählen Sie "Aufzeichnen" und anschließend [▶].
- 4 Wählen Sie "Ansage aufzeich" und anschließend [▶].
 - Halten Sie das Mobilteil ca. 20 cm weit entfernt und sprechen Sie deutlich in das Mikrofon.
- 5 Drücken Sie [☒/OK], um die Aufzeichnung zu beenden.
 - Der Ansagetext wird wiedergegeben.
- 6 Drücken Sie [✕○].

Hinweis:

- Zum Löschen des Ansagetextes drücken Sie während der Wiedergabe [✕], [6].
- "Fehler" wird angezeigt, wenn der Ansagetext weniger als 1 Sekunde lang ist.

Verwenden eines vorgeschichterten Ansagetextes

Wenn Sie Ihren eigenen Ansagetext löschen oder keinen eigenen Ansagetext aufzeichnen, kann das Gerät bei einem Anruf einen vorgeschichterten Ansagetext wiedergeben, in dem der Anrufer gebeten wird, eine Nachricht zu hinterlassen. Wenn die Nachrichten-Aufzeichnungszeit (Seite 55) auf "Nur Begrüßung" eingestellt ist, wird die Nachricht des Anrufers nicht aufgezeichnet und das Gerät gibt einen anderen vorgeschichterten Ansagetext wieder, mit dem es den Anrufer auffordert, später erneut anzurufen.

Wiedergabe des Ansagetextes

- 1 Drücken Sie [☒/OK].
- 2 Wählen Sie "Anrufbeantw." und anschließend [▶].
- 3 Wählen Sie "Ansage wiederg." und anschließend [▶].

Anrufbeantworterfunktionen

4 Drücken Sie [↵].

Löschen des Ansagetextes

Wenn Sie Ihren eigenen Ansagetext löschen, gibt das Gerät bei einem Anruf einen vorgeschichteten Ansagetext wieder.

- 1 Drücken Sie [≡/OK].
- 2 Wählen Sie "Anrufbeantw." und anschließend [▶].
- 3 Wählen Sie "Nachr. löschen" und anschließend [▶].
- 4 Wählen Sie "Anzeige löschen" und anschließend [▶].
- 5 Wählen Sie "Ja" und anschließend [▶].
- 6 Drücken Sie [↵].

Abhören von Nachrichten

Die Nachrichten werden in chronologischer Reihenfolge gespeichert und wiedergegeben, von der ältesten Nachricht bis zur neuesten.

Abhören neuer/aller Nachrichten

Wenn Sie neue Nachrichten haben:

- die Anrufbeantworteranzeige an der Basisstation blinkt
- die Gesamtzahl der neuen Nachrichten wird angezeigt
- die Basisstation piepst ungefähr einmal in der Minute, wenn die Nachrichtenalarmfunktion (Seite 56) aktiviert ist

- 1 Drücken Sie [≡/OK].
- 2 Wählen Sie "Anrufbeantw." und anschließend [▶].
- 3 Wählen Sie "AbspielNeuNachr" oder "AbspielAlleNach" und drücken Sie dann [▶].

Hinweis:

- Zur Regelung der Lautsprecherlautstärke während der Wiedergabe drücken Sie wiederholt [▲] oder [▼].
- Nach der Wiedergabe aller neuen Nachrichten hört die Anrufbeantworter-Anzeige auf zu blinken, leuchtet bei aktiviertem Anrufbeantworter jedoch weiter.

- Beim Abhören der Nachrichten können Sie durch Drücken von [↵] oder [↵] zwischen dem Hörer und dem Lautsprecher umschalten.

Wiederholen, Überspringen, Anhalten, Löschen einer Nachricht während der Wiedergabe

- Zum Wiederholen einer Nachricht während der Wiedergabe drücken Sie [◀]. Wenn Sie diese Taste innerhalb von 5 Sekunden nach Beginn der Nachricht drücken, wird die vorherige Nachricht wiedergegeben.
- Zum Überspringen einer Nachricht während der Wiedergabe drücken Sie [▶].
- Zum Beenden einer Nachricht während der Wiedergabe drücken Sie [9].
- Zum Löschen einer Nachricht während der Wiedergabe drücken Sie [✖], [4].

Löschen aller Nachrichten

- 1 Drücken Sie [≡/OK].
- 2 Wählen Sie "Anrufbeantw." und anschließend [▶].
- 3 Wählen Sie "Nachr. löschen" und anschließend [▶].
- 4 Wählen Sie "Alle löschen" und anschließend [▶].
- 5 Wählen Sie "Ja" und anschließend [▶].
- 6 Drücken Sie [↵].

Hinweis:

- Der Ansagetext wird nicht gelöscht.

Zurückrufen (nur für Anwender der Anruferanzeige (CLIP))

Wenn bei dem Anruf Anruferdaten empfangen wurden, können Sie den Anrufer während des Abhörens der Nachricht zurückrufen.

- 1 Drücken Sie während der Wiedergabe [≡/OK].
- 2 Wählen Sie "Rückruf" und anschließend [▶].

Hinweis:

- Zur Bearbeitung der Nummer vor dem Rückruf wählen Sie "Bearb. & Anrufen", drücken

Anrufbeantworterfunktionen

[▶], bearbeiten die Nummer und drücken dann [↶] oder [↷].

Aufzeichnen eines Sprach-Memos

Um eine private Nachricht für sich selbst oder andere Personen zu hinterlassen, können Sie eine bis zu 3 Minuten lange Sprach-Memo aufzeichnen. Dieses Memo kann zu einem späteren Zeitpunkt entweder direkt oder per Fernabfrage wiedergegeben werden.

- 1 Drücken Sie [≡/OK].
- 2 Wählen Sie "Anrufbeantw." und anschließend [▶].
- 3 Wählen Sie "Aufzeichnen" und anschließend [▶].
- 4 Wählen Sie "Memo Aufzeich" und anschließend [▶].
 - Halten Sie das Mobilteil ca. 20 cm weit entfernt und sprechen Sie deutlich in das Mikrofon.
- 5 Drücken Sie [≡/OK], um die Aufzeichnung zu beenden.
- 6 Drücken Sie [✕⊙].

Hinweis:

- Sprach-Memos werden wie neue Nachrichten behandelt.
- Falls das Sprach-Memo kürzer als 1 Sekunde ist, wird "Fehler" angezeigt.

Speicherkapazität

Die Gesamtaufzeichnungskapazität (einschließlich Ihres Ansagetextes, Anrufnachrichten, Sprach-Memos, Rufnummernansagen und aufgezeichneten Gesprächen) beträgt ca. 15 Minuten. Es können maximal 64 Nachrichten aufgezeichnet werden.

Hinweis:

- Wenn der Nachrichtenspeicher voll ist, wird "Anrufb. ist voll" angezeigt, und die Anrufbeantworter-Anzeige an der Basisstation

blinkt schnell. Löschen Sie nicht mehr benötigte Nachrichten (Seite 51).

- Die Nachrichten bleiben selbst bei einem Stromausfall erhalten.

Anrufbeantworterfunktionen

Verwenden von Direkteingaben

Sie können den Anrufbeantworter mithilfe der Wähltasten steuern und müssen nicht durch die Menüs navigieren. Zur Verwendung folgender Eingaben drücken Sie **[OK]**, wählen **“Anrufbeantw.”** und drücken dann **[▶]**.

Taste	Direkteingaben
[1]	Nachricht wiederholen (während der Wiedergabe) ¹
[2]	Nachricht überspringen (während der Wiedergabe)
[3]	In das Menü “Einstellungen” wechseln
[4]	Neue Nachrichten wiedergeben
[5]	Alle Nachrichten wiedergeben
[6]	Ansagetext wiedergeben
[7][4]	Memo-Nachricht aufzeichnen
[7][6]	Ansagetext aufzeichnen
[8]	Anrufbeantworter einschalten
[9]	Stopp (Aufzeichnung, Wiedergabe)
[0]	Anrufbeantworter ausschalten
[*][4]	Diese Nachricht löschen (während der Wiedergabe)
[*][5]	Alle Nachrichten löschen
[*][6]	Ansagetext löschen

¹ Wenn Sie diese Taste innerhalb von 5 Sekunden nach Beginn der Nachricht drücken, wird die vorherige Nachricht wiedergegeben.

Fernbedienung

Mit einem Telefon mit Tonwahl können Sie Ihre Rufnummer extern anrufen und auf das Gerät zugreifen, um Nachrichten abzuhören oder die Einstellungen des Anrufbeantworters zu ändern. Die Sprachbedienführung des Geräts fordert Sie bei bestimmten Aktionen auf, bestimmte Wähltasten zu drücken.

Wichtig:

- Für die Fernabfrage des Anrufbeantworters müssen Sie die Fernabfrage zunächst durch Einstellung eines Fernabfrage-Zugriffscodes aktivieren. Dieser Code muss bei jeder Fernabfrage des Anrufbeantworters eingegeben werden.

Aktivieren/Deaktivieren der Fernabfrage

Ein dreistelliger Fernabfrage-Zugriffscod muss bei der Fernabfrage des Anrufbeantworters eingegeben werden. Dieser Code verhindert, dass unberechtigte Teilnehmer Ihre Nachrichten per Fernabfrage abhören können. Nachdem Ihr Fernabfrage-Zugriffscod gespeichert ist, ist eine Fernabfrage möglich.

- Drücken Sie **[OK]**.
- Wählen Sie **“Anrufbeantw.”** und anschließend **[▶]**.
- Wählen Sie **“Einstellungen”** und anschließend **[▶]**.
- Wählen Sie **“Fernabfrage”** und anschließend **[▶]**.
- Zur Aktivierung der Fernabfrage geben Sie einen dreistelligen Fernabfrage-Zugriffscod ein.
 - Zur Deaktivierung der Fernabfrage drücken Sie **[*]**.
- Drücken Sie **[OK]**.
- Drücken Sie **[*][0]**.

Fernabfrage des Anrufbeantworters

- Wählen Sie Ihre Rufnummer von einem Telefon mit Tonwahl.

Anrufbeantworterfunktionen

- Wenn die Anzahl der Rufsignale auf **“Automatisch”**, (Seite 55) eingestellt ist, zeigt die Anzahl der hörbaren Rufsignale an, ob für Sie neue Nachrichten hinterlassen wurden.
- 2 Nach dem Beginn des Ansagetextes geben Sie Ihren Fernabfrage-Zugriffscod ein.
 - Das Gerät gibt die Anzahl neuer Nachrichten an.
 - Nach 3 Sekunden beginnt die Sprachbedienführung.
 - 3 Folgen Sie nach Bedarf den Eingabeaufforderungen der Sprachbedienführung.

Hinweis:

- Sie können jeder Zeit auflegen.
- Sie können die Sprachbedienführung ignorieren und das Gerät mithilfe der Ferneingaben steuern (Seite 54).

Sprachbedienführung

Während der Fernabfrage fordert Sie die Sprachbedienführung des Geräts auf, die **[1]** zu drücken, um eine bestimmte Aktion durchzuführen oder die **[2]** zu drücken, um sich die weiteren Optionen anzuhören. Die einzelnen Optionen werden von der Sprachbedienführung in folgender Reihenfolge wiedergegeben:

- Alle Nachrichten wiedergeben
- Neue Nachrichten wiedergeben
- Eine Nachricht aufzeichnen
- Alle Nachrichten löschen
- Ihren Ansagetext aufzeichnen

Hinweis:

- Wenn weniger als 5 Minuten Aufzeichnungszeit verfügbar ist, gibt das Gerät die restliche Aufzeichnungszeit nach der Wiedergabe der letzten Nachricht an.
- Wenn der Nachrichtenspeicher voll ist, löschen Sie nicht mehr benötigte Nachrichten (Seite 54).

Ferneingaben

Sie können die Wähltasten drücken, um auf bestimmte Anrufbeantworterfunktionen zuzugreifen, ohne die Aufforderung der Sprachbedienführung abwarten zu müssen.

Taste	Befehlstaste für die Fernbedienung
[1]	Nachricht wiederholen (während der Wiedergabe) ^{*1}
[2]	Nachricht überspringen (während der Wiedergabe)
[4]	Neue Nachrichten wiedergeben
[5]	Alle Nachrichten wiedergeben
[6]	Ansagetext wiedergeben
[7]	Ansagetext aufzeichnen
[9]	Stopp (Aufzeichnung, Wiedergabe)
[0]	Anrufbeantworter ausschalten
[*][4]	Diese Nachricht löschen (während der Wiedergabe)
[*][5]	Alle Nachrichten löschen
[*][6]	Ansagetext löschen (während der Wiedergabe des Ansagetextes)
[*][#]	Fernabfrage beenden (oder auflegen)

*1 Wenn Sie diese Taste innerhalb von 5 Sekunden nach Beginn der Nachricht drücken, wird die vorherige Nachricht wiedergegeben.

Fernaktivierung des Anrufbeantworters

Wenn der Anrufbeantworter ausgeschaltet ist, können Sie ihn fernaktivieren.

- 1 Wählen Sie Ihre Rufnummer von einem Telefon mit Tonwahl.
- 2 Lassen Sie das Telefon 10 Mal klingeln.
 - Ein langer Piepton ist zu hören.

Anrufbeantworterfunktionen

- 3** Geben Sie den Fernabfrage-Zugriffscod ein innerhalb von 10 Sekunden nach dem langen Piepton ein.
- Der Ansagetext wird wiedergegeben.
 - Sie können auflegen oder Ihren Fernabfrage-Zugriffscod erneut eingeben und die Fernabfrage beginnen.

Leitfaden für die Einstellungen des Anrufbeantworters

Wenn die Basisstation auf ihre Standardeinstellungen zurückgesetzt wird (Seite 34), werden folgende Anrufbeantworter-spezifische Einstellungen zurückgesetzt.

Anrufbeantwortereinstellung	Standard-einstellung	Seite
Anrufbeantworter ein/aus	Beantwortng Ein	Seite 50
Fernabfrage-Zugriffscod	—	Seite 53
Anzahl Rufsignale	4 Rufzahl	Seite 55
Aufzeichnungszeit des Anrufers	3 Minuten	Seite 55
Call-Screening	Ein	Seite 56
Nachrichtenalarm	Aus	Seite 56

Anzahl der Rufsignale ändern

Sie können die Anzahl der Rufsignale ändern, die ertönen, bevor das Gerät einen Anruf entgegennimmt. Hierbei können Sie die Anzahl auf **“Automatisch”** setzen oder eine beliebige Anzahl zwischen 2 und 7 mal Klingeln wählen. **“Automatisch”**: Der Anrufbeantworter nimmt den Anruf nach 2 Rufsignalen an, wenn neue Nachrichten aufgezeichnet wurden, sowie nach 5 Rufsignalen, wenn keine neuen Nachrichten vorliegen. Wenn Sie Ihr Telefon extern anrufen, um neue Nachrichten abzuhören (Seite 53),

wissen Sie nach dem 3. Rufsignal, dass keine neuen Nachrichten vorliegen. Sie können dann auflegen, ohne dass Gebühren für diesen Anruf entstehen.

- 1** Drücken Sie [**OK**].
- 2** Wählen Sie **“Anrufbeantworter”** und anschließend [**▶**].
- 3** Wählen Sie **“Einstellungen”** und anschließend [**▶**].
- 4** Wählen Sie **“Anzahl Rufsignale”** und anschließend [**▶**].
- 5** Wählen Sie die gewünschte Einstellung und drücken Sie anschließend [**▶**].
- 6** Drücken Sie [**OK**].

Für Anwender des Voice Mail-Dienstes

Um Voice Mails empfangen und den Anrufbeantworter richtig nutzen zu können, beachten Sie bitte Folgendes:

- Wenn Sie statt des Anrufbeantworters des Geräts lieber den Voice Mail-Dienst Ihres Service Providers verwenden möchten, deaktivieren Sie den Anrufbeantworter (Seite 50).
- Wenn Sie statt des Voice Mail-Dienstes Ihres Service Providers lieber den Anrufbeantworter des Geräts verwenden möchten, wenden Sie sich an Ihren Service Provider, um den Voice Mail-Dienst zu deaktivieren.

Wenn Ihr Service Provider Ihnen nicht weiterhelfen kann, stellen Sie die **“Anzahl Rufsignale”** so ein, dass sich der Anrufbeantworter einschaltet, bevor der Voice Mail-Service Ihres Service Providers Ihre Anrufe entgegennimmt. Bevor Sie diese Einstellung ändern, müssen Sie überprüfen, nach wie vielen Rufsignalen der Voice Mail-Dienst aktiviert wird.

Auswählen der Aufzeichnungszeit des Anrufers

Sie können die maximale Nachrichten-Aufzeichnungszeit ändern, die jedem Anrufer zugewiesen wird, oder das Gerät so einstellen, dass der Ansagetext wiedergegeben wird, jedoch keine Nachrichten aufgezeichnet werden.

Anrufbeantworterfunktionen

- 1 Drücken Sie [OK].
- 2 Wählen Sie "Anrufbeantw." und anschließend [▶].
- 3 Wählen Sie "Einstellungen" und anschließend [▶].
- 4 Wählen Sie "Aufzeichn.zeit" und anschließend [▶].
- 5 Wählen Sie die gewünschte Einstellung und drücken Sie anschließend [▶].
- 6 Drücken Sie [OK].

Aktivieren/Deaktivieren des Call-Screening

Während ein Anrufer eine Nachricht hinterlässt, können Sie den Anruf über den Lautsprecher des Mobilteils mithören.

- 1 Drücken Sie [OK].
- 2 Wählen Sie "Anrufbeantw." und anschließend [▶].
- 3 Wählen Sie "Einstellungen" und anschließend [▶].
- 4 Wählen Sie "Anrufkontrolle" und anschließend [▶].
- 5 Wählen Sie "Ein" oder "Aus" und drücken Sie dann [▶].
- 6 Drücken Sie [OK].

Aktivieren/Deaktivieren des Nachrichtenalarms

Diese Funktion benachrichtigt Sie, wenn neue Nachrichten aufgezeichnet wurden. Die Basisstation piepst ungefähr einmal in der Minute bis Sie alle neuen Nachrichten abgehört haben.

- 1 Drücken Sie [OK].
- 2 Wählen Sie "Anrufbeantw." und anschließend [▶].
- 3 Wählen Sie "Einstellungen" und anschließend [▶].
- 4 Wählen Sie "Nachr.-Alarm" und anschließend [▶].
- 5 Wählen Sie "Ein" oder "Aus" und drücken Sie dann [▶].
- 6 Drücken Sie [OK].

Verwenden von Zusatzgeräten

Zusätzliche Mobilteile

Insgesamt können bis zu 6 Mobilteile für eine Basisstation registriert werden. Durch zusätzliche Mobilteile haben Sie beispielsweise die Möglichkeit, ein Interngespräch mit einem anderen Mobilteil zu führen, während Sie gleichzeitig ein drittes Mobilteil für einen externen Anruf nutzen. Informationen zum Bestellen zusätzlicher Mobilteile finden Sie auf Seite 6.

Wichtig:

- Das zusätzliche Mobilteil-Modell, das bei der Benutzung dieser Station empfohlen wird, ist auf Seite 6 aufgeführt. Wird ein anderes Modell benutzt, können bestimmte Funktionen (z.B. Mobilteil-Einstellungen, Basisstation-Einstellungen usw.) nicht verfügbar sein.

Zusätzliche Basisstationen

Mobilteile lassen sich an bis zu 4 Basisstationen registrieren und ermöglichen Ihnen somit, den Bereich, in dem Ihr(e) Mobilteil(e) verwendet werden können, durch Hinzufügen weiterer Basisstationen auszudehnen. Verlässt ein Mobilteil den Sende-/Empfangsbereich der Basisstation, wenn "Automatisch" an der Basisstation ausgewählt ist (Seite 58), sucht das Mobilteil nach einer anderen Basisstation, um Anrufe entgegenzunehmen oder zu tätigen. Eine Basisstation und die Mobilteile, mit denen sie kommuniziert, werden "Funkzellen" genannt.

Hinweis:

- Die Gespräche werden getrennt, wenn die Mobilteile von einer Funkzelle in eine andere bewegt werden.
- Interngespräche und Anrufweiterleitungen sind nur zwischen Mobilteilen in derselben Funkzelle möglich.

Registrieren eines Mobilteils an eine Basisstation

Registrieren eines zusätzlichen Mobilteils für eine Basisstation (einfache Registrierung)

Das im Lieferumfang enthaltene Mobilteil und die entsprechende Basisstation sind werkseitig vorregistriert. Nach dem Kauf eines zusätzlichen Mobilteils müssen Sie es an der Basisstation registrieren. Stellen Sie sicher, dass das zusätzliche Mobilteil eingeschaltet ist. Andernfalls halten Sie [**✕**] einige Sekunden gedrückt, um das Mobilteil einzuschalten.

- 1 Nehmen Sie das zusätzliche Mobilteil ab und drücken Sie auf [**✕**] um das Mobilteil in den Standby-Modus zu versetzen.
- 2 Halten Sie [**☎**] an der Basisstation ca. 3 Sekunden lang gedrückt, bis das Registriersignal ertönt.
- 3 Legen Sie das zusätzliche Mobilteil auf die Basisstation. Das Registriersignal ertönt weiterhin. Lassen Sie das Mobilteil auf der Basisstation und warten Sie, bis ein Bestätigungssignal ertönt und **Y** zu blinken aufhört.

Hinweis:

- Ertönt ein Fehlersignal oder blinkt **Y** weiterhin, registrieren Sie das Mobilteil manuell (manuelle Registrierung; Seite 58).
- Wenn alle registrierten Mobilteile in Schritt 2 zu klingeln beginnen, drücken Sie [**☎**], um den Vorgang zu beenden. Wiederholen Sie den Vorgang erneut ab Schritt 1.
- Laden Sie die Akkus des zusätzlichen Mobilteils vor dem ersten Gebrauch ca. 7 Stunden lang.
- Diese Registrierungsmethode kann nicht für Mobilteile verwendet werden, die bereits an einer Basisstation registriert sind. Registrieren Sie das Mobilteil manuell (manuelle Registrierung; Seite 58).

Verwenden mehrerer Geräte

Registrieren eines Mobilteils für eine weitere Basisstation (manuelle Registrierung)

Sie können ein Mobilteil wie folgt manuell für eine Basisstation registrieren.

- 1 Drücken Sie **[EINGABE/OK]**.
- 2 Wählen Sie **"Mobilteileinst."** und anschließend **[▶]**.
- 3 Wählen Sie **"Registrierung"**, drücken Sie dann 2 Mal **[▶]**.
- 4 Wählen Sie eine Basisstations-Nummer, und drücken Sie **[▶]**.
 - Diese Nummer wird vom Mobilteil nur als Referenz verwendet.
- 5 Halten Sie **[*]** an der Basisstation ca. 3 Sekunden lang gedrückt, bis das Registriersignal ertönt.
 - Wenn alle registrierten Mobilteile zu klingeln beginnen, drücken Sie **[*]**, um den Vorgang zu beenden und wiederholen Sie diesen Schritt.
 - Nachdem Sie auf **[*]** gedrückt haben, müssen Sie den restlichen Vorgang innerhalb von 1 Minute abschließen.
- 6 Warten Sie, bis **"Basis PIN Eing."** angezeigt wird, geben Sie dann "0000" ein (Standard-Basisstations-PIN) und drücken Sie **[EINGABE/OK]**.
 - Wenn Sie die PIN geändert haben, geben Sie sie entsprechend ein (Seite 34).
 - Wenn das Mobilteil erfolgreich registriert ist, hört **Y** auf zu blinken. Wenn die Tastentöne aktiviert sind (Seite 28), ist ein Bestätigungston zu hören.

Auswahl einer Basisstation

Wenn **"Automatisch"** ausgewählt ist, nutzt das Mobilteil automatisch jede verfügbare Basisstation, für die es registriert ist. Wenn eine spezielle Basisstation ausgewählt ist, versucht das Mobilteil, nur Anrufe mit dieser Basisstation zu tätigen und von dieser Basisstation zu empfangen. Befindet sich das Mobilteil außerhalb der Reichweite der Basisstation, sind keine Anrufe möglich.

- 1 Drücken Sie **[EINGABE/OK]**.

- 2 Wählen Sie **"Mobilteileinst."** und anschließend **[▶]**.
- 3 Wählen Sie **"Auswahl Basis"** und anschließend **[▶]**.
- 4 Wählen Sie die gewünschte Basisstations-Nummer oder **"Automatisch"** und drücken Sie dann **[▶]**.
 - Das Mobilteil beginnt, nach der Basisstation zu suchen.

Löschen eines Mobilteil

Insgesamt können bis zu 6 Mobilteile für eine Basisstation registriert werden. Ein Mobilteil kann seine eigene, in der Basisstation gespeicherte Registrierung (oder die Registrierung eines anderen Mobilteils) löschen. Hierdurch "vergisst" die Basisstation das Mobilteil.

- 1 Drücken Sie **[EINGABE/OK]**.
- 2 Wählen Sie **"Basis-Einstell."** und anschließend **[▶]**.
- 3 Geben Sie "0000" ein (Standard-Basisstations-PIN).
 - Wenn Sie die PIN geändert haben, geben Sie sie entsprechend ein (Seite 34).
- 4 Geben Sie "335".
- 5 Wählen Sie **"Mobilteil. Löschen"** und anschließend **[▶]**.
 - Die Nummern aller an der Basisstation registrierten Mobilteile werden angezeigt.
- 6 Wählen Sie das/die Mobilteil(e), das/die Sie löschen möchten, indem Sie die gewünschte Mobilteil-Nummer drücken.
 - Die ausgewählte(n) Mobilteil-Nummer(n) blinkt/blinken.
 - Zum Annullieren einer ausgewählten Mobilteil-Nummer geben Sie die Nummer erneut ein. Die Nummer hört auf zu blinken.
- 7 Drücken Sie **[EINGABE/OK]**.
- 8 Wählen Sie **"Ja"** und anschließend **[▶]**.
- 9 Drücken Sie **[*0]**.

Löschen einer Basisstation

Ein Mobilteil kann für bis zu 4 Basisstationen registriert werden. Ein Mobilteil kann eine Basisstation, für die es registriert ist, löschen.

Verwenden mehrerer Geräte

Hierdurch "vergisst" das Mobilteil die Basisstation.

- 1 Drücken Sie **[OK]**.
- 2 Wählen Sie "Mobilteileinst." und anschließend **[▶]**.
- 3 Wählen Sie "Registrierung" und anschließend **[▶]**.
- 4 Geben Sie "335".
- 5 Wählen Sie "Lösche Basis" und anschließend **[▶]**.
- 6 Geben Sie "0000" ein (Standard-Mobilstations-PIN).
 - Wenn Sie die PIN geändert haben, geben Sie sie entsprechend ein (Seite 27).
- 7 Wählen Sie die Basisstation(en), die Sie löschen möchten, indem Sie die gewünschte Basisstations-Nummer drücken.
 - Die ausgewählte Basisstations-Nummer blinkt.
 - Zum Annullieren einer ausgewählten Basisstationsnummer, geben Sie die Nummer erneut ein. Die Nummer hört auf zu blinken.
- 8 Drücken Sie **[OK]**.
- 9 Wählen Sie "Ja" und anschließend **[▶]**.
- 10 Drücken Sie **[*0]**.

Hinweis:

- Informationen zum Registrieren oder Neuregistrieren des Mobilteils für eine andere bzw. dieselbe Basisstation finden Sie auf (Seite 58).

Vergrößern der Reichweite der Basisstation

Sie können die Reichweite der Basisstation mit einem DECT-Verstärker erhöhen. Verwenden Sie ausschließlich den auf Seite 6 angegebenen DECT-Verstärker von Panasonic. Einzelheiten erfahren Sie bei Ihrem Panasonic-Fachhändler.

Wichtig:

- Bevor Sie den Verstärker an dieser Basisstation registrieren können, müssen Sie den Verstärkermodus aktivieren.

Aktivieren/Deaktivieren des Verstärkermodus

- 1 Drücken Sie **[OK]**.
- 2 Wählen Sie "Basis-Einstell." und anschließend **[▶]**.
- 3 Geben Sie "0000" ein (Standard-Basisstations-PIN).
 - Wenn Sie die PIN geändert haben, geben Sie sie entsprechend ein (Seite 34).
- 4 Wählen Sie "Andere Optionen" und anschließend **[▶]**.
- 5 Wählen Sie "Wiederholmodus" und anschließend **[▶]**.
- 6 Wählen Sie "Ein" oder "Aus" und drücken Sie dann **[▶]**.
- 7 Drücken Sie **[*0]**.

Hinweis:

- Nach Deaktivierung des Verstärkermodus können Sie für einen kurzen Zeitraum keine Anrufe tätigen oder entgegennehmen.
- Solange der Verstärkermodus aktiviert ist, kann es sein, dass die Rufnummernansagen nicht hörbar sind.

Interngespräch zwischen Mobilteilen

Interngespräche können mit 2 Mobilteilen innerhalb derselben Funkzelle durchgeführt werden, jedoch nicht mit Mobilteilen innerhalb unterschiedlicher Funkzellen.

Beispiel: Wenn Mobilteil 1 Mobilteil 2 anruft

- 1 **Mobilteil 1:**
Drücken Sie **[INT]** und **[2]** (gewünschte Mobilteil-Nummer).
- 2 **Mobilteil 2:**
Drücken Sie zur Annahme des Gesprächs **[↶]** oder **[↷]**.
- 3 Sprechen Sie in den Hörer und drücken Sie anschließend **[*0]**.

Verwenden mehrerer Geräte

Weiterleiten von Anrufen zwischen Mobilteilen, Konferenzschaltungen

Externe Anrufe können zwischen 2 Mobilteilen innerhalb derselben Funkzelle weitergeleitet werden. 2 Mobilteile innerhalb derselben Funkzelle können eine Konferenzschaltung mit einem externen Anrufer eingehen.

Beispiel: Wenn Mobilteil 1 einen Anruf an Mobilteil 2 weiterleitet

1 Mobilteil 1:

Drücken Sie während eines externen Anrufs **[INT]** und **[2]** (gewünschte Mobilteil-Nummer).

- Der externe Anruf wird gehalten.
- Wenn der andere Gesprächspartner nicht abnimmt, drücken Sie **[INT]**, um zurück zum externen Anruf zu wechseln.

2 Mobilteil 2:

Drücken Sie **[↶]** oder **[↷]**, um auf das Rufen (Paging) zu reagieren.

- Mobilteil 2 kann mit Mobilteil 1 kommunizieren.

3 Mobilteil 1:

Zum Abschluss der Rufweiterleitung drücken Sie **[✕⊙]**.

Zur Einrichtung einer Konferenzschaltung drücken Sie **[3]**.

- Wenn der andere Mobilteil-Anwender den Anruf nicht innerhalb von 1 Minute entgegennimmt, ertönt der Rufton erneut an Ihrem Mobilteil.

Direktes Weiterleiten eines Anrufs ohne Kommunikation mit dem anderen Mobilteil-Anwender

1 Drücken Sie während eines externen Anrufs **[INT]** und dann die gewünschte Mobilteil-Nummer.

- Das andere Mobilteil klingelt, wenn es sich innerhalb der Reichweite der Basisstation befindet und eingeschaltet ist.

2 Drücken Sie **[✕⊙]**.

- Der Rufton des externen Anruf ertönt am anderen Mobilteil.

Hinweis:

- **[↶]** blinkt, um anzuzeigen, dass der externe Anruf gehalten wird.

Nützliche Informationen

Wandmontage

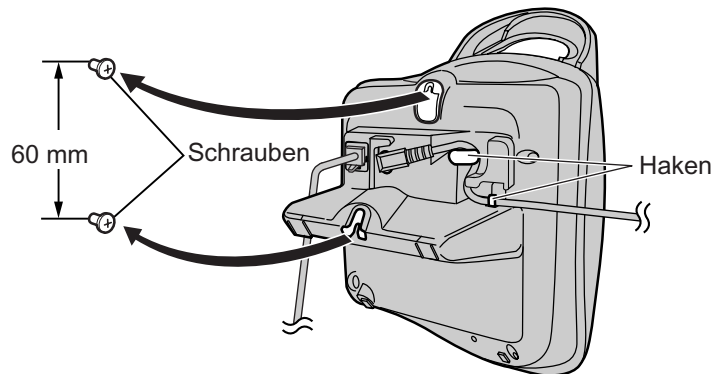

Hinweis:

- Stellen Sie sicher, dass die Schrauben fest in der Wand fixiert sind.
- Telefonkabel und Netzteilkabel nicht zwischen Basisstation und Wand einklemmen.
- Verwenden Sie vor dem Bohren folgende Wandschablone zur Ausrichtung der Schrauben.

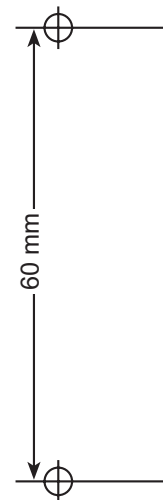

Nützliche Informationen

Verfügbare Zeicheneingaben

Wichtig:

- Nähere Informationen zur Zeicheneingabe beim Verfassen von SMS-Nachrichten finden Sie auf Seite 48.

Die Wahl Tasten dienen zur Eingabe von Zeichen und Nummern. Jeder Wahl Taste sind mehrere Zeichen zugewiesen. Als Zeicheneingabe-Modi stehen LetterWise, Alphabet, Numerisch, Griechisch, Durchwahl 1, Durchwahl 2 und Kyrillisch zur Verfügung. Im Zeicheneingabemodus Alphabet (ABC), Griechisch (ABΓ), Durchwahl 1 (AÄÄ), Durchwahl 2 (SŠŠ) oder Kyrillisch (АБВ) können Sie das einzugebende Zeichen durch wiederholtes Betätigen der entsprechenden Wahl Taste wählen.

- Wenn das Gerät die Zeicheneingabe-Maske anzeigt:
 - Drücken Sie [◀] oder [▶], um den Cursor zu bewegen.
 - Drücken Sie die Wahl Tasten, um Zeichen und Nummern einzugeben.
 - Drücken Sie [C/⊗], um das durch den Cursor markierte Zeichen bzw. die entsprechend markierte Nummer zu löschen. Halten Sie [C/⊗] gedrückt, um alle Zeichen oder Nummern zu löschen.
 - Drücken Sie [✱], um zwischen Klein- und Großbuchstaben umzuschalten.
 - Wenn Sie ein weiteres Zeichen auf derselben Wahl Taste eingeben möchten, drücken Sie [▶], um den Cursor an die nächste Stelle zu bewegen, und anschließend die entsprechende Wahl Taste. (Bei einer Texteingabe im Modus LetterWise ist dies nicht erforderlich.)

Zeicheneingabemodi

Es stehen verschiedene Zeicheneingabe-Modi zur Verfügung. Wenn das Gerät die Zeicheneingabe-Maske anzeigt, drücken Sie [□], wählen dann einen Zeicheneingabe-Modus aus, und drücken [▶]. Der Standard-Modus ist Alphabet.

LetterWise-Zeichentabelle (für Deutsch)

LetterWise ist ein vereinfachtes Texteingabesystem, bei dem jeweils der nächste, wahrscheinlich folgende Buchstabe vorgeschlagen wird. Der Text kann schneller eingegeben werden, da weniger Tasten gedrückt werden müssen. Sie können einstellen, welche Sprache für die LetterWise-Zeicheneingabe verwendet werden soll (Seite 27).

- Jedes Mal, wenn Sie eine Wahl Taste drücken, schlägt LetterWise ein Zeichen vor. Ist das vorgeschlagene Zeichen nicht korrekt, drücken Sie wiederholt [#], bis das gewünschte Zeichen angezeigt wird.

0	1	ABC 2	DEF 3	GHI 4	JKL 5	MNO 6	PQRS 7	TUV 8	WXYZ 9
Leerzeichen	Leerzeichen #	A B C	D E F	G H I	J K L	M N O	P Q R S	T U V	W X Y Z
0	& ' () *	Ä À 2	É 3	4	5	Ö 6	ß 7	Ü 8	9
	, - . / 1	a b c	d e f	g h i	j k l	m n o	p q r s ß	t u v	w x y z
		ä à 2	é 3	4	5	ö 6	7	ü 8	9

Nützliche Informationen

Alphabetische Zeichentabelle (ABC)

0	1	ABC 2	DEF 3	GHI 4	JKL 5	MNO 6	PQRS 7	TUV 8	WXYZ 9
Leerzeichen 0	Leerzeichen # & ' () * , - . / 1	A B C 2 a b c 2	D E F 3 d e f 3	G H I 4 g h i 4	J K L 5 j k l 5	M N O 6 m n o 6	P Q R S 7 p q r s 7	T U V 8 t u v 8	W X Y Z 9 w x y z 9

Numerische Eingabetabelle (0-9)

0	1	ABC 2	DEF 3	GHI 4	JKL 5	MNO 6	PQRS 7	TUV 8	WXYZ 9
0	1	2	3	4	5	6	7	8	9

Griechische Zeichentabelle (ABΓ)

0	1	ABC 2	DEF 3	GHI 4	JKL 5	MNO 6	PQRS 7	TUV 8	WXYZ 9
Leerzeichen 0	Leerzeichen # & ' () * , - . / 1	A B Γ 2	Δ E Z 3	H Θ I 4	K Λ M 5	N Ξ O 6	Π Ρ Σ 7	Τ Υ Φ 8	Χ Ψ Ω Ξ 9

Zeichentabelle für die Durchwahl 1 (AÄÄ)

0	1	ABC 2	DEF 3	GHI 4	JKL 5	MNO 6	PQRS 7	TUV 8	WXYZ 9
Leerzeichen 0	Leerzeichen # & ' () * , - . / 1	A Ä Á Ä Ä Ä Å Æ B C Ç 2	D E È É Ê Ë Ë F 3	G Ğ H Ì Í Î Ï 4	J K L 5	M N Ñ O Ò Ó Ô Õ Ö ø 6	P Q R S Ş ß 7	T U Ù Ú Û Ü Û V 8	W Ŵ X Y ŷ Z 9
		a à á â ã ä å æ b c ç 2	d e è é ê ë ë f 3	g ğ h ì í î ï 4	j k l 5	m n ñ o ò ó ô õ ö ø 6	p q r s ş ß 7	t u ù ú û ü û v 8	w ŵ x y ŷ z 9

- Folgendes wird sowohl für die Groß- als auch für die Kleinschreibung verwendet:

ø Ş Ŵ ŷ

Nützliche Informationen

Zeichentabelle für die Durchwahl 2 (SŠŠ)

0	1	ABC 2	DEF 3	GHI 4	JKL 5	MNO 6	PQRS 7	TUV 8	WXYZ 9
Leerzeichen 0	Leerzeichen # & ' () * , - . / 1	A Á Ä Ā Ā Ā Ā Ā Ā Ā Ā Ā	D Ď E É Ě ě F 3	G H I í 4	J K L Ĺ Ľ ĺ 5	M N Ń Ň O Ó Ö Ő 6	P Q R Ř Ř S Š š 7	T Ť U Ú Ů ů ů V 8	W X Y ŷ Ý Z Ž ž Ž 9
		a á ä Ā ā ā Ā ā ā	d ě e é Ě ě f 3	g h i í 4	j k l ĺ Ĺ ĺ 5	m n Ń ň o ó ö ő 6	p q r Ř ř s Š š 7	t ť u ú ú ů ů v 8	w x y ŷ ý z Ž ž Ž 9

- Folgendes wird sowohl für die Groß- als auch für die Kleinschreibung verwendet:

Ā Ā Ā Ě Ĺ Ľ ĺ Ń Ň Ů ů ŷ Ž ž Ž

Kyrillische Zeichentabelle (A5B)

0	1	ABC 2	DEF 3	GHI 4	JKL 5	MNO 6	PQRS 7	TUV 8	WXYZ 9
Leerzeichen 0 Ğ € ı ŷ	Leerzeichen # & ' () * , - . / 1	A Б В Г 2	Д Е Ж З 3	И Й К Л 4	М Н О П 5	Р С Т У 6	Ф Х Ц Ч 7	Ш Щ Ъ Ы 8	Ь Э Ю Я 9

Nützliche Informationen

Fehlersuche

Sollten Sie noch immer Probleme haben, nachdem Sie die Anweisungen in diesem Abschnitt befolgt haben, ziehen Sie das Netzteil ab und schalten das Mobilteil aus. Schließen Sie das Netzteil dann wieder an und schalten Sie das Mobilteil wieder ein.

Grundeinstellungen

Problem	Ursache & Lösung
⏻ blinkt.	<ul style="list-style-type: none">• Das Mobilteil ist nicht für die Basisstation registriert. Registrieren Sie es (Seite 57).• Das Mobilteil ist zu weit von der Basisstation entfernt. Bringen Sie es näher an die Basisstation heran.• Das Netzteil ist nicht angeschlossen. Prüfen Sie die Anschlüsse.
Das Mobilteil-Display ist leer.	<ul style="list-style-type: none">• Das Mobilteil ist nicht eingeschaltet. Schalten Sie das Gerät ein (Seite 12).
Das Mobilteil lässt sich nicht einschalten.	<ul style="list-style-type: none">• Stellen Sie sicher, dass die Akkus korrekt eingesetzt sind (Seite 10).• Laden Sie die Akkus vollständig auf (Seite 10).• Reinigen Sie den Ladekontakt und laden Sie die Akkus erneut (Seite 10).

Nützliche Informationen

Telefon

Problem	Ursache & Lösung
Es kann nicht angerufen oder es können keine Anrufe empfangen werden.	<ul style="list-style-type: none"> • Das Netzteil oder das Telefonkabel ist nicht angeschlossen. Prüfen Sie die Anschlüsse. • Wenn das Gerät über eine Faxweiche angeschlossen ist, entfernen Sie die Faxweiche und schließen Sie das Gerät direkt an die Telefonbuchse an. Funktioniert das Gerät jetzt einwandfrei, überprüfen Sie die Faxweiche. • Trennen Sie das Gerät von der Telefonleitung und schließen Sie ein Telefon an, von dem bekannt ist, dass es einwandfrei funktioniert. Wenn über dieses Telefon einwandfreier Betrieb möglich ist, wenden Sie sich an den Kundendienst, um das Gerät reparieren zu lassen. Ist über dieses Telefon kein einwandfreier Betrieb möglich, wenden Sie sich an den Service Provider. • Die Wahlsperre ist aktiviert. Schalten Sie sie aus (Seite 27). • Sie haben eine wahlkontrollierte Rufnummer gewählt (Seite 33). • Die Tastensperre ist aktiviert. Schalten Sie sie aus (Seite 14).
Das Gerät erzeugt kein Rufsignal.	<ul style="list-style-type: none"> • Der Rufton ist ausgeschaltet. Stellen Sie den Rufton des Mobilteils (Seite 24) und den Rufton der Basisstation (Seite 30) ein. • Der Nachtmodus ist aktiviert. Schalten Sie diesen aus (Seite 25, 30).
Die Akkus sollen eigentlich geladen werden, aber das Akkusymbol ändert sich nicht.	<ul style="list-style-type: none"> • Reinigen Sie den Ladekontakt und laden Sie die Akkus erneut (Seite 10). • Das Netzteil ist abgezogen. Schließen Sie das Netzteil an.
Ein Besetzzeichen ist hörbar, wenn Sie  drücken.	<ul style="list-style-type: none"> • Das Mobilteil ist zu weit von der Basisstation entfernt. Bringen Sie es dichter heran und wiederholen Sie den Vorgang. • Ein weiteres Mobilteil wird für einen Externanruf verwendet. Warten Sie, bis der andere Anrufer das Gespräch beendet hat.
Statikgeräusche, Ton geht vorübergehend weg. Störungen von anderen Elektrogeräten.	<ul style="list-style-type: none"> • Stellen sie die Basisstation samt Mobilteil so auf, dass sie von anderen elektrischen Geräten entfernt ist. • Bringen Sie das Mobilteil näher an die Basisstation heran.
Das Mobilteil schaltet sich während der Verwendung aus.	<ul style="list-style-type: none"> • Ziehen Sie das Netzteil ab und schalten Sie das Mobilteil aus. Schließen Sie das Netzteil wieder an, schalten Sie das Mobilteil ein und wiederholen Sie den Vorgang.

Nützliche Informationen

Problem	Ursache & Lösung
Während des Speicherns eines Eintrags im Telefonbuch oder der Zuweisung einer Zielwahlnummer beginnt das Mobilteil zu klingeln.	<ul style="list-style-type: none"> • Ein Anruf wird empfangen. Um den Anruf entgegenzunehmen, drücken Sie [↶]. Die Programmierung wird abgebrochen. Starten Sie neu.
Durch Drücken von [●] wird die zuletzt gewählte Nummer nicht angezeigt/gewählt.	<ul style="list-style-type: none"> • Die wiederholt gewählte Nummer umfasste mehr als 24 Stellen. Wiederholen Sie die Wahl der Nummer manuell.
Das Mobilteil gibt zwischenzeitlich Signaltöne ab und/oder [■] blinkt.	<ul style="list-style-type: none"> • Laden Sie die Akkus vollständig auf (Seite 10).
Ich habe die Akkus vollständig geladen, [■] blinkt jedoch noch immer.	<ul style="list-style-type: none"> • Reinigen Sie den Ladekontakt und laden Sie die Akkus erneut (Seite 10). • Die Akkus müssen ausgewechselt werden (Seite 11).
Es werden keine Anruferdaten angezeigt.	<ul style="list-style-type: none"> • Sie müssen sich für die Nutzung des Leistungsmerkmals Anruferanzeige (CLIP) angemeldet haben.
Während der Betrachtung der Anruferdaten wechselt das Display zurück in den Standby-Modus.	<ul style="list-style-type: none"> • Machen Sie beim Suchen keine Pausen von mehr als 1 Minute.
Ich kann kein Mobilteil für die Basisstation registrieren.	<ul style="list-style-type: none"> • Die maximale Anzahl der für das Mobilteil registrierbaren Basisstationen (4) wurde erreicht. Löschen Sie nicht verwendete Basisstationsregistrierungen am Mobilteil (Seite 58). • Die maximale Anzahl der für die Basisstation registrierbaren Mobilteile (6) wurde erreicht. Löschen Sie nicht verwendete Mobilteilregistrierungen an der Basisstation (Seite 58). • Sie haben die falsche PIN-Nummer eingegeben. Wenn Sie Ihre PIN vergessen haben, wenden Sie sich an das nächstgelegene Panasonic Service-Center. • Stellen sie die Basisstation samt Mobilteil so auf, dass sie von anderen elektrischen Geräten entfernt ist.

Nützliche Informationen

SMS (Short Message Service; Kurzmitteilungsdienst)

Problem	Ursache & Lösung
Es können keine SMS-Nachrichten versendet oder empfangen werden.	<ul style="list-style-type: none"> • Sie haben sich nicht bei dem entsprechenden Dienst angemeldet. Wenden Sie sich an Ihren Service Provider. • Die SMS Message Center-Nummer(n) ist/sind nicht gespeichert oder falsch. Speichern Sie die korrekten Nummern (Seite 39). • Die Übertragung der Nachricht wurde unterbrochen. Warten Sie, bis die Nachricht vollständig versendet ist, bevor Sie andere Telefonfunktionen nutzen. • Der SMS-Nachrichtenspeicher ist voll. Löschen Sie nicht benötigte Nachrichten in den Empfangs- und Versandlisten (Seite 43, 44).
“FD” wird angezeigt.	<ul style="list-style-type: none"> • Die Station konnte keine Verbindung zum SMS Message Center herstellen. Stellen Sie sicher, dass die korrekten SMS Message Center-Nummern gespeichert sind (Seite 39). Stellen Sie sicher, dass die SMS-Funktion aktiviert ist (Seite 38).
“FE” wird angezeigt.	<ul style="list-style-type: none"> • Beim Versenden der Nachricht ist ein Fehler aufgetreten. Wiederholen Sie den Vorgang.
“EO” wird angezeigt.	<ul style="list-style-type: none"> • Ihre Rufnummer wird permanent unterdrückt oder Sie haben sich nicht bei dem entsprechenden Dienst angemeldet. Wenden Sie sich an Ihren Service Provider.
Nachdem Sie die Nachricht gelesen haben, wird “✓” nicht angezeigt. Es wird eine Fehlermeldung (“FD”, “FE”, oder “EO”) angezeigt.	<ul style="list-style-type: none"> • Wenn eine Fehlermeldung angezeigt wird, wird “✓” selbst dann nicht angezeigt, wenn Sie die Nachricht gelesen haben.

Anrufbeantworter

Problem	Ursache & Lösung
Der andere Teilnehmer beschwert sich, dass keine Mitteilung hinterlassen werden kann.	<ul style="list-style-type: none"> • Die Aufzeichnungszeit ist auf “Nur Begrüßung” eingestellt. Drücken Sie “1 Minute” oder “3 Minuten” (Seite 55). • Der Nachrichtenspeicher ist voll. Löschen Sie nicht mehr benötigte Nachrichten (Seite 51).
Der Anrufbeantworter lässt sich nicht mit dem Mobilteil ansteuern.	<ul style="list-style-type: none"> • Ein anderer Mobilteilanwender verwendet den Anrufbeantworter, die SMS-Funktionen, greift auf die Anrufliste zu oder ändert die Einstellungen der Basisstation. Warten Sie, bis der andere Anwender den Vorgang abgeschlossen hat. • Ein Anrufer hinterlässt eine Nachricht. Warten Sie, bis der Anrufer den Vorgang abgeschlossen hat. • Das Mobilteil ist zu weit von der Basisstation entfernt. Bringen Sie es näher an die Basisstation heran.

Nützliche Informationen

Problem	Ursache & Lösung
Der Anrufbeantworter lässt sich nicht fernbedienen.	<ul style="list-style-type: none">• Sie geben den falschen Fernbedienecode ein. Stellen Sie sicher, dass der richtige Fernbedienecode eingegeben wird. Wenn Sie den Fernbedienecode vergessen haben, speichern Sie einen neuen Fernbedienecode (Seite 53).• Sie drücken die Wahltasten zu schnell. Drücken Sie fest auf die entsprechenden Tasten.• Der Anrufbeantworter ist ausgeschaltet. Schalten Sie die Funktion ein (Seite 54).• Sie verwenden ein Telefon mit Impulswahl. Versuchen Sie es erneut mit einem Telefon mit Tonwahl.
Während der Aufzeichnung eines Ansagetextes oder dem Abhören der Nachrichten klingelt die Station und der Aufzeichnungsvorgang wird unterbrochen.	<ul style="list-style-type: none">• Ein Anruf wird empfangen. Nehmen Sie den Anruf entgegen und wiederholen Sie den Vorgang zu einem späteren Zeitpunkt.

Nützliche Informationen

Technische Daten

■ **Standard:**

DECT (Digital Enhanced Cordless Telecommunications),
GAP (Generic Access Profile)

■ **Anzahl der Kanäle:**

120 Duplex-Kanäle

■ **Frequenzbereich:**

1,88 GHz bis 1,9 GHz

■ **Duplexverfahren:**

TDMA (Time Division Multiple Access)

■ **Kanalabstand:**

1 728 kHz

■ **Bitrate:**

1 152 kbit/s

■ **Modulation:**

GFSK (Gaussian Frequency Shift Keying)

■ **RF-Übertragungsleistung:**

Ca. 250 mW

■ **Sprachkodierung:**

ADPCM 32 kbit/s

■ **Stromversorgung:**

220–240 V, 50 Hz

■ **Leistungsaufnahme, Basisstation:**

Bereitschaft: ca. 3,5 W

Maximum: ca. 9,2 W

■ **Betriebsbedingungen:**

5 °C–40 °C, 20 %–80 % relative Luftfeuchtigkeit
(trocken)

■ **Abmessungen:**

Basisstation: ca. 111 mm × 121 mm × 123 mm

Mobilteil: ca. 148 mm × 48 mm × 32 mm

■ **Masse (Gewicht):**

Basisstation: ca. 210 g

Mobilteil: ca. 130 g

Hinweis:

- Änderungen der technischen Daten ohne vorherige Ankündigung vorbehalten.
- Die in dieser Bedienungsanleitung verwendeten Abbildungen können vom eigentlichen Produkt geringfügig abweichen.

Allgemeine Frequenzbestimmungen (für Deutschland)

Als Zulassungsinhaber dieses DECT Schnurlostelefon sind wir verpflichtet, gemäß der Amtsblattverfügung 145/1998 Ihnen folgende Hinweise zu geben.

1. Dieses System besteht aus ortsfesten und mobilen Funkstellen.
2. Schnurlose Telekommunikationsanlagen können als Endeinrichtungen an öffentliche Telefonnetze angeschlossen werden.
3. Für diese Schnurlose Telekommunikationsanlage gibt es eine Allgemeinzuteilung für den Frequenzbereich, in dem es ausschließlich betrieben werden darf:
System DECT 1880 — 1900 Mhz
4. Diese Allgemeinzuteilung gilt zunächst für einen Zeitraum von 10 Jahren und wird in Abhängigkeit von der europäischen Harmonisierung fortgeschrieben.



Nützliche Informationen

Geräteschein (für Deutschland)

Bitte bewahren Sie diesen Geräte-Schein zusammen mit Ihrem Kaufbeleg auf!

Panasonic Deutschland leistet

24 Monate kostenlose Fehlerbeseitigung

ab Kaufdatum dieses Gerätes:

Modell: _____ Serien-Nummer: _____

Name und Anschrift des Käufers: _____

Kaufdatum: _____ Stempel des Händlers: _____

Durch den Stempel und die Unterschrift des Fachhändlers wird die Richtigkeit der vorstehenden Eintragungen gegenüber Panasonic Deutschland bestätigt.
Ohne Stempel, Unterschrift des Händlers und Kaufdatum ist dieser Geräteschein ungültig.

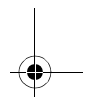
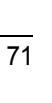
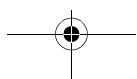
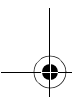
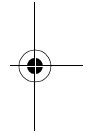
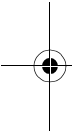

Nützliche Informationen

Kostenlose Fehlersuche (für Deutschland)

1. Wird das Gerät aufgrund von nachgewiesenen Fabrikations- oder Materialfehlern in den ersten 24 Monaten ab Kaufdatum schadhaft, so behebt Panasonic Deutschland diesen Fehler kostenlos gemäß den nachfolgenden Bedingungen.
2. Die Beseitigung des Fehlers erfolgt nach Wahl von Panasonic Deutschland durch Reparatur oder Austausch. Ausgetauschte Teile und Geräte gehen in das Eigentum von Panasonic Deutschland über. Weitere Ansprüche gegen Panasonic Deutschland, insbesondere auf Rückgabe der Ware gegen Kaufpreiserstattung, Kaufpreisminderung oder Schadensersatz werden hierdurch nicht begründet.
3. Falls das Gerät zum Zwecke der Fehlerbeseitigung transportiert wird, geschieht dies auf Gefahr und Kosten des Absenders.
4. Ausgenommen von der kostenlosen Fehlerbeseitigung sind:
 - a) Schäden und Verluste, die durch das Gerät oder seinen Gebrauch entstehen, sowie Schäden die auf lokale Verhältnisse, wie Fehler in der Installation, Brand, Blitzschlag, äußere Gewalteinwirkung etc. zurückzuführen sind.
 - b) Schäden durch Eingriffe von Personen, die von uns hierzu nicht ermächtigt sind.
 - c) Geräte, bei denen die Fabrikationsnummer entfernt oder zerstört worden ist.
 - d) Schäden durch Nichtbeachtung der Bedienungsanleitung, z.B. Anschluß an eine falsche Netzspannung oder Stromart, und Schäden durch fahrlässige Behandlung oder Missbrauch.
 - e) Batterien, einschließlich Folgeschäden durch den Gebrauch von überalterten oder defekten Batterien.
 - f) Verschleißteile.
5. Tritt ein Fehler auf, wenden Sie sich bitte innerhalb der Frist von 24 Monaten ab Kaufdatum an
 - den Fachhändler, bei dem Sie das Gerät gekauft haben
 - das Panasonic Service-Center für Schnurlos-Telefone (siehe oben)
6. Um die kostenlose Fehlerbeseitigung in Anspruch nehmen zu können, muss der vollständig vom Händler ausgefüllte Geräteschein und/oder der Kaufbeleg vorgelegt werden.
7. Die kostenlose Fehlerbeseitigung durch Panasonic Deutschland bedeutet weder eine Verlängerung noch einen Neubeginn der 24-Monatsfrist. Der Anspruch auf kostenlose Fehlerbeseitigung durch Panasonic Deutschland bezieht sich lediglich auf den Erstkäufer und ist nicht übertragbar.
8. Selbstverständlich können Sie diese Leistungen auch in Anspruch nehmen, wenn Sie das Gerät in andere Länder des Europäischen Wirtschaftsraums verbringen. Bitte wenden Sie sich dort an die nationale Vertriebsgesellschaft.

Diese Leistungen bestehen zusätzlich zu der gesetzlichen Sachmängelhaftung des Händlers aus dem Kaufvertrag und beeinträchtigt in keiner Weise Ihre Rechte als Endgebraucher.

Panasonic Deutschland

Nützliche Informationen

Endkunden-Service-Hotline für Bedieneranfragen und allgemeine Fragen (für Deutschland)

0180 - 501 51 42 (0,12 € / Minute)

Mo.-Fr. 8.00 -20.00 Uhr
Sa. 12.00 -17.00 Uhr

Spezialisten leisten schnelle Hilfe, wenn bei der Einrichtung und Bedienung des Modells Fragen oder Probleme auftauchen sollten.



Der 48-Stunden-Reparatur-Service

Nutzer eines DECT-Schnurlos-Telefons von Panasonic können den 48-Stunden-Reparatur-Service in Anspruch nehmen. Ist ein Gerät defekt, genügt ein Anruf bei der Hotline für Reparaturanfragen. Der Besitzer kann das defekte Telefon dann direkt an das Panasonic Service-Center schicken und erhält es innerhalb von 48 Stunden repariert zurück. Während der Garantiezeit ist dieser Service kostenlos.



Hotline für Reparaturanfragen

0180 - 525 13 67 (0,12 € / Minute)

Index

Index

- A** Akku
 Auswechseln: 11
 Einsetzen: 10
 Laden: 10
 Lebensdauer: 11
 Stärke: 11
 Alarm: 24
 Anrufbeantworter: 50
 Aktivieren/Deaktivieren: 50
 Einstellungen: 55
 Fernbedienung: 53
 Nachrichten abhören: 51
 Anrufe entgegennehmen: 15
 Anrufen: 13
 Anschlüsse: 10
 Aufzeichnen
 Ansetext: 50
 Rufnummernansage: 20
 Sprach-Memo: 52
 Telefongespräche: 15
 Automatischer Gesprächsmodus: 16, 27
- B** Basisstation
 Abbrechen: 58
 Auswahl: 58
 Einstellungen: 29
 PIN: 34
 Zurücksetzen: 34
 Zusätzliche Basisstationen: 57
- D** Datum und Uhrzeit: 12
 Display
 Kontrast: 26
 Sprache: 26
 Standby-Modus: 26
 Symbole: 8
- E** Einschalten/Ausschalten: 12
- F** Freisprecheinrichtung: 13
- I** Interngespräch: 59
- K** Kategorie: 17
 Ruftöne: 35
 Kettenwahl: 19
 Konferenzschaltungen: 60
- L** Lautstärke
 Freisprecheinrichtung: 13
- Hörer: 13
 Rufton (Basisstation): 30
 Rufton (Mobilteil): 24
 Leistungsmerkmal Anruferanzeige (CLIP): 35
 LetterWise: 27, 48, 62
- M** Mobilteil
 Abbrechen: 58
 Einschalten/Ausschalten: 12
 Einstellungen: 23
 PIN: 27
 Registrierung: 57
 Suchfunktion: 16
 Zurücksetzen: 28
 Zusätzliche Mobilteile: 57
- N** Nachtmodus
 Basisstation: 30
 Mobilteil: 25
 Notrufnummern: 31
- P** Pause: 15, 31
 PIN
 Basisstation: 34
 Mobilteil: 27
- R** Registrierung: 57
 Rückfrage: 15, 31
 Rufnummernansage: 20, 21, 36
 Ruftöne: 24
- S** SMS-Funktion: 38
 Stimmverstärker: 14
 Stumm: 14
- T** Tarifmanager für Call by Call (kostenoptimierter Verbindungsaufbau, ARS): 32
 Netzzugangskennzahlen: 32
 Ortsnetzkenzahlen: 32
 Tastensperre: 14
 Tastentöne: 28
 Telefonbucheinträge kopieren: 22
 Telefonbücher
 Gemeinsames Telefonbuch: 20
 Mobilteil-Telefonbuch: 17
- V** Versäumte Anrufe: 35
 Verstärker: 59
 Voice Mail: 37
- W** Wahlkontrolle: 33
 Wahlsperre: 27



Index

- Wahlwiederholung: 13
- Wahlwiederholungsliste: 13
- Wandmontage: 61
- Weiterleiten von Anrufen: 60
- Z** Zeicheneingabe: 62
- Zeicheneingabe für SMS: 48
- Zielwahl: 19

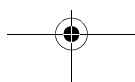
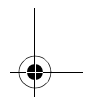
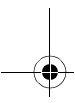
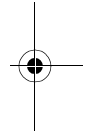
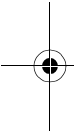



Für Deutschland

Rufnummer der Informationshotline: 0180 - 501 51 42

Rufnummer der Reparatur-Hotline: 0180 - 525 13 67

Für Österreich

Rufnummer der Kundendienst-Helpline: 0810 555 777

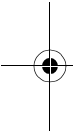

CE0436

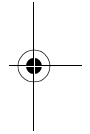

1999/5/EC

Vertrieb:

Panasonic Deutschland

Winsbergring 15, 22525 Hamburg.

Panasonic Austria

Laxenburger Strasse 252, 1230, Vienna, ÖSTERREICH

Panasonic Communications Zhuhai Co., Ltd.

3 Ping Xi 8 Lu, Nanping Keji Gongye Yuan, Zhuhai, Guangdong, China 519060

Urheberrecht:

Dieses Material ist von Panasonic Communications Co., Ltd. urheberrechtlich geschützt und darf nur für interne Zwecke reproduziert werden. Jede weitere Reproduktion des Materials, sowohl im Ganzen als auch auszugsweise, ist ohne schriftliche Genehmigung von Panasonic Communications Co., Ltd. nicht gestattet.

© 2004 Panasonic Communications Co., Ltd. Alle Rechte vorbehalten.

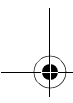

PQQX14519YA CC1204FM2045

