

Panasonic®

Οδηγίες χρήσης

Ψηφιακό ασύρματο τηλέφωνο

Αρ. μοντέλου

KX-TGH210GR



SMS

Πριν χρησιμοποιήσετε τη συσκευή για πρώτη φορά, δείτε την ενότητα “Τα πρώτα βήματα” στη σελ. 9.

Σας ευχαριστούμε που αγοράσατε ένα προϊόν της Panasonic.

Πριν χρησιμοποιήσετε τη συσκευή διαβάστε τις οδηγίες χρήσης και φυλάξτε τις για μελλοντική αναφορά.

Πίνακας περιεχομένων

Εισαγωγή

Πληροφορίες σχετικά με τον πρόσθετο έξοπλισμό	3
Γενικές πληροφορίες	4

Σημαντικές πληροφορίες

Για την ασφάλειά σας	5
Σημαντικές υποδείξεις ασφάλειας	6
Για καλύτερες επιδόσεις	6
Άλλες πληροφορίες	7
Τεχνικά χαρακτηριστικά	8

Τα πρώτα βήματα

Ξεκινώντας	9
Χειριστήρια ελέγχου	11
Εικονίδια οθόνης	12
Ενεργοποίηση/απενεργοποίηση (on/off)	13
Ρύθμιση γλώσσας	13
Ημερομηνία και ώρα	13
Άλλες ρυθμίσεις	13

Πραγματοποίηση/Απάντηση κλήσεων

Πραγματοποίηση κλήσεων	16
Απάντηση κλήσεων	16
Χρήσιμες λειτουργίες κατά τη διάρκεια της κλήσης	17
Ενδοεπικοινωνία	18
Κλειδίωμα πληκτρολογίου	19
Λειτουργία εφεδρικής τροφοδοσίας	19

Τηλεφωνικός κατάλογος

Τηλεφωνικός κατάλογος	21
Ταχεία κλήση	22

Προγραμματισμός

Λίστα μενού	24
Αφύπνιση	29
Λειτουργία Μην ενοχλείτε	30
Φραγή ενοχλητικών κλήσεων	31
Παρακολούθηση μωρού	32
Άλλος προγραμματισμός	34
Καταχώρηση μιας μονάδας	35

Υπηρεσία αναγνώρισης ταυτότητας καλούντος

Χρήση υπηρεσίας αναγνώρισης ταυτότητας καλούντος	37
---	----

Κατάλογος καλούντων	37
---------------------------	----

SMS (Short Message Service: Υπηρεσία Σύντομων Μηνυμάτων)

Ρύθμιση SMS	39
Αποστολή μηνύματος	39
Λήψη μηνύματος	40
Άλλες ρυθμίσεις	41

Χρήσιμες πληροφορίες

Υπηρεσία φωνητικού ταχυδρομείου	42
Εισαγωγή χαρακτήρων	42
Μηνύματα σφάλματος	44
Αντιμέτωπιση προβλημάτων	45
Εγγύηση	50

Ευρετήριο

Ευρετήριο	52
-----------------	----

Πληροφορίες σχετικά με τον πρόσθετο εξοπλισμό

Παρεχόμενος πρόσθετος εξοπλισμός

Αριθμ.	Αντικείμενο πρόσθετου εξοπλισμού/Αριθμός εξαρτήματος	Ποσότητα
①	Μετασχηματιστής εναλασσόμενου ρεύματος για τη μονάδα βάσης/ PNLV226CE	1
②	Καλώδιο τηλεφωνικής γραμμής	1
③	Επαναφορτιζόμενες Μπαταρίες*1	2
④	Κάλυμμα ακουστικού*2	1

*1 Βλ. σελ. 3 για πληροφορίες σχετικά με τις ανταλλακτικές μπαταρίες.

*2 Το κάλυμμα του ακουστικού είναι προσαρτημένο στο ακουστικό.



Πρόσθετος εξοπλισμός/ανταλλακτικά

Επικοινωνήστε με τον πλησιέστερο αντιπρόσωπο της Panasonic για πληροφορίες σχετικά με την αγορά.

Αντικείμενο πρόσθετου εξοπλισμού	Αριθμός μοντέλου
Επαναφορτιζόμενες Μπαταρίες	HHR-4MVE*1
	Τύπος μπαταριών: – Νικελίου-υδριδίου μετάλλου (Ni-MH) – 2 μπαταρίες AAA (R03) για κάθε ακουστικό
Επαναλήπτης ψηφιακής ασύρματης τηλεπικοινωνίας (DECT)	KX-A405
Εντοπισμός αντικειμένου	KX-TGA20EX*2

*1 Οι ανταλλακτικές μπαταρίες ενδέχεται να έχουν διαφορετική χωρητικότητα από αυτήν των παρεχόμενων μπαταριών.

*2 Καταχωρώντας τη συσκευή εντοπισμού αντικειμένου (4 το ανώτατο) σε Ψηφιακό Ασύρματο Τηλέφωνο της Panasonic και τοποθετώντας την προηγουμένως σε αντικείμενο που χάνεται εύκολα, μπορείτε να εντοπίσετε και να βρείτε το χαμένο αντικείμενο στο οποίο είναι τοποθετημένη η συσκευή εντοπισμού αντικειμένου. Επισκεφτείτε τον ιστότοπό μας:

<http://panasonic.net/rcc/products/telephone/p/tga20/>

Σχετικά με τη διαθεσιμότητα της συσκευής εντοπισμού αντικειμένου στην περιοχή σας, επικοινωνήστε με την Panasonic ή με το εξουσιοδοτημένο τμήμα πωλήσεων.

Εισαγωγή

Άλλες πληροφορίες

- Ο σχεδιασμός και τα τεχνικά χαρακτηριστικά ενδέχεται να αλλάξουν χωρίς προειδοποίηση.
- Οι εικόνες σε αυτό το εγχειρίδιο ενδέχεται να διαφέρουν ελαφρώς από το πραγματικό προϊόν.

Επέκταση του τηλεφωνικού συστήματος

Ακουστικό (προαιρετικό): KX-TGHA20EX	
<p>Μπορείτε να επεκτείνετε το τηλεφωνικό σας σύστημα, καταχωρώντας προαιρετικά ακουστικά (έως και 6) σε μία μόνο μονάδα βάσης.</p> <ul style="list-style-type: none">• Τα προαιρετικά ακουστικά ενδέχεται να έχουν διαφορετικό χρώμα από τα παρεχόμενα ακουστικά.	

Γενικές πληροφορίες

- Ο παρών εξοπλισμός έχει σχεδιαστεί για χρήση μόνο στο αναλογικό τηλεφωνικό δίκτυο της Ελλάδας.
- Σε περίπτωση που αντιμετωπίζετε προβλήματα, επικοινωνήστε αμέσως με τον προμηθευτή του εξοπλισμού σας.

Δήλωση συμμόρφωσης:

- Η Panasonic System Networks Co., Ltd. δηλώνει ότι αυτός ο εξοπλισμός συμμορφώνεται με τις ουσιαστικές απαιτήσεις και λοιπές σχετικές διατάξεις της Οδηγίας 1999/5/EK περί ραδιοεξοπλισμού και τηλεπικοινωνιακού τερματικού εξοπλισμού (R&TTE).

Οι δηλώσεις συμμόρφωσης για τα συναφή προϊόντα Panasonic που περιγράφονται στο παρόν εγχειρίδιο διατίθενται στη διεύθυνση:

<http://www.ptc.panasonic.eu>

Επικοινωνία με εξουσιοδοτημένο αντιπρόσωπο:

Panasonic Testing Centre
Panasonic Marketing Europe GmbH
Winsbergring 15, 22525 Hamburg, Germany

Για την ασφάλειά σας

Για να αποφύγετε σοβαρό τραυματισμό και θάνατο ή υλικές ζημιές, διαβάστε προσεκτικά την παρούσα ενότητα, πριν χρησιμοποιήσετε το προϊόν, ώστε να διασφαλίσετε τη σωστή και ασφαλή χρήση του.

ΠΡΟΕΙΔΟΠΟΙΗΣΗ

Σύνδεση της τροφοδοσίας

- Χρησιμοποιείτε μόνο την πηγή ισχύος με τα χαρακτηριστικά που αναγράφονται στο προϊόν.
- Μην υπερφορτώνετε τις πρίζες και τα καλώδια προέκτασης. Ενδέχεται να προκληθεί πυρκαγιά ή ηλεκτροπληξία.
- Βάλτε το μετασχηματιστή εναλλασσόμενου ρεύματος/το φως τροφοδοσίας μέχρι τέρμα μέσα στην πρίζα. Σε αντίθετη περίπτωση υπάρχει κίνδυνος ηλεκτροπληξίας ή/και υπερθέρμανσης που μπορεί να προκαλέσει πυρκαγιά.
- Να αφαιρείτε τακτικά τη σκόνη κ.τ.λ. από το μετασχηματιστή εναλλασσόμενου ρεύματος/το φως ρεύματος, βγάζοντάς το από την πρίζα και σκουπίζοντάς το με στεγνό πανί. Η συσσώρευση σκόνης ενδέχεται να οδηγήσει σε ανεπάρκεια της μόνωσης λόγω υγρασίας κ.τ.λ., με αποτέλεσμα να προκληθεί πυρκαγιά.
- Αποσυνδέστε τη συσκευή από την πρίζα, αν βγαίνει από αυτήν καπνός ή ασυνήθιστη οσμή ή αν κάνει ασυνήθιστο θόρυβο. Μπορεί να προκληθεί πυρκαγιά ή ηλεκτροπληξία. Βεβαιωθείτε ότι έχει σταματήσει να βγαίνει καπνός και επικοινωνήστε με εξουσιοδοτημένο κέντρο τεχνικής υποστήριξης.
- Αποσυνδέστε τη συσκευή από την πρίζα και μην αγγίζετε ποτέ τα εσωτερικά μέρη της συσκευής αν το περιβλημά της έχει σπάσει.
- Μην αγγίζετε ποτέ το φως με βρεγμένα χέρια. Υπάρχει κίνδυνος ηλεκτροπληξίας.

Τοποθέτηση

- Για να αποτραπεί ο κίνδυνος πυρκαγιάς ή ηλεκτροπληξίας, μην εκθέτετε το προϊόν σε βροχή ή σε οποιοδήποτε είδος υγρασίας.
- Μην τοποθετείτε ή χρησιμοποιείτε το προϊόν κοντά σε συσκευές με αυτόματο σύστημα ελέγχου, όπως είναι οι αυτόματες πόρτες ή ο συναγερμός πυρκαγιάς. Τα ραδιοκύματα που εκπέμπονται από το παρόν προϊόν ενδέχεται να

προκαλέσουν δυσλειτουργία σε τέτοιες συσκευές και μπορεί να προκληθεί ατύχημα.

- Μην τραβάτε υπερβολικά, μην λυγίζετε και μην τοποθετείτε βαριά αντικείμενα πάνω στο μετασχηματιστή εναλλασσόμενου ρεύματος ή το καλώδιο τηλεφωνικής γραμμής.

Μέτρα ασφαλείας κατά τη χρήση

- Αποσυνδέστε τη συσκευή από την πρίζα πριν προχωρήσετε σε καθαρισμό. Μην χρησιμοποιείτε καθαριστικά προϊόντα σε υγρή μορφή ή σε μορφή σπρέι.
- Μην αποσυναρμολογείτε το προϊόν.
- Μην χύνετε υγρά (απορρυπαντικά, καθαριστικά κ.τ.λ.) στο φως του καλωδίου τηλεφωνικής γραμμής και μην το αφήνετε να βραχεί σε καμία περίπτωση. Κάτι τέτοιο μπορεί να προκαλέσει πυρκαγιά. Αν το φως του καλωδίου τηλεφωνικής γραμμής βραχεί, βγάλτε το αμέσως από την πρίζα τηλεφωνικής γραμμής και μην το χρησιμοποιήσετε.

Τομέας ιατρικής

- Συμβουλευθείτε τον κατασκευαστή προσωπικών ιατρικών συσκευών, όπως βηματοδότες και βοηθήματα ακοής, για να προσδιορίσετε εάν διαθέτουν επαρκή προστασία κατά της ενέργειας εξωτερικών ραδιοσυχνοτήτων (RF). (Το προϊόν λειτουργεί στο εύρος συχνοτήτων από 1,88 GHz έως 1,90 GHz, και η ισχύς εκπομπής RF είναι 250 mW (μέγ.))
- Μην χρησιμοποιείτε το προϊόν σε μονάδες ιατρικής φροντίδας, εάν σας το υποδεικνύουν κανονισμοί που έχουν αναρτηθεί στην περιοχή. Στα νοσοκομεία και στις μονάδες ιατρικής φροντίδας ενδέχεται να χρησιμοποιείται εξοπλισμός που μπορεί να είναι ευαίσθητος στην εξωτερική ενέργεια ραδιοσυχνότητας.

ΠΡΟΣΟΧΗ

Εγκατάσταση και θέση

- Μην εγκαθιστάτε ποτέ τηλεφωνική γραμμή κατά τη διάρκεια καταιγίδας με αστραπές.
- Μην τοποθετείτε πρίζες τηλεφωνικής γραμμής σε υγρά σημεία, εκτός αν η πρίζα είναι ειδικά σχεδιασμένη για υγρά σημεία.

Σημαντικές πληροφορίες

- Μην αγγίζετε ποτέ γυμνά καλώδια ή ακροδέκτες τηλεφωνικής γραμμής, αν δεν έχει αποσυνδεθεί η τηλεφωνική γραμμή από το δίκτυο.
- Να είστε προσεκτικοί όταν εγκαθιστάτε ή επεμβαίνετε σε τηλεφωνικές γραμμές.
- Ο μετασχηματιστής εναλλασσόμενου ρεύματος (AC) χρησιμοποιείται ως συσκευή αποσύνδεσης από το κύριο δίκτυο τροφοδότησης. Βεβαιωθείτε ότι η πρίζα εναλλασσόμενου ρεύματος βρίσκεται κοντά στη συσκευή και είναι εύκολα προσβάσιμη.
- Αυτή η συσκευή δεν έχει τη δυνατότητα κλήσεων όταν:
 - οι μπαταρίες του ακουστικού χρειάζονται επαναφόρτιση ή είναι ελαττωματικές,
 - υπάρχει διακοπή ρεύματος.
 - το κλειδίωμα τηλεχειρισμού είναι ενεργοποιημένο.

Επαναφορτιζόμενες μπαταρίες

- Συνιστάται να χρησιμοποιείτε τις μπαταρίες που αναφέρονται στη σελ. 3. **ΧΡΗΣΙΜΟΠΟΙΕΙΤΕ ΜΟΝΟ επαναφορτιζόμενες μπαταρίες Ni-MH μεγέθους AAA (R03).**
- Μην συνδυάζετε παλιές με καινούργιες μπαταρίες.
- Μην ανοίγετε, ούτε να καταστρέψετε τις μπαταρίες. Ο ηλεκτρολύτης που απελευθερώνεται από τις μπαταρίες είναι διαβρωτικός και μπορεί να προκαλέσει εγκαυματα ή τραυματισμό στα μάτια ή το δέρμα. Ο ηλεκτρολύτης είναι τοξικός και ενδέχεται να αποβεί επιβλαβής σε περίπτωση κατάποσης.
- Χειρίζετε τις μπαταρίες με προσοχή. Φροντίζετε να μην έρχονται οι μπαταρίες σε επαφή με αγώγιμα υλικά, όπως δαχτυλίδια, βραχιόλια ή κλειδιά, διότι υπάρχει το ενδεχόμενο βραχυκυκλώματος, με αποτέλεσμα την υπερθέρμανση των μπαταριών και/ή του αγώγιμου υλικού καθώς και την πρόκληση εγκαυμάτων.
- Φορτίζετε τις μπαταρίες που παρέχονται με την παρούσα συσκευή ή που έχουν καθοριστεί για χρήση με αυτήν μόνο σύμφωνα με τις οδηγίες και τους περιορισμούς που αναφέρονται στο παρόν εγχειρίδιο.
- Χρησιμοποιείτε μόνο συμβατή μονάδα βάσης (ή φορτιστή) για να φορτίσετε τις μπαταρίες. Μην επιφέρετε αλλαγές στη μονάδα βάσης (ή τον φορτιστή). Εάν δεν τηρήσετε αυτές τις οδηγίες, υπάρχει κίνδυνος να φουσκώσουν ή να εκραγούν οι μπαταρίες.

Σημαντικές υποδείξεις ασφάλειας

Για να μειώσετε τον κίνδυνο πυρκαγιάς, ηλεκτροπληξίας ή τραυματισμού από τη χρήση της συσκευής, θα πρέπει να λαμβάνετε πάντοτε τα βασικά μέτρα ασφαλείας, μεταξύ αυτών:

1. Μην χρησιμοποιείτε το προϊόν αυτό κοντά σε νερό, για παράδειγμα κοντά σε μπανιέρα, νιπτήρα, νεροχύτη ή λεκάνη πλυσίματος, σε υγρό υπόγειο ή κοντά σε πισίνα.
2. Αποφεύγετε τη χρήση τηλεφώνου (με εξαίρεση του ασύρματου τύπου) κατά την διάρκεια καταιγίδων με αστραπές. Ενδέχεται να δημιουργηθεί κίνδυνος ηλεκτροπληξίας από αστραπή, αν και με μικρή πιθανότητα.
3. Μην χρησιμοποιείτε το τηλέφωνο κοντά σε σημείο όπου υπάρχει διαρροή αερίου.
4. Χρησιμοποιείτε μόνο το καλώδιο τροφοδοσίας και τις μπαταρίες που αναφέρονται στο παρόν εγχειρίδιο. Μην πετάτε τις παλιές μπαταρίες στη φωτιά. Ενδέχεται να εκραγούν. Ενημερωθείτε σχετικά με τους ισχύοντες τοπικούς κανονισμούς για τον τρόπο απόρριψης των ειδικών απορριμμάτων.

ΦΥΛΑΞΤΕ ΑΥΤΕΣ ΤΙΣ ΟΔΗΓΙΕΣ

Για καλύτερες επιδόσεις

Τοποθέτηση μονάδας βάσης/αποφυγή παρεμβολών

Η μονάδα βάσης και οι άλλες συμβατές μονάδες Panasonic χρησιμοποιούν ραδιοκύματα για να επικοινωνούν μεταξύ τους.

- Για βέλτιστη κάλυψη και λειτουργία χωρίς παρεμβολές, τοποθετήστε τη μονάδα βάσης:
 - σε κεντρικό σημείο που βρίσκεται σε βολικό ύψος, χωρίς εμπόδια ανάμεσα στο ακουστικό και τη μονάδα βάσης, σε εσωτερικό χώρο.
 - μακριά από ηλεκτρονικές συσκευές όπως τηλεοράσεις, ραδιόφωνα, υπολογιστές, ασύρματες συσκευές ή άλλες τηλεφωνικές συσκευές.
 - αποφεύγετε τα σημεία έντονης ακτινοβολίας από πομπούς ραδιοκυμάτων, όπως εξωτερικές κεραίες σταθμών κινητής τηλεφωνίας. (Αποφεύγετε να βάζετε τη

Σημαντικές πληροφορίες

μονάδα βάσης σε εξώση ή κοντά σε παράθυρο.)

- Η ακτίνα κάλυψης και η ποιότητα της συνομιλίας εξαρτώνται από τις συνθήκες περιβάλλοντος.
- Αν η ποιότητα λήψης μιας μονάδας βάσης δεν είναι ικανοποιητική, μετακινήστε τη μονάδα βάσης σε άλλο σημείο για καλύτερη λήψη.

Περιβάλλον

- Κρατήστε το προϊόν μακριά από συσκευές που παράγουν ηλεκτρικό θόρυβο, όπως λαμπτήρες φθορισμού και ηλεκτροκινήτηρες.
- Το προϊόν θα πρέπει να προστατεύεται από πυκνό καπνό, σκόνη, υψηλή θερμοκρασία και κραδασμούς.
- Το προϊόν δεν θα πρέπει να εκτίθεται σε άμεση ηλιακή ακτινοβολία.
- Μην τοποθετείτε βαριά αντικείμενα πάνω στο προϊόν.
- Αν δεν πρόκειται να χρησιμοποιήσετε τη συσκευή για μεγάλο χρονικό διάστημα, απασυνδέστε την από την παροχή ρεύματος.
- Η συσκευή δεν πρέπει να τοποθετείται κοντά σε πηγές θερμότητας όπως καλοριφέρ, ηλεκτρικές κουζίνες κ.τ.λ. Δεν πρέπει, επίσης, να τοποθετείται σε χώρους με θερμοκρασία κάτω από 0 °C ή πάνω από 40 °C. Θα πρέπει επίσης να αποφεύγονται υπόγειοι χώροι με υγρασία.
- Η μέγιστη απόσταση κλήσης ενδέχεται να μειωθεί αν το προϊόν χρησιμοποιείται στα εξής σημεία: κοντά σε εμπόδια όπως λόφους, σήραγγες, κάτω από το έδαφος, κοντά σε μεταλλικά αντικείμενα όπως μεταλλικές περιφράξεις κ.τ.λ.
- Αν χρησιμοποιείτε το προϊόν κοντά σε ηλεκτρικές συσκευές, ενδέχεται να προκληθούν παρεμβολές. Απομακρύνετε το προϊόν από τις ηλεκτρικές συσκευές.

Τακτική φροντίδα

- Σκουπίστε την εξωτερική επιφάνεια της συσκευής με ένα μαλακό, υγρό πανί.
- Μην χρησιμοποιείτε βενζίνη, διαλυτικό ή σκληρά απορρυπαντικά.

Άλλες πληροφορίες

ΠΡΟΣΟΧΗ: Υπάρχει κίνδυνος έκρηξης αν η μπαταρία αντικατασταθεί από μπαταρία

εσφαλμένου τύπου. Οι χρησιμοποιημένες μπαταρίες πρέπει να απορρίπτονται σύμφωνα με τις οδηγίες.

Σημείωση για την απόρριψη, τη μεταφορά ή την επιστροφή

- Το παρόν προϊόν ενδέχεται να αποθηκεύσει προσωπικά/απόρρητα στοιχεία σας. Για την προστασία του απόρρητου/εμπιστευτικού χαρακτήρα των δεδομένων σας, συνιστούμε να διαγράψετε από τη μνήμη πληροφορίες όπως καταχωρήσεις τηλεφωνικών καταλόγων ή καταλόγων καλούντων, πριν απορριψετε, μεταβιβάσετε ή επιστρέψετε το προϊόν.

Πληροφορίες για τους χρήστες σχετικά με την συλλογή και απόρριψη παλιών εξαρτημάτων και χρησιμοποιημένων μπαταριών

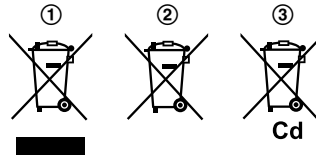

Αυτά τα σύμβολα (①, ②, ③) πάνω στα προϊόντα, στις συσκευασίες και/ή στα συνοδευτικά έγγραφα υποδηλώνουν πως τα εν λόγω ηλεκτρικά και ηλεκτρονικά προϊόντα και οι μπαταρίες δεν θα πρέπει να αναμειγνύονται με κοινά οικιακά απορρίμματα.

Προκειμένου να πραγματοποιηθεί η κατάλληλη επεξεργασία, κατεργασία και ανακύκλωση παλιών εξαρτημάτων και χρησιμοποιημένων μπαταριών παρακαλούμε να τα μεταφέρετε σε ανάλογα σημεία περισυλλογής σύμφωνα με την νομοθεσία της χώρας σας και τις οδηγίες 2002/96/EK και 2006/66/EK.

Μέσω της σωστής απόρριψης αυτών των προϊόντων και μπαταριών συμβάλλετε στο να διασωθούν πολύτιμοι πόροι και προλαμβάνετε ενδεχόμενες αρνητικές επιπτώσεις για την ανθρώπινη υγεία και το περιβάλλον οι οποίες σε άλλη περίπτωση θα μπορούσαν να προκύψουν από την ακατάλληλη διαχείριση αποβλήτων. Για περισσότερες πληροφορίες σχετικά με την συλλογή και ανακύκλωση παλιών εξαρτημάτων και

Σημαντικές πληροφορίες

μπαταριών παρακαλούμε να απευθυνθείτε στις τοπικές αρχές, στην γενική υπηρεσία αποβλήτων ή στο κατάστημα πώλησης από όπου αγοράσατε τα συγκεκριμένα είδη.

Πρόστιμα και κυρώσεις μπορούν να επιβληθούν για την λανθασμένη απόρριψη αυτών των αποβλήτων σύμφωνα με την νομοθεσία της χώρας σας.

Για επιχειρήσεις στην Ευρωπαϊκή Ένωση

Εάν επιθυμείτε να απορρίψετε ηλεκτρικό ή ηλεκτρονικό εξοπλισμό παρακαλούμε να επικοινωνήσετε με τον πωλητή ή προμηθευτή για περισσότερες πληροφορίες.

Πληροφορίες σχετικά με την απόρριψη σε άλλες χώρες εκτός Ευρωπαϊκής Ένωσης

Αυτά τα σύμβολα (①, ②, ③) ισχύουν μόνο στην Ευρωπαϊκή Ένωση. Εάν επιθυμείτε να απορρίψετε αυτά τα προϊόντα παρακαλούμε να επικοινωνήσετε με τις τοπικές αρχές ή τον πωλητή για να πληροφορηθείτε σχετικά με την σωστή διαδικασία απόρριψης.

Σημείωση για την σήμανση μπαταριών

Αυτό το σύμβολο (②) μπορεί να χρησιμοποιείται σε συνδυασμό με κάποιο χημικό σύμβολο (③). Σ' αυτήν την περίπτωση ανταποκρίνεται στις προδιαγραφές που προβλέπει η οδηγία η οποία αναφέρεται στο εν λόγω χημικό στοιχείο.

Σημείωση για τη διαδικασία αφαίρεσης των μπαταριών

Ανατρέξτε στην ενότητα "Τοποθέτηση μπαταριών" στη σελ. 9.

Τεχνικά χαρακτηριστικά

- **Πρότυπο:**
DECT (Digital Enhanced Cordless Telecommunications: Ψηφιακή ασύρματη τηλεπικοινωνία),
GAP (Generic Access Profile: Προφίλ γενικής πρόσβασης)
- **Εύρος συχνότητας:**
1,88 GHz έως 1,90 GHz
- **Ισχύς μετάδοσης RF:**
Περίπου 10 mW (μέση τιμή ισχύος ανά κανάλι)
- **Πηγή ισχύος:**
220–240 V AC, 50/60 Hz
- **Κατανάλωση ισχύος:**
Μονάδα βάσης:
Αναμονή: Περίπου 0,65 W
Μέγιστη: Περίπου 2,6 W
- **Συνθήκες λειτουργίας:**
0 °C–40 °C, 20 %–80 % σχετική υγρασία αέρα (ξηρός)

Ξεκινώντας

Συνδέσεις

■ Μονάδα βάσης

- ① Συνδέστε το μετασχηματιστή εναλλασσόμενου ρεύματος στη μονάδα πιέζοντας σταθερά το φως.
- ② Στερεώστε το καλώδιο περνώντας το στο άγκιστρο.
- ③ Συνδέστε το μετασχηματιστή εναλλασσόμενου ρεύματος στην πρίζα ρεύματος.
- ④ Συνδέστε το καλώδιο τηλεφωνικής γραμμής στη μονάδα και, στη συνέχεια, στην πρίζα τηλεφώνου μέχρι να ακούσετε ένα κλικ.
- ⑤ Αν έχετε γραμμή DSL/ADSL, χρειάζεται φίλτρο DSL/ADSL (δεν παρέχεται).

Σημείωση:

- Χρησιμοποιείτε μόνο τον παρεχόμενο μετασχηματιστή εναλλασσόμενου ρεύματος PNLV226CE της Panasonic.
- Χρησιμοποιείτε μόνο το παρεχόμενο καλώδιο τηλεφωνικής γραμμής.

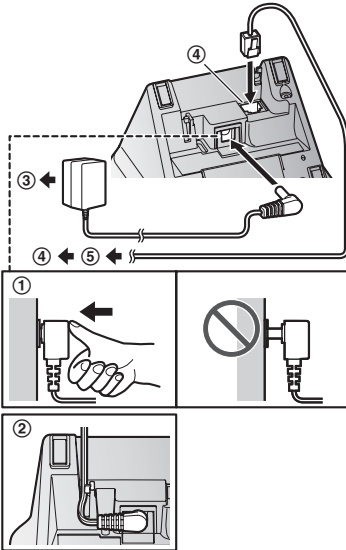

Τοποθέτηση μπαταριών

- ΧΡΗΣΙΜΟΠΟΙΕΙΤΕ ΜΟΝΟ επαναφορτιζόμενες μπαταρίες Ni-MH μεγέθους AAA (R03) (A).
- ΜΗΝ χρησιμοποιείτε αλκαλικές μπαταρίες ούτε μπαταρίες μαγγανίου ή Ni-Cd.
- Βεβαιωθείτε ότι η πολικότητα είναι σωστή (+, -).

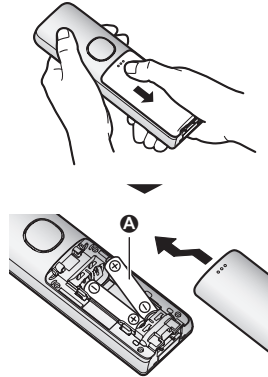

- Ακολουθήστε τις οδηγίες που εμφανίζονται στην οθόνη για να ρυθμίσετε τη μονάδα.

Φόρτιση μπαταριών

Φόρτιση για 7 ώρες περίπου.

- Βεβαιωθείτε ότι εμφανίζεται η ένδειξη "Εκτ. φορτίση" (A).
- Όταν οι μπαταρίες φορτιστούν πλήρως, εμφανίζεται η ένδειξη "φορτ. ολοκλ."

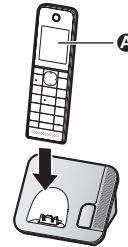

Τα πρώτα βήματα

Σημείωση κατά την εκκίνηση

Σημείωση για τις συνδέσεις

- Ο μετασχηματιστής εναλλασσόμενου ρεύματος πρέπει να παραμένει συνεχώς συνδεδεμένος. (Είναι φυσιολογικό να θερμαίνεται κατά τη διάρκεια της χρήσης του.)
- Ο μετασχηματιστής εναλλασσόμενου ρεύματος (AC) πρέπει να συνδέεται σε πρίζα εναλλασσόμενου ρεύματος δαπέδου ή τοίχου. Μη συνδέετε τον μετασχηματιστή εναλλασσόμενου ρεύματος (AC) σε πρίζα που βρίσκεται στο ταβάνι, διότι ο μετασχηματιστής μπορεί να αποσυνδεθεί λόγω του βάρους του.





Σημείωση για την τοποθέτηση των μπαταριών

- Χρησιμοποιείτε τις παρεχόμενες επαναφορτιζόμενες μπαταρίες. Για την αντικατάστασή σας συνιστούμε να χρησιμοποιείτε τις επαναφορτιζόμενες μπαταρίες Panasonic που αναφέρονται στη σελ. 3, 6.

Σημείωση για τη φόρτιση των μπαταριών

- Είναι φυσιολογικό το ακουστικό να θερμαίνεται κατά τη διάρκεια της φόρτισης.
- Να καθαρίζετε μία φορά το μήνα τις επαφές φόρτισης του ακουστικού, της μονάδας βάσης και του φορτιστή με μαλακό, στεγνό πανί. Πριν καθαρίσετε τη μονάδα, αποσυνδέστε την από την πρίζα καθώς και οιοδήποτε καλώδιο τηλεφωνικής γραμμής. Εάν η μονάδα εκτίθεται σε λίπη, σκόνη ή υψηλή υγρασία, να την καθαρίζετε συχνότερα.

Στάθμη μπαταριών

Εικονίδιο	Στάθμη μπαταριών
	Υψηλή
	Μεσαία
	Χαμηλή
	Χρειάζεται φόρτιση.

Απόδοση μπαταριών Panasonic Ni-MH (παρέχονται)

Λειτουργία	Διάρκεια λειτουργίας
Σε συνεχή χρήση	14 ώρες το ανώτατο
Εκτός χρήσης (αναμονή)	250 ώρες το ανώτατο

Σημείωση:

- Η πραγματική απόδοση των μπαταριών εξαρτάται από τη χρήση και τον περιβάλλοντα χώρο.

Χειριστήρια ελέγχου

Ακουστικό

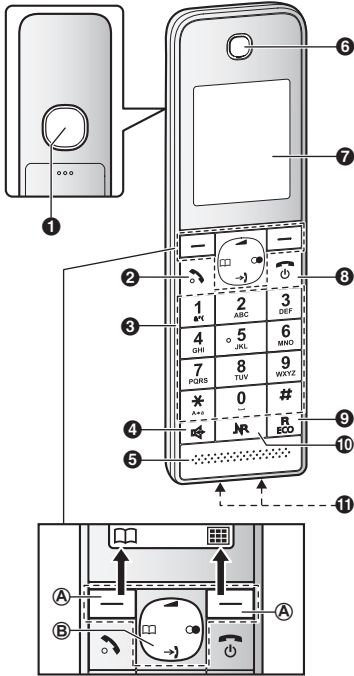

- 1 Μεγάφωνο
 - 2 [↶] (Ομιλία)
 - 3 Πληκτρολόγιο
 - 4 [🔊] (Ανοικτή ακρόαση)
 - 5 Μικρόφωνο
 - 6 Ακουστικό
 - 7 Οθόνη
 - 8 [⏻] (Απενεργοποίηση/Ενεργοποίηση)
 - 9 [R/ECO]
- R: Επανάληψη κλήσης/flash
 ECO: Πλήκτρο συντόμευσης λειτουργίας Eco

- 10 [⏸] (Πλήκτρο Εξυπν. Λειτουργία/Πλήκτρο μείωσης θορύβου)
 Ενδεικτική λυχνία ⏸
- 11 Ακροδέκτες φόρτισης

■ Τρόπος χειρισμού

Ⓐ Πλήκτρα πολλαπλών λειτουργιών

Πιέζοντας ένα πλήκτρο πολλαπλών λειτουργιών μπορείτε να επιλέξετε τη λειτουργία που εμφανίζεται ακριβώς από πάνω του στην οθόνη.

Ⓑ Πλήκτρο καθοδήγησης

Τα πλήκτρα καθοδήγησης λειτουργούν ως εξής.

Σύμβολο	Σημασία
[▲]	[▲] Πάνω
[▼]	[▼] Κάτω
[◀]	[◀] Αριστερά
[▶]	[▶] Δεξιά

- [▲], [▼], [◀] ή [▶]: Για μετακίνηση σε διάφορες λίστες και στοιχεία.
- [▲] ή [▼] (◀): Για ρύθμιση της έντασης του ακουστικού ή του μεγάλωνου κατά τη διάρκεια της συνομιλίας.
- [➔] (Κατάλογος καλούντων): Για προβολή του καταλόγου καλούντων.
- [☎] (Τηλεφωνικός κατάλογος): Για προβολή της καταχώρησης τηλεφωνικού καταλόγου.
- [⏻] (Επανάληψη κλήσης): Για προβολή του καταλόγου επανάληψης κλήσης.

Μονάδα βάσης

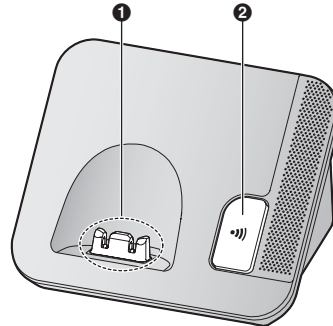

Τα πρώτα βήματα

- 1** Ακροδέκτες φόρτισης
2 **[•••]** (Εντοπισμός)
- Αν δεν ξέρετε πού βρίσκεται κάποιο ακουστικό, μπορείτε να το εντοπίσετε πιέζοντας το **[•••]**.

Εικονίδια οθόνης

Στοιχεία οθόνης ακουστικό

Στοιχείο	Σημασία
	Κατάσταση εμβέλειας: Όσο πιο πολλές γραμμές είναι ορατές, τόσο πιο κοντά βρίσκεται το ακουστικό στη μονάδα βάσης.
	Εκτός της εμβέλειας της μονάδας βάσης
	Η ασφάλεια για τις τηλεφωνικές κλήσεις είναι ρυθμισμένη ως "Ένισχυμενη". (σελ. 35)
	Αναζήτηση ακουστικού, κατάσταση ενδοεπικοινωνίας
	Η ανοικτή συνομιλία είναι ενεργοποιημένη. (σελ. 16)
	Η γραμμή χρησιμοποιείται. <ul style="list-style-type: none"> • Όταν αναβοσβήνει με αργό ρυθμό: η κλήση τέθηκε σε αναμονή. • Όταν αναβοσβήνει με γρήγορο ρυθμό: λαμβάνεται μια εισερχόμενη κλήση τη δεδομένη στιγμή.
	Αναπάντητη κλήση*1 (σελ. 37)
	Η λειτουργία eco είναι ρυθμισμένη ως "οικ". (σελ. 14)
	Έχει ρυθμιστεί η μείωση θορύβου. (σελ. 17)
	Τα πλήκτρα δεν φωτίζονται. (σελ. 27)
	Στάθμη μπαταριών
	Η αφύπνιση είναι ενεργοποιημένη. (σελ. 29)

Στοιχείο	Σημασία
	Η λειτουργία ιδιωτικής συνομιλίας είναι ενεργοποιημένη. (σελ. 28)
	Η ένταση κουδουνισμού είναι απενεργοποιημένη (off). (σελ. 26)
	Η λειτουργία Μην ενοχλείτε είναι ενεργοποιημένη. (σελ. 30)
	Φραγή ενοχλητικών κλήσεων.*1 (σελ. 31)
	Ελήφθη νέο μήνυμα SMS.*2 (σελ. 40)
	Ελήφθη νέο μήνυμα φωνητικό ταχυδρομείου.*3 (σελ. 42)
	Η παρακολούθηση μωρού είναι ενεργοποιημένη. Το όνομα/ο αριθμός που εμφανίζεται δίπλα στο εικονίδιο υποδεικνύει τη μονάδα παρακολούθησης. (σελ. 32)
Γραμ. χρυσ.	Κάποιοι χρησιμοποίησαν τη γραμμή.

*1 Μόνο για συνδρομητές της υπηρεσίας αναγνώρισης ταυτότητας καλούντος
 *2 Μόνο για χρήστες μηνυμάτων SMS
 *3 Μόνο το φωνητικό ταχυδρομείο

Εικονίδια πλήκτρων πολλαπλών λειτουργιών του ακουστικού

Εικονίδιο	Ενέργεια
	Επιστρέφει στην προηγούμενη οθόνη ή στην εξωτερική κλήση.
	Εμφάνιση του μενού.
	Αποδοχή της τρέχουσας επιλογής.
	Πραγματοποιεί μια κλήση. (σελ. 16)
	Απενεργοποιεί προσωρινά τον κουδουνισμό για τις εισερχόμενες κλήσεις. (σελ. 16)
	Θέτει μια κλήση σε αναμονή.
	Άνοιγμα τηλεφωνικού καταλόγου.

Εικονίδιο	Ενέργεια
	Αλλάζει την οθόνη για να επιβεβαιώσετε τις λεπτομερείς πληροφορίες. (σελ. 21, 29)
	Σας επιτρέπει να επεξεργάζεστε τηλεφωνικούς αριθμούς. (σελ. 32)
	Προσθέτει νέα καταχώρηση. (σελ. 23, 33)
	Εμφάνιση του μενού αναζήτησης του τηλεφωνικού καταλόγου. (σελ. 22)
	Απενεργοποιεί το κλείδωμα του πληκτρολογίου. (σελ. 19)
	Διακόπτει τον ήχο αφύπνισης. (σελ. 30)
	Κουμπιά αναβολής ήχου αφύπνισης. (σελ. 30)
	Επιλέγει καταχωρήσεις ή ακουστικά. (σελ. 14, 30)
	Αποθηκεύει τηλεφωνικούς αριθμούς. (σελ. 21)
	Διαγραφή του επιλεγμένου στοιχείου.
	Σας επιτρέπει να πραγματοποιήσετε μια κλήση ενδοεπικοινωνίας. (σελ. 18)
	Διαγράφει έναν αριθμό/χαρακτήρα.
	Θέτει την κλήση σε κατάσταση σίγησης.

Ενεργοποίηση/ απενεργοποίηση (on/off)

Πιέστε για περίπου 2 δευτερόλεπτα.

Ρύθμιση γλώσσας

Γλώσσα οθόνης

- (δεξί πλήκτρο πολλαπλών λειτουργιών)
- : Επιλέξτε την επιθυμητή γλώσσα. → [OK]

3

Ημερομηνία και ώρα

- (δεξί πλήκτρο πολλαπλών λειτουργιών)
- Εισαγάγετε την τρέχουσα ημερομηνία, μήνα και έτος. → [OK]
Παράδειγμα: 15 Ιουλίου 2014
 - Μπορείτε να επιλέξετε τη μορφή της ημερομηνίας πιέζοντας το :
 - dd/mm/yy (date(ημέρα)/month(μήνας)/year(έτος))
 - yy/mm/dd
- Εισαγάγετε την τρέχουσα ώρα και λεπτά.
Παράδειγμα: 9:30
 - Μπορείτε να επιλέξετε τη μορφή 24 ωρών ή 12 ωρών για το ρολόι (“AM” ή “PM”) πιέζοντας .
- [OK] →

Άλλες ρυθμίσεις

Πληκτρο Εξυπν. Λειτ. (πλήκτρο NR)

Το Πληκτρο Εξυπν. Λειτ. (πλήκτρο NR) βρίσκεται στο κάτω μέρος του ακουστικού και σας πληροφορεί, καθώς αναβοσβήνει, ότι μπορείτε να ενεργοποιήσετε τις παρακάτω λειτουργίες πιέζοντας απλώς το συγκεκριμένο πλήκτρο.

- Όταν η ενδεικτική λυχνία NR αναβοσβήνει γρήγορα, μπορείτε να κάνετε τα ακόλουθα:
 - Να απαντήσετε στην κλήση (έξωτερική κλήση, κλήση ενδοεπικοινωνίας). (σελ. 16, 19)
 - Να διακόψετε την αναζήτηση.
 - Να σταματήσετε τον ήχο αφύπνισης. (σελ. 30)
- Όταν η ενδεικτική λυχνία NR αναβοσβήνει αργά στην κατάσταση αναμονής, μπορείτε να κάνετε τα ακόλουθα:
 - Ανάγνωση νέων μηνυμάτων SMS. (σελ. 40)

Τα πρώτα βήματα

- Προβολή καταλόγου καλούντων όταν υπάρχουν αναπάντητες κλήσεις. (σελ. 38)
- Για να ενεργοποιήσετε αυτές τις λειτουργίες, η ρύθμισή τους για το Πληκτρο Εξυπν. Λειτ. πρέπει να είναι "On". (σελ. 14)

Χρήση του χαρακτηριστικού Πληκτρο Εξυπν. Λειτ. (πλήκτρο **NR**)

Όταν η ενδεικτική λυχνία **NR** αναβοσβήνει γρήγορα/αργά, πιέστε [**NR**].

- Οι ανωτέρω λειτουργίες μπορούν να ενεργοποιηθούν ανάλογα με την κατάσταση.
- Αν απαντήσετε σε μια κλήση χρησιμοποιώντας το Πληκτρο Εξυπν. Λειτ., ενεργοποιείται το μεγάφωνο.
- Η λειτουργία μπορεί να ενεργοποιηθεί ακόμα και όταν το ακουστικό είναι τοποθετημένο στη μονάδα βάσης ή στο φορηστή. Μπορείτε να συνομιλήσετε χωρίς να σηκώσετε το ακουστικό. Αν θέλετε να εκτελέσετε και άλλες λειτουργίες, σηκώστε το ακουστικό.
- Όταν στη μονάδα υπάρχουν νέα μηνύματα SMS και αναπάντητες κλήσεις, μπορείτε να την χειριστείτε κατά τέτοιο τρόπο, ώστε να ξεκινήσει με την εμφάνιση των νέων μηνυμάτων SMS και, στη συνέχεια, με την εμφάνιση των αναπάντητων κλήσεων.

Σημείωση:

- Όσο είναι ενεργοποιημένο το κλειδωμα του πληκτρολογίου (σελ. 19), μπορείτε να απαντάτε στις εισερχόμενες κλήσεις, αλλά οι ακόλουθες λειτουργίες είναι απενεργοποιημένες, ακόμα και όταν η ενδεικτική λυχνία **NR** αναβοσβήνει αργά.
 - Ανάγνωση νέων μηνυμάτων SMS. (σελ. 40)
 - Προβολή καταλόγου καλούντων όταν υπάρχουν αναπάντητες κλήσεις. (σελ. 38)

Ρύθμιση του Πληκτρο Εξυπν. Λειτ.

Η ρύθμιση του Πληκτρο Εξυπν. Λειτ. για τις ακόλουθες λειτουργίες πρέπει να είναι "On".

- "Neo SMS" (Εργοστασιακή ρύθμιση: On)
- "Αναπ. κλ." (Εργοστασιακή ρύθμιση: Off)

Οι ρυθμίσεις μπορούν να καθοριστούν για κάθε ακουστικό.

- 1 [**☰**] (δεξί πλήκτρο πολλαπλών λειτουργιών)
[**#**] [**2**] [**7**] [**8**]

- 2 [**+**]: Επιλέξτε την επιθυμητή ρύθμιση και πιέστε [**✓**].
 - Δίπλα στις επιλεγμένες λειτουργίες εμφανίζεται η ένδειξη "**✓**".
 - Για να ακυρώσετε κάποια επιλεγμένη λειτουργία, πιέστε ξανά [**✓**]. Η ένδειξη "**✓**" εξαφανίζεται.

- 3 [**OK**] → [**☰**]

Σημείωση:

- Αν η ενδεικτική λυχνία **NR** αναβοσβήνει χωρίς το ακουστικό να είναι τοποθετημένο στη μονάδα βάσης ή στο φορηστή, η ενέργεια της μπαταρίας καταναλώνεται πιο γρήγορα από ό,τι συνήθως.

Λειτουργία προστασίας οθόνης

Ο οπισθοφωτισμός μειώνεται κατά τη διάρκεια της συνομιλίας ή σβήνει εντελώς ύστερα από 1 λεπτό αδράνειας, σε περίπτωση που το ακουστικό δεν βρίσκεται στη μονάδα βάσης ή στο φορηστή. Ενεργοποιήστε ξανά την οθόνη του ακουστικού:

- πιέζοντας το [**☰**] ενώ συνομιλείτε.
- πιέζοντας το [**☰**] σε όλες τις υπόλοιπες περιπτώσεις.

Ρύθμιση λειτουργίας eco

Αν είναι καταχωρημένο μόνο ένα ακουστικό και το συγκεκριμένο ακουστικό βρίσκεται στη μονάδα βάσης, η μονάδα βάσης μειώνει αυτόματα την ισχύ μετάδοσης μέχρι και κατά 99,9 %.

Όταν το ακουστικό δεν βρίσκεται στη μονάδα βάσης ή αν είναι καταχωρημένα πολλά ακουστικά, μπορείτε να επιλέξετε την επιθυμητή ρύθμιση για τη λειτουργία eco πιέζοντας το [**R/ECO**].

Για τη λειτουργία eco διατίθενται οι ακόλουθες ρυθμίσεις:

- "Οικ": Μειώνει την ισχύ μετάδοσης της μονάδας βάσης μέχρι και κατά 90 % στην κατάσταση αναμονής.
- Όταν είναι επιλεγμένη αυτή η ρύθμιση, στην οθόνη του ακουστικού εμφανίζεται η ένδειξη **ECO** αντί της ένδειξης **Ψ**.
- "Οικ Απεν." (προεπιλεγμένη ρύθμιση): Απενεργοποιεί τη λειτουργία eco.
- Όταν είναι επιλεγμένη αυτή η ρύθμιση, δεν εμφανίζεται η ένδειξη **ECO** στην οθόνη του ακουστικού.

Τα πρώτα βήματα

Σημείωση:







- Όταν σε κοινή απόσταση λειτουργεί άλλο ασύρματο τηλέφωνο, ενδέχεται να μην περιοριστεί η ισχύς μετάδοσης της μονάδας βάσης.
- Όταν η λειτουργία eco είναι ενεργοποιημένη, η εμβέλεια της μονάδας βάσης είναι μειωμένη στην κατάσταση αναμονής.
- Αν ρυθμίσετε τη λειτουργία επαναλήπτη ως “Ένεργοπ.” (σελ. 36):
 - Η λειτουργία eco απενεργοποιείται.
 - Η ένδειξη “Δε ι τ . Eco” δεν εμφανίζεται στο μενού της οθόνης (σελ. 27).

Τρόπος κλήσης

Αν δεν μπορείτε να πραγματοποιήσετε κλήσεις, αλλάξτε αυτή τη ρύθμιση ανάλογα με τον τηλεπικοινωνιακό πάροχο. Η προεπιλεγμένη ρύθμιση είναι “Τον ι κος”.

“Τον ι κος”: Για την υπηρεσία τονικής κλήσης.

“Παλμ ι κος”: Για την υπηρεσία παλμικής κλήσης.

- 1  (δεξί πλήκτρο πολλαπλών λειτουργιών)
  
- 2 : Επιλέξτε τη ρύθμιση που επιθυμείτε.
- 3 **[OK]** → 

Πραγματοποίηση/Απάντηση κλήσεων

Πραγματοποίηση κλήσεων

- 1 Σηκώστε το ακουστικό και καλέστε τον τηλεφωνικό αριθμό.
 - Για να διορθώσετε ένα ψηφίο, πιέστε [C].
- 2 [↶]
- 3 Όταν ολοκληρωθεί η συνομιλία, πιέστε [📞] ή τοποθετήστε το ακουστικό στη μονάδα βάσης ή στο φορτιστή.

Χρήση του μεγαφώνου

- 1 Πληκτρολογήστε τον τηλεφωνικό αριθμό και πιέστε [🔊].
- 2 Όταν ολοκληρωθεί η συνομιλία, πιέστε [📞].

Σημείωση:

- Για να επιστρέψετε στο ακουστικό, πιέστε [🔊]/[↶].

Ρύθμιση της έντασης του ακουστικού ή του μεγαφώνου

Πιέστε [▲] ή [▼] επανειλημμένα κατά τη διάρκεια της συνομιλίας.

Πραγματοποίηση κλήσης με τον κατάλογο επανάληψης κλήσης

Στον κατάλογο επανάληψης κλήσης αποθηκεύονται οι 10 τελευταίοι τηλεφωνικοί αριθμοί που καλέσατε (καθόνας τους περιλαμβάνει έως 24 ψηφία).

- 1 [🔍]
- 2 [↕]: Επιλέξτε την καταχώριση που επιθυμείτε.
- 3 [↶]/[🔊]
 - Αν πατήσετε το [🔊] και η τηλεφωνική γραμμή που καλέσατε είναι κατειλημμένη, η μονάδα εκτελεί αυτόματα επανάληψη της κλήσης πολλές φορές.

Διαγραφή ενός αριθμού από τον κατάλογο επανάληψης κλήσης

- 1 [🔍]
- 2 [↕]: Επιλέξτε την επιθυμητή καταχώριση. → [X]
- 3 [↕]: “Να ι” → [OK] → [📞]

Παύση (για χρήστες τηλεφωνικού κέντρου/υπηρεσίας υπεραστικών κλήσεων)

Ορισμένες φορές η παύση είναι αναγκαία ενώ πραγματοποιείτε κλήσεις κάνοντας χρήση αναλογικού τηλεφωνικού κέντρου ή υπεραστικές κλήσεις. Επίσης, όταν αποθηκεύετε έναν αριθμό πρόσβασης τηλεφωνικής κάρτας και/ή κωδικό PIN στον τηλεφωνικό κατάλογο, χρειάζεται μια παύση (σελ. 22).

Παράδειγμα: Αν χρειάζεται να σχηματίσετε τον αριθμό πρόσβασης γραμμής “0” όταν πραγματοποιείτε εξωτερικές κλήσεις με τηλεφωνικό κέντρο:

- 1 [0] → [▲] (Παυση)
- 2 Καλέστε τον τηλεφωνικό αριθμό. → [↶]

Σημείωση:

- Παρεμβάλλεται παύση 3 δευτερολέπτων κάθε φορά που πιέζετε το [▲] (Παυση).

Απάντηση κλήσεων

- 1 Σηκώστε το ακουστικό και πιέστε [↶] ή [🔊] όταν κουδουνίζει η μονάδα.
- 2 Όταν ολοκληρωθεί η συνομιλία, πιέστε [📞] ή τοποθετήστε το ακουστικό στη μονάδα βάσης ή στο φορτιστή.

Απάντηση με οποιοδήποτε πλήκτρο: Μπορείτε να απαντήσετε στην κλήση πατώντας οποιοδήποτε πλήκτρο κλήσης.

Αυτόματη απάντηση: Μπορείτε να απαντήσετε στις κλήσεις σηκώνοντας απλά το ακουστικό (σελ. 27).

Προσωρινή απενεργοποίηση (off) κουδουνισμού του ακουστικού: Μπορείτε να απενεργοποιήσετε προσωρινά τον κουδουνισμό πιέζοντας το [X].

Χρήση του Πληκτρο Εξυπν. Λειτ.



Όταν η ενδεικτική λυχνία **NR** αναβοσβήνει γρήγορα, πιέστε [NR].

- Μπορείτε να απαντήσετε στην κλήση ακόμα και όταν το ακουστικό είναι τοποθετημένο στη μονάδα βάσης ή στο φορτιστή (σελ. 14).

Πραγματοποίηση/Απάντηση κλήσεων



Μπορείτε να ολοκληρώσετε τη συνομιλία πιέζοντας το [] χωρίς να σηκώσετε το ακουστικό.

Ρύθμιση της έντασης κουδουνισμού

Πατήστε επανειλημμένα το [] ή το [] για να επιλέξετε την επιθυμητή ένταση ενώ κουδουνίζει το ακουστικό.

Χρήσιμες λειτουργίες κατά τη διάρκεια της κλήσης



Αναμονή

- 1 Πιέστε [] κατά τη διάρκεια μιας εξωτερικής κλήσης.
- 2 []: “Αναμονή” → [OK]
- 3 Για να απενεργοποιήσετε την αναμονή, πιέστε [].

Σημείωση:

- Ύστερα από αναμονή 10 λεπτών, η κλήση διακόπτεται.

Σίγαση

- 1 Πατήστε το [] κατά τη διάρκεια μιας κλήσης.
- 2 Για να επιστρέψετε στην κλήση, πατήστε το [].

Επανάληψη κλήσης/flash

Με το [R/ECO] μπορείτε να χρησιμοποιήσετε τις ειδικές λειτουργίες του τηλεφωνικού κέντρου, όπως τη μεταβίβαση μιας εσωτερικής κλήσης ή την πρόσβαση σε προαιρετικές τηλεφωνικές υπηρεσίες.

Σημείωση:

- Για να αλλάξετε το χρόνο επανάληψης κλήσης/flash, βλ. σελ. 28.

Για χρήστες των υπηρεσιών κλήσης σε αναμονή ή αναγνώρισης ταυτότητας καλούντος σε αναμονή

Για να χρησιμοποιήσετε την κλήση σε αναμονή ή την αναγνώριση ταυτότητας καλούντος σε αναμονή, πρέπει να γίνετε συνδρομητής στον παροχέα υπηρεσιών/την τηλεφωνική εταιρεία.

Η λειτουργία αυτή σας επιτρέπει να λαμβάνετε κλήσεις ενώ μιλάτε ήδη στο τηλέφωνο. Αν λάβετε μια κλήση ενώ μιλάτε ήδη στο τηλέφωνο, θα ακούσετε έναν τόνο αναμονής.

Αν γίνετε συνδρομητής τόσο στην υπηρεσία αναγνώρισης ταυτότητας καλούντος όσο και στην υπηρεσία αναγνώρισης ταυτότητας καλούντος σε αναμονή, τα στοιχεία του 2ου καλούντος εμφανίζονται αφού ακούσετε στο ακουστικό τον τόνο ειδοποίησης κλήσης σε αναμονή.

- 1 Πιέστε [R/ECO] για να απαντήσετε στη 2η κλήση.
- 2 Για να μεταβείτε από τη μία κλήση στην άλλη, πιέστε [R/ECO].

Σημείωση:

- Επικοινωνήστε με τον παροχέα υπηρεσιών/την τηλεφωνική εταιρεία για λεπτομέρειες και για τη διαθεσιμότητα αυτής της υπηρεσίας στην περιοχή σας.

Προσωρινός τονικός τρόπος κλήσης (για χρήστες παλμικής τηλεφωνικής γραμμής)

Πιέστε [] πριν από την εισαγωγή αριθμών πρόσβασης που απαιτούν τονική κλήση.

Μείωση θορύβου ακουστικού

Η λειτουργία αυτή σας επιτρέπει να ακούτε καθαρά τη φωνή του ατόμου με το οποίο συνομιλείτε, μειώνοντας τον περιβάλλοντα θόρυβο που προέρχεται από το τηλέφωνο του συνομιλητή.

Πιέστε [] για να ενεργοποιήσετε/απενεργοποιήσετε τη λειτουργία κατά τη διάρκεια της συνομιλίας.

Πραγματοποίηση/Απάντηση κλήσεων

Σημείωση:

- Η λειτουργία αυτή ενδέχεται να μην είναι αποτελεσματική, ανάλογα με το περιβάλλον όπου χρησιμοποιείται αυτό το ακουστικό.
- Η λειτουργία αυτή δεν είναι διαθέσιμη όταν χρησιμοποιείτε την Ανοικτή ακρόαση.

Ισοσταθμιστής ακουστικού

Η λειτουργία αυτή καθιστά πιο καθαρή τη φωνή του συνομιλητή, κάνοντάς την πιο φυσική, ευδιάκριτη και κατανοητή.

- 1 Πιέστε **[■]** κατά τη διάρκεια της συνομιλίας.
- 2 **[↕]**: “Ισοσταθμισή” → **[OK]**
- 3 **[↕]**: Επιλέξτε τη ρύθμιση που επιθυμείτε.
- 4 Πιέστε **[OK]** για έξοδο.

Σημείωση:

- Ανάλογα με την κατάσταση και την ποιότητα της τηλεφωνικής σας γραμμής, η λειτουργία αυτή ενδέχεται να δυναμώσει το θόρυβο που υπάρχει ήδη στη γραμμή. Αν δυσκολεύεστε να ακούσετε, απενεργοποιήστε αυτή τη λειτουργία.
- Η λειτουργία αυτή δεν είναι διαθέσιμη όταν χρησιμοποιείτε την Ανοικτή ακρόαση.

Κοινόχρηστη κλήση

Μπορείτε να συμμετάσχετε σε μια εξωτερική κλήση που βρίσκεται σε εξέλιξη.

Για να συμμετάσχετε στη συνομιλία, πιέστε **[↶]** όταν το άλλο ακουστικό χρησιμοποιείται για εξωτερική κλήση.

Σημείωση:

- Για να εμπόδιστε άλλους χρήστες να συμμετάσχουν στη συνομιλία σας με εξωτερικούς συνομιλητές, ενεργοποιήστε τη λειτουργία ιδιωτικής συνομιλίας (σελ. 28).

Μεταβίβαση κλήσεων, τηλεφωνικές διασκέψεις

Μπορείτε να μεταβιβάσετε μια εξωτερική κλήση ή να πραγματοποιήσετε μια τηλεφωνική διάσκεψη με τη συμμετοχή ενός εξωτερικού συνομιλητή χρησιμοποιώντας 2 ακουστικά.

- 1 Κατά τη διάρκεια μιας εξωτερικής κλήσης, πιέστε **[■]**.

- 2 **[↕]**: “Ενδοεπικοινωνία” → **[OK]**
- 3 **[↕]**: Επιλέξτε την επιθυμητή μονάδα. → **[OK]**
- 4 Περιμένετε μέχρι να απαντήσει ο συνομιλητής που αναζητάτε.
 - Αν ο συνομιλητής που αναζητάτε δεν απαντήσει, πιέστε **[↶]** για να επιστρέψετε στην εξωτερική κλήση.
- 5 Για να ολοκληρώσετε τη μεταβίβαση: Πιέστε το **[☎]**.
Για να πραγματοποιήσετε τηλεφωνική διάσκεψη: **[■]** → **[↕]**: “Συνδιασκέψη” → **[OK]**
 - Για να εγκαταλείψετε την τηλεφωνική διάσκεψη, πιέστε το **[☎]**. Οι υπόλοιποι 2 συνομιλητές μπορούν να συνεχίσουν τη συνομιλία.
 - Για να θέσετε την εξωτερική κλήση σε αναμονή: **[■]** → **[↕]**: “Αναμονή” → **[OK]**
Για να επανέλθετε στην τηλεφωνική διάσκεψη: **[■]** → **[↕]**: “Συνδιασκέψη” → **[OK]**
 - Για να ακυρώσετε την τηλεφωνική διάσκεψη: **[■]** → **[↕]**: “Διακοπή συνδ.ασκ.” → **[OK]**
Μπορείτε να συνεχίσετε τη συζήτηση με τον εξωτερικό συνομιλητή.

Ενδοεπικοινωνία

Μπορείτε να πραγματοποιείτε κλήσεις ενδοεπικοινωνίας μεταξύ ακουστικών.

Σημείωση:

- Κατά την αναζήτηση του ακουστικού, το ακουστικό που αναζητείται κουδουνίζει για 1 λεπτό.
- Αν λάβετε εξωτερική κλήση ενώ βρίσκεστε σε κλήση ενδοεπικοινωνίας, ακούτε 2 τόνους. Για να απαντήσετε στην κλήση, πιέστε **[☎]** και μετά πιέστε **[↶]**.

Πραγματοποίηση κλήσης ενδοεπικοινωνίας

- 1 **[■]** (δεξιά πλήκτρο πολλαπλών λειτουργιών) → **[☎]**

Πραγματοποίηση/Απάντηση κλήσεων

- 2 [↔]: Επιλέξτε την επιθυμητή μονάδα. → [OK]
- 3 Όταν ολοκληρωθεί η συνομιλία, πιέστε [📞].

Απάντηση σε κλήση ενδοεπικοινωνίας

- 1 Πιέστε το [📞] για να απαντήσετε.
- 2 Όταν ολοκληρωθεί η συνομιλία, πιέστε [📞].

Χρήση του Πληκτρο Εξυπν. Λειτ.

Πιέστε το [NR] για να απαντήσετε.

Ενεργοποίηση/απενεργοποίηση αυτόματης ενδοεπικοινωνίας

Η λειτουργία αυτή επιτρέπει στο ακουστικό να απαντά αυτόματα σε κλήσεις ενδοεπικοινωνίας όταν λάβει κλήση. Δεν χρειάζεται να πιέσετε το [📞]. Όταν αυτή η λειτουργία είναι ρυθμισμένη σε “Ενεργον.”, το ακουστικό παρακολούθησης για τη λειτουργία παρακολούθησης μωρού (σελ. 34) θα απαντά επίσης αυτόματα στις κλήσεις παρακολούθησης μωρού. Η προεπιλεγμένη ρύθμιση είναι “Απενεργον.”.

- 1 [📞] (δεξί πλήκτρο πολλαπλών λειτουργιών) [2] [7] [3]
- 2 [↔]: Επιλέξτε την επιθυμητή ρύθμιση. → [OK] → [📞]

Κλειδωμα πληκτρολογίου

Το ακουστικό μπορεί να κλειδώνεται για την αποφυγή πραγματοποίησης κλήσεων ή ρυθμίσεων. Όσο είναι ενεργοποιημένο το κλειδωμα του πληκτρολογίου, μπορείτε να απαντάτε στις εισερχόμενες κλήσεις, αλλά όλες οι άλλες λειτουργίες είναι απενεργοποιημένες. Για να ενεργοποιήσετε το κλειδωμα του πληκτρολογίου, πιέστε [📞] (δεξί πλήκτρο πολλαπλών λειτουργιών) για περίπου 3 δευτερόλεπτα.

- Για να απενεργοποιήσετε το κλειδωμα του πληκτρολογίου, πιέστε [📞] (δεξί πλήκτρο πολλαπλών λειτουργιών) για περίπου 3 δευτερόλεπτα.



Σημείωση:

- Μέχρι να απενεργοποιηθεί (off) το κλειδωμα του πληκτρολογίου, δεν μπορούν να πραγματοποιηθούν κλήσεις σε αριθμούς έκτακτης ανάγκης.

Λειτουργία εφεδρικής τροφοδοσίας

Σε περίπτωση διακοπής ρεύματος, το φορτισμένο ακουστικό τροφοδοτεί προσωρινά με ρεύμα τη μονάδα βάσης (λειτουργία εφεδρικής τροφοδοσίας). Έτσι μπορείτε να πραγματοποιείτε και να λαμβάνετε κλήσεις χρησιμοποιώντας ένα ακουστικό κατά τη διάρκεια της διακοπής ρεύματος. Η μονάδα βάσης δεν εκτελεί καμία άλλη λειτουργία. Μπορείτε να προγραμματίσετε τη “Διακοπή ρευμ” και η προεπιλεγμένη ρύθμιση είναι “Αυτόματα” (σελ. 28).

Σημαντικό:

- Αν δεν τοποθετηθεί ακουστικό στη μονάδα βάσης σε περίπτωση διακοπής του ρεύματος, εμφανίζεται το μήνυμα “Εκτός ρευμ Πιέστε [📞]”. Αφότου πιέσετε το [📞] στο ακουστικό, τοποθετήστε το στη μονάδα βάσης για να ενεργοποιηθεί η λειτουργία εφεδρικής τροφοδοσίας.
- Η λειτουργία εφεδρικής τροφοδοσίας δεν θα ενεργοποιηθεί αν η ενεργειακή στάθμη των μπαταριών του ακουστικού που τροφοδοτεί με ρεύμα τη μονάδα βάσης είναι  .
- Μην σηκώνετε το εν λόγω ακουστικό από τη μονάδα βάσης κατά τη διάρκεια της λειτουργίας εφεδρικής τροφοδοσίας.

Απόδοση μπαταριών Ni-MH της Panasonic (παρεχόμενες μπαταρίες) κατά τη διάρκεια της λειτουργίας εφεδρικής τροφοδοσίας

Όταν οι μπαταρίες είναι πλήρως φορτισμένες, ο χρόνος λειτουργίας του ακουστικού στη λειτουργία εφεδρικής τροφοδοσίας εξαρτάται από τη χρήση.

- Συνεχής χρήση του ακουστικού στη λειτουργία εφεδρικής τροφοδοσίας: 2 ώρες το ανώτατο

Πραγματοποίηση/Απάντηση κλήσεων

- Συνεχής χρήση ενός ακουστικού εκτός ακουστικού στη λειτουργία εφεδρικής τροφοδοσίας: 3 ώρες το ανώτατο
- Χωρίς χρήση στη λειτουργία εφεδρικής τροφοδοσίας: 3 ώρες το ανώτατο

Πραγματοποίηση κλήσεων κατά τη διάρκεια διακοπής ρεύματος

■ Όταν έχει καταχωρηθεί μόνο 1 ακουστικό:

- 1 Σηκώστε το ακουστικό και καλέστε τον τηλεφωνικό αριθμό.
- 2 Μέσα σε 1 λεπτό, τοποθετήστε το ακουστικό στη μονάδα βάσης.
 - Περιμένετε να ενεργοποιηθεί αυτόματα η ανοιχτή ακρόαση και να πραγματοποιηθεί η κλήση.
- 3 Όταν απαντήσει ο συνομιλητής, αφήστε το ακουστικό στη μονάδα βάσης και μιλήστε χρησιμοποιώντας την ανοιχτή ακρόαση.
- 4 Όταν ολοκληρωθεί η συνομιλία, πιέστε **[⏏]**.

■ Όταν έχουν καταχωρηθεί 2 ή περισσότερα ακουστικά:

Θα πρέπει να αφήσετε ένα ακουστικό στη μονάδα βάσης για να την τροφοδοτεί με ρεύμα και να χρησιμοποιήσετε το άλλο ακουστικό για να πραγματοποιήσετε κλήσεις.

Σημείωση:

- Η εμβέλεια της μονάδας βάσης είναι περιορισμένη κατά τη διάρκεια της διακοπής ρεύματος. Χρησιμοποιείτε το ακουστικό κοντά στη μονάδα βάσης.

Τηλεφωνικός κατάλογος

Μπορείτε να προσθέσετε 200 ονόματα (16 χαρακτήρες το ανώτατο) και τηλεφωνικούς αριθμούς (24 ψηφία το ανώτατο) στον τηλεφωνικό κατάλογο και να αντιστοιχίσετε κάθε καταχώρηση τηλεφωνικού καταλόγου στην επιθυμητή κατηγορία.

Σημαντικό:

- Όλες οι καταχωρήσεις μπορούν να χρησιμοποιούνται από καινού σε όλα τα καταχωρημένα ακουστικά.

Προσθήκη καταχωρήσεων τηλεφωνικού καταλόγου

- 1 [□] → [■]
- 2 [↕]: “Νέα καταχώρηση” → [OK]
- 3 [↕]: “(Εισαγ. ονομα)” → [OK]
- 4 Εισαγάγετε το όνομα του συνομιλητή. → [OK]
 - Μπορείτε να αλλάξετε τον τρόπο εισαγωγής χαρακτήρων πιέζοντας [R/ECO] (σελ. 42).
- 5 [↕]: “(Τηλεφ. αρ.)” → [OK]
- 6 Εισαγάγετε τον τηλεφωνικό αριθμό του συνομιλητή. → [OK]
- 7 [↕]: Επιλέξτε την τρέχουσα ρύθμιση της κατηγορίας. → [OK]
- 8 [↕]: Επιλέξτε την κατηγορία που επιθυμείτε. → [OK]
- 9 [↕]: “<Αποθηκευση>” → [OK] → [☎]

Αποθήκευση ενός αριθμού καταλόγου επανάληψης κλήσης στον τηλεφωνικό κατάλογο

- 1 [☎]
- 2 [↕]: Επιλέξτε την καταχώρηση που επιθυμείτε. → [≡•] → [☎]
- 3 Για να αποθηκεύσετε το όνομα, συνεχίστε από το βήμα 3, “Επεξεργασία καταχωρήσεων”, σελ. 22.

Αποθήκευση στοιχείων καλούντων στον τηλεφωνικό κατάλογο

- 1 [→]
- 2 [↕]: Επιλέξτε την καταχώρηση που επιθυμείτε. → [■]
- 3 [↕]: “Αποθηκευση ταυτ. καλ.” → [OK]
- 4 [↕]: “Τηλεφωνικός καταλογος” → [OK]
- 5 Για να αποθηκεύσετε το όνομα, συνεχίστε από το βήμα 3, “Επεξεργασία καταχωρήσεων”, σελ. 22.

Κατηγορίες

Με τις κατηγορίες μπορείτε να βρίσκετε τις καταχωρήσεις που υπάρχουν στον τηλεφωνικό κατάλογο εύκολα και γρήγορα. Μπορείτε να αλλάξετε τα ονόματα των κατηγοριών (“Φίλοι”, “Οικογένεια” κ.τ.λ.). Αντιστοιχίζοντας διαφορετικούς ήχους κουδουνισμού σε διαφορετικές κατηγορίες καλούντων, μπορείτε να προσδιορίσετε ποιος σας καλεί (ήχος κουδουνισμού κατηγορίας), αν είστε συνδρομητής στην υπηρεσία αναγνώρισης ταυτότητας καλούντος.

Αλλαγή ονομάτων κατηγορίας/ρύθμιση ήχου κουδουνισμού κατηγορίας

- 1 [□] → [■]
- 2 [↕]: “Κατηγορία” → [OK]
- 3 [↕]: Επιλέξτε την κατηγορία που επιθυμείτε. → [OK]
- 4 Για να αλλάξετε ονόματα κατηγοριών [↕]: “Όνομα κατηγορίας” → [OK] → Επεξεργαστείτε το όνομα (έως 10 χαρακτήρες). → [OK]
Για να ορίσετε τον ήχο κουδουνισμού κατηγορίας [↕]: Επιλέξτε την τρέχουσα ρύθμιση του ήχου κουδουνισμού κατηγορίας. → [OK] → [↕]: Επιλέξτε τον επιθυμητό ήχο κουδουνισμού. → [OK]
- 5 [☎]

Τηλεφωνικός κατάλογος

Εύρεση και κλήση καταχώρησης τηλεφωνικού καταλόγου

- 1 [OK]
- 2 Για μετακίνηση σε όλες τις καταχωρήσεις [↕]: Επιλέξτε την καταχώριση που επιθυμείτε. Για αναζήτηση βάσει του πρώτου χαρακτήρα
 - ① Πιέστε το πλήκτρο κλήσης ([0] έως [9] ή [#]) που περιλαμβάνει τον χαρακτήρα που αναζητάτε (σελ. 42).
 - ② [↕]: Ξεφυλλίστε όλο τον τηλεφωνικό κατάλογο, αν χρειάζεται.Για αναζήτηση βάσει κατηγορίας
 - ① [↵] → [↕]: “Κατηγορία” → [OK]
 - ② [↕]: Επιλέξτε την κατηγορία που επιθυμείτε. → [OK]
 - ③ [↕]: Ξεφυλλίστε όλο τον τηλεφωνικό κατάλογο, αν χρειάζεται.
- 3 [↶]

Επεξεργασία καταχωρήσεων

- 1 Βρείτε την επιθυμητή καταχώριση (σελ. 22). → [■]
- 2 [↕]: “Αλλαγή” → [OK]
- 3 [↕]: Επιλέξτε το στοιχείο που θέλετε να αλλάξετε. → [OK]
- 4 Για να αλλάξετε το όνομα και τον τηλεφωνικό αριθμό:
Επεξεργαστείτε το όνομα ή τον τηλεφωνικό αριθμό. → [OK]
Για να αλλάξετε την κατηγορία:
[↕]: Επιλέξτε την κατηγορία που επιθυμείτε. → [OK]
- 5 [↕]: “<Αποθηκευση>” → [OK] → [☎]

Διαγραφή καταχωρήσεων

Διαγραφή καταχώρισης

- 1 Βρείτε την επιθυμητή καταχώριση (σελ. 22). → [■]
- 2 [↕]: “Διαγραφή” → [OK]
- 3 [↕]: “Ναι” → [OK] → [☎]

Διαγραφή όλων των καταχωρήσεων

- 1 [OK] → [■]
- 2 [↕]: “Διαγραφή όλων” → [OK]
- 3 [↕]: “Ναι” → [OK]
- 4 [↕]: “Ναι” → [OK] → [☎]

Διαδοχική κλήση αριθμών

Η λειτουργία αυτή σας παρέχει τη δυνατότητα, ενώ συνομιλείτε, να καλείτε τηλεφωνικούς αριθμούς του τηλεφωνικού καταλόγου. Η λειτουργία αυτή μπορεί να χρησιμοποιηθεί, για παράδειγμα, για να καλέσετε, χωρίς χρήση χεριών, έναν αριθμό πρόσβασης τηλεφωνικής κάρτας ή το PIN ενός τραπεζικού λογαριασμού που έχετε αποθηκεύσει στον τηλεφωνικό κατάλογο.

- 1 Κατά τη διάρκεια μιας εξωτερικής κλήσης, πιέστε [■].
- 2 [↕]: “Τηλεφωνικός καταλογος” → [OK]
- 3 [↕]: Επιλέξτε την καταχώριση που επιθυμείτε.
- 4 Πιέστε [↶] (δεξιό πλήκτρο πολλαπλών λειτουργιών) για να καλέσετε τον αριθμό.

Σημείωση:

- Κατά την αποθήκευση ενός αριθμού πρόσβασης τηλεφωνικής κάρτας και του PIN σας ως καταχώριση τηλεφωνικού καταλόγου, πιέστε [▲] (Παυση) για να προσθέσετε όσες παύσεις χρειάζονται μετά τον αριθμό και το PIN (σελ. 16).
- Αν έχετε παλμική τηλεφωνική γραμμή, πρέπει να πιέσετε [■] πριν πιέσετε [■] στο βήμα 1 για να αλλάξετε προσωρινά τον τρόπο κλήσης σε τονικό. Όταν προσθέτετε καταχωρήσεις στον τηλεφωνικό κατάλογο, συνιστάται η προσθήκη του [■] στην αρχή των τηλεφωνικών αριθμών που θέλετε να καλείτε διαδοχικά (σελ. 21).

Ταχεία κλήση

Μπορείτε να αντιστοιχίσετε 1 τηλεφωνικό αριθμό σε κάθε ένα από τα πλήκτρα κλήσης ([1] έως [9]) του ακουστικού.

Προσθήκη τηλεφωνικών αριθμών σε πλήκτρα ταχείας κλήσης

■ Με καταχώρηση των τηλεφωνικών αριθμών:

- 1 Πιέστε και κρατήστε πατημένο το επιθυμητό πλήκτρο ταχείας κλήσης (1 έως 9). → [☞]
- 2 [↕]: “Σειροκινητα” → [OK]
- 3 Εισαγάγετε το όνομα του συνομιλητή (16 χαρακτήρες το ανώτατο). → [OK]
- 4 Εισαγάγετε τον τηλεφωνικό αριθμό του συνομιλητή (24 ψηφία το ανώτατο). → [OK] 2 φορές → [☞]

■ Από τον τηλεφωνικό κατάλογο:

- 1 Πιέστε και κρατήστε πατημένο το επιθυμητό πλήκτρο ταχείας κλήσης (1 έως 9). → [☞]
- 2 [↕]: “Τηλεφ. κατ.” → [OK]
- 3 [↕]: Επιλέξτε την καταχώρηση που επιθυμείτε.
- 4 [OK] 2 φορές → [☞]

Σημείωση:

- Αν επεξεργαστείτε μια καταχώρηση τηλεφωνικού καταλόγου που είναι αντιστοιχισμένη σε κάποιο πλήκτρο ταχείας κλήσης, η επεξεργασμένη καταχώρηση δεν μεταφέρεται στο πλήκτρο ταχείας κλήσης.

Επεξεργασία καταχώρησης

- 1 Πιέστε και κρατήστε πατημένο το επιθυμητό πλήκτρο ταχείας κλήσης (1 έως 9). → [☞]
- 2 [↕]: “Αλλαγή” → [OK]
- 3 Επεξεργαστείτε το όνομα, αν χρειάζεται. → [OK]
- 4 Επεξεργαστείτε τον τηλεφωνικό αριθμό, αν χρειάζεται. → [OK] 2 φορές → [☞]

Διαγραφή καταχώρησης

- 1 Πιέστε και κρατήστε πατημένο το επιθυμητό πλήκτρο ταχείας κλήσης (1 έως 9). → [☞]
- 2 [↕]: “Διαγραφή” → [OK]
- 3 [↕]: “Ναι” → [OK] → [☞]

Προβολή καταχώρησης/ Πραγματοποίηση κλήσης

- 1 Πιέστε και κρατήστε πατημένο το επιθυμητό πλήκτρο ταχείας κλήσης (1 έως 9).
- 2 Για να πραγματοποιήσετε μια κλήση, πατήστε το [☞].

Προγραμματισμός

Λίστα μενού

Υπάρχουν 2 μέθοδοι πρόσβασης στις λειτουργίες.

■ Κύλιση στα μενού της οθόνης

- 1 (δεξί πλήκτρο πολλαπλών λειτουργιών)
- 2 Πιέστε **[▼]**, **[▲]**, **[▶]** ή **[◀]** για να επιλέξετε το επιθυμητό βασικό μενού. → **[OK]**
- 3 Πιέστε **[▼]** ή **[▲]** για να επιλέξετε το επιθυμητό στοιχείο από τα επόμενα υπομενού. → **[OK]**
- 4 Πιέστε **[▼]** ή **[▲]** για να επιλέξετε την επιθυμητή ρύθμιση. → **[OK]**

■ Χρήση του κωδικού άμεσης εντολής

- 1 (δεξί πλήκτρο πολλαπλών λειτουργιών) → Εισαγάγετε τον κωδικό που επιθυμείτε.
Παράδειγμα: Πιέστε (δεξί πλήκτρο πολλαπλών λειτουργιών) **#101**.
- 2 Επιλέξτε την επιθυμητή ρύθμιση. → **[OK]**

Σημείωση:

- Για έξοδο πιέστε το .
- Στον παρακάτω πίνακα, το < > επισημαίνει τις προεπιλεγμένες ρυθμίσεις.
- Στον παρακάτω πίνακα, το επισημαίνει τον αριθμό της σελίδας αναφοράς.
- Η σειρά των μενού της οθόνης και τα υπομενού ενδέχεται να διαφέρουν ανάλογα με το μοντέλο σας.

Εμφάνιση του δενδροειδούς μενού και του πίνακα κωδικών άμεσων εντολών

Βασικό μενού: “Καταλογος καλούντων”

Λειτουργία	Κωδικός	
Προβολή του καταλόγου καλούντων.	#213	37

Βασικό μενού: “Φραγή ενοχλ. κλησ.”*1

Λειτουργία	Κωδικός	
Αποθήκευση/προβολή αριθμών φραγμένων κλήσεων.	#217	31

Βασικό μενού: “SMS”

Υπομενού 1	Υπομενού 2	Ρυθμίσεις	Κωδικός	
Λίστα ληψης	–	–	#350	40
Λίστα αποστολης	–	–		40
Δημιουργια	–	–		39
Ρυθμισεις	Κεντρο μηνυμ.1*1	–	#351	39
	Κεντρο μηνυμ.2*1	–	#352	39
	Αριθ. προσβ. PBX*1	<Απενεργοπ.>	#356	41
	Ενεργ./απεν. SMS*1	<Απενεργοπ.>	#357	39

Προγραμματισμός

Βασικό μενού: 🗨️ “Ένδοεπικοινωνία”

Λειτουργία	Κωδικός	👍
Αναζήτηση της επιθυμητής μονάδας.	#274	18

Βασικό μενού: 📺 “Έντοπ.αντικ.”²

Υπομενού 1	Υπομενού 2	Ρυθμίσεις	Κωδικός	👍
Αναζήτηση	–	–	#655	–
Έλεγχ. μπαταρ.	–	–		

Βασικό μενού: 📊 “Ταχεία κλήση”³

Λειτουργία	Κωδικός	👍
Προβολή της καταχώρησης ταχείας κλήσης.	#261	22

Βασικό μενού: 🎵 “Ρυθμισή κουδουνισμ.”

Υπομενού 1	Υπομενού 2	Ρυθμίσεις	Κωδικός	👍
Ένταση κουδουνισμ.	–	Απενεργοπ. -6 <6>	#160	–
Ήχος κλήσης ⁴	–	<Ήχος κλ. 1>	#161	–
Λειτουργ. Μην ενοχλείτε	Ενεργ/Απεν	Ενεργοπ. <Απενεργοπ.>	#238	30
	Εναρξη/Λήξη	<23:00/06:00>	#237	30
	Καθ. κουδ.	30 Sec. <60 Sec.> 90 Sec. 120 Sec. Αθορυβο	#239	31
	Επιλογή κατηγορ.	Κατηγορ. 1-9	#241	31
Πρώτος κουδ. ^{*1.*5}	–	<Ενεργοπ.> Απενεργοπ.	#173	–

Βασικό μενού: 😊 “Έλεγχος μάρου”

Υπομενού 1	Υπομενού 2	Ρυθμίσεις	Κωδικός	👍
Ενεργ/Απεν	–	Ενεργοπ. <Απενεργοπ.>	#268	32
Ευαισθησία	–	Χαμηλή <Μέτρια> Υψηλή	#269	34

Προγραμματισμός

Βασικό μενού:  "Άρχικη ρυθμίση"

Υπομενού 1	Υπομενού 2	Ρυθμίσεις	Κωδικός	
Ρυθμίση κουδουνισμ.	Ενταση κουδουνισμ.	Απενεργοπ.-6 <6>	#160	-
	Ηχος κλησης*4	<Ηχος κλ. 1>	#161	-
	Λειτ.Μην ενοχλείτε - Ενεργ/Απεν	Ενεργοπ. <Απενεργοπ.>	#238	30
	Λειτ.Μην ενοχλείτε - Εναρξη/Ληξη	<23:00/06:00>	#237	30
	Λειτ.Μην ενοχλείτε - Καθ κουδ	30 Sec. <60 Sec.> 90 Sec. 120 Sec. Αθορυβο	#239	31
	Λειτ.Μην ενοχλείτε - Επιλογή κατηγορ.	Κατηγορ. 1-9	#241	31
	Πρωτος κουδ.*1,*5	<Ενεργοπ.> Απενεργοπ.	#173	-
Ρυθμ χρονου	Ρυθμ ημ./ωρας*1	-	#101	13
	Συνητηρι ειδοποίησης - Συνητ.1-5	Μια φορά Καθημερινα Εβδομαδιαια <Απενεργοπ.>	#720	29
	Ρυθμίση ωρας*1,*6	ΑΝ ΤΑΥΤ ΚΑΛ <Χειροκίνητα>	#226	-
Ρυθμ.εντοπ.αντικ.*2 - 1:Προσθ.νεας συσκ. (για Εντοπ.αντ.1)*7 - 2:Προσθ.νεας συσκ. (για Εντοπ.αντ.2) - 3:Προσθ.νεας συσκ. (για Εντοπ.αντ.3) - 4:Προσθ.νεας συσκ. (για Εντοπ.αντ.4)	Αλλαγή ονομ.*1	Εντοπ.αντ.1	#6561	-
		Εντοπ.αντ.2*8	#6562*9	
		Εντοπ.αντ.3*8	#6563*9	
		Εντοπ.αντ.4*8	#6564*9	
	Καταχώρηση	-	#6571	-
			#6572*9	
			#6573*9	
			#6574*9	
	Καταργηση καταχώρησης	-	#6581	-
			#6582*9	
			#6583*9	
		#6584*9		

Προγραμματισμός

Υπομενού 1	Υπομενού 2	Ρυθμίσεις	Κωδικός	
Φραγή ενοχλ. κλησ. *1	Ενας αριθμος	-	#217	31
	Πολλοι αριθμοι	-		
	Αποκρυψη αριθμου	Ενεργοπ. <Απενεργοπ.>	#240	32
Ταχεία κλήση	-	-	#261	22
Λειτ. Εσο *1, *10	-	<Απενεργοπ.> Οικ	#725	14
Ασφαλεία *1, *10	-	<Κανονικη> Ενισχυμενη	#729	35
Ρυθμιση οθονης	Ταπετσαρια	<Ταπετσαρια1>	#181	-
	Ρολοι	<Ενεργοπ.> Απενεργοπ.	#198	-
	Χρωμα οθονης	<Χρωμα1> Χρωμα2	#182	-
	Λειτουργια απεικονισης *11	<Πολλα στοιχεια> ενα στοιχειο	#192	-
	Φωτισμος πληκτρων	<Ενεργοπ.> Απενεργοπ.	#276	-
	LCD με φορτιση *12 (Οπισθοφωτισμός LCD)	<Ενεργοπ.> Απενεργοπ.	#191	-
	Ονομα ακουστικου	-	#104	34
	Εμφανιση ακ	Ενεργοπ. <Απενεργοπ.>	#105	34
Πληκτρο Εξυπν. Λειτ.	-	-	#278	14
Αυτομ ενδοεπικ	-	Ενεργοπ. <Απενεργοπ.>	#273	19
Ηχοι πληκτρων	-	<Ενεργοπ.> Απενεργοπ.	#165	-
Περιορισμος κλησεων *1	-	-	#256	34
Αυτομ απαντηση *13	-	Ενεργοπ. <Απενεργοπ.>	#200	16

Προγραμματισμός

Υπομενού 1	Υπομενού 2	Ρυθμίσεις	Κωδικός	
Ρυθμιση γραμμης	Τροπος κλησης* ¹	Παλιμος <Τονικος>	#120	15
	Επαναληψη κλησης* ¹ , * ¹⁴	900 Msec. 700 Msec. 600 Msec. 400 Msec. 300 Msec. 250 Msec. <200 Msec.> 160 Msec. 110 Msec. 100 Msec. 90 Msec. 80 Msec.	#121	17
Λειτ ιδ συνομιλ.* ¹ , * ¹⁵	–	Ενεργον. <Ανενεργον.>	#194	–
PIN μοναδας βασης* ¹	–	<0000>	#132	35
Λειτουργια επαναληπτη* ¹	–	Ενεργον. <Ανενεργον.>	#138	36
Καταχωρηση	Καταχωρ. ακουστ.	–	#130	35
	Καταργηση καταχωρησης* ¹⁶	–	#131	36
Διακοπη ρευμ	–	<Αυτοματα> Ανενεργον.	#152	19
Γλωσσα	Θβονη	<Ελληνικα>	#110	13

Βασικό μενού: “Ρυθμ χρονου”

Υπομενού 1	Υπομενού 2	Ρυθμίσεις	Κωδικός	
Ρυθμ ημ./ωρας* ¹	–	–	#101	13
Συνητηρι ειδοποιησης	Συνητ.1-5	Μια φορα Καθημερινα Εβδομαδιαια <Ανενεργον.>	#720	29
Ρυθμιση ωρας* ¹ , * ⁶	–	ΑΝ ΤΑΥΤ ΚΑΛ <Χειροκινητα>	#226	–

*¹ Αν προγραμματίσετε τις ρυθμίσεις αυτές με ένα από τα ακουστικά, δεν χρειάζεται να προγραμματίσετε το ίδιο στοιχείο με άλλο ακουστικό.

*² Αυτή η ρύθμιση είναι διαθέσιμη όταν έχετε τη συσκευή εντοπισμού αντικειμένου (KX-TGA20EX). Για περισσότερες πληροφορίες σχετικά με τον εντοπισμό αντικειμένου διαβάστε τον οδηγό εγκατάστασης.

*³ Αυτό το εικονίδιο μενού εμφανίζεται όταν η συσκευή εντοπισμού αντικειμένου δεν είναι καταχωρημένη.

*⁴ Οι προκαθορισμένες μελωδίες στην παρούσα συσκευή (“Ηχος κλ. 3” - “Ηχος κλ. 40”) χρησιμοποιούνται με την άδεια της © 2012 Copyrights Vision Inc.

Προγραμματισμός

- *5 Αν δεν θέλετε να κουδουνίζει η μονάδα πριν ληφθούν τα στοιχεία καλούντος, επιλέξτε “**Απενεργον.**”. (Μόνο για συνδρομητές της υπηρεσίας αναγνώρισης ταυτότητας καλούντος)
Μπορείτε να καταργήσετε μόνο τον πρώτο κουδουνισμό, αν η μονάδα κουδουνίζει 2 ή περισσότερες φορές από προεπιλογή, γεγονός που εξαρτάται από τον παροχέα υπηρεσιών/την τηλεφωνική εταιρεία σας.
- *6 Η λειτουργία αυτή επιτρέπει στη μονάδα να ρυθμίζει αυτόματα την ημερομηνία και την ώρα κάθε φορά που λαμβάνονται πληροφορίες καλούντος, καθώς και η ημερομηνία και η ώρα.
Για να ενεργοποιήσετε αυτήν τη λειτουργία, επιλέξτε “**ΑΝ ΤΑΥΤ ΚΑΛ.**”. Για να απενεργοποιήσετε αυτήν τη λειτουργία, επιλέξτε “**Χειροκίνητα**”. (Μόνο για συνδρομητές της υπηρεσίας αναγνώρισης ταυτότητας καλούντος)
Για να χρησιμοποιήσετε αυτήν τη λειτουργία, ρυθμίστε πρώτα την ημερομηνία και την ώρα (σελ. 13).
- *7 Σε μοντέλα που διαθέτουν συσκευή εντοπισμού αντικειμένου, στην οθόνη εμφανίζεται το μήνυμα “**1: Εντοπ. αντ. 1**”.
- *8 Αν καταχωρήσετε 2 ή περισσότερες συσκευές εντοπισμού αντικειμένου.
- *9 Αν έχετε 2 ή περισσότερες συσκευές εντοπισμού αντικειμένου.
- *10 Αυτό το μενού δεν εμφανίζεται όταν η λειτουργία επαναλήπτη είναι ρυθμισμένη ως “**Ενεργον.**”.
- *11 Μπορείτε να επιλέξετε να εμφανίζεται ένα μόνο στοιχείο ή πολλά στοιχεία σε μια οθόνη ταυτόχρονα για τον κατάλογο μενού του ακουστικού, τον κατάλογο τηλεφωνικού καταλόγου, τον κατάλογο καλούντων και τον κατάλογο επανάληψης κλήσης. Όταν βρίσκεστε στη λειτουργία απεικόνισης πολλών στοιχείων, μπορείτε να αλλάξετε την οθόνη για να επιβεβαιώσετε τις λεπτομερείς πληροφορίες με τον εξής τρόπο:
– πιέζοντας το [≡▪] ή
– πιέζοντας το [▣] → [↕]: “**Λεπτομερ.**” → [OK]
- *12 Μπορείτε να ρυθμίσετε τον οπισθοφωτισμό της οθόνης του ακουστικού κατά τη διάρκεια της φόρτισης.
– “**Ενεργον.**”: Ο οπισθοφωτισμός είναι ενεργοποιημένος (μειωμένος).
– “**Απενεργον.**”: Ο οπισθοφωτισμός σβήνει ύστερα από 10 δευτερόλεπτα φόρτισης.
- *13 Αν εγγραφείτε ως συνδρομητής σε υπηρεσία αναγνώρισης ταυτότητας καλούντος και θέλετε να βλέπετε τα στοιχεία καλούντος αφού σηκώσετε το ακουστικό για να απαντήσετε στην κλήση, απενεργοποιήστε αυτή τη λειτουργία.
- *14 Ο χρόνος επανάληψης κλήσης/flash εξαρτάται από το δικό σας τηλεφωνικό κέντρο ή το τηλεφωνικό κέντρο υποδοχής. Αν χρειαστεί, επικοινωνήστε με τον προμηθευτή του τηλεφωνικού κέντρου.
- *15 Για να εμποδίσετε άλλους χρήστες να συμμετάσχουν στη συνομιλία σας με εξωτερικούς συνομιλητές, ενεργοποιήστε αυτήν τη λειτουργία.
- *16 Το μενού αυτό δεν εμφανίζεται κατά την κύλιση στα μενού της οθόνης. Είναι διαθέσιμο μόνο με τον κωδικό άμεσης εντολής.

Αφύπνιση

Ένας ήχος αφύπνισης ηχεί την καθορισμένη ώρα για 1 λεπτό και επαναλαμβάνεται 5 φορές με διαλείμματα των 5 λεπτών (λειτουργία αναβολής). Μπορείτε επίσης να ρυθμίσετε να εμφανίζεται ένα κείμενο υπενθύμισης για την αφύπνιση. Μπορούν να προγραμματιστούν συνολικά 5 διαφορετικές αφύπνισης για κάθε ακουστικό. Μπορείτε να ενεργοποιήσετε μία από τις 3 διαφορετικές επιλογές αφύπνισης (μία φορά, κάθε μέρα ή κάθε εβδομάδα) για κάθε ώρα αφύπνισης.

Σημαντικό:

- Βεβαιωθείτε ότι η ρύθμιση για την ημερομηνία και την ώρα της μονάδας είναι σωστή (σελ. 13).

- 1 [▣] (δεξί πλήκτρο πολλαπλών λειτουργιών) [7] [2] [0]
- 2 Επιλέξτε μια αφύπνιση πιέζοντας [1] έως [5]. → [OK]
- 3 [↕]: Επιλέξτε την επιθυμητή επιλογή αφύπνισης. → [OK]

“**Απενεργον.**”
Απενεργοποιεί την αφύπνιση. Μεταβείτε στο βήμα 9.

Προγραμματισμός

“Μια φορά”

Ακούγεται ένας ήχος αφύπνισης μία φορά την καθορισμένη ώρα.

“Καθημερινά”

Η αφύπνιση ηχεί την καθορισμένη ώρα καθημερινά. Μεταβείτε στο βήμα 5.

“Εβδομαδιαία”

Η αφύπνιση ηχεί κάθε εβδομάδα τη ρυθμισμένη ώρα ή ώρες.

- 4 Προχωρήστε στη διαδικασία ανάλογα με την επιλογή σας στο βήμα 3.

■ Μια φορά:

Εισαγάγετε την επιθυμητή ημέρα και μήνα.
→ [OK]

■ Κάθε εβδομάδα:

[↕]: Επιλέξτε την επιθυμητή ημέρα της εβδομάδας και πιέστε [✓]. → [OK]

- 5 Ρυθμίστε την επιθυμητή ώρα. → [OK]

- 6 Εισαγάγετε μια υπενθύμιση κειμένου (30 χαρακτήρες το ανώτατο). → [OK]

- 7 [↕]: Επιλέξτε τον επιθυμητό τόνο αφύπνισης.
→ [OK]

- Συνιστούμε να επιλέξετε ήχο διαφορετικό από τον ήχο κουδουνισμού που χρησιμοποιείται για εξωτερικές κλήσεις.

- 8 [↕]: Επιλέξτε την επιθυμητή ρύθμιση αναβολής. → [OK]

- 9 [OK] → [🔔]

Σημείωση:

- Πιέστε [🔔] για να σταματήσετε οριστικά την αφύπνιση.
- Όταν το ακουστικό είναι σε χρήση, ο ήχος ξυπνητηριού δεν ακούγεται μέχρι το ακουστικό να μεταβεί στην κατάσταση αναμονής.
- Πιέστε οποιοδήποτε πλήκτρο κλήσης, το [NR] ή το [🔔] για να σταματήσει ο ήχος, αλλά για να παραμείνει ενεργοποιημένη η λειτουργία αναβολής.
- Αν θέλετε να πραγματοποιήσετε μια εξωτερική κλήση ενώ η λειτουργία αναβολής είναι ενεργοποιημένη, απενεργοποιήστε τη λειτουργία αναβολής πριν πραγματοποιήσετε την κλήση.

Λειτουργία Μην ενοχλείτε

Με τη λειτουργία Μην ενοχλείτε μπορείτε να επιλέξετε μια χρονική περίοδο κατά την οποία το ακουστικό δεν θα κουδουνίζει για εξωτερικές κλήσεις. Η λειτουργία αυτή είναι χρήσιμη όταν δεν θέλετε να σας ενοχλήσουν, για παράδειγμα ενώ κοιμάστε. Η λειτουργία Μην ενοχλείτε μπορεί να οριστεί για κάθε ακουστικό. Χρησιμοποιώντας τη λειτουργία κατηγοριών του τηλεφωνικού καταλόγου (σελ. 21), μπορείτε επίσης να επιλέξετε κατηγορίες καλούντων των οποίων οι κλήσεις παρακάμπτουν τη λειτουργία Μην ενοχλείτε και κάνουν το ακουστικό να κουδουνίζει (μόνο για συνδρομητές της υπηρεσίας αναγνώρισης ταυτότητας καλούντος).

Σημαντικό:

- Βεβαιωθείτε ότι η ρύθμιση για την ημερομηνία και την ώρα της μονάδας είναι σωστή (σελ. 13).
- Αν έχετε ενεργοποιήσει την αφύπνιση, η αφύπνιση ακούγεται ακόμα και αν η λειτουργία Μην ενοχλείτε είναι ενεργοποιημένη.

Ενεργοποίηση/απενεργοποίηση της λειτουργίας Μην ενοχλείτε

- 1 [🔔] (δεξί πλήκτρο πολλαπλών λειτουργιών)
[🔔][2][3][8]
- 2 [↕]: Επιλέξτε την επιθυμητή ρύθμιση. → [OK]
 - Αν επιλέξετε “Απενεργο.”, πιέστε το [🔔] για έξοδο.
- 3 Εισαγάγετε την ώρα και τα λεπτά που θέλετε να ξεκινά αυτή η λειτουργία. → [OK]
- 4 Εισαγάγετε την ώρα και τα λεπτά που επιθυμείτε να σταματά αυτή η λειτουργία. → [OK] → [🔔]

Αλλαγή ώρας έναρξης και λήξης

- 1 [🔔] (δεξί πλήκτρο πολλαπλών λειτουργιών)
[🔔][2][3][7]
- 2 Συνεχίστε από το βήμα 3, “Ενεργοποίηση/ απενεργοποίηση της λειτουργίας Μην ενοχλείτε”, σελ. 30.

Ρύθμιση του χρόνου κουδουνισμού

Με τη ρύθμιση αυτή, το ακουστικό μπορεί να κουδουνίσει όταν βρίσκεται στη λειτουργία Μη ενοχλείτε, εάν ο καλών περιμένει αρκετά. Αφού παρέλθει ο επιλεγμένος χρόνος, το ακουστικό κουδουνίζει. Αν επιλέξετε “Αθορυβο”, το ακουστικό δεν θα κουδουνίζει ποτέ όταν βρίσκεται στη λειτουργία Μη ενοχλείτε.

- 1 [⏏] (δεξί πλήκτρο πολλαπλών λειτουργιών)
[2] [3] [9]
- 2 [⏏]: Επιλέξτε την επιθυμητή ρύθμιση. → [OK] → [⏏]

Επιλογή των κατηγοριών που παρακάμπτουν τη λειτουργία Μη ενοχλείτε

- 1 [⏏] (δεξί πλήκτρο πολλαπλών λειτουργιών)
[2] [4] [1]
- 2 Επιλέξτε τις κατηγορίες που επιθυμείτε πιέζοντας από [1] έως [9].
 - Δίπλα στους αριθμούς επιλεγμένων κατηγοριών εμφανίζεται η ένδειξη “✓”.
 - Για να ακυρώσετε κάποια επιλεγμένη κατηγορία, πιάστε ξανά το ίδιο πλήκτρο κλήσης. Η ένδειξη “✓” εξαφανίζεται.
- 3 [OK] → [⏏]

Φραγή ενοχλητικών κλήσεων

Με αυτήν τη λειτουργία απορρίπτονται οι κλήσεις από ανεπιθύμητους καλούντες (μόνο για τους συνδρομητές της υπηρεσίας αναγνώρισης ταυτότητας καλούντος). Κατά την αποθήκευση τηλεφωνικών αριθμών στον κατάλογο φραγής κλήσεων (50 το ανώτατο), είναι διαθέσιμα τα παρακάτω στοιχεία.

- “Ένας αριθμος”: Η μονάδα μπορεί να απορρίπτει κλήσεις από συγκεκριμένους τηλεφωνικούς αριθμούς.
- “Πολλοι αριθμοι”: Η μονάδα μπορεί να απορρίπτει κλήσεις που ξεκινούν με έναν αριθμό ο οποίος είναι αποθηκευμένος στον κατάλογο φραγής κλήσεων, όπως πρόβλημα τηλεφωνικού αριθμού χωρίς χρέωση ή συγκεκριμένοι κωδικοί περιοχών.

Μπορείτε επίσης να ρυθμίσετε τη μονάδα να απορρίπτει κλήσεις που δεν έχουν τηλεφωνικό αριθμό.

Όταν ληφθεί μια κλήση, η μονάδα δεν θα κουδουνίσει όσο εκτελείται αναγνώριση του καλούντος. Αν ο τηλεφωνικός αριθμός του καλούντος αντιστοιχεί σε μια καταχώρηση του καταλόγου φραγής κλήσεων, η μονάδα δεν εκπέμπει κανένα ήχο στον καλούντα και διακόπτει την κλήση.

Σημαντικό:

- Οι κλήσεις που απορρίπτονται καταγράφονται στον κατάλογο καλούντων.

Αποθήκευση ανεπιθύμητων καλούντων

Αποθήκευση ενός τηλεφωνικού αριθμού

Σημαντικό:

- Κατά την αποθήκευση τηλεφωνικών αριθμών στον κατάλογο φραγής κλήσεων, πρέπει να συμπεριλαμβάνετε τον κωδικό περιοχής.

■ Από τον κατάλογο καλούντων:

- 1 [→]
- 2 [⏏]: Επιλέξτε την καταχώρηση για την οποία θέλετε να ισχύσει η φραγή. → [⏏]
- 3 [⏏]: “Αποθηκευση ταυτ. καλ.” → [OK]
- 4 [⏏]: “Φραγή ενοχλ. κλησ.” → [OK]
- 5 [⏏]: “Ναι” → [OK] → [⏏]

■ Με καταχώρηση τηλεφωνικών αριθμών:

- 1 [⏏] (δεξί πλήκτρο πολλαπλών λειτουργιών)
[2] [1] [7]
- 2 [⏏]: “Ένας αριθμος” → [OK]
- 3 [⏏] → [⏏]: “Προσθ.” → [OK]
- 4 Εισαγάγετε τον τηλεφωνικό αριθμό (έως 24 ψηφία).
 - Για να διαγράψετε ένα ψηφίο, πιάστε [C].
- 5 [OK] → [⏏]

Αποθήκευση πολλών αριθμών

- 1 [⏏] (δεξί πλήκτρο πολλαπλών λειτουργιών)
[2] [1] [7]
- 2 [⏏]: “Πολλοι αριθμοι” → [OK]

Προγραμματισμός

- 3 [■] → [⚡]: “Προσθ.” → [OK]
- 4 Εισαγάγετε τον αριθμό που επιθυμείτε (2-8 ψηφία).
 - Για να διαγράψετε ένα ψηφίο, πιέστε [C].
- 5 [OK] → [⏪]

Φραγή εισερχόμενων κλήσεων που δεν έχουν τηλεφωνικό αριθμό

Μπορείτε να απορρίψετε κλήσεις χωρίς τηλεφωνικό αριθμό, όπως απόρρητες κλήσεις.

- 1 [■] (δεξί πλήκτρο πολλαπλών λειτουργιών) [2][4][0]
- 2 [⚡]: Επιλέξτε την επιθυμητή ρύθμιση. → [OK]
- 3 [⏪]

Προβολή/επεξεργασία/διαγραφή αριθμών φραγής κλήσεων

- 1 [■] (δεξί πλήκτρο πολλαπλών λειτουργιών) [2][1][7]
- 2 [⚡]: “Ένας αριθμος” ή “Πολλοι αριθμοι” → [OK]
- 3 [⚡]: Επιλέξτε την καταχώρηση που επιθυμείτε.
 - Για έξοδο, πιέστε το [⏪].
- 4 Για να επεξεργαστείτε έναν αριθμό: [□][Ⓜ] → Επεξεργαστείτε τον αριθμό. → [OK] → [⏪]
Για να διαγράψετε έναν αριθμό: [X] → [⚡]: “Ναι” → [OK] → [⏪]

Σημείωση:

- Πιέστε κατά την επεξεργασία το επιθυμητό πλήκτρο κλήσης για προσθήκη και το [C] για διαγραφή.

Διαγραφή όλων των αριθμών φραγής κλήσεων

- 1 [■] (δεξί πλήκτρο πολλαπλών λειτουργιών) [2][1][7]
- 2 [⚡]: “Ένας αριθμος” ή “Πολλοι αριθμοι” → [OK]
- 3 [■] → [⚡]: “Διαγραφή όλων” → [OK]

- 4 [⚡]: “Ναι” → [OK]
- 5 [⚡]: “Ναι” → [OK] → [⏪]

Παρακολούθηση μωρού

Η λειτουργία αυτή σας επιτρέπει να ακούτε τους ήχους στο χώρο όπου βρίσκεται ένα άλλο ακουστικό, ώστε να μπορείτε να παρακολουθείτε εύκολα το χώρο αυτόν από διάφορα μέρη του σπιτιού ή άλλο μέρος. Το υπό παρακολούθηση ακουστικό (που βρίσκεται π.χ. τοποθετημένο σε ένα παιδικό δωμάτιο) θα καλέσει αυτόματα το ακουστικό παρακολούθησης ή τον αποθηκευμένο τηλεφωνικό αριθμό, όταν ανιχνεύσει ήχο.

Σημαντικό:

- Θα πρέπει να ελέγξετε με δοκιμαστική λειτουργία τη διαδικασία παρακολούθησης μωρού, ώστε να διασφαλίσετε ότι η λειτουργία παρακολούθησης μωρού έχει ρυθμιστεί σωστά. Για παράδειγμα, ελέγξτε την ευαισθησία της. Ελέγξτε τη σύνδεση, σε περίπτωση εκτροπής της παρακολούθησης μωρού σε εξωτερική γραμμή.
- Η λειτουργία αυτή δεν θα πρέπει να χρησιμοποιείται ως υποκατάστατο της επίβλεψης από ιατρό ή φροντιστή. Αποτελεί ευθύνη του φροντιστή να βρίσκεται αρκετά κοντά ώστε να επεμβαίνει σε κάθε ενδεχόμενο.

Σημείωση:

- Αν η μονάδα είναι συνδεδεμένη με τηλεφωνικό κέντρο, δεν μπορείτε να ρυθμίσετε την παρακολούθηση μωρού.
- Κατά τη διάρκεια της παρακολούθησης, η ενέργεια της μπαταρίας καταναλώνεται πιο γρήγορα από ό,τι συνήθως. Σας συνιστούμε να αφήνετε το υπό παρακολούθηση ακουστικό στη μονάδα βάσης ή το φορτιστή.
- Το υπό παρακολούθηση ακουστικό δεν κουδουνίζει ποτέ κατά τη διάρκεια της παρακολούθησης.

Ρύθμιση της παρακολούθησης μωρού

Εκτελέστε τη διαδικασία ρύθμισης με το ακουστικό που θέλετε να χρησιμοποιήσετε για την παρακολούθηση (για παράδειγμα, το ακουστικό που τοποθετείται στο δωμάτιο του μωρού).

Για παρακολούθηση με ακουστικό

Η εσωτερική λειτουργία παρακολούθησης μωρού είναι διαθέσιμη μόνο μεταξύ ακουστικών.

- 1 **[■]** (δεξί πλήκτρο πολλαπλών λειτουργιών) **#** **[2]** **[6]** **[8]**
- 2 **[↕]**: “Ένεργοπ.” → **[OK]**
- 3 **[↕]**: Επιλέξτε τον αριθμό του ακουστικού με το οποίο θέλετε να κάνετε την παρακολούθηση. → **[OK]**
 - Θα εμφανιστεί το μήνυμα “Έλεγχος μωρου”.
 - Εμφανίζεται το όνομα/ο αριθμός του καταχωρημένου ακουστικού.

Σημείωση:

- Όταν η λειτουργία αυτή είναι ενεργοποιημένη, ένα άλλο ακουστικό μπορεί να ακούει το υπό παρακολούθηση ακουστικό με την πραγματοποίηση κλήσης ενδοεπικοινωνίας.

Για παρακολούθηση από εξωτερική γραμμή

■ Από τον τηλεφωνικό κατάλογο:

- 1 **[■]** (δεξί πλήκτρο πολλαπλών λειτουργιών) **#** **[2]** **[6]** **[8]**
- 2 **[↕]**: “Ένεργοπ.” → **[OK]**
- 3 **[↕]**: Επιλέξτε “Εξωτερικο” για παρακολούθηση από εξωτερική γραμμή. → **[☎]** → **[☎]**
- 4 **[↕]**: “Τηλεφωνικός καταλογος” → **[OK]**
- 5 **[↕]**: Επιλέξτε την καταχώρηση τηλεφωνικού καταλόγου. → **[OK]** 2 φορές
 - Θα εμφανιστεί το μήνυμα “Έλεγχος μωρου”.

Σημείωση:

- Αν επεξεργαστείτε μια καταχώρηση τηλεφωνικού καταλόγου που είναι αντιστοιχισμένη για παρακολούθηση, η επεξεργασμένη καταχώρηση δεν μεταφέρεται στην παρακολούθηση.

■ Με καταχώρηση των τηλεφωνικών αριθμών:

- 1 **[■]** (δεξί πλήκτρο πολλαπλών λειτουργιών) **#** **[2]** **[6]** **[8]**
- 2 **[↕]**: “Ένεργοπ.” → **[OK]**

- 3 **[↕]**: Επιλέξτε “Εξωτερικο” για παρακολούθηση από εξωτερική γραμμή. → **[☎]** → **[☎]**
- 4 **[↕]**: “Χειροκίνητα” → **[OK]**
- 5 Εισαγάγετε το επιθυμητό όνομα. → **[OK]**
- 6 Εισαγάγετε τον επιθυμητό αριθμό. → **[OK]** 2 φορές
 - Θα εμφανιστεί το μήνυμα “Έλεγχος μωρου”.

Σημείωση:

- Εμφανίζεται το καταχωρημένο όνομα/αριθμός.

Απενεργοποίηση της παρακολούθησης μωρού

Το ακουστικό παρακολούθησης δεν μπορεί να χρησιμοποιηθεί ενώ η παρακολούθηση μωρού είναι ρυθμισμένη σε “Ένεργοπ.”.

- 1 Πιέστε **[■]** στο ακουστικό που παρακολουθείται.
- 2 **[↕]**: “Ένεργ/Απεν” → **[OK]**
- 3 **[↕]**: “Απενεργοπ.” → **[OK]** → **[☎]**

Επεξεργασία εξωτερικού αριθμού παρακολούθησης

- 1 Πιέστε **[■]** στο ακουστικό που παρακολουθείται.
- 2 **[↕]**: “Ένεργ/Απεν” → **[OK]**
- 3 **[↕]**: “Ένεργοπ.” → **[OK]**
- 4 **[↕]**: Επιλέξτε την εξωτερική γραμμή. → **[☎]**
- 5 **[■]** → **[↕]**: “Αλλαγη” → **[OK]**
- 6 Επεξεργαστείτε το όνομα, αν χρειάζεται. → **[OK]**
- 7 Επεξεργαστείτε τον τηλεφωνικό αριθμό, αν χρειάζεται. → **[OK]** 2 φορές

Διαγραφή εξωτερικού αριθμού παρακολούθησης

- 1 Πιέστε **[■]** στο ακουστικό που παρακολουθείται.
- 2 **[↕]**: “Ένεργ/Απεν” → **[OK]**
- 3 **[↕]**: “Ένεργοπ.” → **[OK]**

Προγραμματισμός

- 4 [↕]: Επιλέξτε την εξωτερική γραμμή. → [☒]
- 5 [☐] → [↕]: “Διαιγραφή” → [OK]
- 6 [↕]: “Να ι” → [OK] → [☐]

Ευαισθησία λειτουργίας παρακολούθησης μωρού

Μπορείτε να ρυθμίσετε την ευαισθησία της λειτουργίας παρακολούθησης μωρού. Αυξήστε ή μειώστε την ευαισθησία για να προσαρμόσετε τη στάθμη ήχου που χρειάζεται για την ενεργοποίηση της λειτουργίας παρακολούθησης μωρού.

- Η λειτουργία αυτή δεν μπορεί να ενεργοποιηθεί όταν είναι σε εξέλιξη μια κλήση παρακολούθησης.

- 1 Πιέστε [☐] στο ακουστικό που παρακολουθείται.
- 2 [↕]: “Ευαισθησία” → [OK]
- 3 [↕]: Επιλέξτε την επιθυμητή ρύθμιση. → [OK] → [☐]

Απάντηση στην παρακολούθηση μωρού

- **Κατά την παρακολούθηση με ακουστικό:** Πιέστε [☐] για να απαντήσετε σε κλήσεις. Αν θέλετε να απαντήσετε από το ακουστικό παρακολούθησης, πατήστε το [☒].

- Το ακουστικό παρακολούθησης απαντά αυτόματα στις κλήσεις όταν η λειτουργία αυτόματης ενδοεπικοινωνίας είναι ρυθμισμένη σε “Ενεργοπ.” (σελ. 19).

Σημείωση:

- Αν λάβετε εξωτερική κλήση κατά την επικοινωνία με το υπό παρακολούθηση ακουστικό, ακούτε 2 τόνους. Για να απαντήσετε στην κλήση, πιέστε [☐] και μετά πιέστε [☐].

- **Κατά την παρακολούθηση από εξωτερική γραμμή:** Για να απαντήσετε σε μια κλήση, ακολουθήστε τη διαδικασία για το τηλέφωνό σας. Αν θέλετε να απαντήσετε από το ακουστικό παρακολούθησης, πιέστε [☐] χρησιμοποιώντας την τονική κλήση. Μπορείτε να απενεργοποιήσετε τη λειτουργία παρακολούθησης μωρού πιέζοντας [☐].

Σημείωση:

- 2 λεπτά μετά την έναρξη μιας κλήσης από το υπό παρακολούθηση ακουστικό, η επικοινωνία μεταξύ της γραμμής του υπό παρακολούθηση ακουστικού και της γραμμής του ακουστικού παρακολούθησης διακόπτεται αυτόματα.

Άλλος προγραμματισμός

Αλλαγή ονόματος ακουστικού

Το προεπιλεγμένο όνομα ακουστικού είναι “Ακουστικό 1” έως “Ακουστικό 6”. Μπορείτε να προσαρμόσετε το όνομα κάθε ακουστικού (“Γιώργος”, “Κουζίνα” κ.τ.λ.). Κάτι τέτοιο είναι χρήσιμο όταν πραγματοποιείτε κλήσεις ενδοεπικοινωνίας μεταξύ ακουστικών. Για να εμφανίζεται το όνομα του ακουστικού στην κατάσταση αναμονής, ενεργοποιήστε τη λειτουργία απεικόνισης ονόματος ακουστικού (σελ. 34).

- 1 [☐] (δεξί πλήκτρο πολλαπλών λειτουργιών) [☐] [1] [0] [4]
- 2 Εισαγάγετε το όνομα που επιθυμείτε (έως 10 χαρακτήρες).
- 3 [OK] → [☐]

Εμφάνιση ονόματος ακουστικού

Μπορείτε να επιλέξετε αν το όνομα του ακουστικού θα εμφανίζεται στην κατάσταση αναμονής ή όχι. Η προεπιλεγμένη ρύθμιση είναι “Απενεργοπ.”.

- 1 [☐] (δεξί πλήκτρο πολλαπλών λειτουργιών) [☐] [1] [0] [5]
- 2 [↕]: Επιλέξτε την επιθυμητή ρύθμιση. → [OK] → [☐]

Περιορισμός κλήσεων

Μπορείτε να περιορίσετε την κλήση ορισμένων αριθμών από επιλεγμένα ακουστικά. Μπορείτε να ορίσετε μέχρι 6 τηλεφωνικούς αριθμούς με περιορισμό κλήσης και να επιλέξετε ποια ακουστικά θα αφορά ο περιορισμός κλήσης. Η αποθήκευση των κωδικών περιοχής εμποδίζει την πραγματοποίηση κλήσεων από το ακουστικό προς

Προγραμματισμός

οποιοδήποτε τηλεφωνικό αριθμό που ανήκει στο συγκεκριμένο κωδικό περιοχής.

- 1 **[■ ■ ■]** (δεξί πλήκτρο πολλαπλών λειτουργιών) **# [2] [5] [6]**
- 2 Εισαγάγετε το PIN της μονάδας βάσης (προεπιλογή: "0000").
 - Εάν ξεχάσετε το PIN σας, επικοινωνήστε με εξουσιοδοτημένο κέντρο τεχνικής εξυπηρέτησης.
- 3 Επιλέξτε τα ακουστικά για τα οποία θέλετε να ισχύσει ο περιορισμός κλήσης πιέζοντας από **[1]** έως **[6]**.
 - Εμφανίζονται όλα τα ακουστικά που είναι καταχωρημένα στη μονάδα βάσης.
 - Δίπλα στους αριθμούς επιλεγμένων ακουστικών εμφανίζεται η ένδειξη "✓".
 - Για να ακυρώσετε κάποιο επιλεγμένο ακουστικό, πιέστε ξανά το ίδιο πλήκτρο κλήσης. Η ένδειξη "✓" εξαφανίζεται.
- 4 **[OK]**
- 5 Επιλέξτε μια θέση μνήμης πιέζοντας **[1]** έως **[6]**. → **[OK]**
- 6 Εισαγάγετε τον τηλεφωνικό αριθμό ή τον κωδικό περιοχής για τον οποίο θέλετε να υπάρχει περιορισμός κλήσης (8 ψηφία το ανώτατο). → **[OK]** → **[📞]**

Ενίσχυση ασφάλειας για τηλεφωνικές κλήσεις

Μπορείτε να αυξήσετε την ασφάλεια των τηλεφωνικών συνομιλιών ρυθμίζοντας αυτήν τη λειτουργία ως "Ενισχυμένη". Όταν επιλέγεται η ρύθμιση "Ενισχυμένη", εμφανίζεται η ένδειξη **🔒**. Η προεπιλεγμένη ρύθμιση είναι "Κανονική".

- 1 **[■ ■ ■]** (δεξί πλήκτρο πολλαπλών λειτουργιών) **# [7] [2] [9]**
- 2 **[🔒]**: Επιλέξτε τη ρύθμιση που επιθυμείτε. → **[OK]**
- 3 **[📞]**

Σημείωση:

- Αν ρυθμίσετε τη λειτουργία επαναλήπτη ως "Ενεργοπ." (σελ. 36):
 - Η ασφάλεια ρυθμίζεται ως "Κανονική" και εμφανίζεται η ένδειξη **🔒**.

- Η ένδειξη "Ασφαλεία" δεν εμφανίζεται στο μενού της οθόνης (σελ. 27).
- Όταν είναι ενεργοποιημένη η ενισχυμένη ασφάλεια, ο ήχος μπορεί να διακόπτεται κατά τη διάρκεια των συνομιλιών.

Αλλαγή PIN της μονάδας βάσης

Σημαντικό:

- Αν αλλάξετε το PIN (Personal Identification Number), σημειώστε το νέο σας PIN. Η μονάδα δεν πρόκειται να σας αποκαλύψει το PIN. Εάν ξεχάσετε το PIN σας, επικοινωνήστε με εξουσιοδοτημένο κέντρο τεχνικής εξυπηρέτησης.

- 1 **[■ ■ ■]** (δεξί πλήκτρο πολλαπλών λειτουργιών) **# [1] [3] [2]**
- 2 Πληκτρολογήστε το τρέχον 4-ψήφιο PIN της μονάδας βάσης (προεπιλογή: "0000").
- 3 Εισαγάγετε το νέο 4-ψήφιο PIN της μονάδας βάσης. → **[OK]**
- 4 **[🔑]: "Ναί" → [OK] → [📞]**

Καταχώρηση μιας μονάδας

Λειτουργία επιπλέον μονάδων

Πρόσθετα ακουστικά

Μπορείτε να καταχωρήσετε έως και 6 ακουστικά στη μονάδα βάσης.

Σημαντικό:

- Το μοντέλο πρόσθετου ακουστικού που συνιστάται για χρήση με την παρούσα μονάδα αναφέρεται στη σελ. 4. Αν χρησιμοποιηθεί άλλο μοντέλο ακουστικού, ενδέχεται ορισμένες λειτουργίες να μην είναι διαθέσιμες.

Καταχώρηση ενός ακουστικού στη μονάδα βάσης

Το παρεχόμενο ακουστικό και η μονάδα βάσης είναι προκαταχωρημένα. Αν για κάποιο λόγο το ακουστικό δεν είναι καταχωρημένο στη μονάδα βάσης (για παράδειγμα, το σύμβολο **📞** εμφανίζεται ακόμα και όταν το ακουστικό βρίσκεται

Προγραμματισμός

κοντά στη μονάδα βάσης), καταχωρήστε ξανά το ακουστικό.

- 1 Ακουστικό:**
[] (δεξί πλήκτρο πολλαπλών λειτουργιών)
[#][1][3][0]
- 2 Μονάδα βάσης:**
Πιέστε και κρατήστε πατημένο το [] για περίπου 5 δευτερόλεπτα.
 - Εάν αρχίσουν να κουδουνίζουν όλα τα καταχωρημένα ακουστικά, πιέστε ξανά [] για να σταματήσουν και μετά επαναλάβετε το ίδιο βήμα.
- 3 Ακουστικό:**
[OK] → Περιμένετε να εμφανιστεί το μήνυμα “Εισ. PIN βάσης”. → Πληκτρολογήστε το PIN της μονάδας βάσης (προεπιλογή: “0000”). → [OK]
 - Εάν ξεχάσετε το PIN σας, επικοινωνήστε με εξουσιοδοτημένο κέντρο τεχνικής εξυπηρέτησης.

Ακύρωση καταχώρησης ακουστικού

Ένα ακουστικό μπορεί να ακυρώσει την καταχώρησή του στη μονάδα βάσης ή άλλα ακουστικά που είναι καταχωρημένα στην ίδια μονάδα βάσης. Έτσι το ακουστικό μπορεί να τερματίσει την ασύρματη επικοινωνία του με το σύστημα.

- 1 []** (δεξί πλήκτρο πολλαπλών λειτουργιών)
[#][1][3][1]
 - Εμφανίζονται όλα τα ακουστικά που είναι καταχωρημένα στη μονάδα βάσης.
- 2 []:** Επιλέξτε το ακουστικό που θέλετε να ακυρώσετε. → [OK]
- 3 []:** “Ναι” → [OK] → []

Αύξηση της εμβέλειας της μονάδας βάσης

Μπορείτε να αυξήσετε την εμβέλεια σήματος της μονάδας βάσης χρησιμοποιώντας επαναλήπτη ψηφιακής ασύρματης τηλεπικοινωνίας (DECT). Χρησιμοποιείτε μόνο τον επαναλήπτη ψηφιακής ασύρματης τηλεπικοινωνίας Panasonic για τον οποίο γίνεται αναφορά στην σελ. 3. Για περισσότερες πληροφορίες, επικοινωνήστε με τον αντιπρόσωπο της Panasonic.

Σημαντικό:

- Προτού καταχωρήσετε τον επαναλήπτη στην παρούσα μονάδα βάσης, πρέπει να ενεργοποιήσετε τη λειτουργία του.
- Μην χρησιμοποιείτε πάνω από έναν επαναλήπτη ταυτόχρονα.

Ρύθμιση της λειτουργίας επαναλήπτη

- 1 []** (δεξί πλήκτρο πολλαπλών λειτουργιών)
[#][1][3][8]
- 2 []:** Επιλέξτε την επιθυμητή ρύθμιση. → [OK] → []

Καταχώρηση του επαναλήπτη ψηφιακής ασύρματης τηλεπικοινωνίας (DECT) (KX-A405) στη μονάδα βάσης

Σημείωση:

- Χρησιμοποιήστε έναν επαναλήπτη που δεν έχει καταχωρηθεί ακόμα σε άλλη μονάδα. Αν ο επαναλήπτης είναι καταχωρημένος σε άλλη μονάδα, καταργήστε πρώτα την καταχώρησή του, ανατρέχοντας στον Οδηγό εγκατάστασης του επαναλήπτη ψηφιακής ασύρματης τηλεπικοινωνίας (DECT).

- 1 Μονάδα βάσης:**
Πιέστε και κρατήστε πατημένο το [] για περίπου 5 δευτερόλεπτα.
- 2 Επαναλήπτης ψηφιακής ασύρματης τηλεπικοινωνίας (DECT):**
Συνδέστε το μετασχηματιστή εναλλασσόμενου ρεύματος και περιμένετε να γίνει πράσινη η ένδειξη [] και η ενδεικτική λυχνία .
- 3 Μονάδα βάσης:**
Για έξοδο από τη λειτουργία καταχώρησης, πιέστε [].

Υπηρεσία αναγνώρισης ταυτότητας καλούντος

Χρήση υπηρεσίας αναγνώρισης ταυτότητας καλούντος

Σημαντικό:

- Η συσκευή έχει δυνατότητα αναγνώρισης ταυτότητας καλούντος. Για να χρησιμοποιήσετε τις λειτουργίες αναγνώρισης ταυτότητας καλούντος, πρέπει να εγγραφείτε ως συνδρομητής στην υπηρεσία αναγνώρισης ταυτότητας καλούντος. Για περισσότερες πληροφορίες, επικοινωνήστε με τον παροχέα της υπηρεσίας σας/την τηλεφωνική εταιρεία.

Λειτουργίες αναγνώρισης ταυτότητας καλούντος

Κατά τη λήψη μιας εξωτερικής κλήσης, εμφανίζονται τα στοιχεία καλούντος. Τα στοιχεία καλούντων για τους 50 τελευταίους καλούντες καταγράφονται στον κατάλογο καλούντων, από την πιο πρόσφατη κλήση μέχρι την παλαιότερη.

- Αν η μονάδα δεν μπορεί να λάβει στοιχεία καλούντων, εμφανίζονται τα παρακάτω:
 - “Εκτος περιοχής”: Ο καλών βρίσκεται σε περιοχή όπου δεν παρέχεται η υπηρεσία αναγνώρισης ταυτότητας καλούντος.
 - “Άπορητη κλήση”: Ο καλών ζητά να μην αποστέλλονται στοιχεία καλούντος.
- Αν η μονάδα είναι συνδεδεμένη με τηλεφωνικό κέντρο, ενδέχεται να μην γίνεται σωστή λήψη των στοιχείων καλούντων. Επικοινωνήστε με τον προμηθευτή του τηλεφωνικού κέντρου.

Αναπάντητες κλήσεις

Εάν μια κλήση δεν απαντηθεί, η μονάδα την αντιμετωπίζει ως αναπάντητη και εμφανίζεται η ένδειξη ➔. Έτσι, μπορείτε να αποφασίσετε εάν θα πρέπει να προβάλλετε τον κατάλογο καλούντων για να δείτε ποιος σας κάλεσε ενώ λείπατε. Ακόμα και αν προβάλλεται μόνο μία αναπάντητη κλήση στον κατάλογο καλούντων (σελ. 37), η ένδειξη ➔ εξαφανίζεται από την οθόνη. Αν λάβετε νέα κλήση, η ένδειξη ➔ εμφανίζεται ξανά.

Σημείωση:

- Ακόμα και αν υπάρχουν αναπάντητες κλήσεις που δεν έχετε δει ακόμα, η ένδειξη ➔ εξαφανίζεται από την οθόνη αναμονής, αν εκτελεστεί η εξής ενέργεια σε κάποιο από τα καταχωρημένα ακουστικά:
 - Αν επανατοποθετηθεί στη μονάδα βάσης ή το φορησίτη.
 - Αν πατηθεί το [📞].

Εμφάνιση ονόματος τηλεφωνικού καταλόγου

Όταν πραγματοποιηθεί λήψη των στοιχείων καλούντων και τα στοιχεία αυτά αντιστοιχούν σε έναν τηλεφωνικό αριθμό που είναι αποθηκευμένος στον τηλεφωνικό κατάλογο, το αποθηκευμένο όνομα στον τηλεφωνικό κατάλογο θα εμφανιστεί και θα καταγραφεί στον κατάλογο καλούντων.

Κατάλογος καλούντων

Σημαντικό:

- Βεβαιωθείτε ότι η ρύθμιση για την ημερομηνία και την ώρα της μονάδας είναι σωστή (σελ. 13).

Προβολή του καταλόγου καλούντων και απαντητική κλήση στον καλούντα

- 1 [➔]
- 2 Πιέστε [▼] για να εκτελέσετε αναζήτηση από την πιο πρόσφατη κλήση ή πιέστε [▲] για να εκτελέσετε αναζήτηση από την παλαιότερη κλήση.
- 3 Για να αναπαυδώσετε την κλήση, πιέστε [↶]. Για έξοδο, πιέστε το [📞].

Σημείωση:

- Στο βήμα 2, για να δείτε τις λεπτομερείς πληροφορίες όταν βρίσκεστε στη λειτουργία απεικόνιση πολλών στοιχείων: [📄] → [🔍]: “Λεπτομερ.” → [OK]
- Αν η καταχώρηση έχει ήδη προβληθεί ή απαντηθεί, εμφανίζεται η ένδειξη “✓”.

Υπηρεσία αναγνώρισης ταυτότητας καλούντος

Χρήση του Πληκτρο Εξυπν. Λειτ.

Όταν εμφανίζεται το σύμβολο ➔ και η ενδεικτική λυχνία **NR** αναβοσβήνει αργά, υπάρχουν αναπάντητες κλήσεις.

Πιέστε [**NR**] στο βήμα 1 της παραγράφου “Προβολή του καταλόγου καλούντων και απαντητική κλήση στον καλούντα”, σελ. 37.

- Το “**Αναπ. κλ.**” πρέπει να ρυθμιστεί στο “Οη” στο “Ρύθμιση του Πληκτρο Εξυπν. Λειτ.”, σελ. 14.
- Αν το ακουστικό είναι τοποθετημένο στη μονάδα βάσης ή στο φορτιστή, πρέπει να σηκώσετε το ακουστικό για να προβάλετε τη λίστα καλούντων αφότου πιέσετε [**NR**].
- Όταν στη μονάδα υπάρχουν νέα μηνύματα SMS και αναπάντητες κλήσεις, μπορείτε να τη χειριστείτε κατά τέτοιο τρόπο, ώστε να ξεκινήσει με την εμφάνιση των νέων μηνυμάτων SMS και, στη συνέχεια, με την εμφάνιση των αναπάντητων κλήσεων.

Επεξεργασία τηλεφωνικού αριθμού καλούντος

- 1 [➔]
- 2 [⬇]: Επιλέξτε την επιθυμητή καταχώρηση. → [**NR**]
- 3 [⬆]: “Αλλαγ και κληση” → [OK]
- 4 Επεξεργαστείτε τον τηλεφωνικό αριθμό.
- 5 [⤴]

Διαγραφή επιλεγμένων στοιχείων καλούντος

- 1 [➔]
- 2 [⬆]: Επιλέξτε την καταχώρηση που επιθυμείτε.
- 3 [X] → [⬆]: “Να ι” → [OK] → [**NR**]

Διαγραφή όλων των στοιχείων καλούντος

- 1 [➔]
- 2 [X] → [⬆]: “Να ι” → [OK] → [**NR**]

SMS (Short Message Service: Υπηρεσία Σύντομων Μηνυμάτων)

Ρύθμιση SMS

Η λειτουργία SMS σας επιτρέπει να στέλνετε και να λαμβάνετε γραπτά μηνύματα.

Σημαντικό:

- Για να χρησιμοποιήσετε τις λειτουργίες SMS πρέπει να:
 - εγγραφείτε ως συνδρομητής στην υπηρεσία ανανώρισης ταυτότητας καλούντος και/ή σε κατάλληλη υπηρεσία.
 - βεβαιωθείτε ότι είναι ενεργοποιημένη η υπηρεσία SMS.
 - βεβαιωθείτε ότι είναι αποθηκευμένοι οι σωστοί αριθμοί του κέντρου μηνυμάτων.
- Για περισσότερες πληροφορίες και τη διαθεσιμότητα, επικοινωνήστε με τον παροχέα σας υπηρεσιών/την τηλεφωνική σας εταιρεία.

Σημείωση:

- Μπορούν να αποθηκευτούν μέχρι 47 μηνύματα (160 χαρακτήρες/μήνυμα). Ο συνολικός αριθμός μπορεί να είναι μεγαλύτερος από 47, εάν το μήκος των μηνυμάτων είναι μικρότερο των 160 χαρακτήρων/μήνυμα.
- Σε περίπτωση που η μονάδα είναι συνδεδεμένη με τηλεφωνικό κέντρο, ενδέχεται να μην μπορείτε να χρησιμοποιήσετε τις λειτουργίες SMS.

Ενεργοποίηση/απενεργοποίηση SMS

Η προεπιλεγμένη ρύθμιση είναι "Απενεργοπ.":

- 1 [☐☐☐] (δεξί πλήκτρο πολλαπλών λειτουργιών) #357
- 2 [↕]: Επιλέξτε την επιθυμητή ρύθμιση. → [OK] → [☑]

Αποθήκευση αριθμών των κέντρων μηνυμάτων SMS

Προκειμένου να λαμβάνετε και να στέλνετε μηνύματα SMS, οι αριθμοί των κέντρων μηνυμάτων πρέπει να αποθηκεύονται.

Για περισσότερες πληροφορίες, επικοινωνήστε με τον παροχέα σας υπηρεσιών/την τηλεφωνική σας εταιρεία.

- 1 Για αποθήκευση "Κέντρο μηνυμ. 1": [☐☐☐] (δεξί πλήκτρο πολλαπλών λειτουργιών) #351
Για αποθήκευση "Κέντρο μηνυμ. 2": [☐☐☐] (δεξί πλήκτρο πολλαπλών λειτουργιών) #352
- 2 Επεξεργαστείτε αναλόγως τον αριθμό. → [OK] → [☑]

Σημείωση:

- Για χρήστες τηλεφωνικού κέντρου:
 - Πρέπει να προσθέσετε τον αριθμό πρόσβασης γραμμής τηλεφωνικού κέντρου και μια παύση κλήσης στην αρχή του αριθμού του Κέντρου Μηνυμάτων 1.
 - Αν χρησιμοποιείτε μόνο τον αριθμό του Κέντρου Μηνυμάτων 1 για SMS, αποθηκεύστε τον αριθμό του Κέντρου Μηνυμάτων 1 ως έχει (χωρίς να προσθέσετε αριθμό πρόσβασης γραμμής ή παύση κλήσης) στο Κέντρο Μηνυμάτων 2.

Αποστολή μηνύματος

Σύνταξη και αποστολή νέου μηνύματος

- 1 [☐☐☐] (δεξί πλήκτρο πολλαπλών λειτουργιών) → [✉] → [OK]
- 2 [↕]: "Δημιουργία" → [OK]
- 3 Καταχωρήστε ένα μήνυμα. → [OK]
 - Μπορείτε να αλλάξετε τον τρόπο εισαγωγής χαρακτήρων πιέζοντας [R/ECO] (σελ. 42).
- 4 Εισαγάγετε τον τηλεφωνικό αριθμό του παραλήπτη (20 ψηφία το ανώτατο). → [OK]
 - Μπορείτε επίσης να ορίσετε τον τηλεφωνικό αριθμό:
 - από τον κατάλογο επανάληψης κλήσης πατώντας το [☑].
 - από τον κατάλογο καλούντων πατώντας το [↔].
 - από τον τηλεφωνικό κατάλογο πατώντας το [☐☐].
- 5 Για να αποθηκεύσετε το μήνυμα, επιλέξτε "Ναι". → [OK]

SMS (Short Message Service: Υπηρεσία Σύντομων Μηνυμάτων)

6 Για να στείλετε το μήνυμα, πιέστε [OK].

Σημείωση:

- Η παρούσα μονάδα υποστηρίζει μηνύματα SMS έως και 612 χαρακτήρων, ωστόσο, ο μέγιστος αριθμός χαρακτήρων τον οποίο μπορείτε να στείλετε ή να λάβετε μπορεί να περιορίζεται από τον παροχέα υπηρεσιών SMS/την τηλεφωνική εταιρεία. Για περισσότερες πληροφορίες, επικοινωνήστε με τον παροχέα της υπηρεσίας SMS/την τηλεφωνική εταιρεία.
- Αν το μήνυμά σας περιέχει περισσότερους από 160 χαρακτήρες, το μήνυμα είναι μεγάλο, και στην οθόνη εμφανίζεται η ένδειξη “*Μεγ. κειμ.*”. Ο παροχέας υπηρεσιών/η τηλεφωνική εταιρεία ενδέχεται να αντιμετωπίζει τα μεγάλα μηνύματα διαφορετικά από ό,τι τα υπόλοιπα. Για περισσότερες πληροφορίες, επικοινωνήστε με τον παροχέα της υπηρεσίας σας/την τηλεφωνική εταιρεία.
- Εάν το τηλέφωνό σας είναι συνδεδεμένο με τηλεφωνικό κέντρο, αποθηκεύστε τον αριθμό πρόσβασης στη γραμμή του τηλεφωνικού κέντρου (σελ. 41).

Επεξεργασία/αποστολή αποθηκευμένου μηνύματος

1 [] (δεξί πλήκτρο πολλαπλών λειτουργιών) → [] → [OK]

2 [↑]: “Λίστα αποστολής” → [OK]

3 [↑]: Επιλέξτε το μήνυμα. → [OK]

4 Για να επεξεργαστείτε το μήνυμα: [] → [↑]: “Αλλαγή μηνυματος” → [OK] → Συνεχίστε από το βήμα 3, “Σύνταξη και αποστολή νέου μηνύματος”, σελ. 39.

Για να στείλετε το μήνυμα:

[] → [↑]: “Αποστολή” → [OK] → Πιέστε και κρατήστε πατημένο το [C] για να διαγράψετε όλους τους αριθμούς. → Συνεχίστε από το βήμα 4, “Σύνταξη και αποστολή νέου μηνύματος”, σελ. 39.

Διαγραφή αποθηκευμένων μηνυμάτων

1 [] (δεξί πλήκτρο πολλαπλών λειτουργιών) → [] → [OK]

2 [↑]: “Λίστα αποστολής” → [OK]

3 [↑]: Επιλέξτε ένα μήνυμα. → [OK]

4 [] → [↑]: Επιλέξτε “Διαγραφή” ή “Διαγραφή όλων”. → [OK]

5 [↑]: “Ναι” → [OK] → []

Λήψη μηνύματος

Όταν λαμβάνετε μήνυμα SMS:

- Εμφανίζεται η ένδειξη “Εκτελ. Λήψη μηνυμ. SMS”.
- ακούγεται ένας ήχος (αν ο κωδουσιμός του ακουστικού είναι ενεργοποιημένος).
- [] εμφανίζεται ο συνολικός αριθμός των νέων (μη αναγνωσμένων) μηνυμάτων SMS.

Ανάγνωση ληφθέντος μηνύματος

1 [] (δεξί πλήκτρο πολλαπλών λειτουργιών) → [] → [OK]

2 [↑]: “Λίστα ληψης” → [OK]

3 [↑]: Επιλέξτε ένα μήνυμα.

- Μηνύματα που έχουν ήδη διαβαστεί επισημειώνονται με την ένδειξη “✓”.
- Για να διαγράψετε ένα μήνυμα, πιέστε []: → [↑]: “Διαγραφή” → [OK] → [↑]: “Ναι” → [OK]

4 [OK]

Σημείωση:

- Για να καλέσετε τον αποστολέα του μηνύματος, πιέστε [].

Χρήση του Πλήκτρο Εξυπν. Λειτ.

Όταν εμφανίζεται το σύμβολο [] και η ενδεικτική λυχνία **NR** αναβραβήνει αργά, υπάρχουν νέα μηνύματα SMS.

Πιέστε [**NR**] στο βήμα 1 της παραγράφου

“Ανάγνωση ληφθέντος μηνύματος”, σελ. 40.

- Η επιλογή “Νέο SMS” πρέπει να ρυθμιστεί ως “On” στην ενότητα “Ρύθμιση του Πλήκτρο Εξυπν. Λειτ.”, σελ. 14.
- Όταν στη μονάδα υπάρχουν νέα μηνύματα SMS και αναπάντητες κλήσεις, μπορείτε να την χειριστείτε κατά τέτοιο τρόπο, ώστε να ξεκινήσει

SMS (Short Message Service: Υπηρεσία Σύντομων Μηνυμάτων)

με την εμφάνιση των νέων μηνυμάτων SMS και, στη συνέχεια, με την εμφάνιση των αναπάντητων κλήσεων.

Απάντηση σε μήνυμα

- 1 Ενόσω διαβάζετε ένα μήνυμα που έχετε λάβει, πιέστε **[■]**.
- 2 **[↕]**: “Απαντηση” → **[OK]**
- 3 Εισαγάγετε μήνυμα (σελ. 42). → **[OK]**
- 4 Επεξεργαστείτε τον τηλεφωνικό αριθμό του παραλήπτη, αν είναι απαραίτητο. → **[OK]**
- 5 Συνεχίστε από το βήμα 5, “Σύνταξη και αποστολή νέου μηνύματος”, σελ. 39.

Επιλογές SMS κατά την ανάγνωση ληφθέντος μηνύματος

Μπορείτε να εκτελέσετε τις παρακάτω ενέργειες ενόσω διαβάζετε ένα μήνυμα που έχετε λάβει.

- **Επεξεργασία/προώθηση μηνύματος:**
[■] → **[↕]**: “Αλλαγή μηνυματος”
- **Διαγραφή ληφθέντων μηνυμάτων:**
[■] → **[↕]**: Επιλέξτε “Διαγραφή” ή “Διαγραφή όλων”.
- **Αποθήκευση του αριθμού του αποστολέα στον τηλεφωνικό κατάλογο:**
[■] → **[↕]**: “Προσθ σε καταλ”
- **Επεξεργασία του αριθμού του αποστολέα και ανταπόδοση κλήσης:**
[■] → **[↕]**: “Αλλαγ και κληση”

Σημείωση:

- Μετά την εκτέλεση των ανωτέρω ενεργειών, προχωρήστε στο επόμενο βήμα ακολουθώντας τα μηνύματα της οθόνης ή πατώντας τα πλήκτρα πολλαπλών λειτουργιών.

Άλλες ρυθμίσεις

Αποθήκευση του αριθμού πρόσβασης στη γραμμή του τηλεφωνικού κέντρου (μόνο για χρήστες τηλεφωνικού κέντρου)

Για την ορθή αποστολή των μηνυμάτων SMS, αποθηκεύστε τον αριθμό πρόσβασης στη γραμμή του τηλεφωνικού κέντρου (4 ψηφία μέγ.). Όταν στέλνετε μηνύματα SMS σε καταχωρήσεις του τηλεφωνικού καταλόγου ή του καταλόγου επανάληψης κλήσης, ο αριθμός πρόσβασης της γραμμής τηλεφωνικού κέντρου διαγράφεται. Η προεπιλεγμένη ρύθμιση είναι “Απενεργο.”.

- 1 **[■]** (δεξί πλήκτρο πολλαπλών λειτουργιών)
[#]3[5]6
- 2 **[↕]**: “Ενεργοπ.” → **[OK]**
- 3 Εισαγάγετε τον κωδικό πρόσβασης στη γραμμή του τηλεφωνικού κέντρου και μία παύση, αν είναι απαραίτητο. → **[OK]** → **[↻]**



Χρήσιμες πληροφορίες

Υπηρεσία φωνητικού ταχυδρομείου

Η υπηρεσία φωνητικού ταχυδρομείου είναι μια υπηρεσία αυτόματης απάντησης που σας παρέχει ο παροχέας υπηρεσιών/η τηλεφωνική εταιρεία σας. Αφότου γίνετε συνδρομητής σε αυτήν την υπηρεσία, το σύστημα φωνητικού ταχυδρομείου του παροχέα σας υπηρεσιών/της τηλεφωνικής εταιρείας σας απαντά στις κλήσεις όταν εσείς δεν είστε σε θέση να απαντήσετε ή όταν η γραμμή σας είναι κατελημμένη. Τα μηνύματα καταγράφονται από τον παροχέα υπηρεσιών/την τηλεφωνική εταιρεία σας, όχι από το τηλέφωνο.





Όταν έχετε νέα μηνύματα, εμφανίζεται η ένδειξη  στο ακουστικό, εφόσον η υπηρεσία εμφάνισης μηνυμάτων είναι διαθέσιμη. Για λεπτομέρειες σχετικά με την υπηρεσία αυτή, επικοινωνήστε με τον παροχέα υπηρεσιών/την τηλεφωνική εταιρεία.

Σημαντικό:

- Αν η ένδειξη  παραμένει στην οθόνη ακόμα και μετά την ακρόαση των νέων μηνυμάτων, σβήστε την πιέζοντας παρατεταμένα το  για 2 δευτερόλεπτα.

Εισαγωγή χαρακτήρων

Τα πλήκτρα κλήσης χρησιμοποιούνται για την εισαγωγή χαρακτήρων και αριθμών. Σε κάθε πλήκτρο κλήσης αντιστοιχούν πολλαπλοί χαρακτήρες. Οι χαρακτήρες που μπορούν να εισαχθούν εξαρτώνται από τον τρόπο εισαγωγής χαρακτήρων (σελ. 42).

- Πιέστε  ή  για να μετακινήσετε τον κέρσορα αριστερά ή δεξιά.
- Πιέστε τα πλήκτρα κλήσης για να εισαγάγετε χαρακτήρες και αριθμούς.
- Πιέστε **[C]** για να διαγράψετε το χαρακτήρα ή τον αριθμό που έχετε επισημάνει με τον κέρσορα. Πιέστε και κρατήστε πατημένο το **[C]** για να διαγράψετε όλους τους χαρακτήρες ή αριθμούς.
- Πιέστε το  (A→a) για να μεταβείτε από κεφαλαία σε πεζά γράμματα ή αντίστροφα.
- Για να εισαγάγετε άλλον χαρακτήρα που βρίσκεται στο ίδιο πλήκτρο κλήσης, πιέστε το  για να μετακινήσετε τον κέρσορα στην επόμενη θέση και μετά πιέστε το κατάλληλο πλήκτρο κλήσης.
- Αν δεν πατήσετε κανένα πλήκτρο κλήσης εντός 5 δευτερολέπτων μετά την εισαγωγή ενός χαρακτήρα, εισάγεται οριστικά αυτός ο χαρακτήρας και ο κέρσορας μετακινείται στο επόμενο διάστημα.

Τρόποι εισαγωγής χαρακτήρων

Οι διαθέσιμοι τρόποι εισαγωγής χαρακτήρων είναι: Αλφαβητικά (ABC), Αριθμητικά (0-9), Ελληνικά (ΑΒΓ), Εκτεταμένα 1 (ΑĂĂ), Εκτεταμένα 2 (SŠŠ) και Κυριλλικά (ΑΒВ). Για μηνύματα SMS διατίθενται οι τρόποι εισαγωγής: Αλφαβητικά (ABC), Αριθμητικά (0-9), Ελληνικά (ΑΒΓ) και Εκτεταμένα 1 (ΑĂĂ). Όταν χρησιμοποιείτε αυτούς τους τρόπους εισαγωγής χαρακτήρων, εκτός από τον τρόπο Αριθμητικά, μπορείτε να επιλέξετε το χαρακτήρα που επιθυμείτε να εισάγετε πιέζοντας επαναλαμβανόμενα κάποιο πλήκτρο κλήσης.

Όταν η μονάδα εμφανίζει την οθόνη εισαγωγής χαρακτήρων:

[R/ECO] → : Επιλέξτε κάποιον τρόπο εισαγωγής χαρακτήρων. → **[OK]**

Σημείωση:

- Στους πίνακες που ακολουθούν, το  παριστάνει ένα μονό διάστημα.
- Τα πλήκτρα επιλογής με *1, *2 και *3 στους παρακάτω πίνακες έχουν διαφορετική αντιστοίχιση χαρακτήρων για μηνύματα SMS. Βλ. τις υποσημειώσεις με *1, *2 και *3.

Χρήσιμες πληροφορίες

Πίνακας αλφαβητικών χαρακτήρων (ABC)

0	1 ^{*1}	2	3	4	5	6	7	8	9	#
- 0	& ' () * , - . / 1	A B C	D E F	G H I	J K L	M N O	P Q R	T U V	W X Y	#
		2	3	4	5	6	S 7	8	Z 9	
		a b c	d e f	g h i	j k l	m n o	p q r s	t u v	w x y	

Πίνακας αριθμητικής καταχώρησης (0-9)

0	1	2	3	4	5	6	7	8	9	#
0	1	2	3	4	5	6	7	8	9	#

Πίνακας ελληνικών χαρακτήρων (ΑΒΓ)

0	1 ^{*1}	2	3	4	5	6	7	8	9	#
- 0	& ' () * , - . / 1	A B Γ	Δ Ε Ζ	Η Θ Ι	Κ Λ Μ	Ν Ξ Ο	Π Ρ Σ	Τ Υ Φ	Χ Ψ Ω	#
		2	3	4	5	6	7	8	9	

Πίνακας εκτεταμένων χαρακτήρων 1 (ΑĂĂ)

0	1 ^{*1}	2	3	4 ^{*2}	5	6	7	8	9 ^{*3}	#
- 0	& ' () * , - . / 1	A Ă Á	D Ę È	G Ğ Ğ	J K L	M N Ń	P Q R	T U Ù	W Ŷ X	#
		Ă Ă Ă	É Ę Ę	Ĭ Ĭ Ĭ	5	Ń Ń Ń	S Ś Œ	Ú Û Ü	Ÿ Ź Z	
		Á Æ B	Ě Ě 3	Ī Ī Ī		Ō Ő Ő	7	Û V 8	9	
		a à á	d e è	g ğ ħ	j k l 5	m n ñ	p q r s	t u ù	w Ŷ x	
		â ã ä	é ê ë	ĭ ĭ ĭ		o ò ó	ș Œ 7	ú û ü	y ŷ z	
		á æ b	ě ě 3	ī ī ī		ô õ ö		ü v 8	9	
		c ç 2		ı ı ı		ø 6				

- Τα ακόλουθα χρησιμοποιούνται για την εισαγωγή κεφαλαίων και πεζών γραμμάτων: ø Ŵ Ŷ

Πίνακας εκτεταμένων χαρακτήρων 2 (ŚŚŚ) (Δεν διατίθεται για SMS)

0	1	2	3	4	5	6	7	8	9	#
- 0	& ' () * , - . / 1	A Ă Ą	D Ę Ę	G Ğ Ğ	J K L	M N Ń	P Q R	T Ŧ U	W X Y	#
		Ă B C	É Ę Ę	Ĭ Ĭ Ĭ	4	Ń Ń Ń	Ŕ Ŗ S	Ũ Ü Ũ	Ÿ Ź Z	
		Ć Ć 2	Ě Ě 3		5	Ō Ő Ő	Ś Ś 7	ú v 8	Ź Ź Ź	
		a á ä	d ě e	g ħ ĭ	j k l 4	m n Ń	p q r	t Ŧ u	w x y	
		Ă b c	é ě ě	ĭ ĭ ĭ	4	Ń Ń Ń	Ŕ Ŗ s	ú ü ũ	ŷ ŷ z	
		Ć Ć 2	f 3			ô õ ö	Ś Ś 7	ú v 8	Ź Ź Ź	

Χρήσιμες πληροφορίες

- Τα ακόλουθα χρησιμοποιούνται για την εισαγωγή κεφαλαίων και πεζών γραμμάτων:

Α Ϊ Ć Ę Ł Ł Ł Ń Ŕ Ś Š ů ý Ž Ž Ž

Πίνακας κυριλλικών χαρακτήρων (ΑΒΒ) (Δεν διατίθεται για SMS)

0	1	2	3	4	5	6	7	8	9	#
_ 0 Γ & ' ()	Α Β Β	Д Е Ж	И Й К	Μ Η Ο	Ρ Σ Τ	Φ Χ Ξ	Ш Щ	Ъ Ы	Ъ Э Ю	#
€ Ι Ϊ * , - .	Γ	3	Л	Π	Υ	4	Ъ Ы	Я		
ÿ / 1	2	3	4	5	6	7	8	9		

*1

1
. @ / : ; * # + - 1 " ' , !
ι ? ζ _ € £ \$ ¥ () [] { } &
% \ ^ ~ < > = α §

*2

4
G Ğ H I İ İ İ İ İ 4
g ğ h i i i i i i 4

*3

9
W X Y Z 9
w x y z 9

Μηνύματα σφάλματος

Μήνυμα οθόνης	Αιτία/λύση
Εκτος ρευμ ή Συνδ αδυνατ Επανασυνδεστε το μετασχ. ΑC. ή Συνδεσ. αδυν.	<ul style="list-style-type: none"> Χάθηκε η επικοινωνία του ακουστικού με τη μονάδα βάσης. Μετακινή-θείτε πιο κοντά στη μονάδα βάσης και προσπαθήστε ξανά. Βγάλτε το μετασχηματιστή εναλλασσόμενου ρεύματος της μονάδας βάσης από την πρίζα για να επανεκκινήσετε τη μονάδα. Επανασυν-δέστε το μετασχηματιστή και προσπαθήστε ξανά. Η καταχώρηση του ακουστικού ενδέχεται να έχει ακυρωθεί. Καταχω-ρήστε ξανά το ακουστικό (σελ. 35). Όταν εμφανιστεί το μήνυμα "Συνδεσ. αδυν." κατά τη διάρκεια της διακοπής ρεύματος, τοποθετήστε ένα ακουστικό στη μονάδα βάσης για να τροφοδοτηθεί με ρεύμα η μονάδα βάσης.
Ελέγξτε την τηλεφ. Γραμμη	<ul style="list-style-type: none"> Το παρεχόμενο καλώδιο τηλεφωνικής γραμμής δεν έχει ακόμα συν-δεθεί ή δεν έχει συνδεθεί σωστά. Ελέγξτε τις συνδέσεις (σελ. 9).
Μη εγκ. αρ.	<ul style="list-style-type: none"> Προσπαθήσατε να στείλετε μήνυμα SMS σε τηλεφωνικό αριθμό που είναι αποθηκευμένος στον τηλεφωνικό κατάλογο, στον κατάλογο κα-λούντων ή στον κατάλογο επανάληψης κλήσης, ο οποίος αποτελείται από περισσότερα από 20 ψηφία.
Μνημη πληρης	<ul style="list-style-type: none"> Η μνήμη τηλεφωνικού καταλόγου είναι πλήρης. Διαγράψτε τις ανεπι-θύμητες καταχωρήσεις (σελ. 22). Η μνήμη του καταλόγου φραγής κλήσεων είναι πλήρης. Διαγράψτε τις ανεπιθύμητες καταχωρήσεις (σελ. 32).
Χρησιμοπ. επαναφορτιζ. μπαταρια.	<ul style="list-style-type: none"> Έχουν τοποθετηθεί μπαταρίες εσφαλμένου τύπου, όπως αλκαλικές ή μαγγάνιου. Χρησιμοποιήστε μόνο τις επαναφορτιζόμενες μπαταρίες Ni-MH που αναφέρονται στη σελ. 3, 6.



Χρήσιμες πληροφορίες

Μήνυμα οθόνης	Αιτία/λύση
Πρέπει να εγγραφ. Στην αν. ταυτ. καλ.	<ul style="list-style-type: none">Θα πρέπει να γίνεται συνδρομητής στην υπηρεσία αναγνώρισης ταυτότητας καλούντος. Αν εγγραφείτε σε υπηρεσία αναγνώρισης ταυτότητας καλούντος, θα λαμβάνετε στοιχεία του καλούντος και το μήνυμα αυτό δεν θα εμφανίζεται πλέον.

Αντιμετώπιση προβλημάτων

Εάν, αφού ακολουθήσετε τις οδηγίες αυτής της ενότητας, συνεχίζετε να αντιμετωπίζετε δυσκολίες, απoσυνδέστε το μετασχηματιστή εναλλασσόμενου ρεύματος της μονάδας βάσης, απενεργοποιήστε το ακουστικό και, στη συνέχεια, επανασυνδέστε το μετασχηματιστή εναλλασσόμενου ρεύματος της μονάδας βάσης και ενεργοποιήστε το ακουστικό.

Γενική χρήση

Πρόβλημα	Αιτία/λύση
Το ακουστικό δεν ενεργοποιείται ακόμα και μετά την τοποθέτηση φορτισμένων μπαταριών.	<ul style="list-style-type: none">Τοποθετήστε το ακουστικό στη μονάδα βάσης ή το φορητό για να ενεργοποιηθεί το ακουστικό.
Η μονάδα δεν λειτουργεί.	<ul style="list-style-type: none">Βεβαιωθείτε ότι οι μπαταρίες είναι σωστά τοποθετημένες (σελ. 9).Φορτίστε πλήρως τις μπαταρίες (σελ. 9).Ελέγξτε τις συνδέσεις (σελ. 9).Αποσυνδέστε το μετασχηματιστή εναλλασσόμενου ρεύματος της μονάδας βάσης από την πρίζα για να επανεκκινήσετε τη μονάδα και απενεργοποιήστε το ακουστικό. Επανασυνδέστε το μετασχηματιστή, ενεργοποιήστε το ακουστικό και προσπαθήστε ξανά.Το ακουστικό δεν έχει καταχωρηθεί στη μονάδα βάσης. Καταχωρήστε το ακουστικό (σελ. 35).
Η οθόνη του ακουστικού είναι κενή ή μούρη.	<ul style="list-style-type: none">Το ακουστικό βρίσκεται στη λειτουργία προστασίας οθόνης (σελ. 14). Ενεργοποιήστε ξανά την οθόνη του ακουστικού:<ul style="list-style-type: none">πιέζοντας το  ενώ συνομιλείτε.πιέζοντας το  σε όλες τις υπόλοιπες περιπτώσεις.Η παράμετρος “LCD με φορτίση” είναι ρυθμισμένη σε “Απενεργοπ.” κατά τη διάρκεια της φόρτισης. Αλλάξτε τη ρύθμιση (σελ. 27).Το ακουστικό δεν είναι ενεργοποιημένο. Ενεργοποιήστε το (ση) (σελ. 13).

Χρήσιμες πληροφορίες

Πραγματοποίηση/απάντηση κλήσεων, ενδοεπικοινωνία

Πρόβλημα	Αιτία/Λύση
Εμφανίζεται το σύμβολο  .	<ul style="list-style-type: none">• Το ακουστικό είναι πολύ μακριά από τη μονάδα βάσης. Μεταφέρετέ το πιο κοντά.• Ο μετασχηματιστής εναλλασσόμενου ρεύματος της μονάδας βάσης δεν είναι συνδεδεμένος σωστά. Επανασυνδέστε το μετασχηματιστή εναλλασσόμενου ρεύματος στη μονάδα βάσης.• Το ακουστικό δεν έχει καταχωρηθεί στη μονάδα βάσης. Καταχωρήστε το (σελ. 35).• Με την ενεργοποίηση της λειτουργίας eco μειώνεται η εμβέλεια της μονάδας βάσης στην κατάσταση αναμονής. Αν χρειάζεται, απενεργοποιήστε τη λειτουργία eco (σελ. 14).
Ακούγεται θόρυβος, ο ήχος ακούγεται με διακοπές.	<ul style="list-style-type: none">• Χρησιμοποιείτε το ακουστικό ή τη μονάδα βάσης σε περιοχή με πολλές ηλεκτρικές παρεμβολές. Τοποθετήστε τη μονάδα βάσης και χρησιμοποιείτε το ακουστικό μακριά από πηγές παρεμβολών.• Μετακινηθείτε πιο κοντά στη μονάδα βάσης.• Αν χρησιμοποιείτε υπηρεσία DSL/ADSL, συνιστούμε να συνδέσετε ένα φίλτρο DSL/ADSL ανάμεσα στη μονάδα βάσης και την πρίζα της τηλεφωνικής γραμμής. Για περισσότερες πληροφορίες, επικοινωνήστε με τον παροχέα DSL/ADSL.
Η ποιότητα του ήχου έχει μάλον υποβαθμιστεί.	<ul style="list-style-type: none">• Έχετε καταχωρήσει μη συνιστώμενο ακουστικό (σελ. 4). Η καλύτερη δυνατή ποιότητα ήχου επιτυγχάνεται μόνο με την καταχώρηση του συνιστώμενου ακουστικού.
Το ακουστικό δεν κουδουνίζει.	<ul style="list-style-type: none">• Η ένταση κουδουνισμού είναι απενεργοποιημένη (off). Ρυθμίστε την ένταση κουδουνισμού (σελ. 17, 26).• Η λειτουργία Μην ενοχλείτε είναι ενεργοποιημένη. Απενεργοποιήστε το (off) (σελ. 30).
Δεν μπορώ να πραγματοποιήσω κλήση.	<ul style="list-style-type: none">• Ο τρόπος κλήσης έχει ρυθμιστεί εσφαλμένα. Αλλάξτε τη ρύθμιση (σελ. 15).• Καλέσατε αριθμό με περιορισμό κλήσης (σελ. 34).• Το κλειδίμα πληκτρολογίου είναι ενεργοποιημένο. Απενεργοποιήστε το (off) (σελ. 19).

Χρήσιμες πληροφορίες

Αναγνώριση ταυτότητας καλούντος

Πρόβλημα	Αιτία/λύση
Τα στοιχεία καλούντος δεν εμφανίζονται.	<ul style="list-style-type: none">• Θα πρέπει να γίνετε συνδρομητής στην υπηρεσία αναγνώρισης ταυτότητας καλούντος. Για περισσότερες πληροφορίες, επικοινωνήστε με τον παροχέα της υπηρεσίας σας/την τηλεφωνική εταιρεία.• Αν η μονάδα σας είναι συνδεδεμένη σε πρόσθετο τηλεφωνικό εξοπλισμό, αφαιρέστε τον και συνδέστε τη μονάδα απευθείας στην πρίζα.• Αν χρησιμοποιείτε υπηρεσία DSL/ADSL, συνιστούμε να συνδέσετε ένα φίλτρο DSL/ADSL ανάμεσα στη μονάδα βάσης και την πρίζα της τηλεφωνικής γραμμής. Για περισσότερες πληροφορίες, επικοινωνήστε με τον παροχέα DSL/ADSL.• Ενδέχεται να υπάρχουν παρεμβολές από άλλο τηλεφωνικό εξοπλισμό στη μονάδα αυτή. Αποσυνδέστε τον άλλο εξοπλισμό και προσπαθήστε ξανά.
Τα στοιχεία καλούντων αργούν να εμφανιστούν.	<ul style="list-style-type: none">• Ανάλογα με τον παροχέα υπηρεσιών/την τηλεφωνική εταιρεία, η μονάδα ενδέχεται να εμφανίζει τα στοιχεία καλούντων στο 2ο κουδούνισμά ή αργότερα. Ρυθμίστε το πρώτο κουδούνισμα σε “Απενεργον.” (σελ. 26).• Μετακινηθείτε πιο κοντά στη μονάδα βάσης.
Η ώρα στη μονάδα έχει αλλάξει.	<ul style="list-style-type: none">• Εσφαλμένες πληροφορίες ώρας από την αναγνώριση ταυτότητας καλούντος αλλάζει την ώρα. Αλλάξτε τη ρύθμιση της ώρας σε “Χειροκίνητα” (off) (σελ. 26).

SMS (Short Message Service: Υπηρεσία Σύντομων Μηνυμάτων)

Πρόβλημα	Αιτία/λύση
Ο αριθμός του κέντρου μηνυμάτων SMS είναι καταχωρημένος στον κατάλογο καλούντων και δεν πραγματοποιείται λήψη του μηνύματος.	<ul style="list-style-type: none">• Κάποιος προσπάθησε να σας στείλει ένα μήνυμα, ενώ η λειτουργία SMS είναι απενεργοποιημένη. Ενεργοποιήστε την (on) (σελ. 39).
Δεν είναι εφικτή η αποστολή ή η λήψη μηνυμάτων SMS.	<ul style="list-style-type: none">• Δεν είστε συνδρομητής στην κατάλληλη υπηρεσία. Επικοινωνήστε με τον παροχέα υπηρεσιών/την τηλεφωνική εταιρεία.• Ο αριθμός/οί του κέντρου μηνυμάτων SMS δεν είναι αποθηκευμένος/οί ή είναι εσφαλμένος/οί. Αποθηκεύστε τους σωστούς αριθμούς (σελ. 39).• Η μετάδοση μηνύματος διακόπηκε. Πριν να χρησιμοποιήσετε άλλες λειτουργίες του τηλεφώνου περιμένετε έως ότου αποσταλεί το μήνυμα.• Αν χρησιμοποιείτε υπηρεσία DSL/ADSL, συνιστούμε να συνδέσετε ένα φίλτρο DSL/ADSL ανάμεσα στη μονάδα βάσης και την πρίζα της τηλεφωνικής γραμμής. Για περισσότερες πληροφορίες, επικοινωνήστε με τον παροχέα DSL/ADSL.
Εμφανίζεται το μήνυμα “FD” .	<ul style="list-style-type: none">• Δεν κατέστη εφικτή η σύνδεση της μονάδας με το κέντρο μηνυμάτων SMS. Βεβαιωθείτε ότι είναι αποθηκευμένοι οι σωστοί αριθμοί του κέντρου μηνυμάτων SMS. Βεβαιωθείτε ότι είναι ενεργοποιημένη η υπηρεσία SMS (σελ. 39).
Εμφανίζεται το μήνυμα “FE” .	<ul style="list-style-type: none">• Παρουσιάστηκε σφάλμα κατά την αποστολή του μηνύματος. Προσπαθήστε ξανά.

Χρήσιμες πληροφορίες

Πρόβλημα	Αιτία/λύση
Εμφανίζεται το μήνυμα “⊠”.	<ul style="list-style-type: none">• Ο τηλεφωνικός σας αριθμός είναι μόνιμα “σε απόκρυψη” ή δεν είστε συνδρομητής σε αυτή την υπηρεσία. Επικοινωνήστε με τον παροχέα υπηρεσιών/την τηλεφωνική εταιρεία.

Ζημιά από υγρό

Πρόβλημα	Αιτία/λύση
Ένα υγρό ή κάποια άλλη μορφή υγρασίας έχει εισχωρήσει στο ακουστικό/στη μονάδα βάσης.	<ul style="list-style-type: none">• Αποσυνδέστε το μετασχηματιστή εναλλασσόμενου ρεύματος και το καλώδιο τηλεφωνικής γραμμής από τη μονάδα βάσης. Αφαιρέστε τις μπαταρίες από το ακουστικό και αφήστε το να στεγνώσει για τουλάχιστον 3 μέρες. Αφού στεγνώσει πλήρως το ακουστικό/η μονάδα βάσης, επανασυνδέστε το μετασχηματιστή εναλλασσόμενου ρεύματος και το καλώδιο τηλεφωνικής γραμμής. Τοποθετήστε τις μπαταρίες και φορτίστε τις πλήρως πριν από τη χρήση. Αν η μονάδα δεν λειτουργεί σωστά, επικοινωνήστε με εξουσιοδοτημένο κέντρο τεχνικής εξυπηρέτησης.

Προσοχή:

- Μην χρησιμοποιείτε φούρνο μικροκυμάτων για να επιστεύσετε το στέγνωμα, γιατί έτσι θα προκληθεί μόνιμη βλάβη.

Panasonic

INTECOTECH S.A. ΔΙΕΘΝΕΣ ΤΕΧΝΟΛΟΓΙΕΣ

Α.Φ.Μ. 94231127

Αφροδίτης 24, 167 77 ΕΛΛΗΝΙΚΟ, Τηλ. Κέντρο: 210.9692.300, Panafax : 210.9648.588 AP.M.A.E.: 17099/01/B/88/156
e-mail: info@intecotech.gr

Ε Γ Γ Υ Η Σ Η

**ΣΥΝΟΛΕΥΕΤΑΙ ΑΠΟ ΕΛΛΗΝΙΚΕΣ
ΟΔΗΓΙΕΣ ΧΡΗΣΕΩΣ**

ΠΕΡΙΓΡΑΦΗ	ΤΥΠΟΣ
ΑΡΙΘΜΟΣ ΣΕΙΡΑΣ (Serial No)	ΗΜΕΡΟΜΗΝΙΑ ΑΓΟΡΑΣ ΔΙΑΡΚΕΙΑ ΕΧΥΟΣ 24 ΜΗΝΕΣ
ΣΤΟΙΧΕΙΑ ΑΝΤΙΠΡΟΣΩΠΟΥ (ή ΣΦΡΑΓΙΔΑ)	ΣΤΟΙΧΕΙΑ ΑΓΟΡΑΣΤΗ
ΕΠΙΣΤΥΜΙΑ:	ΕΠΙΣΤΥΜΙΑ:
ΔΙΕΥΘΥΝΣΗ:	ΔΙΕΥΘΥΝΣΗ:
ΤΗΛΕΦΩΝΟ:	ΤΗΛΕΦΩΝΟ:

ΠΡΟΣΟΧΗ: Η εργασία καλύπτει μόνο τα εξόδα επισκεψής και ανταλλακτικών και σε κοινή περίπτωση αντικατάσταση της συσκευής. Βεβαιωθείτε ότι ο αριθμός σειράς της συσκευής σας έχει γραφτεί σωστά στην αντίστοιχη θέση. Η εργασία, καθώς και το παραστατικό αγοράς (όε-λτιο Λαυκικής, κ.λπ.), πρέπει να συνοδεύουν πάντα την συσκευή σε περίπτωση επισκεψής.

ΟΡΟΙ ΕΓΓΥΗΣΗΣ

I. ΕΓΓΥΗΣΗ

Η INTERTECH A.E. κατά την περίοδο ισχύος της εγγύησης αναλαμβάνει να επισκευάσει την συσκευή δωρεάν, σε περίπτωση βλάβης που οφείλεται αποκλειστικά και μόνον σε σφάλμα κατασκευής. Σε κμία περίπτωση δεν αναλαμβάνει να αντικαταστήσει την συσκευή ή να αποζημιώσει χρηματικά τον αγοραστή. Τα έξοδα μεταφοράς από και προς το συνεργείο επισκευής βαρύνουν αποκλειστικά τον αγοραστή.

Αξιώσεις, οι οποίες διαφέρουν ή επισκευάζονται πέρα από όσα αναφέρονται σ' αυτή την εγγύηση, θα αποκλείονται, με εξαίρεση αυτές που ρητώς προβλέπονται από τις διατάξεις του εφαρμοστέου δικαίου. Σε κμία περίπτωση η INTERTECH A.E. δεν θα ευθύνεται για συμπαιγματικές ή επικυλώσεις, ζημιές οποιασδήποτε φύσης, περιλαμβανομένων, ενδεικτικά και όχι περιοριστικά, των αποσπόμενων κερδών ή της εμπορικής φήμης.

II. ΧΡΟΝΙΚΗ ΔΙΑΡΚΕΙΑ ΙΣΧΥΟΣ

Η διάρκεια ισχύος της παρούσης εγγύησης εξαρτάται από το είδος της συσκευής και ισχύει για το χρονικό διάστημα που αναγράφεται στην πίσω σελίδα αυτής. Ειδικός για τις μπαταρίες και τα εξαρτήματα τα οποία υπόκεινται σε φθορά λόγω χρήσης (π.χ. περιβλήματα, ελαστικά μέρη και μεμβράνες, όπως ηλεκτρολόγια και κύλι πόρου) η παρούσα εγγύηση ισχύει για έξι (6) μήνες από την ημερομηνία αγοράς.

III. ΙΣΧΥΣ ΤΗΣ ΕΓΓΥΗΣΗΣ

Η παρούσα εγγύηση ισχύει μόνον αρ' όσον συνυφάσσεται από το πρωτότυπο παραστατικό αγοράς της συσκευής (δελτίο λιανικής, κ.λ.π.).

IV. ΤΡΟΠΟΣ ΕΠΕΚΣΕΥΣΗΣ

Η INTERTECH A.E. διατηρεί το δικαίωμα να καθορίζει τον τρόπο, χρόνο και τόπο επισκευής της συσκευής, κατά την κρίση της.

V. ΞΕΛΑΦΕΣΣΕΣ

Η εγγύηση δεν καλύπτει περιοδική συντήρηση, αναλόσιμα είδη (π.χ. φίλτρες μελάνης, μελανοταινίες, κ.λ.π.), καλώδια σύνδεσης και κεραίες κρουστικών εκτυπωτών καθώς και τις ποικίλες παρωσιές.

α) Βλάβες που έχουν προκληθεί από κακή χρήση της συσκευής (π.χ. έκθεση σε υπερβολικά θερμοκρασία, υγρασία και χτυπήματα) και γενικά από τη μη τήρηση των οδηγιών χρήσεως της συσκευής.

β) Βλάβες ή δυσλειτουργίες που έχουν προκληθεί από ανομιμίες των Δικτύων Προμηθευτών (Δ.Ε.Η.), Σημιεταδόσις (Ο.Τ.Ε.) ή άλλων παράγων σταθερής τηλεφωνίας καθώς και δικτύων κινητής τηλεφωνίας.

γ) Βλάβες που έχουν προκληθεί από φυσικές καταστροφές, όπως κεραυνοί, πλημμύρες, πυρκαγιές κ.λπ.

δ) Βλάβες που έχουν προκληθεί από εγκατάσταση λογισμικού, τροποποιήσεις, σφάλμα ή επισκευή ή άνοιγμα της συσκευής, το οποίο πραγματοποιήθηκε από πρόσωπο μη εξουσιοδοτημένο από την INTERTECH A.E.

ε) Βλάβες που έχουν προκληθεί από χρήση αναλώσιμων, εξεσωνάρ ή άλλων περιφερειακών συσκευών που δεν είναι ενδεδειγμένα από την PANASONIC. στ) Απόλας δεδομένων ή προσβεβητου λογισμικού που έχουν καταγραφηθεί από τον αγοραστή.

VI. ΙΣΧΥΣ ΣΕ ΆΛΛΕΣ ΧΩΡΕΣ ΤΗΣ Ε.Ε.

Η εγγύηση ισχύει σε όλες τις χώρες της Ε.Ε. με τους εξής περιορισμούς:

α) Αν η συσκευή χρησιμοποιηθεί σε άλλη χώρα της Ε.Ε., τότε τα έξοδα αποστολής από και προς το συνεργείο επισκευής βαρύνουν αποκλειστικά τον αγοραστή.

β) Αν η συσκευή είναι μοντέλο που πωλείται αποκλειστικά στην Ελλάδα, ο αρμόδιος αντιπρόσωπος μπορεί να ζητήσει από την INTERTECH A.E. τα απαραίτητα αναλώσιμα και πληροφορίες για την επισκευή της συσκευής.

γ) Οι όροι της εγγύησης που ισχύουν στη χώρα που θα γίνει η επισκευή για το ίδιο μοντέλο συσκευής υπερχούντων τον όρον που αναγράφονται στις παραγράφους I έως V.

δ) Η εγγύηση δεν καλύπτει τα έξοδα φόρμισης ή τροποποιήσεων που κρίνονται αναγκαία για την κανονική λειτουργία συσκευής στη χώρα που θα χρησιμοποιηθεί. **ΠΡΟΣΟΧΗ:** Σε περίπτωση απόλας της εγγύησης στείλετε αντίγραφο του παραστατικού αγοράς προς την INTERTECH A.E. για έκδοση αντιγράφου της εγγύησης αναφορτικώς και τον αριθμό σειράς (Serial No) της συσκευής.

Ευρετήριο

Ευρετήριο

P PIN: 35

A Ακουστικό

Ακύρωση καταχώρησης: 36

Εντοπισμός: 12

Καταχώρηση: 35

Όνομα: 34

Αναγνώριση ταυτότητας καλούντος σε αναμονή: 17

Αναμονή: 17

Αναπάντητες κλήσεις: 37

Αντιμετώπιση προβλημάτων: 45

Απάντηση κλήσεων: 16

Ασφάλεια για τηλεφωνικές κλήσεις: 35

Αυτόματη απάντηση: 16, 27

Αυτόματη ενδοεπικοινωνία: 19

Αφύπνιση: 29

Δ Διαδοχική κλήση αριθμών: 22

Διακοπή ρεύματος (Λειτουργία εφεδρικής τροφοδοσίας): 19

E Εισαγωγή χαρακτηρισμών: 42

Ενδοεπικοινωνία: 18

Ενεργοποίηση/απενεργοποίηση (on/off): 13

Ένταση

Ακουστικό: 16

Κουδουνισμός (Ακουστικό): 17, 26

Μεγάφωνο: 16

Εντοπ. αντικ.: 25, 26

Επαναλήπτης: 36

Επανάληψη κλήσης: 16

Επανάληψη κλήσης/flash: 17

Επεξεργασία καταλόγου καλούντων: 38

H Ημερομηνία και ώρα: 13

Ήχοι πλήκτρων: 27

Ήχος κουδουνισμού: 26

I Ισοσταθμιστής: 18

K Κατάλογος καλούντων: 37

Κατηγορία: 21

Κλειδίωμα πληκτρολογίου: 19

Κλήση σε αναμονή: 17

Κοινόχρηστη κλήση: 18

Κωδικός άμεσης εντολής: 24

Λ Λειτουργία eco: 14

Λειτουργία SMS: 39

Λειτουργία ιδιωτικής συνομιλίας: 28

Λειτουργία Μην ενοχλείτε: 30

M Μεγάφωνο: 16

Μείωση θορύβου: 17

Μεταβίβαση κλήσεων: 18

Μηνύματα σφάλματος: 44

Μπαταρία: 9, 10

O Οθόνη

Γλώσσα: 13

Λειτουργία απεικόνισης: 27

Οπισθοφωτισμός LCD: 27

Ρολόι: 27

Ταπετσαρία: 27

Χρώμα: 27

Π Παρακολούθηση μωρού: 32

Παύση: 16

Περιορισμός κλήσεων: 34

Πληκτρο Εξυπν. Λειτουργ. (πλήκτρο NR): 13

Πραγματοποίηση κλήσεων: 16

Πρόσθετα ακουστικά: 35

Προσωρινός τονικός τρόπος κλήσης: 17

Πρώτος κουδουνισμός: 26

P Ρύθμιση ώρας: 26

Σ Σίγαση: 17

T Ταχεία κλήση: 22

Τηλεφωνικές διασκέψεις: 18

Τηλεφωνικός κατάλογος: 21

Τρόπος κλήσης: 15

Τρόπος χειρισμού: 11

Υ Υπηρεσία αναγνώρισης ταυτότητας

καλούντος: 37

Υπηρεσία φωνητικού ταχυδρομείου: 42

Φ Φραγή ενοχλητικών κλήσεων: 31

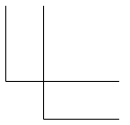
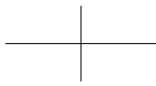
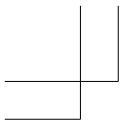

Σημειώσεις

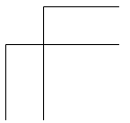
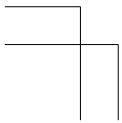
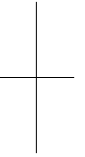
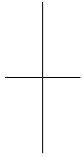

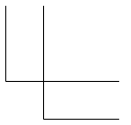
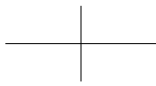
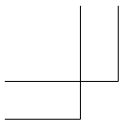

Σημειώσεις

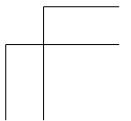
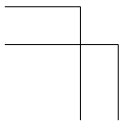
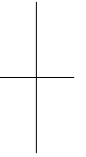
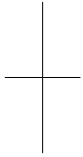

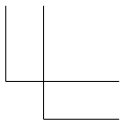
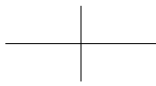
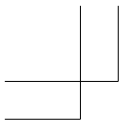

Σημειώσεις

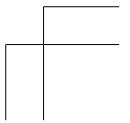
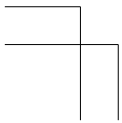
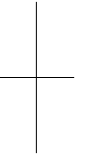
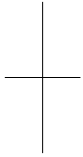

Για μελλοντική αναφορά

Συνιστούμε να τηρείτε ένα αρχείο με τις παρακάτω πληροφορίες που θα φανούν χρήσιμες σε περίπτωση επισκευής στα πλαίσια της εγγύησης.

Αρ. Σειράς	Ημερομηνία αγοράς
(βλέπε στο κάτω μέρος της μονάδας βάσης)	
Όνομα και διεύθυνση αντιπροσώπου	

Επισυνάψτε εδώ την απόδειξη αγοράς.

€2200

INTERTECH S.A.

Διεθνείς Τεχνολογίες

Τμήμα Πωλήσεων:
Αντιπρόσωπος
Κεντρικά Γραφεία

Αφροδίτης 24, 167 77 ΕΛΛΗΝΙΚΟ
Τηλ. Κέντρο: 210.9692.300
Panafax: 210.9648.588
e-mail: info@intertech.gr
www.panasonic.gr

Panasonic System Networks Co., Ltd.

1-62, 4-chome, Minoshima, Hakata-ku, Fukuoka 812-8531, Japan

© Panasonic System Networks Co., Ltd. 2014



PNQX6409ZA

PNQX6409ZA TT0214YK0