



Panasonic®

Kezelési útmutató Plazma Televízió

Modell sorszám **TH-37PV80PA**
TH-42PV80PA

VIERA

VIERA
Link



HD
ready

HDMI™
HIGH-DEFINITION MULTIMEDIA INTERFACE

Kérjük, olvassa el ezt az útmutatót, mielőtt készülékét használatba venné, és őrizze meg a jövőbeni tájékozódáshoz.
Az itt bemutatott képek csak illusztrációs célokat szolgálnak.

Ha a helyi Panasonic kereskedőhöz szeretne fordulni segítségért, a pán-európai garanciakérdésért, a pán-európai garanciaútlevelel találja az elérhetőségeit.

Magyar



TQB0E0736Q

Változtassa nappali szobáját mozivá!

Tapasztalja meg a multimédia



hihetetlen izgalmát

Élvezze a gazdag multimédiát!

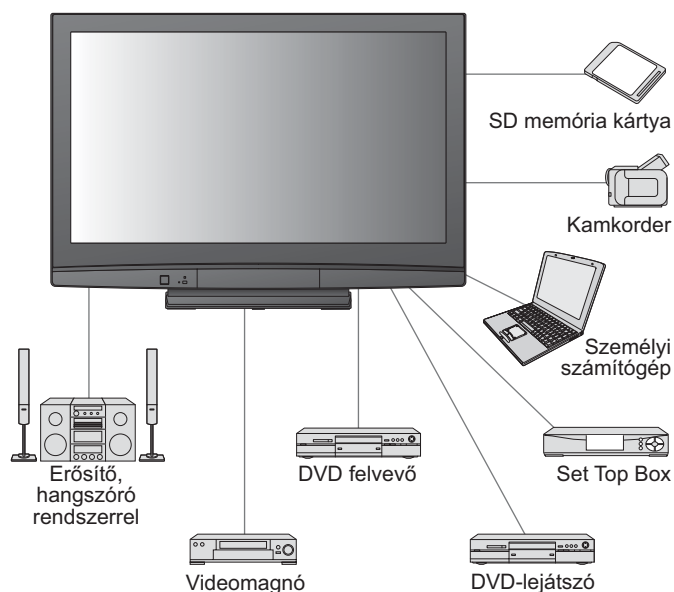

A plazmapanel élettartama akár 100 000 óra

A 2008-as VIERA sorozat televízióinál használt plazmaképernyők várható élettartama 100 000 óra.*

*Ez a mérés azt az időt veszi alapul, amely alatt a panel fényereje a maximális szint felére csökken.

Ennek a szintnek az eléréséhez szükséges idő a megjelenített képi tartalomtól és a televízió működési környezetétől függően eltérhet.

Az eredmény a képkimerevítés és a rendellenes működés figyelembevétele nélkül született.

Tartalom

Mindenképpen olvassa el

- Biztonsági óvintézkedések 4
(Vigyázat! / Figyelem!)
- Megjegyzések 5
- Karbantartás 5

Gyors Használatbavételi Segédlet

- Tartozékok / Kiegészítők ... 6
- Vezérlők azonosítása 8
- Alap csatlakoztatás 10
- Automatikus beállítás 12

Élvezze tévéjét!

Alapfunkciók

- Tévénézés 14
- Teletext megtekintése 16
- Videók és DVD-k megtekintése 18

További funkciók

- A menüfunkciók használata 20
(kép, hangminőség stb.)
- A programok szerkesztése 24
- A programok hangolása 26
- A korhatár ellenőrzése 28
- Beállítások visszaállítása 29
- Bemenetek 30
- A számítógép képernyőjének megjelenítése a TV-készüléken 31
- Megtekintés SD kártyáról (fotók) 32
- Link funkciók 34
(Q-Link / VIERA Link)
- Külső eszköz 40

GYIK stb.

- Műszaki információ 42
- GYIK 45
- Műszaki adatok 47
- Licenc 48

Biztonsági óvintézkedések

Vigyázat!

A hálózati csatlakozódugó és -kábel kezelése

- A hálózati csatlakozódugót dugja be teljesen a fali aljzatba. (Ha a csatlakozódugó laza, akkor felforrósodhat, és tüzet okozhat.)
- Gondoskodjon arról, hogy a csatlakozódugó könnyen hozzáférhető helyen legyen.
- Az áramütés elkerülése érdekében győződjön meg arról, hogy a földelő érintkezője biztonságosan csatlakoztatva van.
 - Az I. osztály besorolással rendelkező terméket földelt fali aljzathoz kell csatlakoztatni.
- Ne érintse meg a csatlakozódugót nedves kézzel. (Ez áramütést okozhat.)
- Kizárólag a TV-készülékhez mellékelt hálózati kábelt használja. (Ez tüzet vagy áramütést okozhat.)
- Ne sértse fel a hálózati tápkábelt. (A sérült kábel tüzet vagy áramütést okozhat.)
 - Ne mozdítsa el a tévét, ha a tápkábel a csatlakozóaljzatba van csatlakoztatva.
 - Ne helyezzen a kábelre nehéz tárgyat, és ne helyezze magas hőmérsékletű tárgy mellé.
 - Ne csavarja meg, ne hajlítsa meg túlságosan és ne feszítse ki a kábelt.
 - Ne húzza a kábelt. A kábel kihúzásakor a csatlakozódugót fogja meg.
 - Ne használjon sérült csatlakozódugót vagy fali aljzatot.

Ha bármi rendellenességet tapasztal, azonnal húzza ki a tápkábel csatlakozóját!

AC 220-240 V
50 / 60 Hz

Hálózati tápfeszültség

- Ezt a TV-t 220-240 V-os, 50 / 60 Hz-es váltóáramról való működésre tervezték.

Ne távolítsa el a burkolatokat SOHA ne módosítsa saját kezűleg a készüléket

(A magas feszültségű összetevők komoly áramütést okozhatnak.)

- A készüléket a helyi Panasonic forgalmazónál / szerviznél kell ellenőriztetni, beállíttatni vagy javíttatni.

Tartsa távol a folyadékokat a tévétől

- A tűzveszéllyel vagy áramütés kockázatával járó rongálódás elkerülése érdekében ne tegye ki a készüléket csöpögő vagy fröcskölő víz hatásának.
- Ne helyezzen vízzel vagy folyadékkal töltött edényt (mint pl. váza, pohár, kozmetikumok stb.) a készülék tetejére. (illetve a felette lévő polcra stb.)

A készüléket ne tegye ki közvetlen napsugárzásnak vagy más sugárzó hő hatásának

- A készüléket ne tegye ki közvetlen napsugárzásnak vagy más sugárzó hő hatásának. Soha ne helyezzen gyertyát vagy nyílt lángot a TV-készülék tetejére vagy közelébe, mert az tüzet okozhat.

Ne helyezzen idegen tárgyakat a készülék belsejébe

- Ügyeljen arra, hogy a szellőzőnyílásokon keresztül semmilyen tárgy se essen a készülékbe (ez tüzet vagy áramütést okozhat).

Ne helyezze a tévét lejtős vagy instabil felületre

- A készülék leeshet vagy felborulhat.

Csak erre a célra szánt talapzatokat / felszereléseket használjon

- A gyártó által jóvá nem hagyott állványok vagy fali konzolok használata a TV készülék stabilitásának, vagy a készülék leesését eredményezheti. Kérje meg a helyi Panasonic forgalmazót a beállítások elvégzésére.
- Csak a gyártó által jóváhagyott állványt / fali konzolt használjon (6 oldal).

Tartsa gyermekeitől távol az SD kártyát

- Mint bármilyen apró tárgy esetében, az SD kártyát is lenyelheti egy gyermek. Használat után azonnal távolítsa el az SD kártyát.

Megjegyzések

Figyelem!

■ A tévékészülék tisztítása esetén húzza ki a csatlakozódugót

- A feszültség alatt levő egység tisztítása áramütést okozhat.

■ Amennyiben a TV-t hosszabb ideig nem használja, húzza ki a hálózati vezetékét a konnektorból

- A televízió kikapcsolt állapotban is fogyaszt némi áramot, ha a kikapcsolt állapotban áram alatt levő fali aljzatba van dugva.

■ Csak állított helyzetben szállítsa

- Ha a TV szállítása közben a kijelző panel felfelé vagy lefelé áll, az károsíthatja a készülék belső áramköreit.

■ Hagyjon elegendő helyet a készülékből kisugárzó hőnek

Minimális távolság

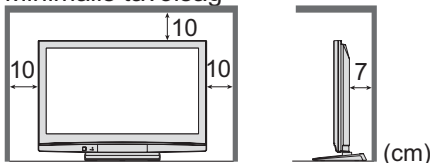

- Ha talpazatot használ, hagyjon helyet a TV alja és a padló felülete között.
- Ha fali tartókonzoltot használ, kövesse annak szerelési útmutatóját.

■ Ne takarja le a hátsó szellőzőnyílásokat

- A szellőzőnyílások eltakarása, pl. függönnyel, újsággal, asztalterítővel stb. a készülék túlmelegedését, tüzet vagy áramütést okozhat.

■ Ne tegye ki a fülét túl hangos zene hatásának a fülhallgató használata során

- Ez maradandó halláskárosodást okozhat.

Karbantartás

Először is húzza ki a csatlakozódugót a fali aljzatból.

Kijelző panel

Karbantartás: Óvatosan törölje tisztára a felületet egy puha törlőruhával.

Nagyobb szennyeződések: A felületet tiszta vízzel, vagy semleges mosószer és víz 100-szoros hígítású oldatával benedvesített puha kendővel törölje tisztára. Ezután egy puha, száraz ruhával egyenletesen törölje tisztára a felületet, míg az megszárad.

Figyelem!

- A kijelző-panel felületét különleges bevonattal látták el, és könnyen megsérülhet. Ne ütögesse vagy karcolja meg a felületét a körmével vagy más kemény tárggyal.
- Ügyeljen rá, hogy a felületet ne érje rovarirtó, oldószer, hígítószer vagy más illékony anyag (ez károsíthatja a felület minőségét).

Burkolat, Talapzat

Karbantartás: Törölje tisztára a felületet egy puha, száraz ruhával.

Nagyobb szennyeződések: A ruhát tiszta vízzel vagy kis mennyiségű semleges mosogatószert tartalmazó vízzel nedvesítse meg. Ezután csavarja ki a ruhát, és törölje vele tisztára a felületet. Végül törölje le a felületet egy száraz ruhával.

Figyelem!

- Ügyeljen rá, hogy a televízió felületét ne érje mosószer. (A tévé belsejébe kerülő folyadék a termék meghibásodásához vezethet.)
- Ügyeljen rá, hogy a felületet ne érje rovarirtó, oldószer, hígítószer vagy más illékony anyag (ez károsíthatja a felület minőségét, a festék lehámlása miatt).
- Ügyeljen rá, hogy a burkolat és a talpazat ne érintkezzen hosszú időn keresztül gumival vagy PVC-vel.

Tápkábel csatlakozódugója

Rendszeresen törölje le a tápkábel csatlakozódugóját száraz ruhával. (A nedvesség és a por tüzet vagy áramütést okozhat.)

Ne merevítsen ki állóképeket hosszabb ideig

A kép ilyenkor a plazmaképernyőn marad („képkimerevítés”). Ez nem utal rendellenes működésre, ezért nem vonatkozik rá a jótállás.

Tipikus állóképek

- Csatornaszám és egyéb emblémák
- 4:3 üzemmódban megjelenített képek
- Videojátékok
- Számítógépes kép



A képkimerevítés elkerülése érdekében a fényerő automatikusan csökken néhány perc elteltével, ha nem érkezik jel, vagy nem indul semmilyen művelet. (45. oldal)

■ Automatikus készenléti állapot funkció

- Ha a készülék TV üzemmódban 30 percig nem fogad jelet és semmilyen művelet nem történik, a TV automatikusan készenléti üzemmódba fog váltani.

■ Tartsa távol a készüléket a következő eszközöktől

- Elektronikus készülékek
Különösképpen a videoberendezéseket tartsa távol a készüléktől (az elektromágneses interferencia torzíthatja a képet / hangot).
- Infravörös érzékelővel ellátott készülékek
Ez a televízió szintén bocsát ki infravörös sugárzást (ez a másik eszköz működésére lehet hatással).

Tartozékok / Kiegészítők

Mellékelt tartozékok

- Távirányító
● N2QAYB000241



Ellenőrizze, hogy megvannak-e az ábrázolt tartozékok és kellékek

- Elemek a távirányítóhoz (2)
● R6 (UM3)



- Kábelrögzítő kapocs
➔ 8. oldal

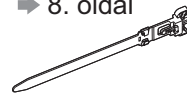

- Hálózati tápkábel
➔ 11. oldal



- Kezelési útmutató
- A Pán-Európai jótállási jegy

- Tisztítókendő



- Talp
➔ 7. oldal

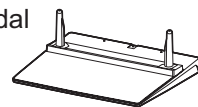

- A termék csomagolása veszélyes anyagokat tartalmaz (műanyag zacskók), amelyek a felügyelet nélkül hagyott gyermekek fulladását is okozhatják. Ezeket az anyagokat gyerekektől elzárva tárolja.

Opcionális (megvásárolható) kiegészítők

Fali konzol
(függőleges)

- TY-WK42PV3W
- TY-WK42PV4W

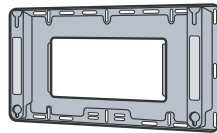

(állítható szögű)

- TY-WK42PR3W
- TY-WK42PR4W

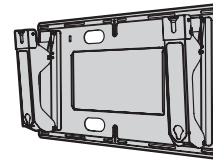

Figyelem!

- A készülék biztonsága és megfelelő teljesítménye érdekében a fali tartókeretek rögzítését mindenképpen bízza a kereskedőre vagy szakszervizre.
- Gondosan tanulmányozza a talp kísérodokumentációját, és tegyen meg minden szükséges lépést a TV-készülék esetleges felborulásának elkerülésére.
- A TV-készülék üzembe helyezésekor legyen különösen körültekintő, hiszen fizikai hatások vagy egyéb erőfelfejtés hatására a termék megrongálódhat.

A távirányító elemeinek behelyezése / eltávolítása

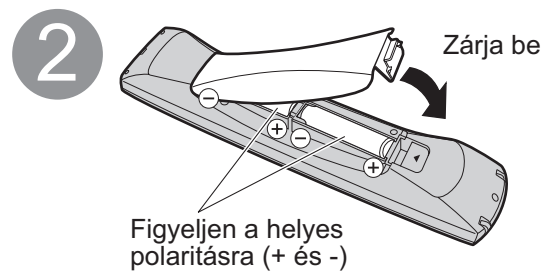
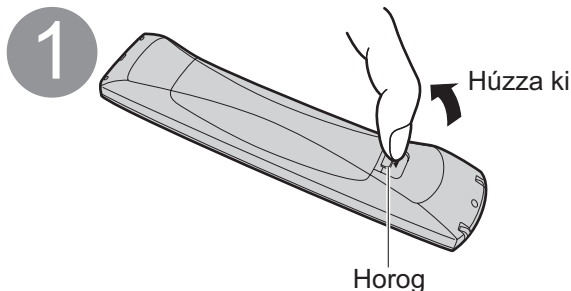

Figyelem!

- A nem megfelelő behelyezés az elem folyáshoz és korrózióhoz vezethet, amely a távirányító károsodását okozhatja.
- Ne keverje a régi és új elemeket.
- Ne használjon vegyesen különböző típusú elemeket (pl. alkáli- és mangán-elemeket).
- Ne használjon újratölthető (Ni-Cd) akkumulátorokat.
- Ne dobja tűzbe és ne nyissa fel az elemeket.
Az elemeket ne tegye ki erős hő, pl. közvetlen napsütés, tűz, vagy hasonló hatásoknak.

Az állvány rögzítése

Vigyázat!

Ne szerelje szét, vagy módosítsa az állványt.

- Ilyen esetben előfordulhat ugyanis, hogy a készülék eldől, megsérül, és akár személyi sérülést is bekövetkezhethet.

Figyelem!

Ne használjon más TV-készüléket vagy kijelzőt.

- Ilyen esetben előfordulhat ugyanis, hogy a készülék eldől, megsérül, és akár személyi sérülés is bekövetkezhethet.

Ne használja az állványt, ha eldeformálódott vagy megsérült.

- Ha a készüléket megrongálódott állapotában használja, személyi sérülés következhet be. A készülék problémája esetén azonnal lépjen kapcsolatba a Panasonic márkaszervizzel.

A szerelés során ügyeljen arra, hogy minden csavart stabilan meghúzzon.

- Ha nem győződik meg a kellő alapossgággal arról, hogy a csavarok az összeszerelés során jól meg lettek-e húzva, a talpzat nem lesz elég erős a TV megtartásához, így a készülék felborulhat és megsérülhet, illetve személyi sérülést is okozhat.

Ügyeljen rá, hogy a TV ne borulhasson fel.

- Ha a TV-t felborítják, vagy gyerekek rámásznak az állványra, miközben a készüléket már beállították, a TV leeshet, és személyi sérülést okozhat.

A TV telepítéséhez és mozgatásához kettő vagy több ember együttes munkája szükséges.

- Amennyiben ez nem így történik, a TV a földre eshet és személyi sérülést okozhat.

Ⓐ Rögzítő savar (4)
(ezüst)

- XYN5+F18FN

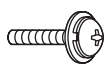

M5 x 18

Ⓑ Rögzítő savar (4)
(fekete)

- THEL062N

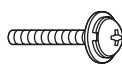

M5 x 25

Ⓒ Tüske (2)

- R: TBLA3632
- L: TBLA3633

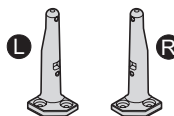

Ⓓ Talp

- TBLX0053

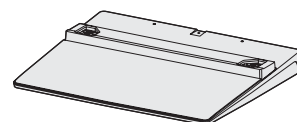

Az állvány összeszerelése

A négy Ⓐ jelű összeszerelő csavar segítségével rögzítse erősen a bal és a jobb oldali tartócsapot az alapra.

- A csavarokat mindenképpen szorosan húzza meg.
- Tönkretelheti a csavarok menetét, ha a nem megfelelő irányban próbálja meghúzni azokat.
- A „L” (bal) ill. „R” (jobb) jelzés fel van tüntetve a tartórudak alján.

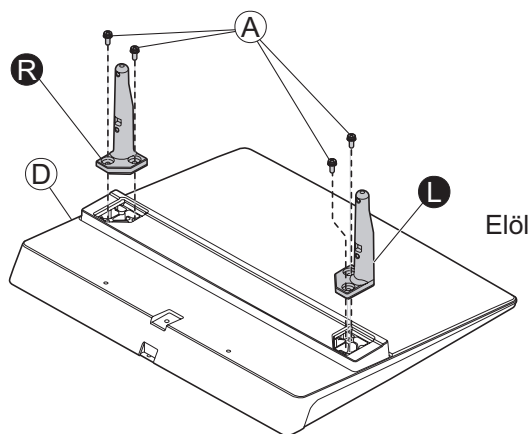

A TV rögzítése

A biztonságos rögzítéshez használja a Ⓑ rögzítőcsavarokat.

- A csavarokat mindenképpen szorosan húzza meg.
- A munkát vízszintes és stabil felületen végezze.

Kép alulnézetből

Az állvány
összeszereléséhez
szükséges lyuk

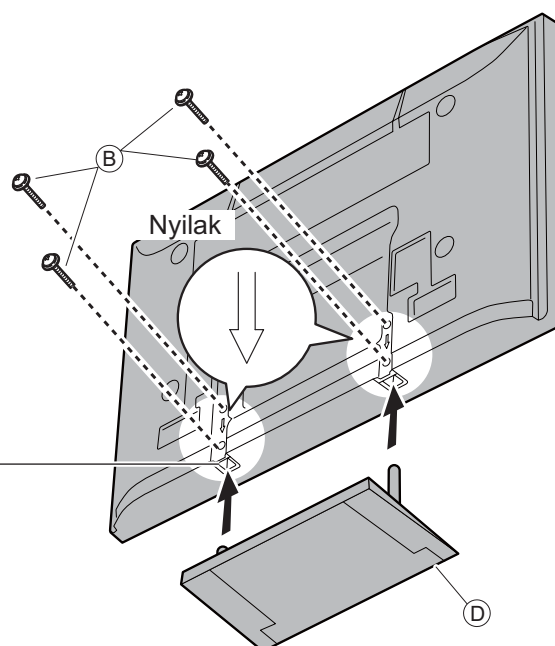

Tartozékok / Kiegészítők

A kábelrögzítő kapcsok használata

A TV-készülék hátsó része

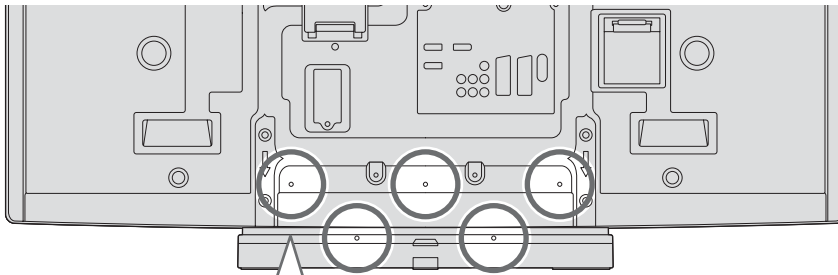

- Ne kösse az RF kábelt egy kötegbe a tápkábellel (ez képtorzulást okozhat).
- A kábeleket szükség szerint rögzítse kábelrögzítő kapcsokkal.
- Opcionális kiegészítők használata esetén kövesse az adott kiegészítő összeszerelési kézikönyvének utasításait a kábelek rögzítéséhez.

■ Rögzítse a szorítóbilincset

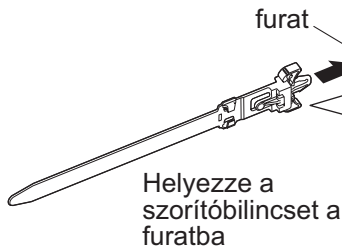

Eltávolítás a TV-készülékről:

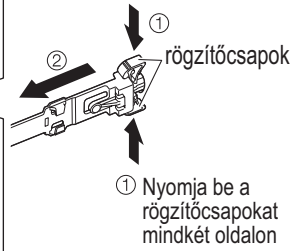

■ Fogja össze a kábeleket

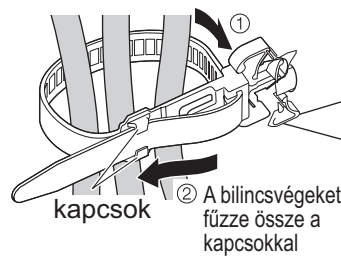

Kioldásához:

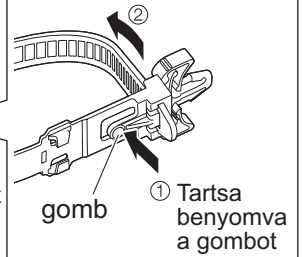

Vezérlők azonosítása

TV

Funkció kiválasztása

- Hangerő / Kontraszt / Fényerő / Színtelítettség / Képelesség / Színárnyalat (NTSC üzemmódban) / Mélyhangszín / Magashangszín / Balansz / Automatikus beállítás (27. oldal)

Nyissa ki a fedelet

Megváltoztatja a bemeneti üzemmódot

Fejhallgató csatlakozó (40. oldal)

AV3 aljzat (40. oldal)

SD kártya nyílás (33. oldal)

Be- / Kikapcsoló

- Nyomja meg a Be gombot, hogy aztán a távirányítóval be tudja kapcsolni, illetve készenléti üzemmódba tudja kapcsolni a televíziót

C.A.T.S. (Contrast Automatic Tracking System) érzékelő

- érzékeli a fényerőt, és az alapján beállítja a képmínőséget a Képmenü „Öko” módjában (22. oldal)

Távvezérlő jelvevője

Főkapcsoló LED

- Készenléti: piros
- Bekapcsolva: zöld jelzőfény
- A távvezérlő használatakor jelzi, ha a TV utasítást kapott.

Vezérlők azonosítása

Távírányító

Készenléti üzemmód Be- / Kikapcsoló

- A TV-t be- vagy készenléti üzemmódba kapcsolja

Térhangzás (22. oldal)

- Be- és kikapcsolja a térhangzást

VIERA Link menü (37. oldal)

- Ez a gomb a VIERA Link menü közvetlen elérésére szolgál

Képméretarány (15. oldal)

- Ezzel a gombbal választhat a képméretarány-választó listában szereplő arányok közül
- A másik lehetőség az, hogy addig nyomogatja a gombot, amíg el nem éri a kívánt képarányt

OK

- Ezzel a gombbal hagyhatja jóvá a beállításokat és kiválasztásokat
- Programhely kiválasztása után nyomja meg ezt a gombot a program gyors megváltoztatásához

Főmenü (20. oldal)

- Nyomja meg ezt a gombot a VIERA Link, Képmenü, Hangmenü és Beállítás eléréséhez

Teletext (16. oldal)

- Ezzel a gombbal kapcsolhat teletext üzemmódba

Kedvenc oldal (17. oldal)

- Betölti a kék gombbal tárolt teletext oldalt

Számgombok

- Ezekkel a gombokkal válthat a programok és teletext oldalak között
- Készenléti üzemmódban bekapcsolja a TV-t

Programinformáció (15. oldal)

- A programinformációk megjelenítésére szolgál

Váltás a műsorok között előre / hátra

- Sorban választja ki a programokat

A Panasonic márkájú videomagnók

- és DVD-készülékek kezelőgombjai (19. oldal)

Visszaállítás (20. oldal)

- Visszaállítja a kép- és hangbeállításokat az alapértelmezett értékekre

Bemeneti üzemmód kiválasztása

- TV - Televízió üzemmódra vált (18. oldal)
- AV - a bemeneti listában szereplő AV bemeneti üzemmódra vált (18. oldal)

SD kártya (32. oldal)

- Átkapcsol az SD-kártya tartalmát megjelenítő módba

Lehetőségek kiválasztása (14. oldal)

- A kép és a hang egyszerű beállítása

Kilépés

- Ezzel a gombbal térhet vissza a normál nézethez

Kurzor gombok

- Kiválasztásra és beállításra szolgálnak

Visszalépni

- Ezzel a gombbal térhet vissza az előző menüponthoz

Színes gombok

- Különböző funkciók kiválasztására, vezérlésére és a köztük való műveletekre szolgálnak

Állókép

- Kép befagyasztása / feloldása (14. oldal)
- Ezzel a gombbal állhat meg az aktuális teletext oldalon (teletext üzemmódban) (17. oldal)

Index (17. oldal)

- Ezzel a gombbal térhet vissza a teletext index oldalára (teletext üzemmódban)

Hangnémitás

- Ezzel a gombbal kapcsolhatja be és ki a hangnémitást

Hangerő növelése / csökkentése

Közvetlen TV-felvétel (35. és 37. oldal)

- Azonnal felveszi a műsort DVD / VCR felvevővel, a Q-Link vagy VIERA Link csatlakozáson keresztül



Alap csatlakoztatás

A kézikönyvben látható külső eszközök és kábelek nem tartoznak ehhez a TV-készülékhez. Kérjük bizonyosodjon meg arról, hogy az egység le van választva a hálózatról, mielőtt bármilyen vezetékkel is csatlakoztatna vagy leválasztana.

Amikor a készüléket leválasztja a hálózati tápellátásról, először mindig a fali aljzatból húzza ki a hálózati csatlakozót.

1. Példa Antenna csatlakoztatása

Csak TV

A TV-készülék hátsó része

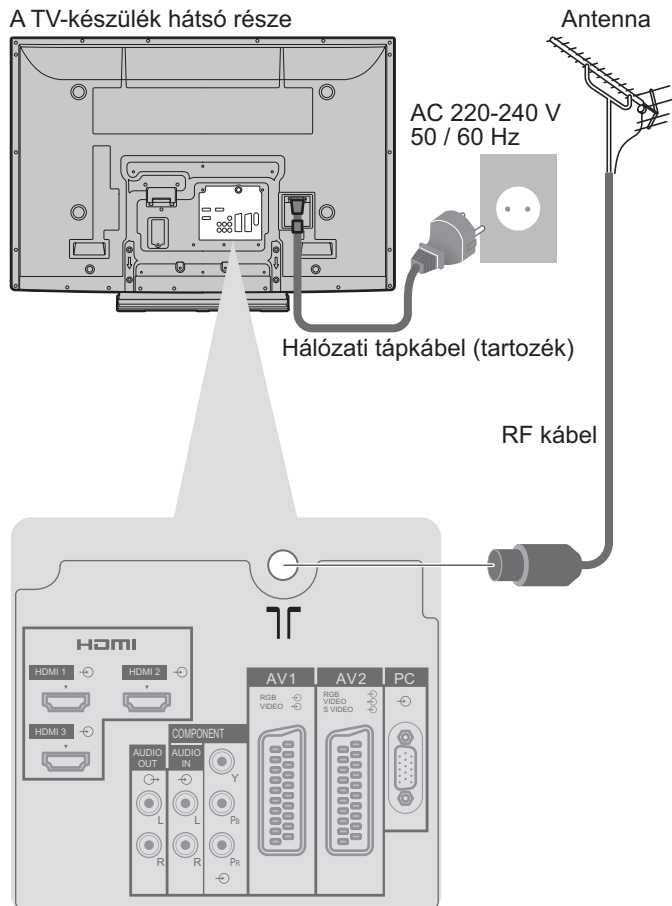

2. Példa DVD-felvevő / videómagnó csatlakoztatása

TV, DVD-felvevő vagy videómagnó

A TV-készülék hátsó része

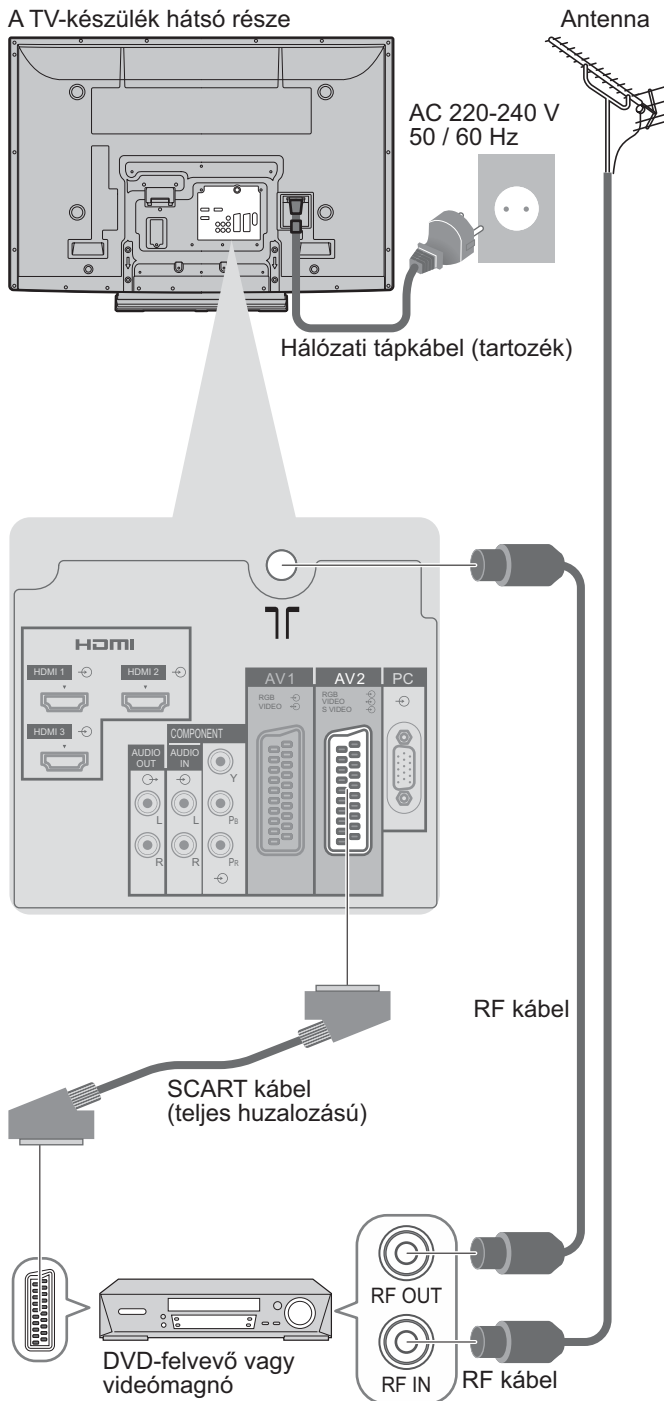

Megjegyzés

- Q-Linket támogató DVD-felvevőt / videómagnót az AV1 / AV2-höz csatlakoztasson (35. oldal).
- Lehetséges HDMI-kompatibilis berendezések csatlakoztatása a HDMI terminálokhoz (HDMI1 / HDMI2 / HDMI3) HDMI kábellel (40. oldal).
- Q-Link csatlakozás ➔ 34. oldal
- VIERA Link csatlakozás ➔ 34. oldal
- Olvassa el a berendezés kezelési útmutatóját is.

3. Példa

DVD-felvevő / videómagnó és Set Top Box csatlakoztatása

TV, DVD-felvevő / videómagnó és Set Top Box

A TV-készülék hátsó része

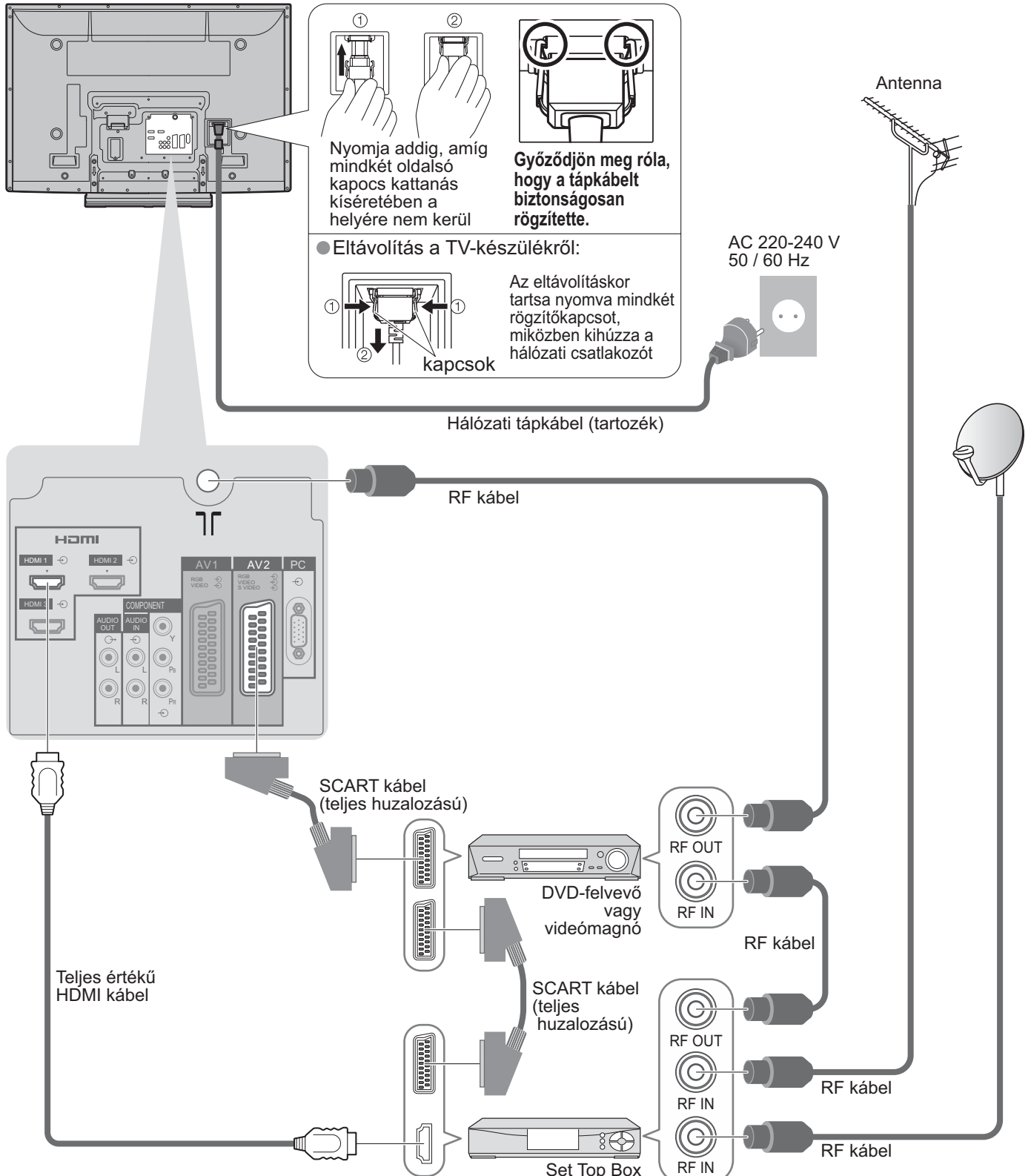

Automatikus beállítás

A TV-csatornákat automatikusan keresi és tárolja.

Ezek a lépések nem szükségesek, ha a beállítást a helyi kereskedő végezte el.

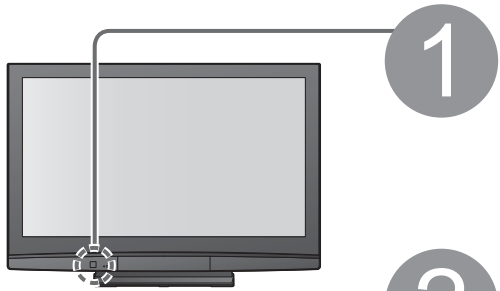

1

Csatlakoztassa a TV-készüléket a fali aljzathoz és kapcsolja be

(A kép megjelenéséig várjon néhány másodpercet)



- Ezután már használhatja a távvezérlőt a készülék bekapcsolásához vagy készenléti üzemmódba állításához. (Főkapcsoló LED: Be)



2

Válasszon nyelvet

Menüsprache			
Deutsch	Dansk	Polski	Srpski
English	Svenska	čeština	Hrvatski
Français	Norsk	Magyar	Slovensčina
Italiano	Suomi	Slovenčina	Latviešu
Español	Türkçe	Български	eesti keel
Português	Ελληνικά	Română	Lietuvių
Nederlands			

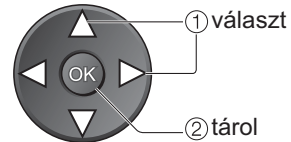

3

Válassza ki az országot

Ország		
Németország	Dánia	Lengyelország
Ausztria	Svédország	Csehország
Franciaország	Norvégia	Magyarország
Olaszország	Finnország	Írország
Spanyolország	Belgium	Kelet-Európa
Portugália	Hollandia	
Svájc	Görögország	

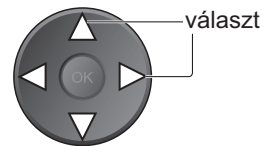

- A választott országtól függően a régió kiválasztása is szükséges lehet.

4

Indítsa el az automatikus beállítás

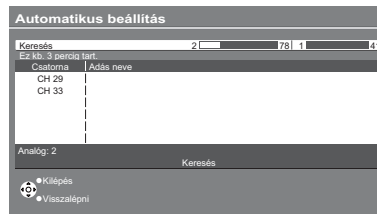

- Az Automatikus beállítás keresni kezdi a TV-programokat, és tárolja azokat. A programok sorrendje a fogadott jelektől, a műsorszórás rendszerétől és a vételi feltételektől függ.

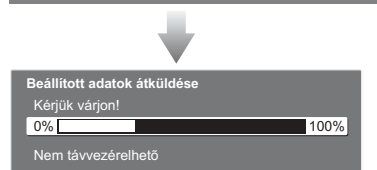

- Ha Q-Link, VIERA Link vagy más, hasonló technológiájú (34. oldal), kompatibilis felvevő berendezést csatlakoztatott, a program-, nyelv- és ország-, ill. régióbeállítások automatikusan letöltődnek a felvevőre.

5

Képbeállítás kiválasztása

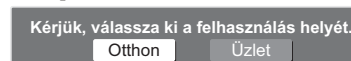

- A „Üzlet” és „Otthon” megegyezik a „Dinamikus” és „Normál” beállításokkal (ebben a sorrendben) – ld. „Képmenü” / „Egyedi beállítások” (22. oldal)

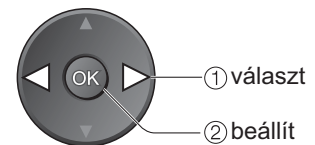

Az Automatikus beállítás most már készen van, és a TV-készülék készen áll a használatra.

- A programok szerkesztéséhez ➔ „A programok szerkesztése” (24. oldal)

Sok funkciót el lehet érni a Képernyőn megjelenő szövegek menüpont használatával.

■ A távvezérlő használata

MENU



A főmenü megnyitása



Kurzor mozgatása / menü kiválasztása



Kurzor mozgatása / szintek beállítása / lehetőség kiválasztása



Menübe történő belépés / a kiválasztott vagy megváltoztatott beállítások tárolása

RETURN



Visszatérés az előző menüponthoz



EXIT

Kilépés a menüből és visszatérés a képernyőhöz

■ ON SCREEN HELP útmutató (példa: Hangmenü)

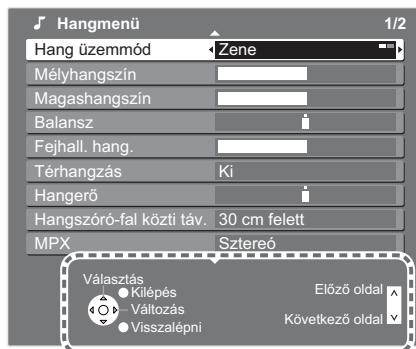

A képernyőn megjelenő útmutató ebben segítséget nyújt.

Megjegyzés

- Ha a hangolás nem járt eredménnyel ➔ „Automatikus beállítás” (27. oldal)
- Ha a letöltés nem járt eredménnyel ➔ „Letöltés” (23. oldal)
- Minden beállítás inicializálása ➔ „Gyári állapot” (29. oldal)
- Ha készenléti üzemmódban kapcsolta ki legutóbb a készüléket, a Be- / Kikapcsoló gombbal történő bekapcsoláskor is a készenléti üzemmód fog megjelenni.

Tévézés

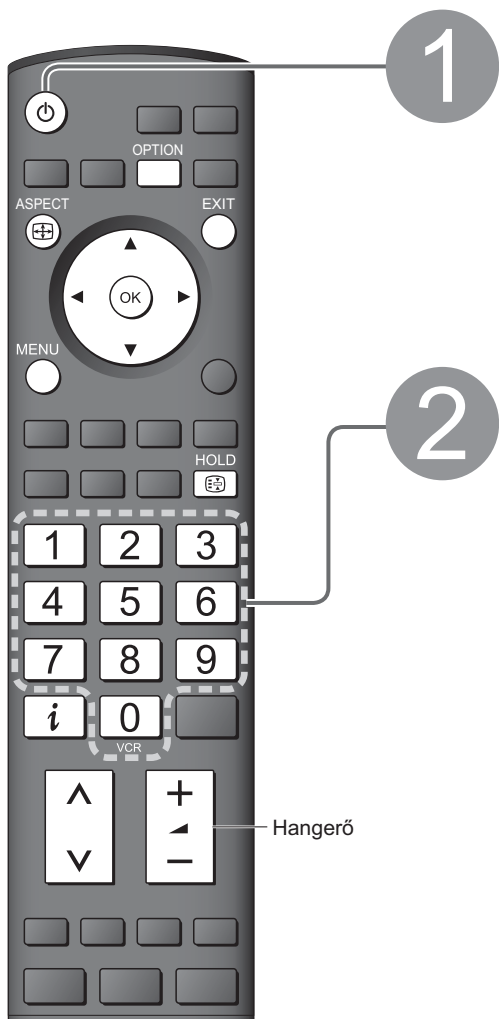

Kapcsolja be

(Kb. 1 másodpercig tartsa lenyomva)



- A Be- / Kikapcsoló gomb Be állásban kell, hogy legyen. (8. oldal)

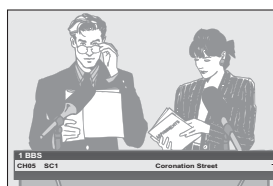

Az információs sáv mindig megjelenik, ha másik programra vált.

- A részleteket lásd ➔ 15. oldal

2

Program kiválasztása

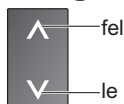

vagy



- Két- vagy háromjegyű csatornaszám kiválasztása, pl. 39



(a leggyorsabb módon)

- Választás a programlistából

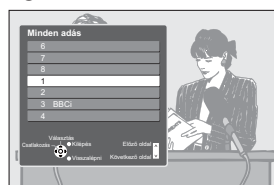

Hangerő

■ Program kiválasztása az információs sáv használatával (15. oldal)

Meggyőződhet a program nevérl, mielőtt kiválasztaná azt.

Jelenítse meg az információs sávot, ha nem látható





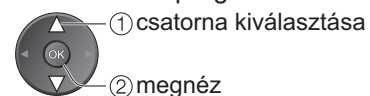

- Beállíthatja, hogy mennyi ideig maradjon látható a sáv: „Inf. sáv kijel. idő.” (23. oldal).

Amikor a sáv látható, válassza ki a programot

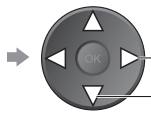

■ Egyéb hasznos funkciók

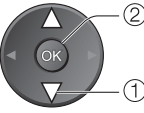
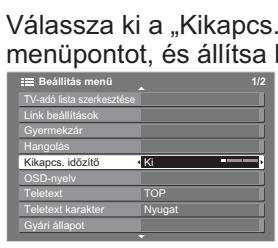
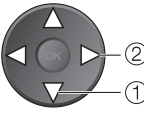
<p>Állókép</p>	<p>Kép befagyasztása / feloldása</p>	<p>HOLD</p> 
<p>Az aktuális program választható beállításainak megjelenítése</p>	<p>Az aktuális program állapotának azonnali ellenőrzése vagy megváltoztatása</p> <p>Teletext karakter Beállítja a teletext nyelvét ➔ Beállítás menü (23. oldal)</p> <p>MPX ➔ Hangmenü (22. oldal)</p> <p>Megjegyzés</p> <ul style="list-style-type: none"> ● A beállításokat a Menülistában is meg lehet változtatni (22. és 23. oldal). 	<p>OPTION</p>  <ul style="list-style-type: none"> ● A változtatáshoz  <p>Hangerő Beállítja az adott program vagy bemeneti üzemmód egyedi hangerejét</p>
<p>Kikapcs. időzítő</p>	<p>A TV kikapcsolása meghatározott idő után</p> <p>Menü megjelenítése</p>  <p>Válassza ki a „Beállítások” lehetőséget</p>   <p>Válassza ki a „Kikapcs. időzítő” menüpontot, és állítsa be az időt</p>   <ul style="list-style-type: none"> ● A zárolás megszüntetéséhez ➔ Állítsa „Ki” –re, vagy kapcsolja ki a TV-t. ● A hátralévő idő megjelenítéséhez ➔ Információs sáv (15. oldal) ● Ha a hátralévő idő 3 perc alatt van, a hátralévő idő kijelzése villog a képernyőn. 	

■ Egyéb hasznos funkciók

Az információs sáv megjelenítése

Az információs sáv megjelenítése

- Akkor is megjelenik, ha programot vált

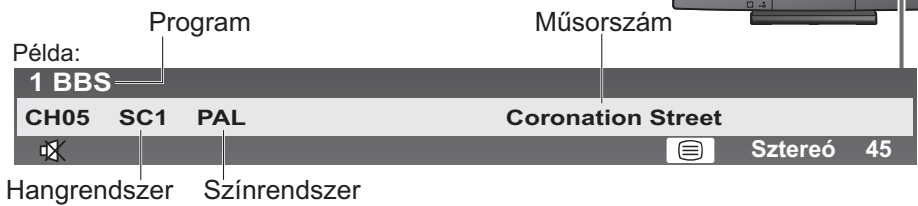

Elérhető funkciók / Az üzenetek jelentése



Hangnémítás bekapcsolva



Teletext szolgáltatás elérhető

Sztereoó, Mono
Audió mód

1 - 90

Kikapcsolás-időzítő hátralévő ideje

- A beállításokat lásd ➔ (14. oldal)

- Egy másik beállított program nevének ellenőrzése ➔



- A sávban felsorolt programok megtekintéséhez ➔ OK



- Az elrejtéshez ➔ EXIT



- Az információs sáv kijelzési időtartam beállításához ➔ „Inf. sáv kijel. idő.” (23. oldal)

- Az adásinformációk teletextjelen érkeznek.

Képméretarány módosítása

ASPECT



Élvezze a képeket optimális méretükben és a megfelelő nézetben.

A Nézet kiválasztása lista megjelenítése

Amikor a lista megjelenik, válassza ki a módot

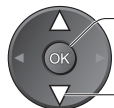

② tárol

① választ

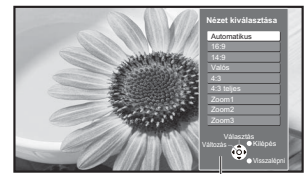

Nézet kiválasztása lista

- Az üzemmód csupán a ASPECT gomb segítségével történő megváltoztatásához



➔ (Nyomja meg ismételten, amíg a kívánt üzemmód meg nem jelenik)

Automatikus



A legjobb arányt választja ki a rendszer és a képet kiterjeszti az egész képernyőre. Részletekért lásd ➔ 42. oldal

16:9



Közvetlenül, torzulásmentesen megjeleníti a „16:9” arányú képet (nyújtott).

14:9



A képet a „14:9” szabványon jeleníti meg torzítás nélkül.

Valós



A „4:3” képet teljes képernyőn jeleníti meg. A nyújtás csak a bal és jobb perem mentén érzékelhető.

4:3



A „4:3” szabványon jeleníti meg a képet, torzítás nélkül.

4:3 teljes



A „4:3” arányú képet vízszintesen nyújtva jeleníti meg, hogy a képernyőhöz illeszse.
● Csak HD-jel

Zoom1



A „16:9”-es levélszekrény vagy „4:3” képet torzításmentesen jeleníti meg.

Zoom2

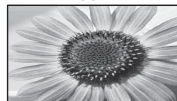

A „16:9”-es levélszekrény (nyújtott) képet a teljes képernyőn, torzításmentesen jeleníti meg.

Zoom3



A „2,35:1”-es levélszekrény (nyújtott) képet a teljes képernyőn, torzításmentesen jeleníti meg. A „16:9” arányban, maximálisan jeleníti meg a képet (enyhe nagyítással).

Megjegyzés

- PC-módban csak a „16:9” és „4:3” módok érhetők el.
- Teletext módban nem áll rendelkezésre.
- A nézet üzemmódot az SD (Standard felbontású) és a HD (Nagyfelbontású) jelek esetében külön-külön el lehet menteni a memóriába.

Képméretarány módosítása

Teletext megtekintése

Amennyiben a műsorszolgáltató ezt biztosítja, akkor igénybe veheti a teletext szolgáltatást, beleértve a híreket, időjárás-előrejelzést és feliratozást.

Mi a FLOF (FASTEXT) üzemmód?

FLOF üzemmódban négy különböző színű téma helyezkedik el a képernyő alján.

A témákkal kapcsolatos további információk megtekintéséhez, nyomja meg a megfelelő színű gombot. Ez a funkció gyors hozzáférést biztosít a megjelenített témákkal kapcsolatos adatokhoz.

Mi a TOP mód? (TOP szövegsugárzás esetén)

A TOP a standard teletext szolgáltatás továbbfejlesztett változata, amely könnyebb keresést és hatékonyabb útmutatást tesz lehetővé.

- Lehetővé teszi a teletext információ gyors áttekintését
- Az aktuális téma lépésenkénti kiválasztása egyszerűbben lehetséges
- Kijelzi az oldal állapotát a képernyő alján

Előző oldal / következő oldal →

Témacsoportok kiválasztásához →

A következő téma kiválasztása a témacsoporton belül →
(Az utolsó téma után a következő témacsoportra ugrik.)

Mi a Lista üzemmód?

Lista üzemmódban négy különböző színű oldalszám helyezkedik el a képernyő alján. E számok közül mindegyik megváltoztatható és eltárolható a TV memóriájában. („A leggyakrabban megtekintett oldalak számának tárolása”, 17. oldal)

■ Üzemmód kiválasztása → „Teletext” a Beállítás menüben (23. oldal)

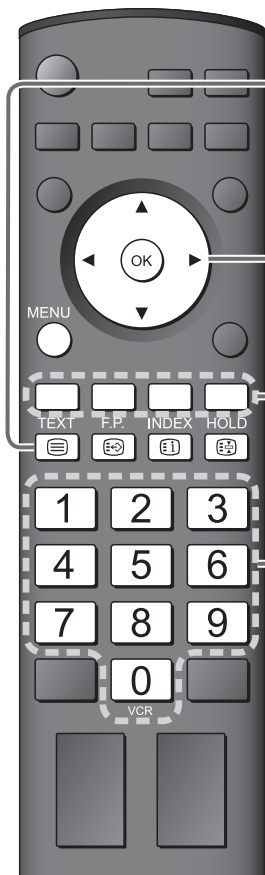

1

Váltás Teletextre



TEXT ● Megjeleníti az Indexet (a tartalom a műsorszolgáltatótól függően változik)

2

Válassza ki az oldalt



vagy



vagy

(A színes sávnak felel meg)

Amint megjelenik a kék sáv





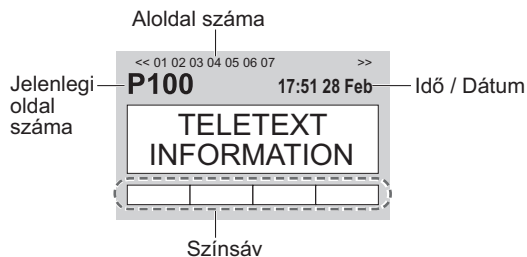













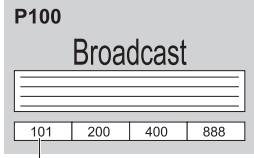

■ **Kontraszt beállítása** → (Nyomja meg háromszor) →

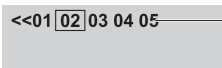
■ **Visszatérés a TV-hez** →

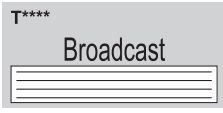

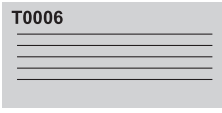
■ A teletext kényelmes használata

Rejtett adatok felfedése	MENU → Újbóli elrejtés →
	MENU →
TELJES / FELSŐ / ALSÓ	(FELSŐ) → (ALSÓ)
	(Kiterjeszti a képet a képernyő FELSŐ részébe)
	(Az oldal ALSÓ felének nagyítása)
	Normál (TELJES)

Állókép	Automatikus frissítés leállítása (Ha az aktuális oldalt meg kívánja tartani, megállítva a lapozást) HOLD  Folytatás →  HOLD
Index	Visszalépés a főoldalra INDEX 
Egy kedvenc oldal előhívása	Egy kedvenc eltárolt oldal megtekintése F.P.  <ul style="list-style-type: none"> ● Hívja elő a „kék”-ben tárolt oldalt. ● A gyári beállítás „P103”.
Tekintse meg Multi Window (több ablak) nézetben	Nézze a tévét és a teletextet két ablakban, egyszerre MENU  (Nyomja meg kétszer) →  <ul style="list-style-type: none"> ● Kapcsolja a Kép és szöveg üzemmódot ki vagy be ● A műveleteket csak a Teletext képernyőn lehet végrehajtani. 
A leggyakrabban megtekintett oldalak számának tárolása	A leggyakrabban megtekintett oldalak számának (Csak Lista üzemmód) Amint az oldal megjelenik  A megfelelő színes gomb →  nyomja meg, és tartsa benyomva  A szám fehérre változik. ■ Tárolt oldalszámok módosítása →  Módosítani kívánt színes gomb → Adja meg az új oldalszámot  →  nyomja meg, és tartsa benyomva
Aloldal megtekintése	Aloldal megtekintése (Ha a teletext nem csak egyoldalas)   A képernyő tetején jelenik meg ■ Megadott aloldal megtekintése → MENU  → Kék  →  → Írja be a 4-jegyű számot példa: P6  →  <ul style="list-style-type: none"> ● Aloldalak: Az aloldalak száma műsorszolgáltatóként változik (akár 79 oldal). A keresés némi időt vehet igénybe, ezalatt a TV-t nézheti.
Nézze a tévét, amíg a frissítésre vár	TV háttérkép megjelenítése teletext oldal keresése közben A teletext automatikusan frissül, amint új információ válik elérhetővé. Ideiglenesen a TV-képernyőre vált át MENU  → Sárga  →  Megjelenik, amint a frissítés kész → Sárga  → Frissített oldal megtekintése (Nem válthat másik programra.) <ul style="list-style-type: none"> ● A híroldal olyan funkciót nyújt, amely a legfrissebb hírek beérkezését jelzi („Gyorshírek”).

Videók és DVD-k megtekintése

Csatlakoztassa a külső berendezést (videómagnó, DVD eszköz, stb.) és nézze a bemeneti adást.

● Az eszköz csatlakoztatásához → 10. oldal és 11. oldal

A távvezérlő alkalmas a kiválasztott Panasonic külső berendezés bizonyos funkcióinak működtetésére.

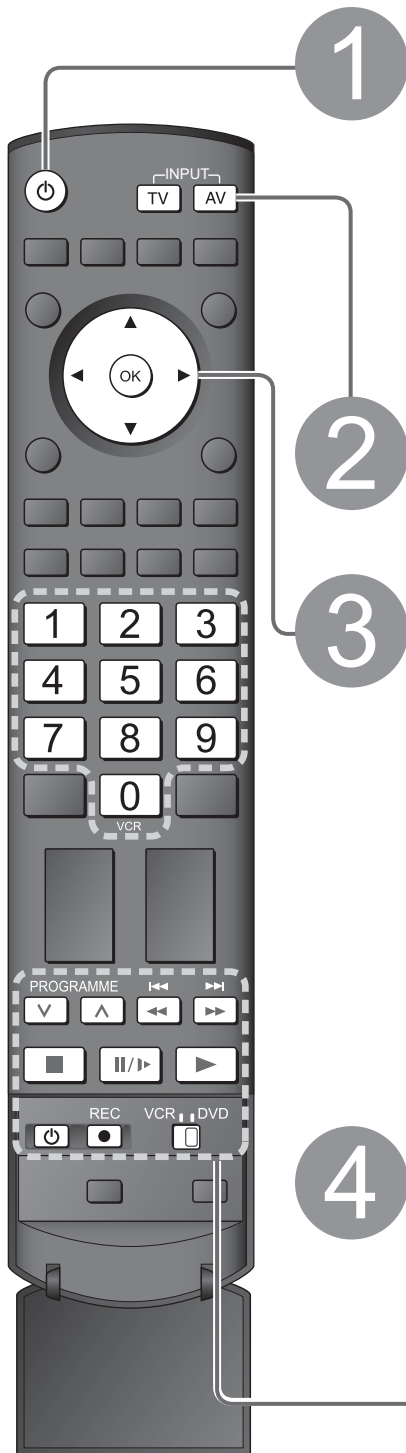

1 Kapcsolja be a TV-készüléket

■ A 2. vagy 3. példán látható (10. oldal és 11. oldal), **SCART kábellel történő csatlakoztatás esetén**

- Automatikusan fogadja a bemeneti jelet, amint a lejátszás elindul
- A (8 tűs) SCART terminál automatikusan felismeri a bemeneti jelet.
- Ez a funkció a HDMI csatlakozás számára is elérhető lesz (40. oldal).

■ **Ha a rendszer nem kapcsol át automatikusan a bemeneti üzemmódra**

- Végezze el a 2 és 3 lépésüket
- A berendezés beállításától függ

2 A bemenet kiválasztása menü megjelenítése



3 Válassza ki az eszközhöz kapcsolódó bemeneti üzemmódot

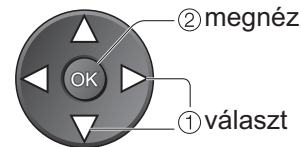

- A bemeneti eszközt a távvezérlő AV gombjával vagy a TV-készülék előlapján is kiválaszthatja. Többször nyomja meg a gombot egymás után a kívánt bemeneti forrás kiválasztásáig.
- Bármelyik bemeneti üzemmódot címkével láthatja el vagy kihagyhatja. → „Bemenetek” (30. oldal)

4 Megtekintés

A kiválasztott csatlakozót mutatja

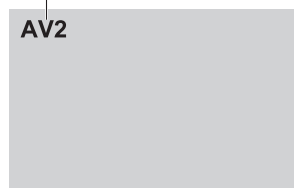









■ Visszatérés a TV-hez





Megjegyzés

- Ha a külső eszköz képméretarány-beállítással rendelkezik, akkor állítsa „16:9” állásra.
- További részletekért tekintse át a készülék kézikönyvét, vagy kérdezze meg a helyi forgalmazót.

A TV-készülékhez csatlakoztatott Panasonic berendezések közvetlenül működtethetők a TV-készülék távvezérlőjéről.

	VCR / DVD kapcsoló* A Panasonic VCR vagy DVD vezérléséhez állítsa a kapcsolót VCR állásba DVD beállítással Panasonic DVD-készüléket vagy házimozit rendszert működtethet
	Készenlét Állítsa a készenléti üzemmódba / kapcsolja be
	Lejátszás Videókazetta / DVD lejátszása
	Állj Műveletek leállítása
	Gyors visszacsévézés / Ugrás / Keresés VCR : Gyors visszacsévézés, kép visszafelé DVD : Ugrás az előző műsorszámra vagy címre Nyomja meg és tartsa lenyomva a visszafelé kereséshez
	Gyors előre csévézés / Ugrás / Keresés VCR : Gyors előre csévézés, Gyorsított kép DVD : Ugrás a következő műsorszámra vagy címre Nyomja meg és tartsa lenyomva az előre kereséshez
	Szünet Szünet / Folytatás DVD : Nyomja meg és tartsa lenyomva a lassú sebességű lejátszáshoz
	Program Le / Fel Válassza ki a programot
	Felvétel Felvétel indítása

*A távvezérlő beállítása Panasonic videómagnó, DVD, stb. működtetéséhez.

- Állítsa a VCR / DVD kapcsolót a megfelelő helyzetbe → 
- Nyomja meg és tartsa lenyomva  az alábbi műveletekhez

Adja meg a megfelelő kódot a kiválasztott eszközhöz az alábbi táblázat alapján → Nyomja meg a  gombot

„VCR” nyomógomb

Eszköz	Kód
VCR	10 (alapértelmezett)
DVD	11



„DVD” nyomógomb

Eszköz	Kód
DVD	70 (alapértelmezett)
Player házimozit	71

Megjegyzés

- Győződjön meg róla, hogy a távvezérlő helyesen működik-e a kód megváltoztatása után.
- Az elemek cseréjekor a kód visszaáll az alapértelmezett értékre.
- A „DVD” jelölés DVD-lejátszót, DVD-felvevőt és házimozit jelenthet.
- Előfordulhat, hogy bizonyos modellek esetében bizonyos műveletek nem lehetségesek.

A menüfunkciók használata

A különböző menüpontok lehetővé teszik, hogy elvégezze a kép, a hang és egyéb funkciók beállítását.

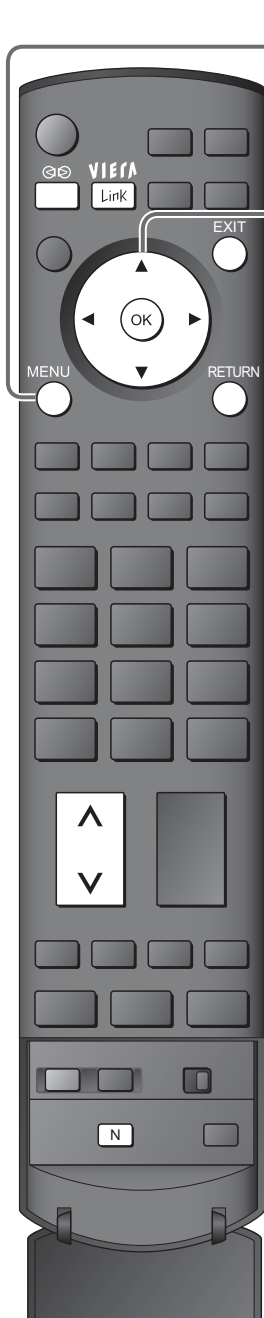

1

Menü megjelenítése

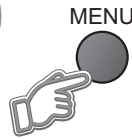

- Megjeleníti a beállítható funkciókat (a bemeneti jel szerint változó)

2

Menü kiválasztása

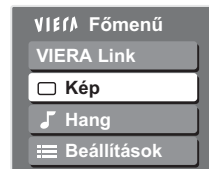

(példa: Képmenü)

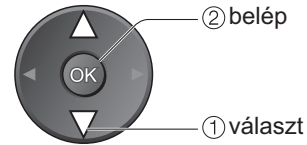

3

Válassza ki a kívánt pontot

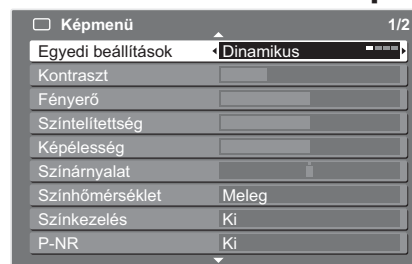

(példa: Képmenü)

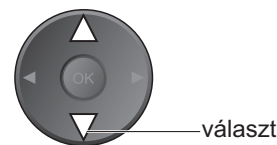

4

Módosítás vagy kiválasztás

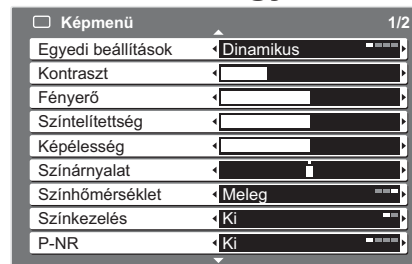

(példa: Képmenü)

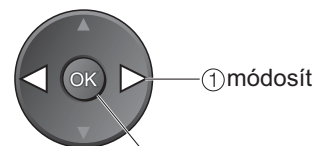

■ A TV-hez bármikor visszatérhet az alábbi gomb segítségével



■ Visszatérés az előző képernyőre



■ A menüoldalak megváltoztatása

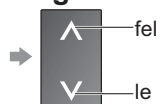

■ Válasszon a lehetőségek közül

A lehetőségek száma és helyzete



Módosított

■ Állítsa be a csúszkával



Elmozdítás

■ A következő képernyőre



Megjeleníti a következő képernyőt

■ Karakterek beírása szabad beviteli menüvel

Néhány elemhez nevet és számokat írhat be.



Karakterek beállítása

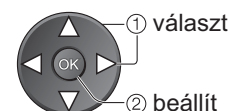

Tárol



■ Az alapértelmezett beállítások visszaállítása

- Csak a képbeállítások visszaállítása
→ „Alapbeállítás vissza” a Képmenüben (22. oldal)
- Csak a hangbeállítások visszaállítása
→ „Alapbeállítás vissza” a Hangmenüben (22. oldal)
- A kép- és hangbeállítások együttes visszaállítása
→ **N** (A hangerő és a képméretarány is visszaáll)
- Minden beállítás inicializálása
→ „Gyári állapot” a Beállítás menüben (29. oldal)

■ Áttekintés

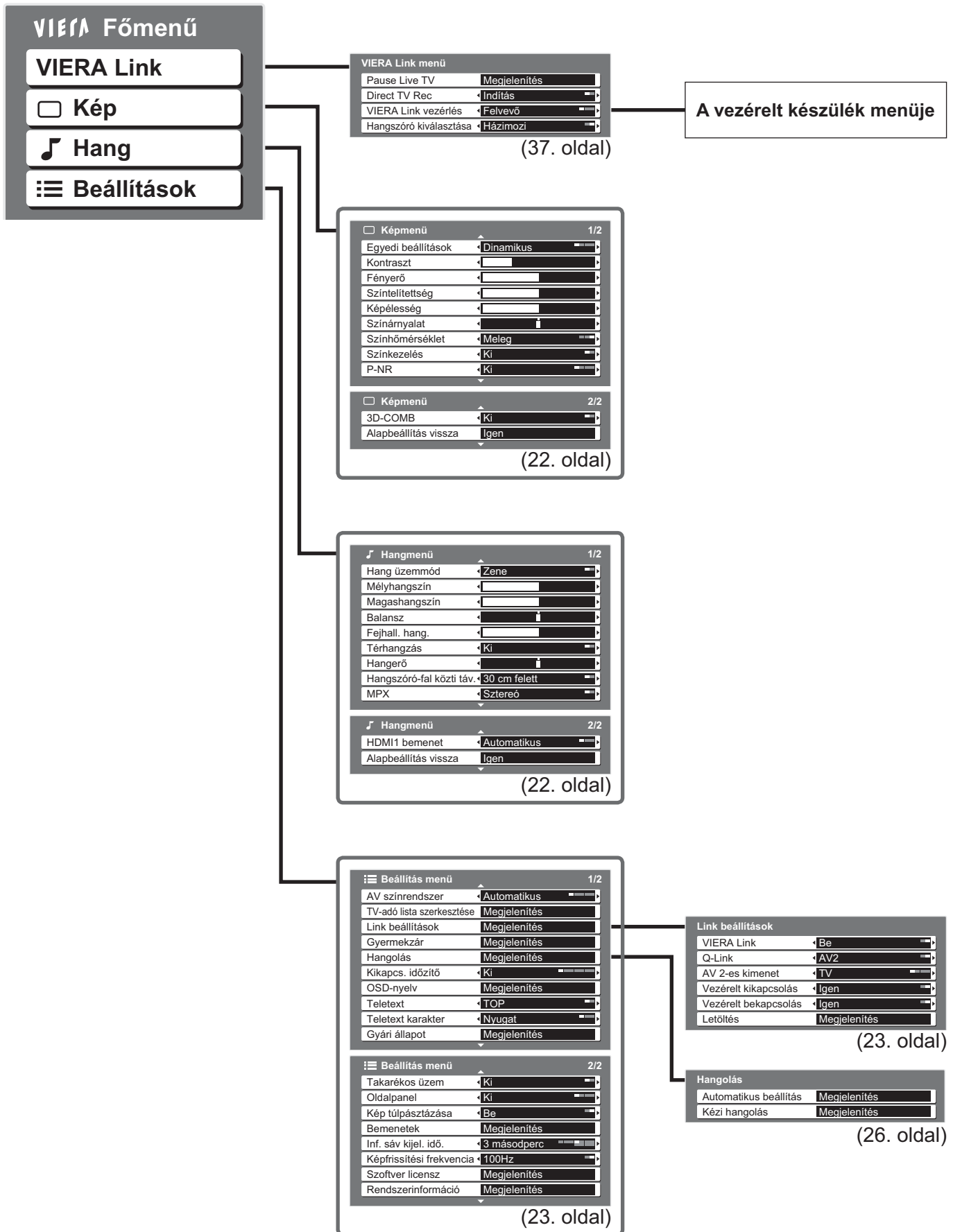

● A menüfunkciók használata
(Kép, hangminőség stb.)

További beállítások

● Csak a rendelkezésre álló elemek közül választhat.

A menüfunkciók használata

■ Menülista

Menü	Menüpont	Beállítások / Konfigurációk (alternatív lehetőségek)
VIERA Link	Pause Live TV	<p>A csatlakoztatott berendezést a VIERA Link funkcióval irányítja, és lehetővé tesz számos kényelmes felvételt, lejátszást stb. (37-39. oldal)</p> <ul style="list-style-type: none"> ● A VIERA Link menüt közvetlenül a távvezérlő VIERA Link gombjának használatával is elérheti.
	Direct TV Rec	
	VIERA Link vezérlés	
	Hangszóró kiválasztása	
Kép	Egyedi beállítások	<p>Alap kép üzemmód (Dinamikus / Normál / Mozi / Öko)</p> <p>Dinamikus: Megnövelt képélességet és kontrasztot biztosít a túl világos szobában való tévzéshez</p> <p>Normál : Normál szobai fényviszonyok között ajánlott</p> <p>Mozi : Elsötétített szobában moziszerű képet biztosít filmnézéskor</p> <p>Öko : Automatikusan állítja be a képet a fényviszonyoknak megfelelően</p> <ul style="list-style-type: none"> ● Beállítás minden bemeneti jelre
	Kontraszt, Fényerő, Szintelitetség, Képélesség	Növeli vagy csökkenti e beállítások erősségét az ön személyes ízlése szerint
	Színárnyalat	<p>Ha NTSC jelforrás van a TV-re kötve, saját ízlésének megfelelően állíthatja be a kép színárnyalatát</p> <ul style="list-style-type: none"> ● Csak NTSC jel fogadására
	Színhőmérséklet	Lehetővé teszi a kép általános színtónusának beállítását (Hideg / Normál / Meleg)
	Színkezelés	<p>Automatikusan beállítja a színeket élénk színekre (Ki / Be)</p> <ul style="list-style-type: none"> ● PC-jel esetében nem érhető el
	P-NR	<p>Képzaj csökkentése</p> <p>Automatikusan csökkenti a nem kívánt képzajt és vibrálást a kép kontúros részein (Ki / Minimum / Közép / Maximum)</p> <ul style="list-style-type: none"> ● PC-jel esetében nem érhető el
	3D-COMB	<p>Álló-, vagy lassan mozgó képek esetén néha látható a színek mintázódása</p> <p>Kapcsolja „Be” állásba élesebb és pontosabb színek megjelenítéséhez (Ki / Be)</p> <ul style="list-style-type: none"> ● Csak PAL vagy NTSC jel fogadására ● Nem áll rendelkezésre RGB, S-Video, komponens, PC, HDMI jelforrásnál és SD kártyánál
	Alapbeállítás vissza	Ha az aktuális kép üzemmódot vissza kívánja állítani az alapértelmezett beállításra, nyomja meg az OK gombot
Hang	Hang üzemmód	Alap hang üzemmód (Zene / Beszéd)
	Mélyhangszín	Növeli vagy csökkenti a basszus szintjét a mélyebb hangok felerősítéséhez vagy minimalizálásához
	Magashangszín	Növeli vagy csökkenti a magas hangok szintjét a magasabb, élesebb hangok felerősítéséhez vagy minimalizálásához
	Balansz	A jobb és bal hangszórók hangerejét állítja be
	Fejhall. hang.	A fejhallgató hangerejét állítja be
	Térhangzás	<p>A térhangzás beállításai (Ki / Be)</p> <p>Dinamikus erősítőt biztosít a térhangzás szimulálásához</p> <ul style="list-style-type: none"> ● A hatást a távvezérlő Térhangzás [Surround] gombja segítségével is bekapcsolhatja (9. oldal).
	Hangerő	Az adott program vagy bemeneti üzemmód egyedi hangerejét állítja be
	Hangszóró-fal közti táv.	<p>Az alacsony frekvenciájú hang módosítása (30 cm felett / 30 cm-ig)</p> <ul style="list-style-type: none"> ● Ha a készülék hátsó része és a fal közötti távolság több mint 30 cm, javasoljuk az „30 cm felett” lehetőség választását. ● Ha ez a távolság 30 cm-en belül van, az „30 cm-ig” lehetőséget válassza.
	MPX	<p>Sztereó / mono kiválasztása (Mono / Sztereó)</p> <ul style="list-style-type: none"> ● Normál esetben: Sztereó ● Ha a sztereó jel nem fogható: Mono ● M1 / M2: Akkor áll rendelkezésre, ha mono jel érkezik
	HDMI1 bemenet	<p>Válassza ki a bemeneti jel beállításához (Automatikus / Digitális / Analóg) (42. oldal)</p> <p>Automatikus : Digitális és analóg hangforrás automatikus felismerése</p> <p>Digitális : HDMI kábellel történő csatlakoztatás</p> <p>Analóg : HDMI-DVI adapterkábellel történő csatlakoztatás</p> <ul style="list-style-type: none"> ● Csak HDMI bemeneti üzemmód esetében ● A HDMI2 / 3 terminálok kizárólag digitális jelet fogadnak ● A HDMI2 / 3-höz nincs beállítási lehetőség
Alapbeállítás vissza	Ha az aktuális hang üzemmódot vissza kívánja állítani az alapértelmezett beállításra, nyomja meg az OK gombot	

■ Menülista

Menü	Menüpont	Beállítások / Konfigurációk (alternatív lehetőségek)	
Beállítások	AV színrendszer	Kiválasztja a tetszőleges színrendszert az AV üzemmódban küldött video jeleknek megfelelően (Automatikus / PAL / SECAM / M.NTSC / NTSC)	
	TV-adó lista szerkesztése	Átugorja a nem kívánt programokat vagy szerkeszti a programokat (25. oldal)	
	Link beállítások	VIERA Link	Beállítja a VIERA Link funkciók használatát (Ki / Be) (36. oldal)
		Q-Link	Kiválasztja, hogy melyik AV terminált használja a készülék a TV és valamely kompatibilis felvevő közötti adatforgalomhoz (AV1 / AV2) (35. oldal) ● Válassza ki azt a terminált, amelyen keresztül a felvevőt csatlakoztatta, még akkor is, ha az nem kompatibilis a Q-Linkkel.
		AV1-es / AV2-es kimenet	Kiválasztja a jelet, amely a TV-től a Q-Link készülékekhez továbbítódik (TV / AV1 / AV2 / AV3 / Monitor) ● Képernyő: A képernyőn megjelenített kép ● Komponens-, PC- és HDMI-jelek nem továbbíthatók kimenetként.
		Vezérelt kikapcsolás	A Vezérelt kikapcsolás funkció használatának beállítása (Nem / Igen) (35. és 36. oldal)
		Vezérelt bekapcsolás	A Vezérelt bekapcsolás funkció használatának beállítása (Nem / Igen) (35. és 36. oldal)
		Letöltés	Program-, nyelv- és ország-, ill. régióbeállítások letöltése a tévékészülékhez csatlakoztatott berendezésre, amely kompatibilis a Q-Linkkel vagy a VIERA Linkkel
	Gyermekzár	Program / AV-bemenet zárolása a programhoz való hozzáférés megakadályozása céljából (28. oldal)	
	Hangolás	Automatikus beállítás	Automatikusan beállítja a területen fogható programokat (27. oldal)
		Kézi hangolás	A programok kézi beállítása (27. oldal)
	Kikapcs. időzítő	Beállítja azt az időt, amikor a készülék automatikusan kikapcsol (Ki / 15 / 30 / 45 / 60 / 75 / 90 percek)	
	OSD-nyelv	Módosítja a képernyőn megjelenő szövegek nyelvét	
	Teletext	Teletext megjelenítési mód (TOP (FLOF) / Lista) (16. oldal)	
	Teletext karakter	Kiválasztja a teletext nyelvét (Nyugat / Kelet1 / Kelet2) ● Nyugat: Angol, francia, német, görög, olasz, spanyol, svéd, török stb. ● Kelet1: Cseh, angol, észt, lett, román, orosz, ukrán stb. ● Kelet2: Cseh, magyar, lett, lengyel, román stb.	
	Gyári állapot	Visszaállítja az alapbeállításokat, pl. költözés után (29. oldal)	
	Takarékos üzem	Csökkenti a kép fényerejét, hogy az áramfogyasztással takarékoskodjon (Ki / Be)	
	Oldalpanel	Növeli az oldalpanel fényerejét (Ki / Sötét / Közep / Fehér) ● Az ajánlott beállítás a Magas, hogy a panel „képkimerevítés” megakadályozza.	
	Kép túlpasztázása	A képet megjelenítő képernyőterület kiválasztása (Ki / Be) Be: A kép felnagyítása annyira, hogy ne látszódjon a széle. Ki: A kép eredeti méretben történő megjelenítése. ● Kép szélén jelentkező képzaj esetén „Be” állásban van. ● Ez a funkció akkor érhető el, ha a képarány Auto (csak 16:9 jel esetén) vagy 16:9 állásban van. ● Ezt a beállítást külön tárolhatja standard felbontású (SD) és nagyfelbontású (HD) jelekhez.	
	Bemenetek	Címkezi vagy kihagyja az egyes bemeneti terminálokat (30. oldal)	
Inf. sáv kijel. idő.	Beállítja, hogy mennyi ideig látszódjon az információs sáv a képernyőn (15. oldal) ● 0-tól (Nincs megjelenítve) 10 másodpercig másodpercenként		
Képfrissítési frekvencia	Módosítja a panel képfeldolgozását (a bemeneti jeltől függően) (50Hz / 100Hz) ● Általában „100Hz” a beállított érték		
Szoftver licenz	Megjeleníti a szoftver lincessel kapcsolatos információkat		
Rendszerinformáció	Megjeleníti a készülék rendszerjellemzőit		

- PC vagy SD kártya használatakor más-más menü jelenik meg (31. és 33. oldal)
- Csak a rendelkezésre álló elemek közül választhat.

● A menüfunkciók használata (kép, hangminőség stb.)

További beállítások

A programok szerkesztése

A nemkívánatos programokat átugorhatja vagy szerkesztheti.

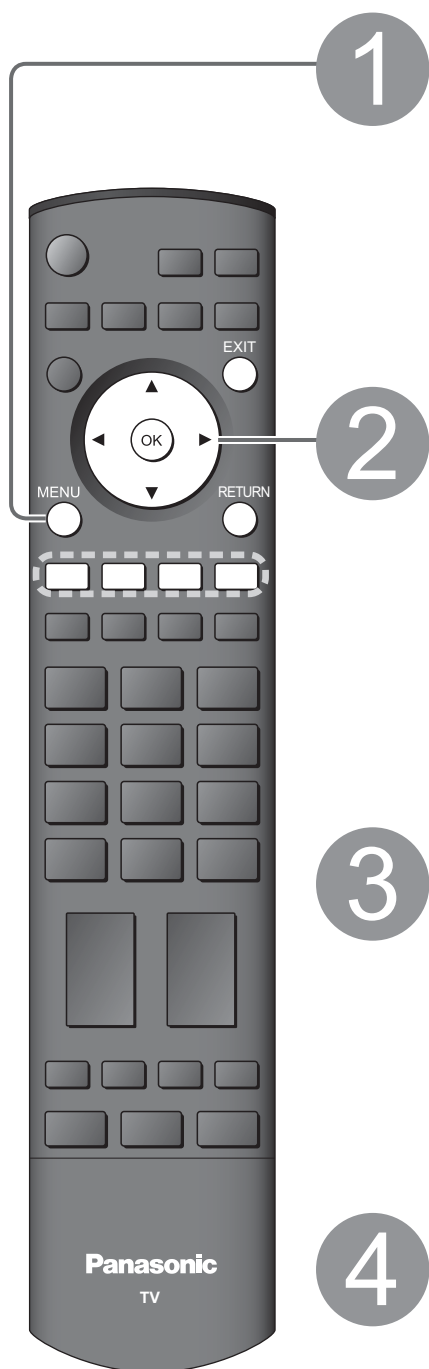

1

Menü megjelenítése

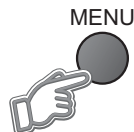

2

Válassza ki a „Beállítások” lehetőséget

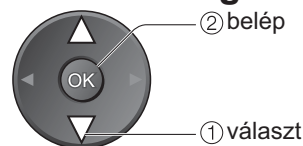
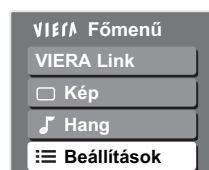

3

Válassza a „TV-adó lista szerkesztése” lehetőséget

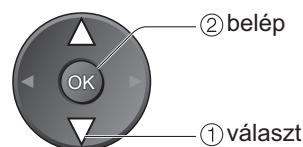

4

Beállítás

■ Visszatérés a TV-hez



Nemkívánatos programok átugrása

Programok szerkesztése (Névváltoztatás, áthelyezés)

TV-adó lista szerkesztése

A nemkívánatos adókat elrejtetheti. A rejtett adók kizárólag ezzel a funkcióval jeleníthetők meg. Használja ezt a funkciót a nemkívánatos programok átugrásához.

Válassza ki az adást, majd az Hozzáadás / Törlés lehetőséget

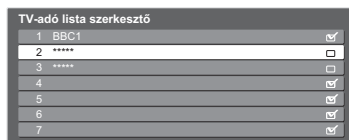

- :bővítés
- :törlés (kihagy)

- Minden program újrahangolása (Kézi hangolás) → (27. oldal) Piros

A program nevét és csatornaszámát módosíthatja.

- Ha egy VCR-t csak RF-kábellel csatlakoztatott, szerkessze a „VCR” menüpontot.

1 Válassza ki a szerkesztendő programot

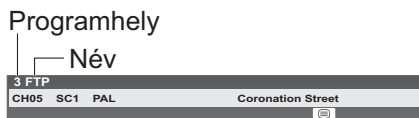
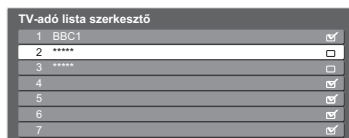

2 Szerkesztés

■ Az egyes programok kiválasztásakor megjelenő név szerkesztése

Válassza ki a „Átnevezés” lehetőséget Zöld

Karakterek beállítása

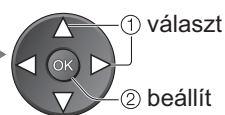

(maximum: öt karakter)

Tárol RETURN

■ A program áthelyezése



● A programok szerkesztése

További beállítások

A programok hangolása

Újrahangolhatja az összes TV-programot költözés esetén, vagy olyan új adásokat kereshet, amelyeket nemrégiben kezdtek sugározni.

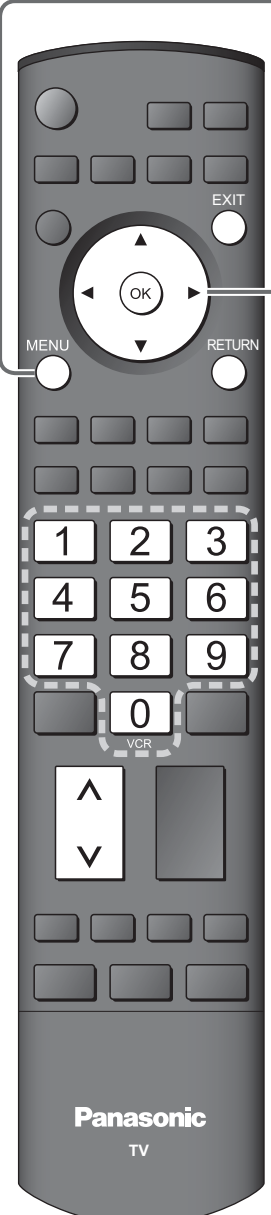

1 Menü megjelenítése

MENU

2 Válassza ki a „Beállítások” lehetőséget

VIERA Főmenü
VIERA Link
<input type="checkbox"/> Kép
🎵 Hang
☰ Beállítások

② belép
① választ

3 Válassza ki a „Hangolás” lehetőséget

☰ Beállítás menü	1/2
TV-adó lista szerkesztése	
Link beállítások	
Gyermekzár	
Hangolás	Megjelenítés
Kikapcs. időzítő	Ki
OSD-nyelv	
Teletext	TOP
Teletext karakter	Nyugat
Gyári állapot	

② belép
① választ

4 Válasszon ki egy funkciót

Hangolás	
Automatikus beállítás	Megjelenítés
Kézi hangolás	Megjelenítés

② belép
① választ

5 Beállítás

■ Visszatérés a TV-hez
EXIT
➔

Minden program automatikus beállítása

Automatikus beállítás

A körzetben vételre alkalmas programok automatikus újrahangolása.

- Ha beállított valamilyen Gyermekekzár PIN-kódot (28. oldal), azt be kell táplálnia.

Indítsa el az Automatikus beállítás



Válassza ki országát



- Minden korábbi hangolási beállítás törlődik.
- A program-, nyelv- és ország-, ill. régióbeállítások letöltődnek a TV-készülékhez csatlakoztatott Q-Link- vagy VIERA Link-kompatibilis berendezésre.
- Amikor a művelet befejeződött, az 1-es programhelyen lévő program jelenik meg.
- Amennyiben a beállítás megszakad ➔ „Kézi hangolás”

■ Automatikus beállítás használatakor a TV-készülék előlapján lévő gombokkal (8. oldal)

- ① Nyomja meg ismételten, amíg meg nem jelenik az „Automatikus beállítás” üzenet



- ② Lépjen be az „Automatikus beállítás” lehetőségbe



- ③ Indítsa el az „Automatikus beállítás”



- Visszatérés a TV-hez ➔

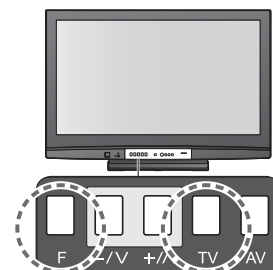

Program kézi beállítása

Kézi hangolás

■ Finomhangolás

Egy adott program hangolásán végzett kis módosításokhoz (időjárási feltételeknek megfelelően, stb.)

■ Kézi hangolás

Az Automatikus beállítás használatát követően a programok kézi beállítása.

- Adja meg a Hangrendszer és a Színrendszer beállításait, majd hajtsa végre ezt a műveletet. A Színrendszer beállítása normál esetben „Automatikus” legyen.
- Ha a videómagnót csak RF kábellel csatlakoztatta, a „0” programhelyet válassza.

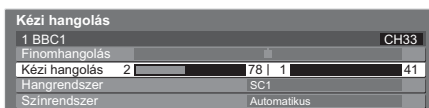

SC1: PAL B, G, H / SECAM B, G
SC2: PAL I
SC3: PAL D, K / SECAM D, K
F: SECAM L / L'

Programhely kiválasztása



Válassza ki a programot



Keresés és tárolás

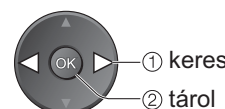

A korhatár ellenőrzése

Meghatározott programokat / AV-bemeneti jeleket zárolhat, és megszabhatja, ki nézhesse az adott csatornát. (A zárolt program / bemenet kiválasztását követően megjelenik egy üzenet, ekkor a PIN-szám megadásával feloldhatja az adás zárolását.)

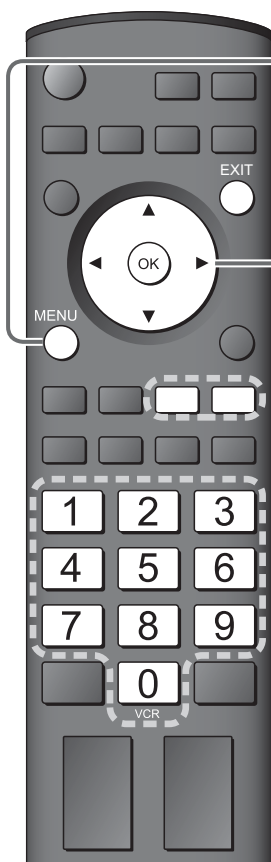

1 Menü megjelenítése
 MENU

2 Válassza ki a „Beállítások” lehetőséget

VIERA Főmenü
VIERA Link
<input type="checkbox"/> Kép
<input type="checkbox"/> Hang
Beállítások

3 Válassza ki a „Gyermekzár” lehetőséget

Beállítás menü 1/2	
TV-adó lista szerkesztése	
Link beállítások	
Gyermekzár	Megjelenítés
Hangolás	
Kikapcs. időzítő	Ki
OSD-nyelv	
Teletext	TOP
Teletext karakter	Nyugat
Gyári állapot	

4 Beállítás

■ **Visszatérés a TV-hez**
 EXIT

A korhatár ellenőrzése

Gyermekzár

① Írja be a PIN-kódot (4 számjegyű)

Gyermekzár PIN-kód beírása	
Kérem, írja be az új PIN-kódot	1 2 3
PIN-kód	4 5 6
	7 8 9
	0

- Az első beállításkor a PIN-kódot kétszer kell megadnia.
- Jegyezze fel a PIN-kódját arra az esetre, ha elfelejtené.

② Válassza ki a „Gyermekzár lista” lehetőséget

Gyermekzár	
PIN-kód megváltoztatása	
Gyermekzár lista	Megjelenítés

- A zárolás megszüntetéséhez
 ➔ Válassza ki a zárolt programot / bemenetet

③ Válassza ki a zárolni kívánt programot / bemenetet

Gyermekzár lista - Adások és AV		
Név	Típus	Leállítás
VCR	TV	<input type="checkbox"/>
1 BBC1	TV	<input type="checkbox"/>
2 ****	TV	<input type="checkbox"/>
3 ****	TV	<input type="checkbox"/>
4	TV	<input type="checkbox"/>
5	TV	<input type="checkbox"/>
AV1	AV	<input type="checkbox"/>
AV2/S	AV	<input type="checkbox"/>

- Összes zárolása ➔ Sárga
- Összes zár feloldása ➔ Kék

Akkor jelenik meg, amikor az adott program / bemenet zárolva van

■ A PIN-kód megváltoztatásához

Válassza ki a „PIN-kód megváltoztatása” lehetőséget a ②-es pontnál, és írja be kétszer az új PIN-kódot.

Megjegyzés

- A „Gyári állapot” beállítása (29. oldal) törli a PIN-kódot és az összes beállítást.

Beállítások visszaállítása

Visszaállítja a TV-t az eredeti állapotába, ez azt jelenti, hogy a csatornák nincsenek behangolva. Az összes beállítást (csatornák, kép- és hangminőség, stb.) visszaállítja a rendszer.



1 Menü megjelenítése
MENU

2 Válassza ki a „Beállítások” lehetőséget
VIERA Főmenü
VIERA Link
Kép
Hang
Beállítások

3 Válassza ki a „Gyári állapot” lehetőséget
Beállítás menü 1/2
TV-adó lista szerkesztése
Link beállítások
Gyermekzár
Hangolás
Kikapcs. időzítő Ki
OSD-nyelv
Teletext TOP
Teletext karakter Nyugat
Gyári állapot Megjelenítés

4 Beállítás

■ Visszatérés a TV-hez
EXIT

① Ellenőrizze az üzenetet és indítsa el a műveletet



② Kövesse a képernyőn megjelenő utasításokat

- Az „Automatikus beállítás” automatikusan elindul, amikor a TV-t legközelebb bekapcsolják a Be- / Kikapcsolóval. (12. oldal)

- Ha csak a TV-programokat szeretné újrahangolni, pl. költözés után
 - ➔ „Automatikus beállítás” (27. oldal)

Beállítások
visszaállítása

Gyári állapot

● Beállítások visszaállítása
● A korlátár ellenőrzése

További beállítások

Bemenetek

A bemeneti üzemmódok könnyebb beazonosíthatósága és kiválasztása érdekében, megcímkézhet vagy kihagyhat minden egyes bemeneti terminált, amely a készülékhez csatlakozik.

● A bemeneti üzemmód kiválasztásához ➔ 18. oldal

1 Menü megjelenítése

MENU

2 Válassza ki a „Beállítások” lehetőséget

VIERA Főmenü

VIERA Link
Kép
Hang
Beállítások

② belép
① választ

3 Válassza ki a „Bemenetek” lehetőséget

Beállítás menü 2/2

Takarékos üzem	Ki
Oldalpanel	Ki
Kép túlpásztázása	Be
Bemenetek	Megjelenítés
Inf. sáv kijel. idő.	3 másodperc
Képfriítési frekvencia	100Hz
Szoftver licenz	
Rendszerinformáció	

② belép
① választ

4 Válassza ki és állítsa be a bemeneti terminált

Bemenetek

AV1	DVD
AV2/S	AV2/S
AV3/S	AV3/S
COMPONENT	COMPONENT
PC	PC
HDMI1	HDMI1
HDMI2	HDMI2
HDMI3	HDMI3

② beállít
① választ

■ Visszatérés a TV-hez



A beállított címkék a „Bemenet választás” menüben (18. oldal) vagy a sávban fognak megjelenni.

● Ha a „Kihagy” lehetőséget választotta, nem lehetséges az üzemmód kiválasztása.

■ Név bevitel

Minden egyes bemeneti terminált szabadon átnevezhet.

Válassza ki a „Név bevitel” lehetőséget

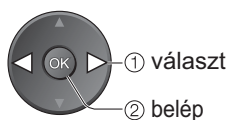

Karakterek beállítása

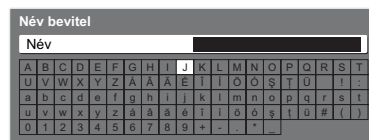
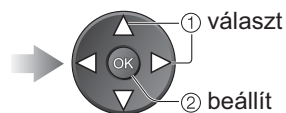

Tárol

RETURN

(maximum: tíz karakter)

A számítógép képernyőjének megjelenítése a TV-készüléken

A TV-készülékhez csatlakoztatott számítógép képernyője megjeleníthető a TV-készüléken. A számítógép hangját is hallhatja, ha audiokábelt csatlakoztat.

● A számítógép csatlakoztatása ➔ 40. oldal

1 Válassza ki a külső bemenetet



2 Válassza a „PC” lehetőséget



Bemenet választás

- AV1
- AV2/S
- AV3/S
- COMPONENT
- PC**
- HDMI1
- HDMI2
- HDMI3
- TV



② belép
① választ

- Megfelelő jelek ➔ 44. oldal
- Ha a „Vízsz. frekvencia” / „Függ. frekvencia” pirossal jelenik meg, akkor lehet, hogy a jelek nem támogatottak.

■ Visszatérés a TV-hez ➔ **TV**

■ Számítógép-menü beállítások (igény szerinti módosítás)

● A beállítások megváltoztatásához ➔ „A menüfunkciók használata” ① -től ④ (20. oldal)

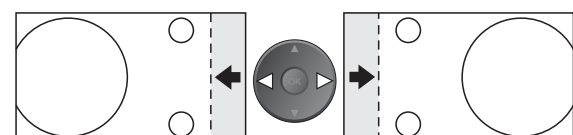
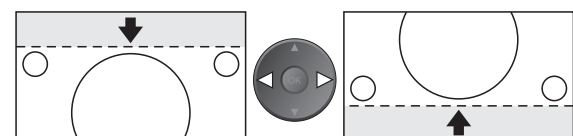
Menü	Menüpont	Beállítások / Konfigurációk (opciók)		
Kép	További PC beáll.	W/B High R	A fényes vörös terület fehéregyensúlya	<input type="checkbox"/> ① <input type="checkbox"/> ② ① és ② ismételten
		W/B High B	A fényes kék terület fehéregyensúlya	
		W/B Low R	A sötétvörös terület fehéregyensúlya	
		W/B Low B	A sötétkék terület fehéregyensúlya	
		Gamma	(S görbe / 2.0 / 2.2 / 2.5)	
	Alapbeállítás vissza	Nyomja meg az OK gombot az alapértelmezett képbeállításokhoz való visszatéréshez		
Beállítás	Bemenet felbontása	Széles nézetre vált át ● VGA (640 × 480 pixel), WVGA (852 × 480 pixel), XGA (1 024 × 768 pixel), WXGA (1 366 × 768 pixel) ● Az opciók a jelektől függően változnak		
	Órajel	Ha zaj jelenik meg, akkor állítsa a minimális értékre		
	Vízszintes pozíció	Vízszintes pozíció beállítása		
	Függőleges pozíció	Függőleges pozíció beállítása		
	Órajel fázis	Villódzás és torzulás kiküszöbölése ● Órajel szerinti beállítás	● Ha zaj jelenik meg, akkor állítsa a minimális értékre	
	Szinkron	CEgy másik szinkronjelet választ, ha a kép torzult (V + F szink. / On G) ● V + F szink. : a számítógépről érkező vízszintes és függőleges jelek szerint On G : a számítógépről érkező zöld jel szerint (ha van ilyen)		
	Alapbeállítás vissza	Nyomja meg az OK gombot az alapértelmezett PC-beállításokhoz való visszatéréshez		

● Egyéb tételek ➔ 22. és 23. oldal

Megtekintés SD kártyáról

Digitális fényképezőgéppel rögzített állóképek megjelenítése.

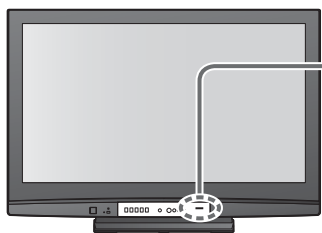

1

Helyezze be az SD kártyát

- Megjelenik a kimeneti jelre vonatkozó figyelmeztető üzenet.



2

Lépjen SD módba (Fotó nézet üzemmód)

- Az indexképen megjelenik az SD kártyán található összes kép.



3

Válassza ki a megtekinteni kívánt fotót

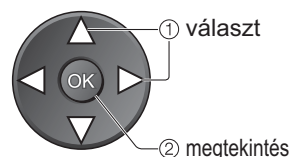
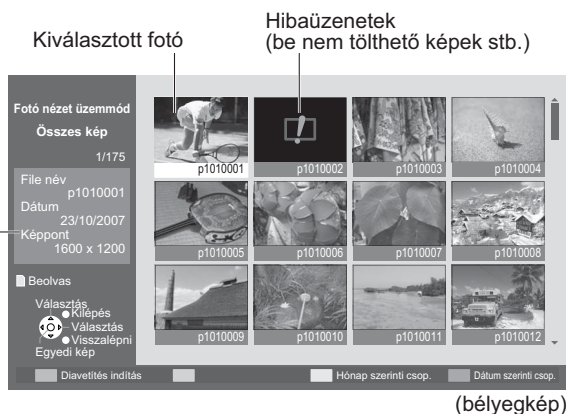

- Diavetítés indítás → 33. oldal

Megjelennek a kiválasztott fotó adatai

- A fájlnev maximum 8 karakter hosszú lehet.
- A dátum helyén „**/**/*****” jelenik meg, ha a fotóhoz nincs dátum rendelve.

A felvétel készítésének dátuma vagy hónapja szerinti rendezéshez

(Hónap szerinti csoport / Dátum szerinti csoport.)

Az azonos dátum vagy hónap szerint csoportosított indexképek megjelenítése

(Hónap szerinti csoport)

Sárga

(Dátum szerinti csoport)

Kék

A megtekinteni kívánt csoport kiválasztása

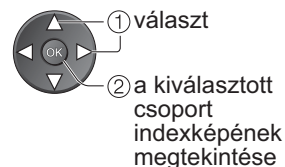

Megjegyzés

- A dátum nélküli fotók csoportja „ismeretlen”-ként jelenik meg.

Visszatérés a TV-hez



4

Megtekintés

- Kezelési útmutató megjelenítése → vagy

Egyszerre egy jelenik meg



Kezelési útmutató

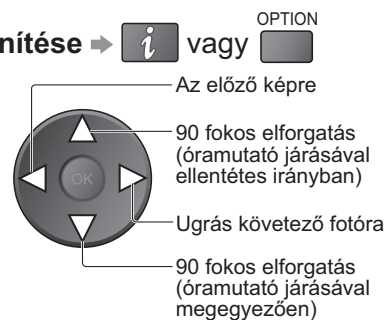

- Visszatérés a bélyegnézethez



Figyelem!

- A művelet közben a monitor kimeneti csatlakozóiról nem érkezik jel.

(fotók)

SD kártya

- Az SD kártyákról további részletekért lapozzon a ➔ 43. oldal

■ Behelyezés

Címkés oldal
Kattanásig nyomja be

■ Eltávolítás

A kártya közepénél nyomja meg

Diavetítés indítás

■ Vetítés indítása (kezelés a 3. vagy 4. lépésben)

① Válassza ki az első megtekinteni kívánt fotót



② Indítsa el a vetítést



● Szünet ➔



● Visszalépés az Egyedi kép nézethez ➔

Megjegyzés

● Ha csoportnézetben kezdi a diavetítést, csak az éppen megjelenített csoport képei kerülnek levetítésre.

■ A vetítési üzemmód beállítása (kezelés a 3. vagy 4. lépésben)

① Hívja elő a



② belép

① választ

● „Képmenü” (22. oldal)

③ Válassza ki a tételleket, majd állítsa be



② beállít

① választ

Menü	Menüpont	Beállítások / Konfigurációk (alternatív lehetőségek)
Nézet beállítás	Képváltás ideje	Diavetítés képváltási idő beállítása (5 / 10 / 15 / 30 / 60 / 90 / 120 másodperc)
	Újrajátszás be/ki	Diavetítés újrajátszás (Ki / Be)

Memóriakártyákkal kapcsolatos figyelmeztetések

- Ne távolítsa el a kártyát, miközben az egység adatokat kezel (megsérülhet a kártya vagy az egység).
- Ne érintse meg a kártya hátulján lévő tűérintkezőket.
- Ne tegye ki a kártyát nagy nyomásnak vagy erős behatásnak.
- Megfelelő irányban helyezze be a kártyát (máskülönben a kártya megsérülhet).
- Elektromos interferencia, statikus elektromosság vagy helytelen használat által megsérülhet a kártya vagy a rajta levő adat.
- Rendszeresen készítsen biztonsági másolatot a rögzített adatokról arra az esetre, ha az adatok megsérülnének, elvesznének, vagy az egységet helytelenül használnák. (A Panasonic nem vállal felelősséget a rögzített adatok sérüléséért vagy elvesztéséért.)

Képernyőüzenetek

Üzenet	Jelentés / Teendő
A file nem olvasható	<ul style="list-style-type: none"> ● A fájl sérült vagy nem olvasható. ● Az egység nem támogatja a formátumot. (A használható adatformátumokról tanulmányozza a 43. oldal.)
Van bent SD kártya?	<ul style="list-style-type: none"> ● Helyezzen be SD kártyát.
Nincs érvényes file	<ul style="list-style-type: none"> ● A kártya nem tartalmaz adatokat.
Meghaladta a 9999 db képet.	<ul style="list-style-type: none"> ● A fotók megengedett maximális mennyisége 9 999.

Link funkciók (Q-Link VIERA Link)

A Q-Link összeköti a TV-készüléket és a videó- vagy DVD-felvevőt, lehetővé teszi az egyszerű felvételt, lejátszást stb. (35. oldal)

A VIERA Link (HDAVI Control™) összeköti a TV-t és egy VIERA Link funkcióval rendelkező berendezést, ezáltal egyszerű kezelést és kényelmes felvételt, lejátszást stb. tesz lehetővé. (36-39. oldal)

A VIERA Link és a Q-Link funkciókat együtt is használhatja.

■ A Q-Link és VIERA Link funkciók összehasonlítása

Funkciók / Csatlakozás	Q-Link (SCART-csatlakozással)	VIERA Link (csak HDMI-csatlakozással)	VIERA Link (SCART- és HDMI-csatlakozással)
Beállítások letöltése	○	○**	○
Egyszerű lejátszás	○	○	○
Vezérelt bekapcsolás	○	○	○
Vezérelt kikapcsolás	○	○	○
Hangszórók vezérlése	–	○	○
A csatlakoztatott berendezés menüjének irányítása VIERA távvezérléssel	–	○*	○*
Közvetlen TV felvétel	○	–	○**
Az élő TV-program megállítása	–	–	○**

* :Olyan berendezések esetén elérhető, amelyek rendelkeznek „HDAVI Control 2” vagy „HDAVI Control 3” funkcióval.

** :Olyan berendezés esetén elérhető, amely rendelkezik „HDAVI Control 3” funkcióval.

Csatlakoztatás

Olvassa el a készülék kézikönyvét is.

■ Q-Link

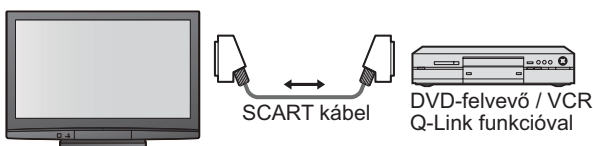

- Csatlakoztassa a Q-Linket támogató DVD-felvevőt vagy VCR-t a TV AV1 vagy AV2 termináljára egy teljesen bekötött SCART-kábellel.

■ VIERA Link

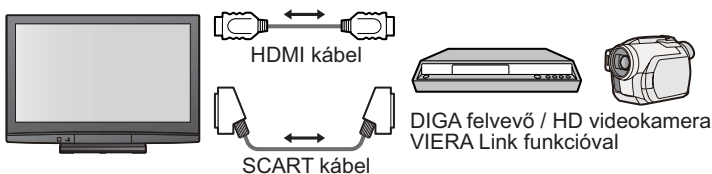

- Csatlakoztassa a VIERA Linket támogató berendezést a TV AV1, AV2, HDMI1, HDMI2 vagy HDMI3 termináljára egy-egy teljesen bekötött SCART- és HDMI-kábel együttes használatával.
- Néhány funkció csak HDMI-kábeles csatlakozás esetén érhető el. A legtöbb funkció teljes eléréséhez azonban használjon HDMI- és SCART-kábelt is egyszerre.

- SCART kábel
Teljesen bekötött SCART-kábelt használjon.

- HDMI kábel
Teljesen bekötött, HDMI-szabványnak megfelelő kábelt használjon. Nem HDMI-szabványos kábeleket nem lehet használni.

Ajánlott a következő cikkszámú Panasonic HDMI-kábelek használata:

- RP-CDHG10 (1,0 m)
- RP-CDHG15 (1,5 m)
- RP-CDHG20 (2,0 m)
- RP-CDHG30 (3,0 m)
- RP-CDHG50 (5,0 m)

Hangszóróvezérlés (Házimozi)

- Erősítő használatához

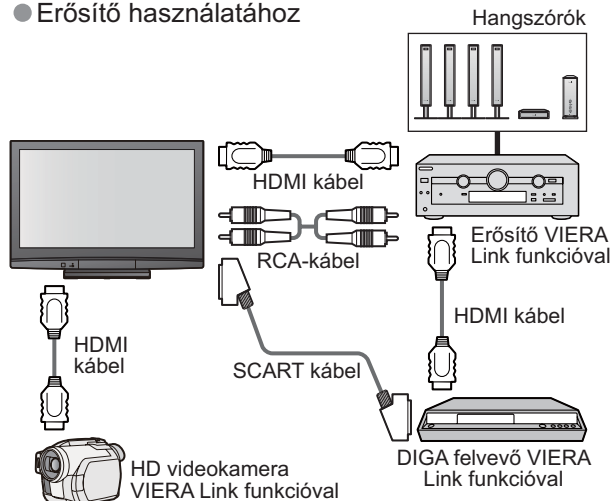

- Házimozi használatához

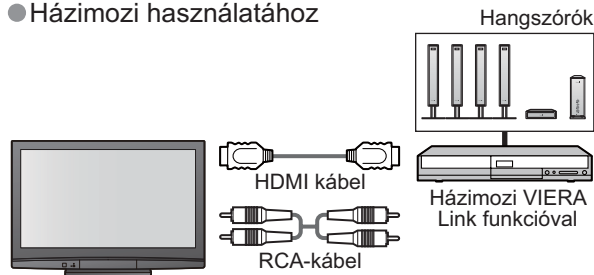

Q-Link

■ Előkészületek

- Csatlakoztassa a következő címkék valamelyikével ellátott DVD-felvevőt / VCR-t: „Q-Link”, „NEXTVIEWLINK”, „DATA LOGIC”, „Easy Link”, „Megalogic” vagy „SMARTLINK”
- Q-Link csatlakozó ➔ 34. oldal
- Állítsa be a DVD-felvevőt / VCR-t. Olvassa el a berendezés kezelési útmutatóját.
- A Q-Link csatlakozó beállítása a Beállítás menüben ➔ „Q-Link” (23. oldal), „AV1-es / AV2-es kimenet” (23. oldal)
- Töltse le a beállításokat: program-, nyelv-, ország-, ill. régióbeállítás (Beállítások letöltése)
 - ➔ „Letöltés” (23. oldal) vagy „Automatikus beállítás” (27. oldal), illetve „Automatikus beállítás” – a TV első használatakor (12. oldal)

■ Elérhető funkciók

Néhány felvevő nem alkalmazható. Olvassa el a felvevő kezelési útmutatóját.

Aktuális műsor azonnali felvétele videomagnóra / DVD-re.

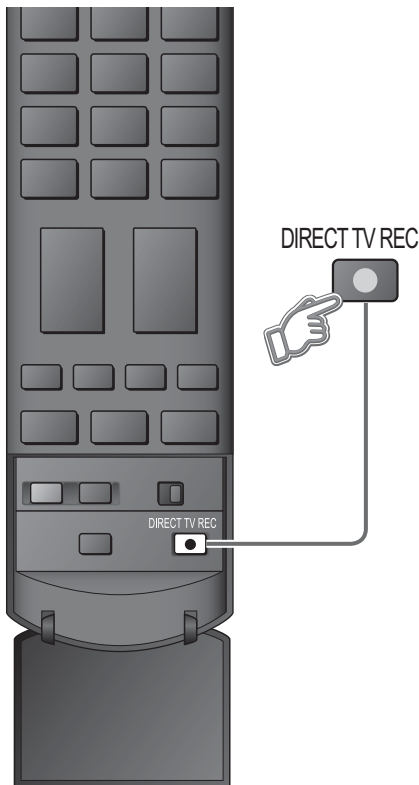

- A rendelkezésre álló lehetőségek:

Aktuális üzemmód	Tuner használata	Hogyan készül a felvétel
TV	TV	TV monitor ki (monitor out)
	Felvevő	A felvevő tunerjén
AV (a felvevő tunerjét nézve)	Felvevő	A felvevő tunerjén
AV (a felvevő külső bemenetét nézve)	–	A felvevő külső bemenetén
AV (a TV külső bemenetét nézve)	–	TV monitor ki (monitor out)

- Amikor közvetlen TV-felvételt végeznek, akkor a felvevő automatikusan bekapcsolódik, ha készenléti állapotban volt.
- A programváltás vagy a TV kikapcsolása lehetséges, amíg a felvevő a saját tunerjéről vesz fel.
- A programváltás nem lehetséges, amíg a felvevő a TV tunerjéről vesz fel.
- A TV kikapcsolása megállítja a TV-hez csatlakoztatott külső AV-forrásról történő felvételt.

Közvetlen TV felvétel – Azt veszi fel, amit lát

Információ / Üzenet

A felvételi információ vagy – amennyiben a felvétel nem lehetséges - egy üzenet jelenik meg.

Vezérelt bekapcsolás és egyszerű lejátszás

E funkció használatához a Beállítás menüben a Vezérelt bekapcsolás lehetőségnél válassza az „Igen” beállítást

➔ „Vezérelt bekapcsolás” (23. oldal)

Ha lejátszás indul a videó- vagy DVD-lejátszón, vagy aktiválja az adott készülék saját navigációs / funkciós menüjét, a tévékészülék bekapcsol, és automatikusan a megfelelő bemeneti módra váltva megjeleníti a tartalmat. (Csak akkor, ha a TV-készülék készenléti üzemmódban volt.)

Vezérelt kikapcsolás

E funkció használatához a Beállítás menüben a Vezérelt kikapcsolás lehetőségnél válassza az „Igen” beállítást

➔ „Vezérelt kikapcsolás” (23. oldal)

Ha a TV-készüléket készenléti állapotba kapcsolja, a csatlakoztatott készülék is automatikusan készenléti állapotba áll. (Csak akkor, ha a videokazetta vagy a DVD nem aktív.)

- „DATA LOGIC” (a Metz Corporation védjegye)
- „Easy Link” (a Philips Corporation védjegye)
- „Megalogic” (a Grundig Corporation védjegye)
- „SMARTLINK” (a Sony Corporation védjegye)

● Link funkciók (Q-Link / VIERA Link)

További beállítások

Link funkciók (Q-Link VIERA Link)

VIERA Link „HDAVI Control™”*

*A készülék működik a „HDAVI Control” funkcióval rendelkező egyéb Panasonic termékekkel, így további HDMI csatlakoztatási lehetőség áll rendelkezésére.

Ez a TV-készülék támogatja a „HDAVI Control 3” funkciót.

Néhány készülék (DIGA felvevő, HD videokamera, házimozsi, erősítő stb.) HDMI- és SCART-kábellel történő csatlakoztatása lehetővé teszi, hogy automatikus interfész-kapcsolatot hozzon létre.

Ezek a funkciók csak a „HDAVI Control”-lal és „VIERA Link”-kel rendelkező típusokra érvényesek.

- Egyes funkciók nem állnak rendelkezésre a készülék HDAVI Control verziójától függően. Ellenőrizze a csatlakoztatott készülék HDAVI Control verzióját.
- A HDMI által biztosított ellenőrző funkció alapuló egyedi funkciót, a VIERA Link „HDAVI Control”-t fejlesztettük ki és építettük be, mely HDMI CEC (Consumer Electronics Control) néven ismert ipari szabvány. Nem garantáljuk, hogy működik más gyártók HDMI CEC technológiát támogató berendezéseivel.

A VIERA Link funkció más gyártók berendezései általi támogatása tekintetében kérjük, olvassa át az adott kezelési útmutatót.

Az alkalmazható eszközökkel kapcsolatban érdeklődjön a helyi Panasonic kereskedőnél.

■ Előkészületek

- Csatlakoztassa a VIERA Linket támogató berendezést.
- VIERA Link csatlakozás ➔ 34. oldal
- Állítsa be a csatlakoztatott berendezést. Olvassa el a készülék kézikönyvét.
- A legjobb felvétel eléréséhez szükség lehet a felvevő beállításaira. A részletekért olvassa el a felvevő kezelési útmutatóját.
- Töltse le a beállításokat: program-, nyelv-, ország-, ill. régióbeállítás (Beállítások letöltése)
➔ „Letöltés” (23. oldal) vagy „Automatikus beállítás” (27. oldal), illetve „Automatikus beállítás” – a TV első használatakor (12. oldal)
- A Beállítás menüben állítsa a VIERA Linket „Be” állásba ➔ „VIERA Link” (23. oldal)
- Állítsa be a TV-t
➔ **Csatlakoztatás után kapcsolja be a berendezést, majd kapcsolja be a TV egységet. Állítsa a bemeneti üzemmódot HDMI1, HDMI2 vagy HDMI3-re (18. oldal) és győződjön meg róla, hogy megfelelő a kép.**
Ezt a beállítást az alábbi esetekben mindig el kell végezni:
 - első üzembe helyezés
 - új berendezés csatlakoztatásakor vagy régi berendezés újbóli csatlakoztatásakor
 - beállítások módosításakor

■ Elérhető funkciók

Egyszerű lejátszás	Amikor a csatlakoztatott berendezés működésbe lép, a bemeneti üzemmód automatikusan bekapcsol. Amint kikapcsolják, a bemeneti üzemmód visszatér az eredetihez.
Vezérelt bekapcsolás	E funkció használatához a Beállítás menüben a Vezérelt bekapcsolás lehetőségnél válassza az „Igen” beállítást ➔ „Vezérelt bekapcsolás” (23. oldal) Amikor a csatlakoztatott berendezés elkezd a lejátszást, vagy a berendezés közvetlen navigátora / funkciók menüje aktív, a TV automatikusan bekapcsol. (Csak akkor, ha a TV-készülék készenléti üzemmódban volt.)
Vezérelt kikapcsolás	E funkció használatához a Beállítás menüben a Vezérelt kikapcsolás lehetőségnél válassza az „Igen” beállítást ➔ „Vezérelt kikapcsolás” (23. oldal) Ha a TV-készüléket készenléti állapotba kapcsolja, a csatlakoztatott készülék is automatikusan készenléti állapotba áll. <ul style="list-style-type: none">● Ez a funkció akkor is működik, ha a TV a Kikapcsolás időzítő vagy az automatikus készenléti állapot kapcsolója révén készenléti üzemmódba került.

■ Elérhető funkciók (A VIERA Link menü használatával)

Megállíthatja az élő TV-adást, és később folytathatja megtekintését.

- Ez a funkció olyan DIGA felvevővel érhető el, amely rendelkezik merevlemezzel és „HDAVI Control 3” funkcióval.
- E funkció használatához csatlakoztassa a DIGA-felvevőt a HDMI- és a SCART-kábelekhez egyaránt.
- Ha a funkció nem működik, ellenőrizze a beállításokat és a berendezést
→ „Előkészületek” (36. oldal)

Az élő TV-adás szüneteltetése és a megtekintés folytatása

Az élő TV-program megállítása (HDAVI Control 3) és merevlemez felvevő

Pause Live TV



① Jelenítse meg a „VIERA Link menü” lehetőséget



② Válassza ki az „Pause Live TV” menüpontot, és szüneteltesse az adást

VIERA Link menü	
Pause Live TV	Megjelenítés
Direct TV Rec	Indítás
VIERA Link vezérlés	Felvevő
Hangszóró kiválasztása	Házimozi

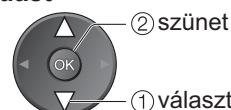

- Az élő TV-adás a szüneteltetés pillanatától kezdve rögzítődik a merevlemezre.

■ Folytatás (a szünet feloldása)

Válassza ki az „Pause Live TV” menüpontot, és folytassa az adás megtekintését

- Az adás megtekintésének folytatása utáni műveleteket illetően olvassa el a berendezés kezelési útmutatóját.

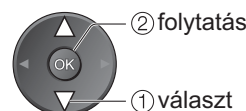

■ Visszatérés az élő TV-adáshoz

(a szüneteltetés vagy a folytatott megtekintés befejezése)

→ **TV** (a bemeneti üzemmód megváltoztatása)

- Ha befejezi az adás szüneteltetését vagy a folytatott megtekintést, a felvett műsor törlődik a merevlemezről.

Az aktuális műsor azonnali felvétele DIGA felvevővel.

- Ez a funkció olyan DIGA felvevővel érhető el, amely rendelkezik „HDAVI Control 3” funkcióval.
- E funkció használatához csatlakoztassa a DIGA-felvevőt a HDMI- és a SCART-kábelekhez egyaránt.
- Ha a funkció nem működik, ellenőrizze a beállításokat és a berendezést
→ „Előkészületek” (36. oldal)
- A programváltás vagy a TV kikapcsolása lehetséges, amíg a felvevő a saját tunerjéről vesz fel.
- A programváltás nem lehetséges, amíg a felvevő a TV tunerjéről vesz fel.
- A TV kikapcsolása megállítja a TV-hez csatlakoztatott külső AV-forrásról történő felvételt.

Közvetlen TV-felvétel - Azt veszi fel, amit lát (HDAVI Control 3)

Direct TV Rec



① Jelenítse meg a „VIERA Link menü” lehetőséget



② Válassza a „Direct TV Rec” menüpontot, és kezdje el a felvételt

VIERA Link menü	
Pause Live TV	Megjelenítés
Direct TV Rec	Indítás
VIERA Link vezérlés	Felvevő
Hangszóró kiválasztása	Házimozi

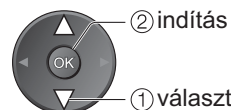

- Közvetlenül is elkezdheti a felvételt → **DIRECT TV REC**

■ A felvétel megállítása

A „Direct TV Rec”-t tegye „Állj” állásba, és nyomja meg az OK gombot

VIERA Link menü	
Pause Live TV	Megjelenítés
Direct TV Rec	Állj
VIERA Link vezérlés	Felvevő
Hangszóró kiválasztása	Házimozi

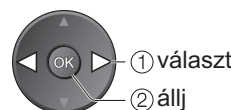

● Link funkciók (Q-Link / VIERA Link)

További beállítások

Link funkciók (Q-Link VIERA Link)

■ Elérhető funkciók (A VIERA Link menü használatával)

A TV távvezérlőjével irányíthatja a csatlakoztatott berendezés néhány funkcióját (irányítsa a távvezérlőt a TV jelvevője felé).

- Ez a funkció olyan berendezéssel érhető el, amely rendelkezik „HDAVI Control 2” vagy „HDAVI Control 3” funkcióval.
- Ha a funkció nem működik, ellenőrizze a beállításokat és a berendezést
→ „Előkészületek” (36. oldal)

A berendezés menüjének elérése és irányítása

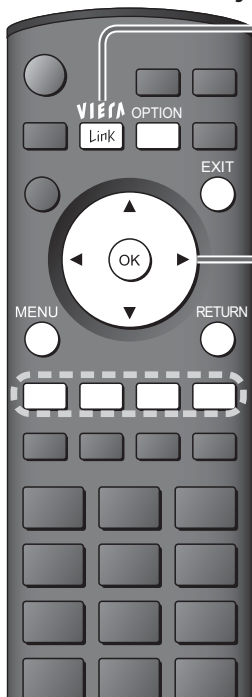

① Jelenítse meg a „VIERA Link menü” lehetőséget



② Válassza ki a „VIERA Link vezérlés” lehetőséget



választ

③ Válassza ki azt az eszközt, amelyhez hozzá szeretne férni

- A „Házimozi” egyben jelenti a házimozsi lejátszót, a házimozsi felvevőt és az erősítőt.



Felvevő / Lejátszó / Házimozi / Videokamera

Megjelenik a csatlakoztatott berendezés típusa.
Válassza ki az eszköz típusát, majd a hozzáférést.

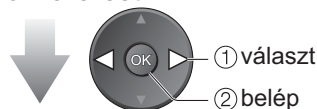

A vezérelt készülék menüje
(A bemeneti üzemmód automatikusan megváltozik)

④ Használja az eszköz menüpontjait

- A VIERA távvezérlő rendelkezésre álló gombjai (a csatlakoztatott berendezéstől függően):

	Kurzor mozgatása / menü kiválasztása
	Kurzor mozgatása / belép / beállítás
	Tárolás / beállít / belép
	Visszatérés az előző menüponthoz
	Kilépés a menüből
	Megjeleníti a berendezés kezelési útmutatóját / Ugyanez a funkció a készülék OPTION gombjával is indítható
	Belépés úgy, hogy a kulcsszavak megjelentek a színsávon

- Az eszköz működtetésével kapcsolatban olvassa el az eszköz kézikönyvét.

Íranyítsa a csatlakoztatott berendezés menüjét a VIERA távvezérlővel (HDAVI Control 2) (HDAVI Control 3)

VIERA Link vezérlés

■ Ha alkalmatlan berendezést próbál elérni

Ha „HDAVI Control” funkcióval rendelkező berendezést csatlakoztatott,



Felvevő / Lejátszó / Házimozi / Videokamera

Megjelenik a csatlakoztatott berendezés típusa.
De nem tudja elérni. Ekkor a berendezés irányításához használja a berendezés saját távvezérlőjét.

Ha más típusú vagy gyártmányú eszközt csatlakoztatott,



Egyéb

Az „Egyéb” felirat jelenik meg. Ön nem tudja elérni. Ekkor a berendezés irányításához használja a berendezés saját távvezérlőjét.

■ Elérhető funkciók (A VIERA Link menü használatával)

A házimozsi hangszóróit a TV-készülék távvezérlőjével szabályozhatja (irányítsa a távvezérlőt a TV jelvevője felé).

- Ez a funkció akkor érhető el, ha „HDAVI Control” funkcióval rendelkező erősítő vagy házimozsi van csatlakoztatva.
- Ha a funkció nem működik, ellenőrizze a beállításokat és a berendezést
➔ „Előkészületek” (36. oldal)

A hangszóró hangerejének elérése és szabályozása

Hangszórók vezérlése

Hangszóró kiválasztása

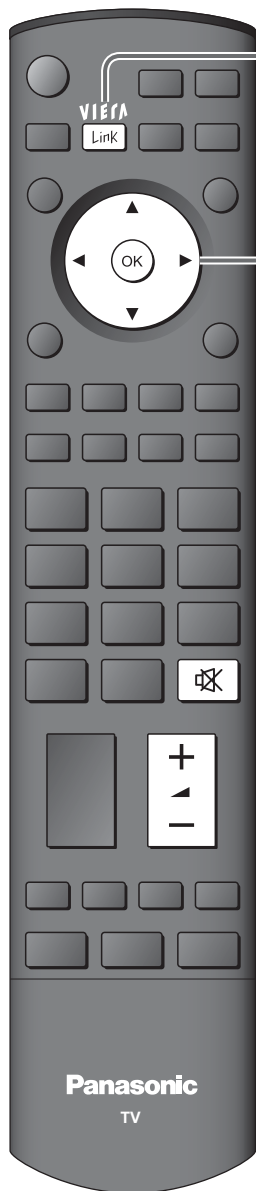

① Jelenítse meg a „VIERA Link menü” lehetőséget



② Válassza ki a „Hangszóró kiválasztása” lehetőséget



③ Állítsa be a „Házimozsi” vagy „TV” lehetőségeket



■ Házimozsi

Az erősítő és a házimozsi automatikusan bekapcsol, ha készenléti üzemmódban van, és a hang a berendezéshez csatlakoztatott házimozsi-hangszórókból szól.

- Hangerő fel / le gomb ➔

- Némítás ➔

- A TV hangszórói el vannak némítva.
- a TV-készülék hangszórói ismét aktívvá válnak.

■ TV

A TV-készülék hangszórói aktívak.

Megjegyzés

- Lehetséges, hogy ez a funkció a csatlakoztatott berendezéstől függően nem működik megfelelően.
- Lehet, hogy a kép vagy a hang nem érhető el az első néhány másodpercben a lejátszás kezdetét követően.
- Lehet, hogy a kép vagy a hang nem érhető el az első néhány másodpercben, miután a bemeneti üzemmódot átváltják.
- A hangerő funkció megjelenik, amikor a készülék hangerejét állítják.
- Az egyszerű lejátszás akkor is elérhető, ha az erősítő vagy a házimozsi távvezérlőjét használják. Olvassa el az eszköz kézikönyvét.
- Ha HDMI-kábelen keresztül szeretne Panasonic HD videokamerát csatlakoztatni, tekintse át a készülék kézikönyvének erre vonatkozó részét.
- Ha egynél több azonos típusú berendezés van a TV-hez HDMI-kábellel csatlakoztatva, pl. két DIGA felvevő a HDMI1-re és a HDMI2-re, a VIERA Link csak az alacsonyabb sorszámú terminálon lesz elérhető, ebben az esetben a HDMI1-en.
- A „HDAVI Control 3” a HDAVI Control-kompatibilis berendezésekre vonatkozó legújabb szabvány (2007. decemberétől érvényes). Ez a szabvány kompatibilis a hagyományos HDAVI berendezésekkel.
- E készülék HDAVI Control szabványverziójának ellenőrzése ➔ „Rendszerinformáció” (23. oldal)



Külső eszköz

Ezek a diagramok megmutatják ajánlásainkat, hogy hogyan csatlakoztassa a TV-készüléket a különböző egyéb készülékekhez.

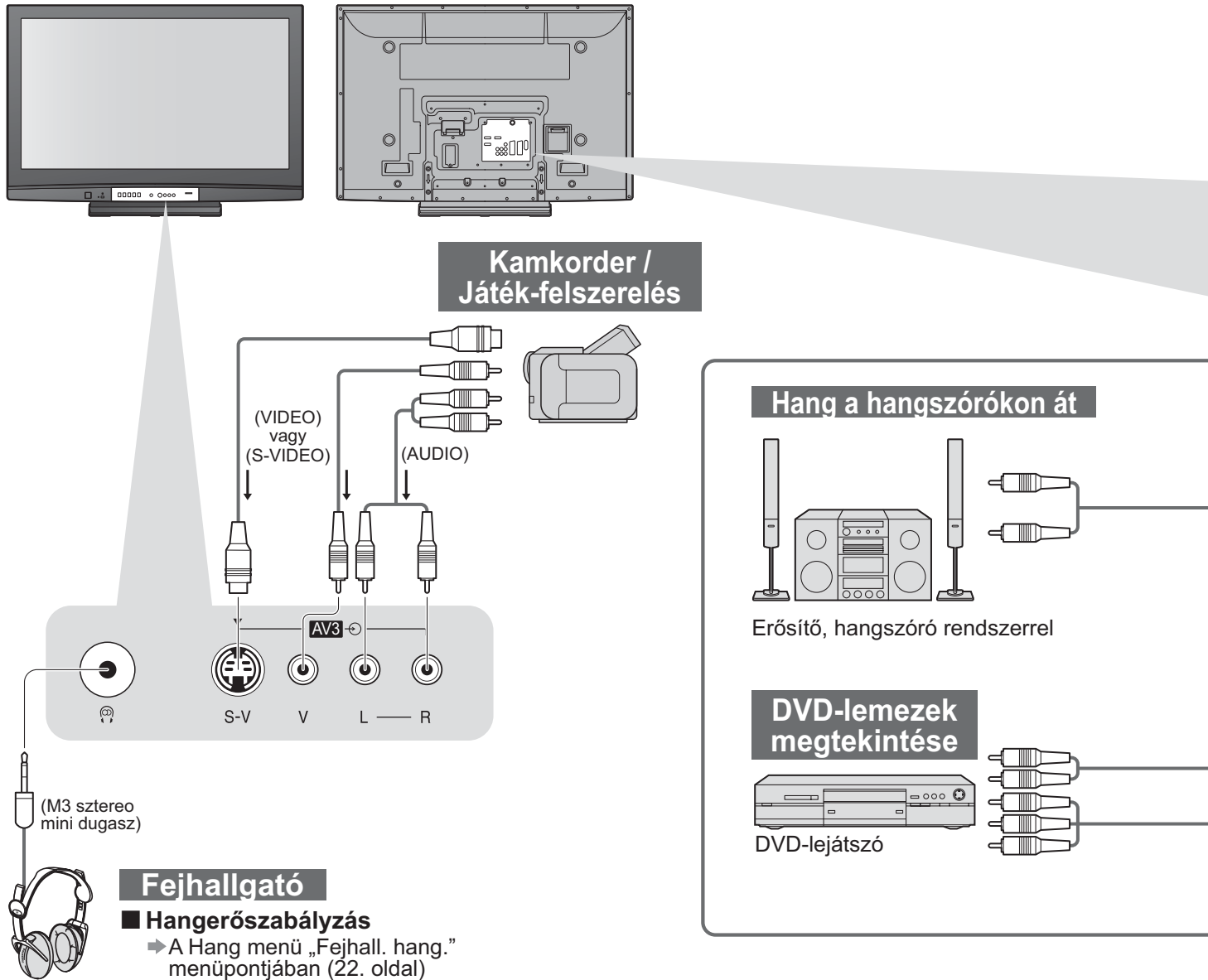
Az egyéb csatlakozásokhoz tanulmányozza az egyes eszközök leírását, az alábbi táblázatot és a műszaki leírást (47. oldal).



■ Az egyes terminálokhoz csatlakoztatható berendezéstípusok

Csatlakozóaljzat	AV1	AV2	AV3	
				(A TV-készülék elülső része)
Felvétel / Lejátszás (készülék)				
Videokazetták / DVD-lemezek felvétele / lejátszása (Videomagnó / DVD felvevő)	<input type="radio"/>	<input type="radio"/>		
DVD-k megtekintése (DVD lejátszó)	<input type="radio"/>	<input type="radio"/>	<input type="radio"/>	
Kamkorder képek megtekintése (Videokamera)	<input type="radio"/>	<input type="radio"/>	<input type="radio"/>	
Műholdas műsorok megtekintése (Set top box)	<input type="radio"/>	<input type="radio"/>	<input type="radio"/>	
Játékok játszása (Játék-felszerelés)	<input type="radio"/>	<input type="radio"/>	<input type="radio"/>	
Erősítő használata hangszórókkal				
Q-Link	<input type="radio"/>	<input type="radio"/>		
VIERA Link	<input type="radio"/>	<input type="radio"/>		
Közvetlen TV felvétel	<input type="radio"/>	<input type="radio"/>		

○: Ajánlott csatlakoztatás

HDMI felszerelés

➔ „HDMI-csatlakozás” (42. oldal)

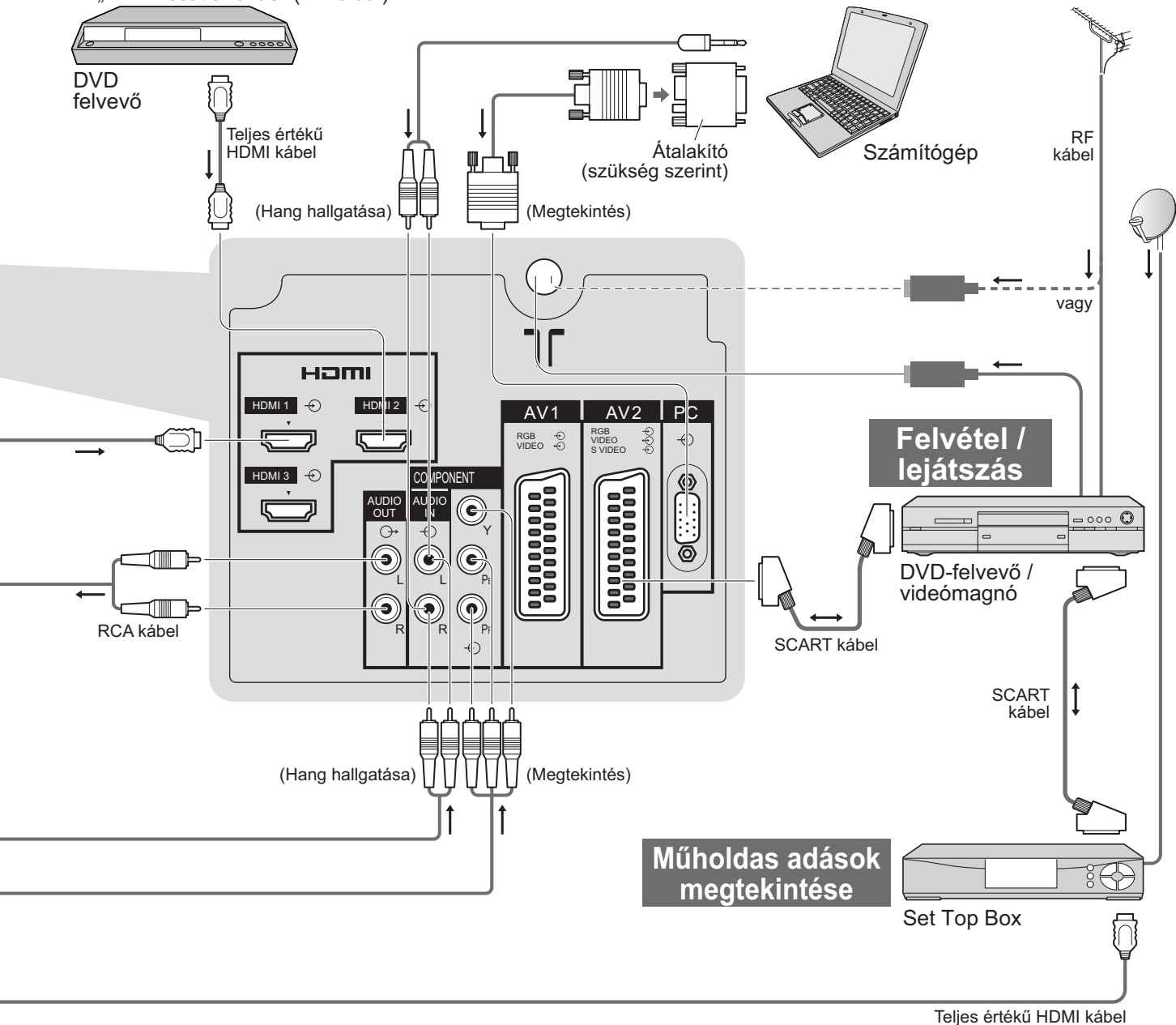

● Külső eszköz

További beállítások

COMPONENT	AUDIO OUT	HDMI		
		1	2	3
<input type="checkbox"/>	<input type="checkbox"/>	<input type="checkbox"/>	<input type="checkbox"/>	<input type="checkbox"/>
<input type="checkbox"/>	<input type="checkbox"/>	<input type="checkbox"/>	<input type="checkbox"/>	<input type="checkbox"/>
<input type="checkbox"/>	<input type="checkbox"/>	<input type="checkbox"/>	<input type="checkbox"/>	<input type="checkbox"/>
<input type="checkbox"/>	<input type="checkbox"/>	<input type="checkbox"/>	<input type="checkbox"/>	<input type="checkbox"/>
<input type="checkbox"/>	<input type="checkbox"/>	<input type="checkbox"/>	<input type="checkbox"/>	<input type="checkbox"/>
<input type="checkbox"/>	<input type="checkbox"/>	<input type="checkbox"/>	<input type="checkbox"/>	<input type="checkbox"/>
<input type="checkbox"/>	<input type="checkbox"/>	<input type="checkbox"/>	<input type="checkbox"/>	<input type="checkbox"/>

Műszaki információ

Automatikus képméretarány

Az optimális méret és képméretarány kiválasztható, így jobb minőségű képekben gyönyörködhet. (15. oldal)

■ Automatikus

Az automatikus képméretarány funkció négy lépésben meghatározza a teljes képernyőt kitöltő, legideálisabb képméretarányt. Először meghatározza, hogy a megtekintett kép szélesvásznú módban jelenik meg.

Ha igen, átvált a megfelelő 16:9 vagy 14:9 arányú széles képernyős módra. Amennyiben az Automatikus képméretarány nem észlel szélesvásznú módot, a legfejlettebb technológiát képviselő TV-készülék mindig a lehető legideálisabb megjelenítési formát választja.

A képernyőn megjelenő felirat jelzi az Automatikus képméretarány funkció által meghatározott megjelenítést: A képernyő bal felső sarkában a „SZÉLESVÁSNÚ” szó olvasható, ha a készülék szélesképernyő-jelet (WSS) vagy SCART-, illetve HDMI-csatlakozóból érkező vezérjelet érzékel. Ilyenkor az Automatikus képméretarány funkció a megfelelő 16:9 vagy 14:9 széles képernyős képméretarányra állítja a megjelenítést. A funkció bármely méretaránynál működik. Ha a készülék a képernyő alsó és felső részén fekete sávot érzékel, a képernyő bal felső sarkában megjelenik az „Automatikus” felirat. A funkció kiválasztja a legmegfelelőbb képméretarányt, és a képet felnagyítja teljes képernyőméretre. A beállítás pár percet igénybe vehet, a kép fényviszonyaitól függően.

Jel elnevezése	Képméretarány vezérlőjel									
	Szélesképernyős jel (WSS)					(8 tűs) SCART vagy HDMI terminálon keresztül érkező jelek vezérlése				
	TV	AV1	AV2	AV3	COMPONENT	AV1	AV2	HDMI1	HDMI2	HDMI3
PAL	○	○	○	○	/	○	○	/	/	/
PAL 525/60	-	-	-	-		○	○			
M.NTSC	-	-	-	-		○	○			
NTSC (Csak AV bemenet)	-	-	-	-		○	○			
SD	525(480)/60i	/	-	-	-	-	-	○	○	○
	525(480)/60p		-	-	-	-	-	○	○	○
	625(576)/50i		○	-	-	-	-	○	○	○
	625(576)/50p		○	-	-	-	-	○	○	○
HD	750(720)/50p	/	-	-	-	-	-	○	○	○
	750(720)/60p		-	-	-	-	-	○	○	○
	1125(1080)/50i		-	-	-	-	-	○	○	○
	1125(1080)/60i		-	-	-	-	-	○	○	○
	1125(1080)/50p		-	-	-	-	-	○	○	○
	1125(1080)/60p		-	-	-	-	-	○	○	○
	1125(1080)/24p		-	-	-	-	-	○	○	○

Megjegyzés

- Az arány a programtól stb. függően változik. Ha az arány a szabványos „16:9” aránynál nagyobb, sötét sávok jelenhetnek meg a képernyő tetején és alján.
- Ha egy szélesképernyős műsort játszanak le a videomagnón, és a képernyőméret szokatlannak tűnik, akkor állítsa be a videomagnó sávkövetését. (Tekintse át a videomagnó kézikönyvét.)

HDMI-csatlakozás

A HDMI (nagy felbontású multimédia interfész) lehetővé teszi, hogy nagy felbontású digitális képeket tekintszen meg, valamint magas minőségű hangot hallgasson a felszerelés és a TV-készülék csatlakoztatása révén. A HDMI vagy DVI kivezetéssel rendelkező HDMI-kompatibilis berendezések (*1) – mint például egy DVD-lejátszó, egy set top box vagy egy játékkonzol – HDMI-kompatibilis (teljesen huzalozott) kábellel csatlakoztathatók a HDMI kivezetéshez. A csatlakoztatással kapcsolatban tekintse meg a „Külső eszköz” szakaszt (40. oldal).

Megjegyzés

- A HDMI a világ első, teljesen digitális felhasználói AV interfésze, amely megfelel a tömörítésmentes szabványnak.
- Ha a külső felszerelés csak DVI kimenettel rendelkezik, DVI-HDMI adapterkábellet csatlakoztassa a HDMI1 terminálhoz (*2).
- Ha a DVI-HDMI adapterkábellet használja, csatlakoztassa az audio kábelt az audio bemeneti csatlakozóhoz (HDMI1: használjon COMPONENT-AUDIO terminált).
- Az audio beállításokat a „HDMI1 bemenet” menüképernyőn végezheti el. (22. oldal)
- A vonatkozó audio jel mintavételezési frekvenciái (2. csat. L.PCM): 48 kHz, 44,1 kHz, 32 kHz
- A HDMI2 és HDMI3 terminálok kizárólag digitális jelet fogadnak.
- Nem lehet számítógéppel használni.
- Ha a csatlakoztatott felszerelés képméretarány-beállítással rendelkezik, akkor állítsa a képméretarányt „16:9” állásra.
- Ezek a HDMI csatlakozók „A típusúak”.
- A HDMI-csatlakozók kompatibilisek a HDCP (Nagy sávszélességű digitális tartalom védelme) szerzői jogi védelemi szolgáltatással.
- Ha egy készüléknek nincs digitális kimeneti csatlakozója, akkor azt a „COMPONENT”, „S-VIDEO” vagy „VIDEO” csatlakozókhoz lehet kötni, az analóg jelek vételéhez.
- A HDMI bemeneti csatlakozót a következő képjelekkel lehet használni: 480i, 480p, 576i, 576p, 720p, 1080i és 1080p. A kimeneti beállítások beállítása a digitális készüléken.
- Az alkalmazható HDMI jelekről további részletek a 44. oldalon találhatóak.

(*1): A HDMI logó megjelenik a HDMI-szabványos eszközökön.

(*2): Érdeklődjön a helyi digitális készülékeket forgalmazó üzletben.

A memóriakártya elérhető adatformátumai

Fotó : digitális fényképezőgéppel rögzített DCF* és EXIF kompatibilis JPEG fájlformátumú állóképek

Adatformátum : Alapvonal JPEG (Részmintavétel 4:4:4, 4:2:2 vagy 4:2:0)

Fájlok max. száma : 9 999

Képfelbontás : 160 × 120 és 10 000 000 közti tartomány

● Kompatibilis kártyatípusok (maximális tárhelykapacitás): SDHC kártya (16 GB), SD kártya (2 GB), Multi Media kártya (128 MB), miniSD kártya (1 GB) (miniSD adapter szükséges)

● Ha miniSD kártyát használt, adapterrel együtt helyezze be vagy távolítsa el.

● Memóriakártya típusokról friss információért látogasson el a következő web-oldalra. (csak angol nyelven elérhető)

<http://panasonic.co.jp/pavc/global/cs/>

*DCF (Design rule for camera file system): a Japan Electronics and Information Technology Industries Association (JEITA) által létrehozott egységes szabvány.

Megjegyzés

● PC-n módosított JPEG kép nem jeleníthető meg.

● A PC-ről származó JPEG képek kompatibilisek kell, hogy legyenek az EXIF (Exchangeable Image File) 2.0, 2.1 és 2.2 szabvánnyal.

● Lehetséges, hogy sérült fájlok alacsonyabb felbontásban jelennek meg.

● A TV-készülék kizárólag „JPG” kiterjesztésű fájltypust támogat.

● A mappa- ill. fájlnevek a digitális kamera típusától függően eltérhetnek.

● Ne használjon kétbájtos karaktert vagy speciális kódot.

● A kártya használhatatlanná válhat a készülékben, ha a fájl-, illetve mappaneveket módosítják.

SCART, S-VIDEO és HDMI csatlakozók leírása

■ AV1 SCART aljzat (RGB, VIDEO, Q-Link)

Az AV1-hez többek között RGB (Piros / Zöld / Kék) jel is használható bemenetként.

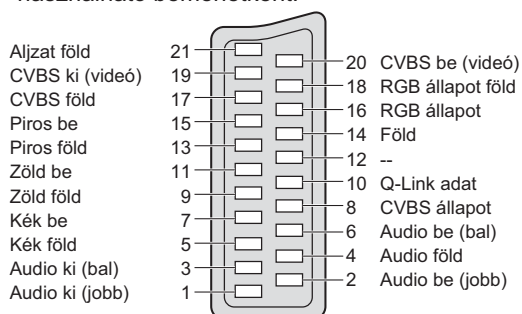

■ AV2 SCART aljzat (RGB, VIDEO, S-VIDEO, Q-Link)

AV2 - a 15. és 20. pólus az AV2 S-VHS / VIDEO kapcsolástól függ.

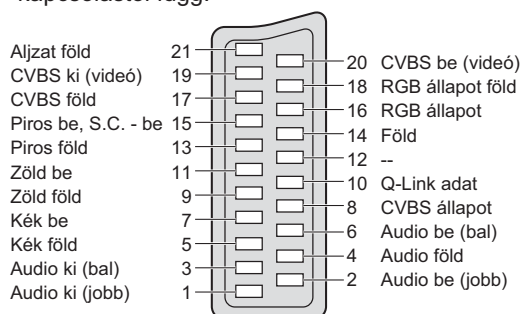

■ AV3 S-VIDEO 4 pólusú aljzat

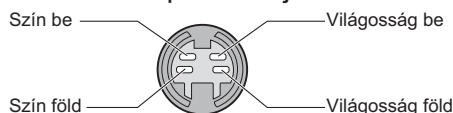

■ HDMI aljzat

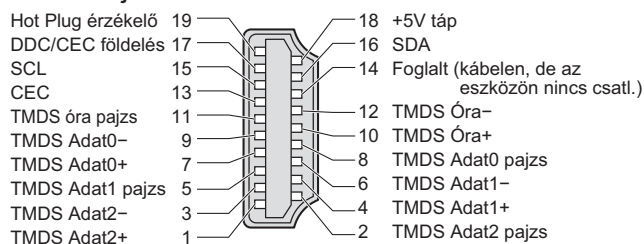

Műszaki információ

Számítógép csatlakozás

Számítógépet lehet csatlakoztatni a TV-készülékhez, így a számítógép képernyője jelenik ott meg, és a hang is a TV-készülékből hallható.

- A számítógép-jelek, amelyek bemenetként alkalmazhatók: Vízszintes pásztázási frekvencia 31-től 69 kHz-ig; függőleges pásztázási frekvencia 59-től 86 Hz-ig (több, mint 1 024 jelsor esetén a kép nem jelenik meg megfelelően).
- A számítógép-adapter nem szükséges a DOS/V-kompatibilis D-sub 15-tűs csatlakozó esetén.

Megjegyzés

- Egyes számítógépmoდეllek nem csatlakoztathatók ehhez a TV-készülékhez.
- PC használatakor állítsa be a legmagasabb értéket a PC színmegjelenítés minőségéhez.
- Az alkalmazható PC jelekkel kapcsolatban tekintse meg az alábbiakat.
- Maximális kijelző-felbontás

Arány \ Modell sorszám	TH-37PV80PA	TH-42PV80PA
4:3	768 × 720 pixel	768 × 768 pixel
16:9	1 024 × 720 pixel	1 024 × 768 pixel

- D-sub 15-tűs csatlakozó jel

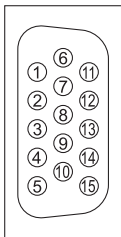

Érintkező száma	Jel elnevezése	Érintkező száma	Jel elnevezése	Érintkező száma	Jel elnevezése
①	R	⑥	GND (Föld)	⑪	NC (nincs csatlakozás)
②	G	⑦	GND (Föld)	⑫	NC (nincs csatlakozás)
③	B	⑧	GND (Föld)	⑬	HD
④	NC (nincs csatlakozás)	⑨	NC (nincs csatlakozás)	⑭	VD
⑤	GND (Föld)	⑩	GND (Föld)	⑮	NC (nincs csatlakozás)

Megjeleníthető bemeneti jeltípusok

COMPONENT (Y, P_B, P_R), HDMI

* Jel: Megfelelő bemeneti jel

Jel elnevezése	COMPONENT	HDMI
525 (480) / 60i	*	*
525 (480) / 60p	*	*
625 (576) / 50i	*	*
625 (576) / 50p	*	*
750 (720) / 60p	*	*
750 (720) / 50p	*	*
1 125 (1 080) / 60i	*	*
1 125 (1 080) / 50i	*	*
1 125 (1 080) / 60p	*	*
1 125 (1 080) / 50p	*	*
1 125 (1 080) / 24p	*	*

PC (D-sub 15P)

Jel elnevezése	Vízszintes frekvencia (kHz)	Függőleges frekvencia (Hz)
640 × 400 @70 Hz	31,47	70,07
640 × 480 @60 Hz	31,47	59,94
640 × 480 @75 Hz	37,50	75,00
800 × 600 @60 Hz	37,88	60,32
800 × 600 @75 Hz	46,88	75,00
800 × 600 @85 Hz	53,67	85,06
852 × 480 @60 Hz	31,44	59,89
1 024 × 768 @60 Hz	48,36	60,00
1 024 × 768 @70 Hz	56,48	70,07
1 024 × 768 @75 Hz	60,02	75,03
1 024 × 768 @85 Hz	68,68	85,00
1 280 × 1 024 @60 Hz	63,98	60,02
1 366 × 768 @60 Hz	48,39	60,04
Macintosh13" (640 × 480)	35,00	66,67
Macintosh16" (832 × 624)	49,73	74,55
Macintosh21" (1 152 × 870)	68,68	75,06

Megjegyzés

- A fentiekől eltérő jelek hibásan jelenhetnek meg.
- A fenti jelek átalakításra kerülnek annak érdekében, hogy a képernyőn optimálisan jelenjenek meg.
- Az alkalmazható PC bemeneti jel alapvetően a VESA szabvány szerinti időzítéssel kompatibilis.
- A kijelzés érdekében a készülék a PC jelét megnyújtja, vagy összezsugorítja, ezért nem biztos, hogy a finom részletek a megfelelő élességgel megjeleníthetőek.

GYIK

Szerviz vagy segítségnyújtás kérése előtt kérjük, kövesse ezeket az egyszerű útmutatókat a probléma megoldásához.

Ha a probléma továbbra is fennáll, segítségért forduljon a helyi Panasonic kereskedőhöz.

Fehér foltok vagy árnyékképek (zaj)

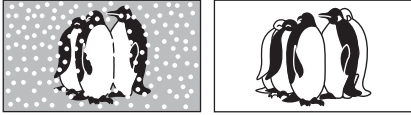

- Ellenőrizze az antenna pozícióját, irányát és csatlakozását.

Nincsen sem kép, sem hang

- A készülék „AV üzemmódban” van?
- A hálózati csatlakozódugót bedugták a fali aljzatba?
- A TV-készülék be van kapcsolva?
- Ellenőrizze a Képmenüt (22. oldal) és a hangerőt.
- Ellenőrizze, hogy a szükséges SCART kábelek és az egyéb csatlakozók a helyükön vannak-e.

Automatikus képméretarány

- Az automatikus képméretarány szolgáltatást úgy alakították ki, hogy a legjobb képméret arányt biztosítsa a teljes képernyő kitöltéséhez. Az egyéb, felhasználói beállításhoz tekintse meg a 42. oldalt.

S-Video / fekete-fehér kép

- A AV gombbal nyugtázza az S-Video módot, azaz az AV2/S (18. oldal) kiválasztását.

Képernyőn megjelenő üzenetek – I.e. EC/AV1

- Ezeket egyszerűen eltüntetheti →  Nyomja meg újra a gombot az üzenetek ismételt megjelenítéséhez.

Hibaüzenet jelenik meg

- Kövesse az üzenet utasításait.
- Amennyiben a probléma továbbra is fennáll, lépjen kapcsolatba a hivatalos szervizközponttal.

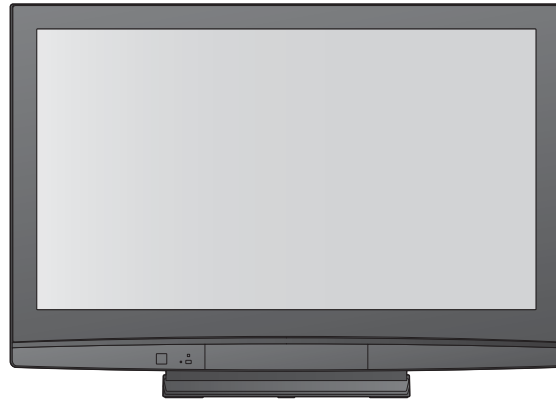

A Q-Link funkció nem működik

- Kérjük ellenőrizze a SCART kábelt és csatlakozását. A Beállítás menüben szintén állítsa be az „AV1-és / AV2-és kimenet” (23. oldal).

A „VIERA Link” funkció nem működik, és hibaüzenet jelenik meg

- Ellenőrizze a csatlakozásokat.
- Kapcsolja be a csatlakoztatott berendezést, majd a TV-t. (36. oldal)

A felvétel nem indul el azonnal

- Ellenőrizze a felvevő beállításait. A részletekért olvassa el a felvevő kezelési útmutatóját.

Állandóan megvilágított képernyőpontok

- A technológiával járó gyártási folyamat miatt előfordulhat, hogy egyes pixelek folyamatosan világítanak, míg mások sötétek maradnak. Ez nem utal rendellenes működésre.

Csökken a kontraszt

- A kontraszt az alábbi körülmények között csökken, ha néhány percig a felhasználó nem indít műveletet:
 - nem érkezik jel AV módban
 - zárolt program van kiválasztva
 - érvénytelen program van kiválasztva
 - megjelenített menü
 - Miniatűr kép vagy állókép SD-kártya módban

GYIK

	Probléma	Műveletek
Képernyő	Zavaros kép, zajos	<ul style="list-style-type: none">● Állítsa be a „P-NR” lehetőséget a Képmenüben (a zajszűréshez). (22. oldal)● Ellenőrizze, hogy nincs-e a közelben villamos készülék (autó, motorkerékpár, fénycső).
	Nincs kép	<ul style="list-style-type: none">● Lehet, hogy a „Színtelítettség” vagy a „Kontraszt” minimumra van állítva a Képmenüben? (22. oldal)● Ellenőrizze az Színrendszer (27. oldal)
	Elmosódott vagy torzult kép (nincs hang, vagy halk)	<ul style="list-style-type: none">● Nullázza a programot. (27. oldal)
	Szokatlan kép jelenik meg	<ul style="list-style-type: none">● Kapcsolja ki, majd újra be a TV-készüléket.
Hang	Nincs hang	<ul style="list-style-type: none">● Be van kapcsolva a „Némítás”? (9. oldal)● A hangerő minimumra van állítva?
	A hangerő alacsony vagy a hang torz	<ul style="list-style-type: none">● Lehet, hogy hibás a hangjel fogadása.● Állítsa a Hangmenü „MPX” beállítását (22. oldal) „Mono” állásba.
HDMI	A hang szokatlan	<ul style="list-style-type: none">● Állítsa a hangbeállításokat a csatlakoztatott készüléken „2-csat. L.PCM”-re.● Ellenőrizze a „HDMI1 bemenet” beállítást a Hangmenüben. (22. oldal)● Ha a digitális hangcsatlakozás problémás, akkor válasszon analóg hangcsatlakozást. (42. oldal)
	A HDMI-n keresztül csatlakoztatott külső felszerelésről érkező kép szokatlan	<ul style="list-style-type: none">● Helyesen csatlakoztatta a HDMI kábelt? (40. oldal)● Kapcsolja ki a TV-készüléket és az eszközt, majd kapcsolja be ismét azokat.● Ellenőrizze, hogy van-e bemeneti jel az eszköztől. (44. oldal)● Használjon EIA/CEA-861/861B-szabványos eszközt.
Egyéb	A TV-készülék „készenléti üzemmód”-ba vált át	<ul style="list-style-type: none">● A „Kikapcs. időzítő” funkció aktív.● A TV-készülék „készenléti üzemmód”-ba lép körülbelül 30 perccel a műsorszórás megszűnése után.
	A távvezérlő nem működik	<ul style="list-style-type: none">● A megfelelő módon helyezte be az elemeket? (6. oldal)● Bekapcsolta a TV-t?

Műszaki adatok

		TH-37PV80PA	TH-42PV80PA	
Hálózati tápfeszültség		AC 220-240 V, 50 / 60 Hz		
Teljesítményfelvétel	Átlagos használat	235 W	255 W	
	Készenléti állapot	0,7 W		
Képernyőpanel	Képarány	16:9		
	Képméret	94 cm (átló) 819 mm (Szé) × 457 mm (Ma)	106 cm (átló) 922 mm (Szé) × 518 mm (Ma)	
	pixelek száma	737 280 (1 024 (Szé) × 720 (Ma)) [3 072 × 720 képpontok]	786 432 (1 024 (Szé) × 768 (Ma)) [3 072 × 768 képpontok]	
Hang	Hangszóró	160 mm × 42 mm × 2db, 8 Ω		
	Hang kimenet	20 W (10 W + 10 W), 10% THD		
	Fejhallgató	1 db M3 (3,5 mm) átmérőjű sztereó minicsatlakozó		
PC jebemenet		VGA, SVGA, XGA SXGA (tömörített) Vízszintes pásztázási frekvencia 31 - 69 kHz Függőleges pásztázási frekvencia 59 - 86 Hz		
Vételi rendszerek / Hullámsáv név		PAL B, G, H, I, SECAM B, G, SECAM L / L' VHF E2 - E12 VHF H1 - H2 (OLASZORSZÁG) VHF A - H (OLASZORSZÁG) UHF E21 - E69 CATV (S01 - S05) CATV S1 - S10 (M1 - M10) CATV S11 - S20 (U1 - U10) CATV S21 - S41 (Hiperhullámsáv)		
		PAL D, K, SECAM D, K VHF R1 - R2 VHF R3 - R5 VHF R6 - R12 UHF E21 - E69		
		PAL 525/60 NTSC szalag lejátszása bizonyos PAL videomagnókról (VCR) M.NTSC Lejátszás M.NTSC videomagnókról (VCR) NTSC (AV bemenet csak) Lejátszás NTSC videomagnókról (VCR)		
Antenna - Hátsó rész		VHF / UHF		
Működési feltételek		Hőmérséklet : 0 °C - 35 °C Relatív páratartalom : 20 % - 80 % RH (nem lecsapódó)		
Csatlakozójelzők	AV1 (SCART foglalat)	21 pólusú csatlakozóaljzat (Audio/Video be, Audio/Video ki, RGB be, Q-Link)		
	AV2 (SCART foglalat)	21 pólusú csatlakozóaljzat (Audio/Video be, Audio/Video ki, RGB be, S-Videó be, Q-Link)		
	AV3	VIDEO	1 db TÚS Típusú RCA	1,0 V[p-p] (75 Ω)
		S-VIDEO	4 pólusú Mini DIN	Y:1,0 V[p-p] (75 Ω) C:0,286 V[p-p] (75 Ω)
		AUDIO L - R	2 db TÚS Típusú RCA	0,5 V[rms]
	COMPONENT	VIDEO	Y P_B, P_R	1,0 V[p-p] (szinkronizálással együtt) ±0,35 V[p-p]
		AUDIO L - R	2 db TÚS Típusú RCA	0,5 V[rms]
	Egyéb	HDMI1 / 2 / 3	TYPE A csatlakozó	● Ez a TV-készülék támogatja a „HDAVI Control 3” funkciót
		PC	15 ÉRINTKEZŐS HIGH-DENSITY	R,G,B/0,7 V[p-p] (75 Ω) HD, VD/TTL szint. 2,0 - 5,0 V[p-p] (magas impedanciájú)
		Kártyanyílás	SD kártya nyílás × 1	
Kimenet	AUDIO L - R	2 db TÚS Típusú RCA	0,5 V[rms] (magas impedanciájú)	
Méretetek (Szé × Ma × Mé)		917 mm × 665 mm × 327 mm (Állvánnyal) 917 mm × 617 mm × 95 mm (Csak a TV készülék)	1 020 mm × 727 mm × 327 mm (Állvánnyal) 1 020 mm × 679 mm × 95 mm (Csak a TV készülék)	
Tömeg		24,5 kg Net (Állvánnyal) 22,5 kg Net (Csak a TV készülék)	28,0 kg Net (Állvánnyal) 26,0 kg Net (Csak a TV készülék)	

Megjegyzés

- A műszaki jellemzők előzetes bejelentés nélküli változtatásának jogát a gyártó fenntartja. A tömeg és a méret feltüntetett értékei közelítőek.
- A készülék az alábbi EMC szabványoknak felel meg.
EN55013, EN61000-3-2, EN61000-3-3, EN55020, EN55022, EN55024.
- Talp: ST-42R4-WG (Biztonsági jóváhagyásra)

Tájékoztatás felhasználók számára az elhasználtott készülékek, szárazelemek és akkumulátorok begyűjtéséről és ártalmatlanításáról



A termékeken, a csomagoláson és/vagy a kísérő dokumentumokon szereplő szimbólumok azt jelentik, hogy az elhasználtott elektromos és elektronikus termékeket, szárazelemeket és akkumulátorokat az általános háztartási hulladéktól külön kell kezelni. Az elhasználtott készülékek, szárazelemek és akkumulátorok megfelelő kezelése, hasznosítása és újrafelhasználása céljából, kérjük, hogy az ország törvényeinek, valamint a 2002/96/EK és a 2006/66/EK irányelveknek megfelelően juttassa el azokat a kijelölt gyűjtőhelyekre. E termékek, szárazelemek és akkumulátorok előírászerű ártalmatlanításával Ön hozzájárul az értékes erőforrások megővéséhez, és megakadályozza az emberi egészség és a környezet károsodását, amit egyébként a hulladékok nem megfelelő kezelése okozhat. Az elhasználtott termékek, szárazelemek és akkumulátorok begyűjtésével és újrafelhasználásával kapcsolatban, kérjük, érdeklődjön a helyi közösségénél, a területi hulladékártalmatlanító szolgálatnál vagy abban az üzletben, ahol a termékeket vásárolta. E hulladékok szabálytalan elhelyezését a nemzeti jogszabályok büntethetik.



Az Európai Unió üzleti felhasználói számára

Ha az elektromos vagy elektronikus berendezésétől meg kíván szabadulni, kérjük, további tájékoztatásért forduljon a forgalmazójához vagy a szállítójához.

[Hulladékkezelési tájékoztató az Európai Unión kívüli egyéb országokban]

Ezek a szimbólumok csak az Európai Unióban érvényesek. Ha meg kíván szabadulni a termékektől, kérjük, lépjen kapcsolatba a helyi hatóságokkal vagy a kereskedővel, és kérdezze meg őket a hulladékéltelhelyezés megfelelő módjáról.



Megjegyzés a szárazelem- és akkumulátor-szimbólummal kapcsolatban (a két alsó szimbólumpélda):

Ezek a szimbólumok kémiai szimbólummal együtt alkalmazhatók. Ebben az esetben teljesíti az EU irányelvnek vegyi anyagra vonatkozó követelményét.

Licenc

- A VGA az International Business Machines Corporation védjegye.
- A Macintosh az Apple Computer, USA bejegyzett védjegye.
- Az S-VGA a Video Electronics Standards Association bejegyzett védjegye.
Annak ellenére, hogy esetleg nem került külön említésre cég, illetve termék védjegye, az adott védjegyeket tiszteletben tartottuk.
- Az SDHC logó egy védjegy.
- A HDMI, a HDMI embléma és a High-Definition Multimedia Interface a HDMI Licensing LLC védjegyei vagy bejegyzett védjegyei.
- A HDAVI Control™ a Matsushita Electric Industrial Co., Ltd. védjegye.

Vásárlói feljegyzések

A termék modellszáma és a sorozatszám a termék hátlapján található. Jegyezze fel ezt a sorozatszámot az alább biztosított helyre, és őrizze meg ezt a kézikönyvet és a vásárlói számláját, mint a vásárlásának maradandó tanúsítványát, hogy lopás vagy elvesztés esetén, és a jótállással kapcsolatos szolgáltatások rendelkezése értelmében segítsen az azonosításban.

Modellszám

Sorozatszám

Matsushita Electric Industrial Co., Ltd.

Web Site : <http://www.panasonic-europe.com>

© 2008 Matsushita Electric Industrial Co., Ltd. All Rights Reserved.

A Cseh köztársaságban nyomtatva