

**Panasonic**<sup>®</sup>

TX-65EZ1000E TX-77EZ1000E

TX-55EZ950E TX-65EZ950E

*e***HELP**

 Español

## Antes de empezar

### Antes de usar este producto

- Licencia 13

### Características

- Resolución 4K 16
- Pantalla de Inicio 17
- Info Frame 18
- Panel de control táctil 19
- TV Anywhere 20
- DVB-por-IP 21
- Sintonizador dual 22
- Easy Mirroring 23

## Pantalla de Inicio

### Pantalla de Inicio

- Información 24
- Cómo se utiliza 26
- Añadir a Pantalla de Inicio 28
- Menú de opciones 29

### TV en directo

- Cómo se utiliza 30
- Menú de opciones 31

### Aplicaciones

- Cómo se utiliza 32
- Mi app 33
- Menú de opciones 34

### Dispositivos

- Cómo se utiliza 35
- Menú de opciones 36

## Ver la televisión

### Información básica

- Conexión al satélite 37

• Conexión básica	40
• Selección del canal	42
• Bandera de información	44
• Opciones AV	47
• Subtítulos	50
• Última vista	51
• Temporizador de apagado	52
• Funciones de ahorro de energía	53
• Ajuste de tiempo	56
• Idioma	57

## Resolución 4K

• Equipo compatible con 4K	58
• Configuración autom. HDMI	59
• Formato 4K válido	60

## Equipo externo

• Conexión externa	61
• Visualización de la entrada externa	65
• Utilización del mando a distancia del TV	67
• Características de HDMI	69
• Ajuste HDMI HDR	71
• Señales de entrada válidas	72

## Para conseguir las mejores imágenes

• Modo de imagen	73
• Sensor de Ambiente	75
• Aspecto	76
• Señal de control de aspecto	78
• Configuración básica	80
• Ajustes de reducción de ruido	83
• Configuración avanzada	84
• Opciones de configuración	90
• Ajustes de Pantalla	94
• Ajustes de bloqueo	96
• Ajuste de copia	97

## Para conseguir el mejor audio

• Modo de sonido	98
• Configuración básica	99
• Ajustes de volumen	101
• Ajustes de la audioguía	103
• Audiodescripción	105
• Ajustes avanzados	106

## Guía de TV

• Utilización de la Guía de TV	109
• Programar temporizador	111

## Teletexto

• Visualización de teletexto	113
• Modo teletexto	115
• Caracteres teletexto	116

## Sintonización y edición de canales

• Menú de ajuste	117
• Editor de lista canales	118
• Editor de Favoritos	121
• Ajuste Automático	123
• Sintonía Manual	127
• Actualizar lista canales	130
• Condición de la señal	131
• Otros ajustes	132
• Satélites seleccionables	133

## Grabación

### Configuración del disco duro USB HDD

• Preparativos	134
• Configuración para el disco duro USB HDD	136

### Grabación del programa actual

• Grabación de un toque	138
• REW LIVE TV	139

<b>Programar temporizador</b>	
• Ajuste de la programación con temporizador	141
• Edición de la programación con temporizador	143
• Grabación remota	144
• Nota	145
<b>Información técnica</b>	
• USB HDD	146
<b>Media Player</b>	
<b>Uso de Media Player</b>	
• Información	147
• Selección del dispositivo / modo	150
• Dispositivo de red	152
• Compartir archivo	153
<b>Vista lista fácil</b>	
• Selección de archivo	154
• Filtrado de archivos	156
<b>Vista carpeta mez.</b>	
• Selección de archivo	157
• Filtrado de archivos	159
• Orden de los archivos	160
<b>Reproducir</b>	
• Reproducir	161
• Config. pase de diapos.	163
• Config. de vídeo	165
• Ajustes de salida de audio	166
<b>Modo TV grabado</b>	
• Selección del contenido	167
• Para ver la TV grabada	168
• Agrupación de contenido	170
• Borrado del contenido	171
• Lista de capítulos	172
• Ajustes de salida de audio	173

<b>Dispositivo conectado</b>	
• Precaución para el manejo de dispositivos	174
• Tarjeta SD	175
• Dispositivos USB	176
<b>Formato admitido</b>	
• Formato de foto	177
• Formato de vídeo	178
• Formato de música	181
<b>Red</b>	
<b>Contenidos de Internet</b>	
• Información	182
• Selección del contenido de Internet	183
• Nota	184
<b>DLNA</b>	
• Flujo interno	185
• Uso de DLNA	188
<b>Conexiones de red</b>	
• Conexión a Internet	189
• Conexión DLNA	190
• Nota	192
<b>Ajustes de red</b>	
• Conexión de Red	193
• Manual - Inalámbrica	195
• Manual - Cable	198
• Manual - Acceso Inalámbrico	200
• Estado de Red	201
• Configurac. My Home Cloud	202
• Nombre VIERA	203
• Config. de la app TV Remote	204
• Configur. enlace de red	206
• Config. servidor DVB-vía-IP	208
• Configuración TV Anywhere	209

• Conf. para compartir archivos	210
• Configuración Mirroring	211
• Ajustes Control4	212
• Actualización de software	213
• Mensaje de software nuevo	214

## Fotos

• Selección de archivo	215
• Visualización de fotos	216
• Utilización del pase de diapositivas	217

## Vídeos

• Selección de archivo	218
• Para ver vídeos	219
• Config. de vídeo	221
• Ajustes de salida de audio	223

## Música

• Selección de archivo	224
• Reproducción de música	225
• Config. de música	226

## Formato admitido

• Formato de foto	227
• Formato de vídeo	228
• Formato de música	231

## Funciones

### Info Frame

• Información	232
• Cómo se utiliza	233
• Ajustes	234

### Control de voz

• Información	235
• Cómo se utiliza	236
• Ajustes	237
• Nota	238

<b>Panel de control táctil</b>	
• Información	239
• Emparejamiento	240
• Identificación de los controles	241
• Ajustes	243
<b>TV Anywhere</b>	
• Cómo se utiliza	244
• Configuración TV Anywhere	245
<b>Duplicación</b>	
• Cómo se utiliza	246
• Configuración Mirroring	247
<b>DVB-por-IP</b>	
• Conexión del servidor DVB-por-IP	248
• Config. servidor DVB-vía-IP	250
• Conexión del cliente DVB-por-IP	251
• Selección del Servidor de DVB-por-IP	253
• Nota	254
<b>Multi ventana</b>	
• Información	255
• Multi ventana	256
• Nota	258
<b>“HDAVI Control™” de VIERA Link</b>	
• Resumen de VIERA Link	259
• Preparativos	265
• Reproducción fácil	266
• Encendido Link	267
• Apagado Link	268
• Ahorro Energía en espera	269
• Auto apagado inteligente	270
• Control de VIERA Link	271
• Selección altavoz	273
• Nota	274

<b>Bloqueo para niños</b>	
• Utilización de bloqueo para menores	275
• Número PIN	276
• Criterio paterno	277
<b>Aplicación Servicio Dato</b>	
• Utilización de la aplicación servicio de datos	278
• Ajuste de privacidad	279
• Nota	281
<b>Interfaz común</b>	
• Precaución	282
• Utilización de interfaz común	283
<b>Condición inicial</b>	
• Condición inicial	284
<b>Actualización del software del TV</b>	
• Información	285
• Actualización automática	286
• Actualización manual	287
<b>Introducción de caracteres</b>	
• Utilización de los botones numéricos	288
<b>Dispositivos Bluetooth</b>	
• Configuración de Bluetooth	289
<b>Teclado</b>	
• Teclado	290
<b>Ajustes</b>	
<b>Menú de ajuste</b>	
• Cómo se utiliza	291
<b>Imagen</b>	
• Modo de imagen	293
• Configuración básica	294
• Sensor de Ambiente	296
• Ajustes de reducción de ruido	297

• Configuración avanzada	298
• Opciones de configuración	299
• Ajustes de Pantalla	302
• Ajustes de bloqueo	303
• Ajuste de copia	304
• Reconfigurar a predet.	305

## Sonido

• Modo de sonido	306
• Configuración básica	307
• Ajustes de volumen	308
• Ajustes de la audioguía	309
• Audiodescripción	310
• Ajustes avanzados	311
• Reconfigurar a predet.	312

## Red

• Conexión de Red	313
• Estado de Red	314
• Configurac. My Home Cloud	315
• Nombre VIERA	316
• Config. de la app TV Remote	317
• Configur. enlace de red	318
• Config. servidor DVB-vía-IP	319
• Configuración TV Anywhere	320
• Conf. para compartir archivos	321
• Configuración Mirroring	322
• Ajustes Control4	323
• Otros ajustes	324

## Temporizador

• Temporizador de apagado	325
• Programar temporizador	326
• Franja horaria	327
• Suspensión automática	328
• No señal de apagado	329

## Configuración

• Navegación Eco	330
• Ajustes control por voz	331
• Ajustes Dispositivo USB	332
• Configuración grabación	333
• Panel control táctil VIERA	334
• Configuración de Bluetooth	335
• Bloqueo para niños	336
• Menú de sintonizador	337
• Idioma	339
• Mostrar ajustes	340
• Configuración autom. HDMI	342
• Ajuste HDMI HDR	343
• Interfaz común	344
• Ajustes VIERA Link	345
• Aplicación Servicio Dato	346
• Menú de sistema	347
• Otros ajustes	348

## Soporte

### Menú Ayuda

• Uso del menú Ayuda	349
----------------------	-----

### Preguntas frecuentes

• Imagen	350
• TV digital	352
• TV analógica	354
• Sonido	355
• HDMI	356
• Red	357
• Otro	359
• Información detallada	362

### Mantenimiento

• Cuidados y limpieza	363
-----------------------	-----

## Cómo se utiliza

---

### ■ Significado de la simbología

**OK** :

Las letras que aparecen entre corchetes señalan los botones del mando a distancia.

**Menú** :

Las letras en color cian se refieren a los elementos que se muestran en pantalla.

 :

Referencias a esta eHELP

Puede saltar a la página pulsando **OK** cuando el cursor está en las referencias.

### ■ Guía de operaciones

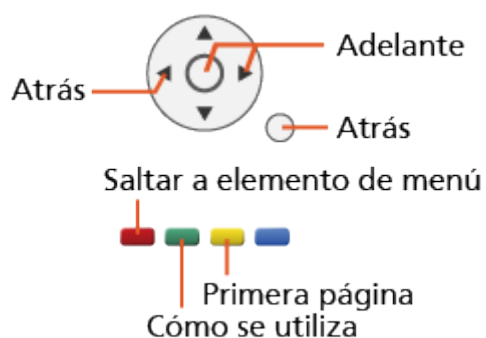

= Nota =

- El diseño y las especificaciones están sujetos a cambios sin previo aviso.
- Las imágenes mostradas en esta eHELP tienen solamente fines ilustrativos.
- Este eHELP cubre todos los modelos. No obstante, es posible que ciertas funciones no estén disponibles en algunos de ellos.
- Consulte el manual en papel y el menú real del TV, etc. para confirmar las funciones de su modelo.

# Antes de empezar

## Antes de usar este producto

### Licencia

---

Aunque no se haya hecho ninguna mención especial de compañías o marcas de fábrica de productos, estas marcas de fábrica han sido respetadas escrupulosamente.

---

DVB y los logotipos DVB son marcas comerciales de DVB Project.

---

DiSEqC™ es una marca comercial de EUTELSAT.

---

THX y el logotipo THX son marcas comerciales de THX Ltd., registradas en Estados Unidos y en otros países.

---

Las marcas y logotipos de la palabra Bluetooth® son marcas comerciales registradas propiedad de Bluetooth SIG, Inc. y todo uso de dichas marcas por parte de Panasonic Corporation se realiza bajo licencia. Otras marcas comerciales y nombres comerciales pertenecen a sus respectivos propietarios.

---

El símbolo SDXC es una marca comercial de SD-3C, LLC.

---

“AVCHD” y “AVCHD Progressive” son marcas comerciales de Panasonic Corporation y Sony Corporation.

---

DLNA®, el logotipo DLNA y DLNA CERTIFIED™ son marcas comerciales, marcas de servicio o marcas de certificación de Digital Living Network Alliance.

---

Los términos HDMI y HDMI High-Definition Multimedia Interface, y el Logotipo HDMI son marcas comerciales o marcas registradas de HDMI Licensing Administrator, Inc. en los Estados Unidos y otros países.

---

x.v.Colour™ es una marca de fábrica.

---

HDAVI Control™ es una marca de fábrica de Panasonic Corporation.

---

Fabricado con la licencia de Dolby Laboratories.

Dolby, Dolby Audio, y el símbolo de la doble D son marcas comerciales de Dolby Laboratories.

---

Speech Powered by Dragon

2002-2017 Nuance Communications, Inc. All rights reserved.

---

“PlayReady” es una marca comercial registrada de Microsoft. Tenga en cuenta lo siguiente.

(a) Este producto contiene tecnología sujeta a ciertos derechos de propiedad intelectual de Microsoft. El uso o distribución de esta tecnología fuera de este producto está prohibida sin la(s) correspondiente(s) licencia(s) de Microsoft.

(b) Los propietarios de los contenidos utilizan la tecnología de acceso a contenidos Microsoft PlayReady™ para proteger su propiedad intelectual, incluido el contenido sujeto a derechos de autor. Este dispositivo utiliza la tecnología PlayReady para acceder a contenidos protegidos por PlayReady y/o contenidos protegidos por WMDRM. En caso de que el dispositivo no respete correctamente las restricciones de uso de un contenido, los propietarios de dicho contenido pueden exigir a Microsoft que revoque la capacidad del dispositivo para consumir contenidos protegidos por PlayReady. Dicha revocación no deberá afectar a contenidos no protegidos ni a contenidos protegidos mediante otras tecnologías de acceso a contenidos.

Los propietarios de los contenidos pueden exigirle que actualice PlayReady para acceder a dichos contenidos de su propiedad.

Si no realiza una actualización determinada, no podrá acceder a los contenidos que la requieran.

---

Firefox® OS es una marca comercial registrada de Mozilla Foundation.

---

Este producto incorpora el siguiente software:

- (1) el software desarrollado de forma independiente por o para Panasonic Corporation,
- (2) el software propiedad de terceros con licencia para Panasonic Corporation,
- (3) Firefox OS es una tecnología de Mozilla,
- (4) el software con licencia de la versión 2.0 de GNU GENERAL PUBLIC LICENSE (GPL V2.0),
- (5) el software con licencia de la versión 2.1 de GNU LESSER GENERAL PUBLIC LICENSE (LGPL V2.1), y/o,
- (6) el software de código abierto distinto del utilizado con las licencias GPL V2.0 o LGPL V2.1.

En lo que respecta al software categorizado como (3), consulte el menú “Acerca del S.O. Firefox” de este producto.

El software categorizado como (4) - (6) se distribuye con la intención de que resulte útil, pero SIN GARANTÍA ALGUNA, incluida la garantía implícita de COMERCIALIZABILIDAD o IDONEIDAD PARA UN FIN DETERMINADO. Consulte los términos y condiciones detallados del mismo que se indican en el menú “Licencia de software” de este producto.

Durante al menos tres (3) años a partir de la entrega de este producto, Panasonic proporcionará a cualquier tercero que lo solicite a través de la información de contacto que se indica a continuación, aplicando un coste no superior al de la distribución física del código fuente, una copia completa para lectura electrónica del código fuente correspondiente, sujeto a las licencias GPL V2.0, LGPL V2.1 o a otras licencias con la obligación de hacerlo así, además del anuncio de copyright correspondiente.

Información de contacto: [cdrequest@unipf.jp](mailto:cdrequest@unipf.jp)

El código fuente y el aviso de copyright también están disponibles de forma gratuita en nuestro sitio web a continuación.

<http://www.unipf.jp/dl/EUIDTV17/>

# Características

## Resolución 4K

---

Puede ver el contenido en formato 4K que tiene el doble de resolución horizontal y vertical de la señal 1080p.

 → [Ver la televisión > Resolución 4K > Equipo compatible con 4K](#)

## Pantalla de Inicio

---

“Pantalla de Inicio” es un portal para programas de TV, aplicaciones y dispositivos conectados.

Le ofrece una forma sencilla de acceder a todas las características.

 → [Pantalla de Inicio > Pantalla de Inicio > Información](#)

## Info Frame

---

Info Frame es una práctica característica que le brinda información pertinente, recomendaciones, etc. sobre el programa que esté visionando. Aparecerá en el borde de la pantalla cuando lo necesite.

 → [Funciones > Info Frame > Información](#)

## Panel de control táctil

---

El Panel de control táctil está diseñado para que el funcionamiento de las aplicaciones o del contenido de Internet sea fácil e intuitivo.

 → [Funciones > Panel de control táctil > Información](#)

## TV Anywhere

---

Puede ver TV y ajustar un evento de la programación con temporizador con el equipo de red (teléfono inteligente, etc.) desde fuera de la red doméstica.

- Es posible que esta función no esté disponible debido a las condiciones de la red o a ciertas restricciones de la emisora.

 → [Funciones > TV Anywhere > Cómo se utiliza](#)

## DVB-por-IP

---

Este TV puede configurarse como un servidor DVB-por-IP para proporcionar flujo de emisión a otro TV compatible con la función de cliente DVB-por-IP o a dispositivos compatibles con IP y SAT.

 → [Funciones > DVB-por-IP > Conexión del servidor DVB-por-IP](#)

Este TV cuenta con la función de cliente DVB-por-IP y se puede conectar a un servidor DVB-por-IP o a servidores compatibles con IP y SAT para recibir el flujo de emisión.

 → [Funciones > DVB-por-IP > Conexión del cliente DVB-por-IP](#)

## Sintonizador dual

---

Puede ver o grabar 2 programas simultáneamente, ver un programa mientras graba otro, etc.

 → [Funciones > Multi ventana > Multi ventana](#)

## Easy Mirroring

---

Puede ver y mostrar las imágenes de otros dispositivos (teléfono inteligente, etc.) en la pantalla del TV mediante la función de duplicación. También puede iniciar la función de duplicación desde otros dispositivos sin usar el TV.

 → [Funciones > Duplicación > Cómo se utiliza](#)

# Pantalla de Inicio

## Pantalla de Inicio

### Información

---

“Pantalla de Inicio” es un portal para programas de TV, aplicaciones y dispositivos conectados.

Al pulsar, se visualiza la **HOME**, que le ofrece una forma sencilla de acceder a todas las características, tal como se muestra a continuación (ejemplo).

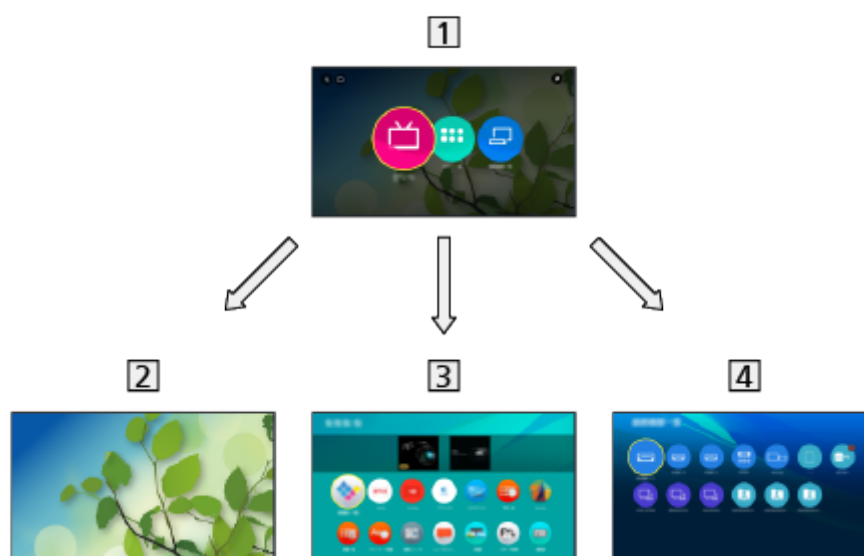

**1** Pantalla de Inicio

**2** TV en directo

- Portal para programas de TV

 → [Pantalla de Inicio > TV en directo](#)

**3** Aplicaciones

- Portal para varias aplicaciones (contenidos de Internet, etc.)

 → [Pantalla de Inicio > Aplicaciones](#)

**4** Dispositivos

- Portal para dispositivos conectados (equipo HDMI, dispositivo USB, dispositivo de red, etc.)

 → [Pantalla de Inicio > Dispositivos](#)

= Nota =

- No olvide actualizar el software siempre que aparezca un aviso de actualización en la pantalla del TV. Si no se actualiza el software, es posible que no pueda utilizar Pantalla de Inicio. El software también se puede actualizar más tarde manualmente.

 → Red > Ajustes de red > Actualización de software

## Cómo se utiliza

---

Desde la Pantalla de Inicio, puede acceder a todas las características, como programas de TV, aplicaciones y dispositivos conectados.

1. Visualice la Pantalla de Inicio con **HOME**.

(Ejemplo)

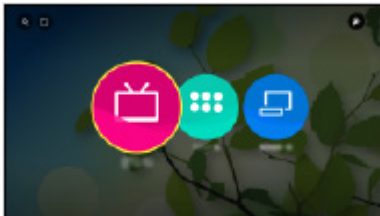

2. Seleccione **TV en directo** / **Aplicaciones** / **Dispositivos** y pulse **OK** para acceder.

- Para ver televisión en pantalla completa, seleccione **TV en directo**.

(Ejemplo)



- Asimismo consulte  en la parte superior derecha de Pantalla de Inicio para las operaciones.

### ■ Empezar la Búsqueda

Puede buscar contenido de diversas fuentes.

1. Visualice la Pantalla de Inicio con **HOME**.
2. Seleccione **Q** en la parte superior izquierda de Pantalla de Inicio y pulse **OK** para acceder.
3. Siga las instrucciones de la pantalla.

## ■ Mi carpeta

Puede crear una carpeta para guardar sus iconos de acceso directo favoritos (programa de TV, aplicación o dispositivo) en Pantalla de Inicio. Se pueden registrar hasta 9 accesos directos en una carpeta.

- Para agregar un icono de acceso directo

 → Pantalla de Inicio > Pantalla de Inicio > Añadir a Pantalla de Inicio

1. Visualice la Pantalla de Inicio con **HOME**.
2. Seleccione **+** en la parte superior izquierda de Pantalla de Inicio y pulse **OK** para acceder.
  - **+** no se muestra si no se añade ningún icono de acceso directo a Pantalla de Inicio.
3. Siga las instrucciones de la pantalla.

## Añadir a Pantalla de Inicio

---

Puede agregar un acceso directo a las características de uso frecuente en la Pantalla de Inicio.

1. Visualice la Pantalla de Inicio con **HOME**.
2. Seleccione **TV en directo / Aplicaciones / Dispositivos** y pulse **OK** para acceder.
3. Seleccione una característica (programa de TV / aplicación / dispositivo).
4. Visualice el menú de opciones con **OPTION**.
5. Seleccione **Añadir a Pantalla de Inicio** y pulse **OK** para establecerlo.
  - Para eliminar el acceso directo de la Pantalla de Inicio, establezca **Eliminar de Pantalla de Inicio**.

 → **Pantalla de Inicio > Pantalla de Inicio > Menú de opciones**

## Menú de opciones

---

Puede personalizar la Pantalla de Inicio.

1. Visualice el menú de opciones con **OPTION**.
2. Seleccione uno de los elementos siguientes y pulse **OK** para acceder.

[Eliminar de Pantalla de Inicio](#) / [Mover](#) / [Editar carpeta](#)

3. Establezca el elemento y pulse **OK** para guardar.
- 

### [Eliminar de Pantalla de Inicio](#)

Elimina un acceso directo de la Pantalla de Inicio.

---

### [Mover](#)

Reordena la posición de los iconos.

---

### [Editar carpeta](#)

Edita la carpeta de iconos de acceso directo favoritos (programa de TV, aplicación o dispositivo) y el nombre de esta.

- Seleccione el nombre de la carpeta en la parte superior derecha de la pantalla y pulse **OK** para editar el nombre.

# TV en directo

## Cómo se utiliza

---

**TV en directo** es un portal para los programas de TV.

1. Visualice la Pantalla de Inicio con **HOME**.
2. Seleccione **TV en directo**.

(Ejemplo)

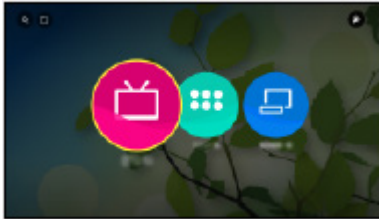

3. Pulse **OK** para acceder.

(Ejemplo)



- Para obtener detalles sobre la visualización de TV

 → [Ver la televisión > Información básica](#)

- Para agregar un icono de acceso directo

 → [Pantalla de Inicio > Pantalla de Inicio > Añadir a Pantalla de Inicio](#)

## Menú de opciones

---

1. Visualice el menú de opciones con **OPTION**.
  2. Seleccione uno de los elementos siguientes y pulse **OK** para acceder.  
[Añadir a Pantalla de Inicio](#) / [Accesibilidad](#) / [Opciones AV](#)
  3. Establezca el elemento y pulse **OK** para guardar.
- 

### [Añadir a Pantalla de Inicio](#)

Agrega un acceso directo a una función de uso frecuente en la Pantalla de Inicio.

 → [Pantalla de Inicio](#) > [Pantalla de Inicio](#) > [Añadir a Pantalla de Inicio](#)

---

### [Accesibilidad](#)

Configuración de la audioguía para usuarios con discapacidad visual

 → [Ver la televisión](#) > [Para conseguir el mejor audio](#) > [Ajustes de la audioguía](#)

---

### [Opciones AV](#)

Ajuste opcional sencillo para visualización, sonido, etc.

 → [Ver la televisión](#) > [Información básica](#) > [Opciones AV](#)

- Los elementos del menú y las opciones seleccionables varían dependiendo del modo de TV.

# Aplicaciones

## Cómo se utiliza

---

El acceso a varias aplicaciones (contenido de Internet, etc.) puede realizarse fácilmente desde [Aplicaciones](#).

1. Visualice la Pantalla de Inicio con **HOME**.
2. Seleccione [Aplicaciones](#) y pulse **OK** para acceder.

(Ejemplo)



- Para salir de [Aplicaciones](#)

**EXIT**

- Para agregar un icono de acceso directo

 → [Pantalla de Inicio > Pantalla de Inicio > Añadir a Pantalla de Inicio](#)

3. Seleccione una aplicación y pulse **OK** para acceder.
4. Siga las instrucciones de la pantalla.

= Nota =

- Para usar esta función completamente, se requiere un entorno de red de banda ancha.
- El diseño y las especificaciones están sujetos a cambios sin previo aviso.

## Mi app

---

Puede asignar su aplicación favorita a **MY APP** en el mando a distancia del TV. Tras realizar el ajuste, puede iniciar la aplicación fácilmente con solo pulsar **MY APP**.

- Solo se puede asignar una aplicación a **MY APP**.

### ■ Para asignar una aplicación por primera vez

1. Pulse **MY APP** para mostrar **Mi app**.
2. Seleccione la aplicación que desee asignar y pulse **OK** para establecerla.
  -  se muestra en la aplicación asignada.

### ■ Para cambiar la aplicación que desee asignar

1. Visualice la Pantalla de Inicio con **HOME**.
2. Seleccione **Aplicaciones** y pulse **OK** para acceder.
3. Seleccione **Mi app** y pulse **OK** para acceder.
4. Seleccione la aplicación que desee asignar y pulse **OK** para establecerla.

## Menú de opciones

---

1. Visualice el menú de opciones con **OPTION**.
  2. Seleccione uno de los elementos siguientes y pulse **OK** para acceder.  
[Añadir a Pantalla de Inicio](#) / [Mover](#) / [Bloquear](#) / [Desbloquear](#) / [Desinstalar](#) / [Mostrar información](#)
  3. Establezca el elemento y pulse **OK** para guardar.
- 

### [Añadir a Pantalla de Inicio](#)

Agrega un acceso directo a una función de uso frecuente en la Pantalla de Inicio.

 → [Pantalla de Inicio](#) > [Pantalla de Inicio](#) > [Añadir a Pantalla de Inicio](#)

---

### [Mover](#)

Reordena la posición de las aplicaciones.

---

### [Bloquear](#), [Desbloquear](#)

Bloquea/Desbloquea una aplicación específica a la que desee restringir el acceso (si está disponible).

- Para acceder a una aplicación bloqueada, se requiere el número PIN de bloqueo para menores.

 → [Funciones](#) > [Bloqueo para niños](#) > [Número PIN](#)

---

### [Desinstalar](#)

Elimina una aplicación de [Aplicaciones](#) (si está disponible).

---

### [Mostrar información](#)

Muestra la información de la aplicación seleccionada.

# Dispositivos

## Cómo se utiliza

---

Se puede acceder fácilmente a los dispositivos conectados (equipo HDMI, dispositivo USB, dispositivo de red, etc.) desde [Dispositivos](#).

1. Visualice la Pantalla de Inicio con **HOME**.
2. Seleccione [Dispositivos](#) y pulse **OK** para acceder.

(Ejemplo)



- Para salir de [Dispositivos](#)

**EXIT**

- Para agregar un icono de acceso directo

 → [Pantalla de Inicio > Pantalla de Inicio > Añadir a Pantalla de Inicio](#)

3. Seleccione un dispositivo y pulse **OK** para acceder.

- Para equipos externos

 → [Ver la televisión > Equipo externo](#)

- Para tarjeta SD, dispositivo USB y dispositivo de red para Media Player

 → [Media Player > Uso de Media Player](#)

- Para equipos de red para DLNA

 → [Red > DLNA](#)

- Para la función de duplicación

 → [Funciones > Duplicación](#)

= Nota =

- El diseño y las especificaciones están sujetos a cambios sin previo aviso.

## Menú de opciones

---

1. Visualice el menú de opciones con **OPTION**.
  2. Seleccione uno de los elementos siguientes y pulse **OK** para acceder.  
[Añadir a Pantalla de Inicio](#) / [Accesibilidad](#) / [Cambie a Componente](#) / [Cambie a Video](#) / [Mostrar información](#)
  3. Establezca el elemento y pulse **OK** para guardar.
- 

### [Añadir a Pantalla de Inicio](#)

Agrega un acceso directo a una función de uso frecuente en la Pantalla de Inicio.

 → [Pantalla de Inicio > Pantalla de Inicio > Añadir a Pantalla de Inicio](#)

---

### [Accesibilidad](#)

Configuración de la audioguía para usuarios con discapacidad visual

 → [Ver la televisión > Para conseguir el mejor audio > Ajustes de la audioguía](#)

---

### [Cambie a Componente](#) / [Cambie a Video](#)

Puede seleccionar **COMPONENT** y **VIDEO** en **AV**.

---

### [Mostrar información](#)

Muestra la información del dispositivo seleccionado.

# Ver la televisión

## Información básica

### Conexión al satélite

---

Asegúrese de que la unidad esté desconectada de la toma de corriente antes de conectar o desconectar cualquier cable.

- El equipo externo y los cables mostrados no son suministrados con este TV.
- Según el modelo, puede ser necesario retirar la cubierta de los terminales o de los cables antes de conectar o desconectar cables.
- Para DVB-S

#### ■ Sintonizador dual (DiSEqC)

Conectar los dos terminales para satélite IN 1 y IN 2 a una antena parabólica con Conmutador múltiple permite ver o grabar 2 programas DVB-S simultáneamente.

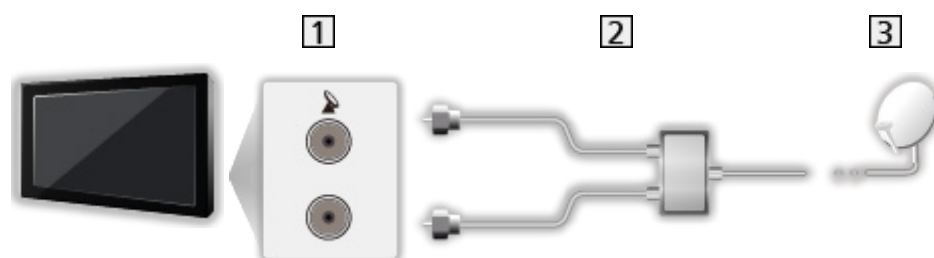

- 1 Terminales para satélite IN 1 e IN 2
- 2 Cables para satélite con Conmutador múltiple
- 3 Antena parabólica

## ■ Sintonizador dual (Sistema cable único)

Conectar el terminal para satélite IN 1 a una antena parabólica con un router de cable único permite ver o grabar 2 programas DVB-S simultáneamente, siempre y cuando ambos programas se encuentren en el mismo transpondedor.



- 1 Terminal para satélite IN 1
- 2 Cable de satélite con router de cable único
- 3 Antena parabólica

## ■ Sintonizador único

Conecte el terminal para satélite IN 1 a la antena parabólica.

- La visualización o grabación de 2 programas DVB-S simultáneamente, etc. no es compatible en el modo de sintonizador único.



- 1 Terminal para satélite IN 1
- 2 Cable de satélite
- 3 Antena parabólica

= Nota =

- Para asegurarse de que la antena parabólica esté instalada correctamente, consulte a su concesionario local. Consulte también los detalles de las emisoras por satélite que se reciben.
- Satélites seleccionables y orientación de la antena parabólica para sintonizar los canales DVB-S

 → [Ver la televisión > Sintonización y edición de canales > Satélites seleccionables](#)

- Mantenga alejado el TV de equipos electrónicos (equipos de vídeo, etc.) o de equipos con un sensor de infrarrojos, de lo contrario, puede distorsionarse la imagen o el sonido, o la operación de otros equipos puede verse afectada.

- Para realizar la conexión, compruebe que el tipo de terminales y clavijas de los cables sean los correctos.
- La función de sintonizador dual (ver o grabar 2 programas simultáneamente, ver un programa mientras graba otro programa, etc.) no se encuentra disponible mientras se usa la función de servidor DVB-por-IP.

## Conexión básica

Asegúrese de que la unidad esté desconectada de la toma de corriente antes de conectar o desconectar cualquier cable.

- El equipo externo y los cables mostrados no son suministrados con este TV.
- Según el modelo, puede ser necesario retirar la cubierta de los terminales o de los cables antes de conectar o desconectar cables.

### ■ Antena

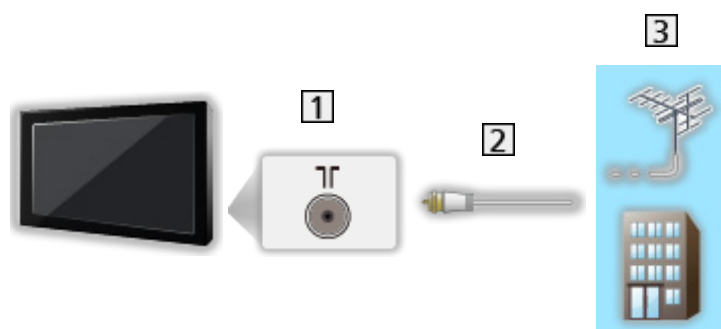

1 Terminal para antena terrestre / cable

2 Cable de RF

3 Antena terrestre aérea / Cable

- Para DVB-C, DVB-T, Analógico

### ■ Grabador DVD / grabador de Blu-ray, etc.

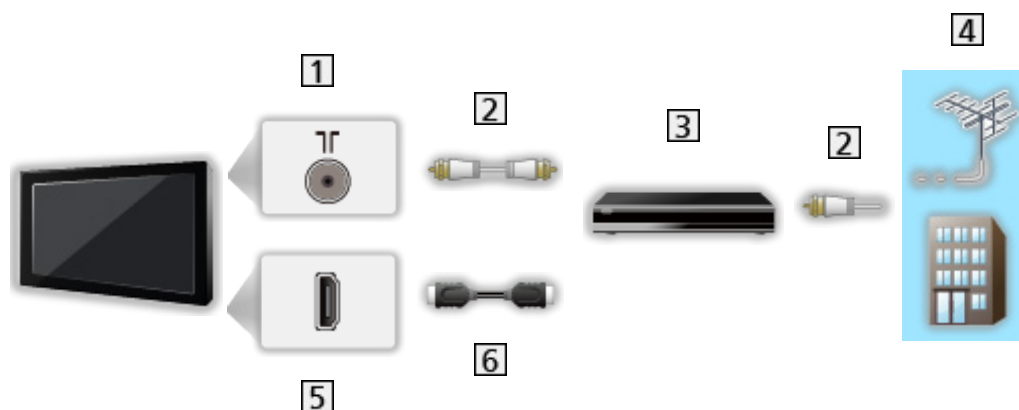

1 Terminal para antena terrestre / cable

2 Cable de RF

3 Grabador DVD / grabador de Blu-ray, etc.

4 Antena terrestre aérea / Cable

5 Terminal HDMI

6 Cable HDMI

## ■ Sintonizador multimedia

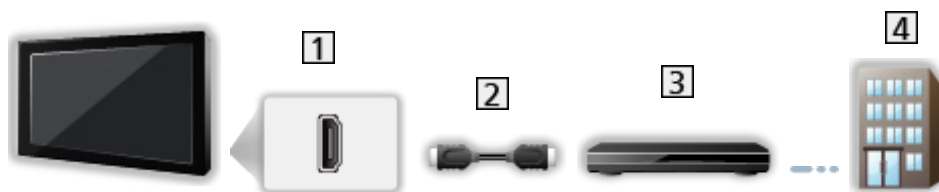



1 Terminal HDMI

2 Cable HDMI

3 Sintonizador multimedia

4 Cable

= Nota =

- Para obtener detalles sobre las conexiones DVB-por-IP  
 → [Funciones > DVB-por-IP](#)
- Para obtener detalles sobre las conexiones VIERA Link  
 → [Funciones > "HDAVI Control™" de VIERA Link > Resumen de VIERA Link](#)
- Lea también el manual del equipo que se va a conectar.
- Mantenga alejado el TV de equipos electrónicos (equipos de vídeo, etc.) o de equipos con un sensor de infrarrojos, de lo contrario, puede distorsionarse la imagen o el sonido, o la operación de otros equipos puede verse afectada.
- Utilice un cable compatible con HDMI completamente cableado.
- Para realizar la conexión, compruebe que el tipo de terminales y clavijas de los cables sean los correctos.

## Selección del canal

---

1. Seleccione el modo con **TV**.

**DVB-S / DVB-C / DVB-T / DVB-por-IP / Analógico**

- Los modos seleccionables varían dependiendo de los canales almacenados.

2. Seleccione un canal con **Canal Anterior / Posterior** o **Botones numéricos**.



- Pulse los **Botones numéricos** para seleccionar un número de posición de canal de 2 o más dígitos (por ejemplo: para 399, pulse **3 9 9**).

### ■ Para seleccionar un canal de la lista de canales

1. Visualice la lista de canales con **OK**.
2. Seleccione un canal de la lista y pulse **OK** para verlo.
  - Para clasificar los nombres de los canales en orden alfabético



(Rojo)

- Para cambiar la categoría

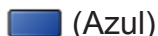

(Azul)

### ■ Para seleccionar un canal utilizando la bandera de información

1. Visualice la bandera de información con **i** si esta no se visualiza.
2. Seleccione un canal y pulse **OK** para verlo mientras se muestra la bandera de información.



→ Ver la televisión > Información básica > Bandera de información

### ■ Para seleccionar un canal usando la Guía de TV

1. Visualice la **Guía de TV** con **GUIDE**.
2. Seleccione el programa actual y pulse **OK** para acceder.
  - El programa actual se muestra en la parte superior izquierda de la pantalla.
3. Seleccione **Visualizar** y pulse **OK** para verlo.



→ Ver la televisión > Guía de TV > Utilización de la Guía de TV

- No sirve para Analógico

## ■ Para ver TV de pago

- Para obtener detalles sobre los canales codificados

 → [Funciones > Interfaz común > Utilización de interfaz común](#)

- Consulte al operador, emisor o la fabricante del módulo CI para obtener más información y condiciones de los servicios.





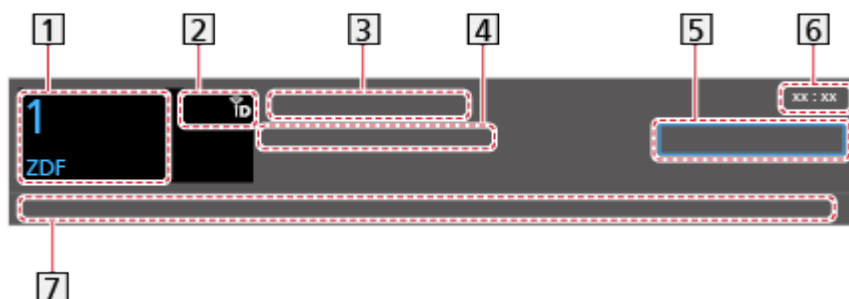

# Bandera de información

Muestre la bandera de información con .

- También aparece cuando se cambia un canal.

(Ejemplo)



- 1 Posición y nombre de canal
- 2 Tipo de canal (Radio, HDTV, etc.) / Canal Codificado () / Modo de TV (, , , , )
- 3 Programa
- 4 Hora de inicio / Hora de fin (excepto analógico)  
Posición de canal, etc. (Analógico)  
Indicador de tiempo de progreso del programa seleccionado (excepto analógico)
- 5 Categoría
  - Para cambiar la categoría (DVB)
    - 1) Visualice la lista de categorías con  (Azul).
    - 2) Seleccione la categoría y pulse **OK** para cambiarla.
- 6 Hora actual
- 7 Características disponibles / significado de mensajes

Señal débil:

Mala calidad de la señal de TV

DD+, DD, HE-AAC:

Pista de audio Dolby Audio (Dolby Digital Plus y Dolby Digital) o HE-AAC

AD:

Servicio de descripción audio disponible

- Esta función puede ayudar a las personas con discapacidad visual al proporcionar una pista de audio adicional para describir los acontecimientos en la pantalla.

 → [Ver la televisión > Para conseguir el mejor audio > Audiodescripción](#)



Servicio de subtítulos disponible



Servicio de teletexto disponible



Audio múltiple disponible



Vídeo múltiple disponible



Audio y vídeo múltiple disponibles

### Estéreo, Mono:

Modo de Audio



Servicio de datos (aplicación Hybrid Broadcast Broadband TV) disponible



→ [Funciones > Aplicación Servicio Dato > Utilización de la aplicación servicio de datos](#)

### 1 – 90:

Tiempo restante de Temporizador



→ [Ver la televisión > Información básica > Temporizador de apagado](#)

- Para confirmar otro canal sintonizado



- Para ver un canal listado en la bandera



- Información del siguiente programa (DVB)



- Información extra (DVB)



– Pulse de nuevo para ocultar la bandera.

- Para ocultar la bandera



- Para ajustar el tiempo de visualización de la bandera, elija [Tiempo visual. info](#).
  - 1) Visualice el menú con **MENU**.
  - 2) Seleccione [Configuración](#) > [Mostrar ajustes](#) > [Tiempo visual. info](#) y pulse **OK** para acceder.
  - 3) Establezca el elemento y pulse **OK** para guardar.
- Para visualizar la bandera de introducción del servicio de Internet.
  - 1) Visualice el menú con **MENU**.
  - 2) Seleccione [Configuración](#) > [Mostrar ajustes](#) > [Info Smart](#) y pulse **OK** para acceder.
  - 3) Seleccione [On](#) / [Off](#) y pulse **OK** para establecerlo.

## Opciones AV

---

Confirmación o cambio del estado actual.

- Para usar esta función, ponga el TV a pantalla completa.

1. Visualice el menú de opciones con **OPTION**.
2. Seleccione **Opciones AV** y pulse **OK** para acceder.
3. Seleccione uno de los elementos siguientes y pulse **OK** para acceder.

[Tipo de audio](#) / [Multi Vídeo](#) / [Multi Audio](#) / [Audio dual](#) / [Sub canal](#) /  
[Idioma del subtítulo](#) / [Caracteres teletexto](#) / [Idioma de teletexto](#) / [MPX](#) /  
[Corrección volumen](#) / [Selección de CAM](#)

- Los elementos de esta función varían dependiendo del modo del TV y del país que usted selecciona.

4. Establezca el elemento y pulse **OK** para guardar.
- 

### Tipo de audio

Ajuste a **Audiodescripción** si el programa dispone del servicio de descripción audio, a continuación oírás una pista audio adicional para describir los acontecimientos en la pantalla (si está disponible).

- Para DVB
- Ajusta el volumen de la descripción audio



→ [Ver la televisión](#) > [Para conseguir el mejor audio](#) > [Audiodescripción](#)

- No es válido en el modo multi ventana
- 

### Multi Vídeo

Selecciona entre un grupo de múltiples vídeos (si están disponibles).

- Este ajuste no se almacena y se restablece a su valor predeterminado al salir del programa actual.
  - Para DVB
- 

### Multi Audio

Selecciona entre idioma o descripción audio alternativos para las pistas de sonido (si están disponibles).

- Este ajuste no se almacena y se restablece a su valor predeterminado al salir del programa actual.
  - Para DVB
-

### Audio dual

Selecciona estéreo / monoaural (si está disponible).

- Para DVB
- 

### Sub canal

Selecciona el programa multialimentación - subcanal (si está disponible).

- Para DVB
- 

### Idioma del subtítulo

Selecciona entre idiomas o tipos alternativos para subtítulos (si está disponible).

- Este ajuste no se almacena y se restablece a su valor predeterminado al salir del programa actual.
  - Para DVB
  - No sirve para la pantalla secundaria en modo multi ventana
- 

### Caracteres teletexto

Establece la fuente del idioma de teletexto.

 → [Ver la televisión > Teletexto > Caracteres teletexto](#)

---

### Idioma de teletexto

Selecciona entre idiomas alternativos para el teletexto (si está disponible).

- Este ajuste no se almacena y se restablece a su valor predeterminado al salir del programa actual.
  - Para DVB
- 

### MPX

Selecciona el modo de sonido múltiplex (si está disponible).

 → [Ver la televisión > Para conseguir el mejor audio > Ajustes avanzados](#)

---

- Para Analógico
- 

### Corrección volumen

Ajusta el volumen de los canales individuales o del modo de entrada.

---

## Selección de CAM

Selecciona el módulo CI (si está disponible).

- No es válido mientras se encuentre una grabación en progreso
- Para DVB

## Subtítulos

---

Visualización / ocultación de subtítulos (si están disponibles) con **STTL**.

- Para seleccionar el idioma preferido para los subtítulos DVB (si está disponible), elija **Subtítulo preferido**.

 → Ver la televisión > Información básica > Idioma

- Para seleccionar el tipo de subtítulo preferido
  - 1) Visualice el menú con **MENU**.
  - 2) Seleccione **Configuración** > **Mostrar ajustes** > **Tipo subtítulo preferido** y pulse **OK** para acceder.
  - 3) Seleccione **Estándar** / **Dificultad auditiva** y pulse **OK** para establecerlo.
    - **Dificultad auditiva** proporciona ayuda para entender los subtítulos DVB y disfrutar de ellos (dependiendo de la emisora).
- **Subtítulos 1 / 2 preferido** en Idioma tienen prioridad.

 → Ver la televisión > Información básica > Idioma

= Nota =

- Si pulsa **STTL** en Analógico, el TV cambiará al servicio de teletexto y llamará a su página favorita. Pulse **EXIT** para volver al modo de TV.
- No sirve para la pantalla secundaria en modo multi ventana

## Última vista

---

Cambio fácil al canal previamente visto o al modo de entrada con el botón de última vista.



- Pulse de nuevo para volver a la vista actual.

= Nota =

- El cambio de canal puede no estar disponible dependiendo del estado.
- Una visualización inferior a 10 segundos no se considerará como el canal previamente visualizado o el modo de entrada anteriormente utilizado.

## Temporizador de apagado

---

Cambiar automáticamente el televisor al modo de espera después de un periodo de tiempo fijado.

1. Visualice el menú con **MENU**.
2. Seleccione **Temporizador** > **Temporizador de apagado** y pulse **OK** para acceder.
3. Seleccione el tiempo en incrementos de 15 minutos y pulse **OK** para establecerlo.

**90 / 75 / 60 / 45 / 30 / 15 / Off (minutos)**

- Para cancelar, elija **Off** o apague el TV.
- El tiempo restante se muestra en la parte inferior derecha de la pantalla.
- El tiempo restante parpadeará en la pantalla cuando queden menos de 3 minutos.

## Funciones de ahorro de energía

---

El TV puede ser ecológico con las funciones de ahorro de energía.

El televisor entrará en el modo de espera en las condiciones siguientes:

- [Navegación Eco](#) se ajusta a [Ajuste modo Eco](#).
- [Temporizador de apagado](#) está activado.  
 → [Ver la televisión > Información básica > Temporizador de apagado](#)
- No se realiza ninguna operación durante 4 horas mientras [Suspensión automática](#) esté establecido en [On](#).
- No se recibe señal y no se realiza ninguna operación durante 10 minutos mientras la opción [No señal de apagado](#) está establecida en [On](#).

= Nota =

- Esta función no afecta a la grabación.

### ■ Suspensión automática

1. Visualice el menú con **MENU**.
2. Seleccione [Temporizador > Suspensión automática](#) y pulse **OK** para acceder.
3. Seleccione [On / Off](#) y pulse **OK** para establecerlo.

---

### Suspensión automática

([On](#) / [Off](#))

Pone el TV en modo de espera de forma automática para ahorrar energía cuando no se realiza ninguna operación en 4 horas.

- La conmutación automática de entrada con el equipo conectado afecta a esta función y el cómputo de tiempo se restaura.
- Un mensaje de notificación aparecerá 3 minutos antes de entrar en el modo de espera.
- Si cambia la configuración predeterminada puede provocar un aumento del consumo de energía del producto.

## ■ No señal de apagado

1. Visualice el menú con **MENU**.
  2. Seleccione [Temporizador](#) > [No señal de apagado](#) y pulse **OK** para acceder.
  3. Seleccione [On / Off](#) y pulse **OK** para establecerlo.
- 

### No señal de apagado

(On / Off)

Pone el TV en modo de espera automáticamente para evitar un consumo de energía innecesario cuando no se recibe ninguna señal ni se realiza ninguna operación en 10 minutos.

- Un mensaje de notificación aparecerá 3 minutos antes de entrar en el modo de espera.

## ■ Navegación Eco

Establece el tiempo en el cual el TV automáticamente entra en el modo de ahorro de energía.

Se muestran los elementos apropiados y sus ajustes actuales. Seleccione [Ajuste modo Eco](#) para establecerlos en los ajustes de ahorro de energía a la vez.

1. Visualice el menú con **MENU**.
  2. Seleccione [Configuración](#) > [Navegación Eco](#) y pulse **OK** para acceder.
  3. Seleccione [Ajuste modo Eco](#) y pulse **OK** para establecerlo.
- [Suspensión automática](#) y [No señal de apagado](#) están activos cuando [Navegación Eco](#) se ajusta a [Ajuste modo Eco](#).

## ■ Modo Radio

Ajusta el temporizador para apagar automáticamente la pantalla cuando se seleccione un canal de radio.

1. Visualice el menú con **MENU**.
2. Seleccione **Configuración** > **Mostrar ajustes** > **Modo Radio** y pulse **OK** para acceder.
3. Seleccione el tiempo y pulse **OK** para establecerlo.

**20 / 15 / 10 / 5 / Off (segundos)**

- El sonido estará activo incluso aunque se apague la pantalla. Esta función solamente será efectiva al reducir el consumo de energía cuando escuche un canal de radio.
- Para hacer que se encienda la pantalla, pulse cualquiera de los botones (excepto Interruptor Standby / On / Off, **Subida / Bajada del volumen** y **MUTE**).



- No sirve para Analógico

## Ajuste de tiempo

---

Ajusta el horario.

1. Visualice el menú con **MENU**.
2. Seleccione **Temporizador** > **Franja horaria** y pulse **OK** para acceder.
3. Establezca el elemento y pulse **OK** para guardar.
  - El horario se actualiza según GMT.

## Idioma

---

1. Visualice el menú con **MENU**.
  2. Seleccione **Configuración > Idioma** y pulse **OK** para acceder.
  3. Seleccione uno de los elementos siguientes y pulse **OK** para acceder.  
**Idioma de OSD / Audio 1 / 2 preferido / Subtítulos 1 / 2 preferido / Teletexto preferido**
  4. Establezca el elemento y pulse **OK** para guardar.
- 

### Idioma de OSD

Cambia el idioma de las visualizaciones en pantalla.

---

### Audio 1 / 2 preferido

Selecciona el primer y el segundo idioma preferidos para multiaudio DVB (dependiendo de la emisora).

---

### Subtítulos 1 / 2 preferido

Selecciona el primer y el segundo idioma preferidos para subtítulos DVB (dependiendo de la emisora).

- Para visualizar subtítulos

 → **Ver la televisión > Información básica > Subtítulos**

---

### Teletexto preferido

Selecciona el idioma preferido para el servicio de teletexto DVB (dependiendo de la emisora).

# Resolución 4K

## Equipo compatible con 4K

---

Puede ver el contenido en formato 4K que tiene el doble de resolución horizontal y vertical de la señal 1080p.

- Para obtener detalles sobre el formato 4K válido

 → [Ver la televisión > Resolución 4K > Formato 4K válido](#)

- Conecte el equipo compatible con 4K al terminal HDMI con un cable compatible con 4K y podrá ver el contenido en formato 4K.
- Según el modelo, puede ser necesario retirar la cubierta de los terminales o de los cables antes de conectar o desconectar cables.

### ■ Equipo compatible con 4K



**1** Terminal HDMI

**2** Cable HDMI

**3** Equipo compatible con 4K

- Para realizar la conexión, compruebe que el tipo de terminales y clavijas de los cables sean los correctos.
- Utilice un cable compatible con HDMI completamente cableado.

## Configuración autom. HDMI

---

1. Visualice el menú con **MENU**.
  2. Seleccione **Configuración** > **Configuración autom. HDMI** y pulse **OK** para acceder.
  3. Establezca el elemento y pulse **OK** para guardar.
- 

### Configuración autom. HDMI

(Modo 1 / Modo 2)

Reproduce la imagen de forma más precisa con la gama de colores ampliada al conectar el equipo compatible con 4K. Seleccione el modo en función del equipo.

#### Modo 1:

Para una mejor compatibilidad. Seleccione **Modo 1** cuando la imagen o el sonido de la entrada HDMI no se reproduzca correctamente.

#### Modo 2:

Para el equipo compatible con 4K que incluye la función que reproduce la imagen de forma precisa con la gama de colores ampliada.

- Los ajustes se pueden guardar para cada entrada HDMI.
- Para HDMI1/2
- Formato válido (4K)
  - **Modo 1**: 4:4:4 / 4:2:2 (30p, 25p, 24p) y 4:2:0 (60p, 50p)
  - **Modo 2**: 4:4:4 / 4:2:2 (30p, 25p, 24p) y 4:4:4 / 4:2:2 / 4:2:0 (60p, 50p)

# Formato 4K válido

---

## ■ Formato 4K válido (HDMI)

---

- 4K UHD

3 840 × 2 160 (60p, 50p, 30p, 25p, 24p)

- El aspecto se fija en [16:9](#).
- 

- DCI 4K

4 096 × 2 160 (60p, 50p, 30p, 25p, 24p)

- La resolución real es 3 840 × 2 160p.
  - El aspecto se fija en [V Full](#).
- 

= Nota =

- Conecte a HDMI1 o HDMI2 para los siguientes formatos.
  - 60p, 50p/4:4:4, 4:2:2
- Las señales de arriba se reformatean para obtener una imagen óptima en su pantalla.
- Para detalles sobre el aspecto





→ [Ver la televisión > Para conseguir las mejores imágenes > Aspecto](#)

# Equipo externo

## Conexión externa

Estos diagramas muestran nuestras recomendaciones para la conexión de su TV a varios equipos. Para hacer otras conexiones, consulte las instrucciones de cada equipo.

- Para obtener detalles sobre la conexión básica  
 → [Ver la televisión > Información básica > Conexión básica](#)
- Cómo usar los dispositivos específicos compatibles con la tecnología inalámbrica Bluetooth  
 → [Funciones > Dispositivos Bluetooth](#)
- Para realizar la conexión, compruebe que el tipo de terminales y clavijas de los cables sean los correctos.
- El equipo externo y los cables mostrados no son suministrados con este TV.
- Según el modelo, puede ser necesario retirar la cubierta de los terminales o de los cables antes de conectar o desconectar cables.

### ■ Equipo HDMI

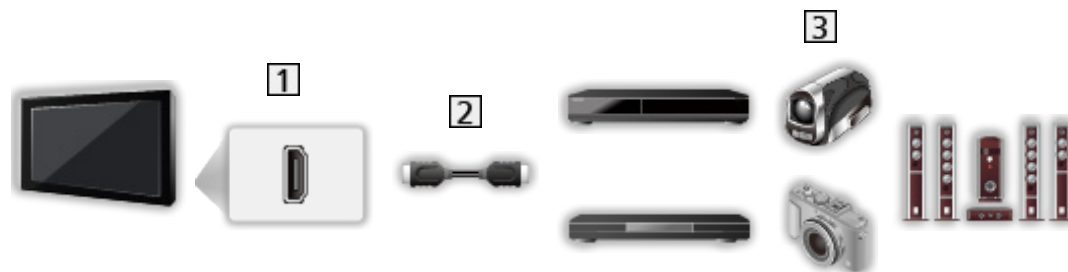

**1** Terminal HDMI

**2** Cable HDMI

**3** Grabador / Reproductor / Sintonizador multimedia / Videocámara / Amplificador con sistema de altavoces

= Nota =

- Utilice un cable compatible con HDMI completamente cableado.
- Para obtener detalles sobre las conexiones VIERA Link  
 → [Funciones > "HDAVI Control™" de VIERA Link > Resumen de VIERA Link](#)
- Utilice HDMI2 para conectar el TV a un amplificador que cuente con la función ARC (Canal de reenvío de audio).

## ■ Dispositivos AV

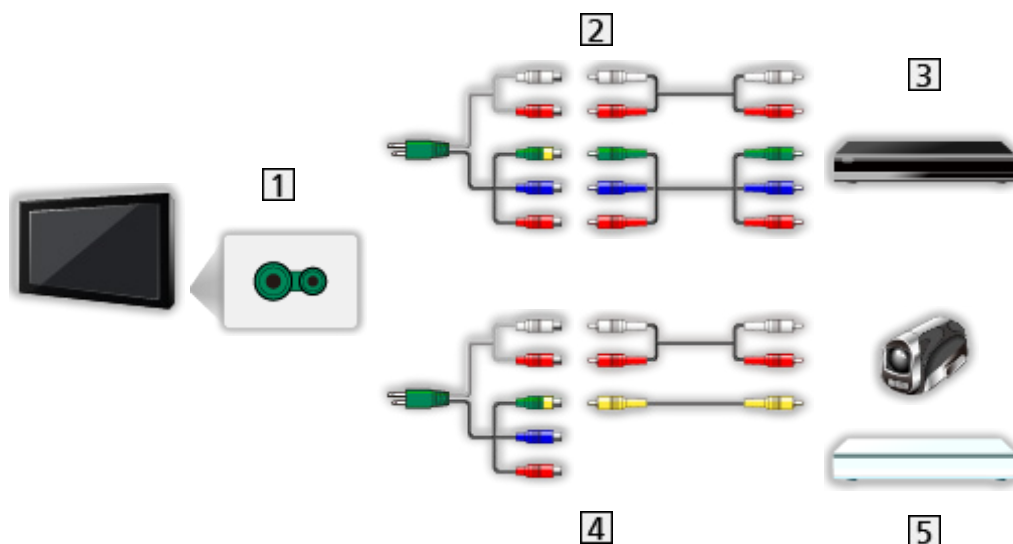

**1** Terminales AV (COMPONENT)

**2** Cables para componente

- Para conectar al TV, se necesita el adaptador para AV (COMPONENT / VIDEO) (suministrado).

**3** Reproductor DVD, etc.

**4** Cables para compuesto

- Para conectar al TV, se necesita el adaptador para AV (COMPONENT / VIDEO) (suministrado).

**5** Videocámara / Consola de videojuegos

## ■ Dispositivos USB



1 Puerto USB

2 Cable USB

3 Disco duro USB HDD, etc.

= Nota =

- Se recomienda conectar el dispositivo directamente al puerto USB del TV.
- No puede usar dos o más dispositivos USB del mismo tipo simultáneamente excepto memorias Flash USB o discos duros USB HDD.
- Use el puerto USB 1 para conectar el disco duro USB HDD.
- Algunos dispositivos USB o concentradores USB no se pueden utilizar con este TV.
- No se pueden conectar dispositivos por medio de un lector de tarjetas USB.

## ■ Escuchar con los altavoces externos



1 DIGITAL AUDIO

2 Cable de audio digital óptico

3 Amplificador con sistema de altavoces

- Para disfrutar de sonido multicanal en el equipo externo (por ejemplo, Dolby Audio (Dolby Digital) 5.1ch), conecte el equipo al amplificador. Para obtener información sobre las conexiones, lea los manuales del equipo y del amplificador.
- Para seleccionar la salida de sonido para ajustar el volumen, ajustar [Configurac. altavoz TV](#).

 → [Ver la televisión > Para conseguir el mejor audio > Ajustes de volumen](#)

## ■ Auriculares



1 Conector auriculares

2 Miniclavija estéreo M3

3 Auriculares

- Para ajustar el volumen, establezca [Vol. auriculares](#).

 → [Ver la televisión](#) > [Para conseguir el mejor audio](#) > [Ajustes de volumen](#)

- Para seleccionar la salida de sonido para ajustar el volumen, ajustar [Configurac. altavoz TV](#).

 → [Ver la televisión](#) > [Para conseguir el mejor audio](#) > [Ajustes de volumen](#)

## Visualización de la entrada externa

Conecte el equipo externo (VCR, DVD, etc.) y podrá ver a través de la entrada.

1. Visualice el menú de selección de entrada con **AV**.
2. Seleccione el modo de entrada conectado al equipo y pulse **OK** para verlo. (El modo seleccionado se muestra en la parte superior izquierda de la pantalla).
  - También puede seleccionar la entrada pulsando **AV**. Pulse varias veces hasta seleccionar la entrada deseada.
  - Puede seleccionar **COMPONENT** y **VIDEO** en **AV**.
  - Puede etiquetar u omitir cada modo de entrada. Las entradas omitidas no se visualizarán cuando pulse **AV**. ([Introducir etiquetas](#))
  - El mando a distancia es capaz de controlar el contenido o el equipo externo.

 → [Ver la televisión > Equipo externo > Utilización del mando a distancia del TV](#)

- Para volver al modo de TV



= Nota =

- Si el equipo externo tiene una función de ajuste de aspecto, establézcalo en **16:9**.
- Para conocer detalles, lea el manual del equipo o pregunte a su concesionario local.

### ■ Introducir etiquetas

Acceder a la lista de etiquetas de entrada permite cambiar el nombre de entrada u omitirla si está desconectada, por lo que se mejora la identificación y selección en la bandera [Selección entrada](#).

 → [Ver la televisión > Información básica > Bandera de información](#)

1. Visualice el menú con **MENU**.
2. Seleccione [Configuración](#) > [Mostrar ajustes](#) > [Introducir etiquetas](#) y pulse **OK** para acceder.
3. Establezca el elemento y pulse **OK** para establecerlo.
  - Para nombrar cada modo de entrada según sus preferencias, seleccione [Entrada de usuario](#) y establezca los caracteres (máximo: 10 caracteres).
  - Para omitir el modo de entrada, seleccione [Saltar](#).

## ■ Mostrar tiempo de juego

Seleccione **On** para visualizar un período de tiempo de uso continuo en el Modo de juego en la parte superior derecha de la pantalla cada 30 minutos.

1. Visualice el menú con **MENU**.
2. Seleccione **Configuración** > **Mostrar ajustes** > **Mostrar tiempo de juego** y pulse **OK** para acceder.
3. Seleccione **On / Off** y pulse **OK** para establecerlo.
  - Esta función está disponible cuando **Modo de juego** está ajustado a **On**.

## Utilización del mando a distancia del TV

---

Puede utilizar el contenido de Media Player / servidor de medios, las funciones de grabación o el equipo conectado con los botones siguientes del mando a distancia de este TV.



Reproducir (VCR / DVD / contenido de vídeo)



Pare las operaciones



Retroceso, vista de la imagen retrocediendo rápidamente (VCR)  
Salte a la pista, título o capítulo anterior (DVD / contenido de vídeo)



Retroceso, vista de la imagen retrocediendo rápidamente (VCR)  
Buscar hacia atrás (DVD / contenido de vídeo)



Avance rápido, vista de la imagen avanzando rápidamente (VCR)  
Salte a la pista, título o capítulo siguiente (DVD / contenido de vídeo)



Avance rápido, vista de la imagen avanzando rápidamente (VCR)  
Buscar hacia delante (DVD / contenido de vídeo)



Pausa / Reanudación  
Manténgalo pulsado para reproducir a velocidad lenta (DVD)



[Grabación de un toque](#)

 → [Grabación](#) > [Grabación del programa actual](#) > [Grabación de un toque](#)

## ■ Cómo cambiar el código

Cada producto de Panasonic tiene su propio código de mando a distancia. Cambie el código según el producto que vaya a utilizar.

1. Mantenga presionado Interruptor Standby / On / Off durante las siguientes operaciones.



2. Introduzca el código correcto con los **Botones numéricos** como se muestra a continuación



- Códigos de cada producto y sus funciones

70: Grabador DVD, Reproductor DVD, Reproductor de discos Blu-ray

71: Reproductor de cine en casa, Reproductor de cine en casa de discos Blu-ray

72: VCR

73 (predeterminado):

    Uso para la grabación en un disco duro USB HDD, Media Player, funciones DLNA o VIERA Link

3. Pulse  para cambiar.

= Nota =

- Confirme si el mando a distancia funciona correctamente después de cambiar el código.
- Al sustituir las pilas, puede que los códigos se restablezcan a los valores predeterminados.
- Algunas operaciones pueden no estar disponibles dependiendo del equipo.

## Características de HDMI

---

HDMI (interfaz multimedia de alta definición) es la primera interfaz de AV digital completa en el mundo en conformidad con un estándar de no compresión.





HDMI le permite disfrutar de imágenes digitales de alta definición y de sonido de alta calidad conectando para ello el televisor a un equipo externo.

Un equipo compatible con HDMI \* con un terminal de salida HDMI o DVI, como un reproductor DVD, un sintonizador multimedia o una consola de videojuegos, se puede conectar al terminal HDMI utilizando un cable completamente cableado que cumpla con HDMI.

 → [Ver la televisión > Equipo externo > Conexión externa](#)

\*: El logotipo HDMI se visualiza en el equipo compatible con HDMI.

### ■ Características de HDMI aplicables

- Señal de audio de entrada:
  - LPCM de 2 canales y Dolby Audio (Dolby Digital y Dolby Digital Plus)
  - Los ajustes de audio se pueden hacer en [Formato de audio HDMI](#) en el Menú de sonido.
-  → [Ver la televisión > Para conseguir el mejor audio > Ajustes avanzados](#)
- Señal de vídeo de entrada:
  - Coincide con el ajuste de salida del equipo digital.
-  → [Ver la televisión > Equipo externo > Señales de entrada válidas](#)
- VIERA Link (HDAVI Control 5)
  -  → [Funciones > “HDAVI Control™” de VIERA Link > Resumen de VIERA Link](#)
- Tipo de contenido
- Deep Colour
- Canal de retorno de audio
  - El canal de retorno de audio (ARC) es una función que permite enviar señales de sonido digitales a través de un cable HDMI.
  - Para HDMI2
- x.v.Colour™
- 4K
  -  → [Ver la televisión > Resolución 4K > Formato 4K válido](#)

## ■ Conexión DVI

Si el equipo externo solo tiene una salida DVI, conecte al terminal HDMI mediante un cable adaptador de DVI a HDMI. Cuando utilice el cable adaptador de DVI a HDMI, conecte el cable de audio al terminal de entrada de audio (utilice los terminales de audio COMPONENT / VIDEO).

- Para conectar a los terminales de audio COMPONENT / VIDEO, se necesita el adaptador para AV (COMPONENT / VIDEO) (suministrado).
- Pida un cable adaptador HDMI en su tienda local de equipos digitales.

= Nota =

- Los ajustes de audio se pueden hacer en [Formato de audio HDMI / Entrada HDMI](#) en el Menú de sonido.  
 → [Ver la televisión > Para conseguir el mejor audio > Ajustes avanzados](#)
- Si el equipo conectado tiene una función de ajuste de aspecto, ajuste la relación de aspecto en “16:9”.
- Estos conectores HDMI son “tipo A”.
- Estos conectores HDMI son compatibles con la protección de derechos de autor HDCP (protección de contenido digital de ancho de banda alto).
- Los equipos que no tengan terminal de salida digital se pueden conectar al terminal de entrada de componente o vídeo para recibir señales analógicas.
- Este TV incorpora tecnología HDMI™.

## Ajuste HDMI HDR

---

1. Visualice el menú con **MENU**.
  2. Seleccione **Configuración** > **Ajuste HDMI HDR** y pulse **OK** para acceder.
  3. Establezca el elemento y pulse **OK** para guardar.
- 

### Ajuste HDMI HDR

(On / Off)

Seleccione **On** cuando el dispositivo HDR esté conectado al TV.

- Por favor, establecer esta función a **Off** si la imagen se vuelve anormal. Esto puede ocurrir en algunos casos como la compatibilidad con el dispositivo conectado, las imágenes de origen o el uso de una función a múltiples ventanas.
- La imagen puede desaparecer durante unos segundos cuando la configuración es cambiada.
- Para HDMI

## Señales de entrada válidas

---

### ■ COMPONENT, HDMI

Nombre de señal	COMPONENT	HDMI
525 (480) / 60i, 60p	○	○
625 (576) / 50i, 50p	○	○
750 (720) / 60p, 50p	○	○
1 125 (1 080) / 60i, 50i	○	○
1 125 (1 080) / 60p, 50p, 24p		○
3 840 × 2 160 / 60p, 50p, 30p, 25p, 24p		○
4 096 × 2 160 / 60p, 50p, 30p, 25p, 24p		○

○: Señal de entrada aplicable

= Nota =

- Las señales diferentes de las de arriba pueden no visualizarse correctamente.
- Las señales de arriba se reformatean para obtener una imagen óptima en su pantalla.
- Para obtener detalles sobre el formato 4K válido



→ [Ver la televisión > Resolución 4K > Formato 4K válido](#)

# Para conseguir las mejores imágenes

## Modo de imagen

---

Algunas características no están disponibles en todos los modelos. Los elementos de menú disponibles se muestran en la pantalla del televisor.

1. Visualice el menú con **MENU**.
  2. Seleccione **Imagen** > **Modo de imagen** y pulse **OK** para acceder.
  3. Seleccione el modo y pulse **OK** para establecerlo.
- 

### Modo de imagen

(Dinámico / Normal / Foto profesional / Cine / THX Cinema / THX Bright Room / Original cine / Personalizado / Profesional1 / Profesional2)

Selecciona su modo de imagen favorito para cada entrada.

#### Dinámico:

Mejora el contraste y la nitidez cuando se ve un programa en una habitación muy iluminada.

#### Normal:

Uso normal cuando se ve un programa con iluminación normal.

#### Foto profesional:

Reproduce la imagen original de la foto.

- Para contenido de fotos

#### Cine:

Mejora el rendimiento del contraste, del negro y de la reproducción de colores para ver películas en una habitación con poca luz.

#### THX Cinema\*:

Reproduce con precisión la calidad original de la imagen en una habitación oscura.

#### THX Bright Room\*:

Reproduce con precisión la calidad original de la imagen en una habitación iluminada.

#### Original cine:

Reproduce con precisión la calidad de imagen original sin ninguna revisión.

#### Personalizado:

Configura manualmente cada elemento del menú para adecuarlo a su calidad de imagen favorita.

## Profesional1 / 2:

Permite establecer y bloquear los ajustes profesionales de imagen.



→ Ver la televisión > Para conseguir las mejores imágenes > Configuración avanzada

- Si un proveedor profesional certificado se encarga del ajuste de estos modos, es posible que Profesional1 y Profesional2 se visualicen como Día isf y Noche isf.
  - Los elementos siguientes se pueden ajustar y almacenar en cada modo.  
Nivel de luminancia / Contraste / Brillo / Color / Matiz / Nitidez / Temperatura de Color / Color vívido / Remasterización de color / Remaster. color Rec.2020 / Efecto diapositiva / Sensor de Ambiente / Reducción de ruido / Remasterización de MPEG / Remasterizar resolución / Remaster. rango dinámico / Intelligent Frame Creation / Movimiento claro
  - Esta función puede memorizarse para el modo de TV o para el modo de entrada, respectivamente.
- \* : Los modos THX sirven para reflejar los ajustes de imagen utilizados por cineastas profesionales, reproduciendo fielmente la calidad de la imagen de las películas con certificación THX. Las películas con certificación THX tienen el logotipo THX en el disco. Los modos THX no están disponibles para el contenido fotográfico.

## Sensor de Ambiente

---

1. Visualice el menú con **MENU**.
  2. Seleccione **Imagen** > **Sensor de Ambiente** y pulse **OK** para acceder.
  3. Seleccione **On / Off** y pulse **OK** para establecerlo.
- 

### Sensor de Ambiente

(On / Off)

- Función de control automático de brillo

Ajusta automáticamente la imagen dependiendo del estado de iluminación ambiental.

# Aspecto

---

Cambie la relación de aspecto (tamaño de la imagen) con **ASPECT**.

## ■ Para cambiar la relación de aspecto manualmente

1. Visualice la **Selección de aspecto** con **ASPECT**.
2. Seleccione el modo y pulse **OK** para establecerlo.
  - También puede cambiar el modo pulsando **ASPECT**.  
(Pulse repetidamente hasta alcanzar el modo deseado.)

### Automático:

Se selecciona la mejor relación automáticamente según la “señal de control de aspecto”.

 → Ver la televisión > Para conseguir las mejores imágenes > Señal de control de aspecto

### 16:9:

Visualiza directamente la imagen a 16:9 sin distorsión (anamórfica).

### 4:3:

Visualiza la imagen con el ajuste 4:3 estándar sin distorsión.

### Zoom:

Visualiza una imagen de buzón de 16:9 o una imagen de 4:3 sin distorsión.

### 4:3 completo:

Visualiza una imagen 4:3 ampliada horizontalmente para ajustarse en la pantalla.

### V Full:

Muestra la imagen ampliada verticalmente para ajustarla a la pantalla sin distorsión.

- Para el formato DCI 4K

= Nota =

- Para utilizar esta función al completo, muestre la imagen (TV, entrada externa, etc) a pantalla completa.
- El modo de aspecto se puede memorizar separadamente para las señales SD (definición estándar) y HD (alta definición).
- El aspecto no se puede modificar en el servicio de teletexto.
- El aspecto se fija en **16:9** en las condiciones siguientes:
  - **Modo de juego** se ajusta a **On**.
  - **1080p Pure Direct** se ajusta a **On**.

- 4K Pure Direct se ajusta a On.
- 1080p punto a 4punto se ajusta a On.
- Contenido 4K excepto DCI 4K

## Señal de control de aspecto

---

Normalmente, los programas incluyen una “señal de control de aspecto”.  
(Señal de pantalla panorámica, señal de control a través del terminal HDMI)

En el modo **Automático**, aparecerá en la parte superior izquierda de la pantalla si se encuentra una señal de pantalla panorámica (WSS) o una señal de control a través del terminal HDMI. El aspecto cambia a la relación adecuada.

 → [Ver la televisión > Para conseguir las mejores imágenes > Aspecto](#)

### ■ Condiciones disponibles

---

- Terminal para satélite (solo WSS)

Formato válido de señal de entrada:

DVB-S

---

- Terminal para antena terrestre / cable (solo WSS)

Formato válido de señal de entrada:

DVB-C

DVB-T / DVB-T2

PAL B, G, H, I, D, K

SECAM B, G, L, L', D, K

Formato no válido de señal de entrada:

PAL 525/60 6,5 MHz

PAL 525/60 6,0 MHz

PAL 525/60 5,5 MHz

M.NTSC 6,5 MHz

M.NTSC 6,0 MHz

M.NTSC 5,5 MHz

---

- Terminales AV (VIDEO)

Formato válido de señal de entrada:

PAL

SECAM

PAL 525/60 \*

M.NTSC \*

NTSC \*

\*: Señal de control a través del terminal HDMI solamente

---

- Terminales AV (COMPONENT) (solo WSS)

Formato válido de señal de entrada:

625 (576) / 50i, 50p

Formato no válido de señal de entrada:

525 (480) / 60i, 60p

750 (720) / 60p, 50p

1 125 (1 080) / 60i, 50i

---

- Terminal HDMI

Formato válido de señal de entrada:

525 (480) / 60i, 60p

625 (576) / 50i, 50p

750 (720) / 60p, 50p

1 125 (1 080) / 60i, 50i

1 125 (1 080) / 60p, 50p, 24p

3 840 × 2 160 / 60p, 50p, 30p, 25p, 24p

4 096 × 2 160 / 60p, 50p, 30p, 25p, 24p

- El terminal HDMI no recibe señal WSS.
- 

= Nota =

- Si el tamaño de la pantalla parece extraño cuando se reproduce un programa grabado en pantalla panorámica en una VCR, ajuste el seguimiento de la VCR. Lea el manual de la VCR.
- Para obtener detalles sobre el formato 4K válido



→ [Ver la televisión > Resolución 4K > Formato 4K válido](#)

## Configuración básica

---

1. Visualice el menú con **MENU**.
  2. Seleccione **Imagen** y pulse **OK** para acceder.
  3. Seleccione uno de los elementos siguientes y pulse **OK** para acceder.  
**Nivel de luminancia / Contraste / Brillo / Color / Matiz / Nitidez /  
Temperatura de Color / Color vívido / Remasterización de color /  
Remaster. color Rec.2020 / Efecto diapositiva / Remasterizar resolución /  
Remaster. rango dinámico / Intelligent Frame Creation / Movimiento claro**
  4. Establezca el elemento y pulse **OK** para guardar.
- 

### Nivel de luminancia, Contraste, Brillo, Color, Matiz, Nitidez

Ajusta los niveles de estas opciones según sus preferencias personales.

- **Nitidez** no estará disponible cuando **1080p punto a 4punto** esté ajustado a **On**.
- 

### Temperatura de Color

Establece el tono de color general de la imagen (más azul- más rojo).

---

### Color vívido

(On / Off)

Ajusta automáticamente los colores para hacerlos intensos.

---

### Remasterización de color

(Max / Min / Off)

Muestra las imágenes intensas con la gama de colores ampliada.

- No es válido en las condiciones siguientes:
    - Contenido de fotos
    - El **Modo de imagen** es el modo THX.
- 

### Remaster. color Rec.2020

(Máximo / Mínimo / Off)

Muestra las imágenes intensas con la gama de colores adecuada.

- Esta función solo está disponible para Rec. 2020 y se muestra en lugar de **Remasterización de color**.
-

## Efecto diapositiva

(Max / Min / Off)

Proporciona a las imágenes el efecto de diapositivas para contenido de fotos.

- Para contenido de fotos
  - No es válido cuando [Modo de imagen](#) está en modo THX
- 

## Remasterizar resolución

(Automático / Máximo / Medio / Mínimo / Off)

Mejora la resolución de imagen para dar a esta un aspecto más nítido.

- No es válido cuando [1080p punto a 4punto](#) está ajustado a [On](#)
- 

## Remaster. rango dinámico

(On / Off)

Mejora las zonas de brillo de la imagen acercándolas a la luminancia original y mejorando así el impacto de la imagen.

- No es válido en las condiciones siguientes:
    - Multi ventana
    - [Control de contraste](#) se ajusta a [Off](#).
- 

## Intelligent Frame Creation

(Personalizado / Máximo / Medio / Mínimo / Off)

Compensa automáticamente la velocidad de fotograma de la imagen y elimina movimientos de vibración para dar suavidad a las imágenes.

- Según el contenido, las imágenes pueden tener ruido. Para evitar el ruido, cambie el ajuste.
- Seleccione [Personalizado](#) para ajustar [Intelligent Frame Creation](#) manualmente.

### [Reducción del desenfoque:](#)

Ajusta la fluidez del contenido de la cámara para minimizar el desenfoque.

### [Película fluida:](#)

Ajusta la fluidez del contenido de la película.

### [Reconfigurar a predet.:](#)

Restaurar elementos para [Intelligent Frame Creation](#).

- No es válido en las condiciones siguientes:
    - [Modo de juego](#) se ajusta a [On](#).
    - [1080p punto a 4punto](#) se ajusta a [On](#).
    - [1080p Pure Direct](#) se ajusta a [On](#).
    - [4K Pure Direct](#) se ajusta a [On](#).
    - Contenido de fotos
- 

### [Movimiento claro](#)

([On](#) / [Off](#))

Aclara la imagen borrosa, como cuando está establecido [Modo de juego](#), etc.

- No es válido para contenido de fotos

## Ajustes de reducción de ruido

---

1. Visualice el menú con **MENU**.
  2. Seleccione **Imagen** > **Reducción de ruido** / **Remasterización de MPEG** y pulse **OK** para acceder.
  3. Establezca el elemento y pulse **OK** para guardar.
- 

### Reducción de ruido

(Automático / Máximo / Medio / Mínimo / Off)

Reduce el ruido no deseado en la imagen.

---

### Remasterización de MPEG

(Automático / Máximo / Medio / Mínimo / Off)

Reduce el ruido de parpadeo de los contornos de una imagen y el ruido de bloqueo.

## Configuración avanzada

Algunas características no están disponibles en todos los modelos. Los elementos de menú disponibles se muestran en la pantalla del televisor.

Se pueden ajustar y configurar los ajustes avanzados de imagen cuando **Modo de imagen** está ajustado a **Foto profesional**, **Cine**, **Original cine**, **Personalizado** o **Profesional1 / 2**. Los ajustes de **Original cine**, **Personalizado** o **Profesional1 / 2** se pueden guardar para cada entrada.

 → Ver la televisión > Para conseguir las mejores imágenes > Modo de imagen

1. Seleccione el modo de entrada con **AV** o **TV**.
2. Visualice el menú con **MENU**.
3. Seleccione **Imagen** > **Modo de imagen** y pulse **OK** para acceder.
4. Seleccione el modo y pulse **OK** para establecerlo.

**Foto profesional** / **Cine** / **Original cine** / **Personalizado** / **Profesional1** / **Profesional2**

### ■ Modificación de los ajustes detallados de imagen

1. Visualice el menú con **MENU**.
2. Seleccione **Imagen** > **Configuración avanzada** y pulse **OK** para acceder.
3. Seleccione uno de los elementos siguientes y pulse **OK** para acceder.  
**Control de contraste** / **HDR Brightness Enhancer** / **Gama de colores** / **Equilibrio del blanco** / **Gestión de color** / **Gamma** / **Reconfigurar a predet.**
4. Establezca el elemento y pulse **OK** para guardar.

## ■ Control de contraste

### Control de contraste

([Personalizado](#) / [Automático](#) / [Off](#))

Ajusta automáticamente la configuración de contraste detallada. Seleccione [Personalizado](#) para ajustar [Ajuste control contraste](#) manualmente.

---

### Ajuste control contraste

#### Control Gama Adaptativa:

Ajusta la curva de gama para que la imagen tenga más brillo.

#### Expansor de negros:

Ajusta gradualmente las sombras del negro.

#### Efecto Blanco Claro:

Hace que el área blanca sea más clara.

#### Reconfigurar a predet.:

Restaurar elementos para [Ajuste control contraste](#).

## ■ HDR Brightness Enhancer

### HDR Brightness Enhancer

([On](#) / [Off](#))

Mejora la luminancia al ver un vídeo HDR en un entorno brillante.

## ■ Gama de colores

### Gama de colores

([Nativo](#) / [Rec. 709](#) / [SMPTE-C](#) / [EBU](#) / [Rec. 2020](#) / [DCI-P3](#) / [Automático](#) / [sRGB](#) / [Adobe](#))

Reproduce con precisión el color de la imagen en función a las normas de la gama de colores.

#### [Nativo](#):

Muestra los colores profundos ampliando la gama de colores al máximo.

#### [Rec. 709](#):

Norma para HD (alta definición)

#### [SMPTE-C](#):

Norma para NTSC

#### [EBU](#):

Norma para PAL

#### [Rec. 2020](#):

Ofrece la gama de colores adecuada para [Rec. 2020](#).

#### [DCI-P3](#):

Ofrece la gama de colores adecuada para DCI 4K.

#### [Automático](#):

Ajusta automáticamente la gama de colores en función de la señal de entrada. (Para contenido de fotos)

#### [sRGB](#):

Estándar para sRGB (para contenido de fotos)

#### [Adobe](#):

Estándar para AdobeRGB (para contenido de fotos)

- Para usar esta función, establezca [Remasterización de color](#), [Remaster. color Rec.2020](#) y [Efecto diapositiva](#) en [Off](#).
- [Automático](#) / [sRGB](#) / [Adobe](#) están disponibles para el contenido de fotos.

## ■ Equilibrio del blanco

---

[Ganancia de rojo](#) / [Ganancia de verde](#) / [Ganancia de azul](#)

Ajusta el equilibrio del blanco del brillo de las zonas roja / verde / azul.

---

[Nivel de rojo](#) / [Nivel de verde](#) / [Nivel de azul](#)

Ajusta el equilibrio del blanco de las zonas oscura roja / verde / azul.

---

[Ajuste más detallado](#)

Ajusta elementos más detallados para [Equilibrio del blanco](#).

[Nivel señal de entrada:](#)

Ajusta el nivel de la señal de entrada.

[Ganancia de rojo](#) / [Ganancia de verde](#) / [Ganancia de azul:](#)

Ajusta en detalle el equilibrio del blanco del brillo de las zonas roja / verde / azul.

[Reconfigurar a predet.:](#)

Restaurar elementos para [Ajuste más detallado](#).

---

[Reconfigurar a predet.](#)

Restaura [Equilibrio del blanco](#) a los ajustes predeterminados.

## ■ Gestión de color

---

### [Matiz de rojo / Saturación de rojo / Luminancia de rojo](#)

Ajusta el matiz / saturación / luminancia de la imagen de las zonas rojas.

---

### [Matiz de verde / Saturación de verde / Luminancia de verde](#)

Ajusta el matiz / saturación / luminancia de la imagen de las zonas verdes.

---

### [Matiz de azul / Saturación de azul / Luminancia de azul](#)

Ajusta el matiz / saturación / luminancia de la imagen de las zonas azules.

---

### [Ajuste más detallado](#)

Ajusta elementos más detallados para [Gestión de color](#).

#### [Matiz de cian / Matiz de magenta / Matiz de amarillo:](#)

Ajusta el matiz de la imagen de las zonas cian / magenta / amarilla.

#### [Saturación de cian / Saturación de magenta / Saturación de amarillo:](#)

Ajusta la saturación de las zonas cian / magenta / amarilla.

#### [Luminancia de cian / Luminancia de magenta / Luminancia de amarillo:](#)

Ajusta la luminancia de las zonas cian / magenta / amarilla.

#### [Reconfigurar a predet.:](#)

Restaurar elementos para [Ajuste más detallado](#).

---

### [Reconfigurar a predet.](#)

Restaura [Gestión de color](#) a los ajustes predeterminados.

## ■ Gamma

---

### Gamma

Cambia la curva de gamma.

- Tenga en cuenta que los valores numéricos son la referencia para el ajuste.
- 

### Ajuste más detallado

Ajusta elementos más detallados para [Gamma](#).

#### Nivel señal de entrada:

Ajusta el nivel de la señal de entrada.

#### Ganancia:

Ajusta la ganancia de gamma para el nivel de señal seleccionado.

#### Reconfigurar a predet.:

Restaurar elementos para [Ajuste más detallado](#).

---

### Reconfigurar a predet.

Restaura [Gamma](#) a los ajustes predeterminados.

## ■ Reconfigurar a predet.

---

### Reconfigurar a predet.

Restaura [Configuración avanzada](#) a los ajustes predeterminados.

## Opciones de configuración

---

Algunas características no están disponibles en todos los modelos. Los elementos de menú disponibles se muestran en la pantalla del televisor.

1. Visualice el menú con **MENU**.
  2. Seleccione **Imagen** > **Opciones de configuración** y pulse **OK** para acceder.
  3. Seleccione uno de los elementos siguientes y pulse **OK** para acceder.  
**Modo de juego / Modo Cadencia Película / 1080p Pure Direct / 4K Pure Direct / 1080p punto a 4punto / Tipo de contenido HDMI / Tipo de EOTF HDMI / Tipo EOTF / Tipo de colorimetría HDMI / Rango HDMI RGB / Rango HDMI YCbCr / Sistema de color AV / 3D-COMB**
  4. Establezca el elemento y pulse **OK** para guardar.
- 

### Modo de juego

(On / Off)

Ofrece imágenes adecuadas para señales de respuesta rápida cuando se utilizan videojuegos.

- No es válido en las condiciones siguientes:
    - Modo de TV
    - **1080p punto a 4punto** se ajusta a **On**.
    - **1080p Pure Direct** se ajusta a **On**.
    - **4K Pure Direct** se ajusta a **On**.
  - Para visualizar un registro continuo del tiempo empleado utilizando el Modo de juego, establezca **Mostrar tiempo de juego**.
- 

### Modo Cadencia Película

(Automático / On / Off)

Mejora la resolución vertical de las imágenes de películas.

- Esta función está disponible para señales entrelazadas (excepto en el modo multi ventana, servicios de red o cuando **Modo de juego** está establecido como **On**).
-

### 1080p Pure Direct

(On / Off)

Reproduce la calidad original de la imagen en detalle para la señal de entrada 1080p (HDMI).

- No es válido en las condiciones siguientes:
    - Multi ventana
    - [1080p punto a 4punto](#) se ajusta a [On](#).
- 

### 4K Pure Direct

(On / Off)

Reproduce la calidad original de la imagen en detalle para la señal de entrada 4K (HDMI).

- No es válido en las condiciones siguientes:
    - Multi ventana
- 

### 1080p punto a 4punto

(On / Off)

La imagen se muestra píxel a píxel para hacerla más nítida para la señal 1080p.

- Para HDMI
  - No todas las imágenes se pueden mostrar píxel a píxel con precisión.
  - No es válido en las condiciones siguientes:
    - Multi ventana
- 

### Tipo de contenido HDMI

([Gráficos](#) / [Fotos](#) / [Automático](#) / [Off](#))

Establece los ajustes de la imagen de cada entrada HDMI según el tipo de contenido seleccionado.

#### [Automático](#):

Establece de forma automática los ajustes de la imagen según el contenido HDMI recibido si el equipo conectado es compatible con el tipo de contenido HDMI.

- Para establecer la disponibilidad de cada tipo de contenido para el modo automático, seleccione [Auto Ajuste de Detalle](#).
  - Para HDMI
  - No es válido cuando [Modo de imagen](#) está ajustado a [Foto profesional](#)
-

## Tipo de EOTF HDMI

(Automático / Gamma tradicional / HLG / PQ)

Selecciona el tipo EOTF para todas las entradas HDMI. Establezca esta función en **Automático** para un uso general.

- Para HDMI
- 

## Tipo EOTF

(Automático / Gamma tradicional / HLG / PQ)

Selecciona el tipo EOTF de emisión o de contenido de vídeo.

Solo funciona correctamente cuando la señal se corresponde con cada tipo EOTF. Establezca esta función en **Automático** para un uso general.

- Cambia automáticamente a **Automático** para emitir cada vez que otra entrada / canal es seleccionada.
  - Para DVB, contenido de vídeo
- 

## Tipo de colorimetría HDMI

(Automático / Rec. 601 / Rec. 709 / Rec. 2020)

Selecciona el tipo colorimetría para cada entrada HDMI.

- Para HDMI
- 

## Rango HDMI RGB

(Auto / Full / Normal)

Ajusta el nivel de negro de la imagen para cada entrada HDMI.

- Si el nivel de negro no es el adecuado, seleccione **Full**.
  - Para HDMI
- 

## Rango HDMI YCbCr

(Todo el rango / Normal)

Ajusta el nivel de negro de la imagen en la señal YCbCr para cada entrada HDMI.

- Para HDMI
- 

## Sistema de color AV

(Automático / PAL / SECAM / M.NTSC / NTSC)

Selecciona algún sistema de color opcional según las señales de vídeo de las que se trate.

- Para AV (VIDEO)

---

## 3D-COMB

(On / Off)

Hace que las imágenes fijas o en movimiento sean más intensas.

- De vez en cuando, al visualizar una imagen fija o una imagen en movimiento, puede que se vean patrones de colores. Seleccione **On** para visualizar colores más nítidos y precisos.
- Para la recepción de la señal PAL / NTSC en modo de TV o desde compuesto

## Ajustes de Pantalla

---

1. Visualice el menú con **MENU**.
  2. Seleccione **Imagen > Ajustes de Pantalla** y pulse **OK** para acceder.
  3. Seleccione uno de los elementos siguientes y pulse **OK** para acceder.  
[16:9 Overscan](#) / [Ajustes Zoom](#) / [Visualización pantalla](#) / [Orbitador de Pixel](#) / [Mantenimiento del panel](#) / [Mensaje mantenim. panel](#)
  4. Establezca el elemento y pulse **OK** para guardar.
- 

### 16:9 Overscan

(On / Off)

Selecciona el área de pantalla para visualizar la imagen con el aspecto 16:9.

**On:**

Amplía la imagen para ocultar el borde de la misma.

**Off:**

Muestra la imagen en el tamaño original.

- Seleccione **On** si el ruido se produce en el borde de la pantalla.
  - Esta función se puede memorizar para las señales SD (definición estándar) y HD (alta definición) respectivamente.
  - No es válido en las condiciones siguientes:
    - Contenido 4K
    - Contenido de fotos
    - **Modo de juego** se ajusta a **On**.
    - **1080p punto a 4punto** se ajusta a **On**.
    - **1080p Pure Direct** se ajusta a **On**.
    - **4K Pure Direct** se ajusta a **On**.
    - Multi ventana
- 

### Ajustes Zoom

Ajusta la posición vertical y el tamaño cuando el aspecto está configurado como **Zoom**.

- No es válido en las condiciones siguientes:
    - Contenido 4K
    - Multi ventana
-

## Visualización pantalla

(On / Off)

Apaga la pantalla cuando se selecciona **Off**.

- Esta función solamente será efectiva al reducir el consumo de energía cuando escuche el sonido sin contemplar la pantalla del televisor.
  - Para hacer que se encienda la pantalla, pulse cualquiera de los botones (excepto Interruptor Standby / On / Off).
- 

## Orbitador de Pixel

(On / Off)

Establece el cambio de píxel de la imagen para evitar la “retención de imagen” del panel.

---

## Mantenimiento del panel

Apaga la pantalla y realiza el mantenimiento para evitar la “retención de imagen” del panel.

- El mantenimiento tarda aproximadamente 80 minutos en finalizarse.
  - El LED cambia a naranja durante el ajuste del panel.
  - Para cancelar el mantenimiento, encienda el TV mientras el mantenimiento esté en curso.
  - En la pantalla, aparecerá una línea horizontal blanca durante un momento para ajustar el panel. Esto no es un fallo de funcionamiento.
  - Se mostrará un mensaje de finalización al encender el TV tras el mantenimiento del panel.
- 

## Mensaje mantenim. panel

(On / Off)

Permite mostrar la notificación de mantenimiento periódico del panel.

**On:**

El mensaje se muestra automáticamente para el mantenimiento cuando se apaga el TV con la opción Interruptor Standby / On / Off del mando a distancia del TV tras ver el televisor durante un determinado período de tiempo.

**Off:**

No se muestra el mensaje. Seleccione **Mantenimiento del panel** y realice el mantenimiento del panel manualmente. (consulte la información anterior)

## Ajustes de bloqueo

---

Bloquea los ajustes de [Profesional1 / 2](#) para cada entrada.

- Antes seleccione [Profesional1](#) / [Profesional2](#) en el modo de imagen.

 → [Ver la televisión](#) > [Para conseguir las mejores imágenes](#) > [Modo de imagen](#)

1. Visualice el menú con **MENU**.
2. Seleccione [Imagen](#) > [Ajustes de bloqueo](#) y pulse **OK** para acceder.
3. Introduzca el número PIN (4 dígitos) con los **Botones numéricos**.



- Introduzca dos veces el número PIN en el primer ajuste.
  - Anote el número PIN por si lo olvida.
4. Seleccione [Ajuste de bloqueo](#) y pulse **OK** para acceder.
  5. Seleccione [On](#) y pulse **OK** para establecerlo.

- Los elementos siguientes se pueden bloquear.

[Nivel de luminancia](#) / [Contraste](#) / [Brillo](#) / [Color](#) / [Matiz](#) / [Nitidez](#) /  
[Temperatura de Color](#) / [Color vívido](#) / [Remasterizar resolución](#) / [Remaster.  
rango dinámico](#) / [Configuración avanzada](#) / [Reconfigurar a predet.](#)

### ■ Para cambiar el número PIN

1. Seleccione [Cambiar PIN](#) y pulse **OK** para acceder.
2. Introduzca un nuevo número PIN dos veces con los **Botones numéricos**.



## Ajuste de copia

---

Copia los ajustes de imagen de [Original cine](#), [Personalizado](#), [Profesional1](#) o [Profesional2](#) a aquellos de otra entrada u otro modo de imagen.

1. Visualice el menú con **MENU**.
2. Seleccione [Imagen](#) > [Ajuste de copia](#) > [Destino modo imagen](#) / [Destino](#) y pulse **OK** para acceder.
3. Seleccione el destino de la copia y pulse **OK** para establecerlo.
4. Seleccione [Copia Empieza](#) y pulse **OK** para copiar.
5. Cuando se muestre una pantalla de confirmación, seleccione [Sí](#) y pulse **OK** para establecerlo.

= Nota =

- [Opciones de configuración](#) y [Ajustes de Pantalla](#) no se copian.
- No puede copiar el modo que está bloqueado.

# Para conseguir el mejor audio

## Modo de sonido

---

1. Visualice el menú con **MENU**.
  2. Seleccione **Sonido** > **Modo de sonido** y pulse **OK** para acceder.
  3. Seleccione el modo y pulse **OK** para establecerlo.
- 

### Modo de sonido

([Estándar](#) / [Música](#) / [Ambiente](#) / [Usuario](#))

Selecciona su modo de sonido favorito para cada entrada.

#### [Estándar](#):

Ofrece una calidad de sonido adecuada para todos los tipos de escenas.

#### [Música](#):

Mejora la calidad del sonido para contemplar vídeos musicales, etc.

#### [Ambiente](#):

Mejora los efectos espaciales y ofrece un sonido nítido.

#### [Usuario](#):

Ajusta manualmente los sonidos utilizando el ecualizador para adecuarlos a su calidad de sonido favorita.

- Los elementos siguientes se pueden ajustar y almacenar en cada modo.

[Graves](#) / [Agudos](#) / [Surround](#) / [Refuerzo de graves](#)

- Para el modo Usuario, [Ecualizador](#) está disponible en el Menú de sonido en lugar de [Graves](#) y [Agudos](#). Seleccione [Ecualizador](#) y ajuste la frecuencia.



→ [Ver la televisión](#) > [Para conseguir el mejor audio](#) > [Configuración básica](#)

- Esta función solo sirve para el sonido de los altavoces del TV.

## Configuración básica

---

1. Visualice el menú con **MENU**.
  2. Seleccione **Sonido** y pulse **OK** para acceder.
  3. Seleccione uno de los elementos siguientes y pulse **OK** para acceder.  
[Graves](#) / [Agudos](#) / [Ecuilizador](#) / [Balance](#) / [Surround](#) / [Refuerzo de graves](#)
  4. Establezca el elemento y pulse **OK** para guardar.
- 

### Graves

Ajusta el nivel para mejorar o minimizar la salida de sonido más grave o más profundo.

---

### Agudos

Ajusta el nivel para mejorar o minimizar la salida de sonido más nítido o más agudo.

---

### Ecuilizador

Ajusta el nivel de frecuencia para adecuarlo a su calidad de sonido favorita.

- Esta función está disponible cuando **Modo de sonido** está ajustado a **Usuario**.
  - Seleccione la frecuencia y ajuste el nivel de frecuencia.
  - Para reforzar el sonido de graves, aumente el nivel de las frecuencias inferiores. Para reforzar el sonido de agudos, aumente el nivel de las frecuencias superiores.
  - Para restaurar los niveles de cada frecuencia a los ajustes predeterminados, seleccione **Reconfigurar a predet.** y pulse **OK**.
  - Esta función solo sirve para el sonido de los altavoces del TV.
- 

### Balance

Ajusta el nivel del volumen de los altavoces derecho e izquierdo.

---

## Surround

(Surround Virtual+ / Surround Virtual / Off)

Selecciona los ajustes del sonido envolvente.

### Surround Virtual+:

Proporciona un mayor potenciador progresivo y reverberación para simular mejores efectos espaciales.

### Surround Virtual:

Proporciona un potenciador dinámico de amplitud y profundidad para simular efectos espaciales mejorados.

- Esta función solo sirve para el sonido de los altavoces del TV.
- 

## Refuerzo de graves

(On / Off)

Mejora los efectos de sonido de los graves.

- Esta función solo sirve para el sonido de los altavoces del TV.

## Ajustes de volumen

---

1. Visualice el menú con **MENU**.
  2. Seleccione **Sonido** y pulse **OK** para acceder.
  3. Seleccione uno de los elementos siguientes y pulse **OK** para acceder.  
[Selección altavoz](#) / [Configurac. altavoz TV](#) / [Vol. auriculares](#) / [Control auto. ganancia](#) / [Corrección volumen](#) / [Ajuste de sonido nítido](#).
  4. Establezca el elemento y pulse **OK** para guardar.
- 

### Selección altavoz

([TV](#) / [Equipo Home Cinema](#))

Permite controlar con el mando a distancia de este TV el altavoz del cine en casa apuntando con el mando a distancia al receptor de señales del TV.

**TV:**

Los altavoces del TV están activos.

**Equipo Home Cinema:**

El sonido sale por los altavoces de cine en casa. El reproductor de cine en casa, el cine en casa Blu-ray Disc o el amplificador se encenderán automáticamente estando en el modo de espera.

- El sonido de los altavoces del TV se silencia. Cuando apague el equipo, se activarán los altavoces del TV.
- Puede utilizar **Subida / Bajada del volumen** y **MUTE**.



- Esta función se encuentra disponible cuando están conectados a este TV los altavoces de cine en casa compatibles con la función VIERA Link.
- 

### Configurac. altavoz TV

([Altavoz de TV](#) / [Auriculares](#) / [Off](#))

Selecciona la salida de sonido para ajustar el volumen.

- El sonido del altavoz del TV se apaga cuando se selecciona [Auriculares](#) o [Off](#).
- 

### Vol. auriculares

Ajusta el volumen de los auriculares.

---

### Control auto. ganancia

(On / Off)

Regula automáticamente las grandes diferencias de nivel de sonido entre distintos canales y entradas.

---

### Corrección volumen

Ajusta el volumen de los canales individuales o del modo de entrada.

---

### Ajuste de sonido nítido.

(On / Off)

Si el sonido de los altavoces del TV no es claro debido al entorno de instalación, se recomienda **On**.

- Esta función solo sirve para el sonido de los altavoces del TV.

## Ajustes de la audioguía

---

1. Visualice el menú con **MENU**.
  2. Seleccione **Sonido** > **Ajustes de la audioguía** y pulse **OK** para acceder.
  3. Seleccione uno de los elementos siguientes y pulse **OK** para acceder.  
[Audioguía](#) / [Velocidad](#) / [Volumen](#) / [Idioma](#) / [Nivel del usuario](#) / [Navegador Web](#)
  4. Establezca el elemento y pulse **OK** para guardar.
- 

### Audioguía

([On](#) / [Off](#))

Establezca [On](#) para habilitar la audioguía de las características principales (mensajes en pantalla, etc.) para usuarios con discapacidad visual.

- No es válido en el modo multi ventana
- 

### Velocidad

([Rápida](#) / [Normal](#) / [Lento](#))

Selecciona la velocidad de narración de la audioguía.

---

### Volumen

([Máximo](#) / [Medio](#) / [Mínimo](#))

Selecciona el volumen de la audioguía.

---

### Idioma

Cambia el idioma de la audioguía.

- Es posible que no estén disponibles todos los idiomas. Si el idioma seleccionado no es compatible, [Idioma](#) se ajusta a [Inglés](#) automáticamente.
- 

### Nivel del usuario

([Principiante](#) / [Experto](#))

Selecciona la cantidad de palabras que utiliza la audioguía.

---

### Navegador Web

([On](#) / [Off](#))

Ajustar a [On](#) para activar la guía por voz del contenido de la red en la función del explorador de Web.

---

= Nota =

- La función de guía por voz puede no corresponderse exactamente.

## Audiodescripción

---

1. Visualice el menú con **MENU**.
  2. Seleccione **Sonido** > **Audiodescripción** y pulse **OK** para acceder.
  3. Seleccione uno de los elementos siguientes y pulse **OK** para acceder.  
[Tipo de audio preferido](#) / [Volumen](#) / [Altavoces](#) / [Auriculares](#)
  4. Establezca el elemento y pulse **OK** para guardar.
    - Para DVB
- 

### Tipo de audio preferido

([Audiodescripción](#) / [Estándar](#))

Configuración de la narración para usuarios con discapacidad visual

Seleccione [Audiodescripción](#) para activar la pista de sonido de narración cuando esté disponible en la emisión.

- La disponibilidad de la pista de sonido de descripción audio está indicada por [AD](#) en la bandera de información.
  - No es válido en el modo multi ventana
- 

### Volumen

Ajusta el volumen de la descripción audio.

---

### Altavoces

([Mix](#) / [Estándar](#))

Ajuste a [Mix](#) para activar la pista de sonido de descripción de los altavoces del TV.

---

### Auriculares

([Mix](#) / [Estándar](#))

Ajuste a [Mix](#) para activar la pista de sonido de descripción de los auriculares.

## Ajustes avanzados

---

1. Visualice el menú con **MENU**.
  2. Seleccione **Sonido** y pulse **OK** para acceder.
  3. Seleccione uno de los elementos siguientes y pulse **OK** para acceder.  
[MPX / Preferencia audio / Selección SPDIF / Formato de audio HDMI / Nivel óptico de PCM / Retraso de SPDIF / Entrada HDMI](#)
  4. Establezca el elemento y pulse **OK** para guardar.
- 

### MPX

Selecciona el modo de sonido múltiplex (si está disponible).

#### Estéreo:

Utilice este normalmente.

#### Mono:

Cuando no se pueda recibir la señal estéreo

#### M1 / M2:

Disponible mientras se transmite la señal mono

- Para Analógico
- 

### Preferencia audio

([Automático](#) / [Multicanal](#) / [Estéreo](#) / [MPEG](#))

- Las opciones seleccionables cambian dependiendo del país que usted seleccione.

Selecciona la configuración inicial para las pistas de audio.

#### Automático:

Selecciona automáticamente las pistas de audio si el programa tiene dos o más pistas. Se da prioridad en el siguiente orden: Dolby Audio (Dolby Digital Plus), HE-AAC, Dolby Audio (Dolby Digital) y MPEG.

#### Multicanal:

La prioridad se le da a la pista de audio multicanal.

#### Estéreo:

La prioridad se le da a la pista de audio estéreo (2 canales).

#### MPEG:

La prioridad se le da a MPEG.

- Dolby Audio (Dolby Digital y Dolby Digital Plus) son los métodos de codificación de señales digitales desarrollados por Dolby Laboratories. Exceptuando el audio estéreo (2 canales), estas señales pueden ser de audio multicanal.
  - HE-AAC es un método de codificación perceptivo utilizado para comprimir audio digital y guardarlo y transmitirlo de forma eficiente.
  - MPEG es un método que sirve para comprimir audio sin que se produzca una pérdida considerable en la calidad del mismo.
  - Dolby Audio (Dolby Digital Plus) y HE-AAC son las tecnologías para programas HD (alta definición).
  - Para DVB
- 

## Selección SPDIF

(Automático / PCM)

Selecciona el ajuste inicial para la señal de salida de audio digital de los terminales DIGITAL AUDIO y HDMI2 (función ARC).

- SPDIF es un formato de archivos estándar para la transferencia de audio.

### Automático:

Dolby Audio (Dolby Digital y Dolby Digital Plus) y el multicanal HE-AAC salen como una secuencia de bits Dolby Digital. MPEG sale como PCM.

### PCM:

La señal de salida Digital se fija en PCM.

- ARC (canal de retorno de audio) es una función de salida de audio digital cuando se usa el cable HDMI.
- Para DVB, contenido de vídeo



→ Media Player > Reproducir > Ajustes de salida de audio



→ Red > Vídeos > Ajustes de salida de audio

---

## Formato de audio HDMI

(Automático / Secuencia de bits / PCM)

Selecciona el formato de audio para la señal de entrada HDMI.

### Automático:

Si los altavoces del TV están activos, el formato de audio se fija en PCM. Si el sonido sale por los altavoces de cine en casa, el formato de audio se fija en Secuencia de bits.

### Secuencia de bits:

Dolby Audio (Dolby Digital y Dolby Digital Plus) sale como una secuencia de bits Dolby Audio. Otras señales de salida de audio digital se envían como PCM.

### PCM:

La señal de audio digital se envía como PCM.

---

## Nivel óptico de PCM

Ajusta el nivel de audio de la salida PCM de los terminales DIGITAL AUDIO y HDMI2 (función ARC) para igualarlo al de los demás tipos de audio.

---

## Retraso de SPDIF

Ajusta el tiempo de retardo de la salida de sonido desde los terminales DIGITAL AUDIO y HDMI2 (función ARC) si el sonido no se sincroniza con la imagen.

- Para DVB
- 

## Entrada HDMI

(Digital / Analógico)

Se selecciona para ajustar la señal de entrada.

 → [Ver la televisión > Equipo externo > Características de HDMI](#)

### Digital:

Cuando el sonido se envía a través de la conexión de cable HDMI

### Analógico:

Cuando el sonido no se envía a través de la conexión de cable adaptador HDMI-DVI

- Para HDMI

# Guía de TV

## Utilización de la Guía de TV

**Guía de TV** - La Guía de programas electrónica (EPG) provee una lista en pantalla de los programas que están siendo emitidos actualmente, y de las emisiones próximas de los siete días siguientes (dependiendo de la emisora).

- No sirve para Analógico

1. Seleccione el modo con **TV**.

**DVB-S / DVB-C / DVB-T / DVB-por-IP**

2. Visualice la **Guía de TV** con **GUIDE**.

(Ejemplo)

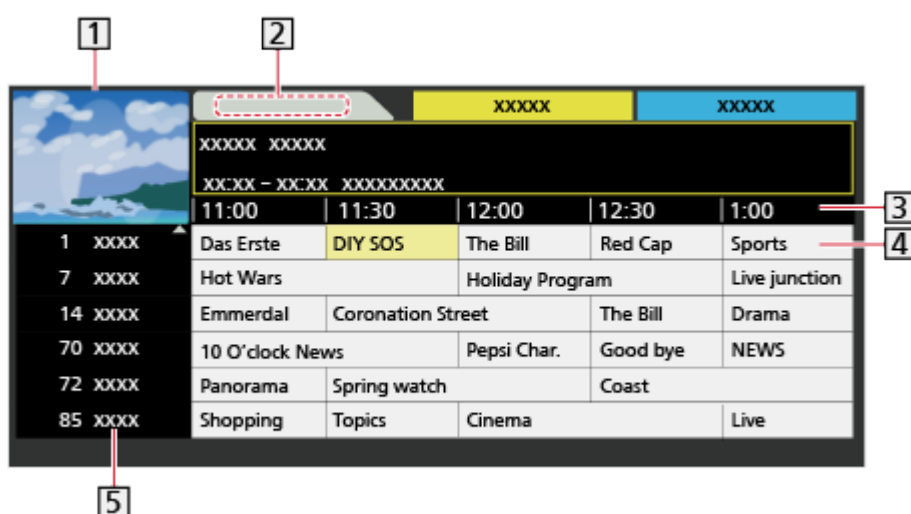

**1** Pantalla del TV

**2** Fecha

**3** Hora

**4** Programa

**5** Posición y nombre de canal

- Para ver el programa



1) Seleccione el programa actual y pulse **OK** para acceder.

- El programa actual se muestra en la parte superior izquierda de la pantalla.



2) Seleccione **Visualizar** y pulse **OK** para verlo.

- Para usar **Programar temporizador**

 → **Ver la televisión > Guía de TV > Programar temporizador**

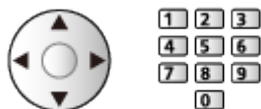
- Al día anterior  
 (Rojo)
- Al día siguiente  
 (Verde)
- Para buscar títulos de programa y ver una lista de los programas buscados (si está disponible)
  - 1) Visualice la lista de búsqueda con  (Amarillo).
  - 2) Seleccione [Búsqueda](#) y pulse **OK** para acceder.
  - 3) Introduzca caracteres con **Botones del cursor** o **Botones numéricos**, y pulse **OK** para confirmar.



- 4) Pulse  (Verde) para iniciar la búsqueda.
    - Se elabora una lista con todos los títulos de programas incluida la palabra que indicó.
    - La búsqueda sin ningún carácter genera una lista de todos los programas incluidos los programas actuales.
- Para ver una lista de canales de la categoría seleccionada
    - 1) Visualice la lista de categorías con  (Azul).
    - 2) Seleccione la categoría y pulse **OK** para verla.
      - Para listar los canales favoritos, establezca [Editor de Favoritos](#).

 → [Ver la televisión > Sintonización y edición de canales > Editor de Favoritos](#)

- Para ver más detalles del programa
  - 1) Seleccione el programa.
  - 2) Pulse  para visualizarlo.
    - Pulse de nuevo para volver a la [Guía de TV](#).
- Para salir de [Guía de TV](#)



**EXIT**

= Nota =



- Cuando se enciende este TV por primera vez, o cuando el TV se mantiene apagado durante más de una semana, la Guía de TV puede tardar cierto tiempo en mostrarse completamente.

## Programar temporizador

Esta función permite seleccionar los programas que desee grabar en el disco duro USB HDD.

1. Visualice la [Guía de TV](#) con **GUIDE**.
2. Seleccione el próximo programa y pulse **OK** para acceder.
  - También puede ajustar un evento de la programación con temporizador pulsando .
  - Para comprobar / cambiar / cancelar un evento con temporizador  
 → [Grabación > Programar temporizador > Edición de la programación con temporizador](#)
  - El LED cambia a color naranja en modo de espera si se ha establecido [Programar temporizador](#).
  - Para volver a [Guía de TV](#)  
**BACK/RETURN**
    - Si selecciona el programa actual, aparecerá una pantalla de confirmación preguntándole si quiere visualizar o grabar el programa. Seleccione [Programar temporizador](#) y pulse **OK** para establecer [USB HDD Grab](#) para grabar a partir del momento en el que finalice la configuración del evento con temporizador.
    -  se visualiza en la pantalla de Guía de TV si la [Programar temporizador](#) se ha ajustado desde la [Guía de TV](#).
    - Dependiendo del país que seleccione también podrá establecer [Señal de Grabación soportada](#) (ver a continuación).

= Nota =

- No sirve para Analógico
- [Programar temporizador](#) solo funcionará adecuadamente si se recibe la información de la hora correcta a través de la emisora de difusión o del proveedor de servicios.
- Cuando grabe programas en el disco duro USB HDD, asegúrese de formatearlo y habilitarlo para la grabación en [Ajustes Dispositivo USB](#).  
 → [Grabación > Configuración del disco duro USB HDD](#)
- Para establecer los eventos de programación con temporizador de este TV con el equipo de red (teléfono inteligente, etc.) desde fuera de la red doméstica  
 → [Grabación > Programar temporizador > Grabación remota](#)

## ■ Señal de Grabación soportada

Señal de Grabación soportada es Programar temporizador que está controlado por la Guía de TV; si la emisora cambia la hora de inicio y de finalización del programa, el evento con temporizador seguirá el cambio. Tenga en cuenta que Señal de Grabación soportada solo funciona de forma apropiada si recibe la información correcta de las emisoras.

- La disponibilidad de esta función depende del país y del modo de TV que usted seleccione.
-  se mostrará en el evento con temporizador si está establecido Señal de Grabación soportada.





= Nota =

- Si usted realiza un cambio en la hora de inicio o de finalización de un evento de grabación basado en señal que sobrepase los 10 minutos, este dejará de seguir los cambios que la emisora pueda realizar en inicio o finalización. Las horas de inicio y finalización se harán fijas.

# Teletexto

## Visualización de teletexto

---

1. Cambie a teletexto con **TEXT**.
  - Visualice la página índice (el contenido cambia dependiendo de la emisora).
  - Los números de página / subpágina actual se muestran en la parte superior izquierda de la pantalla.
  - La hora / fecha se muestran en la parte superior derecha de la pantalla.
  - La barra de colores se muestra en la parte inferior de la pantalla.
2. Seleccione la página con **Botones del cursor**, **Botones numéricos** o     (botones de colores).



- Para ajustar el contraste
  - 1) Pulse **MENU** tres veces para mostrar **Contraste**.
  - 2) Ajuste y pulse **OK** para establecerlo.
- Para salir del teletexto **EXIT**

### ■ Revele datos ocultos

1. Pulse **MENU**.
2. Revélelos con  (Rojo).
  - Pulse de nuevo para ocultar.

### ■ Para visualizar una página favorita memorizada

Pulse **STTL** para visualizar una página favorita.

- Solicite la página guardada en  (Azul). (modo Lista)
- El ajuste de fábrica es "P103".









### ■ FULL / TOP / BOTTOM

1. Pulse **MENU**.
2. Pulse  (Verde) para cambiar la disposición.

## ■ Vea la TV y el Teletexto en dos ventanas a la vez

1. Pulse dos veces **MENU**.
2. Establezca **Imagen y Texto** en **On / Off**.
  - Las operaciones solo se pueden realizar en la pantalla de Teletexto.

## ■ Memorice páginas vistas frecuentemente en la barra de colores (modo Lista)

1. Pulse     (botones de colores) mientras se muestra la página.
2. Mantenga pulsado **OK**.
  - El número de página memorizado cambia a blanco.
  - Para cambiar páginas memorizadas
    - 1) Pulse     (botones de colores) para cambiar.
    - 2) Introduzca un nuevo número de página con los **Botones numéricos**.



- 3) Mantenga pulsado **OK**.

## ■ Vista de subpágina

Los números de las subpáginas se muestran en la parte superior de la pantalla. Pulse **◀ / ▶** para visualizar la subpágina. (Solo cuando el teletexto tiene más de una página).

- El número de subpáginas cambia dependiendo de la emisora (hasta 79 páginas).
- La búsqueda puede tardar un poco, si está viendo la TV.
- Para ver una subpágina específica
  - 1) Pulse **MENU**.
  - 2) Pulse  (Azul).
  - 3) Introduzca el número de 4 dígitos (por ejemplo: para P6, pulse **0 0 0 6**).

## Modo teletexto

---

Los servicios de teletexto son información de texto provista por la emisora.

- Las características pueden cambiar dependiendo de la emisora.

1. Visualice el menú con **MENU**.
2. Seleccione **Configuración** > **Mostrar ajustes** > **Teletexto** y pulse **OK** para acceder.
3. Seleccione **TOP (FLOF)** / **Lista** y pulse **OK** para establecerlo.

### ■ Modo TOP (para la emisión de texto TOP)

TOP es una mejora considerable del servicio de teletexto estándar que resulta en una búsqueda más fácil y una guía efectiva.

- Idea general rápida de la información de teletexto disponible
- Selección paso a paso fácil de utilizar del tema de interés
- Información del estado de la página en la parte inferior de la pantalla
- Posibilidad de cambiar de página

 (Rojo) /  (Verde)

- Para seleccionar entre los bloques de temas

 (Azul)

- Para seleccionar el tema siguiente dentro del bloque de temas

 (Amarillo)

(Después del último motivo, esto se mueve al siguiente bloque de temas.)

### ■ Modo FLOF (FASTEXT) (para las emisoras FLOF (FASTEXT))

En el modo FLOF, cuatro temas coloreados de forma diferente se sitúan en la parte inferior de la pantalla.

Para acceder a más información acerca de uno de estos temas, pulse el correspondiente botón de color.

Esto facilita el acceso rápido a la información de los temas mostrados.

### ■ Modo Lista

En el modo Lista, en la parte inferior de la pantalla se encuentran ubicados cuatro números de páginas coloreados de forma diferente. Cada uno de estos números puede modificarse y guardarse en la memoria del TV.

 → [Ver la televisión](#) > [Teletexto](#) > [Visualización de teletexto](#)

## Caracteres teletexto

---

Selecciona la fuente del idioma de teletexto.

1. Visualice el menú con **MENU**.
  2. Seleccione [Configuración](#) > [Mostrar ajustes](#) > [Caracteres teletexto](#) y pulse **OK** para acceder.
  3. Seleccione la fuente y pulse **OK** para establecerla.
- 

### Oeste:

Inglés, francés, alemán, griego, italiano, español, sueco, turco, etc.

### Este1:

Checo, inglés, estonio, letón, rumano, ruso, ucraniano, etc.

### Este2:

Checo, húngaro, letón, polaco, rumano, etc.

# Sintonización y edición de canales

## Menú de ajuste

---

Puede volver a sintonizar los canales, editar las listas de canales, crear listas de sus canales favoritos, etc.

1. Seleccione el modo con **TV**.

[DVB-S](#) / [DVB-C](#) / [DVB-T](#) / [DVB-por-IP](#) / [Analógico](#)

2. Visualice el menú con **MENU**.

3. Seleccione [Configuración](#) > [Menú de sintonizador](#) y pulse **OK** para acceder.

[Menú sintonizador DVB-S](#) / [Menú sintonizador DVB-C](#) / [Menú sintonizador DVB-T](#) / [Menú sintonizador DVB-por-IP](#) / [Menú sintonía analógica](#)

- El nombre del menú varía según el modo de TV.

4. Seleccione una de las funciones y pulse **OK** para acceder.

[Editor de lista canales](#) / [Editor de Favoritos](#) / [Ajuste Automático](#) / [Sintonía Manual](#) / [Actualizar lista canales](#) / [Emisora favorita](#) / [Nuevo mensaje de canal](#) / [Sustitución de canal](#) / [Condición de la señal](#) / [Atenuador](#) / [Añadir Señal de TV](#)

- Los elementos de esta función varían dependiendo del modo del TV y del país que usted selecciona.

## Editor de lista canales

---

### ■ Editar canales DVB

Puede editar la lista de todos los canales DVB añadiendo/borrando y moviendo canales.

- Los canales que no se encuentren en la lista de todos los canales DVB no se pueden visualizar, excepto en esta función.

1. Seleccione [Editor de lista canales](#) y pulse **OK** para acceder.

- Para cambiar / mover la posición de un canal

1) Pulse  (Verde) para editar.

2) Seleccione la posición nueva con **Botones del cursor** o **Botones numéricos**, y pulse  (Verde) para guardar.



- Para eliminar el canal

 (Azul)

- Para eliminar todos los canales

 (Amarillo)

- Para añadir un canal

1) Seleccione un canal de [Canales encontrados](#).

2) Pulse **OK** para añadirlo a todos los canales DVB.

- Para clasificar los nombres de los canales en orden alfabético

 (Rojo)

- Para añadir todos los canales a la lista (si están disponibles)

1) Pulse  (Amarillo).

2) Pulse  (Verde) para añadir todo (dependiendo de la emisora).

- Para añadir a la lista canales consecutivos a la vez (si están disponibles)

1) Pulse  (Amarillo).

2) Cree el grupo de canales y pulse **OK** para añadirlo.

- Para cambiar la categoría de [Canales encontrados](#)

 (Azul)

2. Pulse **BACK/RETURN** y **OK** para guardar.

- Para intercambiar la lista de canales (DVB-S)

1) Visualice el menú con **MENU**.

- 2) Seleccione **Configuración** > **Otros ajustes** > **Intercambio lista canales** y pulse **OK** para acceder.
- 3) Siga las instrucciones de la pantalla.
  - Mientras realiza esta operación, retire todos los dispositivos USB que no sean la memoria Flash USB utilizada para esta función.

 → **Ajustes > Configuración > Otros ajustes**

## ■ Omitir canales analógicos no deseados

Puede ocultar (omitir) los canales no deseados. Los canales ocultos no se pueden visualizar, excepto en esta función.

1. Seleccione **Lista de canales** y pulse **OK** para acceder.
2. Seleccione un canal.
3. Pulse **OK** para establecer **Mostar** / **Ocultar** (omitir).

: **Mostar**

: **Ocultar** (omitir)

- Para mostrar todos los canales (si están disponibles)

 (Amarillo)

## ■ Editar canales analógicos

- Para cambiar / mover la posición de un canal (si está disponible)

1) Pulse  (Verde) para editar.

2) Seleccione la posición nueva con **Botones del cursor** y pulse  (Verde) para guardar.



- Para resintonizar cada canal (**Sintonía Manual**)

 (Rojo)

- Para cambiar el nombre del canal

1) Pulse  (Azul) para editar.

2) Introduzca los caracteres (5 caracteres máximo) con **Botones del cursor** o **Botones numéricos**, y pulse **OK** para confirmar.



3) Pulse **BACK/RETURN** para guardar.

= Nota =

- Si conecta una videgrabadora solamente con el cable de RF en Analógico, edite [VCR](#).

# Editor de Favoritos

---







## ■ Lista de los canales DVB favoritos

Cree sus listas de canales favoritos de entre las diversas emisoras (hasta 4: [Favorito 1 a 4](#)).

Las listas de favoritos están disponibles para el cambio en la bandera de información y en la pantalla de la Guía de TV.

 → [Ver la televisión > Información básica > Bandera de información](#)

 → [Ver la televisión > Guía de TV > Utilización de la Guía de TV](#)





1. Seleccione [Editor de Favoritos](#) y pulse **OK** para acceder.
2. Seleccione alguno de todos los canales DVB para la lista.
  -  aparece cuando el canal está codificado.
  - Para visualizar otros favoritos
    -  (Verde)
  - Para clasificar los nombres de los canales en orden alfabético
    -  (Rojo)
  - Para cambiar la categoría
    -  (Azul)
3. Pulse **OK** para añadirlo a la lista de favoritos.
  - Para añadir todos los canales a la lista (si están disponibles)
    - 1) Pulse  (Amarillo).
    - 2) Pulse  (Verde) para añadir todo.
  - Para añadir a la lista canales consecutivos a la vez
    - 1) Pulse  (Amarillo).
    - 2) Cree el grupo de canales y pulse **OK** para añadirlo.
4. Pulse **BACK/RETURN** y **OK** para guardar.

## ■ Edición de la lista de favoritos DVB

Puede editar la lista de favoritos mientras el cursor está situado sobre el canal en la lista de favoritos.

- Para mover el canal
  - 1) Seleccione el canal.
  - 2) Pulse  (Verde).
  - 3) Seleccione la nueva posición con los **Botones del cursor**.



- 4) Pulse  (Verde) para guardar.
- Para eliminar el canal
    - 1) Seleccione el canal.
    - 2) Pulse  (Azul) para borrar.
      - Pulse  (Amarillo) para borrar todos los canales.
  - Para poner nombres a los favoritos
    - 1) Pulse  (Rojo).
    - 2) Introduzca los caracteres (10 caracteres máximo) con **Botones del cursor** o **Botones numéricos**, y pulse **OK** para confirmar.





- 3) Pulse **BACK/RETURN** para guardar.

## Ajuste Automático

---

Resintoniza automáticamente los canales recibidos en la zona.

- Esta función está disponible si ya se ha realizado la sintonización de canales.
- Solo se vuelve a sintonizar el modo seleccionado. Todos los ajustes de sintonización anteriores se borran.
- Para volver a sintonizar los canales bloqueados, se requiere el número PIN de bloqueo para menores.  
 → [Funciones > Bloqueo para niños > Número PIN](#)
- Si la sintonización no se ha realizado completamente, establezca [Sintonía Manual](#).  
 → [Ver la televisión > Sintonización y edición de canales > Sintonía Manual](#)

### ■ DVB-S

1. Seleccione [Sistema de antena](#) y pulse **OK** para acceder.
2. Seleccione [Un LNB / MiniDiSEqC / DiSEqC 1.0 / Cable único](#) y pulse **OK** para establecerlo.

#### [Un LNB:](#)

Compatible con LNB.

#### [MiniDiSEqC:](#)

Se pueden controlar hasta 2 LNBs.

#### [DiSEqC 1.0:](#)

Se pueden controlar hasta 4 LNBs.

#### [Cable único:](#)

Al utilizar el router de cable único, se encuentran disponibles hasta 32 bandas de usuario.

- Podrá recibir varios satélites si tiene el sistema de antena de control DiSEqC.
  - Este TV es compatible con DiSEqC Versión 1.0.
3. Seleccione [Configuración LNB](#) y pulse **OK** para acceder.
    - Seleccione [Modo de sintonizador dual](#) y ajústelo a [On](#) para utilizar la función de sintonizador dual.
  4. Seleccione [LNB / Satélite](#) y establézcalo.
    - Seleccione [IN 1 / IN 2](#) en [Entrada de señal](#) para establecerlo para cada sintonizador.
- 1) Establezca [LNB](#) primero.

- Si se ajusta a [Un LNB](#), [LNB](#) no se podrá seleccionar.
  - Si lo ajusta a [MiniDiSEqC](#) o [Cable único](#), seleccione entre LNB AA y AB.
  - Si lo ajusta a [DiSEqC 1.0](#), seleccione entre LNB AA, AB, BA y BB.
- 2) Establezca el [Satélite](#) para el LNB seleccionado.
- Seleccione [No satélites](#) si no sabe cuál es el satélite conectado. (El satélite disponible se buscará en [Ajuste Automático](#)).
  - Seleccione [Usuario definido](#) para ajustar [Test de frecuencia del Transponder](#) manualmente.
  - Si selecciona [Cable único](#), se requerirán ajustes adicionales. Ajuste [Versión del cable único](#), [Banda de usuario](#), [Frec. banda usuario](#) y [PIN](#) (dependiendo del router de cable único que utilice). Para más información, lea el manual del router de cable único.



→ [Ver la televisión > Sintonización y edición de canales > Satélites seleccionables](#)

5. Pulse **BACK/RETURN** para guardar.
6. Seleccione [Ajuste Automático](#) y pulse **OK** para acceder.
7. Seleccione [Modo de búsqueda / Mode de escan](#) y pulse **OK** para acceder.
8. Establezca el elemento y pulse **OK** para guardar.
  - [Mode de escan](#)
    - [Rápido](#):  
Escanea la frecuencia adecuada para el satélite seleccionado.
    - [Completo](#):  
Escanea toda la gama de frecuencias.
  - Tras realizar los ajustes, seleccione [Iniciar escaneo](#) y pulse **OK** para buscar.
9. Se mostrará una pantalla de confirmación y pulse **OK** para iniciar [Ajuste Automático](#). (Los ajustes se realizan automáticamente).
  - Cuando termine la operación, el canal de la posición más baja se visualizará.

= Nota =

- Ajuste [Modo de sintonizador dual](#) a [On](#) para seleccionar señal DVB-S para la función de servidor DVB-por-IP.

## ■ DVB-C, DVB-T, Analógico

1. Seleccione [Ajuste Automático](#) y pulse **OK** para acceder.
2. Establezca [Ajuste de autoconfiguración de DVB-C](#) y pulse **OK** para guardar. (DVB-C)

- [Mode de escan](#)

### Rápido:

Escanea las frecuencias apropiadas en su país.

### Completo:

Escanea toda la gama de frecuencias.

- Normalmente, establezca [Frecuencia](#), [Tasa de símbolos](#) y [ID de red](#) en [Automático](#). Si [Automático](#) no se visualiza o si es necesario, introduzca cada uno de los valores especificados por su proveedor de televisión por cable con los **Botones numéricos**.



- Tras realizar los ajustes, seleccione [Iniciar escaneo](#) y pulse **OK** para buscar.
3. Se mostrará una pantalla de confirmación y pulse **OK** para iniciar [Ajuste Automático](#). (Los ajustes se realizan automáticamente).
- Cuando termine la operación, el canal de la posición más baja se visualizará.

## ■ DVB-por-IP

- Asegúrese de haber realizado las conexiones de red y configurado los ajustes de red.

 → Funciones > DVB-por-IP > Conexión del cliente DVB-por-IP

 → Red > Ajustes de red

1. Seleccione **Ajuste Automático** y pulse **OK** para acceder.
2. Se mostrará una pantalla de confirmación; pulse **OK** para acceder.
3. Seleccione un servidor de la **Lista de servidores**.
4. Seleccione **Ajustes del cliente** y pulse **OK** para acceder.
  - Para usarlo en una red doméstica, seleccione **Entorno Unicast**.
  - Para usarlo en aparatos domésticos multifamiliares, hoteles, hospitales, etc., seleccione **Entorno Multicast** (se seleccionarán todos los servidores automáticamente).
5. Seleccione **Buscar canales** y pulse **OK** para acceder.
6. Ajuste **Modo de búsqueda de DVB-por-IP** y seleccione **Empezar ATP**.
  - Ajuste la configuración DVB-por-IP para sintonizar los canales DVB.
  - Cuando termine la operación, el canal de la posición más baja se visualizará.

## ■ Ajuste Automático mediante los botones del TV

1. Mantenga pulsado el botón INPUT/OK/HOLD for MENU unos 3 segundos para mostrar el menú.
2. Establezca **Ajuste Automático** con los siguientes botones del panel de control.

- Mueva el cursor / seleccione entre una gama de opciones / seleccione un elemento del menú

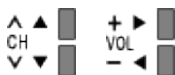

- Accede al menú / memoriza ajustes después de hacerlos u opciones después de establecerlas con el botón INPUT/OK/HOLD for MENU

## Sintonía Manual

- Normalmente, use [Ajuste Automático](#) o [Actualizar lista canales](#) para resintonizar los canales DVB.
- Si la sintonización no ha finalizado o si desea ajustar la orientación de la antena terrestre o parabólica, utilice esta función. (DVB)
- Todos los canales DVB encontrados se añaden a la [Editor de lista canales](#).

### ■ DVB-S

- Consulte el ajuste a las emisoras por satélite que se reciben.
1. Seleccione [Frecuencia del Transponder](#) / [Tasa de símbolos](#) / [Polarización](#) / [Modulación](#) / [ID del servicio](#) y establézcalo con **Botones del cursor** o **Botones numéricos**.

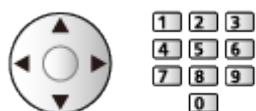

2. Seleccione [Iniciar escaneo](#) y pulse **OK** para buscar.

### ■ DVB-C

1. Introduzca la frecuencia con los **Botones numéricos**.



- Normalmente, establezca [Tasa de símbolos](#) y [ID del servicio](#) en [Automático](#).
2. Seleccione [Iniciar escaneo](#) y pulse **OK** para buscar.

### ■ DVB-T

1. Seleccione un canal y ajuste la frecuencia para cada canal.
  - Establézcalo siempre que el nivel de la [Calidad de la señal](#) alcance el máximo.
2. Pulse **OK** para buscar.

## ■ Analógico

Establezca manualmente el canal analógico después del [Ajuste Automático](#).

- Establezca el [Sistema de sonido](#) y el [Sistema de color](#), y luego realice esta función. Normalmente, establezca el [Sistema de color](#) en [Automático](#).
  - SC1: PAL B, G, H / SECAM B, G
  - SC2: PAL I
  - SC3: PAL D, K / SECAM D, K
  - F: SECAM L, L'

1. Seleccione la posición del canal con los **Botones numéricos**.



2. Seleccione el canal con **Canal Anterior / Posterior**.



3. Establezca [Sintonía Manual](#).

4. Seleccione [Memorizar](#) y pulse **OK** para establecerlo.

- Utilice [Sintonía fina](#) para hacer ajustes pequeños en la sintonización de un programa individual (afectado por las condiciones atmosféricas, etc.).
- Si una VCR se conecta solamente con el cable de RF, seleccione la posición de canal **0**.

## ■ DVB-por-IP (DVB-S)

- Consulte el ajuste a las emisoras por satélite que se reciben.

1. Seleccione [Frecuencia del Transponder](#) / [Tasa de símbolos](#) / [Polarización](#) / [Modulación](#) / [FEC](#) / [ID del servicio](#) y establézcalo con **Botones del cursor** o **Botones numéricos**.



2. Seleccione [Iniciar escaneo](#) y pulse **OK** para buscar.

## ■ DVB-por-IP (DVB-C)

1. Seleccione [Frecuencia](#) / [Ancho de banda](#) / [Tipo de Modulación](#) / [Tasa de símbolos](#) / [FEC](#) / [ID del servicio](#) y establézcalo con **Botones del cursor** o **Botones numéricos**.



- Normalmente, establezca el [Tasa de símbolos](#) en [Automático](#).

2. Seleccione [Iniciar escaneo](#) y pulse **OK** para buscar.

## ■ DVB-por-IP (DVB-T)

1. Seleccione [Frecuencia](#) / [Ancho de banda](#) / [Modulación](#) / [FEC](#) / [ID del servicio](#) y establézcalo con **Botones del cursor** o **Botones numéricos**.



2. Seleccione [Iniciar escaneo](#) y pulse **OK** para buscar.

= Nota =

- Para obtener detalles sobre las conexiones DVB-por-IP

 → [Funciones > DVB-por-IP > Conexión del cliente DVB-por-IP](#)

- No es válido cuando [Ajustes del cliente](#) está ajustado a [Entorno Multicast](#) (DVB-por-IP)

## Actualizar lista canales

---

Actualizando la lista de canales DVB, puede añadir canales nuevos, eliminar canales quitados o modificar nombres y posiciones de canales, automáticamente.

- La lista de canales se actualiza conservando sus ajustes en [Editor de lista canales](#), [Editor de Favoritos](#), [Bloqueo para niños](#), etc.
- Dependiendo del estado de la señal, puede que la actualización no funcione correctamente.
- Para actualizar los canales DVB-S, establezca [Modo de búsqueda](#) y [Mode de escan](#) antes de la actualización.
  - 1) Seleccione [Modo de búsqueda](#) / [Mode de escan](#) y pulse **OK** para acceder.
  - 2) Establezca cada elemento y pulse **OK** para guardar.
  - 3) Tras realizar los ajustes, seleccione [Iniciar escaneo](#) y pulse **OK** para buscar.

= Nota =

- No es válido cuando [Ajustes del cliente](#) está ajustado a [Entorno Multicast](#) (DVB-por-IP)

## Condición de la señal

---

Selecciona un canal y verifica la condición de la señal mediante los indicadores.

- Una buena intensidad señal no es una indicación de que la señal sea adecuada para la recepción.
- Las barras verticales muestran el valor máximo de la señal del canal seleccionado.
- Para cambiar el canal



- Para DVB

## Otros ajustes

---

### Emisora favorita

Selecciona su red favorita para cada una de las emisoras (solo disponible en algunos países).

- Para DVB-C, DVB-T
- 

### Nuevo mensaje de canal

Selecciona si se dará o no un mensaje de aviso cuando se encuentre un canal DVB nuevo.

- Cuando aparece un mensaje de notificación, puede acceder a [Actualizar lista canales](#) pulsando **OK**.
  - No sirve para DVB-por-IP
- 

### Sustitución de canal

(On / Off)

Seleccione **On** si desea que se muestre un mensaje para cambiar al servicio disponible (solo disponible en algunos países).

- Para DVB-C, DVB-T
- 

### Atenuador

(On / Off)

Reduce automáticamente la señal DVB-C para evitar la interferencia.

- Si la señal DVB-C es demasiado intensa, es posible que ocurran interferencias. En este caso, seleccione **On** para atenuar automáticamente la señal.
- 

### Añadir Señal de TV

Añade el modo de TV.

- Permite añadir cualquier modo de TV que se haya omitido durante la [Ajuste Automático](#) inicial.

## Satélites seleccionables

---

### ■ Satélites seleccionables y orientación de la antena parabólica para sintonizar los canales DVB-S

Para asegurarse de que la antena parabólica esté instalada correctamente, consulte a su concesionario local.

Consulte también los detalles de las emisoras por satélite que se reciben.

- Intelsat, 85,2° al Este
- ABS 1, 75° al Este
- Express, 53° al Este
- Intelsat, 45° al Este
- Turksat, 42° al Este
- Hellas, 39° al Este
- Eutelsat, 36° al Este
- Eutelsat, 33° al Este
- Astra, 28,2° al Este
- Arabsat, 26° al Este
- Eutelsat, 25,5° al Este
- Astra, 23,5° al Este
- Eutelsat, 21,5° al Este
- Astra, 19,2° al Este
- Eutelsat, 16° al Este
- Hot Bird, 13° al Este
- Eutelsat, 10° al Este
- Eutelsat, 9° al Este
- Eutelsat, 7° al Este
- Astra, 4,8° al Este
- Thor, 0,8° al Oeste / Intelsat, 1° al Oeste
- Amos, 4° al Oeste
- Eutelsat, 5° al Oeste
- Eutelsat, 7° al Oeste
- Eutelsat, 8° al Oeste
- Eutelsat, 12,5° al Oeste
- Telstar, 15° al Oeste
- SES, 22° al Oeste
- Intelsat, 24,5° al Oeste
- Hispasat, 30° al Oeste

# Grabación

## Configuración del disco duro USB HDD

### Preparativos

Puede grabar los programas del TV digital en el USB HDD conectado y disfrutar de la reproducción en diferentes medios.

- Prepare el disco duro USB HDD para uso exclusivo de grabación con este TV.
- Según el modelo, puede ser necesario retirar la cubierta de los terminales o de los cables antes de conectar o desconectar cables.
- Conecte el disco duro USB HDD al puerto USB 1 con el cable USB.
- Asegúrese de conectar el disco duro USB HDD a la toma de corriente.
- Para extraer el disco duro USB HDD de forma segura del TV, elija [Retirar USB c. seguridad](#) en [Ajustes Dispositivo USB](#).

 → [Grabación > Configuración del disco duro USB HDD > Configuración para el disco duro USB HDD](#)

- Para realizar la conexión, compruebe que el tipo de terminales y clavijas de los cables sean los correctos.



**1** Puerto USB

**2** Cable USB

**3** USB HDD

**4** Enchufe

= Precaución =

- Se borrarán todos los datos en el disco duro USB HDD en los siguientes casos:

– Al formatear el disco duro USB HDD con este TV

 → [Grabación > Configuración del disco duro USB HDD > Configuración para el disco duro USB HDD](#)

– Al formatear el disco duro USB HDD para usarlo en el PC, etc.

- Si repara su TV por un problema de funcionamiento, podría tener que formatear el disco duro USB HDD de nuevo con este TV para poder utilizarlo. (Al formatearlo, se borrarán todos los datos.)
- Para usar el disco duro USB HDD con su PC después de grabar con este TV, formateéelo de nuevo en su PC. (Para formatearlo en su PC, pueden ser necesarias operaciones o herramientas especiales. Para obtener más detalles, lea el manual del disco duro USB HDD).
- Los datos grabados en el disco duro USB HDD con este TV solamente se pueden reproducir en este TV. No puede reproducir su contenido con otro TV (incluyendo el TV con el mismo número de modelo) o cualquier otro equipo.
- No apague el TV, ni tire de la clavija de alimentación ni retire el disco duro USB HDD durante la operación (formateo, grabación, etc.). En caso contrario, podría ocasionar el funcionamiento erróneo del dispositivo o dañar los datos grabados. (Una interrupción del suministro eléctrico también puede provocar un funcionamiento erróneo).

= Nota =

- No se pueden grabar programas de TV analógica en el disco duro USB HDD.
- No se graba la emisión de datos (MHEG, etc.) ni la emisión de radio; la función de grabación tampoco funciona durante los períodos sin señal.
- No todos los programas se pueden grabar dependiendo de la emisora y del proveedor del servicio.
- Dependiendo del estado de la red, es posible que la función de grabación no funcione correctamente en DVB-por-IP.
- La función de sintonizador dual (ver o grabar 2 programas simultáneamente, ver un programa mientras graba otro programa, etc.) no se encuentra disponible mientras se usa la función de servidor DVB-por-IP.
- No puede copiar los programas de TV grabados del disco duro USB HDD.
- Es posible que el contenido grabado no se pueda reproducir correctamente dependiendo del progreso de la grabación.
- Para obtener detalles sobre el disco duro USB HDD



→ [Grabación > Información técnica > USB HDD](#)

## Configuración para el disco duro USB HDD

Formatee y configure el disco duro USB HDD con este TV para poder usarlo para la grabación.

Se listan todos los dispositivos USB reconocidos como dispositivos de almacenamiento masivo.

- Tenga en cuenta que el disco duro USB HDD será formateado y que todos sus datos serán borrados tras esta configuración.
- Antes de realizar los ajustes, conecte el disco duro USB HDD y asegúrese de encenderlo.

 → Grabación > Configuración del disco duro USB HDD > Preparativos

1. Visualice el menú con **MENU**.
2. Seleccione **Configuración** > **Ajustes Dispositivo USB** y pulse **OK** para acceder.
3. Seleccione el disco duro USB HDD para grabar y pulse **OK** para iniciar la configuración.
  - Algunos discos duros USB HDD podrían no ser reconocidos.
  - Para visualizar la información del dispositivo seleccionado 
4. Cuando se muestre la pantalla de precaución y confirmación para el uso del disco duro USB HDD, seleccione **Sí** y pulse **OK** para continuar.
5. Cuando se muestre una pantalla de confirmación del nombre del disco duro USB HDD, seleccione **Sí** y pulse **OK** para establecerlo.
  - Se crea automáticamente el nombre para el disco duro USB HDD. Si desea editar el nombre, seleccione **Sí**.
    - 1) Introduzca caracteres con **Botones del cursor** o **Botones numéricos**, y pulse **OK** para confirmar.



- 2) Pulse **BACK/RETURN** para guardar.
6. Cuando se muestre una pantalla de confirmación para habilitar el disco duro USB HDD para la grabación, seleccione **Sí** y pulse **OK** para establecerlo.
  - Si ya existe otro disco duro USB HDD formateado para la grabación, se mostrará esta pantalla de confirmación para habilitarlo para la grabación.

- Modo del disco duro USB HDD
  - ▶ : El disco duro USB HDD está disponible para grabar / reproducir.  
Solamente un disco duro USB HDD de la lista estará disponible para la grabación.
  - ▶ : El disco duro USB HDD está disponible para reproducir.

- Para cambiar el modo



- Para editar el nombre del disco duro USB HDD



- Para formatear



- Para extraer el disco duro USB HDD de forma segura del TV



= Nota =

- Solamente puede seleccionar un disco duro USB HDD para grabar cada vez.
- No puede cambiar los ajustes para el disco duro USB HDD mientras se encuentre en progreso la grabación.
- Para grabar 2 programas simultáneamente en DVB-S, asegúrese de que [Modo de sintonizador dual](#) esté ajustado a [On](#) en [Configuración LNB](#).



→ [Ver la televisión > Sintonización y edición de canales > Ajuste Automático](#)

# Grabación del programa actual

## Grabación de un toque

---

Graba el programa actual inmediatamente en el disco duro USB HDD.

- Confirme que el código del mando a distancia sea “73”.

 → Ver la televisión > Equipo externo > Utilización del mando a distancia del TV

1. Visualice el menú con **MENU**.
2. Seleccione **Configuración** > **Configuración grabación** > **Grabación de un toque** y pulse **OK** para acceder.
3. Seleccione el tiempo máximo de grabación **30 / 60 / 90 / 120 / 180** (minutos) y pulse **OK** para establecerlo.

### ■ Para empezar la grabación de un toque

Pulse  para empezar.

### ■ Para detener la grabación en curso

Pulse  para detener.

### ■ Para reproducir o borrar el contenido grabado

Los programas de TV grabados se pueden reproducir en Media Player.

1. Visualice la Pantalla de Inicio con **HOME**.
2. Seleccione **Dispositivos** y pulse **OK** para acceder.
3. Seleccione disco duro USB HDD para grabar y pulse **OK** para acceder.

 → Media Player > Modo TV grabado

- Se puede reproducir todo el contenido, incluso cuando esté en marcha la **Grabación de un toque**. (Dependiendo del disco duro USB HDD que utilice, es posible que no se pueda reproducir o que la grabación no funcione correctamente durante la reproducción.)

## REW LIVE TV

---

Graba de forma constante del programa actual en el disco duro USB HDD dentro del tiempo máximo de grabación.

- Confirme que el código del mando a distancia sea "73".

 → [Ver la televisión](#) > [Equipo externo](#) > [Utilización del mando a distancia del TV](#)

1. Visualice el menú con **MENU**.
2. Seleccione [Configuración](#) > [Configuración grabación](#) > [REW LIVE TV](#) y pulse **OK** para acceder.
3. Seleccione [Automático](#) para iniciar la [REW LIVE TV](#).
  - Cuando seleccione [Automático](#), la grabación se iniciará automáticamente.
  - Si está en curso otra grabación, la señal de TV no llega en buenas condiciones o no se muestra ninguna imagen, puede que no se inicie esta grabación.

### ■ Para utilizar REW LIVE TV

- Para pausar



- Para buscar hacia atrás (hasta 90 minutos)



- Después de pausar o buscar hacia atrás, se podrán utilizar los siguientes botones.

◀ : Buscar hacia atrás

▶ : Buscar hacia delante

▽ : Volver al programa actual

**OK** : Reproducir / Pausa

◀▶ : Buscar hacia atrás / Buscar hacia delante

⏸ : Pausa / Reanudación

▶ : Reproducir

◼ : Volver al programa actual

## ■ Para detener REW LIVE TV

1. Visualice el menú con **MENU**.
2. Seleccione **Configuración** > **Configuración grabación** > **REW LIVE TV** y pulse **OK** para acceder.
3. Seleccione **Off** para detener la **REW LIVE TV**.
  - Si detiene **REW LIVE TV**, el contenido grabado para **REW LIVE TV** se eliminará.
  - La **REW LIVE TV** se detiene y el contenido grabado se borra automáticamente en los siguientes casos: (Incluso si la **REW LIVE TV** se detiene en los casos siguientes, siempre y cuando el ajuste sea **Automático**, la nueva grabación comenzará automáticamente en cuanto se dé un caso que lo permita).
    - Otros canales seleccionados
    - Canal seleccionado bloqueado
    - Canal no válido seleccionado
    - No hay señal de TV
    - Entrada externa seleccionada
    - Cuando se inicia la aplicación a pantalla completa (Guía de TV, Media Player, eHELP, etc.)
    - Cuando el TV entre en espera o se apague

# Programar temporizador

## Ajuste de la programación con temporizador

Esta función permite seleccionar los programas que desee grabar en el disco duro USB HDD.

- No sirve para Analógico

1. Seleccione el modo con **TV**.

[DVB-S](#) / [DVB-C](#) / [DVB-T](#) / [DVB-por-IP](#)

2. Visualice el menú con **MENU**.

3. Seleccione [Temporizador](#) > [Programar temporizador](#) y pulse **OK** para acceder.

4. Pulse **OK** para empezar a realizar los ajustes.

### USB HDD Grab:

Graba el programa en el disco duro USB HDD.

- Pulse  (Amarillo) para seleccionar el módulo CI apropiado para el programa que vaya a grabar.

 → [Funciones > Interfaz común](#)

5. Seleccione y establezca el elemento (canal, fecha, hora de inicio, hora de finalización).

- **4** y **7** también se pueden introducir con los **Botones numéricos**.



(Ejemplo)

1	2	3	4	5	6	7
			1 ZDF		-- / --	--:--   --:-- (-- xxx)
					-- / --	--:--   --:-- (-- xxx)
					-- / --	--:--   --:-- (-- xxx)

1 !: Eventos con temporizador solapados

2 Función ([USB HDD Grab](#))

3 Modo de TV

: DVB-S

: DVB-C

: DVB-T

: DVB-por-IP

– No podrá cambiar el modo dentro del menú.

4 Posición de canal, nombre de canal, etc.

5 : Señal de Grabación soportada (si están disponibles)

→ [Ver la televisión > Guía de TV > Programar temporizador](#)

6 Fecha

– [Diario D a S](#): domingo a sábado

– [Diario L a S](#): lunes a sábado

– [Diario L a V](#): lunes a viernes

– [Semanal Dom / Lun / Mar / Mier / Jue / Vier / Sáb](#): a la misma hora del mismo día de cada semana



7 Hora de inicio / Hora de finalización / Duración (visualización automática)

: Señal de Grabación soportada (si están disponibles)

→ [Ver la televisión > Guía de TV > Programar temporizador](#)

6. Guarde con .

## Edición de la programación con temporizador

1. Visualice el menú con **MENU**.
2. Seleccione **Temporizador** > **Programar temporizador** y pulse **OK** para acceder.
3. Seleccione el evento.
  - Para cambiar un evento con temporizador  
**OK**
    - Corrija según sea necesario.  
 → Grabación > Programar temporizador > Ajuste de la programación con temporizador
  - Para eliminar un evento con temporizador
    - 1) Pulse  (Rojo).
    - 2) Pulse **OK** para borrar.

### ■ Para detener la grabación

1. Pulse .
2. Seleccione el programa y pulse **OK** para acceder (cuando estén en curso 2 grabaciones).
3. Seleccione **Sí** y pulse **OK** para detenerlo.

### ■ Para reproducir o borrar el contenido grabado

Los programas de TV grabados se pueden reproducir en Media Player.

1. Visualice la Pantalla de Inicio con **HOME**.
2. Seleccione **Dispositivos** y pulse **OK** para acceder.
3. Seleccione disco duro USB HDD para grabar y pulse **OK** para acceder.

 → Media Player > Modo TV grabado

- Es posible que el contenido grabado no se pueda reproducir correctamente dependiendo del progreso de la grabación.

## Grabación remota

---

Puede ajustar la programación con temporizador con el equipo de red (teléfono inteligente, etc.) desde fuera de la red doméstica utilizando la función TV Anywhere.

- Asegúrese de haber realizado las conexiones de red y configurado los ajustes de red.

 → [Red > Conexiones de red](#)

 → [Red > Ajustes de red](#)

- Para usar esta función, establezca [TV Anywhere](#) a [On](#).

 → [Funciones > TV Anywhere](#)

- Para utilizar la función TV Anywhere, necesita instalar la aplicación para controlar VIERA en su teléfono inteligente.

 → [Soporte > Preguntas frecuentes > Información detallada](#)

Para obtener detalles sobre las operaciones, consulte la información de ayuda de la aplicación.

= Nota =

- Esta función no está disponible cuando el TV está apagado con Interruptor de encendido/apagado de la alimentación principal.
- Es posible que esta función no esté disponible debido a las condiciones de la red o a ciertas restricciones de la emisora.

## Nota

---

- La función de sintonizador dual (ver o grabar 2 programas simultáneamente, ver un programa mientras graba otro programa, etc.) no se encuentra disponible mientras se usa la función de servidor DVB-por-IP.
- La [Guía de TV](#) también se puede usar para ajustar el evento con temporizador.



→ [Ver la televisión > Guía de TV > Programar temporizador](#)

- [Programar temporizador](#) tiene capacidad para almacenar hasta 15 eventos.
- [Programar temporizador](#) solo funcionará adecuadamente si se recibe la información de la hora correcta a través de la emisora de difusión o del proveedor de servicios.
- Para efectuar la grabación a través de [Programar temporizador](#), el TV deberá estar encendido o en espera.
- Dependiendo del progreso de la grabación, es posible que el canal analógico no se pueda seleccionar.
- Puede que no sea posible grabar un programa codificado (protegido contra copia).
- Dependiendo del estado de la red, es posible que la función de grabación no funcione correctamente en DVB-por-IP.
- Cuando llegue la hora de inicio, el canal podrá cambiarse automáticamente y se podrán emitir las señales de vídeo y de audio. 2 minutos antes de la hora de inicio, puede aparecer un mensaje de recordatorio si está viendo la televisión.
  - Para eliminar el mensaje e iniciar la programación, pulse **OK**.
  - Para cancelar la programación, pulse **EXIT**.
- El LED cambia a color naranja en modo de espera si se ha establecido [Programar temporizador](#).
- “!” identifica que tres o más eventos con temporizador están solapados. Cuando existan eventos de grabación solapados, el primer evento comenzará y terminará como se haya programado. A continuación, comenzará el siguiente evento.
- La grabación de la [Programar temporizador](#) puede cambiar automáticamente al canal programado unos segundos antes de la hora de inicio.
- Para obtener detalles sobre el disco duro USB HDD



→ [Grabación > Información técnica](#)

# Información técnica

## USB HDD

---

### ■ USB HDD

(para grabar los programas de TV digital con este TV)

- La capacidad de disco duro USB HDD que funciona con este TV es 160 GB a 6 TB.
- Conecte el disco duro USB HDD a la toma de corriente para grabar y reproducir correctamente con este TV.
- Utilice un disco duro USB HDD formateado con este TV.



→ Grabación > Configuración del disco duro USB HDD > Configuración para el disco duro USB HDD

- En relación al rendimiento, no todos los discos duros USB HDD están garantizados.

= Nota =

- Los datos modificados con un PC podrían no visualizarse.
- No extraiga el dispositivo cuando el TV esté accediendo a los datos. De lo contrario, podría dañar el dispositivo o el TV.
- No toque los contactos del dispositivo.
- No someta el dispositivo a una presión o impactos fuertes.
- Inserte el dispositivo en la dirección correcta. De lo contrario, podría dañar el dispositivo o el TV.
- La interferencia eléctrica, la electricidad estática o el funcionamiento erróneo pueden dañar los datos o el dispositivo.

# Media Player

## Uso de Media Player

### Información

---

Media Player permite disfrutar de las fotografías, vídeos o música grabados en la tarjeta SD / memoria Flash USB / disco duro USB HDD / dispositivo de red, así como del contenido grabado con este TV en el disco duro USB HDD formateado.

(Ejemplo)

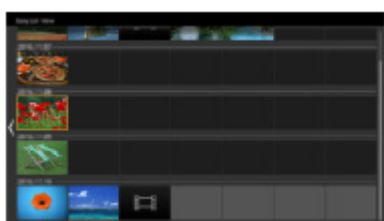

Vista lista fácil:

Se reproducen las imágenes fijas o en movimiento grabadas con cámara digital o videocámara digital.

Vista carpeta mez.:

Se muestran todos los archivos agrupados por carpeta.

Modo TV grabado:

(Para discos duros USB HDD exclusivos) Se reproducen los programas de TV grabados en el disco duro USB HDD con este TV.

- Durante la operación, la señal de audio se emite por los terminales DIGITAL AUDIO y HDMI2 (función ARC). Pero no salen señales de vídeo. Para utilizar HDMI2 con la función ARC, conecte un amplificador equipado con la función ARC y configúrelo para usar los altavoces de un sistema de cine en casa.

 → [Funciones > "HDAVI Control™" de VIERA Link](#)

- Las imágenes pueden no aparecer correctamente en este TV dependiendo del equipo de grabación utilizado.
- La visualización puede tardar cuando hay muchos archivos y carpetas.
- Puede que los archivos degradados parcialmente se visualicen con una resolución reducida.
- Dependiendo del estado, es posible que los ajustes de imagen no funcionen.
- Los nombres de carpeta y de archivo pueden ser diferentes según la cámara digital o videocámara digital utilizada.

## ■ Para insertar o retirar la tarjeta SD

- Según el modelo, puede ser necesario retirar la cubierta de los terminales o de los cables antes de insertar o retirar la tarjeta SD.

Inserte con cuidado la tarjeta SD con la superficie de la etiqueta encarada hacia delante. Presione sobre el centro de la tarjeta hasta que se oiga un clic. (Para retirarla, presiónela de nuevo.)

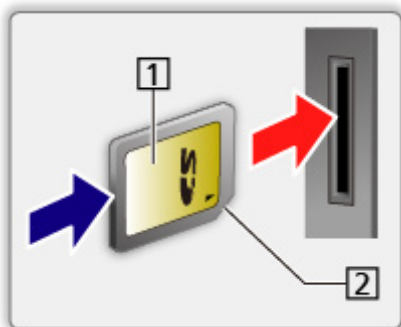

1 Superficie de la etiqueta

2 Corte

## ■ Para insertar o retirar la memoria Flash USB



- Según el modelo, puede ser necesario retirar la cubierta de los terminales o de los cables antes de insertar o retirar la memoria Flash USB.

Compruebe que la alineación sea correcta y completa al insertar o eliminar.





- Para extraer la memoria Flash USB de forma segura del TV, elija [Retirar USB c. seguridad](#) en [Ajustes Dispositivo USB](#).
  - 1) Visualice el menú con **MENU**.
  - 2) Seleccione [Configuración](#) > [Ajustes Dispositivo USB](#) y pulse **OK** para acceder.
  - 3) Seleccione el dispositivo y pulse **■** (Amarillo) para establecerlo.

= Nota =

- Para conectar el disco duro USB HDD  
 → Grabación > Configuración del disco duro USB HDD
- Para realizar la conexión, compruebe que el tipo de terminales y dispositivos sean los correctos.
- Para obtener detalles sobre los dispositivos  
 → Media Player > Dispositivo conectado
- Para obtener detalles sobre los formatos de archivo compatibles  
 → Media Player > Formato admitido

## Selección del dispositivo / modo

---

1. Inserte la tarjeta SD o la memoria Flash USB en el TV.
  - Cuando introduzca la tarjeta SD, Media Player se iniciará de forma automática.  
 → [Media Player > Uso de Media Player > Información](#)
  - Para reproducir el contenido del disco duro USB HDD, compruebe que la conexión y los ajustes se hayan completado.  
 → [Grabación > Configuración del disco duro USB HDD](#)
  - Para reproducir el contenido del dispositivo de red, compruebe que la conexión y los ajustes se hayan completado.  
 → [Media Player > Uso de Media Player > Dispositivo de red](#)
2. Visualice la Pantalla de Inicio con **HOME**.
3. Seleccione [Dispositivos](#) y pulse **OK** para acceder.
4. Seleccione el dispositivo (Tarjeta SD / Memoria Flash USB / disco duro USB HDD / dispositivo de red) y pulse **OK** para acceder.
  - Cuando se muestre una pantalla de confirmación acerca del dispositivo de red, introduzca [Usuario](#) / [Contraseña](#) para acceder.
5. Seleccione [Vista lista fácil](#) / [Vista carpeta mez.](#) / [TV grabado](#) y pulse **OK** para acceder.

### [Vista lista fácil](#)

 → [Media Player > Vista lista fácil](#)

### [Vista carpeta mez.](#)

 → [Media Player > Vista carpeta mez.](#)

### [TV grabado](#)

 → [Media Player > Modo TV grabado](#)

6. Se muestra la pantalla de miniaturas.

(Ejemplo)

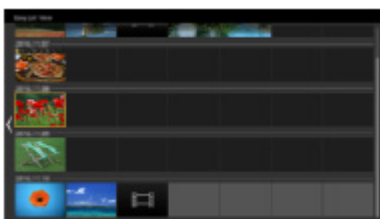

- Para mostrar / ocultar la información del contenido seleccionado



= Nota =

- **TV grabado** está disponible para el contenido grabado con este TV en el disco duro USB HDD.
- Seleccione el dispositivo y el contenido adecuados para reproducir cada archivo.
- Durante la reproducción, se pueden utilizar los siguientes botones. Confirme que el código del mando a distancia sea "73".



 → [Ver la televisión > Equipo externo > Utilización del mando a distancia del TV](#)

## Dispositivo de red

---

Puede disfrutar de las fotos, vídeo o música guardados en los dispositivos de red.

- Para habilitar esta función, conecte este TV a su red doméstica.

 → Red > Conexiones de red

 → Red > Ajustes de red

### ■ Cómo se utiliza Usuario / Contraseña

1. Visualice el menú con **MENU**.
2. Seleccione **Red > Conf. para compartir archivos > Lista de dispositivos de red** y pulse **OK** para acceder.
3. Seleccione la red y pulse **OK** para acceder.
4. Introduzca **Usuario / Contraseña** con **Botones del cursor** o **Botones numéricos**, y pulse **OK** para establecerlo.



- Pulse **BACK/RETURN** para guardar.
  - Para registrar el nuevo dispositivo de red, ajuste **Nombre del servidor / Carpeta compartida**. Para más detalles, lea el manual del equipo.
5. Seleccione **Registrar** y pulse **OK** para establecerlo.
    - Para eliminar el dispositivo registrado, seleccione **Borrar** y pulse **OK** para establecerlo.

= Nota =

- En relación al rendimiento, no todos los servidores están garantizados.
- Se pueden registrar hasta 48 dispositivos.

## Compartir archivo

---

Puede compartir los archivos entre el PC y los dispositivos conectados a este TV.

- Para habilitar esta función, conecte este TV a su red doméstica.

 → Red > Conexiones de red

 → Red > Ajustes de red

1. Visualice el menú con **MENU**.
2. Seleccione **Red > Conf. para compartir archivos > Servidor para compartir** y pulse **OK** para acceder.
3. Seleccione **On** y pulse **OK** para establecerlo.
4. Utilice el PC para compartir los archivos.
  - Esta función no está disponible cuando el TV está apagado con Interruptor de encendido/apagado de la alimentación principal. Puede compartir los archivos en modo de espera cuando **Servidor DLNA** está establecido en **On**.

= Nota =

- En relación al rendimiento, no todos los PC están garantizados.
- No apague el TV, ni tire de la clavija de alimentación ni retire el dispositivo durante estas operaciones (lectura, copiado, etc.). En caso contrario, podría ocasionar el funcionamiento erróneo del dispositivo o dañar los datos grabados.
- Todos los datos del disco duro USB HDD se borrarán al formatear el disco duro USB HDD con este TV para la grabación.
- Para conectar el disco duro USB HDD

 → Grabación > Configuración del disco duro USB HDD
- Puede producirse ruido de imagen en la pantalla cuando la reproducción se inicia durante ciertas operaciones (lectura, copiado, etc.).
- Para obtener detalles sobre los dispositivos

 → Media Player > Dispositivo conectado

# Vista lista fácil

## Selección de archivo



---

Se reproducen las imágenes fijas o en movimiento grabadas con cámara digital o videocámara digital.

Seleccione el archivo en la pantalla de miniaturas y pulse **OK** para iniciar la reproducción.

- Si un archivo o una carpeta se edita o se cambia su nombre mediante cámara digital, videocámara digital, PC, etc., es posible que la miniatura no se muestre correctamente.

 : Visualización de error

- Para ordenar por mes
  - 1) Visualice el menú de opciones con **OPTION**.
  - 2) Seleccione **Calendario** y pulse **OK** para acceder.
- La vista previa se iniciará cuando se resalte el título / la escena en la pantalla de miniaturas si es compatible con la vista previa. Para desactivar la vista previa, ajuste **Vista previa de vídeo** en **Off**.
  - 1) Visualice el menú de opciones con **OPTION**.
  - 2) Seleccione  y pulse **OK** para acceder.
  - 3) Seleccione **Config. de vídeo** > **Vista previa de vídeo** y pulse **OK** para acceder.
  - 4) Seleccione **On / Off** y pulse **OK** para establecerlo.
    - Es posible que las imágenes no se visualicen durante un instante en la vista de imágenes miniatura. Ajuste la vista previa en **Off** para resolverlo.
    - Esta función está disponible en la pantalla de miniaturas.
- Para obtener detalles sobre los formatos de archivo compatibles
  -  → **Media Player > Formato admitido**
- Para reproducir el archivo
  -  → **Media Player > Reproducir > Reproducir**

## ■ Ajustes

1. Visualice el menú de opciones con **OPTION**.
  2. Seleccione  y pulse **OK** para acceder.
  3. Seleccione uno de los elementos siguientes y pulse **OK** para acceder.  
[Reproducción seleccion.](#) / [Repetir](#) / [Aleatorio](#)
  4. Establezca el elemento y pulse **OK** para guardar.
- 

### [Reproducción seleccion.](#)

Configuración de la selección del archivo de reproducción

---

### [Repetir](#)

([Carpeta](#) / [Repetición de archivo](#) / [Off](#))

Repetir la reproducción

#### [Carpeta:](#)

Repetir la reproducción dentro de la carpeta seleccionada

#### [Repetición de archivo:](#)

Repetir la reproducción de un archivo seleccionado

---

### [Aleatorio](#)

([On](#) / [Off](#))

Los archivos se reproducen de forma aleatoria.

## Filtrado de archivos

---

Puede filtrar los archivos según el tipo de contenido. (Foto / Vídeo)

1. Visualice el menú de opciones con **OPTION**.
2. Seleccione **Filtrar** y pulse **OK** para acceder.
3. Seleccione **Foto / Vídeo** y pulse **OK** para establecerlo.
4. Seleccione **OK** y pulse **OK** para cambiar.

- Para seleccionar el archivo de música

 → [Media Player > Vista carpeta mez. > Filtrado de archivos](#)

# Vista carpeta mez.

## Selección de archivo

---

Muestra la miniatura de todos los archivos agrupados por carpeta.

Seleccione la carpeta o el archivo y pulse **OK** para iniciar la reproducción.

 : Visualización de error

- La vista previa se iniciará cuando se resalte el título / la escena en la pantalla de miniaturas si es compatible con la vista previa. Para desactivar la vista previa, ajuste [Vista previa de vídeo](#) en [Off](#).

1) Visualice el menú de opciones con **OPTION**.

2) Seleccione  y pulse **OK** para acceder.

3) Seleccione [Config. de vídeo](#) > [Vista previa de vídeo](#) y pulse **OK** para acceder.

4) Seleccione [On / Off](#) y pulse **OK** para establecerlo.

- Es posible que las imágenes no se visualicen durante un instante en la vista de imágenes miniatura. Ajuste la vista previa en [Off](#) para resolverlo.

- Esta función está disponible en la pantalla de miniaturas.

- Para obtener detalles sobre los formatos de archivo compatibles

 → [Media Player > Formato admitido](#)

- Para reproducir el archivo

 → [Media Player > Reproducir > Reproducir](#)

## ■ Ajustes

1. Visualice el menú de opciones con **OPTION**.
  2. Seleccione  y pulse **OK** para acceder.
  3. Seleccione uno de los elementos siguientes y pulse **OK** para acceder.  
[Reproducción seleccion.](#) / [Repetir](#) / [Aleatorio](#)
  4. Establezca el elemento y pulse **OK** para guardar.
- 

### [Reproducción seleccion.](#)

Configuración de la selección del archivo de reproducción

---

### [Repetir](#)

([Carpeta](#) / [Repetición de archivo](#) / [Off](#))

Repetir la reproducción

#### [Carpeta:](#)

Repetir la reproducción dentro de la carpeta seleccionada

#### [Repetición de archivo:](#)

Repetir la reproducción de un archivo seleccionado

---

### [Aleatorio](#)

([On](#) / [Off](#))

Los archivos se reproducen de forma aleatoria.

## Filtrado de archivos

---

Puede filtrar los archivos según el tipo de contenido. (Foto / Vídeo / Música)

1. Visualice el menú de opciones con **OPTION**.
2. Seleccione **Filtrar** y pulse **OK** para acceder.
3. Seleccione **Foto / Vídeo / Música** y pulse **OK** para establecerlo.
4. Seleccione **OK** y pulse **OK** para cambiar.

## Orden de los archivos

---

Puede ordenar los archivos por orden alfabético o por fecha.

1. Visualice el menú de opciones con **OPTION**.
2. Seleccione **Ordenar** y pulse **OK** para acceder.
3. Seleccione **Alfabético (A...Z)** / **Alfabético (Z...A)** / **Por fecha (1...9)** / **Por fecha (9...1)** y pulse **OK** para cambiar.

# Reproducir

## Reproducir

---

### ■ Reproducción de fotos



A la foto anterior



A la foto siguiente



Parada



Cambio del modo de reproducción (Vista / Pase Diapos.).

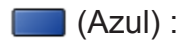

Rotación



Visualización u ocultación de la guía de operación.



Regreso a la miniatura.

## ■ Reproducción de vídeo o música



Retroceso



Avance rápido



Parada



Pausa (se visualiza la barra de búsqueda temporal) / Reproducir

- Para saltar al punto temporal especificado

1) Visualice la barra de búsqueda temporal con **OK**.

2) Mientras se visualice la barra de búsqueda temporal

Pulse / :

Búsqueda de 10 segundos aproximadamente

Mantenga pulsado / :

Búsqueda rápida

3) Salte al punto temporal especificado con **OK**.



(Rojo) :  
Al título, a la escena o a la pista anteriores



(Verde) :  
Al título, a la escena o a la pista siguientes



Visualización u ocultación de la guía de operación.



Regreso a la miniatura.

= Nota =

- Para establecer [Repetir/Aleatorio](#) para la reproducción

→ [Media Player > Vista lista fácil > Selección de archivo](#)

→ [Media Player > Vista carpeta mez. > Selección de archivo](#)

## Config. pase de diapos.

---

Configure los ajustes para el modo Foto.

1. Visualice el menú de opciones con **OPTION**.
  2. Seleccione **Config. pase de diapos.** con **OK**.
  3. Seleccione uno de los elementos siguientes y pulse **OK** para acceder.  
**Modo pantalla / Intervalo / Música de fondo**
  4. Establezca el elemento y pulse **OK** para guardar.
- 

### Modo pantalla

(Normal / Zoom)

Selecciona entre vista ampliada o normal.

- Dependiendo del tamaño de la foto, puede que esta no se amplíe completamente para llenar la pantalla (p. ej. fotografía en estilo vertical).
- 

### Intervalo

(Largo / Normal / Corto)

Selecciona el intervalo del pase de diapositivas.

---

### Música de fondo

(Off / Tipo1 / Tipo2 / Tipo3 / Tipo4 / Tipo5 / Usuario / Automático)

Selecciona la música de fondo durante el modo Foto.

#### Tipo1 - 5:

Se reproducen los archivos de música instalados en este TV dentro de los ajustes de fábrica.

#### Automático:

Se reproducen los archivos de música guardados en el dispositivo actual.

- Si no hay datos de audio disponibles, no se reproduce nada.

#### Usuario:

Se reproducen los archivos de música del dispositivo registrados por usted.

- Si no se han registrado archivos de música o si el dispositivo que cuenta con la música registrada ha sido extraído, no se reproduce ningún sonido.

- Para registrar música

- 1) Seleccione el archivo de música y pulse **OK** para acceder.

- Dependiendo de la condición del dispositivo, seleccione las carpetas hasta que alcance el archivo de música deseado.

- 2) Seleccione **Archivo / Carpeta** y pulse **OK** para establecerlo.

**Archivo:**

Se registra el archivo de música seleccionado.

**Carpeta:**

Se registran todos los archivos de música de la carpeta que contenga el archivo de música seleccionado.

---

= Nota =

- Según el ajuste del pase de diapositivas, la calidad de las imágenes puede verse degradada.
- Dependiendo del ajuste del pase de diapositivas, es posible que los ajustes de imagen no funcionen.

## Config. de vídeo

---

Configure los ajustes para el modo Vídeo.

1. Visualice el menú de opciones con **OPTION**.
  2. Seleccione **Config. de vídeo** con **OK**.
  3. Seleccione uno de los elementos siguientes y pulse **OK** para acceder.  
**Multi Audio / Audio con mono dual / Configuración Subtítulos**
    - Los elementos del menú y las opciones seleccionables varían dependiendo del contenido.
  4. Establezca el elemento y pulse **OK** para guardar.
- 

### Multi Audio, Audio con mono dual

Selecciona pistas de sonido alternativas (si están disponibles).

- Cambiar el sonido puede tardar varios segundos.
  - Esta función está disponible durante la reproducción.
- 

### Configuración Subtítulos

Establece la configuración de subtítulos.

- Esta función está disponible durante la reproducción.

#### Subtítulos:

Visualización / ocultación de subtítulos (si están disponibles).

#### Texto del subtítulo:

Selecciona el tipo de fuente para mostrar los subtítulos correctamente (si están disponibles).

#### Tamaño Texto Subtítulos:

Selecciona el tamaño de fuente de los subtítulos.

#### Color Texto Subtítulos:

Selecciona el color de los subtítulos.

#### Posición Texto Subtítulos:

Ajusta la posición de los subtítulos en la pantalla.

#### Retardo Texto Subtítulos:

Ajusta el tiempo de retardo de los subtítulos.

## Ajustes de salida de audio

---

Puede disfrutar del sonido multicanal mediante un amplificador conectado en el terminal DIGITAL AUDIO o HDMI2 (función ARC).

- Para confirmar o cambiar el estado actual del sonido

 → Media Player > Reproducir > Config. de vídeo

1. Visualice el menú con **MENU**.
  2. Seleccione **Sonido** > **Selección SPDIF** y pulse **OK** para acceder.
  3. Seleccione **Automático** / **PCM** y pulse **OK** para establecerlo.
- 

### Selección SPDIF

(Automático / PCM)

Selecciona el ajuste inicial para la señal de salida de audio digital de los terminales DIGITAL AUDIO y HDMI2 (función ARC).

- SPDIF es un formato de archivos estándar para la transferencia de audio.

#### Automático:

Dolby Audio (Dolby Digital y Dolby Digital Plus) y el multicanal HE-AAC salen como una secuencia de bits Dolby Digital. MPEG sale como PCM.

#### PCM:

La señal de salida Digital se fija en PCM.

- ARC (canal de retorno de audio) es una función de salida de audio digital cuando se usa el cable HDMI.

# Modo TV grabado

## Selección del contenido

---

- Para disco duro USB HDD exclusivo
- Para reproducir el contenido del disco duro USB HDD, compruebe que la conexión y los ajustes se hayan completado.

 → Grabación > Configuración del disco duro USB HDD

1. La lista de contenido del dispositivo seleccionado se muestra en el modo de TV grabada.

- La capacidad restante del dispositivo seleccionado se muestra en la parte superior derecha. (Dependiendo del estado, es posible que este valor no sea preciso.)
- La lista de contenido se muestra como **Todos** o **No visualizado**.

### Todos:

Se mostrarán todos los programas de TV grabados.

### No visualizado:

Se mostrará el contenido que aún no se haya reproducido.

- Se muestran iconos.

 : Contenido aún no reproducido (cuando se reproduzca el contenido, este icono desaparecerá.)

 : El contenido protegido no se puede eliminar.

 : Actualmente grabando (puede reproducir el contenido de esta grabación).

 : Grupo de contenido

2. Seleccione el contenido y pulse **OK** para iniciar la reproducción.

- Si ha detenido la última grabación a la mitad, puede que muestre una pantalla de confirmación que permite seleccionar si desea iniciarla desde el punto en el que la detuvo o desde el principio.
- Si en el contenido existen programas con diferentes criterios paternos, se aplicará al contenido la restricción mayor. Si desbloquea la restricción, se podrán reproducir todos los programas del contenido.

- Para obtener detalles sobre los formatos de archivo compatibles

 → Media Player > Formato admitido > Formato de vídeo

## Para ver la TV grabada

---

### ■ Reproducir

- Para reproducir

 : **Omisión manual**

- Pulse para saltar hacia delante 30 segundos aprox.
- Mantenga pulsado para saltar hacia atrás 15 segundos aprox.

 : Retroceso

 : Avance rápido

 : Parada

**OK** : Pausa (se visualiza la barra de búsqueda temporal) / Reproducir

- Para saltar al punto temporal especificado

1) Visualice la barra de búsqueda temporal con **OK**.

2) Mientras se visualice la barra de búsqueda temporal

Pulse  /  :

Búsqueda de 10 segundos aproximadamente

Mantenga pulsado  /  :

Búsqueda rápida

3) Salte al punto temporal especificado con **OK**.

- Para visualizar / ocultar la guía de operación y la bandera de información



- Para repetir entre el punto inicial “A” y el punto final “B”

 (Azul)

(Establezca los puntos “A” y “B” en orden).

- Los puntos se restablecen pulsando de nuevo o mediante otras operaciones.

- Capítulo anterior / siguiente

 (Rojo) /  (Verde)

- Cada contenido grabado se divide automáticamente en capítulos (de 5 minutos cada uno aprox.).

- Para cambiar la relación de aspecto

**ASPECT**



→ [Ver la televisión > Para conseguir las mejores imágenes > Aspecto](#)

- Para visualizar los subtítulos (si están disponibles)

**STTL**

- Para confirmar o cambiar el estado actual (si está disponible)

 → [Ver la televisión](#) > [Información básica](#) > [Opciones AV](#)

- Para volver a la lista

**BACK/RETURN**

= Nota =

- Es posible que el contenido grabado no se pueda reproducir correctamente dependiendo del progreso de la grabación.

## Agrupación de contenido

---

1. Seleccione el contenido que desee editar con  (Azul) para marcar la lista de contenido.
2. Visualice el menú de opciones con **OPTION**.
3. Seleccione [Crear grupo](#) / [Deshacer grupo](#) / [Excluir del grupo](#) / [Cambiar estado protecc.](#) y pulse **OK** para establecerlo.

### [Crear grupo](#):

Cree un grupo de contenido. Seleccione y marque todo el contenido que desee y después seleccione [Crear grupo](#).

### [Deshacer grupo](#):

Seleccione el grupo creado que quiera liberar y después seleccione [Deshacer grupo](#). (Para liberar varios grupos a la vez, marque todos los grupos deseados.)

### [Excluir del grupo](#):



Seleccione el grupo y pulse **OK** para visualizar el contenido agrupado. Para excluir contenido específico del grupo, márkelo y después seleccione [Excluir del grupo](#). (Para excluir parte del contenido de una vez, marque todo el contenido que desee).

### [Cambiar estado protecc.:](#)

Seleccione el contenido cuya eliminación desee proteger y después seleccione [Cambiar estado protecc.](#). Proceda de la misma forma para cancelar la protección. (Para cambiar el estado de parte del contenido de una vez, marque todo el contenido que desee).

## Borrado del contenido

---

1. Seleccione el contenido que desee editar con  (Azul) para marcar la lista de contenido.
2. Elimine el contenido con  (Rojo).
3. Cuando se muestre una pantalla de confirmación, seleccione **Sí** y pulse  para establecerlo.

## Lista de capítulos

---

Puede iniciar la reproducción desde la lista de capítulos que seleccione.

1. Visualice la lista de capítulos con  (Amarillo).
2. Seleccione el capítulo y pulse **OK** para iniciar la reproducción.

= Nota =

- Mientras se graba el contenido seleccionado, no se muestra la lista de capítulos.
- Dependiendo de los programas grabados, es posible que algunas operaciones de reproducción no funcionen correctamente.

## Ajustes de salida de audio

---

Puede disfrutar del sonido multicanal mediante un amplificador conectado en el terminal DIGITAL AUDIO o HDMI2 (función ARC).

- Para confirmar o cambiar el estado actual del sonido

 → Media Player > Reproducir > Config. de vídeo

1. Visualice el menú con **MENU**.
  2. Seleccione **Sonido** > **Selección SPDIF** y pulse **OK** para acceder.
  3. Seleccione **Automático** / **PCM** y pulse **OK** para establecerlo.
- 

### Selección SPDIF

(Automático / PCM)

Selecciona el ajuste inicial para la señal de salida de audio digital de los terminales DIGITAL AUDIO y HDMI2 (función ARC).

- SPDIF es un formato de archivos estándar para la transferencia de audio.

#### Automático:

Dolby Audio (Dolby Digital y Dolby Digital Plus) y el multicanal HE-AAC salen como una secuencia de bits Dolby Digital. MPEG sale como PCM.

#### PCM:

La señal de salida Digital se fija en PCM.

- ARC (canal de retorno de audio) es una función de salida de audio digital cuando se usa el cable HDMI.

# Dispositivo conectado

## Precaución para el manejo de dispositivos

---

- Los datos modificados con un PC podrían no visualizarse.
- No extraiga el dispositivo cuando el TV esté accediendo a los datos. De lo contrario, podría dañar el dispositivo o el TV.
- No toque los contactos del dispositivo.
- No someta el dispositivo a una presión o impactos fuertes.
- Inserte el dispositivo en la dirección correcta. De lo contrario, podría dañar el dispositivo o el TV.
- La interferencia eléctrica, la electricidad estática o el funcionamiento erróneo pueden dañar los datos o el dispositivo.
- Haga una copia de seguridad de los datos grabados a intervalos frecuentes para evitar el deterioro o pérdida de los datos, o el funcionamiento erróneo del TV. Panasonic no se hace responsable de ningún deterioro o daño en los datos grabados.

# Tarjeta SD

---

## ■ Tarjeta SD

Emplee una tarjeta SD que cumpla las normas SD. De lo contrario, podría causar un mal funcionamiento del TV.

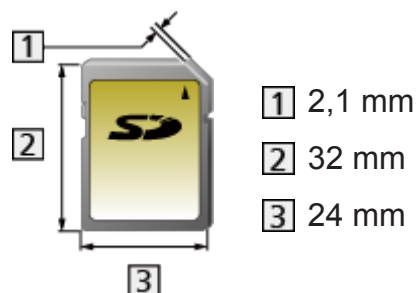

Formato de la tarjeta:

Tarjeta SDXC - exFAT

Tarjeta SDHC / Tarjeta SD - FAT16 o FAT32

Tipo de tarjeta compatible (capacidad máxima):

Tarjeta SDXC (64 GB), tarjeta SDHC (32 GB), tarjeta microSDHC (32 GB), tarjeta SD (2 GB), tarjeta miniSD (2 GB), tarjeta microSD (2 GB)

(se requiere un adaptador para tarjeta microSDHC / tarjeta miniSD / tarjeta microSD)

- Si se utiliza una tarjeta microSDHC, tarjeta miniSD o tarjeta microSD, insértela / extráigala junto con el adaptador.

## Dispositivos USB

---

- Se recomienda conectar el dispositivo directamente al puerto USB del TV.
- Algunos dispositivos USB o concentradores USB no se pueden utilizar con este TV.
- No se pueden conectar dispositivos mediante un lector de tarjetas USB.

### ■ Memoria Flash USB

Formato de la memoria Flash USB:

FAT16, FAT32 o exFAT

- No se garantiza que los discos duros USB HDD formateados en un PC funcionen en Media Player.

### ■ USB HDD

- La capacidad de disco duro USB HDD que funciona con este TV es 160 GB a 6 TB.
- Conecte el disco duro USB HDD a la toma de corriente para grabar y reproducir correctamente con este TV.
- Utilice un disco duro USB HDD formateado con este TV.



→ Grabación > Configuración del disco duro USB HDD > Configuración para el disco duro USB HDD

- En relación al rendimiento, no todos los discos duros USB HDD están garantizados.

# Formato admitido

## Formato de foto

---

### ■ Formatos de foto compatibles

---

- JPEG (.jpg, .jpeg)

Muestreo secundario:

4:4:4, 4:2:2, 4:2:0

Resolución de imagen (píxeles):

De 8 × 8 a 30 719 × 17 279

- Estándares DCF y EXIF
  - Progressive JPEG no es compatible.
- 

= Nota =

- Puede que algunos archivos no se puedan reproducir aunque cumplan estas condiciones.
- Es posible que algunos archivos no se reproduzcan correctamente en función de la resolución, etc.
- No utilice caracteres multi-byte ni otros códigos especiales para los nombres de los archivos.
- Si se cambia el nombre de los archivos o carpetas, es posible que los dispositivos conectados no se puedan volver a utilizar con este TV.

# Formato de vídeo

---

## ■ Formatos de vídeo compatibles

---

- AVCHD (.mts)

Códec de vídeo:

H.264

Códec de audio:

Dolby Audio (Dolby Digital)

- AVCHD Ver. Estándar 2.0 (AVCHD Progressive)
  - Los datos podrían no estar disponibles si se modifica la estructura de la carpeta en el dispositivo.
- 

- AVI (.avi)

Códec de vídeo:

H.264, MPEG1, MPEG2, MPEG4, VC-1, WMV9

Códec de audio:

AAC, ADPCM, Dolby Audio (Dolby Digital y Dolby Digital Plus), HE-AAC, LPCM, MP3, WMA y WMA Pro

---

- MP4 (.f4v, .m4v, .mp4)

Códec de vídeo:

H.264, H.265 (HEVC), MPEG1, MPEG2, MPEG4

Códec de audio:

AAC, Dolby Audio (Dolby Digital y Dolby Digital Plus), HE-AAC y MP3

- Este TV es compatible con este contenedor grabado con los productos Panasonic. Para más detalles, lea el manual de los productos.
- 

- MKV (.mkv)

Códec de vídeo:

H.264, H.265 (HEVC), MPEG1, MPEG2, MPEG4

Códec de audio:

AAC, Dolby Audio (Dolby Digital y Dolby Digital Plus), HE-AAC, MP3 y Vorbis

---

- ASF (.asf, .wmv)

Códec de vídeo:

MPEG4, VC-1, WMV9

Códec de audio:

AAC, Dolby Audio (Dolby Digital y Dolby Digital Plus), HE-AAC, LPCM, MP3, WMA y WMA Pro

- No se pueden reproducir archivos con protección contra copia.
- 

- FLV (.flv)

Códec de vídeo:

H.264

Códec de audio:

AAC, MP3

---

- 3GPP (.3gp, .3g2)

Códec de vídeo:

H.264, MPEG4

Códec de audio:

AAC, HE-AAC

---

- PS (.mod, .mpg, .mpeg, .vob, .vro)

Códec de vídeo:

H.264, MPEG1, MPEG2, VC-1

Códec de audio:

AAC, Dolby Audio (Dolby Digital y Dolby Digital Plus), HE-AAC, LPCM y MP3

---

- TS (.mts, .m2ts, .tp, .trp, .ts, .tts)

Códec de vídeo:

H.264, H.265 (HEVC), MPEG1, MPEG2, VC-1

Códec de audio:

AAC, Dolby Audio (Dolby Digital y Dolby Digital Plus), HE-AAC y MP3

---

- WebM (.webm)  
Código de vídeo:  
VP9  
Código de audio:  
Vorbis

## ■ Formatos de subtítulos compatibles

---

- MicroDVD, SubRip, Tmplayer (.srt, .sub, .txt)
    - El archivo de vídeo y el archivo de texto de subtítulos se encuentran en la misma carpeta y los nombres de archivo son iguales, a excepción de las extensiones de archivo.
    - Si hay más de un archivo de texto de subtítulos en la misma carpeta, los archivos se muestran en el siguiente orden de prioridad: “.srt”, “.sub”, “.txt”.
- 

= Nota =

- Puede que algunos archivos no se puedan reproducir aunque cumplan estas condiciones.
- Es posible que algunos archivos no se reproduzcan correctamente en función de la resolución, de la condición de la frecuencia de fotogramas, etc.
- Algunas funciones de subtítulos o capítulos pueden no estar disponibles.
- No utilice caracteres multi-byte ni otros códigos especiales para los nombres de los archivos.
- Si se cambia el nombre de los archivos o carpetas, es posible que los dispositivos conectados no se puedan volver a utilizar con este TV.
- Los formatos compatibles son distintos en Media Player y servidores de medios.

## Formato de música

---

### ■ Formatos de música compatibles

---

- MP3 (.mp3)
- 

- AAC / Apple Lossless (.m4a)

- No se pueden reproducir archivos con protección contra copia.
- 

- FLAC (.flac)
- 

- WMA / WMA Pro (.wma)

- No se pueden reproducir archivos con protección contra copia.
- 

- LPCM (.wav)
- 

= Nota =

- Puede que algunos archivos no se puedan reproducir aunque cumplan estas condiciones.
- No utilice caracteres multi-byte ni otros códigos especiales para los nombres de los archivos.
- Si se cambia el nombre de los archivos o carpetas, es posible que los dispositivos conectados no se puedan volver a utilizar con este TV.

# Red

## Contenidos de Internet

### Información

---

Puede acceder a algunos sitios web específicos recomendados por Panasonic, así como disfrutar de contenido de Internet como vídeos, juegos, herramientas de comunicación, etc. desde [Aplicaciones](#).

(Ejemplo)



- Para usar esta función, se requiere un entorno de red de banda ancha. Asegúrese de haber realizado las conexiones de red y configurado los ajustes de red.

 → Red > Conexiones de red

 → Red > Ajustes de red

# Selección del contenido de Internet

---

1. Visualice la **Aplicaciones** con **APPS**.

- Para detalles sobre **Aplicaciones**

 → **Pantalla de Inicio > Aplicaciones**

- Según las condiciones de uso, la lectura de todos los datos puede tardar un poco.

2. Seleccione los elementos que desee y pulse **OK** para acceder.

(Ejemplo)



- Para salir de **Aplicaciones**

**EXIT**

- Puede controlar el contenido de Internet mediante el cursor libre y la función de control de voz del panel de control táctil (suministrado).

 → **Funciones > Control de voz**

- Puede conectar un teclado para poder introducir caracteres en las aplicaciones. También puede utilizar el teclado para controlar el TV.

 → **Funciones > Dispositivos Bluetooth**

 → **Funciones > Teclado**

## Nota

---

- Si no puede acceder al contenido de Internet, compruebe las conexiones y ajustes de red.

 → Red > Conexiones de red

 → Red > Ajustes de red

- El diseño y las especificaciones están sujetos a cambios sin previo aviso.
- No todas las características de los sitios web están disponibles.
- No olvide actualizar el software siempre que aparezca un aviso de actualización en la pantalla del TV. Si no se actualiza el software, es posible que no pueda utilizar [Aplicaciones](#). El software también se puede actualizar más tarde manualmente.

 → Red > Ajustes de red > Actualización de software

- Los servicios ofrecidos a través de [Aplicaciones](#) son controlados por sus proveedores de servicios correspondientes, y tales servicios pueden ser suspendidos de forma temporal o permanente sin previo aviso. Por ello, Panasonic no se responsabilizará del contenido ni de la continuidad de los servicios.
- El contenido puede no estar disponible dependiendo del país seleccionado.
- El contenido puede presentarse en diversos idiomas concretos.
- Según el entorno de conexión, la conexión a Internet puede ser lenta o resultar imposible.

# DLNA

## Flujo interno

---

Este TV es un producto DLNA Certified™.

DLNA® (Digital Living Network Alliance) es una norma que hace que los dispositivos electrónicos digitales DLNA Certified sean más sencillos y cómodos de utilizar en una red doméstica. Visite [www.dlna.org](http://www.dlna.org) para obtener más información.

- Para habilitar esta función, conecte este TV a su red doméstica.

 → Red > Conexiones de red

 → Red > Ajustes de red

### ■ Reproducción del contenido compartido almacenado en el servidor de medios

Guarde contenido de fotos, vídeos o música en el servidor de medios DLNA Certified conectado a su red doméstica. Y disfrute más tarde de dicho contenido en este TV.

(Ejemplo)

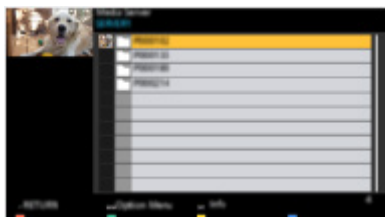

- Para obtener detalles sobre la visualización y control del contenido en este TV

 → Red > DLNA > Uso de DLNA

- Para obtener detalles sobre los formatos de archivo compatibles

 → Red > Formato admitido

### ■ Reproducción de contenido compartido en este TV con el equipo de red DMC (controlador digital de medios)

Puede disfrutar de contenido guardado en el servidor de medios controlándolo con el equipo de red DMC conectado a su red doméstica.

- Para utilizar esta función con su teléfono inteligente o PC, establezca [Config. de la app TV Remote](#) de este TV.

 → Red > Ajustes de red > Config. de la app TV Remote

Necesita además instalar la aplicación para controlar VIERA con su teléfono inteligente.

 → [Soporte > Preguntas frecuentes > Información detallada](#)

Para obtener detalles sobre las operaciones, consulte la información de ayuda de la aplicación.

## ■ Cómo compartir el contenido de este TV con otros equipos de la red

Puede disfrutar del contenido de este TV con otro equipo de la red conectado a su red doméstica.

Contenido disponible:

- Contenido de fotos, vídeos o música de este TV
- Programa actual de TV digital
- Programas de TV grabados en un disco duro USB HDD con este TV

Equipos de red disponibles:

- VIERA DLNA Certified
- Teléfono inteligente, etc.
- Para utilizar esta función con su teléfono inteligente, necesita instalar la aplicación para controlar VIERA en su teléfono inteligente.

 → [Soporte > Preguntas frecuentes > Información detallada](#)

Para obtener detalles sobre las operaciones, consulte la información de ayuda de la aplicación.

- Para utilizar esta función con otro VIERA DLNA Certified, ajuste [Configur. enlace de red](#) de este TV.

 → [Red > Ajustes de red > Configur. enlace de red](#)

- Es posible que no esté disponible la posibilidad de compartir el programa actual cuando se seleccionen canales de radio, programas codificados (protegidos contra copia) o cuando la emisora prohíba la salida de vídeo y audio.
- Visualice el TV a pantalla completa para compartir el programa de TV con otros equipos de la red.
- Solo podrá compartir el contenido de este TV con 1 equipo distinto.

= Nota =

- Esta función no está disponible cuando el TV está apagado con Interruptor de encendido/apagado de la alimentación principal.
- Puede que esta función no esté disponible en la siguiente condición de este TV:

- Mientras se encuentre una grabación en progreso
- Puede que la selección de canal o modo de TV en el teléfono inteligente no esté disponible mientras la grabación está en curso.

## Uso de DLNA

Para utilizar las funciones DLNA®, asegúrese de haber completado la preparación del servidor de medios, las conexiones de red y los ajustes de red.

 → Red > DLNA > Flujo interno

 → Red > Conexiones de red

 → Red > Ajustes de red

1. Visualice la Pantalla de Inicio con **HOME**.
2. Seleccione **Dispositivos** y pulse **OK** para acceder.
3. Seleccione el servidor de medios y pulse **OK** para acceder.
  - Para mostrar / ocultar la información del servidor de medios seleccionado
    - 1) Visualice el menú de opciones con **OPTION**.
    - 2) Seleccione **Mostrar información** y pulse **OK** para acceder.
4. Seleccione el archivo y pulse **OK** para acceder.

(Ejemplo)



- Según la condición del servidor de medios, es posible que tenga que seleccionar alguna carpeta antes de seleccionar el archivo.
- Para mostrar / ocultar la información del archivo seleccionado



= Nota =

- Los archivos no reproducibles también aparecen en la lista, pero no se pueden seleccionar.
- Durante la reproducción, se pueden utilizar los siguientes botones. Confirme que el código del mando a distancia sea “73”.



 → Ver la televisión > Equipo externo > Utilización del mando a distancia del TV

# Conexiones de red

## Conexión a Internet

---

Para usar los servicios de Internet, se requiere un entorno de red de banda ancha.

- Según el modelo, puede ser necesario retirar la cubierta de los terminales o de los cables antes de conectar o desconectar el cable LAN.
- Si no tiene servicios de red de banda ancha consulte a su establecimiento para obtener asistencia.
- No se pueden utilizar conexiones telefónicas a Internet.
- Velocidad necesaria (efectiva): al menos 1,5 Mbps para una calidad de imagen SD (definición estándar) y 6 Mbps para una calidad de imagen HD (alta definición). Si la velocidad de transferencia es insuficiente, es posible que el contenido no se reproduzca correctamente.

### ■ Conexión inalámbrica



**1** LAN inalámbrica incorporada (parte trasera del TV)

**2** Punto de acceso

**3** Entorno de Internet

### ■ Conexión por cable



**1** Terminal ETHERNET

**2** Cable LAN (blindado)

- Utilice cable LAN de par trenzado y blindado (STP).

**3** Entorno de Internet

## Conexión DLNA

Para utilizar las funciones DLNA, es necesario un entorno de red doméstica. Puede usar estas funciones sin necesidad de un entorno de red de banda ancha.

- Para usar los servicios de Internet, se requiere un entorno de red de banda ancha.

 → Red > Conexiones de red > Conexión a Internet

- Según el modelo, puede ser necesario retirar la cubierta de los terminales o de los cables antes de conectar o desconectar el cable LAN.

### ■ Conexión inalámbrica (para DLNA y servicios de Internet)

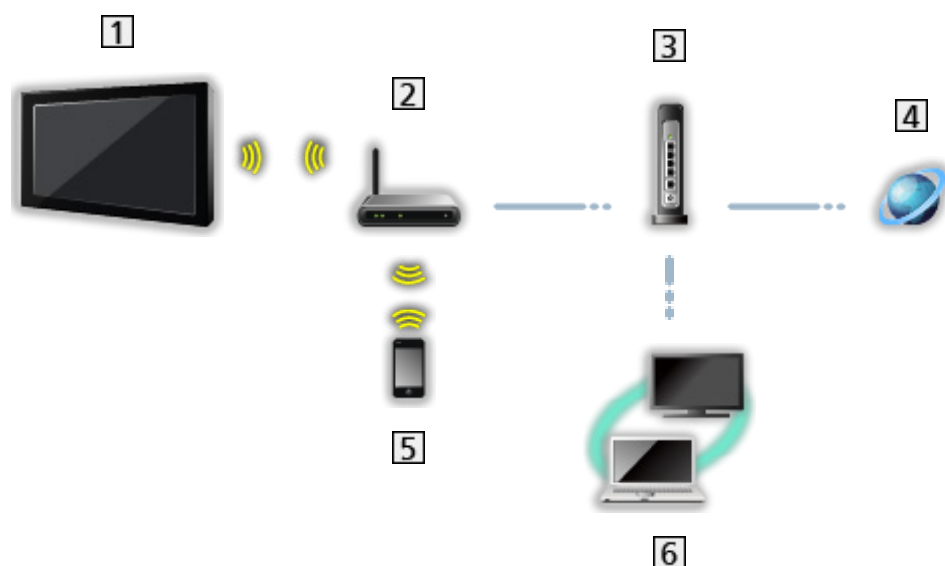

- 1 LAN inalámbrica incorporada (parte trasera del TV)
- 2 Punto de acceso
- 3 Concentrador / router
- 4 Entorno de Internet
- 5 Teléfono inteligente, etc.
- 6 Servidor de medios DLNA Certified (PC, etc.)

## ■ Conexión por cable (para DLNA y servicios de Internet)

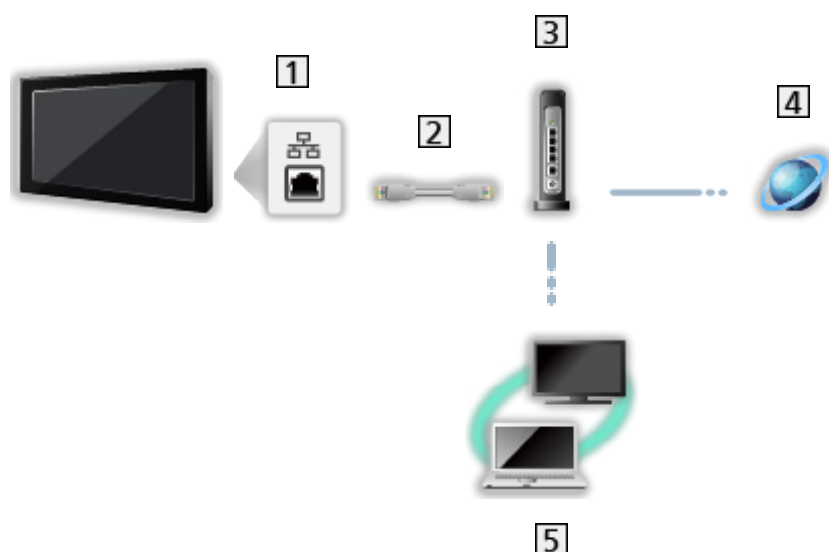

1 Terminal ETHERNET

2 Cable LAN (blindado)

- Utilice cable LAN de par trenzado y blindado (STP).

3 Concentrador / router

4 Entorno de Internet

5 Servidor de medios DLNA Certified (PC, etc.)

## ■ Conexión inalámbrica (para DLNA)

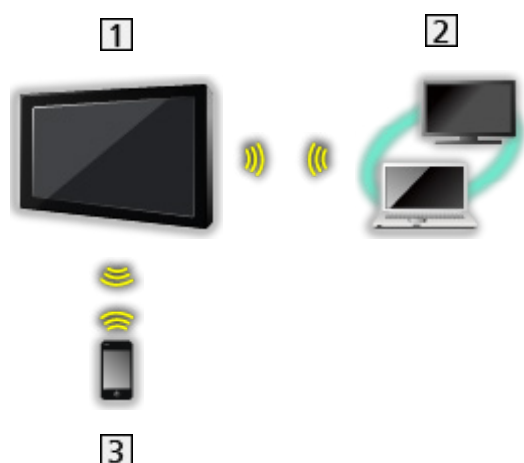

1 TV

- Para utilizar el TV como un punto de acceso inalámbrico

 → Red > Ajustes de red > Manual - Acceso Inalámbrico

2 Servidor de medios DLNA Certified (PC, etc.)

3 Teléfono inteligente, etc.

## Nota

---

- Asegúrese de utilizar un cable LAN directo.
- Configure y conecte los equipos que necesite para el entorno de red. No podrá realizar tales ajustes en este TV. Lea el manual del equipo.
- Si su módem no tiene funciones de router de banda ancha, utilice un router de banda ancha.
- Si su módem tiene funciones de router de banda ancha, pero no tiene ningún puerto libre, utilice un concentrador.
- Asegúrese de que los routers de banda ancha y los concentradores sean compatibles con 10BASE-T / 100BASE-TX.
- Si utiliza equipos compatibles solo con 100BASE-TX, necesitará cables LAN de la categoría 5 o posteriores.
- Póngase en contacto con su proveedor de servicios de Internet (ISP) o su compañía de telecomunicaciones si necesita más asistencia en relación con el equipo de red.
- Confirme los términos y condiciones de los contratos que tenga con su proveedor de servicios de Internet (ISP) o compañía de telecomunicaciones. Según los términos generales de los contratos establecidos, es posible que se carguen pagos adicionales o que no se puedan utilizar varias conexiones a Internet.
- Apague el TV con Interruptor de encendido/apagado de la alimentación principal y, a continuación, vuelva a encenderlo al cambiar o realizar la conexión de red de nuevo.
- Dependiendo del estado de la red, es posible que este contenido no se pueda reproducir correctamente.
- Para obtener detalles sobre las conexiones DVB-por-IP



→ [Funciones > DVB-por-IP > Conexión del cliente DVB-por-IP](#)

# Ajustes de red

## Conexión de Red

---

Asegúrese de haber realizado todas las conexiones antes de iniciar la configuración de red.

 → Red > Conexiones de red

### ■ Auto - Inalámbrica

1. Visualice el menú con **MENU**.
2. Seleccione **Red > Conexión de Red** y pulse **OK** para acceder.
  - Antes de empezar la configuración, confirme la clave de cifrado, los ajustes y la posición de su punto de acceso. Para más información, lea el manual del punto de acceso.
3. Seleccione **Auto** y pulse **OK** para acceder.
  - Cuando el cable de LAN está conectado, la configuración con cable se realizará automáticamente.
4. Seleccione el punto de acceso que desee y pulse **OK** para acceder.
  - Las redes inalámbricas disponibles se muestran automáticamente.
    -  : Punto de acceso cifrado
  - Para WPS (pulsador)
    - 1) Seleccione **Fácil configuración pulsando un botón** y pulse **OK** para acceder.
    - 2) Pulse el botón WPS en el punto de acceso hasta que la luz parpadee.
    - 3) Conecte el TV al punto de acceso con **OK**.
      - WPS: Wi-Fi Protected Setup™ (Configuración protegida de Wi-Fi)
      - Si se produce un error de conexión, verifique la configuración y las posiciones de su punto de acceso. Acto seguido, siga las instrucciones en pantalla.
  - Se recomienda seleccionar el punto de acceso cifrado.
5. Introduzca la clave de cifrado del punto de acceso y pulse **OK** para confirmar.
  - Puede introducir los caracteres utilizando los **Botones numéricos**.

1	2	3
4	5	6
7	8	9
0		
  - Pulse **BACK/RETURN** para guardar.

6. Se realiza la configuración de forma automática y se visualiza [Estado de Red](#).

 → [Red > Ajustes de red > Estado de Red](#)

7. Seleccione [Salir](#) y pulse **OK** para establecerlo.

- Para realizar el ajuste manualmente

 → [Red > Ajustes de red > Manual - Inalámbrica](#)

## ■ Auto - Cable

1. Visualice el menú con **MENU**.

2. Seleccione [Red > Conexión de Red](#) y pulse **OK** para acceder.

3. Seleccione [Auto](#) y pulse **OK** para acceder.

4. Se realiza la configuración de forma automática y se visualiza [Estado de Red](#).

 → [Red > Ajustes de red > Estado de Red](#)

5. Seleccione [Salir](#) y pulse **OK** para establecerlo.

- Para realizar el ajuste manualmente

 → [Red > Ajustes de red > Manual - Cable](#)

= Nota =







- Para desactivar la conexión inalámbrica, establezca [Easy Mirroring](#) en [Off](#) y confirme que el tipo de conexión de red esté establecido en [Cable](#).

# Manual - Inalámbrica

---

Asegúrese de haber realizado todas las conexiones antes de iniciar la configuración de red.

 → Red > Conexiones de red

1. Visualice el menú con **MENU**.
2. Seleccione Red > Conexión de Red > Manual > Inalámbrica y pulse **OK** para acceder.
  - Antes de empezar la configuración, confirme la clave de cifrado, los ajustes y la posición de su punto de acceso. Para más información, lea el manual del punto de acceso.
3. Seleccione el punto de acceso que desee y pulse **OK** para acceder.
  - Las redes inalámbricas disponibles se muestran automáticamente.  
 : Punto de acceso cifrado
  - Para **WPS (pulsador)**
    - 1) Pulse  (Rojo).
    - 2) Pulse el botón WPS en el punto de acceso hasta que la luz parpadee.
    - 3) Conecte el TV al punto de acceso con **OK**.
      - WPS: Wi-Fi Protected Setup™ (Configuración protegida de Wi-Fi)
      - Si se produce un error de conexión, verifique la configuración y las posiciones de su punto de acceso. Acto seguido, siga las instrucciones en pantalla.
  - Para **WPS (PIN)**
    - 1) Pulse  (Verde).
    - 2) Introduzca el código PIN para el punto de acceso.
    - 3) Conecte el TV al punto de acceso con **OK**.
  - Para **Manual**
    - 1) Pulse  (Amarillo).
    - 2) Se pueden configurar manualmente el SSID, la configuración de seguridad y la clave de cifrado.
    - 3) Siga las instrucciones en pantalla y realice el ajuste manualmente.
  - Para volver a buscar puntos de acceso  
 (Azul)
  - Para mostrar / ocultar la información del punto de acceso seleccionado  

  - Se recomienda seleccionar el punto de acceso cifrado.

4. Introduzca la clave de cifrado del punto de acceso y pulse **OK** para confirmar.

- Puede introducir los caracteres utilizando los **Botones numéricos**.



- Pulse **BACK/RETURN** para guardar.

5. **Configuración de IP/DNS** se visualizará.

---

### Adquirir dirección IP / Adquirir dirección DNS

- Se recomienda **Automático**.
- Los ajustes disponibles se muestran automáticamente.
- Para el ajuste manual, seleccione y establezca las opciones **Dirección IP / Máscara de subred / Puerta de enlace predet. / Dirección DNS**.

---

### Ajustes de Proxy

- No es necesario para el uso normal en el hogar.
- Algunos servicios de Internet pueden no estar disponibles dependiendo de la configuración del proxy.

#### Proxy:

Esta es la dirección del servidor de reenvío que está conectado entre el navegador y el servidor de destino para enviar datos al navegador.

- 1) Seleccione **Proxy** y pulse **OK** para acceder.
- 2) Introduzca la dirección con **Botones del cursor** o **Botones numéricos**, y pulse **OK** para confirmar.



- 3) Pulse **BACK/RETURN** para guardar.

### Puerto de proxy:

Este número también es especificado por el proveedor con la dirección del proxy.

- 1) Seleccione **Puerto de proxy**.
- 2) Introduzca el número con los **Botones numéricos**.



- 3) Pulse **BACK/RETURN** para guardar.
- 

6. Seleccione **Estado de Red** y pulse **OK** para acceder.

 → Red > Ajustes de red > Estado de Red

7. Seleccione **Salir** y pulse **OK** para establecerlo.

## Manual - Cable

---

Asegúrese de haber realizado todas las conexiones antes de iniciar la configuración de red.

 → Red > Conexiones de red

1. Visualice el menú con **MENU**.
  2. Seleccione Red > **Conexión de Red** > Manual > Cable y pulse **OK** para acceder.
  3. **Configuración de IP/DNS** se visualizará.
- 

### Adquirir dirección IP / Adquirir dirección DNS

- Se recomienda **Automático**.
  - Los ajustes disponibles se muestran automáticamente.
  - Para el ajuste manual, seleccione y establezca las opciones **Dirección IP / Máscara de subred / Puerta de enlace predet. / Dirección DNS**.
- 

### Ajustes de Proxy

- No es necesario para el uso normal en el hogar.
- Algunos servicios de Internet pueden no estar disponibles dependiendo de la configuración del proxy.

#### Proxy:

Esta es la dirección del servidor de reenvío que está conectado entre el navegador y el servidor de destino para enviar datos al navegador.

- 1) Seleccione **Proxy** y pulse **OK** para acceder.
- 2) Introduzca la dirección con **Botones del cursor** o **Botones numéricos**, y pulse **OK** para confirmar.



- 3) Pulse **BACK/RETURN** para guardar.

### Puerto de proxy:

Este número también es especificado por el proveedor con la dirección del proxy.

- 1) Seleccione [Puerto de proxy](#).
- 2) Introduzca el número con los **Botones numéricos**.



- 3) Pulse **BACK/RETURN** para guardar.

- 
4. Seleccione [Estado de Red](#) y pulse **OK** para acceder.

 → [Red](#) > [Ajustes de red](#) > [Estado de Red](#)

5. Seleccione [Salir](#) y pulse **OK** para establecerlo.

= Nota =

- Para desactivar la conexión inalámbrica, establezca [Easy Mirroring](#) en [Off](#) y confirme que el tipo de conexión de red esté establecido en [Cable](#).

## Manual - Acceso Inalámbrico

---

Puede utilizar el TV como un punto de acceso inalámbrico y conectar el equipo de red sin un punto de acceso.

- Confirme el código PIN y la configuración de red del equipo antes de iniciar la configuración. Para más detalles, lea el manual del equipo.
1. Visualice el menú con **MENU**.
  2. Seleccione **Red > Conexión de Red > Manual > Acceso Inalámbrico** y pulse **OK** para acceder.
  3. Seleccione **Conecte al dispositivo en WPS** y pulse **OK** para acceder.
    - Para realizar el ajuste manualmente, seleccione **Cambiar ajustes** (consulte más abajo).
  4. Seleccione y establezca las opciones **WPS (pulsador) / WPS (PIN)** y pulse **OK** para acceder.

### WPS (pulsador):

Configurar el equipo para **WPS (pulsador)**. Para más detalles, lea el manual del equipo.

### WPS (PIN):

Introduzca el código PIN del equipo.

- Si se produce un error de conexión, verifique la configuración y las posiciones del equipo. Acto seguido, siga las instrucciones en pantalla.

## ■ Cambiar ajustes

Puede configurar **Nombre de red (SSID)**, **Clave de cifrado**, **Tipo inalámbr.** y **Método ajuste de canal** de forma manual.

Siga las instrucciones en pantalla y realice el ajuste manualmente.

- Ajuste **Reseteo ajuste** para restaurar los elementos para **Cambiar ajustes**.

= Nota =

- No puede conectar el servicio de Internet mientras el TV está ajustado en **Acceso Inalámbrico**.
- Puede conectar hasta 7 dispositivos. No obstante, la velocidad de transferencia varía en función del entorno de comunicación o del número de equipos conectados.
- Para confirmar los ajustes actuales de red  
 → **Red > Ajustes de red > Estado de Red**
- Asegúrese de que el equipo que va a conectar es compatible con WPS para esta configuración.
- WPS: Wi-Fi Protected Setup™ (Configuración protegida de Wi-Fi)

## Estado de Red

---

Verifica y muestra el estado de la red (dirección MAC, ajustes de red actuales, etc.).

1. Visualice el menú con **MENU**.
2. Seleccione **Red** > **Estado de Red** y pulse **OK** para acceder.
3. Se realiza la comprobación de forma automática y se visualiza **Estado de Red**.

### Intentar de nuevo:

Realiza una comprobación automática de la conexión de red para el TV y vuelve a mostrar el estado actual.

### Detalles de Estado:

Muestra el estado detallado de la red (SSID, configuración de seguridad, etc).

- Para obtener información sobre conexiones de red, seleccione **Ayuda**.

## Configurac. My Home Cloud

---

Muestra los términos del servicio.

1. Visualice el menú con **MENU**.
2. Seleccione **Red** > **Configurac. My Home Cloud** > **Avisos** y pulse **OK** para acceder.
3. Siga las instrucciones de la pantalla.

## Nombre VIERA

---

Asigna un nombre a este TV.

1. Visualice el menú con **MENU**.
2. Seleccione **Red > Nombre VIERA** y pulse **OK** para acceder.
3. Introduzca caracteres y pulse **OK** para confirmar.
  - Este nombre se utiliza como nombre del TV en la pantalla de los demás equipos de la red.
  - Cuando utilice dos o más TV en su entorno de red, establezca el nombre de cada TV.

## Config. de la app TV Remote

---

Establece el control del TV con el equipo (teléfono inteligente, etc.) conectado con su red.

1. Visualice el menú con **MENU**.
  2. Seleccione **Red > Config. de la app TV Remote** y pulse **OK** para acceder.
  3. Seleccione uno de los elementos siguientes y pulse **OK** para acceder.  
[TV Remote](#) / [Encendido por Apps](#) / [Networked Standby](#) / [Home Streaming](#)  
/ [Dispositivo para cargar contenido](#)
  4. Establezca el elemento y pulse **OK** para guardar.
- 

### TV Remote

(On / Off)

Permite controlar del TV desde el equipo de red (teléfono inteligente, etc.).

---

### Encendido por Apps

(On / Off)

Permite encender el TV desde el equipo de red (teléfono inteligente, etc.).

- Dependiendo del estado de la red, es posible que tenga que encender el TV con Interruptor Standby / On / Off del mando a distancia del TV.
  - Si cambia la configuración predeterminada puede provocar un aumento del consumo de energía del producto.
  - El LED cambia a color naranja en modo de espera cuando [Encendido por Apps](#) está establecido en **On**.
- 

### Networked Standby

(On / Off)

Permite encender el TV mediante el cable LAN o LAN inalámbrica usando un mensaje de activación enviado desde el equipo de red en la red doméstica.

- Si cambia la configuración predeterminada puede provocar un aumento del consumo de energía del producto.
-

## Home Streaming

(Siempre / Solo cuando está encendido)

Permite compartir los programas de TV y el contenido de este TV con el equipo de red (teléfono inteligente, etc.) en la red doméstica.

- Si cambia la configuración predeterminada puede provocar un aumento del consumo de energía del producto.
  - El LED cambia a color naranja en modo de espera cuando **Home Streaming** está establecido en **Siempre**.
- 

## Dispositivo para cargar contenido

Selecciona el dispositivo en el que se cargará contenido desde el equipo de la red (teléfono inteligente, etc.).

---

= Nota =

- Esta función no está disponible cuando el TV está apagado con Interruptor de encendido/apagado de la alimentación principal.
- Tiene que instalar la aplicación para controlar VIERA con su teléfono inteligente.



→ [Soporte](#) > [Preguntas frecuentes](#) > [Información detallada](#)

Para obtener detalles sobre las operaciones, consulte la información de ayuda de la aplicación.

- Dependiendo del estado de la red, es posible que esta función no esté disponible.
- Es posible que esta función no esté disponible en algunas regiones. Para más información, consulte a su proveedor local de Panasonic.

## Configur. enlace de red

---

Establece el control del TV desde los dispositivos conectados a la red.

1. Visualice el menú con **MENU**.
  2. Seleccione **Red > Configur. enlace de red** y pulse **OK** para acceder.
  3. Seleccione uno de los elementos siguientes y pulse **OK** para acceder.  
[Servidor DLNA / Tipo de inscripción / Lista de disp. remotos](#)
  4. Establezca el elemento y pulse **OK** para guardar.
- 

### Servidor DLNA

(On / Off)

Permite compartir los programas de TV y el contenido de este TV con el equipo de red (VIERA DLNA Certified, etc.).

- Para usar esta función con otro VIERA, seleccione el nombre de este TV desde la lista del servidor DLNA del otro VIERA y, a continuación, seleccione el contenido que desee compartir. Lea también el manual del otro VIERA.
- Para utilizar esta función con su teléfono inteligente, necesita instalar la aplicación para controlar VIERA en su teléfono inteligente.



→ [Soporte > Preguntas frecuentes > Información detallada](#)

Para obtener detalles sobre las operaciones, consulte la información de ayuda de la aplicación.

- Si cambia la configuración predeterminada puede provocar un aumento del consumo de energía del producto.
  - El LED cambia a color naranja en modo de espera cuando [Servidor DLNA](#) está establecido en **On**.
- 

### Tipo de inscripción

(Automático / Manual)

Selecciona el tipo de restricción de acceso a este TV para cada equipo de la red doméstica.

#### Automático:

Puede acceder a todos los equipos disponibles en la red doméstica (máximo 16 equipos).

#### Manual:

Establece las restricciones para cada equipo de la [Lista de disp. remotos](#).

---

### Lista de disp. remotos

Enumera los equipos accesibles para este TV en la red doméstica.

---

= Nota =

- Es posible que esta función no esté disponible en algunas regiones. Para más información, consulte a su proveedor local de Panasonic.

## Config. servidor DVB-vía-IP

---

Selecciona la señal de TV y permite sintonizarla en la función de servidor DVB-por-IP.

 → [Funciones](#) > [DVB-por-IP](#) > [Config. servidor DVB-vía-IP](#)

## Configuración TV Anywhere

---

Ajustes para ver TV o editar la programación con temporizador con el equipo de red (teléfono inteligente, etc.) desde fuera de la red doméstica.

 → [Funciones > TV Anywhere > Configuración TV Anywhere](#)

## Conf. para compartir archivos

---

### Servidor para compartir

(On / Off)

Se establecen para compartir los archivos entre el PC y los dispositivos conectados a este TV.

 → [Media Player > Uso de Media Player > Compartir archivo](#)

---

### Lista de dispositivos de red

Relaciona los dispositivos de red accesibles para reproducir el contenido en Media Player.

 → [Media Player > Uso de Media Player > Dispositivo de red](#)

# Configuración Mirroring

---

Configuración de la función de duplicación

 → [Funciones](#) > [Duplicación](#) > [Configuración Mirroring](#)

# Ajustes Control4

---

Ajustes para la función Control4

1. Visualice el menú con **MENU**.
  2. Seleccione **Red > Ajustes Control4** y pulse **OK** para acceder.
  3. Seleccione **Detección Control4 / Envío de identificación** y pulse **OK** para acceder.
  4. Establezca el elemento y pulse **OK** para guardar.
- 

## Detección Control4

(On / Off)

Habilita el modo Control4.

---

## Envío de identificación

Envía mensaje de identificación al controlador Control4.

- Esta función está disponible cuando **Detección Control4** está ajustado a **On**.
- 

= Nota =

- Para obtener detalles de los ajustes y operaciones, consulte a su distribuidor local de Control4.

## Actualización de software

---

Accede al sitio web específico para actualizar el software del TV si existe alguna actualización de software disponible.

1. Visualice el menú con **MENU**.
2. Seleccione **Red > Actualización de software** y pulse **OK** para acceder.
3. Siga las instrucciones de la pantalla.
  - Para usar esta función, se requiere un entorno de red de banda ancha.

## Mensaje de software nuevo

---

Selecciona si se dará o no un mensaje de aviso cuando se encuentre software nuevo a través de la red.

1. Visualice el menú con **MENU**.
2. Seleccione **Red > Mensaje de software nuevo** y pulse **OK** para acceder.
3. Seleccione **On / Off** y pulse **OK** para establecerlo.

# Fotos

## Selección de archivo

---

Asegúrese de haber realizado la preparación del servidor de medios, las conexiones de red y los ajustes de red.

 → Red > DLNA > Flujo interno

 → Red > Conexiones de red

 → Red > Ajustes de red

1. Visualice la Pantalla de Inicio con **HOME**.
2. Seleccione **Dispositivos** y pulse **OK** para acceder.
3. Seleccione el servidor de medios y pulse **OK** para acceder.
  - Para mostrar / ocultar la información del servidor de medios seleccionado
    - 1) Visualice el menú de opciones con **OPTION**.
    - 2) Seleccione **Mostrar información** y pulse **OK** para acceder.
4. Seleccione el archivo y pulse **OK** para acceder.
  - Según la condición del servidor de medios, es posible que tenga que seleccionar alguna carpeta antes de seleccionar el archivo.
  - Para mostrar / ocultar la información del archivo seleccionado





= Nota =

- Los archivos no reproducibles también aparecen en la lista, pero no se pueden seleccionar.

## Visualización de fotos





---

### ■ Reproducir

- Para operar en Vista
  - ◀ : A la foto anterior
  - ▶ : A la foto siguiente
  - ▽ : Parada (regresar a la lista)
  - OK : Pase Diapos.
- Para visualizar / ocultar la guía de operación
  - 
- Para rotar 90°
  -  (Azul)
- Para volver a la lista
  - BACK/RETURN





## Utilización del pase de diapositivas

---

1. Seleccione el archivo desde la imagen miniatura de las fotos para la primera visualización.
2. Inicie el pase de diapositivas con  (Rojo) y .
  - Para visualizar / ocultar la guía de operación  

  - Para pausar (volver a Una sola vista)  

  - Para volver a la lista  

### ■ Config. pase de diapos.

Ajuste la configuración para las operaciones con los archivos de fotos en este TV.

1. Visualice el menú de opciones con .
2. Seleccione [Config. pase de diapos.](#) y pulse  para acceder.
3. Seleccione uno de los elementos siguientes y pulse  para acceder.  
[Intervalo](#) / [Repetir](#) / [Música de fondo](#)
4. Establezca el elemento y pulse  para guardar.

---

#### Intervalo

([Largo](#) / [Normal](#) / [Corto](#))

Selecciona el intervalo del pase de diapositivas.

---

#### Repetir

([On](#) / [Off](#))

Repetición del pase de diapositivas

---

#### Música de fondo

([Off](#) / [Tipo1](#) / [Tipo2](#) / [Tipo3](#) / [Tipo4](#) / [Tipo5](#))

Selecciona la música de fondo durante el modo Foto.

# Vídeos

## Selección de archivo

---

Asegúrese de haber realizado la preparación del servidor de medios, las conexiones de red y los ajustes de red.

 → Red > DLNA > Flujo interno

 → Red > Conexiones de red

 → Red > Ajustes de red

1. Visualice la Pantalla de Inicio con **HOME**.
2. Seleccione **Dispositivos** y pulse **OK** para acceder.
3. Seleccione el servidor de medios y pulse **OK** para acceder.
  - Para mostrar / ocultar la información del servidor de medios seleccionado
    - 1) Visualice el menú de opciones con **OPTION**.
    - 2) Seleccione **Mostrar información** y pulse **OK** para acceder.
4. Seleccione el archivo y pulse **OK** para acceder.
  - Según la condición del servidor de medios, es posible que tenga que seleccionar alguna carpeta antes de seleccionar el archivo.
  - Para mostrar / ocultar la información del archivo seleccionado



= Nota =

- Los archivos no reproducibles también aparecen en la lista, pero no se pueden seleccionar.

## Para ver vídeos

---

### ■ Reproducir

Si ha detenido la última grabación a la mitad, puede que muestre una pantalla de confirmación que permite seleccionar si desea iniciarla desde el punto en el que la detuvo o desde el principio.

- Para reproducir

 : **Omisión manual** (si están disponibles)

– Pulse para saltar hacia delante 30 segundos aprox.

 : Retroceso

 : Avance rápido

 : Parada

 : Pausa (se visualiza la barra de búsqueda temporal / reproducción lenta) / Reproducir

- Para saltar al punto temporal especificado

1) Visualice la barra de búsqueda temporal con .

2) Mientras se visualice la barra de búsqueda temporal

Pulse  /  :

Búsqueda de 10 segundos aproximadamente

Mantenga pulsado  /  :

Búsqueda rápida

3) Salte al punto temporal especificado con .

- Para visualizar / ocultar la guía de operación y la bandera de información



- Contenido anterior

 (Rojo)

- Contenido siguiente

 (Verde)

- Para cambiar la relación de aspecto

1) Visualice la **Selección de aspecto** con .

2) Seleccione el modo y pulse  para establecerlo.

**Aspecto1:**

Muestra el contenido en el tamaño original.

**Aspecto2:**

Muestra el contenido ampliado sin distorsión.

- También puede cambiar el modo pulsando **ASPECT**. (Pulse repetidamente hasta alcanzar el modo deseado.)
- El aspecto no se podrá cambiar en función del contenido.
- Para volver a la lista  
**BACK/RETURN**

## Config. de vídeo

---

Ajustar la configuración para las operaciones con los archivos de vídeo en este TV.

1. Visualice el menú de opciones con **OPTION**.
2. Seleccione **Config. de vídeo** y pulse **OK** para acceder.
3. Seleccione uno de los elementos siguientes y pulse **OK** para acceder.

**Vista previa de vídeo / Multi Audio / Audio dual / Audio con mono dual / Repetir / Configuración Subtítulos**

- Los elementos del menú y las opciones seleccionables varían dependiendo del contenido.
4. Establezca el elemento y pulse **OK** para guardar.
- 

### Vista previa de vídeo

(On / Off)

Se ajusta para iniciar la vista previa del título o escena en la vista de imágenes miniatura.

- Es posible que las imágenes no se visualicen durante un instante en la vista de imágenes miniatura. Ajuste la vista previa en **Off** para resolverlo.
- 

### Multi Audio, Audio dual, Audio con mono dual

Selecciona pistas de sonido alternativas (si están disponibles).

- Cambiar el sonido puede tardar varios segundos.
  - Esta función está disponible durante la reproducción.
- 

### Repetir

(On / Off)

Repetir la reproducción dentro del archivo seleccionado

---

### Configuración Subtítulos

Establece la configuración de subtítulos.

- Esta función está disponible durante la reproducción.

#### Subtítulos:

Visualización / ocultación de subtítulos (si están disponibles).

#### Texto del subtítulo:

Selecciona el tipo de fuente para mostrar los subtítulos correctamente (si están disponibles).

**Tamaño Texto Subtítulos:**

Selecciona el tamaño de fuente de los subtítulos.

**Color Texto Subtítulos:**

Selecciona el color de los subtítulos.

**Posición Texto Subtítulos:**

Ajusta la posición de los subtítulos en la pantalla.

**Retardo Texto Subtítulos:**

Ajusta el tiempo de retardo de los subtítulos.

## Ajustes de salida de audio

---

Puede disfrutar del sonido multicanal mediante un amplificador conectado en el terminal DIGITAL AUDIO o HDMI2 (función ARC).

- Para confirmar o cambiar el estado actual del sonido

 → Red > Vídeos > Config. de vídeo

1. Visualice el menú con **MENU**.
  2. Seleccione **Sonido** > **Selección SPDIF** y pulse **OK** para acceder.
  3. Seleccione **Automático** / **PCM** y pulse **OK** para establecerlo.
- 

### Selección SPDIF

(Automático / PCM)

Selecciona el ajuste inicial para la señal de salida de audio digital de los terminales DIGITAL AUDIO y HDMI2 (función ARC).

- SPDIF es un formato de archivos estándar para la transferencia de audio.

#### Automático:

Dolby Audio (Dolby Digital y Dolby Digital Plus) y el multicanal HE-AAC salen como una secuencia de bits Dolby Digital. MPEG sale como PCM.

#### PCM:

La señal de salida Digital se fija en PCM.

- ARC (canal de retorno de audio) es una función de salida de audio digital cuando se usa el cable HDMI.

= Nota =

- Durante la operación, la señal de audio se emite por los terminales DIGITAL AUDIO y HDMI2 (función ARC). Pero no salen señales de vídeo. Para utilizar HDMI2 con la función ARC, conecte un amplificador equipado con la función ARC y configúrelo para usar los altavoces de un sistema de cine en casa.

 → Funciones > "HDAVI Control™" de VIERA Link

# Música

## Selección de archivo

---

Asegúrese de haber realizado la preparación del servidor de medios, las conexiones de red y los ajustes de red.

 → Red > DLNA > Flujo interno

 → Red > Conexiones de red

 → Red > Ajustes de red

1. Visualice la Pantalla de Inicio con **HOME**.
2. Seleccione **Dispositivos** y pulse **OK** para acceder.
3. Seleccione el servidor de medios y pulse **OK** para acceder.
  - Para mostrar / ocultar la información del servidor de medios seleccionado
    - 1) Visualice el menú de opciones con **OPTION**.
    - 2) Seleccione **Mostrar información** y pulse **OK** para acceder.
4. Seleccione el archivo y pulse **OK** para acceder.
  - Según la condición del servidor de medios, es posible que tenga que seleccionar alguna carpeta antes de seleccionar el archivo.
  - Para mostrar / ocultar la información del archivo seleccionado



= Nota =

- Los archivos no reproducibles también aparecen en la lista, pero no se pueden seleccionar.

# Reproducción de música

---

## ■ Reproducir

- Para reproducir

◀ : Retroceso

▶ : Avance rápido

▽ : Parada

**OK** : Pausa (se visualiza la barra de búsqueda temporal) / Reproducir

- Para saltar al punto temporal especificado

1) Visualice la barra de búsqueda temporal con **OK**.

2) Mientras se visualice la barra de búsqueda temporal

Pulse ◀ / ▶ :

Búsqueda de 10 segundos aproximadamente

Mantenga pulsado ◀ / ▶ :

Búsqueda rápida

3) Salte al punto temporal especificado con **OK**.

- Para visualizar / ocultar la guía de operación



- A la pista anterior

 (Rojo)

- A la pista siguiente

 (Verde)

- Para volver a la lista

**BACK/RETURN**

## Config. de música

---

Ajustar la configuración para las operaciones con los archivos de música en este TV.

1. Visualice el menú de opciones con **OPTION**.
2. Seleccione **Config. de música** > **Repetir** con **OK**.
3. Seleccione **Off** / **Carpeta** / **Una** y pulse **OK** para establecerlo.

### Carpeta:

Repetir la reproducción dentro de la carpeta seleccionada

### Una:

Repetir la reproducción de un archivo seleccionado

# Formato admitido

## Formato de foto

---

### ■ Formatos de foto compatibles

---

- JPEG (.jpg, .jpeg)

Muestreo secundario:

4:4:4, 4:2:2, 4:2:0

Resolución de imagen (píxeles):

De 8 × 8 a 30 719 × 17 279

- Estándares DCF y EXIF
  - Progressive JPEG no es compatible.
- 

= Nota =

- Puede que algunos archivos no se puedan reproducir aunque cumplan estas condiciones.
- No utilice caracteres multi-byte ni otros códigos especiales para los nombres de los archivos.
- Si se cambia el nombre de los archivos o carpetas, es posible que los dispositivos conectados no se puedan volver a utilizar con este TV.

# Formato de vídeo

---

## ■ Formatos de vídeo compatibles

---

- AVCHD (.mts)

Códec de vídeo:

H.264

Códec de audio:

Dolby Audio (Dolby Digital)

- AVCHD Ver. Estándar 2.0 (AVCHD Progressive)
  - Los datos podrían no estar disponibles si se modifica la estructura de la carpeta en el dispositivo.
- 

- AVI (.avi)

Códec de vídeo:

H.264, MPEG1, MPEG2, MPEG4, VC-1, WMV9

Códec de audio:

AAC, ADPCM, Dolby Audio (Dolby Digital y Dolby Digital Plus), HE-AAC, LPCM, MP3 y WMA

---

- MP4 (.f4v, .m4v, .mp4)

Códec de vídeo:

H.264, H.265 (HEVC), MPEG1, MPEG2, MPEG4

Códec de audio:

AAC, Dolby Audio (Dolby Digital y Dolby Digital Plus), HE-AAC y MP3

- Este TV es compatible con este contenedor grabado con los productos Panasonic. Para más detalles, lea el manual de los productos.
- 

- MKV (.mkv)

Códec de vídeo:

H.264, H.265 (HEVC), MPEG1, MPEG2, MPEG4

Códec de audio:

AAC, Dolby Audio (Dolby Digital y Dolby Digital Plus), HE-AAC, MP3 y Vorbis

---

- ASF (.asf, .wmv)

Códec de vídeo:

MPEG4, VC-1, WMV9

Códec de audio:

AAC, Dolby Audio (Dolby Digital y Dolby Digital Plus), HE-AAC, LPCM, MP3 y WMA

- No se pueden reproducir archivos con protección contra copia.
- 

- FLV (.flv)

Códec de vídeo:

H.264

Códec de audio:

AAC, MP3

---

- 3GPP (.3gp, .3g2)

Códec de vídeo:

H.264, MPEG4

Códec de audio:

AAC, HE-AAC

---

- PS (.mod, .mpg, .mpeg, .vob, .vro)

Códec de vídeo:

MPEG1, MPEG2

Códec de audio:

Dolby Audio (Dolby Digital) y LPCM

---

- TS (.mts, .m2ts, .tp, .trp, .ts, .tts)

Códec de vídeo:

H.264, H.265 (HEVC), MPEG1, MPEG2

Códec de audio:

AAC, Dolby Audio (Dolby Digital y Dolby Digital Plus) y HE-AAC

---

- WebM (.webm)  
Código de vídeo:  
VP9  
Código de audio:  
Vorbis

## ■ Formatos de subtítulos compatibles

---

- MicroDVD, SubRip, TMLPlayer (.srt, .sub, .txt)
    - El archivo de vídeo y el archivo de texto de subtítulos se encuentran en la misma carpeta y los nombres de archivo son iguales, a excepción de las extensiones de archivo.
    - Si hay más de un archivo de texto de subtítulos en la misma carpeta, los archivos se muestran en el siguiente orden de prioridad: “.srt”, “.sub”, “.txt”.
- 

= Nota =

- Puede que algunos archivos no se puedan reproducir aunque cumplan estas condiciones.
- Algunas funciones de subtítulos o capítulos pueden no estar disponibles.
- No utilice caracteres multi-byte ni otros códigos especiales para los nombres de los archivos.
- Si se cambia el nombre de los archivos o carpetas, es posible que los dispositivos conectados no se puedan volver a utilizar con este TV.
- Los formatos compatibles son distintos en Media Player y servidores de medios.

## Formato de música

---

### ■ Formatos de música compatibles

---

- MP3 (.mp3)

---

- AAC / Apple Lossless (.m4a)

- No se pueden reproducir archivos con protección contra copia.
- 

- FLAC (.flac)

---

- WMA (.wma)

- No se pueden reproducir archivos con protección contra copia.
- 

- LPCM (.wav)

---

= Nota =

- Puede que algunos archivos no se puedan reproducir aunque cumplan estas condiciones.
- No utilice caracteres multi-byte ni otros códigos especiales para los nombres de los archivos.
- Si se cambia el nombre de los archivos o carpetas, es posible que los dispositivos conectados no se puedan volver a utilizar con este TV.

# Funciones

## Info Frame

### Información

---

Info Frame es una práctica característica que le brinda información pertinente, recomendaciones, etc. sobre el programa que esté visionando. Aparecerá en el borde de la pantalla cuando lo necesite.

(Ejemplo)

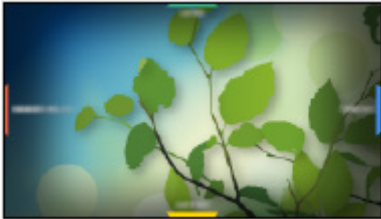

- Para usar esta función completamente, se requiere un entorno de red de banda ancha.

= Nota =

- El diseño y las especificaciones están sujetos a cambios sin previo aviso.

## Cómo se utiliza

Puede consultar información de utilidad mediante Info Frame mientras ve el TV.

1. Mantenga pulsado **HOME**.

- Info Frame se muestra en el borde de la pantalla.

(Ejemplo)

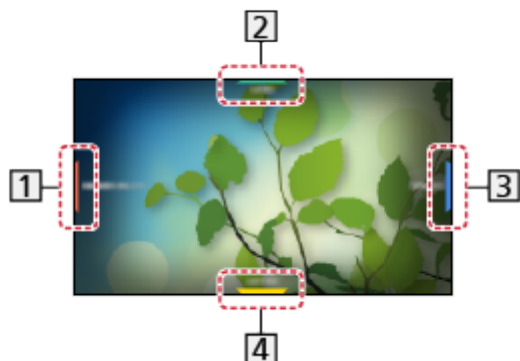

**1** Información del programa actual, etc.

**2** Información pertinente (previsión del tiempo, etc.)

**3** Mensaje de notificación

**4** Contenido recomendado (programas de TV, contenido de Internet, etc.)

- También puede mostrar Info Frame manteniendo pulsado **HOME** en Panel de control táctil.

2. Seleccione un lado de Info Frame con **Botones del cursor** o **Botones de colores** (botones de colores) mientras se muestra Info Frame.



- También lo puede seleccionar deslizando el dedo sobre el Panel de control táctil.

3. Siga las instrucciones de la pantalla.

- Para salir de Info Frame

**BACK/RETURN**

= Nota =

- Info Frame se muestra durante unos segundos cada vez que se enciende el TV.

 → [Funciones > Info Frame > Ajustes](#)

# Ajustes

---

Puede configurar los elementos de Info Frame.

1. Visualice el menú con **MENU**.
  2. Seleccione [Configuración](#) > [Mostrar ajustes](#) > [Info Frame al encender](#) y pulse **OK** para acceder.
  3. Establezca el elemento y pulse **OK** para guardar.
- 

## Info Frame al encender

(On / Off)

Muestra Info Frame cuando el TV está encendido.

# Control de voz

## Información

---

La función de control de voz le permite controlar el TV (por ejemplo, seleccionar un canal), buscar el contenido de varias características, etc. con su voz.

- Para usar esta función completamente, se requiere un entorno de red de banda ancha. Asegúrese de haber realizado las conexiones de red y configurado los ajustes de red.

 → Red > Conexiones de red

 → Red > Ajustes de red

- Para utilizar esta función con el panel de control táctil, asegúrese de que se haya completado el emparejamiento.

 → Funciones > Panel de control táctil > Emparejamiento

## Cómo se utiliza

---

1. Pulse  en el Panel de control táctil para mostrar la guía de operaciones.
  - Cuando se muestre una pantalla de confirmación, léala atentamente e inicie la función de control de voz.

(Ejemplo)



2. Diga una palabra clave (por ejemplo: Sube volumen) dirigiéndose al micrófono mientras se muestra la guía de operaciones.

(Ejemplo)



- La guía de operaciones se volverá azul durante el procesamiento.
- La guía de operaciones desaparecerá automáticamente al cabo de cierto período de tiempo. Pulse  de nuevo para iniciar la función de control de voz.

- Para visualizar la lista de comandos de voz



- Para salir de la función de control de voz



# Ajustes

---

Puede definir los elementos para la función de control de voz.

1. Visualice el menú con **MENU**.
  2. Seleccione [Configuración](#) > [Ajustes control por voz](#) y pulse **OK** para acceder.
  3. Seleccione uno de los elementos siguientes y pulse **OK** para acceder.  
[Idioma](#) / [Nivel de detección de voz](#) / [Términos del serv.](#) / [Instrucciones Control Voz](#)
  4. Establezca el elemento y pulse **OK** para guardar.
- 

## Idioma

Seleccione el idioma para la función de control de voz.

- Es posible que no estén disponibles todos los idiomas. Si el idioma seleccionado no es compatible, [Idioma](#) se ajusta a [Inglés](#) automáticamente.
- 

## Nivel de detección de voz

([Alto](#) / [Estándar](#))

Ajusta la sensibilidad para reconocer su voz.

---

## Términos del serv.

Muestra los términos del servicio.

---

## Instrucciones Control Voz

Muestra los detalles de la función de control de voz en eHELP.

## Nota

---

- Cuando se inicia la función de control de voz, baja el volumen del TV.
- Es posible que la función de control de voz no funcione correctamente en los siguientes casos:
  - Pronunciación poco clara o incorrecta.
  - Habla demasiado alta o demasiado baja.
  - Ruido ambiente alto.
- No se reconocerán otras frases que no sean los comandos de voz.
- Al utilizar el panel de control táctil, se recomienda hablar a no más de 15 cm aprox. del micrófono.
- El diseño y las especificaciones están sujetos a cambios sin previo aviso.
- Para usar esta función de forma completa, se requiere un entorno de red de banda ancha, ya que esta función accede al servidor de reconocimiento de voz a través de la conexión a Internet. Es posible que, aun teniendo el entorno de Internet, esta función no esté disponible, dependiendo de la configuración del proxy. Conéctese a Internet sin configurar el proxy. (La configuración del proxy no es necesaria para el uso normal en el hogar. Para obtener más detalles sobre el entorno de Internet, consulte a su proveedor de servicios de Internet (ISP) o a su compañía de telecomunicaciones).

# Panel de control táctil

## Información

---

El Panel de control táctil está diseñado para que su funcionamiento sea fácil e intuitivo, especialmente con Pantalla de Inicio o con contenido de Internet.

- El panel de control táctil se puede utilizar exclusivamente para controlar este TV.
- Antes de usarlo, registre el panel de control táctil en este TV con tecnología inalámbrica Bluetooth. El registro se iniciará automáticamente cuando pulse cualquier botón (excepto Interruptor Standby / On / Off), una vez instaladas las pilas. Para registrarlo de nuevo, establezca [Panel control táctil VIERA](#) en el Menú de configuración.



→ [Funciones > Panel de control táctil > Emparejamiento](#)

- Una vez realizado el registro, podrá controlar el TV sin apuntar con el panel al TV (excepto en Interruptor Standby / On / Off).
- Al utilizar la función de control de voz, se recomienda hablar a no más de 15 cm aprox. del micrófono del panel de control táctil.

## Emparejamiento

---

Cuando vaya a utilizar el panel de control táctil por primera vez, regístrelo.

El registro se iniciará automáticamente cuando pulse cualquier botón (excepto Interruptor Standby / On / Off), una vez instaladas las pilas.

Para registrarlo de nuevo, siga los pasos siguientes.

1. Visualice el menú con **MENU**.
2. Seleccione **Configuración** > **Panel control táctil VIERA** > **Conexión** y pulse **OK** para acceder.
3. Siga las instrucciones de la pantalla.

= Nota =

- Mientras esté en curso el registro, coloque el panel de control táctil a no más de 50 cm del TV.
- Solo es posible registrar 1 panel de control táctil.

## Identificación de los controles

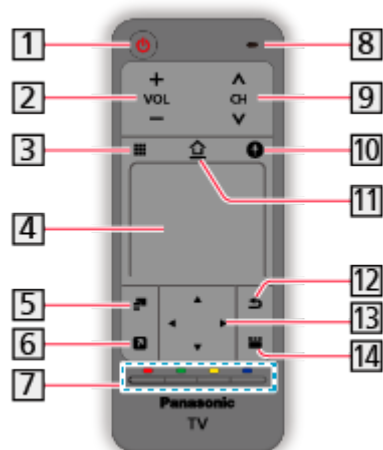

**1** Interruptor Standby / On / Off

**2** Subida / Bajada del volumen

**3** Mando a distancia en pantalla

- Pulse para visualizar la interfaz gráfica de usuario del mando a distancia.
- Pulse de nuevo para mover la posición de la interfaz gráfica de usuario. Arrastre para seleccionar el botón.
- Pulse **12** para salir del mando a distancia que aparece en pantalla.

**4** Panel táctil

- Para las operaciones, consulte la [Guía de funcionamiento](#) en el menú de configuración.

 → [Funciones > Panel de control táctil > Ajustes](#)

**5** Menú de opciones

- Ajuste opcional sencillo para visualización, sonido, etc.

**6** Mi app

- Asigna su aplicación favorita e inicia la aplicación fácilmente con tan solo pulsar el botón.

 → [Pantalla de Inicio > Aplicaciones > Mi app](#)

**7** Botones de colores (rojo-verde-amarillo-azul)

- Se utilizan para seleccionar, navegar por y utilizar varias funciones.

**8** Micrófono

**9** Canal Anterior / Posterior

**10** Botón de control de voz

- Para obtener detalles sobre la función de control de voz

 → [Funciones > Control de voz](#)

**11** HOME

- Muestra la Pantalla de Inicio.

**12** Volver

- Vuelve al menú / página anterior.

**13** Botones del cursor

**14** APPS

- Muestra la [Aplicaciones](#).

= Nota =

- Para utilizar Interruptor Standby / On / Off, apunte directamente con el panel de control al receptor de señales del mando a distancia del TV ya que funciona con sensores de infrarrojos. (Puede controlar el interruptor sin realizar el registro.)

## Ajustes

---

1. Visualice el menú con **MENU**.
  2. Seleccione [Configuración](#) > [Panel control táctil VIERA](#) y pulse **OK** para acceder.
  3. Seleccione uno de los elementos siguientes y pulse **OK** para acceder.  
[Conexión](#) / [Sensibilidad del Control Táctil](#) / [Guía de funcionamiento](#)
  4. Siga las instrucciones de la pantalla.
- 

### Conexión

Registra el panel de control táctil (suministrado) en este TV.

 → [Funciones](#) > [Panel de control táctil](#) > [Emparejamiento](#)

---

### Sensibilidad del Control Táctil

([Máximo](#) / [Medio](#) / [Mínimo](#))

Ajusta la sensibilidad del cursor.

---

### Guía de funcionamiento

Visualiza la guía de operaciones del Panel de control táctil.

# TV Anywhere

## Cómo se utiliza

Puede ver TV y ajustar un evento de la programación con temporizador con el equipo de red (teléfono inteligente, etc.) desde fuera de la red doméstica.

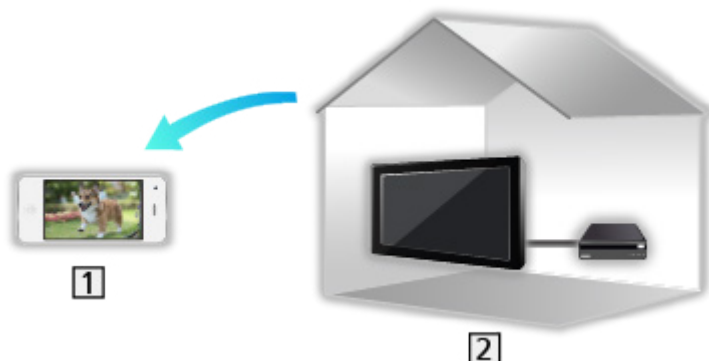

1 Teléfono inteligente, etc.

2 TV

- Asegúrese de haber realizado las conexiones de red y configurado los ajustes de red.

 → [Red > Conexiones de red](#)

 → [Red > Ajustes de red](#)

1. Establezca [TV Anywhere](#) en [On](#).

 → [Funciones > TV Anywhere > Configuración TV Anywhere](#)

2. Conecte el dispositivo (teléfono inteligente, etc.) a la red doméstica y acceda al TV.

- Tiene que instalar la aplicación para controlar VIERA con su teléfono inteligente.

 → [Soporte > Preguntas frecuentes > Información detallada](#)

Para obtener detalles sobre las operaciones, consulte la información de ayuda de la aplicación.

= Nota =

- Esta función no está disponible cuando el TV está apagado con Interruptor de encendido/apagado de la alimentación principal.
- Es posible que esta función no esté disponible debido a las condiciones de la red o a ciertas restricciones de la emisora.

## Configuración TV Anywhere

---

1. Visualice el menú con **MENU**.
  2. Seleccione **Red** > **Configuración TV Anywhere** y pulse **OK** para acceder.
  3. Seleccione uno de los elementos siguientes y pulse **OK** para acceder.  
[TV Anywhere / Encender con Swipe & Share / ID del Dispositivo / Contraseña de Dispositivo](#)
  4. Siga las instrucciones de la pantalla.
- 

### TV Anywhere

(On / Off)

Permite ver TV y ajustar un evento de la programación con temporizador con el equipo de red (teléfono inteligente, etc.) desde fuera de la red doméstica.

- Si cambia la configuración predeterminada puede provocar un aumento del consumo de energía del producto.
  - El LED cambia a color naranja en modo de espera cuando **TV Anywhere** está establecido en **On**.
- 

### Encender con Swipe & Share

(On / Off)

Permite encender el TV automáticamente cuando está activada la función Swipe & Share desde otros dispositivos (teléfono inteligente, etc.).

- Para usar esta función, establezca **TV Anywhere** a **On**.
  - Use la función Swipe & Share para encender el TV solo cuando pueda ver el estado del TV.
- 

### ID del Dispositivo

Muestra la ID de este dispositivo de TV.

---

### Contraseña de Dispositivo

Muestra la contraseña de este dispositivo de TV.

# Duplicación

## Cómo se utiliza

Puede ver y mostrar las imágenes de otros dispositivos (teléfono inteligente, etc.) en la pantalla del TV mediante la función de duplicación.



1 Teléfono inteligente, etc.

2 TV

1. Visualice la Pantalla de Inicio con **HOME**.
2. Seleccione **Dispositivos** y pulse **OK** para acceder.
3. Seleccione **Duplicación** y pulse **OK**.
4. Siga las instrucciones de la pantalla.
  - La información de emparejamiento del dispositivo (teléfono inteligente, etc.) se registra al usar esta función.

### ■ Easy Mirroring

También puede iniciar la función de duplicación desde otros dispositivos (teléfono inteligente, etc.) cuando **Easy Mirroring** está establecido en **On**.

 → **Funciones > Duplicación > Configuración Mirroring**

- No puede usar la función de duplicación simple mientras el TV está ajustado en **Acceso Inalámbrico**.

 → **Red > Ajustes de red > Estado de Red**

= Nota =

- Esta función está disponible con otros dispositivos (teléfono inteligente, etc.) compatibles con la función de duplicación. Para obtener más detalles, consulte el manual de instrucciones de los dispositivos.

## Configuración Mirroring

---

Puede definir los elementos para la función de duplicación.

1. Visualice el menú con **MENU**.
  2. Seleccione **Red > Configuración Mirroring** y pulse **OK**.
  3. Seleccione uno de los elementos siguientes y pulse **OK** para acceder.  
[Easy Mirroring](#) / [Encendido Por Easy Mirroring](#) / [Eliminar Emparejamientos](#)
  4. Establezca el elemento y pulse **OK** para guardar.
- 

### Easy Mirroring

(On / Off)

Permite iniciar la función de duplicación desde otros dispositivos (teléfono inteligente, etc.) sin utilizar el TV.

- Para desactivar la conexión inalámbrica, establezca [Easy Mirroring](#) en **Off** y confirme que el tipo de conexión de red esté establecido en [Cable](#).

 → [Red > Ajustes de red > Estado de Red](#)

- No es válido cuando el TV está ajustado a [Acceso Inalámbrico](#)
- 

### Encendido Por Easy Mirroring

(On / Off)

Permite encender el TV automáticamente cuando está activada la función de duplicación desde otros dispositivos (teléfono inteligente, etc.).

- Si cambia la configuración predeterminada puede provocar un aumento del consumo de energía del producto.
  - Use la función de duplicación para encender el TV solo cuando pueda ver el estado del TV.
  - Registre los dispositivos (teléfono inteligente, etc.) antes de usar esta función.
  - El LED cambia a color naranja en modo de espera cuando [Encendido Por Easy Mirroring](#) está establecido en **On**.
- 

### Eliminar Emparejamientos

Elimine la información de emparejamiento de todos los dispositivos emparejados.

# DVB-por-IP

## Conexión del servidor DVB-por-IP

Este TV puede configurarse como un servidor DVB-por-IP para proporcionar flujo de emisión a otro TV compatible con la función de cliente DVB-por-IP o a dispositivos compatibles con IP y SAT.

Asegúrese de que la unidad esté desconectada de la toma de corriente antes de conectar o desconectar cualquier cable.

### ■ Conexión

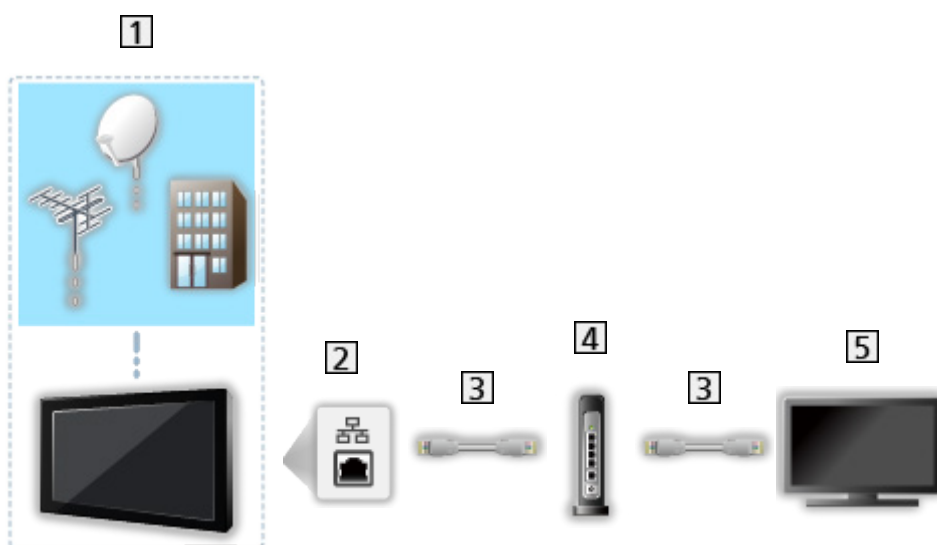

**1** TV (Antena parabólica / Antena terrestre aérea / Cable)

**2** Terminal ETHERNET

**3** Cable LAN (blindado)

- Utilice cable LAN de par trenzado y blindado (STP).

**4** Concentrador / router

**5** Cliente DVB-por-IP (VIERA, etc.)

= Nota =

- El equipo externo y los cables mostrados no son suministrados con este TV.
- Según el modelo, puede ser necesario retirar la cubierta de los terminales o de los cables antes de conectar o desconectar cables.
- Para realizar la conexión, compruebe que el tipo de terminales y clavijas de los cables sean los correctos.
- Para usar esta función, establezca [Config. servidor DVB-vía-IP](#).

 → Red > Ajustes de red > Config. servidor DVB-vía-IP

- La función de sintonizador dual (ver o grabar 2 programas simultáneamente, ver un programa mientras graba otro programa, etc.) no se encuentra disponible mientras se usa la función de servidor DVB-por-IP.
- Es posible que esta función no esté disponible debido a las condiciones de la red o a ciertas restricciones de la emisora.
- Para confirmar los ajustes actuales de red

 → Red > Ajustes de red > Estado de Red

## Config. servidor DVB-vía-IP

---

### ■ Preparativos

- Asegúrese de haber realizado las conexiones de red y configurado los ajustes de red.

 → Funciones > DVB-por-IP > Conexión del servidor DVB-por-IP

 → Red > Ajustes de red

- Asegúrese de que **Modo de sintonizador dual** esté ajustado a **On** en **Configuración LNB**.

 → Ver la televisión > Sintonización y edición de canales > Ajuste Automático

### ■ Config. servidor DVB-vía-IP

Selecciona la señal de TV y permite sintonizarla en la función de servidor DVB-por-IP.

1. Visualice el menú con **MENU**.
2. Seleccione **Red > Config. servidor DVB-vía-IP** y pulse **OK** para acceder.
3. Seleccione **DVB-S / DVB-C / DVB-T** y pulse **OK** para establecerlo.
  - Los modos de TV seleccionables para el cliente varían dependiendo de los canales almacenados.

 → Ver la televisión > Sintonización y edición de canales > Ajuste Automático

4. Seleccione **Habil. servidor DVB-por-IP** y pulse **OK** para acceder.
5. Se mostrará una pantalla de confirmación y pulse **OK** para establecerlo. (El TV se reinicia automáticamente).
  - Si cambia la configuración predeterminada puede provocar un aumento del consumo de energía del producto.
  - El LED cambia a color naranja en modo de espera cuando está activada esta función.

= Nota =

- La función de sintonizador dual (ver o grabar 2 programas simultáneamente, ver un programa mientras graba otro programa, etc.) no se encuentra disponible mientras se usa la función de servidor DVB-por-IP.
- Esta función no está disponible cuando el TV está apagado con Interruptor de encendido/apagado de la alimentación principal.
- Es posible que esta función no esté disponible debido a las condiciones de la red o a ciertas restricciones de la emisora.

## Conexión del cliente DVB-por-IP

Este TV cuenta con la función de cliente DVB-por-IP y se puede conectar a un servidor DVB-por-IP o a servidores compatibles con IP y SAT para recibir el flujo de emisión.

Asegúrese de que la unidad esté desconectada de la toma de corriente antes de conectar o desconectar cualquier cable.

- Se recomienda conectar al servidor DVB-por-IP con un cable LAN.
- Según el modelo, puede ser necesario retirar la cubierta de los terminales o de los cables antes de conectar o desconectar el cable LAN.

### ■ Conexión por cable



**1** Terminal ETHERNET

**2** Cable LAN (blindado)

- Utilice cable LAN de par trenzado y blindado (STP).

**3** Servidor DVB-por-IP

**4** Antena parabólica / Antena terrestre aérea / Cable

### ■ Conexión inalámbrica

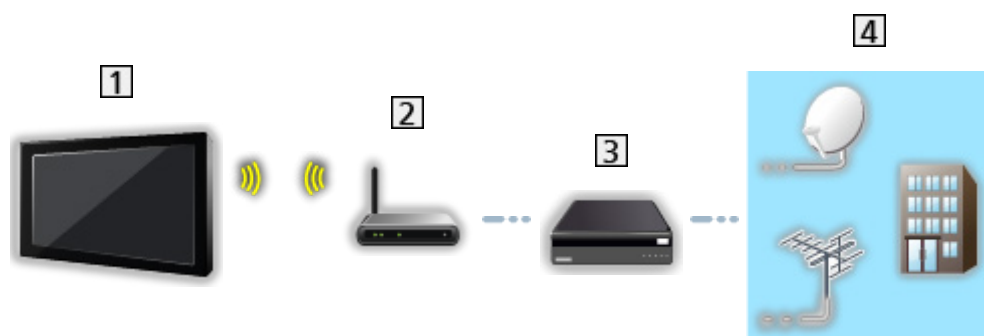

**1** LAN inalámbrica incorporada (parte trasera del TV)

**2** Punto de acceso

**3** Servidor DVB-por-IP

**4** Antena parabólica / Antena terrestre aérea / Cable

= Nota =

- El equipo externo y los cables mostrados no son suministrados con este TV.
- Para realizar la conexión, compruebe que el tipo de terminales y clavijas de los cables sean los correctos.
- Es posible que esta función no esté disponible debido a las condiciones de la red o a ciertas restricciones de la emisora.
- Para confirmar los ajustes actuales de red  
 → Red > Ajustes de red > Estado de Red
- Para obtener información sobre las conexiones, lea el manual del servidor DVB-por-IP.

# Selección del Servidor de DVB-por-IP

---

## ■ Preparativos

- Asegúrese de haber realizado las conexiones de red y configurado los ajustes de red.

 → [Funciones > DVB-por-IP > Conexión del cliente DVB-por-IP](#)

 → [Red > Ajustes de red](#)

- Asegúrese de que haya completado la configuración del servidor. Para obtener más detalles, consulte el manual del servidor DVB-por-IP.

## ■ Selección del servidor DVB-por-IP

1. Visualice el menú con **MENU**.
2. Seleccione [Configuración](#) > [Menú de sintonizador](#) > [Añadir Señal de TV](#) y pulse **OK** para acceder.
3. Seleccione [DVB-por-IP](#) y pulse **OK** para acceder.
4. Seleccione [Empezar ATP](#) y pulse **OK** para acceder.
5. Seleccione un servidor de la [Lista de servidores](#) y pulse **OK** para establecerlo.
6. Seleccione [Ajustes del cliente](#) y pulse **OK** para acceder.
  - Para usarlo en una red doméstica, seleccione [Entorno Unicast](#).
  - Para usarlo en aparatos domésticos multifamiliares, hoteles, hospitales, etc., seleccione [Entorno Multicast](#) (se seleccionarán todos los servidores automáticamente).
7. Seleccione [Buscar canales](#) y pulse **OK** para acceder.
8. Ajuste [Modo de búsqueda de DVB-por-IP](#) y seleccione [Empezar ATP](#).
  - Ajuste la configuración DVB-por-IP para sintonizar los canales DVB.
  - Cuando termine la operación, el canal de la posición más baja se visualizará.

= Nota =

- Si la sintonización no se ha realizado completamente, establezca [Sintonía Manual](#).

 → [Ver la televisión > Sintonización y edición de canales > Sintonía Manual](#)

- Es posible que esta función no esté disponible debido a las condiciones de la red o a ciertas restricciones de la emisora.
- En caso de que instale el cliente DVB-por-IP en un entorno de multidifusión, consulte a su proveedor profesional o fabricante del servidor.

## Nota

---

- Es posible que esta función no esté disponible debido a las condiciones de la red o a ciertas restricciones de la emisora.
- Esta función no está disponible cuando el TV está apagado con Interruptor de encendido/apagado de la alimentación principal.
- La función de sintonizador dual (ver o grabar 2 programas simultáneamente, ver un programa mientras graba otro programa, etc.) no se encuentra disponible mientras se usa la función de servidor DVB-por-IP.
- Consulte también el manual del servidor DVB-por-IP.

# Multi ventana

## Información

---

### ■ Multi ventana

Muestra dos ventanas a la vez para ver los programas de TV o la entrada externa (AV / COMPONENT / HDMI), tal como se muestra abajo (ejemplo).



- Para cambiar de ventana

**OK**

– No es válido mientras se encuentre una grabación en progreso

- Para salir de las múltiples ventanas

**EXIT**

## Multi ventana

Puede seleccionar un canal mientras visualiza otro programa o la entrada externa.

1. Visualice la **Aplicaciones** con **APPS**.
2. Seleccione **Multi ventana** y pulse **OK** para acceder.

### ■ Vista dual



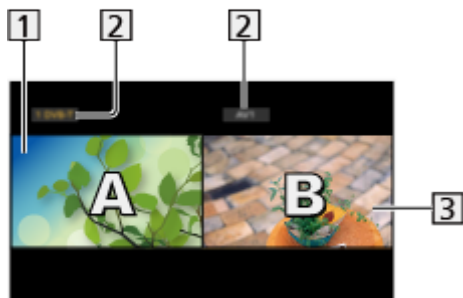

(Ejemplo)



**1** Pantalla principal

**2** Modo de TV / Modo de entrada / Posición y nombre de canal

**3** Pantalla secundaria

- Pulse ◀ / ▶ para seleccionar la pantalla que desee utilizar.
  -  se muestra en pantalla.
- Para seleccionar el sonido
  - 1) Visualice el menú de opciones con **OPTION**.
  - 2) Seleccione **Salida de sonido** y pulse **OK** para acceder.
  - 3) Seleccione **Principal / Sub** y pulse **OK** para establecerlo.
    -  se muestra en pantalla.
- Para confirmar o cambiar el estado actual **OPTION**
  - Los elementos del menú y las opciones seleccionables varían según se trate de la pantalla principal o de la pantalla secundaria.
    -  → [Ver la televisión > Información básica > Opciones AV](#)
- Para visualizar / ocultar la guía de operación 

= Nota =



- Las operaciones varían mientras se usa la función de servidor DVB-por-IP como se indica a continuación.

**PandP:**

Pulse  (Amarillo) para cambiar a modo de imagen e imagen.

**PinP:**

Pulse  (Verde) para cambiar a modo de imagen en imagen. La pantalla principal se visualiza en la pantalla completa y la pantalla secundaria se visualiza en la parte inferior derecha de la pantalla principal.

- Puede cambiar la pantalla principal y la subpantalla con  (Azul).
- Pulse  para visualizar/ocultar la guía de operación.
- En multi ventana, el sonido proviene exclusivamente de la pantalla principal.

## Nota

---

- Esta función puede no funcionar correctamente dependiendo del formato de la señal.
- Asegúrese de que **Modo de sintonizador dual** esté ajustado a **On** en **Configuración LNB** para que se muestre el DVB-S en ambas ventanas.  
 → [Ver la televisión > Sintonización y edición de canales > Ajuste Automático](#)
- La función de sintonizador dual (ver o grabar 2 programas simultáneamente, ver un programa mientras graba otro programa, etc.) no se encuentra disponible mientras se usa la función de servidor DVB-por-IP.
- No sirve para Analógico
- Los servicios de datos no están disponibles en multi ventana.
- No se puede cambiar la relación de aspecto en multi ventana.
- El modo de entrada externa solo se puede visualizar en la pantalla principal o en la pantalla secundaria.
- HDMI está disponible para la pantalla principal.
- Algunas señales se reformatean para obtener una imagen óptima en su pantalla.
- La reproducción con avance rápido o retrocediendo en la pantalla secundaria puede afectar a la calidad de imagen de la pantalla principal.

# “HDAVI Control™” de VIERA Link

## Resumen de VIERA Link

---

Disfrute de la interoperabilidad HDMI adicional con productos Panasonic que tienen la función “HDAVI Control™”.

VIERA Link (HDAVI Control) conecta el TV y el equipo con función VIERA Link, y facilita el control, la reproducción, el ahorro de energía, la creación de cine de casa, etc. sin tener que hacer ajustes complicados. Las conexiones al equipo (Grabador DVD, Videocámara HD, Reproductor de cine en casa, Amplificador, etc.) con un cable HDMI le permiten que interactúen automáticamente. Estas funciones se limitan a los modelos que incorporan “HDAVI Control” y “VIERA Link”.

- Este TV es compatible con la función “HDAVI Control 5”.
- Algunas funciones no se encuentran disponibles dependiendo de la versión de HDAVI Control del equipo. Confirme la versión de HDAVI Control del equipo conectado.
- “HDAVI Control” de VIERA Link consiste en una función exclusiva que hemos desarrollado y añadido, basada en las funciones de control que ofrece HDMI, que es una norma industrial conocida como HDMI CEC (Control electrónico de consumidor). Como tal, no se puede garantizar su correcto funcionamiento con equipos de otros fabricantes, aunque sean compatibles con HDMI CEC.
- Las características de VIERA Link pueden estar disponibles hasta con los equipos de otros fabricantes que sean compatibles con HDMI CEC.
- Consulte los manuales individuales de los equipos de otros fabricantes que sean compatibles con la función VIERA Link.
- En cuanto al producto Panasonic aplicable, consulte a su concesionario Panasonic.

## ■ VIERA Link (Conexión HDMI)

- Según el modelo, puede ser necesario retirar la cubierta de los terminales o de los cables antes de conectar o desconectar cables.
- Utilice un cable compatible con HDMI completamente cableado.
- Conecte el equipo compatible con VIERA Link al terminal HDMI del TV mediante un cable HDMI.

En cuanto al cable HDMI para conectar una videocámara HD o una cámara LUMIX de Panasonic, lea el manual del equipo.

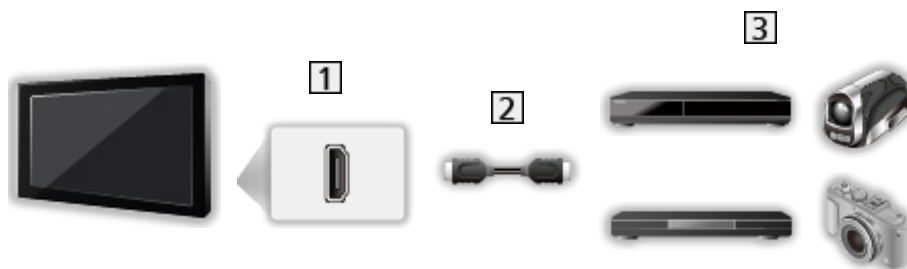

**1** Terminal HDMI

**2** Cable HDMI

**3** Equipo con función VIERA Link (Grabador DVD / Reproductor DVD / Reproductor de discos Blu-ray / Videocámara HD / Cámara LUMIX)

## ■ Funciones disponibles (Conexión HDMI)

---

### Grabador DVD / Reproductor DVD / Reproductor de discos Blu-ray

- Reproducción fácil
  - Encendido Link
  - Apagado Link
  - Ahorro Energía en espera\*<sup>2</sup>
  - Auto apagado inteligente\*<sup>2</sup>
  - Control de VIERA Link\*<sup>1</sup>
- 

### Videocámara HD / Cámara LUMIX

- Reproducción fácil
  - Encendido Link
  - Apagado Link
  - Control de VIERA Link\*<sup>1</sup>
- 

\*<sup>1</sup> : Disponible para equipos que tengan la función "HDAVI Control 2 u otra posterior".

\*<sup>2</sup> : Disponible para equipos que tengan la función "HDAVI Control 4 u otra posterior".

## ■ VIERA Link (conexiones de salida de HDMI y audio)

- Según el modelo, puede ser necesario retirar la cubierta de los terminales o de los cables antes de conectar o desconectar cables.
- Utilice un cable compatible con HDMI completamente cableado.
- Conecte el equipo compatible con VIERA Link al terminal HDMI del TV mediante un cable HDMI.
- Utilice el cable de audio digital óptico para la salida de audio del TV.

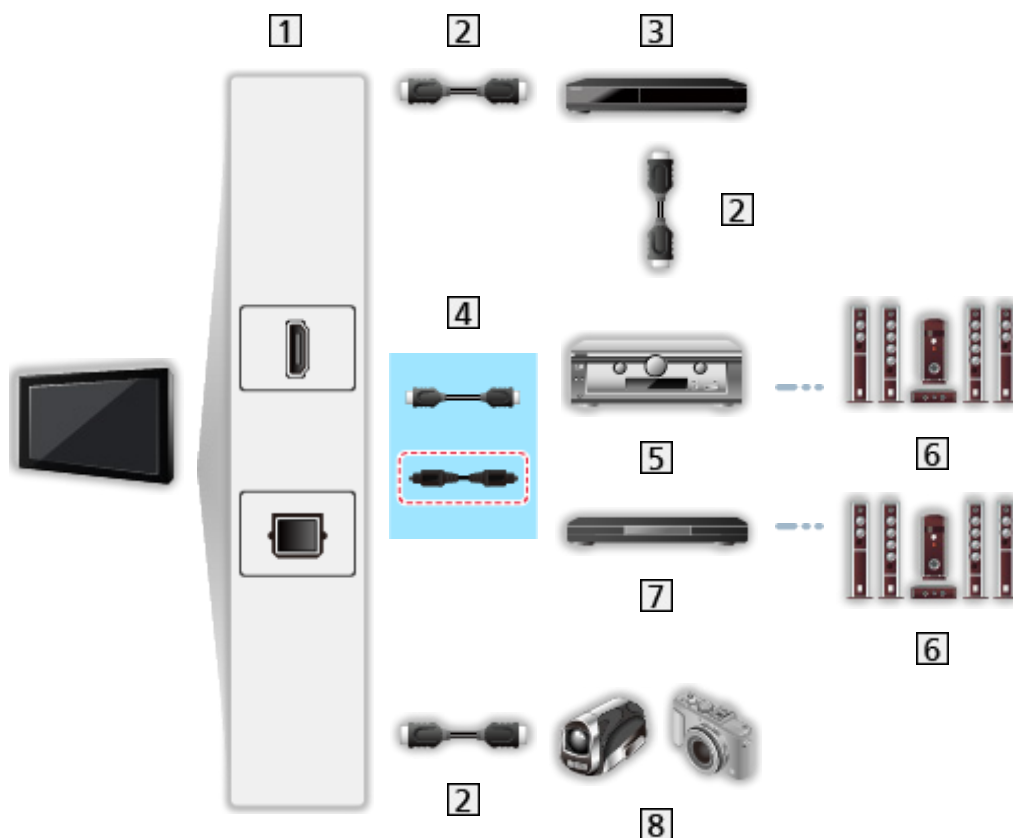

**1** Terminal HDMI / DIGITAL AUDIO

**2** Cable HDMI

**3** Grabador DVD con función VIERA Link

**4** Cable HDMI (Cable de audio digital óptico \*)

**5** Amplificador con función VIERA Link

**6** Sistema de altavoces

**7** Reproductor de cine en casa / Reproductor de cine en casa de discos Blu-ray con función VIERA Link

**8** Videocámara HD / Cámara LUMIX con función VIERA Link

\*: Si el equipo conectado dispone de la función "HDAVI Control 5", no tendrá que utilizar este cable de audio (Cable de audio digital óptico). En este caso, conecte el equipo en el terminal HDMI2 del televisor a través del cable HDMI.

## ■ Funciones disponibles (conexiones de salida de HDMI y audio)

---

### Reproductor de cine en casa

- Reproducción fácil\*<sup>3</sup>
  - Encendido Link
  - Apagado Link
  - Auto apagado inteligente\*<sup>2\*4</sup>
  - Control de VIERA Link\*<sup>1</sup>
  - Selección altavoz
- 

### Reproductor de cine en casa de discos Blu-ray

- Reproducción fácil\*<sup>3</sup>
  - Encendido Link
  - Apagado Link
  - Ahorro Energía en espera\*<sup>2</sup>
  - Auto apagado inteligente\*<sup>2\*4</sup>
  - Control de VIERA Link\*<sup>1</sup>
  - Selección altavoz
- 

### Amplificador

- Apagado Link
  - Auto apagado inteligente\*<sup>2</sup>
  - Selección altavoz
- 

\*<sup>1</sup> : Disponible para equipos que tengan la función "HDAVI Control 2 u otra posterior".

\*<sup>2</sup> : Disponible para equipos que tengan la función "HDAVI Control 4 u otra posterior".

\*<sup>3</sup> : Durante la reproducción de un disco

\*<sup>4</sup> : Excepto para ver un disco

## ■ Equipos compatibles con el control de VIERA Link

A continuación se muestra el número máximo de equipos compatibles que se pueden utilizar con el control de VIERA Link. Esto incluye conexiones al equipo ya conectado al televisor.



Por ejemplo, un reproductor DVD conectado al amplificador que está conectado al televisor a través de un cable HDMI.

 → [Funciones > "HDAVI Control™" de VIERA Link > Control de VIERA Link](#)

- Grabador:  
Máximo 3
- Reproductor:  
Máximo 3 (Reproductor DVD, Reproductor de discos Blu-ray, Videocámara HD, Cámara LUMIX, Cámara digital, Reproductor de cine en casa, Reproductor de cine en casa de discos Blu-ray, etc.)
- Sistema de audio:  
Máximo 1 (Reproductor de cine en casa, Reproductor de cine en casa de discos Blu-ray, Amplificador, etc.)
- Sintonizador:  
Máximo 4 (Sintonizador multimedia, etc.)

## Preparativos

---

- Conecte el equipo compatible con VIERA Link.
- Para obtener detalles sobre las conexiones VIERA Link  
 → [Funciones > “HDAVI Control™” de VIERA Link > Resumen de VIERA Link](#)
- Utilice un cable compatible con HDMI completamente cableado.
- Prepare el equipo conectado. Lea el manual del equipo.
- Establezca [VIERA Link](#) en [On](#) en el Menú de configuración.
- Prepare el TV. Después de hacer la conexión, encienda el equipo y luego encienda el TV. Seleccione el modo de entrada HDMI entre [Selección entrada](#) con  y asegúrese de que se visualice correctamente una imagen. (Este ajuste deberá hacerse cada vez que se den las condiciones siguientes).
  - Cuando se utiliza por primera vez
  - Cuando se añade o reconecta un equipo
  - Cuando se cambia la configuración

## Reproducción fácil

---

Cambio de entrada automático – Cuando se utiliza el equipo conectado, el modo de entrada cambia automáticamente.

## Encendido Link

---

Para usar esta función, establezca [Encendido Link](#) a [On](#) en [Ajustes VIERA Link](#).

Cuando se utiliza el equipo conectado, el TV se enciende automáticamente.  
(Sólo cuando el TV está en el modo de espera.)

## Apagado Link

---

Para usar esta función, establezca [Apagado Link](#) a [On](#) en [Ajustes VIERA Link](#).

Cuando el TV se pone en el modo de espera, el equipo conectado también se pone en espera.

- Esta función funcionará aunque el televisor entre automáticamente en el modo de espera mediante la función de espera automática de alimentación.

## Ahorro Energía en espera

---

Para usar esta función, establezca [Ahorro Energía en espera](#) a [On](#) en [Ajustes VIERA Link](#).

El consumo de energía del equipo conectado en el modo de espera se controla según un valor más alto o más bajo en sincronización con el estado de encendido / apagado del TV para reducir el consumo.

Cuando el TV se establece en el modo de espera, el equipo conectado se establece automáticamente en el modo de espera y el consumo de energía del equipo conectado se minimiza automáticamente.

Cuando se enciende el TV, el equipo conectado seguirá en el modo de espera, pero el consumo de energía aumentará para reducir el tiempo de puesta en funcionamiento.

- Esta función es efectiva si el equipo conectado puede cambiar el consumo de energía en el modo de espera y está ajustado para un consumo más alto.
- Esta función está activa cuando [Apagado Link](#) se establece en [On](#).

## Auto apagado inteligente

---

Para usar esta función, establezca [Auto apagado inteligente](#) a [On](#) en [Ajustes VIERA Link](#).

Cuando el TV está encendido, el equipo conectado que no se utiliza entra automáticamente en el modo de espera para reducir el consumo de energía. Por ejemplo, cuando el modo de entrada cambia de HDMI o cuando [Selección altavoz](#) cambia a [TV](#) (excepto para ver la reproducción de un disco).

- Esta función puede no funcionar correctamente dependiendo del equipo conectado. En este caso, seleccione [Off](#).

## Control de VIERA Link

---

Con el mando a distancia de este TV puede controlar algunas funciones del equipo conectado apuntando con el mando a distancia al receptor de señales del TV.

1. Visualice la [Aplicaciones](#) con **APPS**.
2. Seleccione [VIERA Link](#) y pulse **OK** para acceder.
3. Seleccione [Control de VIERA Link](#) y pulse **OK** para acceder.
4. Seleccione uno de los elementos siguientes y pulse **OK** para acceder.

[Grabador](#) / [Reproductor](#) / [Equipo Home Cinema](#) / [Videocámara](#) / [LUMIX](#) / [Cámara digital](#) / [Otro](#)

(Se muestra el menú del equipo al que haya accedido. El modo de entrada cambia automáticamente).

- El elemento visualizado puede variar dependiendo del equipo conectado.
  - [Equipo Home Cinema](#) significa reproductor de cine en casa, reproductor de cine en casa de discos Blu-ray o grabadora de cine en casa.
  - [Otro](#) significa sintonizador multimedia.
5. Siga las instrucciones en pantalla para utilizar el menú del equipo.
    - Confirme que el código del mando a distancia sea "73".  
 → [Ver la televisión](#) > [Equipo externo](#) > [Utilización del mando a distancia del TV](#)
    - Para visualizar la guía de operación  
**OPTION**  
(Si se accede a productos de otros fabricantes, puede que se visualice el menú de configuración / selección de contenidos.)
    - Los botones del mando a distancia del TV que estarán disponibles dependen del equipo conectado.

### ■ Si están conectados múltiples grabadores o reproductores

Cada grabadora / reproductor aparecerá numerado. El número procede del número inferior del terminal HDMI del TV conectado al mismo tipo de equipo. Por ejemplo, si hay dos grabadoras conectadas a HDMI2 y HDMI3, la grabadora conectada a HDMI2 se visualiza como [Grabador1](#), y la grabadora conectada a HDMI3 se visualiza como [Grabador2](#).

## ■ Si accede a equipos que no sean VIERA Link

El tipo de equipo conectado se visualiza. Podrá acceder al equipo conectado, pero no podrá utilizarlo. Utilice el mando a distancia del equipo conectado.

= Nota =

- Si no puede utilizar el equipo, verifique los ajustes y el equipo.  
 → [Funciones > “HDAVI Control™” de VIERA Link > Resumen de VIERA Link](#)
- Algunas operaciones pueden no estar disponibles dependiendo del equipo. En este caso, utilice el mando a distancia del equipo conectado.
- Para conocer detalles de las operaciones para el equipo conectado, lea el manual del equipo.

## Selección altavoz

Con el mando a distancia de este TV puede controlar el altavoz del cine en casa apuntando con el mando a distancia al receptor de señales del TV.

1. Visualice la [Aplicaciones](#) con **APPS**.
2. Seleccione [VIERA Link](#) y pulse **OK** para acceder.
3. Seleccione [Selección altavoz](#) y pulse **OK** para acceder.
4. Seleccione [TV / Equipo Home Cinema](#) y pulse **OK** para establecerlo.

**TV:**

Los altavoces del TV están activos.

**Equipo Home Cinema:**

El sonido sale por los altavoces de cine en casa. El reproductor de cine en casa, el cine en casa Blu-ray Disc o el amplificador se encenderán automáticamente estando en el modo de espera.

- El sonido de los altavoces del TV se silencia. Cuando apague el equipo, se activarán los altavoces del TV.
- Puede utilizar **Subida / Bajada del volumen** y **MUTE**.



### ■ Sonido multicanal

Si quiere disfrutar del sonido multicanal (por ejemplo, Dolby Audio (Dolby Digital) 5.1ch) a través de un amplificador, conéctelo con un cable HDMI y un cable de audio digital óptico y, a continuación, seleccione [Equipo Home Cinema](#). Si su amplificador dispone de la función “HDAVI Control 5”, solamente tiene que conectarlo con un cable HDMI al terminal HDMI2 del TV.

Para disfrutar del sonido multicanal de la grabadora DIGA, conecte un cable HDMI desde la grabadora DIGA al amplificador.

= Nota =

- Si no puede utilizar el equipo, verifique los ajustes y el equipo.



→ [Funciones > “HDAVI Control™” de VIERA Link > Resumen de VIERA Link](#)

- Algunas operaciones pueden no estar disponibles dependiendo del equipo.

## Nota

---

- Estas funciones pueden no funcionar correctamente dependiendo del equipo conectado.
- Puede que no se obtenga imagen o sonido durante los primeros segundos tras cambiar el modo de entrada.
- “HDAVI Control 5” es la norma más reciente para los equipos compatibles con HDAVI Control. Este estándar es compatible con el equipo HDAVI convencional.
- Para confirmar la versión de HDAVI Control de este TV

 → [Soporte](#) > [Menú Ayuda](#) > [Uso del menú Ayuda](#)





# Bloqueo para niños

## Utilización de bloqueo para menores

Puede bloquear canales / terminales de entrada AV específicos y restringir el acceso a ellos. Cuando se selecciona el canal / entrada bloqueado, aparece un mensaje. Para verlo, introduzca el número PIN.

1. Visualice el menú con **MENU**.
2. Seleccione **Configuración** > **Bloqueo para niños** y pulse **OK** para acceder.
3. Introduzca el número PIN (4 dígitos) con los **Botones numéricos**.



- Introduzca dos veces el número PIN en el primer ajuste.
  - Anote el número PIN por si lo olvida.
  - “0000” puede guardarse como número PIN predeterminado según el país que usted seleccione.
4. Seleccione **Lista de bloqueo para niños** y pulse **OK** para acceder.
  5. Seleccione el canal / entrada y pulse **OK** para activar el bloqueo.
    -  aparece cuando se bloquea el canal / entrada.
    - Para cancelar
      - 1) Seleccione el canal / entrada bloqueado.
      - 2) Pulse **OK**.
    - Para clasificar los nombres de los canales en orden alfabético
      -  (Rojo)
    - Para bloquearlo todo
      -  (Verde)
    - Para cancelar todos los bloqueos
      -  (Amarillo)
    - Para saltar al comienzo del siguiente grupo de canales / entradas
      -  (Azul)

### ■ Mostrar aplicaciones de adultos

Establézcalo en **Off** para bloquear las aplicaciones específicas a las que desee restringir el acceso (si están disponibles).

= Nota =

- Para contenido de Internet

## Número PIN

---

Puede cambiar el número PIN.

1. Seleccione [Cambiar PIN](#) y pulse **OK** para acceder.
2. Introduzca un nuevo número PIN dos veces con los **Botones numéricos**.



= Nota =

- El ajuste [Condición inicial](#) borra el número PIN y todos los ajustes.

## Criterio paterno

---

Para ver el programa DVB que tiene la información calificada para la edad seleccionada, introduzca el número PIN (dependiendo de la emisora).

1. Seleccione **Criterio paterno** y pulse **OK** para acceder.
2. Seleccione una edad para la restricción de los programas y pulse **OK** para establecerla.
  - La disponibilidad de esta función depende del país que usted seleccione.

= Nota =

- El ajuste **Condición inicial** borra el número PIN y todos los ajustes.

# Aplicación Servicio Dato

## Utilización de la aplicación servicio de datos

Puede disfrutar de la aplicación Hybrid Broadcast Broadband TV que se puede proporcionar a través de emisiones digitales como servicios de datos interactivos.







1. Visualice el menú con **MENU**.
2. Seleccione **Configuración** > **Aplicación Servicio Dato** > **Servicio** y pulse **OK** para acceder.
3. Seleccione **Inicio automático** / **Inicio manual** / **Off** para cada canal.

### Inicio automático:

Inicia la aplicación automáticamente.

### Inicio manual:

Inicia la aplicación pulsando  (Rojo).

- Para clasificar los nombres de los canales en orden alfabético  
 (Rojo)
  - Para establecer **Inicio automático** para todos los canales  
 (Verde)
  - Para desactivar el servicio para todos los canales  
 (Amarillo)
  - Para establecer **Inicio manual** para todos los canales  
 (Azul)
4. Pulse **BACK/RETURN** para guardar.
    - Cuando la aplicación esté disponible, aparecerá un mensaje de aviso. Siga las instrucciones de la pantalla.
    - Si el programa dispone de la aplicación Hybrid Broadcast Broadband TV, se mostrará  en la bandera de información.  
 → **Ver la televisión > Información básica > Bandera de información**
    - Para cerrar la aplicación en funcionamiento. (La aplicación predeterminada puede iniciarse inmediatamente).

**EXIT**

## Ajuste de privacidad

---

1. Visualice el menú con **MENU**.
2. Seleccione [Configuración](#) > [Aplicación Servicio Dato](#) > [Ajuste de privacidad](#) y pulse **OK** para acceder.
3. Seleccione [Bajo](#) / [Alto](#) / [Personalizado](#) y pulse **OK** para establecerlo.

### ■ Para cambiar los ajustes de privacidad manualmente

Puede configurar los ajustes de privacidad avanzados cuando [Ajuste de privacidad](#) está ajustado a [Personalizado](#).

---

#### Almacenar Cookie

(On / Off)

Permite guardar la información técnica que dejan las aplicaciones de servicios de datos en el TV para reconocerlas cuando las use de nuevo.

---

#### Eliminar Cookies

Elimina toda la información técnica que han dejado las aplicaciones de servicios de datos.

---

#### Ajuste No rastrear

(Modo 1 / Modo 2 / Modo 3)

Establece si desea que se notifique a los sitios web y a algunas aplicaciones acerca del seguimiento de sus actividades de navegación.

##### Modo 1:

Notifica a los sitios web que usted está de acuerdo en que se le realice un seguimiento.

##### Modo 2:

Notifica a los sitios web que usted no desea que se le realice un seguimiento.

##### Modo 3:

No envía ninguna información sobre la configuración del seguimiento.

---

#### Permitir ID de dispositivo único

(On / Off)

Envía el ID de identificación de este TV para la aplicación del servicio de datos.

---

## Restablecer ID dispositivo único

Restablece el ID de identificación de este TV.

## Nota

---

- Para usar la aplicación Hybrid Broadcast Broadband TV de forma completa, se requiere un entorno de red de banda ancha. Asegúrese de haber realizado las conexiones de red y configurado los ajustes de red.

 → Red > Conexiones de red

 → Red > Ajustes de red

- No todos servicios de datos estarán disponibles dependiendo del país, el área y la emisora.
- No es válido en el modo multi ventana
- Según el entorno de conexión, la conexión a Internet puede ser lenta o resultar imposible.
- Las operaciones pueden variar dependiendo de la emisora. Siga las instrucciones de la pantalla.
- Las instrucciones en pantalla pueden no corresponder a los botones del mando a distancia.

# Interfaz común

## Precaución

---

Si el mensaje cifrado se muestra en pantalla, significa que no están insertados el módulo de interfaz común CI y la tarjeta inteligente necesarios para este servicio.

### ■ Cómo insertar el módulo CI y la tarjeta inteligente

- Apague el TV con el Interruptor de encendido/apagado de la alimentación principal siempre que vaya a insertar o extraer el módulo CI.
- Según el modelo, puede ser necesario retirar la cubierta de los terminales o de los cables antes de insertar o retirar el módulo CI.
- Si una tarjeta inteligente y un módulo CI vienen como un juego, inserte primero el módulo CI, y luego inserte la tarjeta inteligente en el módulo CI.
- Inserte o retire el módulo CI completamente en la dirección correcta, tal como se muestra.

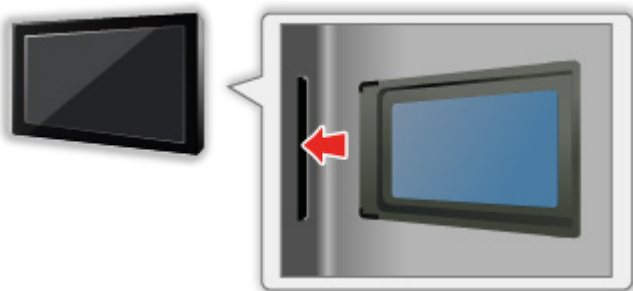

- Retire el módulo CI del televisor cuando lo coloque encarado hacia arriba. Podría provocar daños en el módulo CI y en la ranura CI.

= Nota =

- Pueden existir módulos CI en el mercado con versiones anteriores del firmware que no funcionen con total interoperabilidad con este nuevo TV CI+ v1.3. En tal caso, por favor, póngase en contacto con su proveedor de contenidos.

## Utilización de interfaz común

---

El menú del módulo de interfaz común provee acceso al software contenido en los módulos de interfaz común (CI).

- Esta función puede no estar disponible en algunos países o regiones.
- Puede que las señales de vídeo y audio no se emitan dependiendo de la emisora o el servicio.

Aunque los módulos CI pueden permitirle ver algunos servicios, este TV no garantiza todos los servicios (por ejemplo, los canales de TV de pago cifrados). Utilice solamente el módulo CI aprobado por la emisora. Consulte al operador, emisor o la fabricante del módulo CI para obtener más información y condiciones de los servicios.

### ■ Inserte el módulo CI (opcional)

- Normalmente aparecerán los canales codificados. (Los canales que se podrán ver y sus características dependerán del módulo CI). Si no aparecen canales codificados no aparece, siga los pasos siguientes.
- Para obtener detalles, lea el manual del módulo CI, o consulte con el proveedor de contenidos.

1. Seleccione el modo con **TV**.  
[DVB-S / DVB-C / DVB-T](#)
  2. Visualice el menú con **MENU**.
  3. Seleccione [Configuración](#) > [Interfaz común](#) y pulse **OK** para acceder.
  4. Seleccione [Ranura 1:](#) / [Ranura 2:](#), pulse **OK** y siga las instrucciones de la pantalla.
- Las instrucciones en pantalla pueden no corresponder a los botones del mando a distancia.
  - También puede seleccionar el módulo CI para ver los canales cifrados desde [Selección de CAM](#).

 → [Ver la televisión](#) > [Información básica](#) > [Opciones AV](#)

= Nota =

- Para sintonizar los canales cifrados correctamente, asegúrese de que el módulo CI adecuado está insertado y se ha seleccionado.
- Para utilizar esta función de forma completa (visualización, grabación, etc.), inserte el mismo módulo CI en cada ranura.

# Condición inicial

## Condición inicial

---

Restaura las condiciones originales del TV (es decir, no hay canales sintonizados).

Se restauran todos los ajustes diferentes a [Ajustes Dispositivo USB](#) (canales, imagen, ajustes de sonido, etc.).

1. Visualice el menú con **MENU**.
2. Seleccione [Configuración](#) > [Menú de sistema](#) > [Condición inicial](#) y pulse **OK** para acceder.
  - Dependiendo del país, se requiere el número PIN de bloqueo para menores. Si ha olvidado su PIN cambiado, introduzca como número PIN "6969".  
 → [Funciones](#) > [Bloqueo para niños](#) > [Número PIN](#)
3. Cuando se muestre una pantalla de confirmación, seleccione [Sí](#) y pulse **OK** para establecerlo.
4. Siga las instrucciones de la pantalla.
  - Se inicia automáticamente la [Ajuste Automático](#).

= Nota =

- Para volver a sintonizar solamente los canales de TV (por ejemplo, al cambiar de domicilio), seleccione [Ajuste Automático](#).

 → [Ver la televisión](#) > [Sintonización y edición de canales](#) > [Ajuste Automático](#)

# Actualización del software del TV

## Información

---

De vez en cuando, puede que se publique una versión nueva del software para descargarla y mejorar el rendimiento o las operaciones del TV.

Si hay alguna actualización disponible y el canal dispone de información sobre la actualización, se visualiza un mensaje de aviso.

- Para instalar el nuevo software, seleccione **En Espera / Ahora** y pulse **OK** para establecerlo.

### En Espera:

Instala nuevo software en condición de espera.

### Ahora:

Instala nuevo software ahora.

## Actualización automática

---

Puede actualizar el software nuevo automáticamente.

1. Visualice el menú con **MENU**.
2. Seleccione [Configuración](#) > [Menú de sistema](#) > [Actualización del sistema](#) > [Búsqueda actualiz. en espera](#) y pulse **OK** para acceder.
3. Seleccione el tiempo y pulse **OK** para establecerlo.
  - Si hay alguna actualización de software disponible, aparecerá un mensaje de notificación. Para instalar el nuevo software, seleccione [En Espera](#) / [Ahora](#) y pulse **OK** para establecerlo.

### En Espera:

Instala nuevo software en condición de espera.

### Ahora:

Instala nuevo software ahora.

- Al realizar una actualización del sistema, se actualizará el software (puede que al hacerlo cambien las funciones del TV). Si no quiere hacerlo, establezca [Búsqueda actualiz. en espera](#) en [Off](#).
- La actualización automática no se puede llevar a cabo en las condiciones siguientes:
  - TV apagado con Interruptor de encendido/apagado de la alimentación principal
  - Grabación en curso.
  - DVB-por-IP

= Nota =

- La descarga puede llevar varias horas.
- Durante la descarga del software y la actualización, NO apague el TV.
- Puede que se visualice un mensaje de aviso como recordatorio. En este caso, aparecerá la información del programa (la fecha en la que se puede utilizar la versión nueva). Puede establecer la reserva para la actualización. La actualización no empezará cuando el TV esté apagado.

## Actualización manual

---

Puede actualizar el software nuevo manualmente.

1. Visualice el menú con **MENU**.
2. Seleccione [Configuración](#) > [Menú de sistema](#) > [Actualización del sistema](#) > [Buscar actualizaciones ahora](#) y pulse **OK** para acceder.
3. Busca una actualización (durante varios minutos) y visualiza un mensaje correspondiente si lo hay.
4. Realice la descarga con **OK**.

= Nota =

- La descarga puede llevar varias horas.
- Durante la descarga del software y la actualización, NO apague el TV.

# Introducción de caracteres

## Utilización de los botones numéricos

---

Puede introducir caracteres para elementos de entrada libre utilizando los **Botones numéricos**.

Pulse los **Botones numéricos** repetidamente hasta alcanzar el carácter deseado.

**1** : . @ / 1 ! : # + - \* \_ ( ) “ ‘ % & ? , ; = \$ [ ] ~ < > { } | ` ^ \

**2** : a b c 2 A B C á ç Á Ç

**3** : d e f 3 D E F é É

**4** : g h i 4 G H I í Í

**5** : j k l 5 J K L

**6** : m n o 6 M N O ñ ó Ñ Ó

**7** : p q r s 7 P Q R S

**8** : t u v 8 T U V ú ü Ú

**9** : w x y z 9 W X Y Z

**0** : Espacio 0

- El carácter se establece automáticamente si deja pasar 1 segundo.
- También puede establecer el carácter pulsando **OK** u otros **Botones numéricos** antes de que pase 1 segundo.
- Los caracteres pueden cambiar dependiendo del elemento de entrada.

# Dispositivos Bluetooth

## Configuración de Bluetooth

---

Se pueden utilizar teclados \* y ratones \* Bluetooth con este TV estableciendo [Configuración de Bluetooth](#) en el Menú de configuración.

\*: Se pueden utilizar teclados compatibles con HID (perfil de dispositivo de interfaz humana) / ratón.

1. Visualice el menú con **MENU**.
  2. Seleccione [Configuración](#) > [Configuración de Bluetooth](#) > [Dispositivos](#) y pulse **OK** para acceder.
- 

### Dispositivos

Busca en el dispositivo disponible y muestra el estado.

- Mientras se esté realizando el registro, coloque el dispositivo a una distancia no superior a 50 cm del TV.
- Encienda el dispositivo para registrarlo. Según el dispositivo, puede ser necesaria la configuración para el registro. Lea el manual del dispositivo.

#### No conectado:

El dispositivo no está registrado. Registre el dispositivo siguiendo las instrucciones en pantalla para poder utilizarlo con este TV.

#### Conectado:

El dispositivo está registrado: puede usarlo con este TV.

#### No conectado:

El dispositivo ya está registrado, pero no está conectado a este TV. Compruebe que el dispositivo esté encendido y que esté dentro de la zona de cobertura.

---

- Esta configuración no está diseñada para el panel de control táctil compatible con la tecnología inalámbrica Bluetooth.

# Teclado

## Teclado

---

- Los teclados que requieran un controlador no son compatibles.
- Para cambiar el tipo de idioma, establezca [Disposición teclado](#).
  - 1) Visualice el menú con **MENU**.
  - 2) Seleccione [Configuración](#) > [Menú de sistema](#) > [Disposición teclado](#) y pulse **OK** para acceder.
  - 3) Seleccione el idioma y pulse **OK** para establecerlo.
- Dependiendo del teclado conectado o de su configuración, es posible que los caracteres no se visualicen correctamente en la pantalla.
- Algunas de las teclas de los teclados pueden corresponder a la operación del mando a distancia.

Teclado	Mando a distancia
↑ / ↓ / ← / →	△ / ▽ / ◀ / ▶
Introducir	OK
Retroceso	BACK/RETURN
Esc	EXIT
0 - 9 / Carácter	Botones numéricos
F1	HOME
F2	APPS
F3	MENU
F4	AV
F5 / F6	Canal Posterior / Anterior
F7 / F8	Bajada / Subida del volumen
F9 / F10 / F11 / F12	Botones de colores

# Ajustes

## Menú de ajuste

### Cómo se utiliza

---

Varios menús le permiten hacer ajustes para la imagen, el sonido y otras funciones.

1. Visualice el menú con **MENU**.
    - Los elementos mostrados varían dependiendo de la señal de entrada.
  2. Seleccione el menú y pulse **OK** para acceder.
  3. Seleccione los elementos y pulse **OK** para acceder.
    - Solo se pueden seleccionar los elementos disponibles.
    - También puede acceder desde **eHELP** pulsando **[Rojo]** (Rojo) en cada elemento (si está disponible).
- Puede seleccionar alguna de las opciones con  $\triangle / \nabla$  y pulsar **OK** para establecerla.
  - Se puede ajustar mediante la barra deslizante con  $\triangleleft / \triangleright$  y pulsar **OK** para establecerlo.
  - Puede ir a la pantalla siguiente con **OK**.
  - Puede introducir libremente nombres o números para algunos elementos.
    - 1) Introduzca los caracteres uno a uno con **Botones del cursor** y pulse **OK** para confirmar.



- Puede introducir los caracteres utilizando los **Botones numéricos**.



 → [Funciones > Introducción de caracteres > Utilización de los botones numéricos](#)

- 2) Pulse **BACK/RETURN** para guardar.
- Para restaurar los ajustes
    - Para inicializar los ajustes de imagen o sonido únicamente, seleccione **Reconfigurar a predet.** en el Menú de imagen o el Menú de sonido.

- Para inicializar todos los ajustes, seleccione [Condición inicial](#).

 → [Funciones > Condición inicial](#)

- Para salir de la pantalla de menú

**EXIT**

- Para volver a la pantalla anterior

**BACK/RETURN**

= Nota =

- Los elementos de menú y las opciones seleccionables varían dependiendo del modo (modo TV, Media Player, servicios de red, etc.).
- Algunos ajustes en el Menú de imagen pueden afectar también a la pantalla de menú cuando se visualiza contenido en formato 4K.

## ■ Uso de los botones del panel de control

1. Mantenga pulsado el botón INPUT/OK/HOLD for MENU unos 3 segundos para mostrar el menú.
2. Seleccione y confirme con los siguientes botones del panel de control.
  - Mueva el cursor / seleccione entre una gama de opciones / seleccione un elemento del menú / ajuste los niveles



- Accede al menú / memoriza ajustes después de hacerlos u opciones después de establecerlas con el botón INPUT/OK/HOLD for MENU

# Imagen

## Modo de imagen

---

Selecciona su modo de imagen favorito para cada entrada.

 → [Ver la televisión](#) > [Para conseguir las mejores imágenes](#) > [Modo de imagen](#)

## Configuración básica

---

[Nivel de luminancia](#), [Contraste](#), [Brillo](#), [Color](#), [Matiz](#), [Nitidez](#)

Ajusta los niveles de estas opciones según sus preferencias personales.

 → [Ver la televisión](#) > [Para conseguir las mejores imágenes](#) > [Configuración básica](#)

---

### Temperatura de Color

Establece el tono de color general de la imagen (más azul- más rojo).

 → [Ver la televisión](#) > [Para conseguir las mejores imágenes](#) > [Configuración básica](#)

---

### Color vívido

Ajusta automáticamente los colores para hacerlos intensos.

 → [Ver la televisión](#) > [Para conseguir las mejores imágenes](#) > [Configuración básica](#)

---

### Remasterización de color

Muestra las imágenes intensas con la gama de colores ampliada.

 → [Ver la televisión](#) > [Para conseguir las mejores imágenes](#) > [Configuración básica](#)

---

### Remaster. color Rec.2020

Muestra las imágenes intensas con la gama de colores adecuada.

 → [Ver la televisión](#) > [Para conseguir las mejores imágenes](#) > [Configuración básica](#)

---

### Efecto diapositiva

Proporciona a las imágenes el efecto de diapositivas para contenido de fotos.

 → [Ver la televisión](#) > [Para conseguir las mejores imágenes](#) > [Configuración básica](#)

---

### Remasterizar resolución

Mejora la resolución de imagen para dar a esta un aspecto más nítido.

 → [Ver la televisión](#) > [Para conseguir las mejores imágenes](#) > [Configuración básica](#)

---

### Remaster. rango dinámico

Mejora las zonas de brillo de la imagen acercándolas a la luminancia original y mejorando así el impacto de la imagen.

 → [Ver la televisión](#) > [Para conseguir las mejores imágenes](#) > [Configuración básica](#)

---

## Intelligent Frame Creation

Compensa automáticamente la velocidad de fotograma de la imagen y elimina movimientos de vibración para dar suavidad a las imágenes.

 → [Ver la televisión](#) > [Para conseguir las mejores imágenes](#) > [Configuración básica](#)

---

## Movimiento claro

Aclara la imagen borrosa, como cuando está establecido [Modo de juego](#), etc.

 → [Ver la televisión](#) > [Para conseguir las mejores imágenes](#) > [Configuración básica](#)

## Sensor de Ambiente

---

Función de control automático de brillo

Ajusta automáticamente la imagen dependiendo del estado de iluminación ambiental.



→ [Ver la televisión > Para conseguir las mejores imágenes > Sensor de Ambiente](#)

# Ajustes de reducción de ruido

---

## Reducción de ruido

Reduce el ruido no deseado en la imagen.

 → Ver la televisión > Para conseguir las mejores imágenes > Ajustes de reducción de ruido

---

## Remasterización de MPEG

Reduce el ruido de parpadeo de los contornos de una imagen y el ruido de bloqueo.

 → Ver la televisión > Para conseguir las mejores imágenes > Ajustes de reducción de ruido

## Configuración avanzada

---

Se pueden ajustar y configurar los ajustes avanzados de imagen.



→ Ver la televisión > Para conseguir las mejores imágenes > Configuración avanzada

# Opciones de configuración

---

Algunas características no están disponibles en todos los modelos. Los elementos de menú disponibles se muestran en la pantalla del televisor.

## Modo de juego

Ofrece imágenes adecuadas para señales de respuesta rápida cuando se utilizan videojuegos.

 → Ver la televisión > Para conseguir las mejores imágenes > Opciones de configuración

---

## Modo Cadencia Película

Mejora la resolución vertical de las imágenes de películas.

 → Ver la televisión > Para conseguir las mejores imágenes > Opciones de configuración

---

## 1080p Pure Direct

Reproduce la calidad original de la imagen en detalle para la señal de entrada 1080p (HDMI).

 → Ver la televisión > Para conseguir las mejores imágenes > Opciones de configuración

---

## 4K Pure Direct

Reproduce la calidad original de la imagen en detalle para la señal de entrada 4K (HDMI).

 → Ver la televisión > Para conseguir las mejores imágenes > Opciones de configuración

---

## 1080p punto a 4punto

La imagen se muestra píxel a píxel para hacerla más nítida para la señal 1080p.

 → Ver la televisión > Para conseguir las mejores imágenes > Opciones de configuración

---

## Tipo de contenido HDMI

Establece los ajustes de la imagen de cada entrada HDMI según el tipo de contenido seleccionado.

 → Ver la televisión > Para conseguir las mejores imágenes > Opciones de configuración

---

## Tipo de EOTF HDMI

Selecciona el tipo EOTF para todas las entradas HDMI. Establezca esta función en **Automático** para un uso general.

 → Ver la televisión > Para conseguir las mejores imágenes > Opciones de configuración

---

## Tipo EOTF

Selecciona el tipo EOTF de emisión o de contenido de vídeo.

Solo funciona correctamente cuando la señal se corresponde con cada tipo EOTF. Establezca esta función en **Automático** para un uso general.

- Cambia automáticamente a **Automático** para emitir cada vez que otra entrada / canal es seleccionada.

 → Ver la televisión > Para conseguir las mejores imágenes > Opciones de configuración

---

## Tipo de colorimetría HDMI

Selecciona el tipo colorimetría para cada entrada HDMI.

 → Ver la televisión > Para conseguir las mejores imágenes > Opciones de configuración

---

## Rango HDMI RGB

Ajusta el nivel de negro de la imagen para cada entrada HDMI.

 → Ver la televisión > Para conseguir las mejores imágenes > Opciones de configuración

---

## Rango HDMI YCbCr

Ajusta el nivel de negro de la imagen en la señal YCbCr para cada entrada HDMI.

 → Ver la televisión > Para conseguir las mejores imágenes > Opciones de configuración

---

## Sistema de color AV

Selecciona algún sistema de color opcional según las señales de vídeo de las que se trate.

 → Ver la televisión > Para conseguir las mejores imágenes > Opciones de configuración

---

### 3D-COMB

Hace que las imágenes fijas o en movimiento sean más intensas.

 → [Ver la televisión > Para conseguir las mejores imágenes > Opciones de configuración](#)

# Ajustes de Pantalla

---

## 16:9 Overscan

Selecciona el área de pantalla para visualizar la imagen con el aspecto 16:9.

 → [Ver la televisión](#) > [Para conseguir las mejores imágenes](#) > [Ajustes de Pantalla](#)

---

## Ajustes Zoom

Ajusta la posición vertical y el tamaño cuando el aspecto está configurado como [Zoom](#).

 → [Ver la televisión](#) > [Para conseguir las mejores imágenes](#) > [Ajustes de Pantalla](#)

---

## Visualización pantalla

Apaga la pantalla cuando se selecciona [Off](#).

 → [Ver la televisión](#) > [Para conseguir las mejores imágenes](#) > [Ajustes de Pantalla](#)

---

## Orbitador de Pixel

Establece el cambio de píxel de la imagen para evitar la “retención de imagen” del panel.

 → [Ver la televisión](#) > [Para conseguir las mejores imágenes](#) > [Ajustes de Pantalla](#)

---

## Mantenimiento del panel

Apaga la pantalla y realiza el mantenimiento para evitar la “retención de imagen” del panel.

 → [Ver la televisión](#) > [Para conseguir las mejores imágenes](#) > [Ajustes de Pantalla](#)

---

## Mensaje mantenim. panel

Permite mostrar la notificación de mantenimiento periódico del panel.

 → [Ver la televisión](#) > [Para conseguir las mejores imágenes](#) > [Ajustes de Pantalla](#)

## Ajustes de bloqueo

---

Bloquea los ajustes de [Profesional1 / 2](#) para cada entrada.

 → [Ver la televisión > Para conseguir las mejores imágenes > Ajustes de bloqueo](#)

## Ajuste de copia

---

Copia los ajustes de imagen de [Original cine](#), [Personalizado](#), [Profesional1](#) o [Profesional2](#) a aquellos de otra entrada u otro modo de imagen.

 → [Ver la televisión](#) > [Para conseguir las mejores imágenes](#) > [Ajuste de copia](#)

## Reconfigurar a predet.

---

Restaura el modo de imagen actual a los ajustes predeterminados.

# Sonido

## Modo de sonido

---

Selecciona su modo de sonido favorito para cada entrada.

 → [Ver la televisión](#) > [Para conseguir el mejor audio](#) > [Modo de sonido](#)

## Configuración básica

---

### Graves

Ajusta el nivel para mejorar o minimizar la salida de sonido más grave o más profundo.

 → [Ver la televisión](#) > [Para conseguir el mejor audio](#) > [Configuración básica](#)

---

### Agudos

Ajusta el nivel para mejorar o minimizar la salida de sonido más nítido o más agudo.

 → [Ver la televisión](#) > [Para conseguir el mejor audio](#) > [Configuración básica](#)

---

### Ecualizador

Ajusta el nivel de frecuencia para adecuarlo a su calidad de sonido favorita.

 → [Ver la televisión](#) > [Para conseguir el mejor audio](#) > [Configuración básica](#)

---

### Balance

Ajusta el nivel del volumen de los altavoces derecho e izquierdo.

 → [Ver la televisión](#) > [Para conseguir el mejor audio](#) > [Configuración básica](#)

---

### Surround

Selecciona los ajustes del sonido envolvente.

 → [Ver la televisión](#) > [Para conseguir el mejor audio](#) > [Configuración básica](#)

---

### Refuerzo de graves

Mejora los efectos de sonido de los graves.

 → [Ver la televisión](#) > [Para conseguir el mejor audio](#) > [Configuración básica](#)

# Ajustes de volumen

---

## Selección altavoz

Permite controlar con el mando a distancia de este TV el altavoz del cine en casa apuntando con el mando a distancia al receptor de señales del TV.

 → Ver la televisión > Para conseguir el mejor audio > Ajustes de volumen

---

## Configurac. altavoz TV

Selecciona la salida de sonido para ajustar el volumen.

 → Ver la televisión > Para conseguir el mejor audio > Ajustes de volumen

---

## Vol. auriculares

Ajusta el volumen de los auriculares.

 → Ver la televisión > Para conseguir el mejor audio > Ajustes de volumen

---

## Control auto. ganancia

Regula automáticamente las grandes diferencias de nivel de sonido entre distintos canales y entradas.

 → Ver la televisión > Para conseguir el mejor audio > Ajustes de volumen

---

## Corrección volumen

Ajusta el volumen de los canales individuales o del modo de entrada.

 → Ver la televisión > Para conseguir el mejor audio > Ajustes de volumen

---

## Ajuste de sonido nítido.

Si el sonido de los altavoces del TV no es claro debido al entorno de instalación, se recomienda **On**.

 → Ver la televisión > Para conseguir el mejor audio > Ajustes de volumen

# Ajustes de la audioguía

---

## Audioguía

Establezca **On** para habilitar la audioguía de las características principales (mensajes en pantalla, etc.) para usuarios con discapacidad visual.

 → [Ver la televisión](#) > [Para conseguir el mejor audio](#) > [Ajustes de la audioguía](#)

---

## Velocidad

Selecciona la velocidad de narración de la audioguía.

 → [Ver la televisión](#) > [Para conseguir el mejor audio](#) > [Ajustes de la audioguía](#)

---

## Volumen

Selecciona el volumen de la audioguía.

 → [Ver la televisión](#) > [Para conseguir el mejor audio](#) > [Ajustes de la audioguía](#)

---

## Idioma

Cambia el idioma de la audioguía.

 → [Ver la televisión](#) > [Para conseguir el mejor audio](#) > [Ajustes de la audioguía](#)

---

## Nivel del usuario

Selecciona la cantidad de palabras que utiliza la audioguía.

 → [Ver la televisión](#) > [Para conseguir el mejor audio](#) > [Ajustes de la audioguía](#)

---

## Navegador Web

Ajustar a **On** para activar la guía por voz del contenido de la red en la función del explorador de Web.

 → [Ver la televisión](#) > [Para conseguir el mejor audio](#) > [Ajustes de la audioguía](#)

# Audiodescripción

---

## Tipo de audio preferido

Configuración de la narración para usuarios con discapacidad visual

 → [Ver la televisión](#) > [Para conseguir el mejor audio](#) > [Audiodescripción](#)

---

## Volumen

Ajusta el volumen de la descripción audio.

 → [Ver la televisión](#) > [Para conseguir el mejor audio](#) > [Audiodescripción](#)

---

## Altavoces

Ajuste a **Mix** para activar la pista de sonido de descripción de los altavoces del TV.

 → [Ver la televisión](#) > [Para conseguir el mejor audio](#) > [Audiodescripción](#)

---

## Auriculares

Ajuste a **Mix** para activar la pista de sonido de descripción de los auriculares.

 → [Ver la televisión](#) > [Para conseguir el mejor audio](#) > [Audiodescripción](#)

# Ajustes avanzados

---

## MPX

Selecciona el modo de sonido múltiplex (si está disponible).

 → [Ver la televisión](#) > [Para conseguir el mejor audio](#) > [Ajustes avanzados](#)

---

## Preferencia audio

Selecciona la configuración inicial para las pistas de audio.

 → [Ver la televisión](#) > [Para conseguir el mejor audio](#) > [Ajustes avanzados](#)

---

## Selección SPDIF

Selecciona el ajuste inicial para la señal de salida de audio digital de los terminales DIGITAL AUDIO y HDMI2 (función ARC).

 → [Ver la televisión](#) > [Para conseguir el mejor audio](#) > [Ajustes avanzados](#)

---

## Formato de audio HDMI

Selecciona el formato de audio para la señal de entrada HDMI.

 → [Ver la televisión](#) > [Para conseguir el mejor audio](#) > [Ajustes avanzados](#)

---

## Nivel óptico de PCM

Ajusta el nivel de audio de la salida PCM de los terminales DIGITAL AUDIO y HDMI2 (función ARC) para igualarlo al de los demás tipos de audio.

 → [Ver la televisión](#) > [Para conseguir el mejor audio](#) > [Ajustes avanzados](#)

---

## Retraso de SPDIF

Ajusta el tiempo de retardo de la salida de sonido desde los terminales DIGITAL AUDIO y HDMI2 (función ARC) si el sonido no se sincroniza con la imagen.

 → [Ver la televisión](#) > [Para conseguir el mejor audio](#) > [Ajustes avanzados](#)

---

## Entrada HDMI

Se selecciona para ajustar la señal de entrada.

 → [Ver la televisión](#) > [Para conseguir el mejor audio](#) > [Ajustes avanzados](#)

## Reconfigurar a predet.

---

Restaura el modo de sonido actual a los ajustes predeterminados.

# Red

## Conexión de Red

---

Ajusta el parámetro de red que debe utilizar este TV en su entorno de red.

 → Red > Ajustes de red > Conexión de Red

## Estado de Red

---

Verifica y muestra el estado de la red (dirección MAC, ajustes de red actuales, etc.).

 → Red > Ajustes de red > Estado de Red

# Configurac. My Home Cloud

---

## Avisos

Muestra los términos del servicio.

 → [Red](#) > [Ajustes de red](#) > [Configurac. My Home Cloud](#)

# Nombre VIERA

---

Asigna un nombre a este TV.

 → Red > Ajustes de red > Nombre VIERA

## Config. de la app TV Remote

---

Establece el control del TV desde el equipo de red (teléfono inteligente, etc.).

 → Red > Ajustes de red > Config. de la app TV Remote

## Configur. enlace de red

---

Establece el control del TV desde los dispositivos conectados a la red.

 → Red > Ajustes de red > Configur. enlace de red

## Config. servidor DVB-vía-IP

---

Selecciona la señal de TV y permite sintonizarla en la función de servidor DVB-por-IP.

 → [Funciones > DVB-por-IP > Config. servidor DVB-vía-IP](#)

## Configuración TV Anywhere

---

Puede ajustar la programación con temporizador con el equipo de red (teléfono inteligente, etc.) desde fuera de la red doméstica.

 → [Funciones > TV Anywhere > Cómo se utiliza](#)

## Conf. para compartir archivos

---

### Servidor para compartir

Se establecen para compartir los archivos entre el PC y los dispositivos conectados a este TV.

 → [Media Player > Uso de Media Player > Compartir archivo](#)

---

### Lista de dispositivos de red

Relaciona los dispositivos de red accesibles para reproducir el contenido en Media Player.

 → [Media Player > Uso de Media Player > Dispositivo de red](#)

# Configuración Mirroring

---

Configuración de la función de duplicación

 → [Funciones](#) > [Duplicación](#) > [Configuración Mirroring](#)

# Ajustes Control4

---

Ajustes para la función Control4

 → Red > Ajustes de red > Ajustes Control4

## Otros ajustes

---

### Actualización de software

Comprueba si existen actualizaciones de software disponibles en el sitio web de Panasonic.

 → Red > Ajustes de red > Actualización de software

---

### Mensaje de software nuevo

Selecciona si se dará o no un mensaje de aviso cuando se encuentre software nuevo a través de la red.

 → Red > Ajustes de red > Mensaje de software nuevo

# Temporizador

## Temporizador de apagado

---

Establece cuánto tiempo tarda el TV en entrar automáticamente en el modo de espera.

 → [Ver la televisión](#) > [Información básica](#) > [Temporizador de apagado](#)

# Programar temporizador

---

Ajusta un temporizador para grabar futuros programas.

 → Grabación > Programar temporizador > Ajuste de la programación con temporizador

## Franja horaria

---

Ajusta el horario.



→ [Ver la televisión](#) > [Información básica](#) > [Ajuste de tiempo](#)

## Suspensión automática

---

Pone el TV en modo de espera de forma automática para ahorrar energía cuando no se realiza ninguna operación en 4 horas.



→ [Ver la televisión > Información básica > Funciones de ahorro de energía](#)

## No señal de apagado

---

Pone el TV en modo de espera automáticamente para evitar un consumo de energía innecesario cuando no se recibe ninguna señal ni se realiza ninguna operación en 10 minutos.



→ [Ver la televisión > Información básica > Funciones de ahorro de energía](#)

# Configuración

## Navegación Eco

---

Establece el tiempo en el cual el TV automáticamente entra en el modo de ahorro de energía.

 → [Ver la televisión](#) > [Información básica](#) > [Funciones de ahorro de energía](#)

# Ajustes control por voz

---

Ajustes de la función de control de voz

 → [Funciones](#) > [Control de voz](#) > [Ajustes](#)

## Ajustes Dispositivo USB

---

Formatea el disco duro USB HDD o extrae de forma segura el dispositivo USB.

 → Grabación > Configuración del disco duro USB HDD > Configuración para el disco duro USB HDD

# Configuración grabación

---

Ajustes para la función de grabación en un disco duro USB HDD

 → Grabación > Grabación del programa actual > Grabación de un toque

 → Grabación > Grabación del programa actual > REW LIVE TV

# Panel control táctil VIERA

---

## Conexión

Registra el panel de control táctil (suministrado) en este TV.

 → [Funciones > Panel de control táctil > Emparejamiento](#)

---

## Sensibilidad del Control Táctil

Ajusta la sensibilidad del cursor.

 → [Funciones > Panel de control táctil > Ajustes](#)

---

## Guía de funcionamiento

Visualiza la guía de operaciones del Panel de control táctil.

 → [Funciones > Panel de control táctil > Ajustes](#)

# Configuración de Bluetooth

---

Ajustes para los dispositivos específicos compatibles con la tecnología inalámbrica Bluetooth

 → [Funciones](#) > [Dispositivos Bluetooth](#) > [Configuración de Bluetooth](#)

## Bloqueo para niños

---

Aplica el control de acceso a los canales o entradas para impedir el acceso no deseado.

 → [Funciones > Bloqueo para niños > Utilización de bloqueo para menores](#)

## Menú de sintonizador

---

### Editor de lista canales

Puede editar la lista de canales agregando/eliminando y moviendo canales.

 → [Ver la televisión > Sintonización y edición de canales > Editor de lista canales](#)

---

### Editor de Favoritos

Crea una lista de canales favoritos.

 → [Ver la televisión > Sintonización y edición de canales > Editor de Favoritos](#)

---

### Ajuste Automático

Busca automáticamente canales sintonizables.

 → [Ver la televisión > Sintonización y edición de canales > Ajuste Automático](#)

---

### Sintonía Manual

Busca los canales manualmente.

 → [Ver la televisión > Sintonización y edición de canales > Sintonía Manual](#)

---

### Actualizar lista canales

Actualiza la lista de canales sin modificar sus ajustes.

 → [Ver la televisión > Sintonización y edición de canales > Actualizar lista canales](#)

---

### Emisora favorita

Selecciona su red favorita para cada una de las emisoras (solo disponible en algunos países).

 → [Ver la televisión > Sintonización y edición de canales > Otros ajustes](#)

---

### Nuevo mensaje de canal

Selecciona si se dará o no un mensaje de aviso cuando se encuentre un canal nuevo.

 → [Ver la televisión > Sintonización y edición de canales > Otros ajustes](#)

---

### Sustitución de canal

Seleccione **On** si desea que se muestre un mensaje para cambiar al servicio disponible (solo disponible en algunos países).

 → [Ver la televisión > Sintonización y edición de canales > Otros ajustes](#)

---

## Condición de la señal

Comprueba el estado de la señal.

 → [Ver la televisión](#) > [Sintonización y edición de canales](#) > [Condición de la señal](#)

---

## Sistema de antena

Ajusta el sistema de la antena para usar LNBs para recibir varios satélites.

 → [Ver la televisión](#) > [Sintonización y edición de canales](#) > [Ajuste Automático](#)

---

## Configuración LNB

Selecciona el satélite para cada LNB.

 → [Ver la televisión](#) > [Sintonización y edición de canales](#) > [Ajuste Automático](#)

---

## Atenuador

Reduce automáticamente la señal DVB-C para evitar la interferencia.

 → [Ver la televisión](#) > [Sintonización y edición de canales](#) > [Otros ajustes](#)

---

## Añadir Señal de TV

Añade el modo de TV.

 → [Ver la televisión](#) > [Sintonización y edición de canales](#) > [Otros ajustes](#)

---

= Nota =

- Los ajustes de [Menú de sintonizador](#) solo son aplicables al modo de TV seleccionado. El nombre del menú varía según el modo de TV. ([Menú sintonizador DVB-S](#) / [Menú sintonizador DVB-C](#) / [Menú sintonizador DVB-T](#) / [Menú sintonizador DVB-por-IP](#) / [Menú sintonía analógica](#))

# Idioma

---

## Idioma de OSD

Cambia el idioma de las visualizaciones en pantalla.

 → [Ver la televisión > Información básica > Idioma](#)

---

## Audio 1 / 2 preferido

Selecciona el primer y el segundo idioma preferidos para multiaudio DVB (dependiendo de la emisora).

 → [Ver la televisión > Información básica > Idioma](#)

---

## Subtítulos 1 / 2 preferido

Selecciona el primer y el segundo idioma preferidos para subtítulos DVB (dependiendo de la emisora).

 → [Ver la televisión > Información básica > Idioma](#)

---

## Teletexto preferido

Selecciona el idioma preferido para el servicio de teletexto DVB (dependiendo de la emisora).

 → [Ver la televisión > Información básica > Idioma](#)

## Mostrar ajustes

---

### Tipo subtítulo preferido

Selecciona el tipo de subtítulo preferido.

 → Ver la televisión > Información básica > Subtítulos

---

### Teletexto

Selecciona el modo de visualización del teletexto.

 → Ver la televisión > Teletexto > Modo teletexto

---

### Caracteres teletexto

Selecciona la fuente del idioma de teletexto.

 → Ver la televisión > Teletexto > Caracteres teletexto

---

### Introducir etiquetas

Acceder a la lista de etiquetas de entrada permite cambiar el nombre de entrada u omitirla si está desconectada, por lo que se mejora la identificación y selección en la bandera [Selección entrada](#).

 → Ver la televisión > Equipo externo > Visualización de la entrada externa

---

### Tiempo visual. info

Establece el tiempo que la bandera de información permanece en la pantalla.

 → Ver la televisión > Información básica > Bandera de información

---

### Info Smart

Visualiza la bandera de introducción del servicio de Internet.

 → Ver la televisión > Información básica > Bandera de información

---

### Mostrar tiempo de juego

Seleccione [On](#) para visualizar un período de tiempo de uso continuo en el Modo de juego en la parte superior derecha de la pantalla cada 30 minutos.

 → Ver la televisión > Equipo externo > Visualización de la entrada externa

---

### Modo Radio

Ajusta el temporizador para apagar automáticamente la pantalla cuando se seleccione un canal de radio.

 → Ver la televisión > Información básica > Funciones de ahorro de energía

---

### Info Frame al encender

Muestra Info Frame cuando el TV está encendido.

 → [Funciones](#) > [Info Frame](#) > [Ajustes](#)

---

### Notificación

(On / Off)

Muestra un mensaje de notificación.

## Configuración autom. HDMI

---

Seleccione **Modo 1** cuando la imagen o el sonido de la entrada HDMI no se reproduzca correctamente.

 → [Ver la televisión](#) > [Resolución 4K](#) > [Configuración autom. HDMI](#)

## Ajuste HDMI HDR

---

Seleccione **On** cuando el dispositivo HDR esté conectado al TV.

 → [Ver la televisión](#) > [Equipo externo](#) > [Ajuste HDMI HDR](#)

## Interfaz común

---

Se establece para ver los canales codificados, etc.

 → [Funciones](#) > [Interfaz común](#) > [Utilización de interfaz común](#)

# Ajustes VIERA Link

---

## VIERA Link

Se establece para utilizar las funciones VIERA Link.

 → [Funciones > “HDAVI Control™” de VIERA Link > Preparativos](#)

---

## Encendido Link

Se establece para utilizar las funciones de enlace de encendido.

 → [Funciones > “HDAVI Control™” de VIERA Link > Encendido Link](#)

---

## Apagado Link

Se establece para utilizar las funciones de enlace de apagado.

 → [Funciones > “HDAVI Control™” de VIERA Link > Apagado Link](#)

---

## Ahorro Energía en espera

Controla el equipo conectado para reducir el consumo de energía en el modo de espera.

 → [Funciones > “HDAVI Control™” de VIERA Link > Ahorro Energía en espera](#)

---

## Auto apagado inteligente

Hace que el equipo conectado que no se esté viendo o no se utilice entre en el modo de espera para reducir el consumo de energía.

 → [Funciones > “HDAVI Control™” de VIERA Link > Auto apagado inteligente](#)

# Aplicación Servicio Dato

---

## Servicio

Se ajusta para utilizar la aplicación Hybrid Broadcast Broadband TV.

 → [Funciones > Aplicación Servicio Dato > Utilización de la aplicación servicio de datos](#)

---

## Ajuste de privacidad

Ajustes para la privacidad de los servicios de datos interactivos

 → [Funciones > Aplicación Servicio Dato > Ajuste de privacidad](#)

## Menú de sistema

---

### Disposición teclado

Selecciona el idioma compatible con su teclado USB o Bluetooth.

 → [Funciones > Teclado > Teclado](#)

---

### Condición inicial

Restaura las condiciones originales de todos los ajustes.

 → [Funciones > Condición inicial > Condición inicial](#)

---

### Actualización del sistema

Descarga software nuevo a este TV.

 → [Funciones > Actualización del software del TV > Actualización automática](#)

---

### Menú de Licencia

Muestra la información de la licencia de software.

## Otros ajustes

---

### Ahorro de consumo

(On / Off)

Reduce el brillo de la imagen para ahorrar en el consumo de energía.

---

### Intercambio lista canales

Exporta / Importa los ajustes de la lista de canales DVB-S utilizando el dispositivo USB para compartir los mismos ajustes de un VIERA que tenga las mismas funciones.

 → [Ver la televisión > Sintonización y edición de canales > Editor de lista canales](#)

# Soporte

## Menú Ayuda

### Uso del menú Ayuda

---

1. Visualice el menú con **MENU**.
  2. Seleccione [Ayuda](#) y pulse **OK** para acceder.
  3. Seleccione [Acerca del S.O. Firefox](#) / [TV Auto Test](#) / [Información del sistema](#) / [Info del dispositivo](#) y pulse **OK** para acceder.
- 

#### [Acerca del S.O. Firefox](#)

Muestra la información acerca del sistema operativo Firefox.

---

#### [TV Auto Test](#)

Diagnostica los problemas de imagen o sonido.

Siga las instrucciones de la pantalla.

---

#### [Información del sistema](#)

Muestra la información del sistema en este TV.

---

#### [Info del dispositivo](#)

Muestra la información de este dispositivo de TV.

# Preguntas frecuentes

## Imagen

---

Antes de solicitar servicio o asistencia, siga estas indicaciones sencillas para resolver el problema. También diagnostica los problemas de imagen en [TV Auto Test](#).

 → [Soporte > Menú Ayuda > Uso del menú Ayuda](#)

Si el problema persiste, póngase en contacto con su concesionario Panasonic local para solicitar su ayuda.

---

### Aspecto Automático

---

- El Aspecto Automático ha sido diseñado para proveerle la mejor relación para llenar la pantalla.

 → [Ver la televisión > Para conseguir las mejores imágenes > Señal de control de aspecto](#)

- Pulse **ASPECT** si quiere cambiar manualmente la relación de aspecto.

 → [Ver la televisión > Para conseguir las mejores imágenes > Aspecto](#)

---

### Imagen en blanco y negro

---

- Verifique que la salida del equipo externo concuerde con la entrada del TV.
- 

### Imagen caótica y ruidosa

---

- Establezca [Reducción de ruido](#) y [Remasterización de MPEG](#) en el Menú de imagen para eliminar el ruido.

 → [Ver la televisión > Para conseguir las mejores imágenes > Ajustes de reducción de ruido](#)

- Verifique los equipos eléctricos cercanos (automóviles, motocicletas, lámparas fluorescentes).
-

No se muestra ninguna imagen

---

- Verifique que esté seleccionado el modo de entrada correcto.
- Compruebe que el ajuste de **AV (COMPONENT / VIDEO)** en **Selección entrada** coincida con la señal de salida del equipo externo.

 → Ver la televisión > Equipo externo

- ¿Están **Nivel de luminancia**, **Contraste**, **Brillo** o **Color** en el Menú de imagen ajustados en el mínimo?

 → Ver la televisión > Para conseguir las mejores imágenes > Configuración básica

- Verifique todos los cables necesarios y que las conexiones estén bien hechas.
- 

Imagen borrosa o distorsionada (no hay sonido o el volumen está bajo)

---

- Restaurar canales.

 → Ver la televisión > Sintonización y edición de canales > Ajuste Automático

---

Puede aparecer una pequeña imagen en negro

---

- La imagen en negro se muestra para evitar la distorsión de las imágenes cuando cambia una señal de entrada.
- 

Puede existir la presencia de puntos blancos, rojos, azules, verdes y negros en la pantalla

---

- Esta es una característica normal de los paneles y no supone ningún problema. El panel ha sido fabricado con una tecnología de muy alta precisión que le brinda detalles precisos en la imagen. Ocasionalmente, podrían aparecer algunos píxeles no activos en la pantalla en forma de puntos fijos blancos, rojos, verdes, azules o negros. Tenga en cuenta que esto no afecta al rendimiento del panel.
- 

Se muestra una línea blanca horizontal en el modo de espera

---

- Es posible que aparezca una línea blanca horizontal en la pantalla durante un momento para ajustar el panel. Esto no es un fallo de funcionamiento.

## TV digital

---

Antes de solicitar servicio o asistencia, siga estas indicaciones sencillas para resolver el problema.

Si el problema persiste, póngase en contacto con su concesionario Panasonic local para solicitar su ayuda.

---

Se produce ruido de bloqueo, imagen congelada o desaparecida / Algunos canales no pueden sintonizarse

---



- Compruebe la posición, dirección y conexión de la antena o la parabólica.
- Verifique [Condición de la señal](#). Si el nivel de [Calidad de la señal](#) es bajo, significa que la señal DVB es débil. Conectando la antena al TV directamente, en lugar de conectarla a través del equipo (Sintonizador multimedia, DVD, etc.), puede mejorar la calidad de la señal.



→ [Ver la televisión > Sintonización y edición de canales > Condición de la señal](#)



→ [Ver la televisión > Información básica > Conexión básica](#)

- Las condiciones atmosféricas afectan la recepción de la señal (lluvia intensa, nieve, etc.), especialmente en áreas de recepción deficiente. Incluso con buen tiempo, la alta presión puede causar recepción deficiente en algunos canales.
  - Debido a las tecnologías de recepción digital empleadas, la calidad de las señales digitales puede ser relativamente baja en algunos casos, a pesar de la buena recepción de los canales analógicos.
  - Compruebe las conexiones y configuraciones de red (DVB-por-IP).
-  → [Funciones > DVB-por-IP](#)
-  → [Red > Ajustes de red](#)
- Apague el TV con el Interruptor de encendido/apagado de la alimentación principal y luego vuelva a encenderlo.
- 

[Ajuste automático - DVB-S](#) no puede realizarse por completo

---

- Compruebe las conexiones y la orientación de la parabólica.



→ [Ver la televisión > Información básica > Conexión básica](#)

- Si el problema persiste, consulte a su concesionario local.
-

### Aparece el mensaje [Faulty dish](#)

---

- El cable de satélite puede tener un cortocircuito o puede que existan problemas de conexión con el cable. Compruebe el cable y las conexiones y después apague el TV con el Interruptor de encendido/apagado de la alimentación principal, y luego vuelva a encenderlo.
  - Si aún aparece el mensaje, consulte a un técnico para que verifique la antena parabólica y el cable.
- 

### No se muestran programas en la [Guía de TV](#)

---

- Compruebe el transmisor digital.
- Ajuste el sentido de la antena terrestre o parabólica con relación a otro transmisor instalado cerca.

## TV analógica

---

Antes de solicitar servicio o asistencia, siga estas indicaciones sencillas para resolver el problema.

Si el problema persiste, póngase en contacto con su concesionario Panasonic local para solicitar su ayuda.

---

Aparecen puntos blancos o imagen de sombra (doble imagen) / Algunos canales no pueden sintonizarse

---

- Compruebe la posición, dirección y conexión de la antena.
- Las condiciones atmosféricas afectan la recepción de la señal (lluvia intensa, nieve, etc.), especialmente en áreas de recepción deficiente. Incluso con buen tiempo, la alta presión puede causar recepción deficiente en algunos canales.
- Apague el TV con el Interruptor de encendido/apagado de la alimentación principal y luego vuelva a encenderlo.
- Si el problema persiste, póngase en contacto con su distribuidor o proveedor del servicio para consultarle acerca de los servicios disponibles.

## Sonido

---

Antes de solicitar servicio o asistencia, siga estas indicaciones sencillas para resolver el problema. También diagnostica los problemas de sonido en [TV Auto Test](#).





 → [Soporte > Menú Ayuda > Uso del menú Ayuda](#)

Si el problema persiste, póngase en contacto con su concesionario Panasonic local para solicitar su ayuda.

---

### No se produce sonido

---

- ¿Está activado “Silenciar sonido”? Pulse **MUTE** para encender o apagar el silenciador de sonido.
  - ¿Está el volumen ajustado al mínimo?
  - Compruebe las conexiones y la configuración del equipo externo.  
 → [Ver la televisión > Equipo externo](#)
  - Asegúrese de que [Selección altavoz](#) esté ajustado a [TV](#).  
 → [Ver la televisión > Para conseguir el mejor audio > Ajustes de volumen](#)  
 → [Funciones > “HDAVI Control™” de VIERA Link > Selección altavoz](#)
  - Asegúrese de que [Configurac. altavoz TV](#) esté ajustado a [Altavoz de TV](#).  
 → [Ver la televisión > Para conseguir el mejor audio > Ajustes de volumen](#)
  - Compruebe que el altavoz externo suministrado se conecta correctamente al terminal de altavoz exclusivo del TV. ([series EZ1000E](#))
- 

### El nivel del sonido está bajo o el sonido sale distorsionado

---

- Puede que la recepción de la señal de sonido sea débil.
- Ajuste [MPX](#) en el Menú de sonido a [Mono](#). (Analógico)  
 → [Ver la televisión > Para conseguir el mejor audio > Ajustes avanzados](#)

# HDMI

---





Antes de solicitar servicio o asistencia, siga estas indicaciones sencillas para resolver el problema.

Si el problema persiste, póngase en contacto con su concesionario Panasonic local para solicitar su ayuda.

---





## El sonido es raro

---

- Compruebe que la configuración de [Formato de audio HDMI](#) en el Menú de sonido coincida con la señal de audio del equipo conectado.  
 → [Ver la televisión > Para conseguir el mejor audio > Ajustes avanzados](#)
  - Verifique el ajuste [Entrada HDMI](#) en el Menú de sonido.  
 → [Ver la televisión > Para conseguir el mejor audio > Ajustes avanzados](#)
  - Si la conexión del sonido digital tiene un problema, seleccione la conexión de sonido analógico.  
 → [Ver la televisión > Equipo externo > Características de HDMI](#)
  - Establezca [Configuración autom. HDMI](#) en [Modo 1](#) en el Menú de configuración.  
 → [Ver la televisión > Resolución 4K > Configuración autom. HDMI](#)
- 

Las imágenes de un equipo externo son raras cuando éste se conecta a través de HDMI

---

- Verifique si el cable HDMI está conectado correctamente.  
 → [Ver la televisión > Equipo externo > Conexión externa](#)
- Apague el TV y el equipo y luego vuelva a encenderlos.
- Verifique una señal de entrada procedente del equipo.  
 → [Ver la televisión > Equipo externo > Señales de entrada válidas](#)
- Use un equipo compatible con EIA/CEA-861/861D.
- Establezca [Configuración autom. HDMI](#) en [Modo 1](#) en el Menú de configuración.  
 → [Ver la televisión > Resolución 4K > Configuración autom. HDMI](#)
- El formato 4K válido varía según el terminal HDMI.  
 → [Ver la televisión > Resolución 4K > Formato 4K válido](#)

## Red

---





Antes de solicitar servicio o asistencia, siga estas indicaciones sencillas para resolver el problema.

Si el problema persiste, póngase en contacto con su concesionario Panasonic local para solicitar su ayuda.

---



No es posible conectarse a la red

---

- Compruebe que el cable LAN o la LAN inalámbrica estén conectados correctamente.  
 → Red > Conexiones de red
  - Compruebe las conexiones y los ajustes.  
 → Red > Conexiones de red  
 → Red > Ajustes de red
  - Compruebe el equipo de red y el entorno de red.
  - Es posible que el router no esté configurado para enviar una dirección IP automáticamente. Si el administrador de la red prefiere asignar la dirección IP, ajústela manualmente.  
 → Red > Ajustes de red
  - Es posible que el router esté utilizando un filtro de direcciones MAC (configuración de seguridad). Confirme la dirección MAC de este TV y configure el router para que lo utilice.  
 → Red > Ajustes de red > Estado de Red
  - Si el problema persiste, consulte a su proveedor de servicios de Internet o compañía de telecomunicaciones.
- 

No se puede seleccionar el archivo durante las operaciones DLNA

---

- ¿Está preparado el servidor de medios del equipo conectado?  
 → Red > DLNA > Flujo interno
  - Compruebe si el formato de datos es el correcto.  
 → Red > Formato admitido
  - Compruebe los ajustes de [Configur. enlace de red](#).  
 → Red > Ajustes de red > Configur. enlace de red
-

No se puede utilizar el contenido de Internet

---

- Compruebe las conexiones y los ajustes.

 → Red > Conexiones de red > Conexión a Internet

 → Red > Ajustes de red

- Puede que el servidor o la línea conectada estén ocupados.

## Otro

---

Antes de solicitar servicio o asistencia, siga estas indicaciones sencillas para resolver el problema.

Si el problema persiste, póngase en contacto con su concesionario Panasonic local para solicitar su ayuda.

---

La función **VIERA Link** no funciona y aparece un mensaje de error

---

- Compruebe las conexiones.



→ [Funciones > "HDAVI Control™" de VIERA Link > Resumen de VIERA Link](#)

- Encienda el equipo conectado y luego encienda el TV.



→ [Funciones > "HDAVI Control™" de VIERA Link](#)

---

Partes del TV se calientan

---

- Hay partes del TV que se pueden calentar. Estos aumentos de temperatura no suponen ningún problema en términos de rendimiento o calidad.
- 

Aparece un mensaje de error de sobrecorriente

---

- Es posible que este error se deba al dispositivo USB conectado. Retire el dispositivo y apague y vuelva a encender el TV con el Interruptor de encendido/apagado de la alimentación principal.
  - Compruebe que no haya ningún cuerpo extraño en el interior del puerto USB.
- 

Aparece un mensaje de error

---

- Siga las instrucciones del mensaje.
  - Si el problema persiste, póngase en contacto con su proveedor Panasonic local o con el centro de servicio autorizado.
-

## El panel de control táctil no funciona o no se puede registrar

---

- ¿Están instaladas correctamente las pilas?
- Las pilas pueden estar agotándose. Sustitúyalas por otras nuevas.
- Regístrelo de nuevo.

 → [Funciones > Panel de control táctil > Ajustes](#)

- Utilice el panel de control táctil a una distancia no superior a 3,2 m del TV, aprox. (Puede que el alcance disminuya en función de la obstaculización entre el TV y el panel, o del entorno circundante).

---

## La función de control de voz no funciona

---

- Es posible que la función de control de voz no funcione correctamente dependiendo de la pronunciación, el ruido o el entorno de red.
- Para obtener detalles sobre la función de control de voz

 → [Funciones > Control de voz](#)

---

## El LED no cambia al color rojo en modo de espera

---

- El LED cambia a color naranja en modo de espera en las condiciones siguientes:
  - Grabación en curso.
  - Se ha establecido [Programar temporizador](#).
  - [Servidor DLNA](#) se ajusta a [On](#).
  - [Encendido por Apps](#) se ajusta a [On](#).
  - [Home Streaming](#) se ajusta a [Siempre](#).
  - [Encendido Por Easy Mirroring](#) se ajusta a [On](#).
  - [TV Anywhere](#) se ajusta a [On](#).
  - [Config. servidor DVB-vía-IP](#) se ajusta a [Habil. servidor DVB-por-IP](#).
- El LED cambia a naranja durante el ajuste del panel (desde aproximadamente 10 minutos hasta 80 minutos como máximo). El LED cambia a naranja de nuevo en modo de espera cuando el TV está encendido/apagado antes de que se complete el ajuste del panel. (Asegúrese de apagar el TV con el mando a distancia para ajustar el panel).

Si se presiona con un dedo, el panel de visualización se mueve ligeramente y emite un ruido

---

- Existe un pequeño hueco alrededor del panel para evitar que se ocasionen daños en el panel. Esto no es un fallo de funcionamiento.

## Información detallada

---

En el siguiente sitio web encontrará información de ayuda sobre la aplicación, los dispositivos opcionales, funcionamiento, etc.

<http://panasonic.jp/support/global/cs/tv/> (Inglés solamente)

# Mantenimiento

## Cuidados y limpieza

---

Desconecte primero la clavija de alimentación de la toma de corriente.

### ■ Panel de la pantalla, Mueble, Pedestal

Cuidado diario:

Frote suavemente la superficie del panel de visualización, el mueble o el pedestal utilizando un paño suave para eliminar la suciedad o las huellas dactilares.

Para suciedad difícil de quitar:

- (1) Primero limpie el polvo de la superficie.
- (2) Humedezca el paño suave en agua limpia o detergente neutro diluido (1 parte de detergente por 100 partes de agua).
- (3) Escurra bien el paño. (Tenga en cuenta que no debe dejar entrar líquidos en el interior del TV ya que se podría producir una avería).
- (4) Seque bien la humedad y limpie la suciedad difícil.
- (5) Finalmente, vuelva a frotar para eliminar toda la humedad.

= Precaución =

- No utilice un paño áspero ni frote la superficie con demasiada fuerza, ya que podría rayar la superficie.
- Tenga cuidado de no someter las superficies a repelente de mosquitos, diluyentes, disolventes de pintura, ni otras sustancias volátiles. Esto podría degradar la calidad de la superficie o causar el desprendimiento de la pintura.
- La superficie del panel de la pantalla ha recibido un tratamiento especial y puede estropearse fácilmente. Tenga cuidado de no golpear ni rayar la superficie con sus uñas ni otros objetos duros.
- No permita que el mueble ni el pedestal entren en contacto con sustancias de caucho ni cloruro de polivinilo durante mucho tiempo. Esto podría degradar la calidad de la superficie.

## ■ **Altavoz** (series EZ1000E)

Limpie el altavoz con un trapo suave y seco.

= Precaución =

- Utilice un trapo fino para limpiar el altavoz. No utilice tejidos ni materiales como toallas, etc. que puedan dejar pelusa. Las partículas pequeñas pueden quedarse atascadas dentro de la cubierta del altavoz.
- No limpie la malla del altavoz con un trapo mojado.
- No utilice nunca alcohol, diluyente ni bencina para limpiar este altavoz.
- Antes de utilizar un trapo tratado químicamente, lea detenidamente las instrucciones de dicho trapo.

## ■ **Clavija de alimentación**

- Limpie la clavija de alimentación pasando un paño seco a intervalos regulares. La humedad y el polvo pueden causar un incendio o una descarga eléctrica.

