

# Panasonic®

## Bedienungsanleitung

---

### Digitales Schnurlos-Telefon

Modellbez. **KX-TGE210G**

### Digitales Schnurlos-Telefon mit integriertem Anrufbeantworter

Modellbez. **KX-TGE220G**

**KX-TGE222G**



Abgebildetes Modell: KX-TGE210.

***Lesen Sie vor dem ersten Gebrauch "Erste Schritte" auf Seite 10.***

**Vielen Dank, dass Sie sich für den Kauf eines Panasonic-Produkts entschieden haben.**  
Bitte lesen Sie diese Bedienungsanleitung durch, bevor Sie das Gerät in Betrieb nehmen.  
Bewahren Sie sie zur künftigen Bezugnahme gut auf.

**Bitte registrieren Sie Ihr Produkt: [www.registrierung.panasonic.de](http://www.registrierung.panasonic.de)**

## Inhalt

### Einführung

Modell-Ausführung .....	3
Zubehör-Informationen .....	3
Allgemeine Informationen .....	5

### Wichtige Informationen

Sicherheitshinweise .....	6
Wichtige Sicherheitshinweise .....	7
Für eine optimale Leistung .....	7
Weitere Hinweise .....	8
Technische Daten .....	9

### Erste Schritte

Einrichtung .....	10
Bedienelemente .....	12
Display-Symbole .....	13
Ein-/Ausschalten des Geräts .....	15
Spracheinstellung .....	15
Datum & Zeit .....	15
Aufzeichnen Ihres Ansagetextes .....	15
Sonstige Einstellungen .....	15

### Anrufe entgegennehmen

Anrufen .....	17
Anrufe entgegennehmen .....	17
Nützliche Funktionen während eines Gesprächs .....	18
Mobilteil-Suchfunktion .....	19
Mobiltelefon-Suchfunktion .....	19
Interngespräche .....	20
Tastensperre .....	21

### Telefonbuch

Telefonbuch .....	22
Kurzwahl .....	23

### Programmierung

Menüliste .....	25
Alarm .....	31
Nicht-stören-Modus .....	31
Störende Anrufe sperren .....	32
Babyphone .....	33
Weitere Programmierung .....	35
Registrieren von Geräten .....	36

### Leistungsmerkmal Anruferanzeige (CLIP)

Verwenden des Leistungsmerkmals Anruferanzeige (CLIP) .....	38
Anruferliste .....	39

### Anrufbeantworter

Anrufbeantworter .....	40
Aktivierung/Deaktivierung des Anrufbeantworters .....	40
Ansagetext .....	40
Abhören von Nachrichten .....	41
Erweiterte Hinweisfunktionen auf neue Nachrichten .....	42
Fernabfrage .....	44
Anrufbeantworter-Einstellungen .....	45

### Nützliche Informationen

Voice Mail-Dienst .....	47
Zeicheneingabe .....	47
Fehlermeldungen .....	49
Fehlerbehebung .....	50
Garantieinformation .....	54

### Index

Index .....	55
-------------	----

## Modell-Ausführung

### ■ Serie KX-TGE210



- Abgebildetes Modell: KX-TGE210.

### ■ Serie KX-TGE220

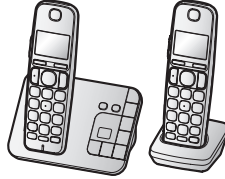

- Abgebildetes Modell: KX-TGE222.

Set	Modellbez.	Basisstation	Mobilteil	
		Teile-Nr.	Teile-Nr.	Menge
Serie KX-TGE210	KX-TGE210	KX-TGE210	KX-TGEA21	1
Serie KX-TGE220	KX-TGE220	KX-TGE220	KX-TGEA21	1
	KX-TGE222	KX-TGE220	KX-TGEA21	2

## Zubehör-Informationen

### Mitgeliefertes Zubehör

Nr.	Zubehör/Teilenummer	Menge	
		KX-TGE210 KX-TGE220	KX-TGE222
①	Netzteil für Basisstation/PNLV226CE	1	1
②	Telefonkabel	1	1
③	Standardakkus <sup>*1</sup>	2	4
④	Akkufachabdeckung <sup>*2</sup>	1	2
⑤	Gürtelclip	1	2
⑥	Ladeschale	–	1
⑦	Netzteil für Ladeschale/PNLV233CE	–	1

\*1 Informationen zu Ersatzakkus finden Sie unter Seite 4.

\*2 Das Mobilteil wird mit angebrachter Akkufachabdeckung geliefert.

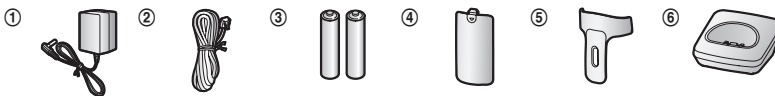

## Einführung

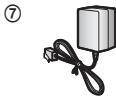

### Optionales Zubehör/Ersatzteile

Verkaufsinformationen erfahren Sie bei Ihrem Panasonic-Händler.

Zubehör	Modellnummer
Standardakkus	HHR-4MVE <sup>*1</sup>
	Akkutyp: – Ni-MH (Nickelmetallhydrid) – 2 x Größe AAA (R03) für jedes Mobilteil
Headset	RP-TCA430
DECT-Repeater	KX-A405
Schlüsselfinder	KX-TGA20EX <sup>*2</sup>

\*1 Ersatzakkus haben möglicherweise eine andere Kapazität als die mitgelieferten Akkus.

\*2 Durch Registrieren des Schlüsselfinders (max. 4) in einem digitalen Schnurlostelefon von Panasonic und Anbringen des Schlüsselfinders an einen leicht zu verlierenden Gegenstand können Sie den verlegten Gegenstand suchen und finden. Bitte besuchen Sie unsere Website:

<http://panasonic.net/pcc/products/telephone/p/tga20/>

Wenden Sie sich für Informationen zur Verfügbarkeit des Schlüsselfinders in Ihrem Gebiet an Panasonic oder den autorisierten Vertrieb.

### Weitere Hinweise

- Design und Spezifikationen können ohne Ankündigung geändert werden.
- Die in dieser Bedienungsanleitung verwendeten Abbildungen können vom eigentlichen Produkt geringfügig abweichen.

### Erweiterung des Telefonsystems

Mobilteil (optional): KX-TGEA20EX	
<p>Sie können das Telefonsystem erweitern und optionale Mobilteile (maximal 6) für eine einzelne Basisstation registrieren.</p> <ul style="list-style-type: none"><li>• Optionale Mobilteile können eine andere Farbe haben als die mitgelieferten Mobilteile.</li></ul>	

---

## Allgemeine Informationen

- Dieses Gerät wurde für Verwendung im analogen Telefonnetz in Deutschland entwickelt.
- Wenden Sie sich bei Problemen zunächst an Ihren Fachhändler.

### Konformitätserklärung:

- Panasonic Corporation erklärt, dass der Funkgerätetyp (Serie KX-TGE210/Serie KX-TGE220: Seite 3) die Richtlinie 2014/53/EU erfüllt. Der vollständige Text der EU-Konformitätserklärung steht unter folgender Internetadresse zur Verfügung:

<http://www.ptc.panasonic.eu/doc>

#### Kontakt zu autorisiertem Vertreter:

Panasonic Testing Centre  
Panasonic Marketing Europe GmbH  
Winsbergring 15, 22525 Hamburg, Germany

---

## Zur künftigen Bezugnahme

Wir empfehlen folgende Informationen zu notieren und aufzubewahren, da diese bei möglichen Reparaturen im Rahmen der Garantie benötigt werden.

Seriennummer	Datum des Kaufs
(ist auf der Unterseite der Basisstation angegeben)	
Name und Adresse des Händlers	

Heften Sie den Kaufbeleg hier an.

## Wichtige Informationen

### Sicherheitshinweise

Lesen Sie diesen Abschnitt vor Inbetriebnahme des Produkts sorgfältig durch, um ernsthafte bzw. lebensgefährliche Verletzungen oder Sachbeschädigungen zu vermeiden und einen ordnungsgemäßen und sicheren Betrieb zu gewährleisten.

#### WARNUNG

##### Stromanschluss

- Verwenden Sie nur die am Produkt angegebene Stromquelle.
- Achten Sie darauf, dass Netzsteckdosen und Verlängerungskabel nicht überlastet werden. Andernfalls können Feuer oder elektrischer Schlag die Folge sein.
- Das Netzteil/den Netzstecker vollständig in die Steckdose einsetzen. Nichtbeachten kann elektrische Schläge und/oder übermäßige Wärme verursachen und zu Bränden führen.
- Entfernen Sie regelmäßig Staub usw. vom Netzteil/Netzstecker, indem Sie den Netzstecker aus der Steckdose ziehen und Netzteil und -stecker mit einem trockenen Tuch abwischen. Staub, der sich angesammelt hat, kann fehlerhafte Isolierung durch Feuchtigkeit usw. verursachen und zu Bränden führen.
- Ziehen Sie den Netzstecker des Produkts aus der Steckdose, wenn es Rauch entwickelt, einen anomalen Geruch verströmt oder ungewöhnliche Geräusche von sich gibt. Diese Bedingungen können Brände oder elektrische Schläge auslösen. Warten Sie, bis das Gerät nicht mehr raucht, und wenden Sie sich an eine autorisierte Kundendienststelle.
- Ziehen Sie den Netzstecker aus der Steckdose und berühren Sie nicht die Innenseite des Produkts, wenn das Gehäuse geöffnet wurde.
- Berühren Sie den Netzstecker nie mit nassen Händen. Andernfalls besteht die Gefahr eines elektrischen Schlags.

##### Installation

- Um Feuer und elektrische Schläge zu vermeiden, sollten Sie dieses Gerät niemals Regen oder Feuchtigkeit aussetzen.

- Stellen Sie das Produkt nicht in der Nähe automatisch gesteuerter Geräte auf, wie zum Beispiel Automatiktüren oder Feueralarmen, und verwenden Sie es nicht in der Nähe solcher Geräte. Von dem Produkt abgegebene Funkwellen können Fehlfunktionen der Geräte verursachen und damit zu Unfällen führen.
- Sorgen Sie dafür, dass das Netzteilkabel oder Telefonkabel nicht unter Zug stehen oder verbogen werden und dass keine schweren Gegenstände auf ihnen abgestellt werden.

##### Vorsichtsmaßnahmen

- Ziehen Sie den Netzstecker des Produkts vor der Reinigung aus der Netzsteckdose. Verwenden Sie keine Reinigungsflüssigkeiten oder Reinigungssprays.
- Bauen Sie das Produkt nicht auseinander.
- Halten Sie jedwede Flüssigkeiten (Putzmittel, Reinigungsmittel usw.) fern vom Stecker des Telefonkabels. Sonst könnte ein Feuer entstehen. Falls der Stecker des Telefonkabels nass wird, entfernen Sie ihn sofort von der Wandsteckdose, und verwenden Sie ihn nicht.
- Durch übermäßige Lautstärke bei der Verwendung von Ohrhörern, Kopfhörern oder Headsets kann es zu einer Minderung des Hörvermögens kommen.
- Legen Sie ein Mobilteil nicht mit geöffneter Abdeckung der Sprechgarnitur-Buchse auf die Basisstation.

##### Medizinische Informationen

- Wenden Sie sich an den Hersteller Ihrer persönlichen medizinischen Geräte, wie zum Beispiel Herzschrittmacher oder Hörgerät, um zu erfahren, ob diese ausreichend gegen externe Hochfrequenzenergie abgeschirmt sind. (Das Produkt arbeitet in einem Frequenzbereich von 1,88 GHz bis 1,90 GHz und die RF-Übertragungsleistung beträgt (max.) 250 mW.)
- Verwenden Sie das Produkt nicht in Gesundheitseinrichtungen, wenn Bestimmungen auf dem Gelände Sie anweisen, solche Geräte nicht zu verwenden. In Krankenhäusern oder Gesundheitseinrichtungen werden möglicherweise Geräte verwendet, die empfindlich auf externe Hochfrequenzenergie reagieren.

## Wichtige Informationen

### VORSICHT

#### Einrichtung und Standort

- Schließen Sie das Telefonkabel niemals während eines Gewitters an.
- Installieren Sie niemals Telefonbuchsen in feuchten Räumen, außer wenn die Buchse ausdrücklich für Feuchträume vorgesehen ist.
- Berühren Sie abisolierte Telefondrähte oder Anschlussklemmen nur dann, wenn das Telefon vorher vom Telefonnetz getrennt wurde.
- Gehen Sie beim Installieren und Ändern von Telefonleitungen immer vorsichtig vor.
- Das Netzteil dient als Trennung zum übrigen Stromnetz. Stellen Sie sicher, dass sich die Netzsteckdose in der Nähe des Produkts befindet und leicht zugänglich ist.
- In folgenden Fällen können mit diesem Produkt keine Anrufe getätigt werden:
  - Die Akkus des Mobilteils müssen geladen werden oder sind defekt.
  - Bei einem Stromausfall.
  - Die Tastensperre ist aktiviert.

#### Akku

- Wir empfehlen die auf Seite 4 genannten Akkus. **VERWENDEN SIE NUR Ni-MH-Akkus der Größe AAA (R03).**
- Verwenden Sie keine alten und neuen Akkus zusammen.
- Öffnen und beschädigen Sie die Akkus nicht. Freigesetzter Elektrolyt aus dem Akku ist korrosiv und kann Verbrennungen oder Verletzungen an Augen und Haut hervorrufen. Der Elektrolyt ist toxisch und kann bei Verschlucken zu Verletzungen führen.
- Lassen Sie im Umgang mit den Akkus Vorsicht walten. Lassen Sie keine leitenden Materialien, wie beispielsweise Ringe, Armbänder oder Schlüssel die Akkus berühren, da dies zu einem Kurzschluss führen kann, bei dem sich die Akkus und/oder die leitenden Materialien überhitzen und somit Verbrennungen verursachen können.
- Laden Sie die im Lieferumfang enthaltenen oder speziell für dieses Produkt angegebenen Akkus nur gemäß den Anweisungen und Einschränkungen in diesem Handbuch.
- Verwenden Sie zum Laden der Akkus nur eine kompatible Basisstation (bzw. Ladegerät).

Nehmen Sie keine Änderungen an der Basisstation (bzw. am Ladegerät) vor. Die Nichtbefolgung dieser Anweisungen kann zum Aufquellen oder Explodieren der Akkus führen.

### Wichtige Sicherheitshinweise

Bei der Verwendung des Produkts müssen immer grundlegende Sicherheitsregeln beachtet werden, um das Risiko von Feuer, elektrischen Schlägen und Verletzungen zu reduzieren. Beachten Sie dabei Folgendes:

1. Verwenden Sie dieses Produkt nicht in der Nähe von Wasser, beispielsweise nahe einer Badewanne, einem Waschbecken, einer Küchenspüle oder einer Waschwanne, in einem feuchten Keller oder in der Nähe eines Pools.
2. Vermeiden Sie die Verwendung des Telefons während eines Gewitters. Es kann ein geringes Risiko eines elektrischen Schlags durch Blitze bestehen.
3. Verwenden Sie das Telefon nicht zur Meldung einer undichten Gasleitung, wenn es sich in der Nähe der undichten Stelle befindet.
4. Verwenden Sie nur Stromkabel und Akkus, die in dieser Bedienungsanleitung angegeben sind. Zum Entsorgen nicht ins Feuer werfen. Der/die Akku(s) kann/können explodieren. Beachten Sie eventuelle spezielle lokal geltende Entsorgungsvorschriften.

**BEWAHREN SIE DIESE  
BEDIENUNGSANLEITUNG GUT AUF**

### Für eine optimale Leistung

#### Standort der Basisstation/Rauschen vermeiden

Die Basisstation und andere kompatible Panasonic-Einheiten kommunizieren über Radiowellen miteinander.

- Für rauschfreie Kommunikation bei maximaler Reichweite stellen Sie die Basisstation wie folgt auf:
  - In Innenräumen an einem praktischen, hohen und zentralen Standort ohne Hindernisse zwischen dem Mobilteil und der Basisstation.

## Wichtige Informationen

- Nicht in der Nähe von elektronischen Geräten, wie TV-Geräten, Radiogeräten, PCs, schnurlosen Geräten oder weiteren Telefonen.
- Nicht in Richtung von Hochfrequenzsendern, wie externen Mobilfunksendemasten. (Stellen Sie die Basisstation nicht in einer Fensternische oder in der Nähe eines Fensters auf.)
- Reichweite und Sprachqualität hängen von den örtlichen Umgebungsbedingungen ab.
- Wenn der Empfang für eine Basisstation nicht ausreichend ist, stellen Sie die Basisstation an einem anderen Ort auf, um einen besseren Empfang zu erzielen.

### Betriebsumgebung

- Halten Sie das Produkt entfernt von Vorrichtungen wie Neonröhren und Motoren, die elektrische Störungen erzeugen.
- Das Produkt muss vor übermäßigem Rauch, Staub, hohen Temperaturen und Vibrationen geschützt werden.
- Das Produkt darf nicht direkter Sonnenbestrahlung ausgesetzt werden.
- Legen Sie keine schweren Gegenstände auf das Produkt.
- Wenn Sie das Produkt länger nicht verwenden, ziehen Sie das Netzkabel aus der Steckdose.
- Betreiben Sie das Produkt nicht in der Nähe von Wärmequellen, wie Heizungen, Kochern usw. Stellen Sie dieses Produkt nicht in Räumen auf, in denen die Temperatur unter 0 °C oder über 40 °C liegt. Feuchte Keller sollten auch vermieden werden.
- Die maximale Anrufentfernung kann sich verkürzen, wenn das Produkt an folgenden Orten benutzt wird: in der Nähe von Hindernissen wie Hügeln und Tunneln, unter der Erde oder in der Nähe von Metallobjekten wie Drahtzäunen usw.
- Der Gebrauch dieses Produkts in der Nähe elektrischer Geräte kann Störungen verursachen. Halten Sie das Produkt in einem Abstand zu anderen elektrischen Geräten.

### Pflege

- **Wischen Sie die Außenflächen des Produkts mit einem weichen feuchten Tuch ab.**
- Verwenden Sie kein Benzin, Verdünner oder Scheuerpulver.

## Weitere Hinweise

**VORSICHT:** Explosionsgefahr bei Verwendung nicht geeigneter Akkus. Entsorgen Sie gebrauchte Akkus gemäß den Anweisungen.

### Hinweis zu Entsorgung, Übertragung und Rückgabe des Produkts

- In dem Produkt können private/vertrauliche Informationen gespeichert werden. Zum Schutz Ihrer privaten/vertraulichen Daten empfehlen wir, Informationen wie zum Beispiel Telefonbuch- oder Anruferisteneinträge aus dem Speicher zu löschen, bevor Sie das Produkt entsorgen, übertragen oder zurückgeben.

### Benutzerinformation zur Sammlung und Entsorgung von veralteten Geräten und benutzten Batterien

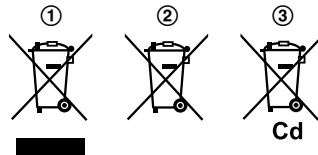

Diese Symbole (①, ②, ③) auf den Produkten, Verpackungen und/oder Begleitdokumenten bedeuten, dass benutzte elektrische und elektronische Produkte und Batterien nicht in den allgemeinen Hausmüll gegeben werden sollen. Bitte bringen Sie diese alten Produkte und Batterien zur Behandlung, Aufarbeitung bzw. zum Recycling gemäß Ihrer Landesgesetzgebung und den Richtlinien 2002/96/EG und 2006/66/EG zu Ihren zuständigen Sammelpunkten. Indem Sie diese Produkte und Batterien ordnungsgemäß entsorgen, helfen Sie dabei, wertvolle Ressourcen zu schützen und eventuelle negative Auswirkungen auf die menschliche Gesundheit und die Umwelt zu vermeiden, die anderenfalls durch eine unsachgemäße Abfallbehandlung auftreten können. Wenn Sie ausführlichere Informationen zur Sammlung und zum Recycling alter Produkte und Batterien wünschen, wenden Sie sich bitte an Ihre örtlichen Verwaltungsbehörden, Ihren

## Wichtige Informationen

Abfallentsorgungsdienstleister oder an die Verkaufseinrichtung, in der Sie die Gegenstände gekauft haben.

Gemäß Landesvorschriften können wegen nicht ordnungsgemäßer Entsorgung dieses Abfalls Strafgebühren verhängt werden.

### Für geschäftliche Nutzer in der Europäischen Union

Wenn Sie elektrische oder elektronische Geräte entsorgen möchten, wenden Sie sich wegen genauerer Informationen bitte an Ihren Händler oder Lieferanten.

### Informationen zur Entsorgung in Ländern außerhalb der Europäischen Union

Diese Symbole (①, ②, ③) gelten nur innerhalb der Europäischen Union. Wenn Sie solche Gegenstände entsorgen möchten, erfragen Sie bitte bei den örtlichen Behörden oder Ihrem Händler, welches die ordnungsgemäße Entsorgungsmethode ist.

### Hinweis zum Batteriesymbol

Dieses Symbol (②) kann in Kombination mit einem chemischen Symbol (③) verwendet werden. In diesem Fall erfüllt es die Anforderungen derjenigen Richtlinie, die für die betreffende Chemikalie erlassen wurde.

### Hinweis zur Batterieentfernung

Siehe "Einsetzen der Akkus" auf Seite 10.

## Technische Daten

- **Standard:**  
DECT (Digital Enhanced Cordless Telecommunications: Digitale, verbesserte schnurlose Telekommunikation),  
GAP (Generic Access Profile)
- **Frequenzbereich:**  
1,88 GHz bis 1,90 GHz
- **RF-Übertragungsleistung:**  
Ca. 10 mW (durchschnittliche Leistung pro Kanal)  
max. 250 mW
- **Stromversorgung:**

220 – 240 V AC, 50/60 Hz

- **Leistungsaufnahme:**

**Basisstation\*1:**

Bereitschaft: ca. 0,7 W

Maximum: ca. 2,9 W

**Basisstation\*2:**

Bereitschaft: ca. 0,9 W

Maximum: ca. 3,4 W

**Ladegerät:**

Bereitschaft: ca. 0,12 W

Maximum: ca. 1,8 W

- **Betriebsbedingungen:**

0 °C–40 °C, 20 %–80 % relative Luftfeuchtigkeit (trocken)

\*1 Serie KX-TGE210: Seite 3

\*2 Serie KX-TGE220: Seite 3

### Hinweis:

- Die Reichweite des Mobilteils beträgt innerhalb von Gebäuden 50 Meter und außerhalb von Gebäuden 300 Meter. Bitte beachten Sie, dass sie durch Betonbarrieren u. Ä. eingeschränkt werden kann.

## Allgemeine Frequenzbestimmungen

Als Zulassungsinhaber dieses DECT Schnurlostelefons sind wir verpflichtet, gemäß der Amtsblattverfügung 145/1998 Ihnen folgende Hinweise zu geben.

1. Dieses System besteht aus ortsfesten und mobilen Funkstellen.
2. Schnurlose Telekommunikationsanlagen können als Endeinrichtungen an öffentliche Telefonnetze angeschlossen werden.
3. Für diese Schnurlose Telekommunikationsanlage gibt es eine Allgemeinzuteilung für den Frequenzbereich, in dem es ausschließlich betrieben werden darf:

### System DECT 1880 — 1900 MHz

4. Diese Allgemeinzuteilung gilt zunächst für einen Zeitraum von 10 Jahren und wird in Abhängigkeit von der europäischen Harmonisierung fortgeschrieben.

## Erste Schritte

### Einrichtung

#### Anschlüsse

##### ■ Basisstation

- 1 Schließen Sie das Netzteil an, indem Sie den Stecker fest in die Buchse drücken.
- 2 Haken Sie das Kabel zur Befestigung ein.
- 3 Schließen Sie das Netzteil an eine Steckdose an.
- 4 Verbinden Sie das Telefonkabel mit dem Gerät und dann mit der Telefonbuchse, wobei Sie ein Klicken hören sollten.
- 5 Ein DSL/ADSL-Filter (nicht im Lieferumfang enthalten) ist erforderlich, wenn Sie einen DSL/ADSL-Dienst benutzen.

##### Hinweis:

- Verwenden Sie ausschließlich das mitgelieferte Netzteil PNLV226CE von Panasonic.
- Verwenden Sie nur die mitgelieferte Telefonschnur.

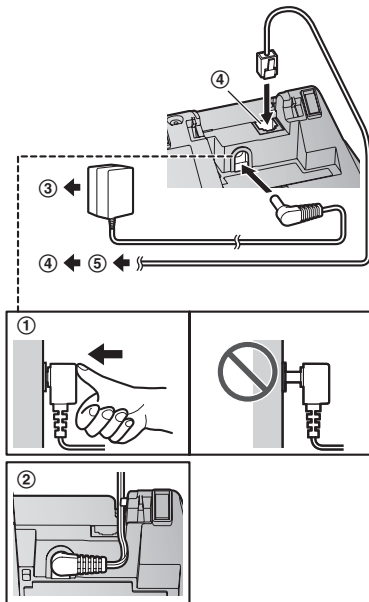

##### ■ Ladeschale

- 1 Stecken Sie den Netzteilstecker in das Gerät ein, wobei Sie ein Klicken hören sollten.
- 2 Schließen Sie das Netzteil an eine Steckdose an.

##### Hinweis:

- Verwenden Sie ausschließlich das mitgelieferte Netzteil PNLV233CE von Panasonic.

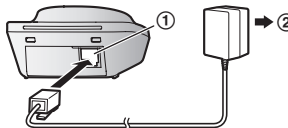

### Einsetzen der Akkus

- VERWENDEN SIE NUR Ni-MH-Akkus der Größe AAA (R03) (A).
- Verwenden Sie KEINE Alkali-/Mangan-/Ni-Cd-Batterien.
- Achten Sie auf richtige Polung (+, -).

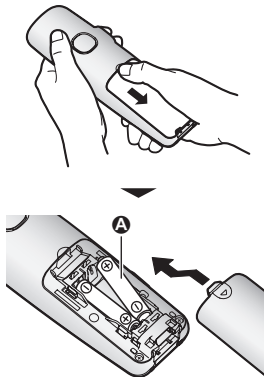

- Folgen Sie den Anweisungen auf dem Display, um das Gerät einzurichten.

### Akku-Aufladung

Für ca. 7 Stunden aufladen.

- Achten Sie darauf, dass "Ladend" angezeigt wird (A).

- Wenn die Akkus geladen sind, wird "Geladen" angezeigt.

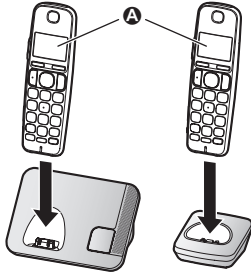

### Hinweis zur Einrichtung

#### Hinweis zu Anschlüssen

- Das Netzteil muss stets angeschlossen bleiben. (Es ist normal, dass sich das Netzteil während des Betriebes warm anfühlt.)
- Das Netzteil sollte an einer Wand- oder Bodensteckdose angeschlossen werden. Schließen Sie das Netzteil nicht an einer Deckensteckdose an, da sein Gewicht es aus der Steckdose ziehen könnte.

#### Während eines Stromausfalls

Das Gerät lässt sich während eines Stromausfalls nicht betreiben. Wir empfehlen, zur Sicherheit ein kabelgebundenes Telefon (ohne Netzteil) auf derselben Leitung oder an derselben Telefonbuchse anzuschließen, sofern Sie eine solche Telefonbuchse im Haus haben.

#### Hinweis zum Einsetzen der Akkus

- Verwenden Sie die mitgelieferten Akkus. Zum Ersetzen empfehlen wir die auf Seite 4, 7 genannten Akkus von Panasonic.

#### Hinweis zum Aufladen des Akkus

- Es ist normal, dass sich das Mobilteil während des Ladens warm anfühlt.
- Reinigen Sie die Ladkontakte von Mobilteil, Basisstation und Ladegerät ein Mal im Monat mit einem weichen und trockenen Tuch. Das Gerät vor dem Reinigen von der Netzsteckdose und den Telefonkabeln trennen. Reinigen Sie

die Kontakte häufiger, wenn das Gerät Schmierstoffen, Staub oder hoher Luftfeuchtigkeit ausgesetzt ist.

#### Ladezustand

Symbol	Ladezustand
	Hoch
	Mittel
	Niedrig
	Muss aufgeladen werden.

#### Panasonic Ni-MH-Akkuleistung (mitgelieferte Akkus)

Betrieb	Betriebsdauer
In Dauerbetrieb	Max. 16 Stunden
Im unbenutzten Zustand (Standby)	Max. 300 Stunden

#### Hinweis:

- Die tatsächliche Akkuleistung hängt vom Gebrauch und der Umgebung ab.
- Wenn der Eco-Modus auf "Eco Plus" gestellt ist, stoppt die Basisstation die Kommunikation mit dem Mobilteil während sie sich im Standby-Modus befindet. Dadurch verbraucht das Mobilteil bei der Suche nach der Basisstation mehr Strom als sonst und die Akku-Betriebsdauer verkürzt sich entsprechend (Seite 16).

## Erste Schritte

### Bedienelemente

#### Mobilteil

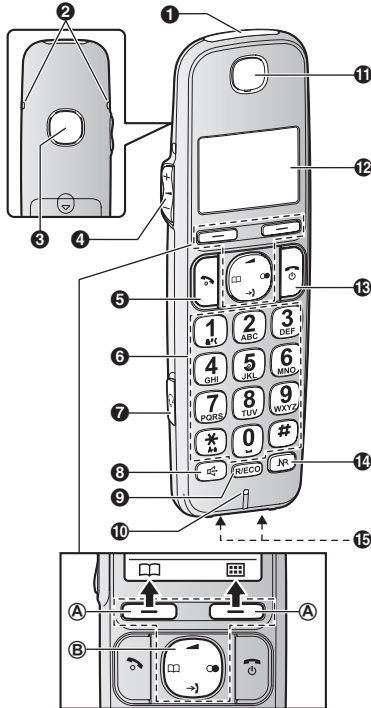

- 1 Ruftonanzeige
- 2 Gürtelclip-Loch
- 3 Lautsprecher
- 4 [ + ] / [ - ] ( ◀ : Lautstärke lauter/leiser)
- 5 [ ☎ ] (Gespräch)
- 6 Wähltastatur
- 7 Headset-Anschluß
- 8 [ 📞 ] (Freisprecheinrichtung)
- 9 [ R/ECO ]  
R: Rückfrage/Flash  
ECO: Eco-Modus-Schnelltaste
- 10 Mikrofon

- 11 Hörer
- 12 Display
- 13 [ ⏻ ] (Aus/Betrieb)
- 14 [ Ⓜ ] (Smart-Taste/  
Rauschunterdrückungstaste)  
Ⓜ -Anzeige
- 15 Ladekontakte

#### ■ Bedienelemente

##### Ⓐ Softtasten

Durch Drücken einer Softtaste drücken, können Sie die Funktion auswählen, die direkt darüber auf dem Display angezeigt wird.

##### Ⓑ Navigationstaste

Die Navigationstasten funktionieren wie folgt.

Symbol	Bedeutung
[ ▲ ]	[ ▲ ] Nach oben
[ ▼ ]	[ ▼ ] Nach unten
[ ◀ ]	[ ◀ ] Links
[ ▶ ]	[ ▶ ] Rechts

- [ ▲ ], [ ▼ ], [ ◀ ] oder [ ▶ ]: Blättern Sie durch verschiedene Listen und Einträge.
- [ ▲ ] oder [ ▼ ] ( ◀ ): Stellen Sie die Hörer/ Lautsprecher-Lautstärke während des Gesprächs ein.
- [ ▶ ] (Anruferliste): Anruferliste anzeigen.
- [ ◀ ] (Telefonbuch): Telefonbucheintrag anzeigen.
- [ ● ] (Wahlwiederholung):  
Wahlwiederholungsliste anzeigen.

**Basisstation**

■ Serie KX-TGE210: Seite 3

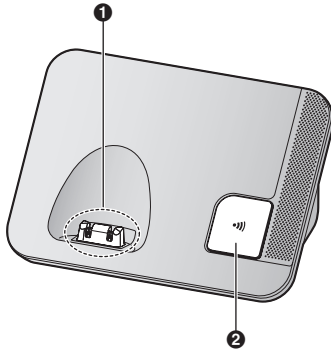

- 1 Ladekontakte
- 2 [☎] (Suchfunktion)

■ Serie KX-TGE220: Seite 3

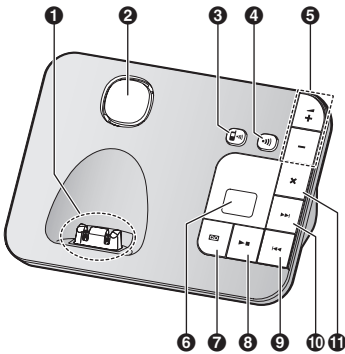

- 1 Ladekontakte
- 2 Lautsprecher
- 3 [☎] (Mobiltelefon-Suchfunktion)
- 4 [☎] (Mobilteil-Suchfunktion)
- 5 [+] / [-] (▲: Lautstärke lauter/leiser)
- 6 Nachrichtenzähler
- 7 [☎] (Anrufbeantworter Ein/Aus)
- 8 [▶] / [■] (Wiedergabe/Stopp)
- 9 Nachrichtenanzeige
- 10 [◀◀] (Wiederholen)
- 11 [◀◀] (Wiederholen)

- 10 [▶▶] (Überspringen)
- 11 [×] (Löschen)

**Display-Symbole**

**Anzeigen des Mobilteils**

Einzelteile	Bedeutung
	Reichweitenstatus: Je mehr Balken angezeigt werden, desto näher befindet sich das Mobilteil an der Basisstation.
	Außerhalb der Reichweite einer Basisstation
	Sicherheit für Telefonanrufe ist auf "Hoch" eingestellt. (Seite 36)
	Paging, Interngespräche-Modus
	Freisprecheinrichtung ist eingeschaltet. (Seite 17)
	Der Anschluss ist belegt. <ul style="list-style-type: none"> <li>• Blinkt langsam: Der Anruf wird gehalten.</li> <li>• Blinkt schnell: Ein eingehender Anruf wird empfangen.</li> </ul>
	Versäumter Anruf <sup>1</sup> (Seite 38)
	Eco-Modus ist auf "eco" eingestellt. (Seite 16)
	Eco-Modus ist auf "ECO Plus" eingestellt. (Seite 16)
	Rauschunterdrückung ist eingeschaltet. (Seite 18)
	Die LCD- und Tastenbeleuchtung ist ausgeschaltet. (Seite 28)
	<ul style="list-style-type: none"> <li>• Falls neben dem Batterie-Symbol angezeigt: Anrufbeantworter ist eingeschaltet.<sup>2</sup> (Seite 40)</li> <li>• Falls mit einer Zahl zusammen angezeigt: Es wurden neue Nachrichten aufgezeichnet.<sup>2</sup> (Seite 41)</li> </ul>

## Erste Schritte

Einzelteile	Bedeutung
	„Nur Begrüß.“ ist ausgewählt. Anrufnachrichten werden nicht aufgezeichnet. <sup>*2</sup> (Seite 46)
	Ladezustand
	Alarm ist aktiviert. (Seite 31)
	Privatfunktion ist aktiviert. (Seite 29)
	Ruftonlautstärke ist deaktiviert. (Seite 27)
	Der Nicht-stören-Modus ist aktiviert. (Seite 32)
	Störende Anrufe gesperrt. <sup>*1</sup> (Seite 32)
	Neue Voice Mail empfangen. <sup>*3</sup> (Seite 47)
	Babyphone ist aktiviert. Der Name/die Nummer, die neben dem Symbol angezeigt werden, kennzeichnen das überwachende Gerät. (Seite 33)
<b>Leitg. belegt</b>	Die Leitung wird von einer anderen Person verwendet.
<b>Besetzt</b>	Anrufbeantworter wird von einem anderen Mobilteil oder der Basisstation verwendet. <sup>*2</sup>
<b>BS</b>	„BS“ in der Display-Meldung steht für Basisstation.
<b>MT</b>	„MT“ in der Display-Meldung steht für Mobilteil.

\*1 Nur für Teilnehmer des Leistungsmerkmals Anruferanzeige (CLIP)

\*2 Serie KX-TGE220: Seite 3

\*3 Nur für Voice Mail-Abonnenten

### Anzeigen der Basisstation

#### ■ Serie KX-TGE220: Seite 3

Einzelteile	Bedeutung
--	„Nur Begrüß.“ ist ausgewählt. Anrufernachrichten werden nicht aufgezeichnet. (Seite 46)

### Mobilteil-Soft-Tastensymbole

Symbol	Aktion
	Keht zu vorheriger Anzeige oder externem Anruf zurück.
	Zeigt das Menü an.
<b>OK</b>	Übernimmt die aktuelle Auswahl.
	Tätigt einen Anruf. (Seite 17)
	Schaltet vorübergehend den Rufton bei eingehenden Anrufen aus. (Seite 17)
	Hält den Anruf.
	Öffnet das Telefonbuch.
	Ermöglicht Bearbeiten von Telefonnummern. (Seite 33)
	Fügt neuen Eintrag hinzu. (Seite 24, 34)
	Ruft das Menü Telefonbuchsuche auf. (Seite 22)
	Schaltet die Tastensperre aus. (Seite 21)
	Stoppt den Alarm. (Seite 31)
	Snooze-Taste für den Alarm. (Seite 31)
	Wählt Einträge oder Mobilteile. (Seite 16, 31)
	Stoppt die Aufnahme bzw. Wiedergabe. <sup>*1</sup>
	Speichert Telefonnummern. (Seite 22)
	Löscht den ausgewählten Menüeintrag.
	Ermöglicht Interngespräche. (Seite 20)
<b>C</b>	Löscht eine Ziffer/ein Zeichen.
	Schaltet den Anruf stumm.







\*1 Serie KX-TGE220: Seite 3

## Ein-/Ausschalten des Geräts















Halten Sie  ca. 2 Sekunden gedrückt.

## Spracheinstellung

### Display-Sprache

- 1    
- 2 : Wählen Sie die gewünschte Sprache aus.  
→ **[OK]**
- 3 







## Datum & Zeit

- 1    
- 2 Geben Sie das aktuelle Datum, Monat und Jahr ein. → **[OK]**  
**Beispiel:** 15. Juli 2014  
   
- 3 Geben Sie die aktuelle Uhrzeit ein.  
**Beispiel:** 9:30  
   
  - Sie können zwischen 24-Stunden- und 12-Stunden-Zeitformat wählen ("AM" oder "PM"), indem Sie  drücken.
- 4 **[OK]** → 

## Aufzeichnen Ihres Ansagetextes

**Verfügbar für:**  
Serie KX-TGE220 (Seite 3)

Anstelle von bereits aufgezeichneten Ansagetexten können Sie Ihren eigenen Ansagetext aufzeichnen und verwenden. Für Einzelheiten siehe Seite 40.

- 1    
- 2 : "Ja" → **[OK]**
- 3 Ansagetext aufzeichnen. →  → 

## Sonstige Einstellungen

### Smart-Taste (NR-Taste)

Die Smart-Taste (NR-Taste) befindet sich unten am Mobilteil und informiert Sie durch Blinken, dass Sie durch einfaches Drücken dieser Taste die folgenden Funktionen aktivieren können.

- Wenn die NR-Anzeige schnell blinkt, können Sie:
  - Anruf entgegennehmen (externer Anruf, Interngespräch). (Seite 17, 20)
  - Rufen beenden. (Seite 19)
  - Alarmton ausschalten. (Seite 31)
- Wenn die NR-Anzeige im Standby-Modus langsam blinkt, können Sie:
  - Neue Nachrichten abhören.\*1 (Seite 42)
  - Anruferliste anzeigen, wenn entgangene Anrufe vorhanden sind. (Seite 39)
 Zum Aktivieren dieser Funktionen muss ihre Smart-Taste auf "Ein" gesetzt sein. (Seite 16)
 

\*1 Serie KX-TGE220: Seite 3

### Verwendung der Smart-Taste (NR-Taste)

Wenn die NR-Anzeige schnell/langsam blinkt, drücken Sie .

- Die Funktionen oben können abhängig von der Situation aktiviert werden.
  - Wenn Sie einen Anruf mit der Smart-Taste entgegennehmen, wird die Freisprecheinrichtung aktiviert.
  - Selbst wenn sich das Mobilteil in der Basisstation oder im Ladegerät befindet, kann die Funktion aktiviert werden. Sie können telefonieren oder neue Nachrichten abhören\*1, ohne das Mobilteil abzunehmen. Wenn Sie weitere Aktionen ausführen möchten, nehmen Sie das Mobilteil ab.
  - Wenn im Gerät neue Nachrichten\*1 und entgangene Anrufe gespeichert sind, kann das Gerät die neuen Nachrichten abspielen und anschließend die entgangenen Anrufe anzeigen.
- \*1 Serie KX-TGE220: Seite 3

### Hinweis:

- Bei aktivierter Tastensperre (Seite 21) können zwar eingehende Anrufe entgegengenommen

## Erste Schritte

werden, aber die folgenden Funktionen sind deaktiviert, selbst wenn die **JR**-Anzeige langsam blinkt.

- Neue Nachrichten abhören.\*1 (Seite 42)
- Anruferliste anzeigen, wenn entgangene Anrufe vorhanden sind. (Seite 39)

\*1 Serie KX-TGE220: Seite 3

### Einstellen der Smart-Taste

Die Smart-Taste für die folgenden Funktionen muss auf "Ein" gesetzt sein.

- "Neue Nachricht"\*1 (Standard: Ein)
- "Entgangener Anruf" (Standard: Aus)

Die Einstellungen können für jedes Mobilteil eingestellt werden.

\*1 Serie KX-TGE220: Seite 3

1 **[☰] [#] [2] [7] [8]**

2 **[↕]**: Wählen Sie die gewünschte Einstellung und drücken Sie anschließend **[✓]**.

- "✓" wird neben den ausgewählten Funktionen angezeigt.
- Um eine ausgewählte Funktion zu löschen, drücken Sie **[✓]** erneut. "✓" wird ausgeblendet.

3 **[OK] → [☰]**

#### Hinweis:

- Wenn die **JR**-Anzeige blinkt und das Mobilteil nicht auf der Basisstation oder in der Ladeschale liegt, nimmt die Akkuladung schneller ab als gewöhnlich.

### Einstellung des ECO-Modus

Wenn nur ein Mobilteil registriert ist und dieses das Mobilteil der Basisstation ist, reduziert die Basisstation die Übertragungsleistung automatisch um bis zu 99,9 %.

Wenn das Mobilteil nicht zur Basisstation gehört oder mehrere Mobilteile registriert sind, können Sie den gewünschten Eco-Modus mit **[RECO]** auswählen.

Für den Eco-Modus sind die folgenden Einstellungen verfügbar.

- "ECO": Reduziert die Übertragungsleistung der Basisstation im Standby-Modus um bis zu 90 %. Bei Auswahl dieser Einstellung wird **ECO** im Mobilteil-Display angezeigt, anstelle von **Y**.

- "ECO Plus": Reduziert die Übertragungsleistung der Basisstation im Standby-Modus vollständig. Bei Auswahl dieser Einstellung wird **ECO\*** im Mobilteil-Display angezeigt, anstelle von **Y**.
- "ECO Aus" (Standardeinstellung): Deaktiviert den Eco-Modus. Bei Auswahl dieser Einstellung werden **ECO/ECO\*** nicht im Mobilteil-Display angezeigt.

#### Hinweis:

- Wenn in der Basisstation ein nicht mit ECO Plus kompatibles Mobilteil registriert wird, ist "ECO Plus" nicht verfügbar. Wenn dieses Mobilteil registriert wird, wenn "ECO Plus" bereits ausgewählt ist, ändert sich die Einstellung auf "ECO Aus".
- Bei gleichzeitiger Verwendung eines schnurlosen Telefons in der Nähe, wird die Übertragungsleistung der Basisstation ggf. nicht reduziert.
- Bei Einstellung des Eco-Modus auf "ECO Plus" klingelt das Mobilteil nach dem Empfang eines Anrufes mit Verzögerung.
- Bei aktivem Eco-Modus verringert sich die Reichweite der Basisstation im Standby-Modus.
- Wenn Sie den Repeater-Modus auf "Ein" stellen (Seite 37):
  - Eco-Modus wird deaktiviert.
  - "ECO Modus" wird im Display-Menü nicht angezeigt (Seite 28).
- Bei Einstellung des Eco-Modus auf "ECO Plus" verkürzt sich die Akku-Laufzeit (Seite 11).

### Anrufen

- 1 Nehmen Sie das Mobilteil ab und wählen Sie die Rufnummer.
  - Um eine Ziffer zu korrigieren, drücken Sie [C].
- 2 [↶]
- 3 Drücken Sie nach Beendigung des Gesprächs [⏻] oder legen Sie das Mobilteil auf die Basisstation bzw. das Ladegerät.

### Verwenden der Freisprecheinrichtung

- 1 Wählen Sie die Telefonnummer und drücken Sie [☎].
- 2 Nach Beendigung des Gesprächs drücken Sie [⏻].

#### Hinweis:

- Um wieder auf den Hörer umzuschalten, drücken Sie [☎]/[↶].

### Einstellen der Lautstärke des Hörers oder Lautsprechers

Drücken Sie während des Gesprächs wiederholt [⊕] oder [⊖].

### Einen Anruf mithilfe der Wahlwiederholungsliste tätigen

Die letzten 10 gewählten Rufnummern sind in der Wahlwiederholungsliste gespeichert (jede maximal 24-stellig).

- 1 [☎]
- 2 [↕]: Wählen Sie den gewünschten Eintrag aus.
- 3 [↶]

### Löschen einer Nummer in der Wahlwiederholungsliste

- 1 [☎]
- 2 [↕]: Wählen Sie den gewünschten Eintrag aus. → [X]
- 3 [↕]: "Ja" → [OK] → [⏻]

### Pause (Nebenstellenanlage/ Amtsleitungsmerkmale)

Eine Pause ist gelegentlich erforderlich, wenn ein Anruf über eine Nebenstellenanlage getätigt wird, oder wenn Ferngespräche geführt werden. Auch wenn eine Telefonkarten-Zugangsnummer und/oder eine PIN im Telefonbuch gespeichert werden soll, ist eine Pause notwendig (Seite 23).

**Beispiel:** Wenn Sie zur Amtsholung die "0" wählen müssen, um externe Anrufe über eine Nebenstellenanlage zu führen:

- 1 [0] → [Δ] (Pause)
- 2 Wählen Sie die Rufnummer. → [↶]

#### Hinweis:

- Jedes Mal, wenn Sie [Δ] (Pause) drücken, wird eine Pause von 3 Sekunden eingefügt.

### Anrufe entgegennehmen

Wenn ein Anruf eingeht, blinken die Ruftonanzeige und die Anzeige **NR** schnell.

- 1 Nehmen Sie das Mobilteil ab und drücken Sie [↶] oder [☎], wenn das Gerät klingelt.
- 2 Drücken Sie nach Beendigung des Gesprächs [⏻] oder legen Sie das Mobilteil auf die Basisstation bzw. das Ladegerät.

**Any Key Answer:** Sie können einen Anruf auch entgegennehmen, indem Sie eine beliebige Wähltaste drücken.

**Automatischer Gesprächsmodus:** Sie können Anrufe auch entgegennehmen, indem Sie einfach das Mobilteil abnehmen (Seite 29).

**Rufton am Mobilteil vorübergehend aus:** Sie können den Rufton vorübergehend ausschalten, indem Sie [X] drücken.

### Verwendung der Smart-Taste

Wenn die **NR**-Anzeige schnell blinkt, drücken Sie [NR].

- Sie können Anrufe entgegennehmen, selbst wenn das Mobilteil auf der Basisstation oder auf dem Ladegerät liegt (Seite 15). Sie können das Gespräch beenden, indem Sie [⏻] drücken, ohne das Mobilteil abzunehmen.

## Anrufe entgegennehmen

### Einstellen der Ruftonlautstärke

#### Mobilteil

Drücken Sie wiederholt **[+]** oder **[-]**, um die gewünschte Lautstärke während des Klingelns einzustellen.

#### Basisstation\*1

\*1 Serie KX-TGE220: Seite 3

Drücken Sie wiederholt **[+]** oder **[-]**, um die gewünschte Lautstärke während des Klingelns einzustellen.

- Um das Rufsignal auszuschalten, halten Sie **[-]** gedrückt, bis die Basisstation piept.

### Nützliche Funktionen während eines Gesprächs

#### Halten

- 1 Drücken Sie **[⏸]** während eines externen Anrufs.
- 2 **[↕]**: "Halten" → **[OK]**
- 3 Um Halten zu beenden, drücken Sie auf **[↶]**.

#### Hinweis:

- Nach 10 Minuten Halten wird das Gespräch getrennt.

#### Stumm

- 1 Drücken Sie während des Gesprächs **[🔇]**.
- 2 Um wieder zum Gespräch zurückzukehren, drücken Sie **[🔇]**.

#### Rückfrage/Flash

Mit **[R/ECO]** können Sie besondere Leistungsmerkmale Ihrer lokalen Nebenstellenanlage nutzen, z. B. die Weiterleitung eines externen Anrufs, oder auf optionale Telefonfunktionen zugreifen.

#### Hinweis:

- Zum Ändern der Rückfrage-/Flash-Zeit siehe Seite 29.

### Für Nutzer der Leistungsmerkmale Anklopfen oder Anklopfen mit Anruferanzeige (CLIP)

Um das Leistungsmerkmal Anklopfen oder Anklopfen mit Anruferanzeige zu nutzen, müssen Sie sich zunächst bei Ihrem Service Provider/Ihrer Telefongesellschaft anmelden.

Mit diesen Funktionen können Sie während eines Gesprächs über das Telefon weitere Anrufe entgegennehmen. Wenn Sie während eines Telefongesprächs einen Anruf empfangen, hören Sie den Anklopftton.

**Wenn Sie sich sowohl für das Leistungsmerkmal Anruferanzeige (CLIP) als auch für Anklopfen mit Anruferanzeige (CLIP) angemeldet haben**, werden die Informationen des 2. Anrufers angezeigt, wenn Sie einen Anklopftton auf dem Mobilteil hören.

- 1 Drücken Sie **[R/ECO]**, um den 2. Anruf entgegenzunehmen.
- 2 Um zwischen den Anrufen umzuschalten, drücken Sie **[R/ECO]**.

#### Hinweis:

- Nähere Informationen zu diesem Dienst und Angaben zur Verfügbarkeit in Ihrem Gebiet erhalten Sie bei Ihrem Service Provider/Ihrer Telefongesellschaft.

### Mobilteil-Rauschunterdrückung

Diese Funktion ermöglicht Ihnen durch Reduzierung der Umgebungsgeräusche an der Gegenstelle die Stimme Ihres Gesprächspartners deutlicher zu hören.

Drücken Sie **[NR]**, um die Funktion während des Gespräches ein- oder auszuschalten.

#### Hinweis:

- Die Effektivität dieser Funktion hängt von der Umgebung ab, in der das Mobilteil verwendet wird.
- Diese Funktion steht bei Benutzung der Freisprecheinrichtung nicht zur Verfügung.

## Anrufe entgegennehmen

### Mobilteil-Klangverstärker

Diese Funktion bewirkt, dass die Stimme Ihres Gesprächspartners klarer und natürlicher klingt und Sie ihn so leichter verstehen können.

- 1 Drücken Sie während des Gesprächs [☰].
- 2 [↕]: "Klang Verstärker" → [OK]
- 3 [↕]: Wählen Sie die gewünschte Einstellung.
- 4 Drücken Sie zum Beenden [OK].

#### Hinweis:

- Je nach Zustand und Qualität der von Ihnen genutzten Telefonleitung kann diese Funktion auch bestehende Störgeräusche verstärken. Wenn durch diese Funktion das Hören erschwert wird, schalten Sie sie aus.
- Diese Funktion steht bei Benutzung der Freisprecheinrichtung nicht zur Verfügung.

### Konferenz

Sie können an einem bereits existierenden externen Anruf teilnehmen. Um an diesem Gespräch teilzunehmen, drücken Sie [↶], wenn über das andere Mobilteil gerade ein externer Anruf erfolgt.

#### Hinweis:

- Aktivieren Sie die Privatfunktion (Seite 29), um zu verhindern, dass andere Benutzer an Ihren Gesprächen mit externen Gesprächspartnern teilnehmen.

### Anrufweiterleitung, Konferenzschaltungen

Externe Anrufe können weitergeleitet werden oder eine Konferenzschaltung mit einem externen Anrufer kann zwischen 2 Mobilteilen aufgebaut werden.

- 1 Drücken Sie während eines externen Anrufs auf [☰].
- 2 [↕]: "Internruf" → [OK]
- 3 [↕]: Wählen Sie das gewünschte Gerät aus. → [OK]

- 4 Warten Sie, bis der gerufene Teilnehmer abnimmt.
  - Wenn der gerufene Teilnehmer nicht abnimmt, drücken Sie [↶], um zurück zum externen Anruf zu gelangen.

#### 5 Zum Abschluss der Weiterleitung:

Drücken Sie [☰].

**Zum Einrichten einer Konferenzschaltung:**  
[☰] → [↕]: "Konferenz" → [OK]

- Um die Konferenzschaltung zu verlassen, drücken Sie [☰]. Die anderen 2 Teilnehmer können ihr Gespräch fortsetzen.
- Um den externen Anruf zu halten: [☰] → [↕]: "Halten" → [OK]  
Um die Konferenzschaltung wiederaufzunehmen: [☰] → [↕]: "Konferenz" → [OK]
- Um die Konferenzschaltung abzubrechen: [☰] → [↕]: "Konferenz abbrechen" → [OK]  
Sie können das Gespräch mit dem externen Anrufer fortsetzen.

### Mobilteil-Suchfunktion

Sie können ein verlegtes Mobilteil wiederfinden, indem Sie es rufen.

- 1 **Basisstation:** Drücken Sie [☎].
  - Alle registrierten Mobilteile piepen 1 Minute lang.
- 2 So beenden Sie das Rufen:  
**Basisstation:** Drücken Sie [☎].  
**Mobilteil:** Drücken Sie [☰].

### Verwendung der Smart-Taste

Sie können das Rufen auch beenden, indem Sie auf [NR] drücken.

### Mobiltelefon-Suchfunktion

Verfügbar für:  
Serie KX-TGE220 (Seite 3)

## Anrufe entgegennehmen

Mit dieser Funktion können Sie ein verlegtes Mobilteil finden, indem Sie die Taste **[☎]** an der Basisstation drücken und das Mobiltelefon anrufen. Sie müssen der Taste zuvor die Rufnummer des Mobiltelefons zuweisen. Es kann nur 1 Mobiltelefonnummer (max. 24 Ziffern) zugewiesen werden.

### Hinzufügen einer Rufnummer

- [☎]#248**
  - Wenn Sie bereits die Rufnummer eines Mobiltelefons gespeichert haben, wird die aktuelle Nummer angezeigt.
- Geben Sie die Rufnummer des Mobiltelefons ein. → **[OK]** → **[☎]**

### Löschen der Rufnummer

- [☎]#248**
- Halten Sie **[C]** gedrückt, bis alle Ziffern gelöscht wurden. → **[OK]** → **[☎]**

### Anrufen des verlegten Mobiltelefons

**Basisstation:** **[☎]**

- Um das Anrufen abzubrechen, drücken Sie erneut **[☎]**.

**Wichtig:**

- Beim Anrufen des Mobiltelefons durch die Basisstation wird die Amtsleitung verwendet. Selbst wenn das Mobiltelefon antwortet, können Sie über das Mobiltelefon nicht sprechen und die Basisstation gibt 1 Minute lang Signaltöne aus. Drücken Sie **[☎]** an der Basisstation, um den Anruf zu beenden. Es können Kosten entstehen, wenn das Mobiltelefon den Anruf entgegennimmt.

### Interngespräche

Zwischen Mobilteilen können interne Anrufe getätigt werden.

**Hinweis:**

- Beim Paging eines Mobilteils piept das gerufene Mobilteil 1 Minute lang.
- Wenn Sie einen externen Anruf erhalten, während Sie ein Interngespräch führen, hören Sie 2 Töne. Um den Anruf entgegenzunehmen, drücken Sie **[☎]** und anschließend **[☎]**.

### Tätigen von Interngesprächen

- [☎]** → **[☎]**
- [↕]**: Wählen Sie das gewünschte Gerät aus. → **[OK]**
- Nach Beendigung des Gesprächs drücken Sie **[☎]**.

### Entgegennehmen von Interngesprächen

- Drücken Sie **[☎]**, um auf das Rufen (Paging) zu reagieren.
- Nach Beendigung des Gesprächs drücken Sie **[☎]**.

### Verwendung der Smart-Taste

Drücken Sie **[NR]**, um auf das Rufen (Paging) zu reagieren.

### Aktivieren/Deaktivieren des automatischen Interngespräche-Modus

Mit dieser Funktion kann das Mobilteil Interngespräche automatisch annehmen, wenn es angerufen wird. Sie müssen nicht **[☎]** drücken. Wenn diese Funktion auf "Ein" gestellt ist, nimmt das überwachende Mobilteil der Babyphonefunktion (Seite 35) Babyphoneanrufe ebenfalls automatisch an. Die Standardeinstellung ist "Aus".

- [☎]#273**
- [↕]**: Wählen Sie die gewünschte Einstellung. → **[OK]** → **[☎]**

## **Tastensperre**

Das Mobilteil kann gesperrt werden, so dass keine Anrufe getätigt oder Einstellungen vorgenommen werden können. Eingehende Anrufe können entgegengenommen werden, alle anderen Funktionen sind bei aktivierter Tastensperre jedoch inaktiv.

Zur Aktivierung der Tastensperre halten Sie **[\*#06]** ca. 3 Sekunden lang gedrückt.

- Zur Deaktivierung der Tastensperre halten Sie **[\*#06]** ca. 3 Sekunden lang gedrückt.

### **Hinweis:**

- Notrufe sind erst wieder möglich, nachdem die Tastensperre deaktiviert wurde.

## Telefonbuch

### Telefonbuch

Sie können 150 Namen (max. 16 Zeichen) und Rufnummern (max. 24 Stellen) ins Telefonbuch eintragen und jeden Telefonbucheintrag der gewünschten Kategorie zuordnen.

#### Wichtig:

- Alle Einträge können von jedem registrierten Mobilteil genutzt werden.

### Hinzufügen von Telefonbucheinträgen

- 1 **[☐]** → **[☐☐]**
- 2 **[↕]**: "Neuer Eintrag" → **[OK]**
- 3 Geben Sie den Namen des Teilnehmers ein. → **[OK]**
  - Sie können den Zeicheneingabemodus ändern, indem Sie **[RECO]** drücken (Seite 47).
- 4 Geben Sie die Rufnummer des Teilnehmers ein. → **[OK]**
- 5 **[↕]**: Wählen Sie die gewünschte Kategorie aus. → **[OK]** 2 Mal → **[☎]**

### Speichern einer Nummer aus der Wahlwiederholungsliste im Telefonbuch

- 1 **[☉]**
- 2 **[↕]**: Wählen Sie den gewünschten Eintrag aus. → **[☐☐]**
- 3 Um den Namen zu speichern, wiederholen Sie den Vorgang ab Schritt 3, "Bearbeiten von Einträgen", Seite 23.

### Speichern von Anruferinformationen im Telefonbuch

- 1 **[→]**
- 2 **[↕]**: Wählen Sie den gewünschten Eintrag aus. → **[☐☐]**
- 3 **[↕]**: "Anr.-ID speich." → **[OK]**
- 4 **[↕]**: "Telefonbuch" → **[OK]**

- 5 Um den Namen zu speichern, wiederholen Sie den Vorgang ab Schritt 3, "Bearbeiten von Einträgen", Seite 23.

### Kategorien

Mithilfe von Kategorien können Sie Einträge im Telefonbuch schnell und einfach finden. Sie können die Namen von Kategorien ("Familie", "Freunde" usw.) ändern. Durch Zuweisen unterschiedlicher Ruftöne für die einzelnen Anruferkategorien können Sie den Anrufer identifizieren (Rufton der Kategorie), wenn Sie sich für das Leistungsmerkmal Anruferanzeige (CLIP) angemeldet haben.

### Ändern von Kategorienamen/Einstellen des Kategorieruftons

- 1 **[☐☐]** → **[☐☐]**
- 2 **[↕]**: "Kategorie" → **[OK]**
- 3 **[↕]**: Wählen Sie die gewünschte Kategorie aus. → **[OK]**
- 4 Um die Kategorienamen zu ändern **[↕]**: "Kategorie Name" → **[OK]** → Bearbeiten Sie den Namen (max. 10 Zeichen). → **[OK]**  
Um den Kategorierufton einzustellen **[↕]**: Wählen Sie die aktuelle Einstellung für den Kategorierufton. → **[OK]** → **[↕]**: Wählen Sie den gewünschten Rufton. → **[OK]**
- 5 **[☎]**

### Suchen und Anrufen eines Telefonbucheintrags

- 1 **[☐☐]**
- 2 Um durch alle Einträge zu blättern **[↕]**: Wählen Sie den gewünschten Eintrag aus.  
Um nach dem ersten Zeichen zu suchen
  - ① Drücken Sie die Wahltaaste **[0]** bis **[9]** oder **[#]**, die mit dem gesuchten Zeichen belegt ist (Seite 47).
  - ② **[↕]**: Blättern Sie nach Bedarf durch das Telefonbuch.Um nach Kategorie zu suchen
  - ① **[☐]** → **[↕]**: "Kategorie" → **[OK]**

## Telefonbuch

- ② [↕]: Wählen Sie die gewünschte Kategorie aus. → [OK]
- ③ [↕]: Blättern Sie nach Bedarf durch das Telefonbuch.

### 3 [↶]

#### Bearbeiten von Einträgen

- 1 Wählen Sie den gewünschten Eintrag (Seite 22). → [☐☐☐]
- 2 [↕]: "Eingeben" → [OK]
- 3 Bearbeiten Sie den Namen nach Bedarf. → [OK]
- 4 Bearbeiten Sie die Rufnummer nach Bedarf. → [OK]
- 5 [↕]: Wählen Sie die gewünschte Kategorie aus (Seite 22). → [OK] 2 Mal
- 6 [📞]

#### Löschen von Einträgen

##### Löschen eines Eintrags

- 1 Wählen Sie den gewünschten Eintrag (Seite 22). → [☐☐☐]
- 2 [↕]: "Löschen" → [OK]
- 3 [↕]: "Ja" → [OK] → [📞]

##### Löschen aller Einträge

- 1 [☐☐] → [☐☐☐]
- 2 [↕]: "Alle löschen" → [OK]
- 3 [↕]: "Ja" → [OK]
- 4 [↕]: "Ja" → [OK] → [📞]

#### Kettenwahl

Mit dieser Funktion können Sie während eines Gesprächs Rufnummern im Telefonbuch wählen. Diese Funktion kann beispielsweise verwendet werden, um eine in Ihrem Telefonbuch gespeicherte Telefonkarten-Zugriffsnummer oder eine Konto-PIN-Nummer zu wählen, ohne dass diese manuell eingegeben werden muss.

- 1 Drücken Sie während eines externen Anrufs auf [☐☐☐].

- 2 [↕]: "Telefonbuch" → [OK]
- 3 [↕]: Wählen Sie den gewünschten Eintrag aus.
- 4 Drücken Sie [↶] (rechte Soft-Taste), um die Nummer zu wählen.

#### Hinweis:

- Wenn eine Telefonkarten-Zugangsnummer und/oder eine PIN im Telefonbuch gespeichert wird, drücken Sie [▲] (Pause), um bei Bedarf Pausen nach der Nummer und PIN hinzuzufügen (Seite 17).

#### Kurzwahl für Call-by-Call: Telefonieren über die Zugangsnummer eines Telefonanbieters

Verschiedene Telefonanbieter berechnen unterschiedliche Gebühren für Anrufe in unterschiedliche Ortsnetze. Wenn Sie die Zugangsnummern der verwendeten Telefonanbieter vorher im Telefonbuch speichern, können Sie beim Telefonieren Geld sparen, indem Sie die gewünschte Zugangsnummer auswählen.

#### Wichtig:

- Um die Zugangsnummer eines Telefonanbieters nutzen zu können, müssen Sie sich unter Umständen vorher bei diesem anmelden.
- 1 Suchen Sie die Zugangsnummer des gewünschten Telefonanbieters im Telefonbuch (Seite 22).
  - 2 Drücken Sie [↶], um die Zugangsnummer des gewünschten Telefonanbieters zu wählen.
  - 3 Sobald die Nummer gewählt ist, drücken Sie [☐☐☐]. → [↕]: "Telefonbuch" → [OK] → [↕]: Wählen Sie den gewünschten Eintrag aus.
    - Wählen Sie den gewünschten Eintrag, bevor die Verbindung automatisch getrennt wird.
  - 4 Drücken Sie [↶] (rechte Soft-Taste), um den gewünschten Eintrag zu wählen.

#### Kurzwahl

Sie können jeder der Kurzwahltasten ([1] bis [9]) am Mobilteil 1 Rufnummer zuweisen.

## Telefonbuch

### Weitere Nummern zu den Kurzwahltasten hinzufügen

#### ■ Durch Eingabe von Rufnummern:

- 1 Halten Sie die gewünschte Kurzwahltaaste ([1] bis [9]) gedrückt. → [OK]
- 2 [↕]: "manue11" → [OK]
- 3 Geben Sie den Namen des Teilnehmers ein (max. 16 Zeichen). → [OK]
- 4 Geben Sie die Rufnummer des Teilnehmers ein (max. 24 Stellen). → [OK] 2 Mal → [OK]

#### ■ Aus dem Telefonbuch:

- 1 Halten Sie die gewünschte Kurzwahltaaste ([1] bis [9]) gedrückt. → [OK]
- 2 [↕]: "Te1.-buch" → [OK]
- 3 [↕]: Wählen Sie den gewünschten Eintrag aus.
- 4 [OK] → [OK]

#### Hinweis:

- Wenn Sie einen Telefonbucheintrag bearbeiten, der einer Kurzwahltaaste zugewiesen ist, wird der bearbeitete Eintrag nicht auf die Kurzwahltaaste übertragen.

### Bearbeiten eines Eintrags

- 1 Halten Sie die gewünschte Kurzwahltaaste ([1] bis [9]) gedrückt. → [OK]
- 2 [↕]: "Eingeben" → [OK]
- 3 Bearbeiten Sie den Namen nach Bedarf. → [OK]
- 4 Bearbeiten Sie die Rufnummer nach Bedarf. → [OK] 2 Mal → [OK]

### Löschen eines Eintrags

- 1 Halten Sie die gewünschte Kurzwahltaaste ([1] bis [9]) gedrückt. → [OK]
- 2 [↕]: "Löschen" → [OK]
- 3 [↕]: "Ja" → [OK] → [OK]

### Anzeigen eines Eintrags/Tätigen eines Anrufs

- 1 Halten Sie die gewünschte Kurzwahltaaste ([1] bis [9]) gedrückt.
- 2 Drücken Sie zum Anrufen [OK].



## Menüliste

Zum Zugriff auf die Funktionen gibt es 2 Methoden.

### ■ Blättern durch die Display-Menüs

- 1 
- 2 Drücken Sie **[▼]**, **[▲]**, **[▶]** oder **[◀]**, um das gewünschte Hauptmenü auszuwählen. → **[OK]**
- 3 Drücken Sie **[▼]** oder **[▲]**, um den gewünschten Eintrag aus den anschließenden Untermenüs auszuwählen. → **[OK]**
- 4 Drücken Sie **[▼]** oder **[▲]**, um die gewünschte Einstellung auszuwählen. → **[OK]**

### ■ Über Direkteingabecodes

- 1  → Geben Sie den gewünschten Code ein.  
**Beispiel:** Drücken Sie #101.
- 2 Wählen Sie die gewünschte Einstellung. → **[OK]**

#### Hinweis:

- Um den Vorgang zu beenden, drücken Sie .
- In der folgenden Tabelle werden die Standardeinstellungen durch < > angezeigt.
- In der folgenden Tabelle wird die Referenzseitenzahl durch  angezeigt.
- Die Reihenfolge der Display-Menüs und die Untermenüs können abhängig von Ihrem Modell abweichen.

## Tabelle für Display-Menübaum und Direkteingabecodes

Hauptmenü:  "AB-System"<sup>\*1</sup>

Untermenü 1	Untermenü 2	Einstellungen	Code	
Neue Nachr. abspielen	–	–	#323	42
Alle Nachr. abspielen	–	–	#324	42
Alle Nachr. löschen <sup>*2</sup>	–	–	#325	42
Begrüßung	Ansage aufzeich. <sup>*2</sup>	–	#302	40
	Ansage wiedergeben	–	#303	41
	Standard <sup>*2</sup> (Gerät auf vorab aufgezeichneten Ansagetext zurücksetzen)	–	#304	41

## Programmierung

Untermenü 1	Untermenü 2	Einstellungen	Code	
Hinweiston neue Nachr.* <sup>2</sup>	Ausgehender Anruf – Ein/Aus	Ein <Aus>	#338	43
	Ausgehender Anruf – Benachrichtigung	–		
	Ausgehender Anruf – Fernabfrage	Aktivieren <Deaktivieren>		
	Hinweiston Basis	Ein <Aus>	#339	42
Einstellungen	Anzahl Ruftöne* <sup>2</sup>	2-7 Rufzahl <6 Rufzahl> Automatisch	#211	45
	Aufnahmezeit* <sup>2</sup>	1 Minute <3 Minuten> Nur Begrüß.* <sup>3</sup>	#305	46
	Fernabfrage* <sup>2</sup>	–	#306	44
	Mithören	<Ein> Aus	#310	45
AB Ein* <sup>2</sup>	–	–	#327	40
AB Aus* <sup>2</sup>	–	–	#328	40

Hauptmenü: ☹) "zeiteinstell."

Untermenü 1	Untermenü 2	Einstellungen	Code	
Datum/Uhr eingeben* <sup>2</sup>	–	–	#101	15
Wecker	Alarm1-3	Einmalig Täglich Wöchentlich <Aus>	#720	31
Zeitanpass.* <sup>2,4</sup>	–	<Anrufer ID> manuell	#226	–

Hauptmenü: •)) "Internruf"

Betrieb	Code	
Rufen des gewünschten Geräts.	#274	20

## Programmierung

Hauptmenü:  "Einstellungen"

Untermenü 1	Untermenü 2	Einstellungen	Code	
Ruftoneinstellungen	Ruflautstärke – Mobilteil	Aus-6 <6>	#160	–
	Ruflautstärke – Basis* <sup>1, 2</sup>	Aus-6 <3>	#*160	–
	Klingelton <sup>5</sup> (Mobilteil)	<Klingelton 1>	#161	–
	Nicht-Stören Modus – Ein/Aus	Ein <Aus>	#238	32
	Nicht-Stören Modus – Start/Ende	<23:00/06:00>	#237	32
	Nicht-Stören Modus – Rufverzöger.	30 Sek <60 Sek> 90 Sek 120 Sek Kein Rufsign.	#239	32
	Nicht-Stören Modus – Kategorie auswählen	Kategorie 1-9	#241	32
	Erster Klingelton <sup>2, *6</sup>	<Ein> Aus	#173	–
Zeiteinstell.	Datum/Uhr eingeben <sup>*2</sup>	–	#101	15
	Wecker – Alarm1-3	Einmalig Täglich Wöchentlich <Aus>	#720	31
	Zeitanpass. <sup>*2, *4</sup>	<Anrufer ID> manuell	#226	–
Sprechende Anruferkenn.	Mobilteil	<Ein> Aus	#162	38
	Basis* <sup>1, 2</sup>	<Ein> Aus	#*162	38

## Programmierung

Untermenü 1	Untermenü 2	Einstellungen	Code	
Schlüssel-finder Setup <sup>7</sup> - 1:Neues Gerät hinzufügen (für Finder1) <sup>8</sup> - 2:Neues Gerät hinzufügen (für Finder2) - 3:Neues Gerät hinzufügen (für Finder3) - 4:Neues Gerät hinzufügen (für Finder4)	Name ändern <sup>*2</sup>	Finder1	#6561	-
		Finder2 <sup>*9</sup>	#6562 <sup>*10</sup>	
		Finder3 <sup>*9</sup>	#6563 <sup>*10</sup>	
		Finder4 <sup>*9</sup>	#6564 <sup>*10</sup>	
	Anmelden	-	#6571	-
			#6572 <sup>*10</sup>	
			#6573 <sup>*10</sup>	
			#6574 <sup>*10</sup>	
	Registrierung löschen	-	#6581	-
			#6582 <sup>*10</sup>	
			#6583 <sup>*10</sup>	
			#6584 <sup>*10</sup>	
Störende Anruf. sperr. <sup>*2</sup>	Einzelne Nummer	-	#217	32
	Nummernkreise	-		
	Unterdrückte Nr.	Ein <Aus>	#240	33
Kurzwahl	-	-	#261	23
Handy- Finder <sup>*1</sup>	-	-	#248	20
ECO Modus <sup>*2, *11</sup>	-	<Aus> ECO ECO Plus	#725	16
Verschlüsselung <sup>*2, *11</sup>	-	<Standard> Hoch	#729	36
Ansage aufzeich. <sup>*1, *2</sup>	-	-	#302	40
Anzeige-Einstellungen	Beleuchtung LCD & Tasten	<Ein> Aus	#276	-
	Kontrast (Display-Kontrast)	Stufe 1-4 <2>	#145	-
	Mobilteil Name	-	#104	35
	Name anzeig.	Ein <Aus>	#105	35
Smart-Taste	-	-	#278	16
Auto Internruf	-	Ein <Aus>	#273	20
Tastentöne	-	<Ein> Aus	#165	-
Wahlkontrolle <sup>*2</sup>	-	-	#256	36

## Programmierung

Untermenü 1	Untermenü 2	Einstellungen	Code	
Automat. Gespräch <sup>*12</sup>	-	Ein <Aus>	#200	17
Netz-Einstellungen	Rückfrage <sup>*2, *13</sup>	900 mSek 700 mSek 600 mSek 400 mSek 300 mSek 250 mSek <200 mSek> 160 mSek 110 mSek 100 mSek 90 mSek 80 mSek	#121	18
Privat-Modus <sup>*2, *14</sup>	-	Ein <Aus>	#194	-
Basiseinh. PIN <sup>*2</sup>	-	<0000>	#132	36
Repeater Modus <sup>*2</sup>	-	Ein <Aus>	#138	37
Anmelden	Mobilteil anmelden	-	#130	37
	Registrierung löschen <sup>*3</sup>	-	#131	37
Sprache	Display	<Deutsch>	#110	15

Hauptmenü: 😊 "Babyphone"

Untermenü 1	Untermenü 2	Einstellungen	Code	
Ein/Aus	-	Ein <Aus>	#268	34
Empfindlichkeit	-	Niedrig <Mittel> Hoch	#269	35

Hauptmenü: 🗝️ "Schlüssel-finder"<sup>\*7</sup>

Untermenü 1	Untermenü 2	Einstellungen	Code	
Suche	-	-	#655	-
Batterie prüfen	-	-		

Hauptmenü: ➔ "Anruferliste"<sup>\*15</sup>

Betrieb	Code	
Anzeigen der Anruferliste.	#213	39

## Programmierung

Hauptmenü:  "Ruftoneinstellungen"<sup>\*16, \*17</sup>

Untermenü 1	Untermenü 2	Einstellungen	Code	
Ruflautstärke	–	Aus-6 <6>	#160	–
Klingelton <sup>*5</sup> (Mobilteil)	–	<Klingelton 1>	#161	–
Nicht-Stören Modus	Ein/Aus	Ein <Aus>	#238	32
	Start/Ende	<23:00/06:00>	#237	32
	Rufverzöger.	30 Sek <60 Sek> 90 Sek 120 Sek Kein Rufsign.	#239	32
	Kategorie auswählen	Kategorie 1-9	#241	32
Erster Klingelton <sup>*2, *6</sup>	–	<Ein> Aus	#173	–

- \*1 Serie KX-TGE220: Seite 3
- \*2 Wenn Sie diese Einstellungen bei einem der Mobilteile programmieren, müssen Sie denselben Eintrag nicht mehr bei den anderen Mobilteilen programmieren.
- \*3 Beim Blättern durch die Display-Menüs wird dieses Menü nicht angezeigt. Es ist nur bei Direkteingabecode verfügbar.
- \*4 Durch diese Funktion kann das Gerät bei jeder Übermittlung von Anruferdaten, die Datum und Uhrzeit enthalten, automatisch Datum und Uhrzeit erfassen.  
Zum Aktivieren dieser Funktion wählen Sie "**Anrufer ID**". Zum Deaktivieren dieser Funktion wählen Sie "**manuell**". (Nur für das Leistungsmerkmal Anruferanzeige (CLIP) angemeldete Teilnehmer)  
Um diese Funktion zu nutzen, müssen Sie zuerst Datum und Uhrzeit einstellen (Seite 15).
- \*5 Die in diesem Produkt voreingestellten Melodien ("**Klingelton 3**" - "**Klingelton 40**") werden mit Erlaubnis von © 2012 Copyrights Vision Inc. verwendet.
- \*6 Wenn das Gerät erst nach Empfang der Rufnummernanzeige klingeln soll, stellen Sie diese Funktion auf "**Aus**". (Nur für das Leistungsmerkmal Anruferanzeige (CLIP) angemeldete Teilnehmer)  
Sie können den ersten Klingelton nur deaktivieren, wenn das Gerät standardmäßig mindestens 2 Mal klingelt, was von Ihrem Dienstanbieter/Ihrer Telefongesellschaft abhängig ist.
- \*7 Diese Einstellung ist mit dem Schlüsselfinder (KX-TGA20EX) verfügbar. Weitere Informationen zum Schlüsselfinder finden Sie in der Installationsanleitung.
- \*8 Bei Modellen mit Schlüsselfinder erscheint im Display "**1:Finder1**".
- \*9 Wenn Sie 2 oder mehr Schlüsselfinder registrieren.
- \*10 Wenn Sie 2 oder mehr Schlüsselfinder haben.
- \*11 Dieses Menü wird nicht angezeigt, wenn der Repeater-Modus auf "**Ein**" eingestellt ist.
- \*12 Schalten Sie diese Funktion aus, wenn Sie für einen Dienst Anruferanzeige (CLIP) angemeldet sind und die Anruferdaten prüfen möchten, nachdem Sie das Mobilteil abgenommen haben, um einen Anruf anzunehmen.
- \*13 Die Rückfrage-/Flash-Zeit hängt von Ihrer Telefonvermittlungsstelle oder Ihrer lokalen Nebenstellenanlage ab. Wenden Sie sich, wenn nötig, an den Fachhändler oder Einrichter Ihrer Nebenstellenanlage.
- \*14 Aktivieren Sie diese Funktion, um zu verhindern, dass andere Benutzer an Ihren Gesprächen mit externen Gesprächspartnern teilnehmen.
- \*15 Serie KX-TGE220: Dieses Menüsymbol wird angezeigt, wenn der Schlüsselfinder nicht registriert ist.

30

\*16 Serie KX-TGE210: Seite 3

\*17 Serie KX-TGE210: Dieses Menüsymbol wird angezeigt, wenn der Schlüsselfinder nicht registriert ist.

## Alarm

Ein Alarm ertönt zur festgelegten Zeit 1 Minute lang und wird 5 Mal in 5-Minuten-Intervallen (Snooze-Funktion) wiederholt. Zudem kann ein Text-Memo beim Alarm angezeigt werden. Insgesamt können jeweils 3 verschiedene Terminrufe für jedes Mobilteil eingestellt werden. Sie können 3 verschiedene Alarmpoptionen (einmalig, täglich oder bestimmte Wiederholungstage) für jeden Terminruf einstellen.

### Wichtig:

- Stellen Sie sicher, dass die Einstellung des Geräts für Datum und Uhrzeit korrekt ist (Seite 15).

1

2 Wählen Sie einen Alarm durch Drücken von bis . → **[OK]**

3 : Wählen Sie die gewünschte Alarmpoption. → **[OK]**

<p><b>“Aus”</b> Schaltet den Alarm aus. Weiter mit Schritt 9.</p>
<p><b>“Einmalig”</b> Ein Alarm ertönt ein Mal zur festgelegten Zeit.</p>
<p><b>“täglich”</b> Ein Alarm ertönt täglich zur festgelegten Zeit. Weiter mit Schritt 5.</p>
<p><b>“wöchentlich”</b> Ein Alarm ertönt wöchentlich zu den festgelegten Zeiten.</p>

4 Fahren Sie mit der in Schritt 3 getroffenen Auswahl fort.

- **Einmalig:**  
Geben Sie das gewünschte Datum und den Monat ein. → **[OK]**
- **Wiederholungstage:**  
: Wählen Sie den gewünschten Wochentag und drücken Sie . → **[OK]**

5 Geben Sie die gewünschte Zeit ein. → **[OK]**

6 Geben Sie ein Text-Memo ein (max. 10 Zeichen). → **[OK]**

7 : Wählen Sie den gewünschten Alarmton. → **[OK]**

- Wir empfehlen, einen anderen Rufton als den für externe Anrufe auszuwählen.

8 : Wählen Sie die gewünschte Snooze-Einstellung. → **[OK]**

9 **[OK]** →

### Hinweis:

- Drücken Sie , um den Alarm ganz auszuschalten.
- Wenn das Mobilteil in Gebrauch ist, ertönt der Alarm erst, nachdem das Mobilteil wieder in den Standby-Modus gewechselt hat.
- Drücken Sie eine Kurzwahltaste, **[NR]** oder , um den Alarm auszuschalten, die Snooze-Funktion jedoch aktiviert zu lassen.
- Wenn Sie ein Amtsgespräch tätigen möchten während die Snooze-Funktion aktiviert ist, deaktivieren Sie bitte die Snooze-Funktion bevor Sie den Anruf tätigen.

## Nicht-stören-Modus

Der Nicht-stören-Modus ermöglicht Ihnen die Auswahl eines Zeitrahmens, in dem das Mobilteil bei externen Anrufen nicht klingelt. Diese Funktion ist nützlich, wenn Sie nicht gestört werden möchten, z.B. wenn Sie schlafen. Der Nicht-stören-Modus kann für jedes Mobilteil eingestellt werden. Anhand der Kategoriefunktion des Telefonbuchs (Seite 22) können Sie auch Kategorien von Anrufern auswählen, deren Anrufe den Nicht-stören-Modus außer Kraft setzen und das Mobilteil klingeln lassen (nur für Anwender des Leistungsmerkmals Anruferanzeige (CLIP)).

### Wichtig:

- Stellen Sie sicher, dass die Einstellung des Geräts für Datum und Uhrzeit korrekt ist (Seite 15).

## Programmierung

- Es wird empfohlen, bei Aktivierung des Nicht-stören-Modus zusätzlich den Rufton der Basisstation auszuschalten (Seite 27). (Serie KX-TGE220: Seite 3)
- Wenn Sie den Alarm eingestellt haben, ertönt dieser auch bei eingeschaltetem Nicht-stören-Modus.

### Ein-/Ausschalten des Nicht-stören-Modus

- 1 **[☰] [#] [2] [3] [9]**
- 2 **[↕]**: Wählen Sie die gewünschte Einstellung.  
→ **[OK]**
  - Wenn Sie "Aus" wählen, drücken Sie zum Beenden **[☎]**.
- 3 Geben Sie die gewünschte Uhrzeit ein, zu der diese Funktion beginnen soll. → **[OK]**
- 4 Geben Sie die gewünschte Uhrzeit ein, zu der diese Funktion beendet werden soll. → **[OK]**  
→ **[☎]**

### Ändern von Start- und Endzeit

- 1 **[☰] [#] [2] [3] [7]**
- 2 Fahren Sie fort mit Schritt 3, "Ein-/Ausschalten des Nicht-stören-Modus", Seite 32.

### Einstellung der Ruftonverzögerung

In dieser Einstellung klingelt das Mobilteil nach einer bestimmten Wartezeit auch im Nicht-stören-Modus. Nachdem die ausgewählte Zeitspanne abgelaufen ist, klingelt das Mobilteil. Wenn Sie "Kein Rufsign." auswählen, klingelt das Mobilteil niemals im Nicht-stören-Modus.

- 1 **[☰] [#] [2] [3] [9]**
- 2 **[↕]**: Wählen Sie die gewünschte Einstellung.  
→ **[OK]** → **[☎]**

#### Hinweis:

- Wenn der Anruferbeantworter den Anruf entgegennimmt, funktioniert diese Funktion nicht. (Serie KX-TGE220: Seite 3)

### Auswahl von Kategorien, die den Nicht-stören-Modus umgehen

- 1 **[☰] [#] [2] [4] [1]**

- 2 Wählen Sie Ihre gewünschten Kategorien aus, indem Sie **[1]** bis **[9]** drücken.
  - "✓" wird neben den ausgewählten Kategorienummern angezeigt.
  - Um eine ausgewählte Kategorie zu löschen, drücken Sie dieselbe Kurzwahltaste erneut. "✓" verschwindet.
- 3 **[OK]** → **[☎]**

## Störende Anrufe sperren

Diese Funktion weist Anrufe von unerwünschten Anrufern ab (nur für Anwender des Leistungsmerkmals Anruferanzeige (CLIP)). Die folgenden Elemente sind verfügbar, wenn Telefonnummern in der Anrufsperrliste (max. 50) gespeichert werden.

- "Einzelne Nummer": Das Gerät kann Anrufe von bestimmten Telefonnummern abweisen.
- "Nummernkreise": Das Gerät kann Anrufe abweisen, deren Nummer mit einer in der Anrufsperrliste eingetragenen Zahlenfolge beginnt, wie z. B. gebührenfreie Vorwahlnummern oder bestimmte Ortsnetzkennzahlen.

Sie können auch einstellen, dass Anrufe mit unterdrückter Rufnummer abgewiesen werden. Bei einem Anruf erfolgt kein akustisches Rufsignal, und der Anrufer wird identifiziert. Wenn die Rufnummer des Anrufers mit einem Eintrag in der Anrufsperrliste übereinstimmt, wird dem Anrufer kein Rufton übermittelt und das Gerät lehnt den Anruf ab.

#### Wichtig:

- Abgewiesene Anrufe werden in der Anruferliste protokolliert.

## Speichern unerwünschter Anrufer

### Speichern einer einzelnen Rufnummer

#### Wichtig:

- Beim Speichern von Rufnummern in der Anrufsperrliste muss die Vorwahl angegeben werden.

#### ■ Von der Anruferliste aus:

- 1 **[→]**

- 2 [↕]: Wählen Sie den Eintrag mit der zu sperrenden Nummer. → [OK]
  - 3 [↕]: "Anr.-ID speich." → [OK]
  - 4 [↕]: "Störende Anruf. sperr." → [OK]
  - 5 [↕]: "Ja" → [OK] → [☺]
- Durch Eingabe von Rufnummern:
- 1 [☒]#217
  - 2 [↕]: "Einzelne Nummer" → [OK]
  - 3 [☒] → [↕]: "Hinzufügen" → [OK]
  - 4 Geben Sie die Rufnummer ein (max. 24 Ziffern).
    - Um ein Zeichen zu löschen, drücken Sie [C].
  - 5 [OK] → [☺]

### Speichern eines Nummernbereiches

- 1 [☒]#217
- 2 [↕]: "Nummernkreise" → [OK]
- 3 [☒] → [↕]: "Hinzufügen" → [OK]
- 4 Geben Sie die gewünschte Nummer ein (2-8 Ziffern).
  - Um ein Zeichen zu löschen, drücken Sie [C].
- 5 [OK] → [☺]

### Sperren von eingehenden Anrufen ohne Rufnummernübermittlung

Sie können Anrufe abweisen, wenn die Rufnummer des Anrufers nicht übermittelt wird, wie z. B. Privatanrufer.

- 1 [☒]#240
- 2 [↕]: Wählen Sie die gewünschte Einstellung. → [OK]
- 3 [☺]

### Anzeigen/Bearbeiten/Löschen gesperrter Rufnummern

- 1 [☒]#217
- 2 [↕]: "Einzelne Nummer" oder "Nummernkreise" → [OK]

- 3 [↕]: Wählen Sie den gewünschten Eintrag aus.
  - Zum Beenden drücken Sie [☺].
- 4 **Bearbeiten einer Nummer:**  
[☒] → Bearbeiten Sie die Nummer. → [OK] → [☺]  
**Löschen einer Nummer:**  
[X] → [↕]: "Ja" → [OK] → [☺]

#### Hinweis:

- Drücken Sie während des Bearbeitungsvorgangs zum Hinzufügen die gewünschte Wähltaste und zum Löschen [C].

### Löschen aller gesperrten Rufnummern

- 1 [☒]#217
- 2 [↕]: "Einzelne Nummer" oder "Nummernkreise" → [OK]
- 3 [☒] → [↕]: "Alle löschen" → [OK]
- 4 [↕]: "Ja" → [OK]
- 5 [↕]: "Ja" → [OK] → [☺]

### Babyphone

Mit dieser Funktion können Sie in ein anderes Zimmer, in dem sich ein weiteres Mobilteil befindet, hineinhören, so dass Sie dieses Zimmer von verschiedenen Orten im Haus oder in der Wohnung überwachen können. Das überwachte Mobilteil (zum Beispiel im Zimmer eines Babys) ruft automatisch das überwachende Mobilteil oder die gespeicherte Rufnummer an, wenn ein Geräusch erkannt wird.

#### Wichtig:

- Sie sollten einen Probelauf des Babyphone-Verfahrens durchführen, um sicherzustellen, dass die Babyphone-Funktion korrekt eingestellt ist. Prüfen Sie beispielsweise deren Empfindlichkeit. Überprüfen Sie die Verbindung, falls Sie das Babyphone auf eine externe Rufnummer umleiten.
- Diese Funktion darf nicht als Ersatz für die medizinische Überwachung oder die Aufsicht einer Betreuungsperson verwendet werden. Es liegt in der Verantwortung der

## Programmierung

Betreuungsperson, zur Handhabung von möglichen Situationen in der Nähe zu bleiben.

### Hinweis:

- Wenn das Gerät an eine Nebenstellenanlage angeschlossen ist, können Sie das Babyphone nicht einstellen.
- Im Überwachungsmodus nimmt die Akku-Betriebszeit schneller ab als gewöhnlich. Wir empfehlen Ihnen, das überwachte Mobilteil auf der Basisstation oder der Ladeschale zu lassen.
- Das überwachte Mobilteil klingelt im Überwachungsmodus nicht.  
Serie KX-TGE220 (Seite 3): Wenn sich das überwachte Mobilteil jedoch auf der Basisstation befindet, ertönt der Rufton der Basisstation. Schalten Sie die Ruftonlautstärke der Basisstation aus, damit der Rufton nicht ertönt (Seite 27).

### Einstellung des Babyphones

Führen Sie den Einstellvorgang mit dem zu überwachenden Mobilteil (beispielsweise dem Mobilteil im Kinderzimmer) durch.

#### Zur Überwachung mit einem Mobilteil

Die interne Babyphonefunktion ist nur zwischen Mobilteilen möglich.

- 1 **[☰] [#] [2] [6] [8]**
- 2 **[↕]: "Ein" → [OK]**
- 3 **[↕]:** Wählen Sie die Nummer des Mobilteils aus, mit dem überwacht werden soll. → **[OK]**
  - "Babyphone" wird angezeigt.
  - Name/Nummer des registrierten Mobilteils wird angezeigt.

### Hinweis:

- Wenn diese Funktion aktiviert ist, kann das überwachte Mobilteil über ein Intergespräch von einem anderen Mobilteil abgehört werden.

#### Zur Überwachung durch eine externe Rufnummer

##### ■ Aus dem Telefonbuch:

- 1 **[☰] [#] [2] [6] [8]**
- 2 **[↕]: "Ein" → [OK]**

- 3 **[↕]:** Wählen Sie "Extern", um von einer externen Rufnummer zu überwachen. → **[☰] → [☑]**

- 4 **[↕]: "Telefonbuch" → [OK]**

- 5 **[↕]:** Wählen Sie den Eintrag im Telefonbuch aus. → **[OK]**
  - "Babyphone" wird angezeigt.

### Hinweis:

- Wenn Sie einen Telefonbucheintrag bearbeiten, dem die Überwachungsfunktion zugewiesen ist, wird der bearbeitete Eintrag nicht an die Überwachung übertragen.

##### ■ Durch Eingabe von Rufnummern:

- 1 **[☰] [#] [2] [6] [8]**
- 2 **[↕]: "Ein" → [OK]**
- 3 **[↕]:** Wählen Sie "Extern", um von einer externen Rufnummer zu überwachen. → **[☰] → [☑]**
- 4 **[↕]: "manuell" → [OK]**
- 5 Geben Sie den gewünschten Namen ein. → **[OK]**
- 6 Geben Sie die gewünschte Nummer ein. → **[OK]** 2 Mal
  - "Babyphone" wird angezeigt.

### Hinweis:

- Der registrierte Name/die registrierte Nummer wird angezeigt.

### Ausschalten des Babyphones

Das überwachte Mobilteil kann nicht benutzt werden, solange das Babyphone auf "Ein" gestellt ist.

- 1 Drücken Sie **[☰]** auf dem überwachten Mobilteil.
- 2 **[↕]: "Ein/Aus" → [OK]**
- 3 **[↕]: "Aus" → [OK] → [☰]**

### Bearbeiten der externen Überwachungsnummer

- 1 Drücken Sie **[☰]** auf dem überwachten Mobilteil.
- 2 **[↕]: "Ein/Aus" → [OK]**

- 3 [↕]: "Ein" → [OK]
- 4 [↕]: Wählen Sie die Amtsleitung. → [□R]
- 5 [☐] → [↕]: "Eingeben" → [OK]
- 6 Bearbeiten Sie den Namen nach Bedarf. → [OK]
- 7 Bearbeiten Sie die Rufnummer nach Bedarf. → [OK] 2 Mal

### Löschen der externen Überwachungsnummer

- 1 Drücken Sie [☐] auf dem überwachten Mobilteil.
- 2 [↕]: "Ein/Aus" → [OK]
- 3 [↕]: "Ein" → [OK]
- 4 [↕]: Wählen Sie die Amtsleitung. → [□R]
- 5 [☐] → [↕]: "Löschen" → [OK]
- 6 [↕]: "Ja" → [OK] → [☎]

### Empfindlichkeit des Babyphones

Sie können die Empfindlichkeit des Babyphones einstellen. Zum Einstellen des Lautstärkepegels, der zum Auslösen der Babyphonefunktion nötig ist, erhöhen oder verringern Sie die Empfindlichkeit.

- Diese Funktion kann während eines Überwachungsanrufs nicht eingestellt werden.
- 1 Drücken Sie [☐] auf dem überwachten Mobilteil.
  - 2 [↕]: "Empfindlichkeit" → [OK]
  - 3 [↕]: Wählen Sie die gewünschte Einstellung. → [OK] → [☎]

### Entgegennehmen eines Anrufs durch das Babyphone

- **Bei Überwachung mit einem Mobilteil:** Drücken Sie [☎], um Anrufe entgegenzunehmen. Wenn Sie vom Überwachenden Mobilteil antworten möchten, drücken Sie [☒].
  - Das überwachende Mobilteil nimmt automatisch Anrufe entgegen, wenn die automatische Interngespräche-Funktion auf "Ein" (Seite 20) gestellt ist.

#### Hinweis:

- Wenn Sie einen externen Anruf erhalten, während Sie mit dem überwachten Mobilteil kommunizieren, hören Sie 2 Töne. Um den Anruf entgegenzunehmen, drücken Sie [☎] und anschließend [☎].

#### ■ Bei Überwachung durch eine externe Rufnummer:

Um einen Anruf entgegenzunehmen, folgen Sie den Bedienungsanweisungen Ihres Telefons. Wenn Sie vom überwachenden Mobilteil antworten möchten, verwenden Sie Tonwahl und drücken Sie [#1]. Sie können die Babyphonefunktion ausschalten, indem Sie [#]0 drücken.

#### Hinweis:

- 2 Minuten nach Beginn des Gesprächs durch das überwachte Mobilteil wird die Kommunikation zwischen überwachtem Mobilteil und überwachender Telefonleitung automatisch deaktiviert.

## Weitere Programmierung

### Ändern des Mobilteil-Namens

Der Standard-Mobilteilname ist "Mobilteil 1" bis "Mobilteil 6". Sie können den Namen des Mobilteils anpassen ("Bob", "Küche" usw.). Dies ist nützlich, wenn Sie Interngespräche zwischen Mobilteilen führen. Um den Mobilteilnamen im Standby-Modus anzuzeigen, aktivieren Sie die Funktion zur Anzeige des Mobilteilnamens (Seite 35).

- 1 [☐][#]104
- 2 Geben Sie den gewünschten Namen ein (max. 10 Zeichen).
- 3 [OK] → [☎]

### Anzeige des Mobilteil-Namens

Sie können festlegen, ob der Name des Mobilteils im Standby-Modus angezeigt werden soll oder nicht. Die Standardeinstellung ist "Aus".

- 1 [☐][#]105

## Programmierung

- 2 **[↕]**: Wählen Sie die gewünschte Einstellung.  
→ **[OK]** → **[🔒]**

### Wahlkontrolle

Sie können ausgewählte Mobilteile so sperren, dass bestimmte Nummern nicht mehr gewählt werden können. Pro Mobilteil können Sie bis zu 6 wahlkontrollierte Rufnummern zuweisen; zudem können Sie wählen, welches Mobilteil wahlkontrolliert sein soll. Wenn hier die Ortsnetzkennzahlen gespeichert werden, wird verhindert, dass mit wahlkontrollierten Mobilteilen Rufnummern innerhalb dieses Ortsnetzkennzahlbereichs gewählt werden.

- 1 **[☰]#256**
- 2 Geben Sie die Basisstations-PIN ein (Standardwert: "0000").
  - Wenn Sie die PIN vergessen, lesen Sie Seite 51.
- 3 Wählen Sie die Mobilteile aus, die wahlkontrolliert sein sollen, indem Sie **[1]** bis **[6]** drücken.
  - Alle an der Basisstation registrierten Mobilteile werden angezeigt.
  - "✓" wird neben den ausgewählten Mobilteil-Nummern angezeigt.
  - Um ein ausgewähltes Mobilteil zu löschen, drücken Sie dieselbe Kurzwahltaste erneut. "✓" verschwindet.
- 4 **[OK]**
- 5 Wählen Sie einen Speicherplatz, indem Sie **[1]** bis **[6]** drücken. → **[OK]**
- 6 Geben Sie die Rufnummer oder die Vorwahl ein, die wahlkontrolliert sein soll (max. 8 Stellen). → **[OK]** → **[🔒]**

### Erhöhen der Sicherheit für Telefonanrufe

Durch Einstellung dieser Funktion auf "Hoch" können Sie die Sicherheit von Telefongesprächen erhöhen. Beim Drücken der Taste "Hoch" erscheint **[🔒]**. Die Standardeinstellung ist "Standard".

- 1 **[☰]#729**

- 2 **[↕]**: Wählen Sie die gewünschte Einstellung.  
→ **[OK]**

- 3 **[🔒]**

#### Hinweis:

- Wenn Sie den Repeater-Modus auf "Ein" stellen (Seite 37):
  - Die Sicherheit ist auf "standard" eingestellt und **[🔒]** wird angezeigt.
  - "Verschlüsselung" wird im Display-Menü nicht angezeigt (Seite 28).
- Wenn die verstärkte Sicherheit aktiviert ist, wird während des Gesprächs möglicherweise der Ton unterbrochen.

### Ändern der Basisstations-PIN

#### Wichtig:

- Wenn Sie die PIN (Persönliche Identifikationsnummer) ändern, notieren Sie sich bitte Ihre neue PIN. Das Gerät zeigt Ihnen die PIN nicht an. Wenn Sie die PIN vergessen, lesen Sie Seite 51.

- 1 **[☰]#132**
- 2 Geben Sie die aktuelle 4-stellige Basisstations-PIN ein (Standardwert: "0000").
- 3 Geben Sie die neue 4-stellige Basisstations-PIN ein. → **[OK]**
- 4 **[↕]**: "Ja" → **[OK]** → **[🔒]**

### Registrieren von Geräten

#### Verwenden von Zusatzgeräten

#### Zusätzliche Mobilteile

An der Basisstation können bis zu 6 Mobilteile registriert werden.

#### Wichtig:

- Das zusätzliche Mobilteil-Modell, das bei der Benutzung dieser Station empfohlen wird, ist auf Seite 4 aufgeführt. Wird ein anderes Mobilteil verwendet, stehen einige Funktionen möglicherweise nicht zur Verfügung.



## Leistungsmerkmal Anruferanzeige (CLIP)

### Verwenden des Leistungsmerkmals Anruferanzeige (CLIP)

#### Wichtig:

- Dieses Gerät ist mit der Anruferanzeige (CLIP) kompatibel. Zur Verwendung des Leistungsmerkmals Anruferanzeige (CLIP) müssen Sie sich für dieses Leistungsmerkmal anmelden. Einzelheiten erfahren Sie bei Ihrem Service Provider/Ihrer Telefongesellschaft.

### Anruferanzeige (CLIP)-Funktionen

Wenn ein externer Anruf eingeht, werden die Anruferdaten angezeigt.  
In der Anruferliste werden die Informationen zu den letzten 50 Anrufern vom letzten bis zum weitest zurück liegenden protokolliert.

- Wenn keine Anruferinformationen empfangen werden können, wird eine der folgenden Meldungen angezeigt:
  - **“Dienst ni. vorh.”/“Dienst nicht vorh.”**\*1: Der Anrufer ruft von einem Anschluss an, von dem das Leistungsmerkmal Anruferanzeige (CLIP) nicht unterstützt wird.
  - **“Nr. unterdr.”/“Nummer unterdr.”**\*1: Der Anrufer hat sich gegen das Übermitteln der Anruferdaten entschieden.
- Wenn das Gerät an eine Nebenstellenanlage angeschlossen ist, werden die Anruferdaten unter Umständen nicht richtig empfangen. Setzen Sie sich mit dem Fachhändler oder Einrichter Ihrer Nebenstellenanlage in Verbindung.

\*1 Wird bei Anzeige der Anruferliste angezeigt.

### Entgangene Anrufe

Wenn ein Anruf nicht entgegengenommen wird, behandelt das Gerät diesen als einen versäumten Anruf, und **→** wird angezeigt. Daran können Sie erkennen, ob Sie die Anruferliste anzeigen sollten, um zu sehen, wer in Ihrer Abwesenheit angerufen hat.

Auch wenn nur ein versäumter Anruf in der Anruferliste angezeigt wird (Seite 39), wird **→** im Display nicht mehr angezeigt. Wenn Sie einen

weiteren Anruf empfangen, wird **→** wieder angezeigt.

#### Hinweis:

- Selbst wenn es versäumte Anrufe gibt, die noch nicht aufgerufen wurden, wird **→** bei Ausführung der folgenden Vorgänge durch eines der registrierten Mobilteile aus dem Display ausgeblendet:
  - Auflegen auf die Basisstation oder das Ladegerät.
  - Drücken auf **[📞]**.

### Namensanzeige des Telefonbuchs

Wenn Anruferdaten empfangen werden und mit einer im Telefonbuch gespeicherten Rufnummer übereinstimmen, wird der im Telefonbuch gespeicherte Name angezeigt und in der Anruferliste protokolliert.

### Anrufer-ID-Ansage

#### Mobilteil / Basisstation\*1

\*1 Serie KX-TGE220: Seite 3

Mit dieser Funktion können Sie bei jedem Anruf die Anruferdaten ansagen lassen.

- Zur Nutzung dieser Funktion müssen Sie:
- für das Leistungsmerkmal Anruferanzeige (CLIP) bei Ihrem Service Provider/Ihrer Telefongesellschaft angemeldet sein.
  - diese Funktion aktivieren (Seite 27).
  - Namen und Rufnummer im Telefonbuch speichern (Seite 22).

### Namensansage des Telefonbuchs

Wenn die Anruferdaten von Ihrem Service Provider/Ihrer Telefongesellschaft empfangen wurden und mit einer im Telefonbuch gespeicherten Rufnummer übereinstimmen, wird der gespeicherte Name nach jedem Rufton angesagt.

Wenn die Rufnummer nicht im Telefonbuch gespeichert ist, werden die Anruferdaten angesagt.

#### Hinweis:

- Die Aussprache der Namen kann unterschiedlich sein. Die Funktion gibt möglicherweise nicht alle Namen korrekt wieder.

## Leistungsmerkmal Anruferanzeige (CLIP)

### Anruferliste

#### Wichtig:

- Stellen Sie sicher, dass die Einstellung des Geräts für Datum und Uhrzeit korrekt ist (Seite 15).

### Anzeigen der Anruferliste und Rückruf

- 1 **[→]**
- 2 Drücken Sie **[v]**, um die Suche beim jüngsten Anruf zu starten, oder **[▲]**, um mit dem ältesten Anruf zu beginnen.
- 3 Drücken Sie **[↶]**, um zurückzurufen. Zum Beenden drücken Sie **[⏻]**.

#### Hinweis:

- Wenn **▶** in Schritt 2 erscheint, werden nicht alle Informationen angezeigt. Um die restlichen Informationen aufzurufen, drücken Sie **[▶]**. Um zur vorherigen Anzeige zurückzukehren, drücken Sie **[◀]**.
- Wenn der Anruf bereits angezeigt oder beantwortet wurde, wird **✓** angezeigt.

### Verwendung der Smart-Taste

Wenn **→** angezeigt wird und die **JR**-Anzeige langsam blinkt, sind entgangene Anrufe vorhanden. Drücken Sie **[JR]** in Schritt 1 unter "Anzeigen der Anruferliste und Rückruf", Seite 39.

- "**Entgangener Anruf**" muss für "Einstellen der Smart-Taste" auf "Ein" gesetzt sein, Seite 16.
- Wenn das Mobilteil auf der Basisstation oder Ladeschale steht, müssen Sie das Mobilteil abnehmen, um nach dem Drücken von **[JR]** die Anruferliste anzuzeigen.
- Wenn im Gerät neue Nachrichten\*1 und entgangene Anrufe gespeichert sind, kann das Gerät die neuen Nachrichten abspielen und anschließend die entgangenen Anrufe anzeigen.

\*1 Serie KX-TGE220: Seite 3

### Bearbeiten der Rufnummer eines Anrufers

- 1 **[→]**
- 2 **[↕]**: Wählen Sie den gewünschten Eintrag aus. → **[☰]**
- 3 **[↕]**: "Eingeben" → **[OK]**
- 4 Bearbeiten Sie die Nummer.
- 5 **[↶]**

### Löschen von Anruferdaten

- 1 **[→]**
- 2 **[↕]**: Wählen Sie den gewünschten Eintrag aus.
- 3 **[X]** → **[↕]**: "Ja" → **[OK]** → **[⏻]**

### Löschen aller Anruferdaten

- 1 **[→]**
- 2 **[X]** → **[↕]**: "Ja" → **[OK]** → **[⏻]**

## Anrufbeantworter

### Anrufbeantworter

#### Verfügbar für:

Serie KX-TGE220 (Seite 3)

Der Anrufbeantworter kann in Ihrer Abwesenheit Anrufe für Sie entgegennehmen und aufzeichnen. Sie können das Gerät auch so einstellen, dass ein Ansagetext abgespielt wird, aber keine Nachrichten von Anrufern aufgezeichnet werden, indem Sie "Nur Begrüß." als Aufzeichnungszeit auswählen (Seite 46).

#### Wichtig:

- Stellen Sie sicher, dass die Einstellung des Geräts für Datum und Uhrzeit korrekt ist (Seite 15).

### Speicherkapazität (einschließlich Ansagetext)

Die Gesamtaufzeichnungskapazität beträgt ca. 40 Minuten. Es können maximal 64 Nachrichten aufgezeichnet werden.

#### Hinweis:

- Wenn der Nachrichtenspeicher voll ist:
  - Auf dem Mobilteil-Display wird "AB Speich. voll" angezeigt.
  - Falls der Anrufbeantworter aktiviert ist, blinkt der Nachrichtenzähler auf der Basisstation schnell.
  -  und die Gesamtzahl neuer Nachrichten werden auf dem Mobilteil nicht angezeigt, auch wenn der Anrufbeantworter aktiviert ist.
  - Wenn Sie den vorab aufgezeichneten Ansagetext verwenden, wechselt das Gerät automatisch zu einem anderen vorab aufgezeichneten Ansagetext, mit dem der Anrufer aufgefordert wird, später erneut anzurufen.
  - Wenn Sie einen eigenen Ansagetext aufgezeichnet haben, wird weiterhin derselbe Ansagetext wiedergegeben, obwohl die Nachrichten der Anrufer nicht aufgezeichnet werden.



### Aktivierung/Deaktivierung des Anrufbeantworters

Der Anrufbeantworter ist standardmäßig aktiviert.

#### Basisstation

Drücken Sie , um den Anrufbeantworter zu aktivieren/deaktivieren.

#### Mobilteil

- 1 **Einschalten:**  
 # 3 2 7  
**Ausschalten:**  
 # 3 2 8
- 2 

#### Hinweis für Basisstation und Mobilteil:

- Bei eingeschaltetem Anrufbeantworter:
  - Der Nachrichtenzähler an der Basisstation zeigt die Gesamtzahl der Nachrichten (alte und neue) an.
  -  wird am Mobilteil angezeigt.





### Ansagetext

Wenn das Gerät einen Anruf entgegennimmt, wird der Anrufer mit einem Ansagetext begrüßt.

Es gibt folgende Wahlmöglichkeiten:

- Ihr eigener Ansagetext
- ein vorab aufgezeichneter Ansagetext

### Aufzeichnen Ihres Ansagetextes

- 1  # 3 0 2
- 2 : "Ja" → [OK]
- 3 Halten Sie nach dem Signalton das Mobilteil etwa 20 cm weit weg und sprechen Sie klar und deutlich in das Mikrofon (maximal 2 Minuten und 30 Sekunden).
- 4 Drücken Sie , um die Aufzeichnung zu beenden. → 

### Verwenden eines vorab aufgezeichneten Ansagetextes

Das Gerät verfügt über 2 vorab aufgezeichnete Ansagetexte:

- Wenn Sie Ihren eigenen Ansagetext löschen oder keinen eigenen Ansagetext aufzeichnen, gibt das Gerät bei einem Anruf einen vorab aufgezeichneten Ansagetext wieder, in dem der Anrufer gebeten wird, eine Nachricht zu hinterlassen.
- Wenn die Nachrichten-Aufzeichnungszeit (Seite 46) auf **“Nur Begrüß.”** eingestellt ist, werden die Nachrichten der Anrufer nicht aufgezeichnet und das Gerät gibt einen anderen vorab aufgezeichneten Ansagetext wieder, mit dem die Anrufer aufgefordert werden, später erneut anzurufen.

### Zurücksetzen des Gerätes auf den vorab aufgezeichneten Ansagetext

Wenn Sie einen vorab aufgezeichneten Ansagetext verwenden möchten, nachdem Sie bereits einen eigenen Ansagetext aufgezeichnet haben, müssen Sie zuvor Ihren eigenen Ansagetext löschen.

- 1
- 2 **[OK]** →

### Wiedergabe des Ansagetextes

- 1
- 2

## Abhören von Nachrichten

### Verwenden der Basisstation

Wenn neue Nachrichten aufgezeichnet wurden, blinkt an der Basisstation.

Drücken Sie .

- Während der Wiedergabe leuchtet auf der Basisstation.
- Wurden neue Nachrichten aufgezeichnet, gibt die Basisstation diese wieder.
- Sind keine neuen Nachrichten vorhanden, gibt die Basisstation alle Nachrichten wieder.

### Bedienung des Anrufbeantworters während der Wiedergabe

Taste	Betrieb
<b>[+]</b> oder <b>[-]</b>	Einstellen der Lautsprecher-Lautstärke
<b>[◀◀]</b>	Nachricht wiederholen*1
<b>[▶▶]</b>	Nachricht überspringen
<b>[▶■]</b>	Wiedergabe beenden
<b>[X]</b>	Laufende Nachricht löschen

- \*1 Wenn Sie diese Taste innerhalb von 5 Sekunden nach Beginn der Nachricht drücken, wird die vorherige Nachricht wiedergegeben.

### Nachricht zurückspulen

Halten Sie **[◀◀]** gedrückt, bis das Gerät den gewünschten Teil der Nachricht wiedergibt.

- Während des Zurückspulens ertönt von der Basisstation ein andauernder Piepston. Die Spulgeschwindigkeit kann je nach aufgezeichneter Nachricht variieren.
- Am Anfang der Nachricht erfolgt die Wiedergabe mit normaler Geschwindigkeit.

### Schnelles Vorspulen einer Nachricht

Halten Sie **[▶▶]** gedrückt, bis das Gerät den gewünschten Teil der Nachricht wiedergibt.

- Während des schnellen Vorlaufs ertönt von der Basisstation ein andauernder Piepston. Die Spulgeschwindigkeit kann je nach aufgezeichneter Nachricht variieren.
- Auch wenn Sie **[▶▶]** bei Erreichen des Nachrichtenendes gedrückt halten, wird die nächste Nachricht mit normaler Geschwindigkeit wiedergegeben.

### Löschen aller Nachrichten

Drücken Sie **[X]** 2 Mal, während das Gerät nicht verwendet wird.

### Verwenden des Mobilteils

Wenn neue Nachrichten aufgezeichnet wurden, wird mit der Gesamtzahl neuer Nachrichten auf dem Mobilteil angezeigt.

## Anrufbeantworter

### 1 Neue Nachrichten abhören:

[] [#] [3] [2] [3]

### Alle Nachrichten abhören:

[] [#] [3] [2] [4]

### 2 Drücken Sie abschließend [].

#### Hinweis:

- Um wieder auf den Hörer umzuschalten, drücken Sie [].

### Verwendung der Smart-Taste

Wenn [] angezeigt wird und die **NR**-Anzeige langsam blinkt, sind neue Nachrichten vorhanden. Drücken Sie [**NR**] in Schritt 1 unter "Verwenden des Mobilteils", Seite 41.

- "Neue Nachricht" muss für "Einstellen der Smart-Taste" auf "Ein" gesetzt sein, Seite 16.

### Bedienung des Anrufbeantworters

[] → [] → [OK]

Taste	Betrieb
[] oder []	Hörer- oder Freisprech-Lautstärke einstellen (während der Wiedergabe)
[1] oder []	Nachricht wiederholen (während der Wiedergabe)*1
[2] oder []	Nachricht überspringen (während der Wiedergabe)
[3]	In das Menü "Einstellungen" wechseln
[4]	Neue Nachrichten wiedergeben
[5]	Alle Nachrichten wiedergeben
[6]	Ansagetext wiedergeben
[7] [6]	Ansagetext aufzeichnen
[8]	Anrufbeantworter einschalten
[]	Nachricht anhalten*2
[9] oder []	Aufzeichnung beenden Wiedergabe beenden
[0]	Anrufbeantworter ausschalten
[] [4]*3	Laufende Nachricht löschen
[] [5]	Alle Nachrichten löschen

Taste	Betrieb
[] [6]	Zurücksetzen des Gerätes auf den vorab aufgezeichneten Ansagetext

- \*1 Wenn Sie diese Taste innerhalb von 5 Sekunden nach Beginn der Nachricht drücken, wird die vorherige Nachricht wiedergegeben.
- \*2 Um die Wiedergabe fortzusetzen: []: "Wiedergeben" → [OK]
- \*3 Sie können auch wie folgt löschen: [] → []: "Löschen" → [OK] → []: "Ja" → [OK]

### Zurückrufen (nur für Anwender der Anruferanzeige (CLIP))

- 1 Drücken Sie während der Wiedergabe [].
  - 2 []: "Rückruf" → [OK]
- Bearbeiten der Rufnummer vor dem Rückruf
- 1 Drücken Sie während der Wiedergabe [].
  - 2 []: "Bearbeiten & Anrufen" → [OK]
  - 3 Bearbeiten Sie die Nummer. → []

### Alle Nachrichten löschen

- 1 [] [#] [3] [2] [5]
- 2 []: "Ja" → [OK] → []

## Erweiterte Hinweisfunktionen auf neue Nachrichten

### Akustischer Nachrichtenalarm

Mit dieser Funktion kann die Basisstation Sie mit einem Piepston über den Eingang einer neuen Nachricht informieren, wenn neue Nachrichten aufgezeichnet werden. Aus der Basisstation ertönt 2 mal pro Minute ein Piepston, bis Sie die Nachricht abhören, wenn die Einstellung "Hinweiston Basis" aktiviert ist. Die Standardeinstellung ist "Aus".

- 1 [] [#] [3] [3] [9]

- 2 [↕]: Wählen Sie die gewünschte Einstellung.  
→ [OK] → [🔔]

### Hinweis auf eine neue Nachricht durch einen Anruf

Mithilfe dieser Funktion können Sie eine telefonische Benachrichtigung erhalten, wenn neue Nachrichten aufgezeichnet werden. Die Basisstation ruft eine Rufnummer an, die Sie festlegen. Sie können die neue Nachricht durch Fernabfrage des Anrufbeantworters abhören. Zur Nutzung dieser Funktion müssen Sie:

- eine Telefonnummer speichern, die das Gerät anrufen soll.
- die Einstellung für den Hinweis auf eine neue Nachricht aktivieren.

Wenn Sie den Hinweisanruf auf eine neue Nachricht annehmen, können Sie die Nachrichten dieses Anrufes abhören (Seite 44).

#### Wichtig:

- 1 Minute nachdem das Gerät beginnt anzurufen, wird die Hinweisanruf-Funktion gestoppt. Das Gerät versucht nicht erneut anzurufen, auch wenn der Anruf nicht angenommen wird.

### Speichern einer Telefonnummer für den Hinweisanruf

#### ■ Aus dem Telefonbuch:

- 1 [☰]#338
- 2 [↕]: “Benachrichtigung” → [OK] → [☑]
- 3 [↕]: “Tel.-buch” → [OK]
- 4 [↕]: Wählen Sie den gewünschten Telefonbucheintrag. → [OK] → [🔔]

#### ■ Durch Eingabe einer Telefonnummer:

- 1 [☰]#338
- 2 [↕]: “Benachrichtigung” → [OK] → [☑]
- 3 [↕]: “manuel11” → [OK]
- 4 Geben Sie den gewünschten Namen ein (max. 16 Zeichen). → [OK]
- 5 Geben Sie die gewünschte Nummer ein (max. 24 Stellen). → [OK] 2 Mal → [🔔]

### Einstellung für Hinweis auf eine neue Nachricht ein-/ausschalten

- 1 [☰]#338
- 2 [↕]: “Ein/Aus” → [OK]
- 3 [↕]: Wählen Sie die gewünschte Einstellung.  
→ [OK] → [🔔]

### Bearbeiten der eingestellten Telefonnummer

- 1 [☰]#338
- 2 [↕]: “Benachrichtigung” → [OK]
- 3 [☰] → [↕]: “Eingeben” → [OK]
- 4 Bearbeiten Sie den Namen nach Bedarf (max. 16 Zeichen). → [OK]
- 5 Bearbeiten Sie die Rufnummer nach Bedarf (max. 24 Stellen). → [OK] 2 Mal → [🔔]

### Löschen der eingestellten Telefonnummer

- 1 [☰]#338
- 2 [↕]: “Benachrichtigung” → [OK]
- 3 [☰] → [↕]: “Löschen” → [OK]
- 4 [↕]: “Ja” → [OK] → [🔔]
  - Die Einstellung für den Hinweis auf eine neue Nachricht ist deaktiviert.

### Aktivieren/Deaktivieren des Fernabfrage-Zugriffscodes zur Wiedergabe von Nachrichten

Wenn Sie diese Funktion aktivieren, müssen Sie den Fernabfrage-Zugriffscodes (Seite 44) eingeben, um die neue Nachricht im Hinweisanruf wiederzugeben. So können Ihre Nachrichten nicht von Fremden ohne Erlaubnis abgehört werden. Die Standardeinstellung ist “Deaktivieren”.

- “Deaktivieren”: Sie können die Nachricht durch Drücken von [4] zur Wiedergabe neuer Nachrichten abhören (ohne Eingabe des Fernabfrage-Zugriffscodes).
- “Aktivieren”: Sie müssen Ihren Fernabfrage-Zugriffscodes eingeben und dann zur Wiedergabe der neuen Nachricht [4] drücken.

## Anrufbeantworter

- 1 **[☒]#338**
- 2 **[↔]: "Fernabfrage" → [OK]**
- 3 **[↔]: Wählen Sie die gewünschte Einstellung.  
→ [OK] → [☒]**

### Abhören von Nachrichten

Wenn Sie den Hinweisanruf auf neue Nachrichten angenommen haben, können Sie die Nachrichten wie folgt abhören.

- **Wenn der Fernabfrage-Zugriffscodes auf "Deaktivieren" eingestellt ist:**  
Drücken Sie **[4]**, um die neue Nachricht während der Ankündigung wiederzugeben.
- **Wenn der Fernabfrage-Zugriffscodes auf "Aktivieren" eingestellt ist:**
  - 1 Geben Sie während der Ankündigung den Fernabfrage-Zugriffscodes (Seite 44) ein.
  - 2 Drücken Sie **[4]**, um die neue Meldung wiederzugeben.

### Hinweis:

- Innerhalb von 10 Sekunden nach dem Abhören neuer Nachrichten, können Sie die Hinweisanruf-Funktion für neue Nachrichten während des Anrufes durch Drücken von **[#]9** deaktivieren.
- Ein vom Gerät veranlasster Hinweisanruf wird nicht in der Wahlwiederholungsliste aufgeführt.

## Fernabfrage

Mit einem Telefon mit Tonwahl können Sie Ihre Rufnummer extern anrufen und auf das Gerät zugreifen, um Nachrichten abzuhören oder die Einstellungen des Anrufbeantworters zu ändern. Die Sprachbedienführung des Geräts fordert Sie bei bestimmten Aktionen auf, bestimmte Wähltasten zu drücken.

### Fernabfrage-Zugriffscodes

Ein 3-stelliger Fernabfrage-Zugriffscodes muss bei der Fernabfrage des Anrufbeantworters eingegeben werden. Dieser Code verhindert, dass unberechtigte Teilnehmer Ihre Nachrichten per Fernabfrage abhören können.

### Wichtig:

- Für die Fernabfrage des Anrufbeantworters müssen Sie zunächst einen Fernabfrage-Zugriffscodes festlegen.

- 1 **[☒]#306**
- 2 Zur Aktivierung der Fernabfrage geben Sie den gewünschten 3-stelligen Fernabfrage-Zugriffscodes ein.
- 3 **[OK] → [☒]**

### Fernabfrage deaktivieren

Drücken Sie **[☒]** in Schritt 2 auf "Fernabfrage-Zugriffscodes", Seite 44.

- Der eingegebene Fernabfrage-Zugriffscodes wird gelöscht.

## Fernabfrage des Anrufbeantworters

- 1 Wählen Sie Ihre Rufnummer von einem Telefon mit Tonwahl.
- 2 Nach dem Beginn des Ansagetextes geben Sie Ihren Fernabfrage-Zugriffscodes ein.
- 3 Folgen Sie gegebenenfalls den Aufforderungen der Sprachbedienführung oder steuern Sie das Gerät mithilfe der Feineingaben (Seite 44).
- 4 Legen Sie abschließend auf.

## Sprachbedienführung

Während der Fernabfrage fordert Sie die Sprachbedienführung des Geräts auf, die **[1]** zu drücken, um eine bestimmte Aktion durchzuführen, oder die **[2]**, um sich die weiteren Optionen anzuhören.

### Hinweis:

- Wenn Sie nicht innerhalb von 10 Sekunden nach Aufforderung der Sprachbedienführung eine Wähltaste drücken, trennt das Gerät das Gespräch.

## Feineingaben

Sie können die Wähltasten drücken, um auf bestimmte Anrufbeantworterfunktionen zuzugreifen, ohne die Aufforderung der Sprachbedienführung abwarten zu müssen.

Taste	Betrieb
[1]	Nachricht wiederholen (während der Wiedergabe)*1
[2]	Nachricht überspringen (während der Wiedergabe)
[4]	Neue Nachrichten wiedergeben
[5]	Alle Nachrichten wiedergeben
[6]	Ansagetext wiedergeben
[7]	Ansagetext aufzeichnen
[9]	Aufzeichnung beenden Wiedergabe beenden
[0]	Anrufbeantworter ausschalten
[*][4]	Laufende Nachricht löschen
[*][5]	Alle Nachrichten löschen
[*][6]	Zurücksetzen des Gerätes auf den vorab aufgezeichneten Ansagetext (während der Wiedergabe des Ansagetextes)
[*][#]	Fernabfrage beenden (oder auflegen)

\*1 Wenn Sie diese Taste innerhalb von 5 Sekunden nach Beginn der Nachricht drücken, wird die vorherige Nachricht wiedergegeben.

### Fernaktivierung des Anrufbeantworters

- Wählen Sie Ihre Rufnummer von einem Telefon mit Tonwahl.
- Lassen Sie das Telefon 10 Mal klingeln.
  - Ein langer Piepton ist zu hören.
- Geben Sie den Fernabfrage-Zugriffscod innerhalb von 10 Sekunden nach dem langen Piepton ein.
  - Der Ansagetext wird wiedergegeben.
  - Sie können entweder auflegen oder Ihren Fernabfrage-Zugriffscod erneut eingeben und die Fernabfrage beginnen (Seite 44).

## Anrufbeantworter-Einstellungen

### Mithören von Anrufen

Während ein Anrufer eine Nachricht hinterlässt, können Sie den Anruf über den Lautsprecher des Mobilteils mithören. Zum Einstellen der Freisprech-Lautstärke drücken Sie wiederholt **[+]** oder **[-]**. Sie können den Anruf entgegennehmen, indem Sie auf **[☞]** am Mobilteil drücken. Sie können das Mithören von Anrufen für jedes Mobilteil einstellen. Die Standardeinstellung ist "Ein".

- [☞][#][3][1][0]**
- [↕]**: Wählen Sie die gewünschte Einstellung.  
→ **[OK]** → **[☞]**

### Anzahl der Rufsignale, bevor das Gerät einen Anruf entgegennimmt

Sie können die Anzahl der Rufföne ändern, die ertönen "Anzahl Rufföne", bevor das Gerät einen Anruf entgegennimmt. Sie können 2 bis 7 Rufföne oder "Automatisch" wählen. Die Standardeinstellung ist "6 Ruffzahl".  
"Automatisch": Der Anrufbeantworter nimmt den Anruf nach dem 4. Ruffton entgegen, wenn neue Nachrichten aufgezeichnet wurden, oder nach dem 7. Ruffton, wenn keine neuen Nachrichten vorliegen. Wenn Sie Ihr Telefon extern anrufen, um neue Nachrichten abzuhören (Seite 44), wissen Sie nach dem 5. Ruffton, dass keine neuen Nachrichten vorliegen. Sie können dann auflegen, ohne dass Gebühren für diesen Anruf entstehen.

- [☞][#][2][1][1]**
- [↕]**: Wählen Sie die gewünschte Einstellung.  
→ **[OK]** → **[☞]**

### Für Anwender des Voice Mail-Dienstes

Um Voice Mails empfangen und den Anrufbeantworter richtig nutzen zu können, beachten Sie bitte Folgendes:

- Wenn Sie statt des Anrufbeantworters des Geräts lieber den Voice Mail-Dienst (Seite 47) Ihres Service Providers/Ihrer Telefongesellschaft

## Anrufbeantworter

verwenden möchten, deaktivieren Sie den Anrufbeantworter (Seite 40).

- Wenn Sie statt des Voice Mail-Dienstes Ihres Service Providers/Ihrer Telefongesellschaft lieber den Anrufbeantworter des Geräts verwenden möchten, wenden Sie sich an Ihren Service Provider/Ihre Telefongesellschaft, um den Voice Mail-Dienst zu deaktivieren. Falls das nicht möglich ist:
  - Stellen Sie die Einstellung **“Anzahl Ruftöne”** des Anrufbeantworters so ein, dass der Anrufbeantworter des Geräts Anrufe entgegennimmt, bevor der Voice Mail-Dienst des Service Providers/der Telefongesellschaft dies tut. Bevor Sie diese Einstellung ändern, müssen Sie überprüfen, nach wie vielen Ruftönen der Voice Mail-Dienst Ihres Service Providers/Ihrer Telefongesellschaft aktiviert wird.
  - Ändern Sie die Anzahl der Ruftöne des Voice Mail-Dienstes, so dass der Anrufbeantworter die Anrufe zuerst entgegennehmen kann. Wenden Sie sich dafür an Ihren Service Provider/Ihre Telefongesellschaft.

die Einstellung **“Nur Begrüß.”** auf, in dem die Anrufer gebeten werden, später erneut anzurufen (Seite 40).

### Aufzeichnungszeit des Anrufers

Sie können die maximale Aufzeichnungszeit für Nachrichten ändern, die jedem Anrufer erlaubt ist. Die Standardeinstellung ist **“3 Minuten”**.

- 1 **[ ] [ ] [ ] [ ] [ ]**
- 2 **[ ]**: Wählen Sie die gewünschte Einstellung.  
→ **[OK]** → **[ ]**

### Auswahl von **“Nur Begrüß.”**

Sie können **“Nur Begrüß.”** auswählen, so dass Anrufer mit einem Ansagetext begrüßt, aber keine Nachrichten aufgezeichnet werden.

Wählen Sie **“Nur Begrüß.”** in Schritt 2 auf **“Aufzeichnungszeit des Anrufers”**, Seite 46.

#### Hinweis:



- Wenn Sie **“Nur Begrüß.”** wählen:
  - Wenn Sie keinen eigenen Ansagetext für die Einstellung **“Nur Begrüß.”** aufzeichnen, spielt das Gerät einen vorab aufgezeichneten Ansagetext ab, in dem die Anrufer gebeten werden, später erneut anzurufen.
  - Wenn Sie Ihren eigenen Ansagetext verwenden, zeichnen Sie den Ansagetext für

### Voice Mail-Dienst

Voice Mail ist ein automatischer Antwortdienst, der von Ihrem Service Provider/Ihrer Telefongesellschaft angeboten wird. Nachdem Sie sich für diesen Dienst angemeldet haben, kann das Voice Mail-System Ihres Service Providers/Ihrer Telefongesellschaft Anrufe für Sie entgegennehmen, falls Sie nicht erreichbar sind oder Ihre Leitung besetzt ist. Nachrichten werden vom Service Provider/der Telefongesellschaft aufgezeichnet, nicht von ihrem Telefon.







Wenn Sie neue Nachrichten erhalten haben, wird  auf dem Mobilteil angezeigt, falls der Anzeigedienst für Nachrichten verfügbar ist. Nähere Informationen zu diesem Dienst erhalten Sie bei Ihrem Service Provider/Ihrer Telefongesellschaft.

#### Wichtig:

- Wenn  auch nach dem Abhören der neuen Nachrichten im Display angezeigt wird, blenden Sie sie aus, indem Sie  2 Sekunden lang drücken.
- Wenn Sie statt des Anrufbeantworters des Geräts lieber den Voice Mail-Dienst Ihres Service Providers/Ihrer Telefongesellschaft verwenden möchten, deaktivieren Sie den Anrufbeantworter (Seite 40). Weitere Informationen siehe Seite 45. (Serie KX-TGE220: Seite 3)

### Zeicheneingabe

Die Wähltasten dienen zur Eingabe von Zeichen und Nummern. Jeder Wähltaste sind mehrere Zeichen zugewiesen. Je nach Zeicheneingabemodus können andere Zeichen eingegeben werden (Seite 47).

- Drücken Sie  oder , um den Cursor nach links oder nach rechts zu bewegen.
- Drücken Sie die Wähltasten, um Zeichen und Nummern einzugeben.
- Drücken Sie , um das/die durch den Cursor markierte Zeichen/Ziffer zu löschen. Halten Sie  gedrückt, um alle Zeichen oder Nummern zu löschen.
- Drücken Sie  (A→a), um zwischen Klein- und Großbuchstaben umzuschalten.
- Wenn Sie ein weiteres Zeichen auf derselben Wähltaste eingeben möchten, drücken Sie , um den Cursor an die nächste Stelle zu bewegen, und dann die entsprechende Wähltaste.
- Wenn Sie innerhalb von 5 Sekunden nach der Eingabe eines Zeichens keine Wähltaste drücken, wird das Zeichen fixiert und der Cursor wird an die nächste Stelle verschoben.

### Zeicheneingabemodi

Als Zeicheneingabemodi stehen Alphabet (ABC), Numerisch (0-9), Griechisch (ABΓ), Erweitert 1 (AÄÄ), Erweitert 2 (SŠŠ) und Kyryllisch (AEB) zur Verfügung. Mit Ausnahme von Numerisch können Sie in diesen Eingabemodi das Zeichen, das eingegeben werden soll, durch wiederholtes Drücken der entsprechenden Wähltaste auswählen.

**Wenn auf dem Gerät die Anzeige für die Zeicheneingabe erscheint:**

**[R/ECO]** → : Wählen Sie einen Zeicheneingabemodus. → **[OK]**

**Hinweis:**

-  steht in den nachfolgenden Tabellen für ein Leerzeichen.

## Nützliche Informationen

### Alphabetische Zeichentabelle (ABC)

0	1	2	3	4	5	6	7	8	9	#
└ 0	& ' ( ) * , - . / 1	A B C	D E F	G H I	J K L	M N O	P Q R	T U V	W X Y	#
		2	3	4	5	6	S 7	8	Z 9	
		a b c	d e f	g h i	j k l	m n o	p q r s	t u v	w x y	
		2	3	4	5	6	7	8	z 9	

### Numerischer Eingabetabelle (0-9)

0	1	2	3	4	5	6	7	8	9	#
0	1	2	3	4	5	6	7	8	9	#

### Griechische Zeichentabelle (ΑΒΓ)

0	1	2	3	4	5	6	7	8	9	#
└ 0	& ' ( ) * , - . / 1	A B Γ	Δ E Z	H Θ I	K Λ M	N Ξ O	Π P Σ	T Υ Φ	Χ Ψ Ω	#
		2	3	4	5	6	7	8	9	

### Zeichentabelle für Erweitert 1 (AÄÄ)

0	1	2	3	4	5	6	7	8	9	#
└ 0	& ' ( ) * , - . / 1	A À Á	D E È	G Ğ H	J K L	M N Ñ	P Q R	T U Ù	W Ŵ X	#
		À Á Ä	É Ê Ë	Ĭ Ĩ Î	5	Ö Õ Ó	S Ş ß	Ú Û Ü	Ý Ŷ Z	
		Á Æ B	E F 3	Ī Ĳ Ĵ		Ô Õ Ö	7	Û Ü 8	9	
		C Ç 2		4		ø 6				
		a à á	d e è	g ğ h	j k l 5	m n ñ	p q r s	t u ù	w Ŵ x	
		â ã ä	é ê ë	ĭ ĩ î		o ò ó	ş ß 7	ú û ü	y Ŷ z	
		á æ b	ē f 3	ī ĳ ĵ		ô õ ö		ü v 8	9	
		c ç 2		4		ø 6				

- Folgendes wird sowohl für die Schreibweise mit Groß- als auch mit Kleinbuchstaben verwendet:  
ø Ŵ Ŷ

### Zeichentabelle für Erweitert 2 (ŠŠŠ)

0	1	2	3	4	5	6	7	8	9	#
└ 0	& ' ( ) * , - . / 1	A Á Ä	D Ď E	G H I	J K L	M N Ń	P Q R	T Ť U	W X Y	#
		À B C	É Ě ě	Í 4	Ł Ł Ł	Ń Ń Ó	Ŕ Ŗ Š	Ú Ů Ú	Ÿ Ý Z	
		Č Ć 2	F 3		5	Ō Ő Ö	Ś Š 7	ú v 8	Ž Ž Ž	
		a á ä	d ě e	g h i í	j k l ł	m n ń	p q r	t ť u	w x y	
		À b c	é ě ě	4	Ł Ł 5	ň ó ó	Ŗ ř š	ú ů ú	ŷ ý z	
		Č Ć 2	f 3			ő ö ö	Ś Š 7	ú v 8	Ž Ž Ž	

## Nützliche Informationen

- Folgendes wird sowohl für die Schreibweise mit Groß- als auch mit Kleinbuchstaben verwendet:

À Á Ć Ĉ Ę Ł Ł Ł Ń Ŕ Ś Š ů ý Ž Ž Ž

### Kyrillische Zeichentabelle (АБВ)

0	1	2	3	4	5	6	7	8	9	#
0 1 2 3 4 5 6 7 8 9 #	& ' ( ) * , - . / 1	А Б В Г	Д Е Ж З	И Й К Л	М Н О П	Р С Т У	Ф Х Ц Ч	Ш Щ Ъ Ы	Ь Э Ю Я	#

## Fehlermeldungen

Display-Meldung	Ursache/Lösung
BS kein Strom <sup>*1</sup> oder Keine Verb. Netzteil erneut anschl.	<ul style="list-style-type: none"> <li>Die Verbindung des Mobilteils mit der Basisstation ist abgebrochen. Bringen Sie das Mobilteil näher an die Basisstation heran und wiederholen Sie den Vorgang.</li> <li>Ziehen Sie das Netzteil der Basisstation heraus, um das Gerät zurückzusetzen. Schließen Sie das Netzteil wieder an und versuchen Sie es erneut.</li> <li>Die Registrierung des Mobilteils wurde möglicherweise gelöscht. Registrieren Sie das Mobilteil erneut (Seite 37).</li> </ul>
Telefonverb. prüfen	<ul style="list-style-type: none"> <li>Das mitgelieferte Telefonkabel wurde noch nicht oder nicht ordnungsgemäß angeschlossen. Prüfen Sie die Anschlüsse (Seite 10).</li> </ul>
Fehler	<ul style="list-style-type: none"> <li>Die Aufzeichnung war zu kurz. Wiederholen Sie den Vorgang.</li> </ul>
Speicher voll	<ul style="list-style-type: none"> <li>Der Telefonbuchspeicher ist voll. Löschen Sie unerwünschte Einträge (Seite 23).</li> <li>Der Speicher der Sperrliste ist voll. Löschen Sie unerwünschte Einträge (Seite 33).</li> </ul>
Akkus benutzen	<ul style="list-style-type: none"> <li>Es wurden die falschen Akkus, wie beispielsweise Alkali- oder Mangan-Akkus, eingesetzt. Verwenden Sie nur die auf Seite 4, 7 genannten Ni-MH-Akkus.</li> </ul>
Bitte die Rufnr. Anzeige bestellen !	<ul style="list-style-type: none"> <li>Sie müssen sich für die Nutzung des Leistungsmerkmals Anruferanzeige (CLIP) angemeldet haben. Sobald Sie Anruferinformationen empfangen, nachdem Sie sich für die Nutzung des Leistungsmerkmals Anruferanzeige (CLIP) angemeldet haben, wird diese Meldung nicht mehr angezeigt.</li> </ul>

\*1 "BS" in der Display-Meldung steht für Basisstation.

## Nützliche Informationen

### Fehlerbehebung

Sollten Sie noch immer Probleme haben, nachdem Sie die Anweisungen in diesem Abschnitt befolgt haben, ziehen Sie das Netzteil der Basisstation ab und schalten das Mobilteil aus, schließen Sie das Netzteil der Basisstation dann wieder an und schalten Sie das Mobilteil wieder ein.

### Allgemeine Verwendung

Problem	Ursache/Lösung
Das Mobilteil schaltet sich selbst nach dem Einsetzen geladener Akkus nicht ein.	<ul style="list-style-type: none"><li>● Legen Sie das Mobilteil auf die Basisstation oder das Ladegerät, um das Mobilteil einzuschalten.</li></ul>
Das Gerät funktioniert nicht.	<ul style="list-style-type: none"><li>● Stellen Sie sicher, dass die Akkus korrekt eingesetzt sind (Seite 10).</li><li>● Laden Sie die Akkus vollständig auf (Seite 10).</li><li>● Prüfen Sie die Anschlüsse (Seite 10).</li><li>● Ziehen Sie das Netzteil der Basisstation heraus, um das Gerät zurückzusetzen, und schalten Sie das Mobilteil aus. Schließen Sie das Netzteil wieder an, schalten Sie das Mobilteil ein und wiederholen Sie den Vorgang.</li><li>● Das Mobilteil ist nicht am Basisgerät registriert. Registrieren Sie das Mobilteil (Seite 37).</li></ul>
Das Mobilteil-Display ist leer.	<ul style="list-style-type: none"><li>● Das Mobilteil ist nicht eingeschaltet. Schalten Sie das Gerät ein (Seite 15).</li></ul>
Es ist kein Wählen zu hören.	<ul style="list-style-type: none"><li>● Achten Sie darauf die mitgelieferte Telefonanschlussschnur zu verwenden. Ihre alte Telefonanschlussschnur ist möglicherweise anders verdrahtet.</li><li>● Das Netzteil der Basisstation oder das Telefonkabel sind nicht angeschlossen. Prüfen Sie die Anschlüsse.</li><li>● Trennen Sie das Gerät von der Telefonleitung und schließen Sie ein Telefon an, von dem bekannt ist, dass es einwandfrei funktioniert. Wenn über dieses Telefon einwandfreier Betrieb möglich ist, wenden Sie sich an den Kundendienst, um das Gerät reparieren zu lassen. Ist über dieses Telefon kein einwandfreier Betrieb möglich, wenden Sie sich an den Service Provider/die Telefongesellschaft.</li></ul>
Die Smart-Taste lässt sich nicht verwenden, selbst wenn die <b>NR</b> -Anzeige langsam blinkt.	<ul style="list-style-type: none"><li>● Ein anderes Gerät wird gerade benutzt. Warten Sie, und versuchen Sie es später noch einmal.</li><li>● Die Tastensperre ist aktiviert. Schalten Sie ihn aus (Seite 21).</li></ul>
Das Basisgerät erzeugt Signaltöne.	<ul style="list-style-type: none"><li>● Es wurden neue Nachrichten aufgezeichnet. Hören Sie die neuen Nachrichten ab (Seite 41).</li></ul>

### Menüliste

Problem	Ursache/Lösung
Das Display ist auf eine Sprache eingestellt, die ich nicht lesen kann.	<ul style="list-style-type: none"><li>● Ändern Sie die Display-Sprache (Seite 15).</li></ul>

## Nützliche Informationen

Problem	Ursache/Lösung
Der Eco-Modus lässt sich nicht aktivieren.	<ul style="list-style-type: none"> <li>Der Eco-Modus kann nicht aktiviert werden, wenn der Repeater-Modus auf "Ein" eingestellt ist. Stellen Sie den Repeater-Modus bei Bedarf auf "Aus" (Seite 37).</li> </ul>
Ich kann kein Mobilteil an der Basisstation registrieren.	<ul style="list-style-type: none"> <li>Die maximale Anzahl der für die Basisstation registrierbaren Mobilteile (6) wurde erreicht. Löschen Sie nicht verwendete Mobilteilregistrierungen an der Basisstation (Seite 37).</li> <li>Sie haben die falsche PIN eingegeben. Wenn Sie die PIN vergessen haben, siehe "Ich habe die PIN vergessen." (Seite 51).</li> </ul>
Ich habe die PIN vergessen.	<ul style="list-style-type: none"> <li>Ändern Sie die PIN wie folgt. <ol style="list-style-type: none"> <li> # 1 3 2</li> <li> * 7 0 0 0</li> <li>Geben Sie die neue 4-stellige Basisstations-PIN ein. → [OK]</li> <li>: "Ja" → [OK] → </li> </ol> </li> </ul>

## Aufladen des Akkus

Problem	Ursache/Lösung
Das Mobilteil gibt Signaltöne ab und/oder  blinkt.	<ul style="list-style-type: none"> <li>Der Akku ist fast leer. Laden Sie die Akkus vollständig auf (Seite 10).</li> </ul>
Ich habe die Akkus vollständig geladen, aber <ul style="list-style-type: none"> <li> blinkt jedoch weiterhin oder</li> <li>die Betriebszeit scheint dennoch kürzer zu sein.</li> </ul>	<ul style="list-style-type: none"> <li>Reinigen Sie die Pole der Akkus (<math>\oplus</math>, <math>\ominus</math>) und die Kontakte des Geräts mit einem trockenen Tuch und laden Sie erneut.</li> <li>Die Akkus müssen ausgewechselt werden (Seite 10).</li> </ul>

## Anrufen/Beantworten von Anrufen, Interngespräche

Problem	Ursache/Lösung
wird angezeigt.	<ul style="list-style-type: none"> <li>Das Mobilteil ist zu weit von der Basisstation entfernt. Bringen Sie es näher an die Basisstation heran.</li> <li>Das Netzteil der Basisstation ist nicht richtig angeschlossen. Schließen Sie das Netzteil erneut an die Basisstation an.</li> <li>Das Mobilteil ist nicht für die Basisstation registriert. Registrieren Sie es (Seite 37).</li> <li>Durch das Aktivieren des Eco-Modus verringert sich die Reichweite der Basisstation im Standby-Modus. Deaktivieren Sie den Eco-Modus bei Bedarf (Seite 16).</li> </ul>

## Nützliche Informationen

Problem	Ursache/Lösung
Geräusche vorhanden, Ton geht vorübergehend weg.	<ul style="list-style-type: none"> <li>● Sie verwenden das Mobilteil oder die Basisstation in einer Umgebung mit hoher elektrischer Interferenz. Verändern Sie die Position der Basisstation, und verwenden Sie das Mobilteil in größerer Distanz zu den Störquellen.</li> <li>● Bringen Sie das Mobilteil näher an die Basisstation heran.</li> <li>● Wenn Sie einen DSL/ADSL-Dienst nutzen, empfehlen wir, einen DSL/ADSL-Filter zwischen der Basisstation und der Telefonbuchse anzuschließen. Einzelheiten erfahren Sie bei Ihrem DSL/ADSL-Provider.</li> </ul>
Die Tonqualität scheint abzunehmen.	<ul style="list-style-type: none"> <li>● Sie haben ein nicht empfohlenes Mobilteil registriert (Seite 4). Eine klare Tonqualität ist nur dann möglich, wenn Sie ein empfohlenes Mobilteil registrieren.</li> </ul>
Das Mobilteil klingelt nicht.	<ul style="list-style-type: none"> <li>● Der Rufton ist ausgeschaltet. Passen Sie die Ruftonlautstärke an (Seite 18, 27).</li> <li>● Der Nicht-stören-Modus ist aktiviert. Schalten Sie ihn aus (Seite 32).</li> </ul>
Die Basisstation klingelt nicht.	<ul style="list-style-type: none"> <li>● Der Rufton ist ausgeschaltet. Passen Sie die Ruftonlautstärke an (Seite 18, 27).</li> </ul>
Ich kann keine Anrufe tätigen.	<ul style="list-style-type: none"> <li>● Sie haben eine wahlkontrollierte Rufnummer gewählt (Seite 36).</li> <li>● Die Tastensperre ist aktiviert. Schalten Sie ihn aus (Seite 21).</li> </ul>
Ich kann keine Anrufe tätigen oder entgegennehmen.	<ul style="list-style-type: none"> <li>● Nach Verwendung der Mobiltelefon-Suchfunktion wird die Amtsleitung verwendet. Drücken Sie <b>[☎]</b> an der Basisstation, um den Anruf zu beenden.</li> </ul>

## Anrufer-ID/Anrufer-ID-Ansage

Problem	Ursache/Lösung
Es werden keine Anruferdaten angezeigt.	<ul style="list-style-type: none"> <li>● Sie müssen sich für die Nutzung des Leistungsmerkmals Anruferanzeige (CLIP) angemeldet haben. Einzelheiten erfahren Sie bei Ihrem Service Provider/Ihrer Telefongesellschaft.</li> <li>● Wenn Ihr Gerät mit anderen Telefongeräten verbunden ist, trennen Sie die Verbindungen und schließen Sie das Gerät direkt an die Buchse in der Wand an.</li> <li>● Wenn Sie einen DSL/ADSL-Dienst nutzen, empfehlen wir, einen DSL/ADSL-Filter zwischen der Basisstation und der Telefonbuchse anzuschließen. Einzelheiten erfahren Sie bei Ihrem DSL/ADSL-Provider.</li> <li>● Möglicherweise wird Ihr Gerät durch andere Telefongeräte gestört. Trennen Sie die anderen Geräte und versuchen Sie es erneut.</li> </ul>
Anruferdaten werden spät angezeigt oder angesagt.	<ul style="list-style-type: none"> <li>● Abhängig von Ihrem Service Provider/Ihrer Telefongesellschaft werden die Anruferdaten erst beim 2. Klingeln oder später auf dem Gerät angezeigt oder vom Gerät angesagt. Stellen Sie den ersten Klingelton auf "Aus" (Seite 27).</li> <li>● Bringen Sie das Mobilteil näher an die Basisstation heran.</li> </ul>

## Nützliche Informationen

Problem	Ursache/Lösung
Es werden keine Anruferdaten angesagt.	<ul style="list-style-type: none"> <li>• Um die Anrufer-ID-Ansage zu verwenden, speichern Sie den Namen und die Rufnummer im Telefonbuch (Seite 22).</li> <li>• Der Rufton des Mobilteils oder der Basisstation ist ausgeschaltet. Stellen Sie ihn ein (Seite 18, 27).</li> <li>• Die Anrufer-ID-Ansage ist deaktiviert. Schalten Sie die Funktion ein (Seite 27).</li> <li>• Abhängig von der Einstellung für die Anzahl der Ruftöne nimmt der Anrufbeantworter Anrufe möglicherweise entgegen, bevor die Anruferdaten angesagt werden. Wählen Sie eine andere Einstellung (Seite 45).</li> </ul>
Die Uhrzeit auf dem Gerät ist falsch.	<ul style="list-style-type: none"> <li>• Die Uhrzeit wird durch falsche Zeitinformatoren der eingehenden Anruferanzeige (CLIP) geändert. Stellen Sie die Zeiteinstellung auf <b>„manuel11“</b> (Aus) (Seite 27).</li> </ul>
Der im Telefonbuch gespeicherte Name wird nicht vollständig angezeigt, während ein externer Anruf eingeht.	<ul style="list-style-type: none"> <li>• Bearbeiten Sie den Telefonbucheintrag, so dass der Text in 1 Zeile passt (Seite 23).</li> </ul>

## Anrufbeantworter

Problem	Ursache/Lösung
Das Gerät zeichnet keine neuen Nachrichten auf.	<ul style="list-style-type: none"> <li>• Der Anrufbeantworter ist ausgeschaltet. Schalten Sie die Funktion ein (Seite 40).</li> <li>• Der Nachrichtenspeicher ist voll. Löschen Sie unerwünschte Nachrichten (Seite 41).</li> <li>• Die Aufzeichnungszeit ist auf <b>„Nur Begrüß.“</b> eingestellt. Verändern Sie diese Einstellung (Seite 46).</li> <li>• Möglicherweise antwortet der Voice Mail-Dienst Ihres Diensteanbieters/Ihrer Telefongesellschaft schon, bevor der Anrufbeantworter des Geräts die Anrufe annehmen kann. Verringern Sie in den Geräteeinstellungen die Anzahl der Ruftöne (Seite 45) oder wenden Sie sich an Ihren Diensteanbieter/Ihre Telefongesellschaft.</li> </ul>
Der Anrufbeantworter lässt sich nicht fernbedienen.	<ul style="list-style-type: none"> <li>• Der Fernabfrage-Zugriffscod ist nicht eingestellt. Stellen Sie den Fernabfrage-Zugriffscod ein (Seite 44).</li> <li>• Sie geben den falschen Fernbediencode ein. Wenn Sie Ihren Fernbediencode vergessen haben, öffnen Sie die Fernbediencode-Einstellung, um Ihren aktuellen Code zu überprüfen (Seite 44).</li> <li>• Der Anrufbeantworter ist ausgeschaltet. Schalten Sie die Funktion ein (Seite 45).</li> </ul>
Das Gerät gibt nicht die angegebene Anzahl von Klingeltönen aus.	<ul style="list-style-type: none"> <li>• Wenn der erste Klingelton ausgeschaltet wurde, verringert sich die Anzahl der Klingeltöne um 1 von der festgelegten Klingeltonanzahl.</li> </ul>

## Nützliche Informationen

---

### Schäden durch Flüssigkeit

Problem	Ursache/Lösung
Flüssigkeit oder Feuchtigkeit ist in das Mobilteil/die Basisstation eingedrungen.	<ul style="list-style-type: none"><li>• Ziehen Sie das Netzteil und das Telefonkabel von der Basisstation ab. Nehmen Sie die Akkus aus dem Mobilteil heraus und lassen Sie sie mindestens 3 Tage trocknen. Nachdem das Mobilteil/die Basisstation vollständig getrocknet sind, schließen Sie das Netzteil und das Telefonkabel wieder an. Setzen Sie die Akkus ein und laden Sie sie vor der Verwendung vollständig auf. Wenn sich das Gerät nicht einwandfrei betreiben lässt, wenden Sie sich an ein autorisiertes Service-Center.</li></ul>

#### Vorsicht:

- Um dauerhafte Schäden zu vermeiden, dürfen Sie den Trocknungsprozess nicht mithilfe einer Mikrowelle beschleunigen.

---

## Garantieinformation

Für Ihr Produkt gilt die Panasonic Garantie.

Eine Kopie der Garantie Bedingungen erhalten Sie auf Anfrage über:

- Ihren Händler, bei dem Sie Ihr Gerät gekauft haben
- die Website: [www.panasonic.de](http://www.panasonic.de)

Achtung: Bitte bewahren Sie Ihren Kaufbeleg auf.

**Index**

- A** Akku: 10, 11  
Alarm: 31  
Anklopfen: 18  
Anklopfen mit Anruferanzeige (CLIP): 18  
Anrufbeantworter: 40  
  Aktivieren/Deaktivieren: 40  
  Ansagetext: 40  
  Anzahl der Ruftöne: 45  
  Aufzeichnungszeit: 46  
  Fernabfrage: 44  
  Fernabfrage-Zugriffscod: 44  
  Hinweis auf eine neue Nachricht: 42  
  Mithören von Anrufen: 45  
  Nachrichten abhören: 41, 44  
  Nachrichten löschen: 41, 42, 45  
  Nur Ansagetext: 46  
Anrufe entgegennehmen: 17  
Anrufen: 17  
Anrufer-ID-Ansage: 38  
Anruferliste: 39  
Anruferliste bearbeiten: 39  
Anrufweiterleitung: 19  
Automatischer Gesprächsmodus: 17, 29  
Automatischer Interngespräche-Modus: 20
- B** Babyphone: 33  
Bedienelemente: 12
- C** Call-by-Call: 23
- D** Datum & Zeit: 15  
Direkteingabecode: 25  
Display  
  Kontrast: 28  
  Sprache: 15
- E** ECO-Modus: 16  
Ein-/Ausschalten: 15  
Entgangene Anrufe: 38  
Erster Klingelton: 27
- F** Fehlerbehebung: 50  
Fehlermeldungen: 49  
Freisprecheinrichtung: 17
- H** Halten: 18
- I** Interngespräche: 20
- K** Kategorie: 22  
Kettenwahl: 23  
Klangverstärker: 19  
Konferenz: 19  
Konferenzschaltungen: 19  
Kurzwahl: 23
- L** Lautstärke  
  Hörer: 17  
  Lautsprecher: 17  
  Rufton (Basisstation): 18, 27  
  Rufton (Mobilteil): 18, 27  
Leistungsmerkmal Anruferanzeige (CLIP): 38
- M** Mobilteil  
  Name: 35  
  Registrierung: 37  
  Registrierung löschen: 37  
  Suchfunktion: 19  
Mobiltelefon-Suchfunktion: 19
- N** Nicht-stören-Modus: 31
- P** Pause: 17  
PIN: 36  
Privatfunktion: 29
- R** Rauschunterdrückung: 18  
Repeater: 37  
Rückfrage/Flash: 18  
Rufton: 27
- S** Schlüsselfinder: 28, 29  
Sicherheit für Telefonanrufe: 36  
Smart-Taste (NR-Taste): 15  
Störende Anrufe sperren: 32  
Stromausfall: 11  
Stumm: 18
- T** Tastensperre: 21  
Tastentöne: 28  
Telefonbuch: 22
- V** Voice Mail: 47
- W** Wahlkontrolle: 36  
Wahlwiederholung: 17
- Z** Zeicheneingabe: 47  
Zeiteinstellung: 27  
Zusätzliche Mobilteile: 36

# WICHTIG!

Wenn Ihr Produkt nicht ordnungsgemäß funktioniert...

- ① **Schließen Sie das Netzteil erneut an die Basisstation an.**
- ② **Überprüfen Sie, ob das Telefonkabel angeschlossen ist.**
- ③ **Verwenden Sie wiederaufladbare Ni-MH-Akkus.**  
(Alkali-/Mangan-/Ni-Cd-Batterien können NICHT verwendet werden.)
- ④ **Lesen Sie die Seite zur Fehlerbehebung in der Bedienungsanleitung.**



Wenn die Probleme weiterhin bestehen, lesen Sie bitte die FAQs oder kontaktieren Sie die Panasonic-Hotline.  
Diese finden Sie auf unsere Website [www.panasonic.de](http://www.panasonic.de) im Bereich "Support".

Kaufen Sie online auf unserem eShop: <http://shop.panasonic.eu>

#### Vertrieb:

Panasonic Deutschland  
eine Division der  
Panasonic Marketing Europe GmbH  
Winsbergring 15, 22525 Hamburg

#### Panasonic Corporation

1006, Oaza Kadoma, Kadoma-shi, Osaka 571-8501, Japan  
<http://www.panasonic.com>

© Panasonic Corporation 2014



\*PNQX6373XA\*

**PNQX6373XA** PC0314MU2027