

Panasonic®

Návod k použití funkcí pro pokročilé uživatele

Digitální fotoaparát

Model č. DC-FZ82



LUMIX

Před použitím tohoto produktu si pečlivě přečtěte tyto pokyny a celý návod si uložte pro pozdější použití.

Zobrazované zprávy →292

Otázky & odpovědi - Odstraňování problémů →294

Vyhledávání potřebných informací →2

Obsah →4

Obsah podle funkce →10

Seznam položek menu →171

DVQP1238ZA
M0217KZ0

Na následujících stránkách tohoto „Návod k použití funkcí pro pokročilé uživatele“ si můžete vyhledat informace, které potřebujete. Kliknutím na číslo stránky můžete přejít na odkazovanou stránku a rychle vyhledat informace.

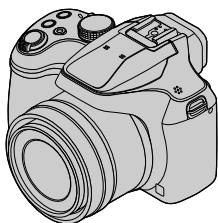

Vyhledávání v „Obsah“ ➔ 4 -

Vyhledávání ze seznamu názvů funkcí ➔ 10 -
„Obsah podle funkce“

Vyhledávání podle uspořádání „Názvy a funkce hlavních prvků“ ➔ 16 -

Vyhledávání mezi funkcemi „Údaje zobrazované na displeji/v hledáčku“ ➔ 285 -

Vyhledávání ze seznamu zobrazovaných zpráv ➔ 292 -
„Zobrazované zprávy“

Vyhledávání ze seznamu nabídek ➔ 171 -
„Seznam položek menu“

[Zázn.].....	171	[Nastavení]	201
[Video]	189	[Přehrávání].....	209
[Vlastní].....	191		

Vyhledávání podle kapitoly „Otázky a odpovědi - Odstraňování problémů“ ➔ 294 -

Podrobnosti o používání tohoto návodu naleznete na další straně.

Funkce Wi-Fi® ➔228



Ikony režimu záznamu

Režim záznamu:

V režimech záznamu, které zobrazují ikony v černé barvě, lze vybírat a aktivovat označené menu a funkce.

má různé funkce, záleží na režimu záznamu, který je zaregistrován.

- Kliknutím na křížovou referenci v textu přejdete na příslušnou stránku.

■ Symboly v textu

MENU Menu lze vyvolat stiskem tlačítka [MENU/SET].

Wi-Fi Nastavení Wi-Fi lze uskutečnit stiskem tlačítka [Wi-Fi].

Tipy pro praktické využití a místa vhodná pro záznam.

(→00) Znázorňuje referenční stránku. Kliknutím přejdete na příslušnou stránku.

Kliknutím zobrazíte popis na další stránce.

V tomto návodu k použití jsou kroky pro nastavení položky menu vysvětleny následujícím způsobem:

Příklad: Chcete-li změnit nastavení [Kvalita] z na v menu [Zázn.]

MENU → [Zázn.] → [Kvalita] →

- V této příručce budou operace s voličem a páčkou vyobrazeny takto.

Otáčejte zadním ovladačem	
Stiskněte zadní ovladač	
Otáčejte páčkou zoomu	

Kliknutím na tuto ikonu přejdete na oddíl „Vyhledávání potřebných informací“.

Kliknutím na tuto ikonu přejdete na „Obsah“.

MENU Kliknutím na tuto ikonu přejdete na „Seznam položek menu“.

Kliknutím na tuto ikonu se vrátíte na předchozí zobrazenou stránku.



- Vyhledávání potřebných informací ... 2
- Jak používat tento návod 3
- Obsah podle funkce..... 10

Před použitím

- Před použitím 13
- Standardní příslušenství 15
- Názvy a funkce hlavních prvků..... 16

Příprava

- Nasazení krytky objektivu/přípevnění ramenního popruhu 18
 - Nasazení krytky objektivu 18
 - Přípevnění ramenního popruhu 19
- Nabíjení akumulátoru 20
 - Vkládání akumulátoru 21
 - Nabíjení akumulátoru..... 22
- Vkládání a vyjmutí karty (volitelný doplněk) 26
- Paměťová karta 27
 - Formátování karty (inicializace)..... 28
 - Odhadovaná kapacita záznamu (počet snímků/doba záznamu) 28
- Nastavení hodin 30
 - Změna nastavení času 31

Základní funkce

- Držení fotoaparátu 32
- Tlačítka/Ovladače/Páčky používané při pořizování záznamu 33
 - Tlačítko [LVF] (Fotografování s hledáčkem)..... 33
 - Páčka zoomu (Použití zoomu)..... 34
 - Spoušť (fotografování)..... 35
 - Tlačítko videosekvence (záznam videosekvencí)..... 36
 - Ovladač režimů (nastavení režimu záznamu) 36
 - Zadní ovladač 37
 - Kurzorové tlačítko / [MENU/SET] (Výběr/nastavení položek)..... 37
 - Tlačítko [DISP.] (Přepínání informací na displeji)..... 38
- Dotykový displej (ovládání dotekem) ... 40
 - Klepnutí na displej a záznam (funkce exponovat dotekem) 41
 - Snadná optimalizace expozice pro specifikovanou oblast ([Dotykové AE]) 42
- Nastavení menu 43
- Okamžité vyvolání často používaných menu (Rychlé menu) 45
 - Přepnutí funkce Rychlé menu na vlastní upřednostňovanou položku 46
- Přirazení často používaných funkcí na tlačítka (Funkční tlačítka) 47
 - Používání funkčních tlačítek při pořizování záznamu 48
 - Používání funkčních tlačítek při přehrávání snímků 49
- Vkládání textu..... 50



Režim záznamu

- **Fotografování s automatickým nastavením (Režim Inteligentní aut.)** 51
 - Fotografování snímků z ruky ([iA Noční záběr z ruky])54
 - Kombinace snímků do jediného statického snímku s bohatým prokreslením ([iHDR])...55
 - Nastavení barev.....55
 - Nastavení jasu (expozice)/rozostření pozadí (Ovládání funkce rozostření)56
- **Fotografování snímků po automatickém nastavení clonového čísla a rychlosti závěrky (režim Program AE)**..... 57
- **Fotografování s nastavením clonového čísla a rychlosti závěrky ... 58**
 - Fotografování s nastavením clonového čísla (režim Priorita clony AE).....58
 - Fotografování s nastavením rychlosti závěrky (Režim Priorita závěrky AE)59
 - Fotografování s nastavením clonového čísla a rychlosti závěrky (režim Manuální expozice).....60
 - Kontrola vlivu hodnot clonového čísla a rychlosti závěrky (režim Náhled).....62
 - Snadné nastavení clony / rychlosti závěrky pro vhodnou expozici (AE jedním dotykem)64
- **Záznam panoramatických snímků (režim Panorama Shot)**..... 65
- **Fotografování podle přednastavených scén (režim Průvodce scén)**..... 68
 - Typy Režim Průvodce scén69
- **Fotografování s různými obrazovými efekty (Režim Kreativní)**..... 72
 - Typy obrazových efektů73
- **Natáčení videosekvencí prostřednictvím nastavení clonového čísla/rychlosti závěrky/ citlivosti ISO (Kreativní videozáznam)**..... 78
 - Natáčení zpomalených záběrů ([Vysokorychl. video])79
 - Potlačení rušivých zvuků během natáčení videosekvence80
- **Uložení vlastního nastavení a fotografování v (vlastní režim)**..... 81
 - Uložení vlastních nastavení ([Nast. profilů])81
 - Záznam s použitím uloženého profilu nastavení82



Nastavení ostření, jasu (expozice) a barevného odstínu

■ Fotografování s automatickým ostřením	83	■ Fotografování zblízka (Makrozáběr)	96
Nastavte operaci ostření, která má proběhnout při namáčknutí spouště (AFS, AFF, AFC)	84	■ Fotografování s ručním ostřením	97
Přepnutí [AF režim].....	85	■ Pořizování snímků po uzamčení ostření a/nebo expozice (Zámek ostření/expozice)	99
Změna pozice a velikosti oblasti AF.....	91	■ Fotografování s kompenzací expozice	100
Nastavení pozice oblasti AF dotykem.....	94	■ Nastavení citlivosti ISO	101
Optimalizace ostření a expozice pro místo dotyku	95	■ Nastavení vyvážení bílé	103

4K Photo a nastavení režimu

■ Záznam v režimu 4K Photo a výběr snímků k ukládání	107	■ Výběr režimu závěrky	123
Záznam s funkcí 4K Photo.....	107	Funkce série	124
Výběr snímků ze sekvenčního souboru 4K a ukládání.....	110	Fotografování se samospouští	126
Poznámky k funkci 4K Photo	114	■ Pořizování snímků během automatické úpravy nastavení (Záznam s odstupňovanými parametry)	127
■ Úprava zaostření po záznamu ([Dodatečné zaostření]/[Focus Stacking])	117	Odstupňovaná expozice	128
Záznam v režimu [Dodatečné zaostření]... ..	117	■ Automatické fotografování v nastavených intervalech [Časosběrný snímek]	129
Vyberte bod ostření a snímek uložte ([Dodatečné zaostření])	119	■ Tvorba fázové animace [Fázová animace]	131
Vyberte rozsah ostření pro kombinaci a vytvořte jeden snímek ([Focus Stacking]).....	120		
Poznámky k režimu [Dodatečné zaostření]/[Focus Stacking]... ..	122		

Stabilizátor, zoom a blesk

■ Oprava chvění	134	■ Nastavení funkce blesku	142
■ Používání zoomu	136	Změna režimu odpálení	
Typy a využití zoomu	136	(manuální blesk)	142
Ovládání zomu dotykem obrazovky		Změna režimu blesku	143
(dotykový zoom)	139	Nastavení synchronizace na 2. lamelu	146
■ Fotografování s bleskem	140	Nastavení výkonu blesku.....	147
		Synchronizace výkonu blesku	
		s fotoaparátem během kompenzace	
		expoziční.....	147
		■ Fotografování s bezdrátovým	
		bleskem.....	148

Natáčení videosekvencí

■ Natáčení videosekvencí/ videosekvencí 4K	151	■ Při záznamu s fotoaparátem v pevné poloze provádějte panoramování nebo zoom [Živé oříznutí 4K].....	156
Nastavení formátu, velikosti snímku a snímkové frekvence záznamu	153	■ Záznam statických snímků během natáčení videosekvence.....	159
Zaostřování během záznamu videosekvencí ([Kontinuální AF])	155	■ Pohotovostní natáčení filmů (režim Snap Movie)	160

Přehrávání a úprava snímků

■ Prohlížení snímků	163	■ Prohlížení skupinových snímků	168
■ Sledování videosekvencí	164	■ Odstraňování snímků	170
Zachytávání statických snímků z videosekvencí	165		
■ Přepnutí způsobu přehrávání	166		
Zvětšování a sledování v režimu „Přehrávání se zoomem“	166		
Prohlížení seznamu snímků			
„Vícenásobné přehrávání“	166		
Prohlížení snímků podle data pořízení			
„Kalendář“	167		



Používání funkcí menu

■ Seznam položek menu	171	[Vlastní].....	191
[Zázn.].....	171	[Nastavení].....	201
[Video].....	189	[Přehrávání]	209

Wi-Fi

■ Jak lze využít funkci Wi-Fi®	228	■ Odesílání snímků	243
■ Funkce Wi-Fi.....	229	■ Odesílání snímků do smartphonu... 246	
■ Ovládání fotoaparátu z připojeného smartphonu	232	■ Bezdrátový tisk	247
Instalace aplikace „Panasonic Image App“ na smartphonu/tablet	232	■ Odesílání snímků do AV zařízení ... 248	
Připojení ke smartphonu.....	233	■ Odesílání snímků do počítače 249	
Pořizování snímků prostřednictvím smartphonu (záznam s ovládáním na dálku).....	237	■ Použití webových služeb.....	251
Přehrávání snímků ve fotoaparátu na smartphonu.....	238	Při odesílání snímků na webové služby...251	
Ukládání snímků z fotoaparátu do smartphonu.....	238	Odesílání snímků na [Služba synchr. Cloud]	254
Odesílání snímků ve fotoaparátu na servery společenských/sociálních sítí.....	239	■ Používání služby „LUMIX CLUB“ ... 255	
Přidávání informací o lokalitě ke snímkům ve fotoaparátu ze smartphonu	239	O službě [LUMIX CLUB]	255
Kombinování snímků pořízených v režimu pohotového natáčení (Snap Movie) podle vašich preferencí ve smartphonu.....	241	■ Možnosti připojení	259
■ Zobrazení statických snímků na televizoru	242	Připojení přes bezdrátový přístupový bod ([Prostřednictvím sítě]).....	260
		Přímé připojení ([Přímé])	263
		Rychlé připojení se stejným nastavením, jaké bylo použito dříve ([Vyberte cíl z historie] / [Vyberte cíl z oblíbených])	264
		■ [Nastavení Wi-Fi]	266

Připojení k jiným zařízením

- **Využití videosekvencí 4K 267**
 - Sledování videosekvencí 4K.....267
 - Ukládání videosekvencí 4K268
- **Sledování videa na obrazovce televizoru 269**
 - VIERA Link (HDMI) (HDAVI Control™).....271
- **Ukládání pořízených statických snímků a videosekvencí v počítači... 272**
 - Stážení softwaru273
 - Kopírování statických snímků a videosekvencí275
- **Ukládání pořízených statických snímků a videosekvencí v rekordéru 277**
- **Tisk 278**
 - Tisk s datem a textem.....280

Další

- **Volitelné příslušenství 281**
 - Předsádková čočka (volitelný doplněk) ...281
 - Externí blesk (volitelný doplněk).....283
 - AC síťový adaptér (volitelný doplněk) / DC redukce pro napájení (volitelný doplněk).....284
 - Filter (volitelný doplněk).....284
- **Údaje zobrazované na displeji/v hledáčku 285**
- **Zobrazované zprávy 292**
- **Otázky & odpovědi - Odstraňování problémů 294**
- **Používání upozornění a poznámek 303**

**Záznam****Záznam**

Režim záznamu	36
[Náhled]	62
Režim Panoramatický snímek	65
Makrozáběry	96
[Časosběrný snímek]	129
[Fázová animace]	131
[Multiexpoziční]	181
[Tichý režim]	191

4K Photo

[FOTOGRAFIE 4K]	107
Záznam v režimu [Dodatečné zaostření] ..	117

Zaostřování (AF/MF)

Automatické ostření	83
Režim AF	85
Nastavení umístění oblasti AF	91
Ruční zaostřování	97
Zámek ostření/expozice	99

Závěrka

Režim závěrky	123
Funkce série	124
[Samospoušť]	126

Expozice

[Dotykové AE]	42
[AE jedním dotykem]	64
Zámek ostření/expozice	99
Kompensace expozice	100
Citlivost ISO	101
Odstupňovaná expozice	128
[Režim měření]	177

Kvalita obrazu a barevný odstín

Vyvážení bílé	103
[Styl snímků]	172
[Nastavení filtru]	174
[Rozlišení]	176
[Kvalita]	176
[Světla a stíny]	178
[i.dynamický]	179
[i.rozlišení]	179
[HDR]	180
[Kompensace difrakce]	184
[Prostor barev]	184

Blesk

[Režim blesku]	143
Synchronizace blesku na druhou lamelu (2nd curtain synchro)	146
[Nastav.blesku]	147
Nastavení bezdrátového blesku	148, 149

**Videosekvence****Videosekvence**

Režim Kreativní video	78
[Vysokorychl. video]	79
[Tiché ovládání]	80
Videosekvence 4K	151
[Formát záznamu]	153
[Kvalita záznamu]	153
[Živé oříznutí 4K]	156
Záznam statických snímků během natáčení videosekvence	159
[Video momentka]	160

Zvuk

[Potlačení hluku větru]	189
-------------------------------	-----

Nastavení obrazovky

[Označení středu]	196
[Zebra]	197
[Monochr. živé zobraz.]	197





Nastavení/Vlastní

Základní nastavení

[Formátovat]	28
[Nastavit hodiny]	30
Přepnutí zobrazení	38, 39
Dioptrická korekce	33
Jak nastavit položky menu	43
[Q.MENU]	45
[Připnutí]	203
[Úsporný režim]	205
[Resetovat] (inicializace).....	208

Přizpůsobení

[CUSTOM] v rychlém menu.....	46
Funkční tlačítka	47
Vlastní režim	81
Menu [Vlastní].....	191



Přehrávání

Přehrávání

Přehrávání snímku	163
Přehrávání videosekvence	164
Přehrávání se zvětšením obrazu	166
Vícenásobné přehrávání	166
Odstranit	170
[Auto přehrání]	199

Nastavení zobrazení/přehrávání

[Diaprojekce].....	210
[Otočit]/[Otáčení sn.].....	223, 224

Upravit

[Dodatečné zaostření]	119
[Focus Stacking]	120
[Zpracování RAW]	213
[Hrom. uloř. FOTOGR. 4K].....	216
[Světelná kompozice]	216
[Smazat retušování].....	218
[Zm.rozl.].....	222
[Střih]	223

Přidávání informací

[Protokolování polohy].....	212
[Edit.názvu].....	219
[Text.značka].....	220

Nastavení obrazu

[Oblíbené]	224
[Nastav.tisk]	225
[Ochrana].....	226



**Wi-Fi****Připojit**

„Image App“	232
[WPS (Tlačítko)]	260, 263
Přímé připojení	263

Image App

Záznam s ovládním na dálku.....	237
Ukládání snímků.....	238
Odesílání snímků.....	239, 246
Odesílání a přidávání informací o lokalitě	239
Kombinace videosekvencí zaznamenaných v režimu [Video momentka].....	241

V kombinaci s dalšími zařízeními

Přehrávání snímků na televizoru	242
Tisk snímků.....	247
Odesílání snímků do AV zařízení	248
Odesílání snímků do počítače	249
Odesílání snímků na webovou službu.....	251
Využití služby [Služba synchr. Cloud].....	254

**Připojení k jiným zařízením****Počítač**

Přenos snímků do počítače.....	272
PHOTOfunSTUDIO	273
SILKYPIX.....	274

Televizor

Prohlížení snímků na televizní obrazovce.....	269
[VIERA link].....	271

Záznamové zařízení

Dabování	277
----------------	-----

Tiskárna

PictBridge	278
------------------	-----



Před použitím

■ Zacházení s fotoaparátem

Fotoaparát chráňte před nadměrnými vibracemi, působením síly či tlakem.

- Vyhňte se použití fotoaparátu v následujících podmínkách, které mohou poškodit objektiv, displej, hledáček nebo tělo fotoaparátu.

Mohlo by dojít i k závadě fotoaparátu nebo znemožnění záznamu.

- Pád nebo náraz fotoaparátu proti tvrdému povrchu
- Vytvoření nadměrného tlaku na objektiv nebo displej

Při pořizování snímků nepřidržíte tubus objektivu. Hrozí nebezpečí, že se vám při zasouvání objektivu zachytí prst.

V některých okamžicích se může z fotoaparátu ozývat chrastění nebo vibrace. Zvuky jsou způsobeny pohybem clony, zoomu a motoru a nepředstavují závadu.

Fotoaparát není odolný vůči prachu, postříkání ani není vodotěsný.

Vyhňte se použití fotoaparátu v prostředí s nadměrným výskytem prachu či písku nebo v místech, kde může přijít do kontaktu s vodou.

- Vyhňte se použití fotoaparátu v následujících podmínkách, kde existuje nebezpečí, že se do něj objektivem nebo mezerami kolem tlačítek dostane písek, voda nebo cizí materiály. Počítejte si zvlášť opatrně, protože tyto podmínky mohou fotoaparát poškodit a oprava závady nemusí být možná.

- Na místech s mimořádným množstvím prachu či písku
- V dešti či na pobřeží, kde může být fotoaparát vystaven vodě

■ Kondenzace (Pokud je objektiv, displej nebo hledáček zamřazen)

- Pokud je fotoaparát vystaven náhlé změně teploty či vlhkosti, může dojít ke vzniku kondenzace. Těmito podmínkám, které mohou znečistit objektiv, displej nebo hledáček, způsobit vznik plísňe nebo poškodit fotoaparát, se vyhněte.
- Pokud se objeví kondenzace, fotoaparát vypněte a před dalším použitím vyčkejte asi dvě hodiny. Jakmile se fotoaparát přizpůsobí okolní teplotě, zamřazení se přirozenou cestou ztratí.

■ Vždy nejprve pořídte zkušební snímek

Před důležitými událostmi, na nichž budete fotoaparát používat (například na svatbě), vždy pořídte zkušební snímek, abyste si ověřili, že se snímky a zvuk zaznamenávají správně.

■ Žádné odškodnění za nezdařené snímky

Pokud technické problémy s fotoaparátem či kartou zabrání pořízení záznamu, za nezdařené snímky nemůžeme odškodnit.

■ Dodržování autorských práv

Neoprávněné využití záznamů, které obsahují materiály chráněné autorskými právy, k jiným než osobním účelům, je zákonem na ochranu autorských práv zakázáno. Záznam určitých materiálů může být omezen dokonce i pro osobní účely.

■ Seznamte se také s kapitolou „Používání upozornění a poznámek“ (→303)**■ Před prvním použitím fotoaparátu zkontrolujte, zda vám bylo dodáno veškeré příslušenství popsané v „Základní Návod k použití“.**

Podrobnosti o volitelném příslušenství viz (→281)

Standardní příslušenství

Před použitím fotoaparátu si ověřte, zda je veškeré příslušenství součástí dodávky.

- Příslušenství a jeho tvar se liší podle státu nebo oblasti, kde byl fotoaparát zakoupen. Podrobnosti týkající se příslušenství naleznete v „Základní Návod k použití“.
- Interní zdroj napájení je v textu označován jako akumulátor.
- Paměťová karta SD, paměťová karta SDHC a paměťová karta SDXC jsou v textu uváděny jako karta.
- **Karty patří mezi volitelné doplňky.**
- Veškerý obalový materiál vhodným způsobem zlikvidujte.
- Malé součásti uchovávejte na bezpečném místě mimo dosah dětí.

■ Volitelné příslušenství (→281)

Názvy a funkce hlavních prvků

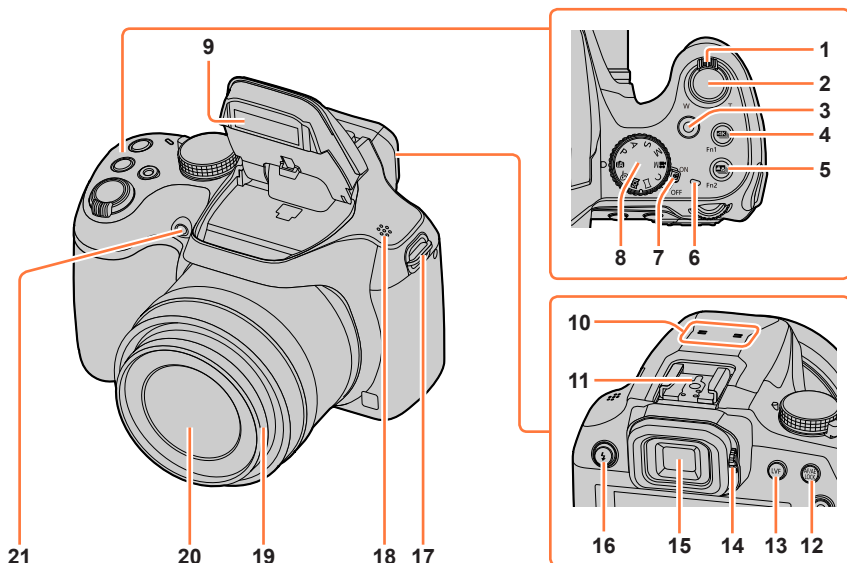

- | | | | |
|---|---|----|--|
| 1 | Páčka zoomu (→34) | 10 | Stereofonní mikrofon (→32)
Dejte pozor, abyste mikrofon nezakryli prsty. Jinak může nastat problém se záznamem zvuku. |
| 2 | Spoušť (→35) | 11 | Patice pro příslušenství (→283) |
| 3 | Tlačítko videosekvence (→36) | 12 | Tlačítko [AF/AE LOCK] (→99) |
| 4 | Tlačítko [4K] (režim fotografování 4K) (→107) /
Tlačítko [Fn1] (→47) | 13 | Tlačítko [LVF] (→33) |
| 5 | Tlačítko [AF-ON] ([Dodatečné zaostření]) (→117) /
Tlačítko [Fn2] (→47) | 14 | Ovladač dioptrické korekce (→33) |
| 6 | Indikátor nabíjení (→23) /
Indikátor Wi-Fi® připojení (→229) | 15 | Hledáček (→33, 285) |
| 7 | Přepínač [ON/OFF] (→30) | 16 | Tlačítko [⚡] (Otevřít blesk) (→140) |
| 8 | Ovladač režimů (→36) | 17 | Očko na popruh přes rameno (→18, 19) |
| 9 | Blesk (→140) | 18 | Reproduktor (→32) |
| | | 19 | Tubus objektivu |
| | | 20 | Objektiv |
| | | 21 | Indikátor samospouště (→126) /
AF přisvětlení (→32, 193) |

Názvy a funkce hlavních prvků

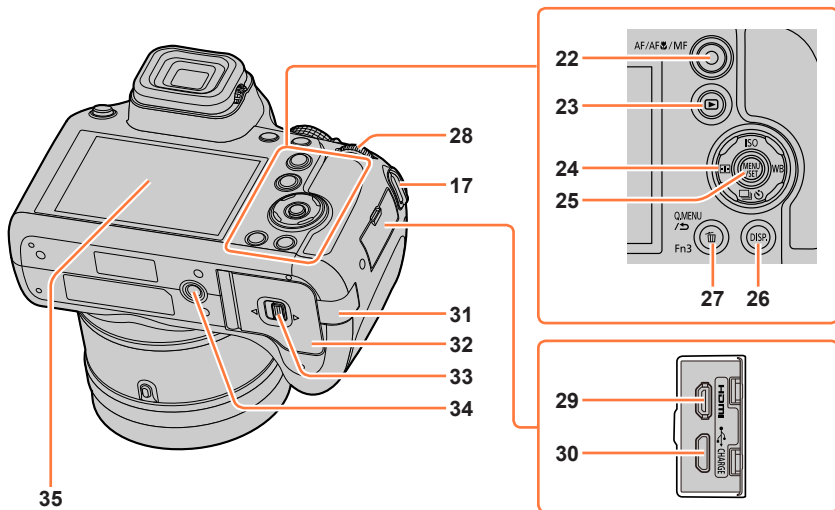

17 Očko na popruh přes rameno (→18, 19)

22 Tlačítko [AF/AF-ON/MF] (→83, 96, 97)

23 Tlačítko [▶] (přehrávání) (→163)

24 Kurzorové tlačítko (→37)
[ISO] (Citlivost ISO) (▲) (→101)
[WB] (Vyvážení bílé) (▶) (→103)
[☑] (Režim závěrky) (▼) (→123)
[AF] (Režim AF) (◀) (→85)

25 Tlačítko [MENU/SET] (→37, 43)

26 Tlačítko [DISP.] (→38)

27 Tlačítko [Q.MENU/☑] (Storno) (→45) /
Tlačítko [☑] (Odstranit) (→170) /
Tlačítko [Fn3] (→47)

28 Zadní ovladač (→37)

29 Zdiřka [HDMI] (→269)

30 Zdiřka [USB/CHARGE] (→22, 275, 278)

31 Kryt DC redukce pro napájení (→284)
Při použití síťového adaptéru se ujistěte,
že používáte DC redukci pro napájení
Panasonic (volitelný doplněk) a síťový
adaptér (volitelný doplněk).

32 Kryt karty/akumulátoru (→21, 26)

33 Uvolňovací páčka (→21, 26)

34 Otvor k připevnění stativu (→306)
Tento produkt nemontujte na stativ o
déle šroubu přesahující 5,5 mm. Mohlo
by dojít k poškození přístroje či jeho
nedostatečnému upevnění na stativ.

35 Dotykový displej (→40) /
monitor (→285)

■ Funkční tlačítka [Fn4] až [Fn8]

- Tlačítka [Fn4] až [Fn8] (→47) jsou
dotykové ikony. Lze je zobrazit dotykem
záložky [Fn] na stránce záznamu na
displeji.

Nasazení krytky objektivu/přípevnění ramenního popruhu

Nasazení krytky objektivu

Pokud nefotografujete, chraňte objektiv krytkou objektivu. Abyste krytku objektivu neztratili, doporučujeme ji připevnit k fotoaparátu pomocí šňůrky krytky objektivu.

- Šňůrku krytky objektivu nenechávejte viset nebo houpat kolem fotoaparátu.
- Před zapnutím přístroje nezapomeňte sundat krytku objektivu.
- Dbejte na to, aby se šňůrka krytky objektivu nezamotala do ramenního popruhu.

1 Šňůrku protáhněte očkem na popruh přes rameno na fotoaparátu

Ⓐ Očko na popruh přes rameno

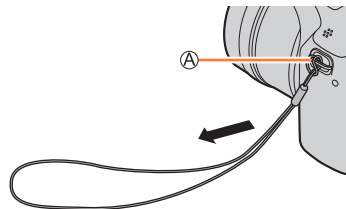

2 Stejnou šňůrku protáhněte otvorem v krytce objektivu

①

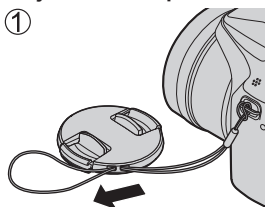

②

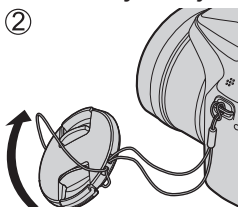

③

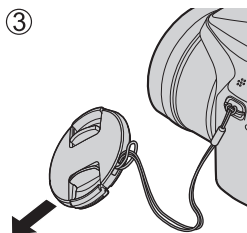

3 Nasad'te krytku objektivu

Ⓑ Chcete-li nasadit nebo sundat krytku objektivu, stiskněte toto místo.

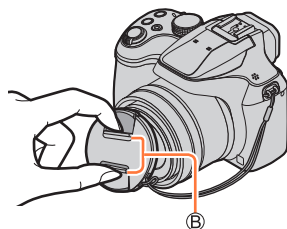

Připevnění ramenního popruhu

K fotoaparátu doporučujeme připevnit ramenní popruh, který chrání fotoaparát před pádem.

1 Ramenní popruh protáhněte očkem na popruh přes rameno

- Ramenní popruh připevněte tak, aby logo „LUMIX“ bylo na vnější straně.

Ⓐ Očko na popruh přes rameno

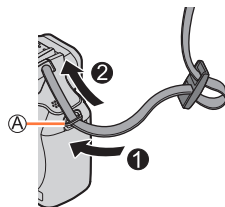

2 Ukončení ramenního popruhu protáhněte přezkou

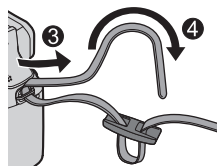

3 Ukončení ramenního popruhu protáhněte otvorem na druhé straně přezky

Ⓑ Ramenní popruh potáhněte asi o 2 cm nebo více.

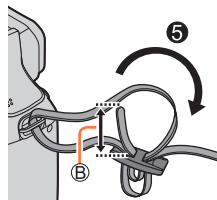

4 Zatáhněte za popruh a ověřte si, zda se nevyšune

- Zopakujte kroky 1 až 4 a poté připevněte druhý konec ramenního popruhu.
- Nasazte si ho přes rameno.
 - Neomotávejte si popruh kolem krku. Mohlo by dojít ke zranění nebo neštěstí.
- Ramenní popruh neponechávejte v dosahu dětí.
 - Při náhodném omotání okolo krku by mohlo dojít k neštěstí.

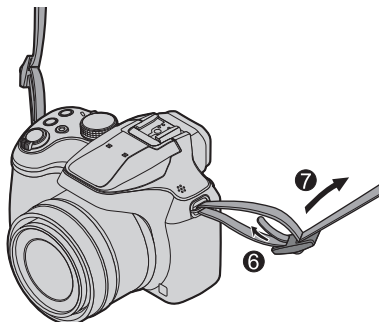

Nabíjení akumulátoru

Vždy používejte AC síťový adaptér (součást dodávky), kabel pro USB připojení (součást dodávky) a akumulátor určený pro tento fotoaparát.

- Před prvním použitím vždy nechte akumulátor nabít! (akumulátor se dodává nenabitý)
- Nabíjte ho v době, kdy je vložen ve fotoaparátu.

Stav fotoaparátu	Nabíjení
Je vypnutý	Ano
Je zapnutý	Ne

Akumulátory, které můžete použít v tomto přístroji

Je známo, že na některých trzích lze zakoupit padělané akumulátory (falzifikáty), které jsou velmi podobné originálním produktům. Některé z těchto akumulátorů nejsou vybaveny dostatečnou interní ochranou, která by splňovala požadavky příslušných bezpečnostních norem. Existuje možnost, že tyto akumulátory mohou způsobit požár nebo výbuch. Vezměte prosím na vědomí, že neneseme odpovědnost za jakoukoli nehodu nebo poruchu, k níž došlo v důsledku používání neoriginálních akumulátorů (falzifikátů). Aby bylo zaručeno používání bezpečných produktů, doporučujeme používání originálních akumulátorů Panasonic.

Vkládání akumulátoru

Chcete-li nabít akumulátor, vložte ho do fotoaparátu.

1 Uvolňovací páčku posuňte do polohy [OPEN] a otevřete kryt karty/akumulátoru

Ⓐ Uvolňovací páčka

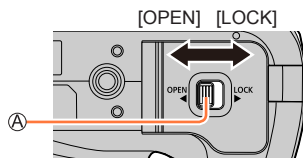

2 Akumulátor zasuňte až dozadu

- Akumulátor pevně zasuňte až na doraz a ověřte si, zda je zajištěn páčkou.

3 Uzavřete kryt karty/akumulátoru a uvolňovací páčku poté posuňte do polohy [LOCK]

Ⓑ Ověřte si správnou orientaci akumulátoru.

Ⓒ Páčka

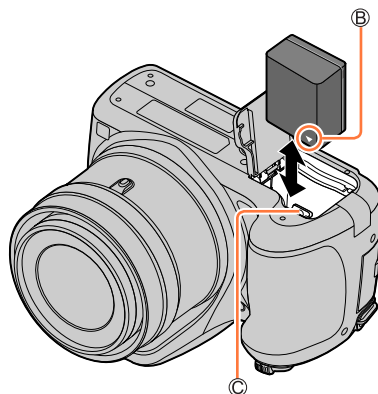

■ Vyjmutí akumulátoru

Páčku uvnitř slotu paměťové karty/akumulátoru posuňte ve směru šípky.

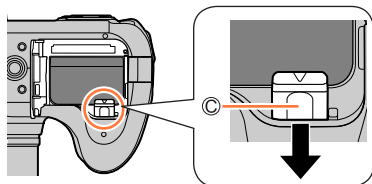

- Vždy používejte originální akumulátory Panasonic.
- V případě použití akumulátorů jiných značek nemůžeme zaručit kvalitu tohoto přístroje.
- Chcete-li akumulátor vyjmout, fotoaparát vypněte a vyčkejte, dokud indikátor LUMIX na displeji nezhasne. (Jinak může dojít k poruše fotoaparátu a poškození karty nebo uložených dat.)
- **Přestanete-li fotoaparát používat, vyjměte z něj akumulátor.**
 - Akumulátor uchovávejte v plastovém sáčku a dbejte na to, aby při přenášení či ukládání nepřišel do kontaktu s kovovými předměty (např. se sponkami).

Nabíjení akumulátoru

Nabíjet doporučujeme v místě s teplotou prostředí mezi 10 °C a 30 °C (stejná jako teplota akumulátoru).

**Akumulátor vložte do fotoaparátu.
Ujistěte se, že je fotoaparát vypnutý.**

Tento akumulátor lze nabíjet ze sítě nebo prostřednictvím počítače.

- Ⓐ Kabel pro USB připojení (součást dodávky)
- Ⓑ AC síťový adaptér (součást dodávky)
- Ⓒ Počítač
- Ⓓ Příprava: Zapněte počítač.
- Ⓓ Do elektrické zásuvky

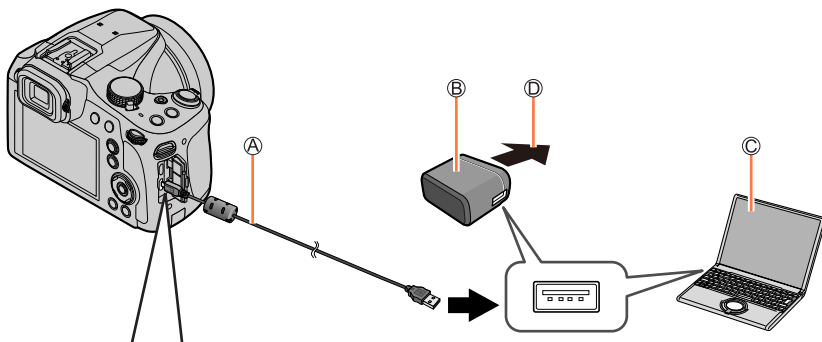

Při nabíjení fotoaparátu zapojte kabel pro USB připojení (součást dodávky) do zdířky [USB/CHARGE].

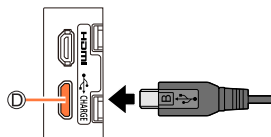

Ⓓ Zdířka [USB/CHARGE]

- Pokud je fotoaparát ve všířené poloze, tento konektor je umístěn na spodní straně.
- Vždy si zkontrolujte směr kontaktů a při zasouvání nebo vytahování držte konektor rovně. (Pokud je kabel zasunut nesprávným směrem, kontakty se mohou zdeformovat a způsobit provozní závadu.)
Také ho nezapojte do nesprávné patice. Mohlo by dojít k poškození přístroje.

Nabíjení akumulátoru

- Pokud se během nabíjení počítač přepne do režimu spánku, nabíjení se může zastavit.
- Pokud se k fotoaparátu připojí přenosný počítač, který není připojen k elektrické síti, jeho akumulátor se vybijí. Fotoaparát a přenosný počítač neopouštějte propojené delší dobu.
- Kabel pro USB připojení vždy zapojte do konektoru USB na počítači. Kabel pro USB připojení nepřipojujte do konektoru USB na monitoru, klávesnici, tiskárně nebo na rozbočovací USB.

Stav indikátoru nabíjení

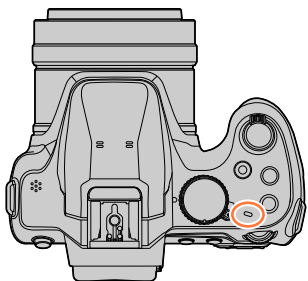
**Indikátor nabíjení**

Svítlí: Probíhá nabíjení

Nesvítlí: Nabíjení je ukončeno

(Až se nabíjení akumulátoru ukončí, odpojte fotoaparát od zásuvky nebo od počítače.)

Bliká: Chyba nabíjení

(Pokyny k vyřešení problému, viz kapitola (→294).)

Poznámky k délce nabíjení

Při používání AC síťového adaptéru (součást dodávky)

Doba nabíjení	Přibližně 170 minut
----------------------	---------------------

- Výše uvedená délka nabíjení představuje čas potřebný k nabití zcela vybitého akumulátoru. Čas potřebný k nabití se liší podle podmínek využití akumulátoru. Při vysoké nebo nízké teplotě a v případě, kdy se akumulátor dlouho nepoužíval, trvá nabíjení déle.
- Čas potřebný k nabití prostřednictvím počítače se liší podle výkonu jeho napájecího zdroje.

- Nepoužívejte jiný propojovací kabel USB než ten, který je součástí dodávky. Mohlo by dojít k poruše fotoaparátu.
- Nepoužívejte jiný AC síťový adaptér než ten, který je součástí dodávky.
- Nepoužívejte prodlužovací kabel USB.
- AC síťový adaptér (součást dodávky) a kabel pro USB připojení (součást dodávky) je příslušenství určené pro tento fotoaparát. Nepoužívejte je s jiným zařízením.
- Přestanete-li fotoaparát používat, akumulátor vyjměte. (Pokud se akumulátor ponechá delší dobu nenabitý, vybjí se.)
- Pokud nastane problém související s elektrickou zásuvkou (např. výpadek proudu), nabíjení se nemusí řádně dokončit. Odpojte kabel pro USB připojení (součást dodávky) a znovu ho zapojte do fotoaparátu.
- Pokud indikátor nabíjení nesvíí ani při připojení fotoaparátu k AC síťovému adaptéru (součást dodávky) nebo k počítači, ověřte si, zda je připojení v pořádku. (→22)

Zbývající kapacita akumulátoru

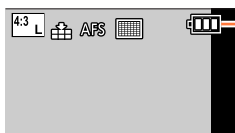

Zbývající kapacita akumulátoru (pouze při používání akumulátoru)



(bliká červeně)

Pokud bliká ikona akumulátoru červeně, akumulátor nabijte nebo vyměňte za plně nabitý akumulátor.

Přibližný počet zaznamenaných snímků a délka provozní doby

Podle normy CIPA (sdružení výrobců Camera & Imaging Products Association)
Při použití paměťové karty SDHC značky Panasonic a přiloženého akumulátoru.

■ Záznam statických snímků (s displejem)

Počet zaznamenaných snímků	Cca 330 snímků
Doba záznamu	Přibližně 165 minut

■ Záznam statických snímků (s hledáčkem (LVF))

Počet zaznamenaných snímků	Cca 240 snímků
Doba záznamu	Přibližně 120 minut

■ Záznam videosekvencí (s displejem)

[Formát záznamu]	[AVCHD]	[MP4]	[MP4]
[Kvalita záz.]	[FHD/17M/50i]	[FHD/28M/60p] [FHD/28M/50p]	[4K/100M/30p] [4K/100M/25p]
Dostupná délka záznamu	Přibližně 100 minut	Přibližně 100 minut	Přibližně 80 minut
Skutečná dostupná doba záznamu*	Přibližně 50 minut	Přibližně 50 minut	Přibližně 40 minut

* Doba, po kterou lze skutečně natáčet při opakovaném zapínání a vypínání fotoaparátu, spouštění a zastavování záznamu a používání zoomu.

■ Prohlížení snímků (na displeji)

Doba přehrávání	Přibližně 260 minut
-----------------	---------------------

● Délky záznamu a počet zaznamenaných snímků se budou lišit podle prostředí a provozních podmínek.

Například v následujících situacích se délky záznamu zkrátí a počet zaznamenaných snímků sníží.

- V prostředí s nízkými teplotami, např. na lyžařských sjezdovkách.
- Při opakovaném používání blesku a zoomu.
- Pokud je dostupná energie akumulátoru výrazně snížena, akumulátor je u konce své životnosti. Zakupte si nový akumulátor.

Vkládání a vyjmutí karty (volitelný doplněk)

- Ujistěte se, že je fotoaparát vypnutý.

1 Uvolňovací páčku posuňte do polohy [OPEN] a otevřete kryt karty/akumulátoru

Ⓐ Uvolňovací páčka

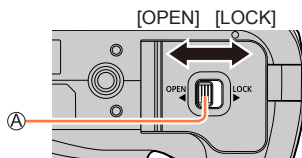

2 Kartu zasuňte až dozadu

Ⓑ Kontaktů konektoru se nedotýkejte

- Zkontrolujte si orientaci karty.
- Kartu pevně zasuňte, dokud nezaklapne.

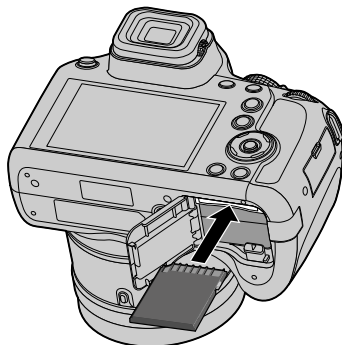

3 Uzavřete kryt karty/akumulátoru a uvolňovací páčku posuňte do polohy [LOCK]

■ Vyjmutí karty

Stiskněte střed karty.

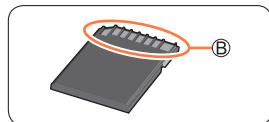
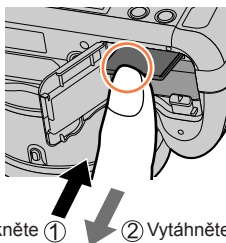

- Paměťovou kartu udržujte mimo dosah dětí, které by ji mohly spolknout.
- Chcete-li kartu vyjmout, fotoaparát vypněte a vyčkejte, dokud indikátor LUMIX na displeji nezhasne. (Jinak může dojít k poruše fotoaparátu a poškození karty nebo uložených dat.)

Paměťová karta

Lze použít následující karty typu SD.

Typ karty	Kapacita	Poznámky
Paměťové karty SD	512 MB – 2 GB	<ul style="list-style-type: none"> Přístroj je kompatibilní s paměťovými kartami SDHC/SDXC typu UHS-I UHS rychlostní třída 3. Operace na kartách uvedených v levém sloupci byly ověřeny s kartami značky Panasonic.
Paměťové karty SDHC	4 GB – 32 GB	
Paměťové karty SDXC	48 GB – 128 GB	

■ Záznam videosekvencí /4K Photo a třída rychlosti

Na základě parametrů [Formát záznamu] a [Kvalita záz.] (→153) videosekvence se požadovaná karta liší. Chcete-li pořizovat snímky 4K, budete potřebovat kartu s hodnocením třídy rychlosti, která podporuje záznam ve formátu 4K photo. Použijte kartu, která splňuje následující hodnocení třídy rychlosti SD nebo UHS.

- Třída rychlosti SD a UHS náleží do kategorií rychlosti pro nepřetržitý záznam. Kontrolou štítku karty nebo dalších materiálů souvisejících s kartou si ověřte rychlost SD.

[Formát záznamu]	[Kvalita záz.]	Třída rychlosti	Příklad označení na štítku
[AVCHD]	Vše	Třída 4 nebo vyšší	CLASS 4 4
[MP4]	[FHD]/[HD]		
[MP4]	[4K]/[Vysokorychl. video]	UHS rychlostní třída 3	U3
Při pořizování snímků v režimu 4K Photo / [Dodatečné zaostření]		UHS rychlostní třída 3	U3

- Nejnovější informace:
<http://panasonic.jp/support/global/cs/dsc/>
 (Tyto stránky jsou k dispozici pouze v anglickém jazyce.)

Přístup ke kartě

Při záznamu snímků na kartu se indikátor přístupu rozsvítí červeně.



- V době, kdy fotoaparát přistupuje ke kartě (kvůli operaci, jakou je např. záznam snímku, čtení, odstranění nebo formátování), fotoaparát nevyplíne ani nevypne akumulátor, kartu, AC síťový adaptér (volitelný doplněk) či DC redukci pro napájení (volitelný doplněk). Fotoaparát nevystavuje vibracím, nárazům nebo působení statické elektřiny. Mohlo by dojít k poškození karty nebo dat uložených na kartě a přístroj by mohl přestat pracovat normálně. Pokud se operace kvůli vibracím, nárazu nebo statické elektřině nezdaří, zopakujte ji.
- Pokud nastavíte ochranu proti zápisu na „LOCK“, nebude možné na kartu ukládat data ani mazat, formátovat a zobrazovat podle data pořízení záznamu data již uložená.
- Doporučuje se, abyste si důležité snímky zkopírovali do počítače (protože elektromagnetické vlnění, statická elektřina nebo závady mohou způsobit poškození dat).



Formátování karty (inicializace)

Před pořízením snímku kartu naformátujte na tomto přístroji.

Po naformátování nelze data obnovit, proto se přesvědčte, že jste potřebná data předem záložovali.

MENU →  **[Nastavení]** → **[Formátovat]**

- Tato operace vyžaduje dostatečně nabitý akumulátor nebo AC síťový adaptér (volitelný doplněk) a DC redukci pro napájení (volitelný doplněk).
- Během formátování nevypínejte fotoaparát ani neprovádějte jiné operace.
- Karty formátujte vždy na tomto fotoaparátu. Pokud byla karta již naformátována na počítači nebo na jiném zařízení, přeformátujte ji na tomto fotoaparátu.

Odhadovaná kapacita záznamu (počet snímků/doba záznamu)

Počet snímků, které můžete pořídit, a doba záznamu se liší podle kapacity karty (a podle podmínek záznamu a typu karty).

Záznamová kapacita pro snímky (statické fotografie)

Pokud je položka [Poměr stran] nastavena na [4:3] a položka [Kvalita] na 

[Rozlišení]	16 GB	32 GB	64 GB	128 GB
L (18M)	1610	3240	6500	12870
EX M (9M)	2970	5950	11760	23290
EX S (4.5M)	5240	10500	20590	40760

Pokud je položka [Poměr stran] nastavena na [4:3] a položka [Kvalita] na 

[Rozlišení]	16 GB	32 GB	64 GB	128 GB
L (18M)	490	1000	2000	3970
M (9M)	580	1160	2330	4610
S (4.5M)	630	1270	2540	5040

- Když počet zaznamenaných snímků přesáhne 9 999, zobrazí se „9999+“.

Doba záznamu (videosekvence)

- Dostupná doba záznamu představuje celkový čas všech videosekvencí, které byly zaznamenány.

(Údaje [h], [m] a [s] označují „hodiny“, „minuty“ a „sekundy“.)

Při nastavení položky [Formát záznamu] na [AVCHD]

[Kvalita záz.]	16 GB	32 GB	64 GB	128 GB
[FHD/28M/50p]	1h15m00s	2h30m00s	5h00m00s	10h00m00s
[FHD/17M/50i]	2h00m00s	4h05m00s	8h15m00s	16h25m00s
[FHD/24M/25p]	1h25m00s	2h55m00s	5h50m00s	11h35m00s

Při nastavení položky [Formát záznamu] na [MP4]

[Kvalita záz.]	16 GB	32 GB	64 GB	128 GB
[4K/100M/30p] [4K/100M/25p]	20m00s	42m00s	1h20m00s	2h45m00s
[FHD/28M/60p] [FHD/28M/50p]	1h10m00s	2h30m00s	5h00m00s	9h55m00s
[FHD/20M/30p] [FHD/20M/25p]	1h35m00s	3h20m00s	6h40m00s	13h15m00s
[HD/10M/30p] [HD/10M/25p]	3h05m00s	6h20m00s	12h45m00s	25h25m00s

- Videosekvence [AVCHD]:

Při překročení délky nepřetržitého záznamu 29 minut a 59 sekund se záznam zastaví.

Při překročení velikosti souboru 4 GB se soubor při záznamu rozdělí na menší soubory videosekvencí.

- Videosekvence MP4 s nastavením parametru [Kvalita záz.] jako [FHD] nebo [HD]:

Při překročení délky nepřetržitého záznamu 29 minut a 59 sekund se záznam zastaví.

Při překročení velikosti souboru 4 GB se soubor při záznamu a přehrávání rozdělí na menší soubory videosekvencí. (Lze pokračovat v natáčení videosekvencí bez přerušení.)

- Videosekvence MP4 s nastavením parametru [Kvalita záz.] na [4K]:

Pokud délka nepřetržitého záznamu překročí 15 minut, záznam se zastaví.

Pokud při záznamu na paměťovou kartu SDHC velikost souboru překročí 4 GB, soubor se rozdělí na menší soubory videosekvencí pro záznam i přehrávání. (Lze pokračovat v natáčení videosekvencí bez přerušení.)

Pokud používáte paměťovou kartu SDXC, můžete zaznamenávat videosekvence do jediného souboru, i když jeho velikost přesáhne 4 GB.

- Maximální dostupná délka nepřetržitého záznamu se zobrazuje na displeji.

Nastavení hodin

Při expedici fotoaparátu nejsou nastaveny hodiny.

1 Vypínač fotoaparátu [ON/OFF] přepněte do polohy [ON]

- Pokud se nezobrazí stránka pro výběr jazyka, pokračujte krokem 4.

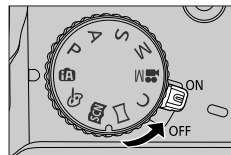

2 Během zobrazení zprávy stiskněte [MENU/SET]

3 Tlačítka ▲ ▼ vyberte jazyk a stiskněte [MENU/SET]

- Zobrazí se výzva [Nastavte hodiny].

4 Stiskněte [MENU/SET]

5 Tlačítka ◀ ▶ vyberte položku (rok, měsíc, den, hodiny, minuty) a stiskem ▲ ▼ ji nastavte

- Ⓐ Domácí čas
- Cílový čas
- Ⓑ Styl
- Ⓒ Pořadí zobrazení
- Ⓓ Formát zobrazení času

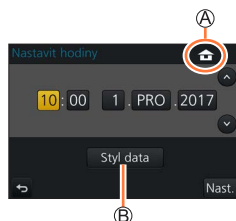

Nastavení pořadí zobrazení nebo formát zobrazení času

- Vyberte položku [Styl data] a stiskem tlačítka [MENU/SET] zobrazte stránku pro nastavení pořadí zobrazení a formátu času.

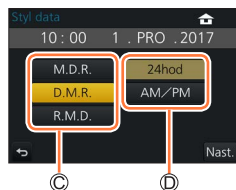

6 Stiskněte [MENU/SET]

- 7 Zobrazí-li se [Nastavení hodin je dokončeno.], stiskněte [MENU/SET]
- 8 Zobrazí-li se [Nastavte, prosím, domovskou zónu], stiskněte [MENU/SET]
- 9 Tlačítka ◀▶ vyberte svou domovskou oblast a stiskněte [MENU/SET]

- Ⓔ Název města nebo oblasti
- Ⓕ Aktuální čas
- Ⓖ Rozdíl oproti greenwickskému času (GMT)



- Pokud nejsou nastaveny hodiny, při objednávce tisku fotografií u poskytovatele tiskových služeb nebo při tisku data na snímcích pomocí [Text.značka] nelze vytisknout správné datum.

Změna nastavení času

- 1 Vyberte [Nastavit hodiny] z menu [Nastavení]
 - Podrobnosti týkající se nastavení menu (→43)
- 2 Nastavte datum a čas (Proveďte kroky 5 - 6 (→30))

- Pokud byl ve fotoaparátu vložen plně nabitý akumulátor alespoň 24 hodin předem, nastavení hodin zůstane zachováno asi 3 měsíce i po vyjmutí akumulátoru.

Držení fotoaparátu

Držte fotoaparát jemně oběma rukama, paže přitáhněte k tělu a přitom stůjte mírně rozkročení.

- **Blesk, světlo AF přisvětlení, mikrofon a reproduktor nezakrývejte rukama ani jinými předměty.**
- Ujistěte se, že se fotoaparát v okamžiku stisku spouště nepohne.
- Ujistěte se, že máte pevný postoj a během fotografování nehrozí nebezpečí srážky s jiným člověkem či objektem ve vaší blízkosti.
- Při pořizování snímků nepřidržíte tubus objektivu. Hrozí nebezpečí, že se vám při zasouvání objektivu zachytí prst.

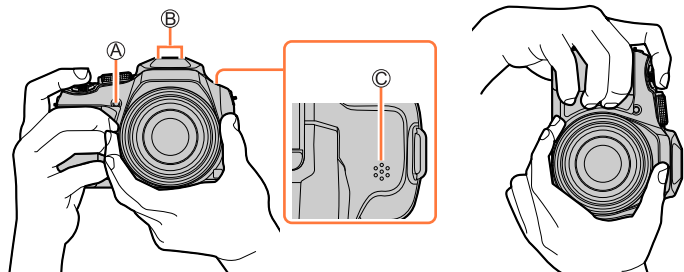

- Ⓐ AF přisvětlení
- Ⓑ Mikrofon
- Ⓒ Reproduktor

■ Funkce detekce orientace fotoaparátu

Statické snímky pořízené fotoaparátem drženým svisle lze během prohlížení automaticky zobrazit na výšku. (Pouze při nastavení položky [Otáčení sn.] na [ON].)

- Pokud jsou snímky pořízeny s fotoaparátem namířeným nahoru nebo dolů, funkce detekce orientace nemusí pracovat správně.
- Videosekvence, série snímků 4K zaznamenaných v režimu 4K Photo a snímky zaznamenané v režimu [Dodatečné zaostření] nelze zobrazit svisle.



Tlačítka/Ovladače/Páčky používané při pořizování záznamu

Tlačítko [LVF] (Fotografování s hledáčkem)

1 Stiskněte tlačítko [LVF]

Můžete přepínat mezi zobrazením na displeji a v externím elektronickém hledáčku.

Zobrazení v hledáčku

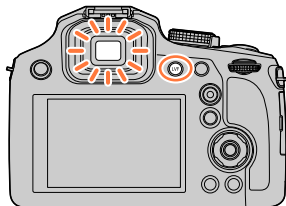

Zobrazení na displeji

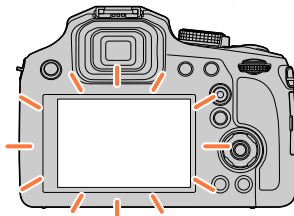

- Pokud je položka [Prior. monit. (Přehrát)] (→205) z menu [Nastavení] nastavena na [ON], snímky se po přepnutí do režimu přehrávání zobrazí na displeji.

■ Dioptrická korekce

Ovladačem dioptrické korekce otáčejte, dokud v hledáčku nevidíte zřetelně zobrazené znaky.

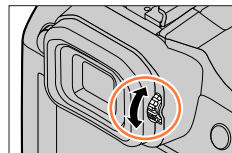

Páčka zoomu (Použití zoomu)

Snímanou oblast obrazu lze nastavit páčkou zoomu.

- Zoom můžete nastavit také použitím dotykového panelu. (→139)
- Podrobnosti o typech zoomu a jejich použití viz (→136).

1 Pohněte páčkou zoomu

Strana T : Teleobjektiv, Zvětšení objektu

Strana W : Širokoúhľý záběr, Zachycení širšího úseku

Úhel pootočení je velký: Rychlost transfokace je vysoká

Úhel pootočení je malý: Rychlost transfokace je nízká

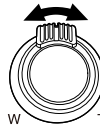

- Během operace se zoomem se nedotýkejte tubusu objektivu.
- Po nastavení zoomu upravte ostření.
- Během pohybu páčkou zoomu se může z fotoaparátu ozývat chrastění a vibrace. Nejedná se o závadu.

Spoušť (fotografování)

- Tlačítkem [] (▼) nastavte režim závěrky [] ([Jeden]).

1 Stiskněte spoušť do jedné poloviny (lehce namáčkněte) a tím zaostřete na objekt

- Ⓐ Indikátor ostření
(Je-li dosaženo zaostření: svítí
Není-li dosaženo zaostření: bliká)
- Ⓑ Clonové číslo
- Ⓒ Rychlost závěrky

- Zobrazí se clonové číslo a rychlost závěrky. (Pokud se clonové číslo a rychlost závěrky zobrazuje červeně a bliká, není nastavena odpovídající expozice, dokud nepoužijete blesk.)

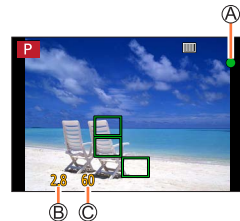

2 Domáčknutím spouště (stiskněte spoušť až na doraz) pořídíte snímek

- Snímek je pořízen pouze v případě, že je obraz správně zaostřen, protože položka [Priorita ostř./spouš.] (→193) je nastavena na [FOCUS].
- Pokud je režim [Režim Živé zobrazení] (→203) nastaven na [ECO 30fps], funkce Digitální Zoom bude zrušena.
- I když pracujete se systémem menu nebo přehráváte snímky, můžete fotoaparát okamžitě připravit k záznamu namáčknutím spouště.

■ Rozsah ostření

Rozsah ostření se zobrazuje při ovládání zoomu

- Ⓐ Rozsah ostření

- Po namáčknutí spouště se rozsah ostření zobrazuje červeně, pokud není zaostřeno.

Rozsah ostření se může postupně měnit v závislosti na nastavení zoomu.



Tlačítko videosekvence (záznam videosekvencí)

1 Chcete-li zahájit záznam, stiskněte tlačítko videosekvence

- Okamžitě po stisku tlačítka videosekvence uvolněte.

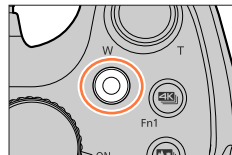

2 Záznam se zastaví dalším stisknutím tlačítka videosekvence

Ovladač režimů (nastavení režimu záznamu)

1 Nastavte na požadovaný režim záznamu

- Pomalým otáčením ovladače režimů vyberte požadovaný režim záznamu.

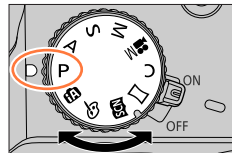

iA	iA Režim Inteligentní aut. (→51)
	iA⁺ Režim iA plus (→51)
P	Režim Program AE (→57)
A	Režim Priorita clony AE (→58)
S	Režim Priorita závěrky AE (→59)
M	Režim manuální expozice (→60)
M	Režim Kreativní video (→78)
C	Vlastní režim (→81)
SCN	Režim Panoramatický snímek (→65)
SCN	Režim Průvodce scény (→68)
SCN	Režim Kreativní (→72)

Zadní ovladač

Zadní ovladač lze ovládat dvěma způsoby: otáčet doleva či doprava nebo na něj zatlačit.

Otáčení:

V průběhu nejrůznějších nastavení proběhne výběr položek nebo nastavení hodnot apod.



Stisknutí:

V průběhu nejrůznějších nastavení proběhnou operace, které jsou shodné s tlačítkem [MENU/SET] (např. určení nastavení apod.).

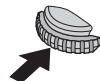

Kurzorové tlačítko / [MENU/SET] (Výběr/nastavení položek)

Stisk kurzorového tlačítka: Proběhne výběr položek nebo nastavení hodnot apod.

Stisk [MENU/SET]: Proběhne potvrzení nastavení obsahu apod.

- V této příručce se kurzorová tlačítka pro pohyb nahoru, dolů, vlevo a vpravo znázorňují jako ▲▼◀▶.
- O funkci [Zámek kurzoru] (→48)

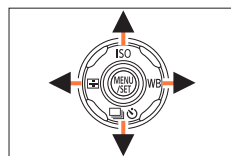

Tlačítko [DISP.] (Přepínání informací na displeji)

1 Stiskem tlačítka [DISP.] přepnete zobrazení

- Pokud se informace na obrazovce správně nezobrazují, protože po nějakou dobu nebyla provedena žádná činnost, stiskněte tlačítko [DISP.], nebo se dotkněte dotykového panelu, a informace se znovu zobrazí.

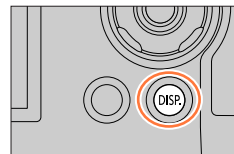

Během záznamu

Metodu zobrazení displej/hledáček lze přepínat.

MENU → **ƒC [Vlastní]** → **[Styl zobr. Displeje] / [Styl hledáčku]**

Nastavení: (Styl zobrazení na displeji) /
 (Styl zobrazení v externím elektronickém hledáčku)

(Styl zobrazení na displeji) (Styl zobrazení v externím elektronickém hledáčku)

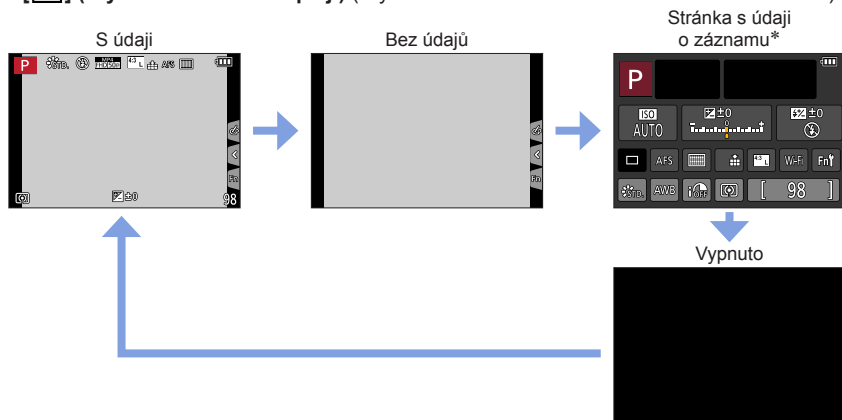

* Tato stránka se zobrazuje pouze tehdy, pokud je položka [Zobr. info. na displeji] z menu [Vlastní] nastavena na [ON]. Nastavení lze upravit přímo dotykem položek zobrazených na displeji.

Tlačítka/Ovladače/Páčky používané při pořizování záznamu

- [] Styl zobrazení v externím elektronickém hledáčku (Příklad stylu zobrazení v hledáčku)

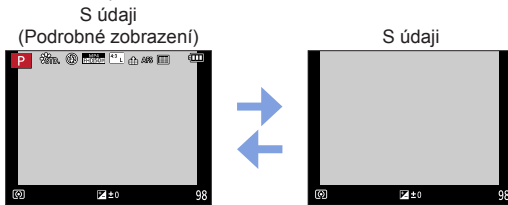

Při přehrávání



* Tato stránka se zobrazuje pouze tehdy, pokud je položka [Zobr. přepaly] (→196) z menu [Vlastní] nastavena na [ON].

- Některé stránky nelze zobrazit během přehrávání určitých souborů (například videosekvence a sekvenční soubory 4K).

Dotykový displej (ovládání dotekem)

Tento fotoaparát je vybaven kapacitním dotykovým displejem. Dotýkejte se displeje přímo prstem.

Dotyk

Krátce se dotkněte displeje.



Přetažení

„Přetažením“ se rozumí dotyk a posun prstu po povrchu dotykového displeje.



Gesta (spread/pinch - roztažení/přitažení)

Na dotykovém displeji lze roztažením 2 prstů (pinch out) úroveň zoomu zvýšit a přitažením 2 prstů (pinch in) úroveň zoomu snížit.

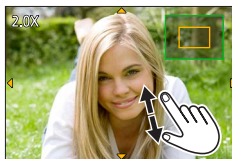

- Displeje se dotýkejte vždy jen čistým a suchým prstem.
- Použijete-li zakoupenou ochrannou fólii na displej, řiďte se pokyny výrobce fólie. (Některé ochranné fólie na displej mohou zhoršit čitelnost displeje nebo ovládání dotykem.)
- Funkce dotykového displeje nemusí správně fungovat v následujících případech:
 - Dotknete-li se displeje v rukavici
 - Je-li displej vlhký

Klepnutí na displej a záznam (funkce exponovat dotekem)

Režim záznamu: 

Tato funkce umožňuje zaostřit a fotografovat statické snímky pouhým dotekem na objekty, které se objeví na displeji.

1 Dotkněte se tlačítka []



2 Dotkněte se tlačítka []

- Ikona se změní na [] a nyní můžete pokračovat ve fotografování metodou expozice dotekem.



3 Dotkněte se objektu, který chcete vyfotografovat



Ukončení funkce Exponovat dotekem

Dotkněte se tlačítka []

- Pokud se fotografování s expozicí dotekem nezdaří, zobrazí se oblast AF červeně a zmizí.

Snadná optimalizace expozice pro specifikovanou oblast ([Dotykové AE])

Režim záznamu:

Snadno můžete optimalizovat expozici oblasti, které se dotknete. Je-li tvář fotografované osoby příliš tmavá, můžete nastavit jas záběru podle jasů obličeje.

1 Dotkněte se tlačítka []

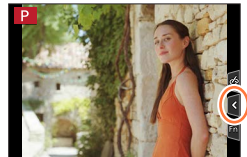

2 Dotkněte se tlačítka []

- Zobrazí se obrazovka nastavení polohy optimalizace expozice.
- [Režim měření] je nastaven na [], což se používá výhradně pro [Dotykové AE].

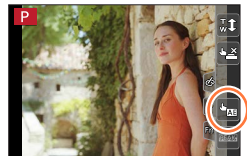

3 Dotkněte se o objektu, pro který chcete provést optimalizaci expozice.

- Dotekem položky [Reset] vrátíte měření expozice opět na střed.

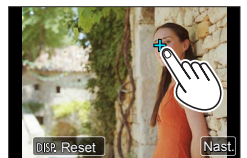

4 Klepněte na [Nast.]

■ Zrušení funkce [Dotykové AE]

Klepněte na []

- [Režim měření] obnoví původní nastavení a optimalizace expozice je zrušena.

- Tato funkce není k dispozici v následujících případech:

- Při používání digitálního zoomu
- Při použití nastavení [Vysokorychl. video]
- Při použití nastavení [Živé oříznutí 4K]
- Pokud byl parametr [Dot. ostření] v [Nast.dotyku] z menu [Vlastní] nastaven na [AF+AE] (→95)





Nastavení menu

Menu lze použít k nastavení fotoaparátu a záznamu, ovládání přehrávání a k dalším operacím.

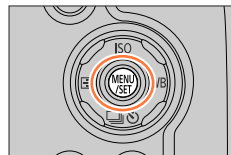
- Nastavení menu lze vytvořit tlačítkem nebo dotykem.

1 Stiskem [MENU/SET] vyvolejte nabídku



 [Zázn.] (→171)	Můžete nastavit poměr stran, počet pixelů, režim 4K Photo apod.
 [Video] (→189)	Lze vybrat formát záznamu, kvalitu snímku a další nastavení.
 [Vlastní] (→191)	Ovládání přístroje (např. zobrazení stránky a operace s tlačítky) lze upravit podle vašich preferencí.
 [Nastavení] (→201)	Menu si můžete nastavit tak, aby se vám fotoaparát ovládal co nejlépe. Můžete např. změnit nastavení hodin nebo hlasitost pípnutí. Můžete také nastavit funkce související s Wi-Fi.
 [Přehrávání] (→209)	Můžete aktivovat ochranu snímku, ořez, stanovit parametry tisku a další nastavení pořízených snímků.

■ Přepínání typu menu

A Typ menu

① Stiskněte ◀

② Stiskem ▲ ▼ vyberte záložku, např. [🔧]

③ Stiskněte [MENU/SET]

— Pomocí dotykového displeje

Dotykem vyberete záložku, např. [🔧]



Nastavení menu

2 Tlačítka ▲ ▼ vyberte položku menu a stiskněte [MENU/SET]

- B Položka
- C Strana

- Na další stránku lze přepnout stiskem tlačítka [DISP.] nebo otáčením páčky zoomu.

Pomocí dotykového displeje

Dotkněte se položky menu

- Dotykem ikon [☺]/[☹] lze pokračovat na další stránku.



3 Tlačítka ▲ ▼ vyberte nastavení a stiskněte [MENU/SET]

- D Vybrané nastavení
- E Nastavení

- Způsob nastavení se liší podle položky menu.

Pomocí dotykového displeje

Dotkněte se nastavení, které chcete upravit



4 Opakovaně tiskněte tlačítko [Q.MENU/↵], dokud se znovu neobjeví stránka záznamu nebo přehrávání

- Během záznamu lze stránku s menu opustit také namáčknutím spouště.

Pomocí dotykového displeje

Dotkněte se tlačítka [↵]



- Operace, jako je výběr nebo nastavení položek menu, lze provádět také zadním ovladačem. Výběr lze uskutečnit otáčením zadního ovladače a nastavení jeho stiskem. (→37)

Okamžité vyvolání často používaných menu (Rychlé menu)

Některé položky menu lze snadno vyvolat a nastavit během záznamu.

- Některé položky nebo některá nastavení nelze zvolit, závisí to na režimu nebo na stylu zobrazení, jaký fotoaparát používá.

1 Stiskněte tlačítko [Q.MENU/↵]

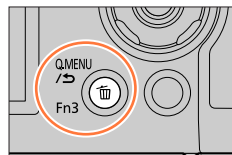

2 Tlačítka ◀▶ vyberte položku menu a stiskněte ▼ nebo ▲



3 Stiskem ◀▶ vyberte nastavení



4 Chcete-li Rychlé menu uzavřít, stiskněte tlačítko [Q.MENU/↵]

Používání rychlého menu na displeji na stránce s informacemi o záznamu (→38) z [] (styl zobrazení)

- 1 Stiskněte tlačítko [Q.MENU/↵]
- 2 Tlačítka ▲▼◀▶ vyberte položku menu a poté stiskněte [MENU/SET]
- 3 Tlačítka ▲▼◀▶ vyberte nastavení a poté stiskněte [MENU/SET]



- Nastavení lze upravit přímo dotykem na položky zobrazené na displeji.

- Operace, jako je výběr nebo nastavení položek menu, lze provádět také zadním ovladačem. Výběr lze uskutečnit otáčením zadního ovladače a nastavení jeho stiskem. (→37)

Okamžité vyvolání často používaných menu (Rychlé menu)

Přepnutí funkce Rychlé menu na vlastní upřednostňovanou položku

Pokud je položka [Q.MENU] z menu [Vlastní] nastavena na [CUSTOM], Rychlé menu lze podle potřeby změnit. Pro Rychlé menu lze nastavit až 15 položek.

- Po stisku tlačítka [Q.MENU/↵] vyberte tlačítkem ▼ ikonu [Q.MENU] a stiskněte [MENU/SET]**

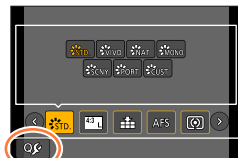

- Stiskem tlačítek ▲ ▼ ◀ ▶ vyberte položky menu v horní řadě a stiskněte [MENU/SET]**

Ⓐ Horní řádek: Položky, které lze nastavit

Ⓑ Dolní řada: Nastavené položky

- Položky, které se na horním řádku zobrazily ve světle šedé barvě, již byly nastaveny.

- Stiskem tlačítek ◀ ▶ vyberte prázdné místo v dolní řadě a potom stiskněte [MENU/SET]**

- Také můžete nastavit položku menu jejím přetažením z horní řady do dolní.
- Pokud není na dolní řada řádku žádné prázdné místo, lze stávající položku vybrat a nahradit položkou novou.
- Chcete-li nastavení zrušit, přesuňte se na dolní řada řádek stiskem tlačítka ▼ a vyberte položku, kterou chcete zrušit. Poté stiskněte [MENU/SET].

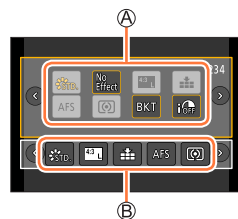

- Stiskněte tlačítko [Q.MENU/↵]**

- Obnoví se zobrazení stránky kroku 1. Stiskem tlačítka [MENU/SET] přepnete na obrazovku pro záznam.

Přiřazení často používaných funkcí na tlačítka

(Funkční tlačítka)

Na konkrétní tlačítka ([Fn1] - [Fn3]) nebo ikony zobrazené na displeji ([Fn4] - [Fn8]) lze přiřadit často používané funkce.

- Některé funkce nelze některým funkčním tlačítkům přiřadit.
- V některých režimech nebo při zobrazení některých stránek nemusí funkce přiřazená funkčnímu tlačítku pracovat.

1 Nastavte položky menu (→43)

MENU →  [Vlastní] → [Fn tlačítko]

Nastavení: [Nastavení v módu Zázn.] / [Nastavení v módu Přehr.]

2 Tlačítka ▲ ▼ vyberte funkční tlačítko, kterému chcete přiřadit funkci, a stiskněte [MENU/SET]

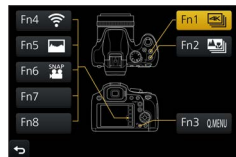

3 Tlačítka ▲ ▼ vyberte funkci, kterou chcete přiřadit, a stiskněte [MENU/SET]

- Podrobnosti o funkcích, které můžete přiřadit v [Nastavení v módu Zázn.], viz (→48).
- Podrobnosti o funkcích, které můžete přiřadit v [Nastavení v módu Přehr.], viz (→49).

■ Konfigurace nastavení funkčního tlačítka ze stránky s údaji o záznamu

Dotykem tlačítka [Fn1] na stránce s údaji o záznamu (→38) lze také zobrazit stránku v kroku 2.

■ Rychlé přiřazení funkcí

Stránku pro přiřazení zobrazenou v kroku 3 lze zobrazit přidržím funkčního tlačítka ([Fn1] až [Fn3]) na 2 sekundy.

- V některých případech nelze stránku pro přiřazení funkcí zobrazit, závisí to na režimu nebo na zobrazení stránky.

Přiřazení často používaných funkcí na tlačítka (Funkční tlačítka)

Používání funkčních tlačítek při pořizování záznamu

Chcete-li použít přiřazenou funkci, stiskněte příslušné funkční tlačítko.

■ Použití funkčních tlačítek s dotykovým displejem

- 1 Dotkněte se tlačítka [Fn]
- 2 Dotkněte se tlačítka [Fn4], [Fn5], [Fn6], [Fn7] nebo [Fn8]
 - Tlačítka [Fn4], [Fn5], [Fn6], [Fn7] a [Fn8] nelze použít, pokud se používá hledáček.



■ Funkce, které lze přiřadit funkčním tlačítkům v [Nastavení v módu Zázn.]

Menu [Zázn.]/Funkce pro záznam

- | | |
|--|--|
| <ul style="list-style-type: none"> • [Fotografická kvalita 4K] (→107): [Fn1]* • [Dodatečné zaostření] (→117): [Fn2]* • [Wi-Fi] (→229): [Fn4]* • [Q.MENU] (→45): [Fn3]* • [Styl zobr. displ./hled.] (→38) • [AF/AE LOCK] (→99) • [AF ZAPNUTÍ] (→99) • [Náhled] (→62) • [AE jedním dotykem] (→64) • [Dotykové AE] (→42) • [Oblast ostření] • [Zámek kurzoru] • [Styl snímků] (→172) • [Efekt filtru] (→174) • [Poměr stran] (→175) • [Rozlišení] (→176) • [Kvalita] (→176) • [AFS/AFF/AFC] (→84) | <ul style="list-style-type: none"> • [Režim měření] (→177) • [Vějíř] (→127) • [Světla a stíny] (→178) • [i.dynamický] (→179) • [i.rozlišení] (→179) • [HDR] (→180) • [Typ závěrky] (→182) • [Režim blesku] (→143) • [Nastav.blesku] (→147) • [Nast. bezdrát. blesku] (→149) • [i.Zoom] (→137) • [Digitální zoom] (→138) • [Stabilizátor] (→134) • [Citlivost] (→101) • [Vyvážení bílé] (→103) • [AF režim/MF] (→85, 97) • [Režim Závěrky] (→123) • [Obnovit výchozí] |
|--|--|

Menu [Video]

- | | |
|--|--|
| <ul style="list-style-type: none"> • [Živé ořiznutí 4K] (→156) • [Video momentka] (→160): [Fn6]* | <ul style="list-style-type: none"> • [Formát záznamu] / [Kvalita zázsn.] (→153) |
|--|--|

Menu [Vlastní]

- | | |
|--|--|
| <ul style="list-style-type: none"> • [Tichý režim] (→191) • [Zvýraznění obrysů] (→195) • [Histogram] (→195): [Fn5]* • [Pomůcky] (→196) • [Zebra] (→197) | <ul style="list-style-type: none"> • [Monochr. živé zobraz.] (→197) • [Místo zázsn.] (→198) • [Ovladač zoomu] (→199) • [Dotykový panel] (→200) |
|--|--|

* Nastavení funkčního tlačítka při zakoupení fotoaparátu.

Funkční tlačítka ([Fn7] / [Fn8]) nemají při zakoupení fotoaparátu žádná nastavení

Přiřazení často používaných funkcí na tlačítka (Funkční tlačítka)

- Pokud je na funkční tlačítko přiřazena funkce [Oblast ostření], můžete zobrazit stránku pro nastavení oblasti AF nebo MF lupy.
- Pokud je funkce [Zámek kurzoru] přiřazena na funkční tlačítko, ovládání kurzorovým tlačítkem a tlačítkem [MENU/SET] je vypnuto. Chcete-li ovládání povolit, stiskněte funkční tlačítko znovu.
- Pokud displej zobrazuje (A) nebo podobnou ikonu, zobrazená operace bude provedena namísto funkce přiřazené na funkční tlačítka pomocí [Fn tlačítka].

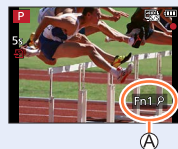

Používání funkčních tlačítek při přehrávání snímků

Můžete přímo použít funkci na vybraný snímek stiskem funkčního tlačítka při přehrávání. Příklad: Při nastavení položky [Fn2] na [Oblíbené]

1 Tlačítky ◀▶ vyberte snímek

2 Stiskněte tlačítko [Fn2] a poté snímek zařaďte mezi [Oblíbené]

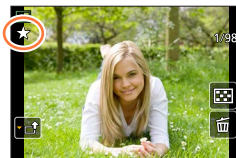

■ Funkce, které lze přiřadit funkčním tlačítkům v režimu [Nastavení v módu Přehr.]

- Tlačítkům [Fn1] nebo [Fn2] lze přiřadit následující funkce.

Menu [Přehrávání]/Funkce pro přehrávání

- | | |
|-----------------------------|--------------------------|
| • [Wi-Fi] (→229): [Fn1]* | • [Vymazat jeden] (→170) |
| • [Oblíbené] (→224): [Fn2]* | • [Vyp.] |
| • [Nastav.tisk] (→225) | • [Obnovit výchozí] |
| • [Ochrana] (→226) | |

* Nastavení funkčních tlačítek z výroby.

Vkládání textu

1 Tlačítka ▲ ▼ ◀ ▶ vyberte znaky

2 Několikrát stiskněte [MENU/SET], dokud se nezobrazí požadovaný znak

- []: Vložit mezeru.

■ Změna typu znaku

- Stiskněte tlačítko [DISP.]
- Tlačítka ▲ ▼ ◀ ▶ vyberte [] a stiskněte [MENU/SET]

■ Pokračujte v zadávání znaků

- Tlačítka ▲ ▼ ◀ ▶ vyberte [] a stiskněte [MENU/SET]
- Páčkou zoomu pohněte ke straně T
- Zadním ovladačem otočte doprava.

■ Editace textu

- 1 Tlačítka ▲ ▼ ◀ ▶ vyberte [] [] a stiskněte [MENU/SET]. Poté přemístěte kurzor na text, který se má upravit
 - Ke změně pozice kurzoru lze také použít páčku zoomu nebo zadní ovladač.
- 2 Tlačítka ▲ ▼ ◀ ▶ vyberte [Mazat] a stiskněte [MENU/SET]
- 3 Tlačítka ▲ ▼ ◀ ▶ vyberte správný text a stiskněte [MENU/SET]



3 Až dokončíte vkládání textu, vyberte tlačítka ▲ ▼ ◀ ▶ položku [Nast.] a stiskněte [MENU/SET]

- Lze vložit maximálně 30 znaků (maximálně 9 znaků, když zadáváte jména v režimu [Rozezn. tváří]).
- Lze vložit maximálně 15 znaků pro [\], [[], []], [•] a [—] (maximálně 6 znaků při zadávání jmen v [Rozezn. tváří]).

Fotografování s automatickým nastavením

(Režim Inteligentní aut.)

Režim záznamu:  

Tento režim se doporučuje pro uživatele, kteří chtějí zaměřit a stisknout spoušť, protože fotoaparát optimalizuje nastavení na objekt a na prostředí záznamu.

1 Nastavte ovladač na

- Fotoaparát se přepne do naposledy používaného režimu Inteligentní aut. nebo do rozšířeného režimu iA plus. Při zakoupení fotoaparátu je nastaven režim iA plus.

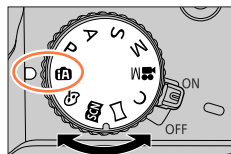





2 Fotoaparát naniřte na objekt

- Pokud fotoaparát identifikuje optimální scénu, ikona každé scény se na 2 sekundy zbarví modře a poté se její barva změní na běžnou červenou. (Automatická detekce scény)





■ Přepínání mezi režimy iA plus a Inteligentní aut

Na stránce menu vyberte záložku  nebo , stiskem ► vyberte  nebo  a stiskněte [MENU/SET].





Také je možné zobrazit obrazovku pro výběr klepnutím na ikonu režimu záznamu na obrazovce pro záznam.



Režim  vám umožní upravit některá nastavení (např. jas a barevný odstín) v době, kdy používáte k ostatním nastavením také , takže můžete zaznamenávat snímky více přizpůsobené vašim preferencím.

(○: K dispozici, –: Není k dispozici)

	 Režim iA plus	 Režim Inteligentní aut.
Nastavení barevného tónu	○	–
Nastavení jasu (expozice)	○	–
Funkce ovládání rozostření	○	–
Menu, která lze nastavit	Mnoho	Málo



Fotografování s automatickým nastavením (Režim Inteligentní aut.)

Automatické ostření, rozeznávání tváře/oka a rozeznávání tváře

Režim [AF režim] je automaticky nastaven na [i:👤]. Pokud se dotknete objektu, fotoaparát se přepne do režimu [i:👤] a spustí se funkce AF pohybu. (→87)

Na [i:👤] lze přepnout také stiskem ◀. Oblast AF pohybu srovnajte s objektem a poté namáčknutím spouště aktivujte funkci AF pohybu.

- Je-li položka [Rozezn. tváří] (→185) nastavena na [ON], a pokud fotoaparát rozezná obličej podobný registrovanému obličej, zobrazí se [R] v pravém horním rohu ikon [i:👤], [i:👤] a [i:👤].

Blesk

Je-li vysunut blesk, fotoaparát automaticky nastaví [i:⚡A], [i:⚡👤] (automatická korekce efektu červených očí), [i:⚡👤] nebo [i:⚡S], a to na základě typu objektu a jasu.

- Zobrazí-li se [i:⚡👤] nebo [i:⚡👤], aktivuje se funkce [Red.červ.očí] a automaticky detekuje červené oči a opravuje data obrazu.
- Pokud vyberete režim [i:⚡👤] nebo [i:⚡S], rychlost závěrky se sníží.

Fotoграфování s automatickým nastavením (Režim Inteligentní aut.)

Automatická detekce scény

Při fotografování snímků

[i-Portrét]	[i-Krajina]	[i-Makro]	[i-Noční portrét]*1
[i-Noční krajina]	[i-Noční záběr z ruky]*2	[i-Potraviny]	[i-Dítě]*3
[i-Západ slunce]	Pokud scéna neodpovídá žádné z výše uvedených		

*1 Zobrazí se pouze při použití blesku.

*2 Při nastavení funkce [iA Noční záběr z ruky] na [ON]. (→54)

*3 Když jsou rozpoznány děti mladší než 3 roky (které jsou zaregistrovány pomocí funkce Rozeznávání tváře)

- Jestliže fotoaparát identifikuje jako optimální scénu a pokud určí, že jsou vibrace potlačeny díky použití stativu nebo jiným způsobem, použije se rychlost závěrky, která je nižší než obvykle. Po stisku spouště fotoaparátem během záznamu nepohybujte.
- Při fotografování ve formátu 4K nebo při záznamu v režimu [Dodatečné zaostření], pracuje funkce Detekce scény stejným způsobem, jako při natáčení videosekvencí.

Při natáčení videosekvencí

[i-Portrét]	[i-Krajina]	[i-Slabé světlo]	[i-Makro]
Pokud scéna neodpovídá žádné z výše uvedených			

- Podle podmínek záznamu mohou být pro stejný objekt stanoveny různé typy scén.



Informace o kompenzaci protisvětla

V režimu iA plus a Inteligentní aut. se automaticky aktivuje kompenzace protisvětla. Protisvětlo je stav, kdy dochází k osvětlení světlem zpoza objektu. Je-li přítomné protisvětlo, objekt se zobrazí tmavší a fotoaparát se automaticky pokusí o opravu zvýšením jasu snímku.





Fotografování snímků z ruky ([iA Noční záběr z ruky])

Režim záznamu:  

Pokud se během držení fotoaparátu v ruce detekuje noční scéna, scénický režim [iA Noční záběr z ruky] může zaznamenat statický snímek s menšími vibracemi a menším množstvím šumu pomocí kombinace série snímků i bez použití stativu.

MENU →  **[Zázn.]** → **[iA Noční záběr z ruky]**

Nastavení: **[ON]** / **[OFF]**

- Úhel záběru se poněkud zúžil.
- Během snímání série nepohybujte po stisku spouště fotoaparátem.
- Blesk používá fixní nastavení [] (Nucený blesk vypnutý).
- Tato funkce nebude pracovat u statických snímků během natáčení videosekvencí.
- Tato funkce je k dispozici v následujících případech:
 - V režimu [Sériové snímání]
 - Při fotografování ve formátu 4K
 - Při záznamu v režimu [Dodatečné zaostření]
 - Při záznamu v režimu [Vějíř]
 - Pokud je položka [Kvalita] nastavena na [RAW , [RAW ] nebo [RAW]
 - Při použití [Časoběrný snímek]
 - Když je položka [Automatické snímání] z [Fázová animace] nastavena na [ON]

Kombinace snímků do jediného statického snímku s bohatým prokreslením ([iHDR])



Režim záznamu:  

Pokud se mezi pozadím a objektem vyskytuje např. silný kontrast, režim [iHDR] pořídí větší počet statických snímků s odlišnými expozicemi a jejich kombinací vytvoří jediný statický snímek s bohatou gradací.

[iHDR] se aktivuje dle potřeby. V případě aktivace se na obrazovce zobrazí [HDR].

MENU →  **[Zázn.]** → **[iHDR]**

Nastavení: **[ON]** / **[OFF]**

- Úhel záběru se poněkud zúžil.
- Během snímání série nepohybujte po stisku spouště fotoaparátém.
- Protože se po pořízení série statických snímků vytváří jejich kombinace, několik okamžiků potrvá, než budete moci vyfotografovat další snímek.
- Pokud se objekt pohyboval, v případě skládání snímku ze série se může objevit zdvojení obrazu.
- Tato funkce nebude pracovat u statických snímků během natáčení videosekvencí.
- Tato funkce je k dispozici v následujících případech:
 - Při fotoграфování s bleskem
 - Při použití [Sériové snímání]
 - Při záznamu fotografií v režimu 4K
 - Při záznamu v režimu [Dodatečné zaostření]
 - Při záznamu v režimu [Vějíř]
 - Pokud je položka [Kvalita] nastavena na [RAW , [RAW ] nebo [RAW]
 - Při použití [Časoběrný snímek]
 - Když je položka [Automatické snímání] z [Fázová animace] nastavena na [ON]

Nastavení barev

Režim záznamu: 

1 Tlačítkem ► vyvolejte stránku pro nastavení

2 Upravte barevnost otáčením zadního ovladače

- Stiskem tlačítka [MENU/SET] přepněte na obrazovku pro záznam.
- Po vypnutí fotoaparátu nebo přepnutí do jiného záznamového režimu se obnoví výchozí úroveň nastavení barev (střed).
- Pomocí dotykového displeje (→56)



Nastavení jasu (expozice)/roztřetí pozadí (Ovládání funkce roztřetí)

Režim záznamu: 

1 Chcete-li zobrazit stránku nastavení, stiskněte zadní ovladač

- Při každém stisku zadního ovladače se přepíná mezi nastavením jasu (expozice), ovládáním roztřetí a dokončením operace.

2 Nastavení provedte otáčením zadního ovladače

- Stiskem [MENU/SET] se vraťte na stránku záznamu.

Při nastavení jasu (expozice)

- Stiskem ▲▼ nastavte odstupňovanou expozici. (→128)

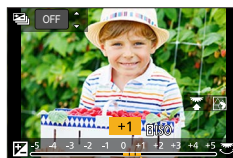





Při nastavení roztřetí pozadí

- Při stisku tlačítka [Q.MENU/☰] se nastavení zruší.
- Režim Automatické ostření je nastaven na [□]. Polohu oblasti AF lze upravit dotykem na displeji. (Její velikost nelze změnit)



■ Pomocí dotykového displeje

- 1 Dotkněte se tlačítka 
- 2 Dotkněte se položky, kterou chcete nastavit
: Barvy
: Úroveň roztřetí
: Jas (expozice)
- 3 Nastavení provedte tažením posuvníku nebo měřičem expozice
 • Stiskem tlačítka [MENU/SET] přepněte na obrazovku pro záznam.



Fotografování snímků po automatickém nastavení clonového čísla a rychlosti závěrky (režim Program AE)

Režim záznamu: **P**

Fotografování s automatickým nastavením clonového čísla a rychlosti závěrky na základě jasu objektu.

1 Nastavte ovladač na [P]

2 Namáčkněte spoušť

- Pokud se clonové číslo a rychlost závěrky zobrazuje červeně, není nastavena správná expozice.

3 Pokud se zobrazují numerické hodnoty (cca 10 sekund), otáčením zadního ovladače změňte hodnoty použitím funkce Program Shift

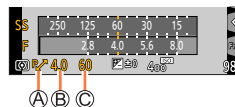

(A) Indikátor Program Shift

(B) Clonové číslo

(C) Rychlost závěrky

- Funkci Programme Shift zrušíte vypnutím fotoaparátu nebo otočením zadního ovladače, dokud indikace funkce Programme Shift nezmizí.
- Programme Shift lze snadno zrušit nastavením funkčního tlačítka na [AE jedním dotykem]. (→64)

Funkce Programme Shift

Funkce sloužící k zachování stejné expozice (jasu) během změny kombinace clonového čísla a rychlosti závěrky se nazývá „Program Shift“. „Program Shift“ můžete použít k fotografování snímků při úpravě clonového čísla a rychlosti závěrky dokonce i v režimu Program AE.

- Funkci Program Shift nelze použít v následujících případech:
 - Při záznamu fotografií v režimu 4K
 - Při záznamu v režimu [Dodatečné zaostření]
 - Když je citlivost ISO nastavena na [ISO]

Fotografování s nastavením clonového čísla a rychlosti závěrky

Režim záznamu: **A S M**

- Účinek clonového čísla a rychlosti závěrky, které jste nastavili, se neprojeví na stránce záznamu. Chcete-li kontrolovat účinek na stránce pro záznam, použijte režim náhledu (Preview). (→62)
- Jas obrazovky se může lišit v závislosti na zaznamenaném snímku. Jas snímku zkontrolujte na stránce přehrávání.
- Při úpravě clonového čísla a rychlosti závěrky se zobrazí indikátor expozice. Pokud se hodnota clony a rychlost závěrky zobrazuje červeně, není nastavena odpovídající expozice.
- Pokud není dosaženo správné expozice při namáčknutí spouště, hodnoty clonového čísla a rychlosti závěrky budou červeně blikat.

Fotografování s nastavením clonového čísla (režim Priorita clony AE)

Až nastavíte hodnotu clony, fotoaparát bude automaticky optimalizovat rychlost závěrky podle jasu objektu.

1 Nastavte ovladač na [A]

2 Clonové číslo nastavte otáčením zadního ovladače

- Mezi nastavením clonového čísla a kompenzací expozice se bude přepínat každým stiskem zadního ovladače.

- Ⓐ Clonové číslo
- Ⓑ Měřič expozice

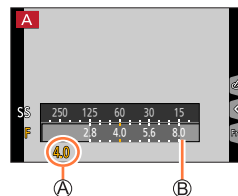

Hodnoty clony, které lze nastavit*1	Rozsah rychlosti závěrky (sekundy)
F2.8 - F8.0	4*2 - 1/2000 (Při použití mechanické závěrky) 1*2 - 1/16000 (Při použití elektronické závěrky)

*1 Výběr některých hodnot nemusí být možný, závisí to na poloze zoomu. Při použití předsádkové čočky (volitelný doplněk) nejsou některé hodnoty clony k dispozici.

*2 Liší se podle nastavení citlivosti ISO. (→101)

Fotografování s nastavením clonového čísla a rychlosti závěrky

Fotografování s nastavením rychlosti závěrky (Režim Priorita závěrky AE)

Až nastavíte rychlost závěrky, fotoaparát bude automaticky optimalizovat hodnotu clony podle jasu objektu.

1 Nastavte ovladač na [S]

2 Rychlost závěrky vyberte otáčením zadního ovladače

- Mezi nastavením rychlosti závěrky a kompenzací expozice se bude přepínat každým stiskem zadního ovladače.

- Ⓐ Rychlost závěrky
- Ⓑ Měřič expozice

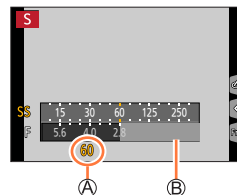

Rychlosti závěrky, které lze nastavit (sekundy)	Nastavení clonového čísla
4* - 1/2000 (Při použití mechanické závěrky)	F2.8 - F8.0
1* - 1/16000 (Při použití elektronické závěrky)	

* Liší se podle nastavení citlivosti ISO. (→101)

- Pokud přepnete režim záznamu na prioritu závěrky AE při nastavení citlivosti ISO na [ISO], změní se citlivost ISO na [AUTO].

Fotografování s nastavením clonového čísla a rychlosti závěrky

Fotografování s nastavením clonového čísla a rychlosti závěrky (režim Manuální expozice)

Ručním nastavením hodnoty clony a rychlosti závěrky stanovte expozici.

1 Nastavte ovladač na [M]

2 Clonové číslo a rychlost závěrky nastavte otáčením zadního ovladače

- Při každém stisku zadního ovladače lze přepínat mezi nastavením rychlosti závěrky a clonového čísla.

- Ⓐ Clonové číslo
- Ⓑ Rychlost závěrky
- Ⓒ Pomůcka pro ruční expozici
- Ⓓ Měřič expozice

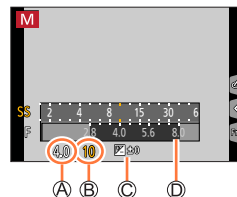

Hodnoty clony, které lze nastavit*1	Rychlosti závěrky, které lze nastavit (sekundy)
F2.8 - F8.0	4*2 - 1/2000 (Při použití mechanické závěrky) 1*2 - 1/16000 (Při použití elektronické závěrky)

*1 Výběr některých hodnot nemusí být možný, závisí to na poloze zoomu. Při použití předsádkové čočky (volitelný doplněk) nejsou některé hodnoty clony k dispozici.

*2 Liší se podle nastavení citlivosti ISO. (→101)

- Pokud přepnete režim záznamu na plně manuální režim při nastavení citlivosti ISO na [B]ISO, změní se citlivost ISO na [AUTO].

Fotografování s nastavením clonového čísla a rychlosti závěrky

**Optimalizace citlivosti ISO pro clonové číslo a rychlost závěrky**

Pokud je použito nastavení citlivosti ISO [AUTO], fotoaparát nastaví parametr citlivost ISO automaticky, tak aby byla dosažena expozice odpovídající clonovému číslu a rychlosti závěrky.

- V závislosti na podmínkách pořizování záznamu nemusí být optimální expozice nastavena a citlivost ISO bude vyšší.

**Pomůcka pro manuální expozici (odhad)**

	Zobrazí snímky se standardním jasnem (správná expozice).
	Zobrazí jasnější snímky. Pro správnou expozici použijte vyšší rychlost závěrky nebo zvyšte clonové číslo.
	Zobrazí tmavší snímky. Pro správnou expozici použijte pomalejší rychlost závěrky nebo snižte clonové číslo.



Kontrola vlivu hodnot clonového čísla a rychlosti závěrky (režim Náhled)

Režim záznamu:

Ke kontrole vlivu vybraných hodnot clonového čísla a rychlosti závěrky lze použít režim náhledu (Preview).

- **Kontrola vlivu vybraného clonového čísla:** Tato funkce umožňuje kontrolu hloubky ostrosti (rozsah ostření) fyzickým zúžením lamel clony objektivu na clonové číslo použité při skutečném záznamu.
- **Kontrola vlivu vybrané rychlosti závěrky:** Tato funkce umožňuje kontrolu pohybu v záběru - zobrazí scénu při rychlosti závěrky použité při skutečném záznamu.

1 Funkci [Náhled] přiřaďte funkčnímu tlačítku (→47)

- Následující krok je příkladem přiřazení funkce [Náhled] tlačítku [Fn3].

2 Stiskem tlačítka [Fn3] přepněte stránku pro potvrzení

- Při každém stisku tlačítka [Fn3] se obrazovka změní.

Běžná stránka záznamu



Obrazovka náhledu účinku clony
Účinek nastavení clonového čísla: ○
Účinek nastavení rychlosti závěrky: –



Obrazovka náhledu účinku rychlosti závěrky
Účinek nastavení clonového čísla: ○
Účinek nastavení rychlosti závěrky: ○



Fotografování s nastavením clonového čísla a rychlosti závěrky



Vlastnosti hloubky ostrosti

Podmínky záznamu	Clonové číslo	Malý	Velký
	Ohnisková vzdálenost	Teleobjektiv	Širokouhlý záběr
	Vzdálenost od objektu	Malá	Velká
Hloubka ostrosti (Rozsah ostření)		Malá (úzký) Příklad: Snímek pořízený se záměrně rozostřeným pozadím	Velká (široký) Příklad: Pořízení snímku úpravou zaostření při zahrnutí pozadí

- Fotografovat můžete i v režimu náhledu (Preview).
- Rozsah, v němž lze zkontrolovat efekt vybrané rychlosti závěrky, je mezi 8 sekundami a 1/16000 sekundy.
- Tento režim nelze použít společně s režimem [] ([Předsér. snímání 4K]) 4K Photo.



Snadné nastavení clony / rychlosti závěrky pro vhodnou expozici (AE jedním dotykem)

Režim záznamu: **P** **A** **S** **M**

Je-li nastavení expozice příliš světlé nebo příliš tmavé, můžete použít funkci AE jedním stisknutím pro nastavení uspokojivé expozice.



Jak poznat, zda je expozice vyhovující

- Pokud ukazatele clonového čísla a rychlosti závěrky blikají červeně při namáčknutí spouště.
- Jestliže je v režimu Ruční expozice (→61) pomůcka pro manuální expozici jiná než [].

A Bliká červeně



A

1 Funkci [AE jedním dotykem] přiřadíte funkčnímu tlačítku (→47)

2 (Pokud nebylo dosaženo správné expozice) Stiskněte funkční tlačítko

- B** Měřič expozice
- C** Upravte na vhodnou expozici

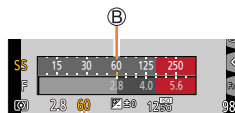

C

- V režimu Kreativní video se nezobrazuje indikátor expozice.
- V následujících případech nelze vhodnou expozici nastavit.
 - Je-li objekt příliš tmavý a není možné dosáhnout odpovídající expozice změnou clonového čísla nebo rychlosti závěrky
 - Při fotografování s bleskem
 - Režim Náhled (→62)



Záznam panoramatických snímků (režim Panorama Shot)

Režim záznamu: 

Posloupnost fotografií pořízených s různým postavením fotoaparátu je zkombinována do panoramatického snímku.

- 1** Nastavte ovladač na 
- 2** Zaostřete namáčknutím spouště
- 3** Domáčkněte spoušť a malým kruhovým pohybem fotoaparátu ve směru záznamu spusťte záznam

(A) Vodorovná/svislá vodicí čára

(B) Směr záznamu a průběh (přibližně)

Pořizování snímků zleva doprava

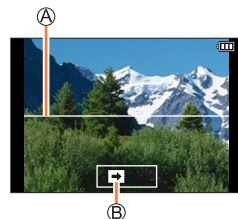
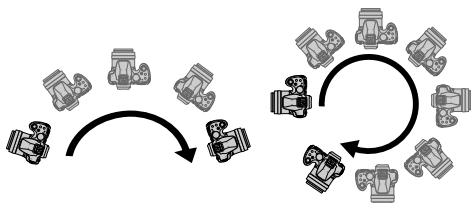

Velikost snímku: [STANDARD] Velikost snímku: [WIDE]

- Fotoaparátem pohybujte stálou rychlostí.
- Pokud se fotoaparát otáčí příliš rychle nebo příliš pomalu, nemusí pořízení snímků proběhnout úspěšně.

4 Další domáčknutím spouště ukončete záznam

- Během pořizování snímků lze záznam rovněž ukončit přerušením otáčení fotoaparátu.
- Záznam lze ukončit také přemístěním fotoaparátu na konec vodicí linky.

Záznam panoramatických snímků (režim Panorama Shot)

■ Změna směru a úhlu záběru (velikost snímku) panoramatických snímků

MENU →  **[Zázn.]** → **[Nastavení panoramatu]**

[Směr]	Nastaví směr záznamu.
[Rozlišení]	Nastaví zorný úhel (velikost snímku). [STANDARD] / [WIDE]

- Počet zaznamenaných pixelů v horizontální a vertikální linii panoramatického snímku se může lišit a závisí na velikosti obrazu, směru záznamu a na počtu spojených snímků. Maximální počet zaznamenaných pixelů je následující:

Velikost snímku	Směr záznamu	Horizontální rozlišení	Vertikální rozlišení
[STANDARD]	Horizontálně	8176 pixelů	1920 pixelů
	Vertikálně	2560 pixelů	7680 pixelů
[WIDE]	Horizontálně	8176 pixelů	960 pixelů
	Vertikálně	1280 pixelů	7680 pixelů



Tipy

- Fotoaparátem pohybujte ve směru záznamu co nejplynuleji.
(Pokud se fotoaparát příliš otřásá, pořízení snímků nemusí být možné, nebo výsledný panoramatický snímek může být úzký (malý)).







- Ⓐ Fotoaparát nasměrujte na bod lehce před místem, které chcete sejmout.
(Ale poslední snímek se nezaznamená do konce.)

Záznam panoramatických snímků (režim Panorama Shot)

■ Přehrávání panoramatických snímků

Stisknutím tlačítka ▲ zahájíte automatické přehrávání ve stejném směru, v jakém byly snímky pořízeny.

- Během postupného přehrávání můžete provádět následující činnosti.

		Spuštění panoramatického přehrávání / Pauza*
		Zastavení

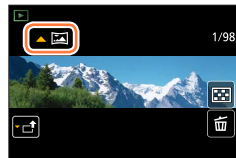

* Když je přehrávání přerušeno, můžete prohlížet snímky směrem zpět tažením po displeji. Když se dotknete lišty pro posouvání, přeskočíte na snímek v místě dotyku.

- Pozice zoomu je fixována v krajní poloze W.
- Pro ostření, expozici a vyvážení bílé jsou u prvního snímku pevně nastaveny optimální hodnoty. Pokud jsou ostření nebo jas snímků, které byly pořízeny jako součást panoramatického snímku po prvním snímku, výrazně odlišné od prvního snímku, panoramatický snímek nemusí mít jako celek (po spojení všech snímků dohromady) jednotné ostření a jas.
- Protože je panoramatický snímek vytvořen spojením několika snímků, některé objekty mohou být zkreslené nebo mohou být zřetelná místa spojení několika po sobě pořízených a následně spojených snímků.
- Položka [Typ závěrky] má pevné nastavení [ESHTR].
- Při fotografování následujících objektů nebo pořizování snímků za následujících podmínek se nemusejí panoramatické snímky vytvořit vůbec nebo nemusí být zaznamenány správně:
 - Objekty se spojitým monotónem nebo strukturou (nebe, pláž apod.)
 - Pohybující se objekty (osoby, zvířata, vozidla, vlny nebo květiny vlnící se ve větru apod.)
 - Objekty, jejichž barvy nebo tvary se rychle mění (např. obraz objevující se na displeji)
 - Tmavé prostředí
 - Prostedí s blikajícími zdroji světla (zářivky, svíčky apod.)



Fotografování podle přednastavených scén

(režim Průvodce scén)

Režim záznamu: 

Vyberete-li scénu, která odpovídá objektu a podmínkám snímání vzhledem ke vzorovým snímkům, fotoaparát automaticky nastaví optimální expozici, barvy a zaostření, takže můžete fotografovat způsobem, který je pro danou scénu nejvhodnější.

1 Nastavte ovladač na **[SCN]**

2 Tlačítka ◀▶ vyberte scénu

- Scénu můžete vybrat také přetažením vzorového snímku nebo a posuvné lišty.

3 Stiskněte **[MENU/SET]**

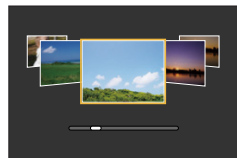

Také je možné zobrazit obrazovku pro výběr klepnutím na ikonu režimu záznamu na obrazovce pro záznam.



- Podle typu scény může stránka záznamu vypadat, jako by došlo k výpadku snímků.
- Chcete-li změnit Režim Průvodce scén, na stránce menu vyberte záložku **[SCN]**, vyberte [Výběr scén] a poté stiskněte [MENU/SET]. Můžete se vrátit na krok **2**.
- Následující položky nelze nastavit v režimu průvodce scén, protože fotoaparát provede jejich optimální nastavení automaticky.
 - [Citlivost], jiné položky než nastavení kvality snímku v režimu [Styl snímků], [Nastavení filtru], [Režim měření], [Světla a stíny], [HDR] a [Multiexpozice]
- I když je u určitých typů scény parametr Vyvážení bílé pevně nastaven na [AWB], Vyvážení bílé lze přesně vyladit nebo lze stiskem kurzorového tlačítka ▶ na stránce záznamu aktivovat funkci odstupňované vyvážení bílé. (→105, 106)

Typy Režim Průvodce scény



Zobrazení popisu každé scény a tipy pro záznam.

Během zobrazení stránky výběru scény stiskněte tlačítko [DISP.]

- Když je obrazovka nastavena na zobrazení průvodce, zobrazuje podrobné vysvětlení a rady pro každou scénu.



1: [Čistý portrét]

2: [Hebká pokožka]

- Je-li v pozadí obsažena barva podobná odstínu pleti, dojde k vyhlazení i této oblasti.
- Tento režim nemusí být účinný za slabého osvětlení.

3: [Jemnost podsvícení]

4: [Jasný v protisvětle]

5: [Uvolňující tón]

6: [Sladký dětský obličej]

- Dotknete-li se obličeje v záběru, bude pořízena fotografie se zaostřením a nastavením expozice na místo dotyku.

7: [Nevšední scénérie]



Fotografování podle přednastavených scén (režim Průvodce scéný)

8: [Jasně modré nebe]**9: [Romantický západ slunce]****10: [Živý západ slunce]****11: [Lesknoucí se voda]**

- Použití efektu hvězda může způsobit odlesky na jiných objektech, než je vodní hladina.

12: [Jasná noční scéna]**13: [Studená noční obloha]****14: [Teplá zářivá noční scéna]****15: [Umělecká noční scéna]**

- Otáčením zadního ovladače lze změnit rychlost závěrky.

16: [Třpytivé osvětlení]**17: [Noční záběr z ruky]**

- Během snímání série nepohybujte po stisku spouště fotoaparátem.
- Úhel záběru se poněkud zúžil.

18: [Čistý noční portrét]

- Doporučen stativ a samospoušť.
- Je-li nastaven režim [Čistý noční portrét], je třeba, aby objekt zůstal nehybný ještě alespoň 1 sekundu po pořízení snímku.

19: [Měkký obraz květiny]

- Při záznamu zblízka doporučujeme pořídit snímek bez blesku.



Fotografování podle přednastavených scén (režim Průvodce scén)

20: [Chutný pokrm]

- Úroveň rozostření pozadí lze změnit úpravou clony prostřednictvím zadního ovladače.
- Při záznamu zblízka doporučujeme pořídit snímek bez blesku.

21: [Lákavý dezert]

- Při záznamu zblízka doporučujeme pořídit snímek bez blesku.

22: [Zastavení pohybu zvířat]

- Výchozí nastavení [AF přisvětlení] je [OFF].

23: [Jasně sportovní snímky]**24: [Monochromatický]**

Fotografování s různými obrazovými efekty

(Režim Kreativní)

Režim záznamu: 

Tento režim umožňuje pořizování záznamů s dalšími obrazovými efekty. Efekty můžete na snímek použít výběrem vzorového snímku a současnou kontrolou účinku efektu na displeji.

1 Nastavte ovladač na 

2 Tlačítka ▲ ▼ vyberte obrazový efekt (filtr)

 Zobrazení náhledu

- Obrazové efekty (filtry) můžete vybrat také dotykem vzorového snímku.

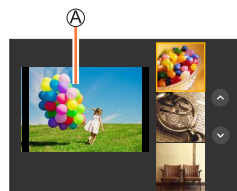

3 Stiskněte [MENU/SET]



Také je možné zobrazit obrazovku pro výběr klepnutím na ikonu režimu záznamu na obrazovce pro záznam.



- Podle typu obrazového efektu může stránka záznamu vypadat, jako by došlo k výpadku snímku.
- Položka [Vyvážení bílé] bude pevně nastavena na [AWB] a citlivost ISO bude nastavena na [AUTO].
- Následující položky menu lze nastavit v menu .
 - [Efekt filtru]: Možnost výběru obrazového efektu (filtr).
 - [Souč. záz. s/bez filtru]: Umožňuje nastavit fotoaparát tak, aby současně uložil snímek bez použití efektu a s použitým efektem. (→175)

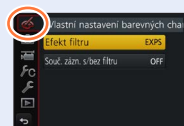

Typy obrazových efektů



Zobrazení popisu každého obrazového efektu (filtr)

Během zobrazení stránky výběru obrazových efektů scény stiskněte tlačítko [DISP.]

- Když je obrazovka nastavena na zobrazení průvodce, zobrazuje podrobné vysvětlení a rady pro každý efekt.

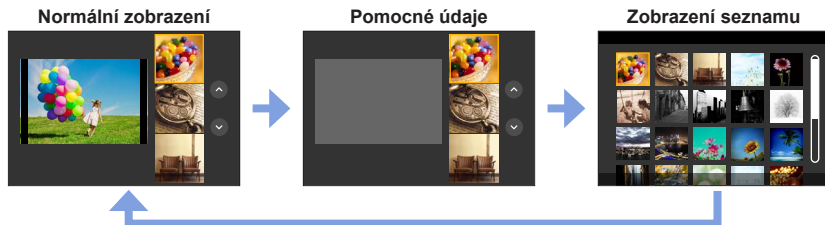

■ Nastavení typu rozostření ([Efekt miniatury])

- ① Po dotyku [OK] se dotkněte [ZOOM]
- ② Tlačítka ▲ ▼ nebo ◀ ▶ přesuňte oblast ostření (rámeček)
 - Polohu můžete nastavit také přímo dotekem displeje na obrazovce pro záznam.
 - Dotekem [ZOOM] můžete nastavit orientaci záznamu (orientaci rozostření).
- ③ Otáčením zadního ovladače vyberte velikost oblasti ostření (rámeček)
 - Na dotykovém displeji lze roztažením 2 prstů (pinch out) úroveň zoomu zvýšit a přitážením 2 prstů (pinch in) úroveň zoomu snížit. (→40)
 - Pokud stisknete tlačítko [DISP.], obnoví se výchozí podmínka nastavení.
- ④ Stiskněte [MENU/SET]

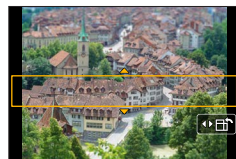

- U videosekvencí se nenahrává zvuk.
- Při natáčení videosekvence bude dokončený záznam přibližně 1/8 skutečně zaznamenaného časového úseku. (Pokud se natáčí 8 minutová videosekvence, její výsledná délka bude přibližně 1 minuta.) Dostupná délka zobrazená na fotoaparátu bude cca 8x delší než skutečný čas potřebný k záznamu.
- Doba záznamu videosekvence a dostupná doba záznamu se může od hodnot uvedených výše lišit podle obnovovacího kmitočtu videosekvence.
- Pokud zastavíte natáčení videosekvence příliš brzo, fotoaparát může v záznamu po určitou dobu pokračovat.



Fotografování s různými obrazovými efekty (Režim Kreativní)

■ Výběr barvy, která se má zachovat ([Jednobodová barva])

- ① Po dotyku [📷] se dotkněte [🎨]
- ② Barvu, kterou chcete ponechat, vyberte tlačítka ▲ ▼ ◀ ▶ a stiskněte [MENU/SET]
 - Výběr lze uskutečnit také dotykovými operacemi.
 - Pokud stisknete tlačítko [DISP.], obnoví se výchozí podmínka nastavení.



- Vybraná barva se u určitých objektů nemusí zachovat.

■ Nastavení pozice a velikosti zdroje světla ([Sluneční svit])

- ① Po dotyku [📷] se dotkněte [☀️]
- ② Chcete-li přesunout střed zdroje světla na jinou polohu, použijte tlačítka ▲ ▼ ◀ ▶
 - Polohu světelného zdroje můžete také nastavit dotykem obrazovky.
- ③ Velikost zdroje světla upravte otáčením zadního ovladače
 - Na dotykovém displeji lze roztažením 2 prstů (pinch out) úroveň zoomu zvýšit a přitažením 2 prstů (pinch in) úroveň zoomu snížit.
 - Pokud stisknete tlačítko [DISP.], obnoví se výchozí podmínka nastavení.
- ④ Stiskněte [MENU/SET]



Tipy na umístění středu zdroje světla

Střed zdroje světla lze přesunout do bodu mimo obraz a získat tak mnohem přirozenější vzhled.

Fotografování s různými obrazovými efekty (Režim Kreativní)

Nastavení obrazových efektů podle vašich preferencí

Podmínky nastavení (např. úroveň a barevný odstín efektu) obrazových efektů lze snadno upravit podle vašich preferencí.

1 Tlačítkem ► vyvolejte stránku nastavení

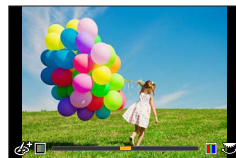

2 Otáčením zadního ovladače upravte podmínky nastavení obrazových efektů

- Stiskem tlačítka [MENU/SET] přepněte na obrazovku pro záznam.

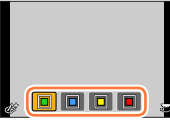

Obrazový efekt	Položky, které můžete nastavit
[Expresivní]	Svěžest Tlumené barvy ↔ Křiklavé barvy
[Retro]	Barvy Nažloutlý odstín ↔ Načervenalý odstín
[Starodávný]	Kontrast Nízký kontrast ↔ Vysoký kontrast
[Jasně sn.]	Barvy Narůžovělý odstín ↔ Světle namodralý odstín
[Low key]	Barvy Načervenalý odstín ↔ Namodralý odstín
[Sépie]	Kontrast Nízký kontrast ↔ Vysoký kontrast
[Monochromatický]	Barvy Nažloutlý odstín ↔ Namodralý odstín
[Dynamický monochrom.]	Kontrast Nízký kontrast ↔ Vysoký kontrast
[Hrubý monochromatický]	Efekt zrnitý snímek Efekt jemně zrnitý snímek ↔ Efekt silně zrnitý snímek
[Hedvábný monochrom.]	Úroveň rozostření Lehké rozostření ↔ Silné rozostření
[Působivé umění]	Svěžest Černobílý ↔ Křiklavé barvy
[Vys. dynamika]	Svěžest Černobílý ↔ Křiklavé barvy

Fotografování s různými obrazovými efekty (Režim Kreativní)

Obrazový efekt	Položky, které můžete nastavit
[Křížový proces]	<p>Barvy Zelený odstín / Modrý odstín / Nažloutlý odstín / Načervenalý odstín</p> <ul style="list-style-type: none"> • Vyberte požadovaný barevný tón otáčením zadního ovladače a stiskněte [MENU/SET]. 
[Efekt hračky]	<p>Barvy Oranžový odstín ↔ Namodralý odstín</p>
[Jasně barvy]	<p>Rozsah, ve kterém bude snížena úroveň periferního jasu Malý ↔ Velký</p>
[Draganův efekt]	<p>Kontrast Nízký kontrast ↔ Vysoký kontrast</p>
[Efekt miniatury]	<p>Svěžest Tlumené barvy ↔ Křiklavé barvy</p> <ul style="list-style-type: none"> • Podrobnosti o [Efekt miniatury] (→73)
[Měkké zaostření]	<p>Úroveň rozostření Lehké rozostření ↔ Silné rozostření</p>
[Fantazie]	<p>Svěžest Tlumené barvy ↔ Křiklavé barvy</p>
[Hvězdicový filtr]	<p>[-x-x] Délka světelných paprsků Světelný paprsek je krátký ↔ Světelný paprsek je dlouhý [x-] Počet paprsků světla Menší ↔ Větší [x] Úhel paprsků světla Otočte doleva ↔ Otočte doprava</p>
[Jednobodová barva]	<p>Množství ponechané barvy Ponecháno malé množství barvy ↔ Ponecháno velké množství barvy</p> <ul style="list-style-type: none"> • Podrobnosti o [Jednobodová barva] (→74)
[Sluneční svit]	<p>Barvy Nažloutlý odstín / Načervenalý odstín / Namodralý odstín / Bělavý odstín</p> <ul style="list-style-type: none"> • Nastavení barev proveďte otáčením zadního ovladače a stiskněte [MENU/SET].  <ul style="list-style-type: none"> • Podrobnosti o [Sluneční svit] (→74)

Fotografování s různými obrazovými efekty (Režim Kreativní)

Nastavení jasu (expozice)/rozostření pozadí (Ovládání funkce rozostření)**1 Chcete-li zobrazit stránku nastavení, stiskněte zadní ovladač.**

- Při každém stisku zadního ovladače se přepíná mezi nastavením jasu (expozice), ovládním rozostření a dokončením operace.

2 Nastavení provedte otáčením zadního ovladače

- Stiskem [MENU/SET] se vracíte na stránku záznamu.

Při nastavení jasu (expozice)

- Stiskem ▲ ▼ nastavte odstupňovanou expozici. (→128)

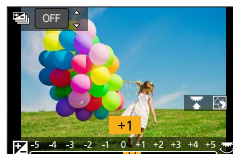
**Při nastavení rozostření pozadí**

- Při stisku tlačítka [Q.MENU/⏏] se nastavení zruší.

**■ Pomocí dotykového displeje**

- 1 Dotkněte se tlačítka [☰]
- 2 Dotkněte se položky, kterou chcete nastavit
 - [☰]: Úprava obrazového efektu
 - [☰]: Úroveň rozostření
 - [☰]: Jas (expozice)
- 3 Nastavení provedte tažením posuvníku nebo měřičem expozice
 - Stiskem tlačítka [MENU/SET] přepněte na obrazovku pro záznam.

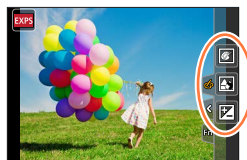

- Ovládání rozostření není k dispozici v režimu [Efekt miniatury] (Kreativní ovládání).

Natáčení videosekvencí prostřednictvím nastavení clonového čísla/rychlosti závěrky/citlivosti ISO (Kreativní videozáznam)

Režim záznamu: 

- 1 Nastavte ovladač na [ M]
- 2 Nastavte položky menu (→43)

MENU →  [Video] → [Režim expozice]

Nastavení: [P] / [A] / [S] / [M]

- Postup při změně clonového čísla nebo rychlosti závěrky nebo citlivosti ISO bude stejný jako postup při nastavení ovladače režimů na [P], [A], [S] nebo [M].



Stránku výběru lze zobrazit také dotykem ikony Režim záznamu na stránce záznamu.



- 3 Chcete-li zahájit záznam, stiskněte tlačítko videosekvence (nebo spoušť)
- 4 Chcete-li zastavit záznam, stiskněte tlačítko videosekvence (nebo spoušť)

- Pokud je nastaven režim [Režim expozice] na [M], hodnota citlivosti ISO [AUTO] se přepne na [80].

Natáčení videosekvencí prostřednictvím nastavení clonového čísla/rychlosti závěrky/citlivosti ISO (Kreativní videozáznam)

Natáčení zpomalených záběrů ([Vysokorychl. video])

Zpomalený záběr vytvoříte natáčením velmi vysokou rychlostí. Při běžném přehrávání se záznam přehrává zpomaleně.

- Pro záznam snímků používejte kartu třídy rychlosti UHS 3. (→27)

1 Nastavte ovladač na [M]

2 Nastavte položky menu (→43)

MENU → [Video] → [Vysokorychl. video]	
[200fps/VGA]	Záznam proběhne rychlostí 200 snímků/sekundu s rozlišením [VGA] ve formátu [MP4]. • Úhel záběru se zúží.
[100fps/HD]	Záznam proběhne rychlostí 100 snímků/sekundu s rozlišením [HD] ve formátu [MP4].

3 Chcete-li zahájit záznam, stiskněte tlačítko videosekvence (nebo spoušť)

4 Chcete-li zastavit záznam, stiskněte tlačítko videosekvence (nebo spoušť)

- Zvuk se nenahrává.
- Při překročení velikosti souboru 4 GB se soubor při záznamu a přehrávání rozdělí na menší soubory videosekvencí. (Lze pokračovat v natáčení videosekvencí bez přerušení.)
Při překročení délky nepřetržitého záznamu 29 minut a 59 sekund se záznam zastaví. (Co se týče doby přehrávání, můžete pořídit záznam dlouhý až přibližně 120 minut.)
- Nastavení ostření, zoomu, expozice a vyvážení bílé bude zafixováno podle nastavení při zahájení záznamu.
- Při natáčení pod zářivkovým osvětlením se může objevit blikání nebo vodorovné pruhy.

Natáčení videosekvencí prostřednictvím nastavení clonového čísla/rychlosti závěrky/citlivosti ISO (Kreativní videozáznam)

Potlačení rušivých zvuků během natáčení videosekvence





Zvuky, jako např. hluk motoru zoomu nebo zvuk stisknutí tlačítka, mohou být slyšet v pořízeném videozáznamu. Proto doporučujeme ovládat fotoaparát během natáčení prostřednictvím dotykového displeje, což je tišší.

MENU →  **[Video]** → **[Tiché ovládání]** → **[ON]**

1 Zahájení záznamu



2 Dotkněte se tlačítka

3 Klepněte na ikonu

	Zoom
	Clonové číslo
	
	Kompenzace expozice
	Citlivost ISO

4 Nastavte tažením po liště

- Rychlost funkce závisí na přesnosti doteku.

	Pomalá změna nastavení
	Rychlá změna nastavení

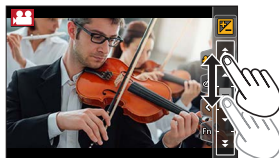

5 Zastavte záznam

- Nelze nastavit při natáčení v režimu [Vysokorychl. video].

Uložení vlastního nastavení a fotografování v

(vlastní režim)

Režim záznamu: 

Uložení vlastních nastavení ([Nast. profilů])

Prostřednictvím funkce [Nast. profilů] lze zaregistrovat až 3 aktuální nastavení fotoaparátu. ([C1], [C2], [C3])

- Původní nastavení režimu Program AE je také původním nastavením vlastního režimu.

Příprava

Předem si vyberte režim záznamu, který chcete zaregistrovat, a na fotoaparátu si nastavte požadované menu.

MENU →  [Vlastní] → [Nast. profilů]
→ **Vlastní nastavení, kam si chcete zaregistrovat nastavení**

- Následující položky menu se neregistrují jako vlastní nastavení.

Menu [Zázn.]	Menu [Nastavení]
<ul style="list-style-type: none"> • Data uložená v režimu [Rozezn. tváří] • Nastavení [Nastavení profilu] 	<ul style="list-style-type: none"> • Všechna menu
Menu [Vlastní]	Menu [Přehrávání]
<ul style="list-style-type: none"> • [Dotyk. listování] • [Průvod. menu] 	<ul style="list-style-type: none"> • [Otáčení sn.] • [Třídění snímků]

Uložení vlastního nastavení a fotografování v (vlastní režim)

Záznam s použitím uloženého profilu nastavení

1 Nastavte ovladač na [C]

- Vyvolá se naposledy použitý uživatelský profil.

■ Změna uživatelského profilu

- 1 Nastavte ovladač na [C]
- 2 Tlačítkem [MENU/SET] vyvolejte menu
- 3 Tlačítky ◀▶ vyberte profil, který chcete použít, a stiskněte [MENU/SET]

- Nastavení se přepnou na hodnoty, které jste vybrali pro vlastní kombinaci.



Také je možné zobrazit obrazovku pro výběr klepnutím na ikonu režimu záznamu na obrazovce pro záznam.



■ Změna uloženého nastavení

I když se nastavení menu po nastavení ovladače režimů na [C] dočasně změnilo, aktuálně zaregistrované nastavení zůstane beze změny. Chcete-li aktuálně zaregistrované nastavení změnit, zaregistrovaná data přepište pomocí položky [Nast. profilů] z menu [Vlastní].

Fotografování s automatickým ostřením

Volbou optimálního režimu ostření nebo automatického ostření podle objektu nebo fotografických podmínek nastavíte fotoaparát tak, aby automaticky upravoval zaostření pro různé scény.

1 Stiskněte tlačítko [AF/AF \odot /MF]

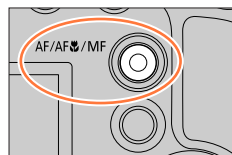

2 Stiskem ◀▶ vyberte položku [AF ostření] a poté stiskněte [MENU/SET]

3 Chcete-li aktivovat režim [AF režim] (→85), stiskněte tlačítko [⌂] (◀)

- Nastavte operaci ostření, která má proběhnout při namáčknutí spouště (→84)

4 Namáčkněte spoušť

- Ⓐ Indikátor ostření
(Je-li dosaženo zaostření: svítí
Není-li dosaženo zaostření: bliká)
- Ⓑ Oblast AF
(Je-li dosaženo zaostření: zelená)

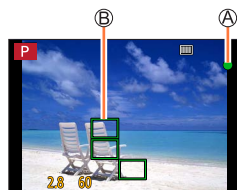

- Ozve se zvukový signál dvou „pípnutí“ a režim automatického ostření bude aktivován.
Není-li dosaženo zaostření, ozvou se čtyři „pípnutí“.
- Pokud fotografujete v tmavém prostředí, vedle ostření se zobrazí symbol [●_{LOW}] a zaostření může trvat déle než obvykle.



Objekty/prostředí, u nichž je ostření obtížné:

- Rychle se pohybující nebo mimořádně jasné objekty nebo objekty bez barevného kontrastu.
- Fotografování přes sklo nebo v blízkosti svítících předmětů.
- V tmavém prostředí nebo při výrazných vibracích.
- Při fotografování z velmi malé vzdálenosti nebo při současném fotografování vzdálených a blízkých objektů.

Nastavte operaci ostření, která má proběhnout při namáčknutí spouště (AFS, AFF, AFC)

Režim záznamu:           

MENU →  [Zázn.] /  [Video] → [AFS/AFF/AFC]

Nastavení	Pohyb objektu a scény (doporučeno)	Popis
[AFS]	Objekt je v klidu (krajina, jubilejní fotografie apod.)	„AFS“ je zkratka pro „Auto Focus Single“ (Automatické ostření pro jednotlivý snímek). Ostření probíhá automaticky při namáčknutí spouště. Po namáčknutí spouště zůstane pevně nastaveno.
[AFF]	Pohyb nelze předvídat (děti, zvířata apod.)	„AFF“ je zkratkou pro „Auto Focus Flexible“ (Flexibilní automatické ostření). V tomto režimu probíhá ostření automaticky při namáčknutí spouště. Pokud se dá objekt během namáčknutí spouště do pohybu, ostření se automaticky upraví vzhledem k pohybu.
[AFC]	Objekt se pohybuje (sport, vlaky, apod.)	„AFC“ je zkratkou pro „Auto Focus Continuous“ (Nepřetržité automatické ostření). V tomto režimu probíhá při namáčknutí spouště ostření trvale a přizpůsobuje se pohybu objektu. Pokud se objekt pohybuje, ostření probíhá na základě odhadu polohy objektu v průběhu záznamu. (Predikce pohybu)



Záznam s použitím [AFF], [AFC]

- Pokud se zoom náhle změní z max. W na max. T, nebo pokud se náhle přesunete blíže k objektu z větší vzdálenosti, zaostření může trvat určitou dobu.
 - Pokud je zaostření objektu pomalé, znovu namáčkněte spoušť.
 - Při namáčknutí spouště může být na záběru zřetelné zachvění.
-
- Pokud je osvětlení objektu při použití režimu [AFF] nebo [AFC] nedostatečné, fotoaparát provede stejnou operaci ostření jako při [AFS]. V takovém případě se indikátor na displeji změní na žlutý [AFS].
 - Režim [AFC] z [AFS/AFF/AFC] pracuje v následujícím případě jako režim [AFS]:
 - Při záznamu s  ([Sér. snímání 4K (S/S)]) funkce 4K Photo.
 - Při nastavení režimu Panoramatický snímek se použije fixní nastavení [AFS].
 - [AFF] není k dispozici při záznamu fotografií v režimu 4K. Po celou dobu záznamu je průběžně doostřováno.
 - Toto nastavení nelze použít při natáčení v režimu [Dodatečné zaostření].



Přepnutí [AF režim]

Režim záznamu: **P** **A** **S** **M**

Slouží k výběru metody ostření, která odpovídá pozicím a počtu vybraných objektů.

1 Stiskněte tlačítko (◀)

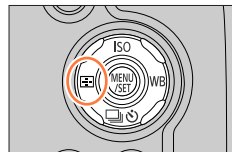

2 Tlačítka ◀▶ vyberte režim Automatické ostření a stiskněte [MENU/SET]

Nastavení: (Vyhledávání tváře/očí) / (Sledování) / (49zónové ostření) / apod. (Vlastní zóna) / (1zónové ostření) / (Ostření na přesný bod) (→86 - 90)

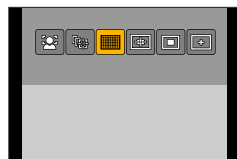

- V následujícím případě se pro [AF režim] použije fixní nastavení (Vyhledání tváře/očí):
 - Při použití nastavení [Živé ořiznutí 4K]
- V následujících případech se používá fixní automatické ostření (1zónové ostření):
 - Při použití digitálního zoomu
 - [Efekt miniatury] (Režim Kreativní)
- Režim automatické ostření nelze v následujících případech použít:
 - Při záznamu v režimu [Dodatečné zaostření]
 - Při nastavení položky [Přeostrění vpřed] z menu [Video momentka] na [ON]

Fotografování snímků osob zepředu (Vyhledání tváře/očí)

Fotoaparát automaticky detekuje tváře a oči objektů. Fotoaparát upraví ostření podle očí, které jsou blíže fotoaparátu, a expozici pomocí obličejů (když je položka [Režim měření] nastavena na ) (Poměrové měření).

- Fotoaparát může detekovat až 15 obličejů. Fotoaparát můžete detekovat pouze oči obličejů, na které se má zaostřit.

Když fotoaparát rozpozná tvář, zobrazí se oblast AF a oči použité k zaostření.

 Oči používané k zaostření

Žlutá: Po namáčknutí spouště a zaostření na objekt se barva rámečku změní na zelenou.

Bílá: Zobrazí se, je-li rozeznáno více tváří. Zaostřeny budou i tváře, které jsou ve stejné vzdálenosti jako tváře ve žluté oblasti AF.

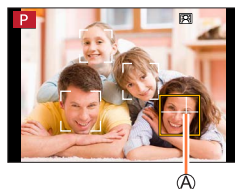



■ Změna oka, na které je ostřeno

Dotkněte se oka v záběru, na které má být zaostřeno

Pokud se dotknete oblasti mimo žlutý rámeček, zobrazí se stránka pro nastavení oblasti AF. ([→91](#))

- Dotknete-li se , nebo stisknete [MENU/SET], bude nastavení zaostření na oči zrušeno.



- Funkci  (Vyhledání tváře/očí) nelze nastavit v následujícím případě:
 - [Jasná noční scéna], [Studená noční obloha], [Teplá zářivá noční scéna], [Umělecká noční scéna], [Třípytlivé osvětlení], [Noční záběr z ruky], [Chutný pokrm], [Lákavý dezert] (režim Průvodce scénou)
- Funkci Vyhledání očí nelze změnit, pokud je nastavena funkce [Živé oříznutí 4K].
- Pokud nastaly podmínky bránící rozpoznávání tváře (např. pohyb objektu je příliš rychlý), nastavení režimu AF se změní na  (49zónové ostření).

Automatické uzamčení ostření na pohybujícím se objektu (tracking)

Pomocí kurzorových tlačítek

Oblast AF pohybu srovnajte s objektem a namáčkněte spoušť

 Oblast AF pohybu

Pokud je rozpoznán objekt, oblast AF pohybu se zbarví zeleně. Až uvolníte spoušť, oblast AF pohybu se změní na žlutou a objekt se automaticky udržuje zaostřený.

- Zrušení funkce AF pohybu → stiskněte [MENU/SET].
- Rozsah ostření: stejný jako při makrozáběrech []

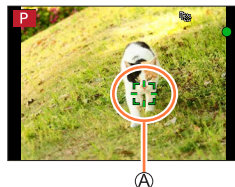

Pomocí dotykového displeje





Dotkněte se objektu

Tyto operace provádějte s vypnutou funkcí Exponovat dotykem.

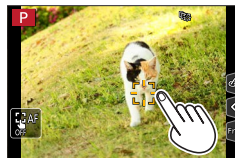
Pokud bude objekt uzamčen, oblast AF pohybu se změní na žlutou.

- Ukončení funkce AF pohybu → dotkněte se [].



- Pokud zámek AF selže, zabliká rámeček červeně a zmizí.
- Pokud nastavíte funkci [Režim měření] na [] (Poměrové měření), fotoaparát nastaví expozici podle uzamčeného objektu. (→177)
- Za určitých podmínek záznamu (např. pokud je objekt příliš malý nebo tmavý) nemusí funkce AF pohybu pracovat správně. Pokud funkce AF pohybu nepracuje, bude použito ostření [] (1zónové ostření).
- Tato funkce není k dispozici v následujícím případě:
 - Při použití [Časosběrný snímek]
- V následujících případech pracuje funkce  jako [] (1zónové ostření).
 - [Lesknoucí se voda], [Třpytivé osvětlení], [Měkký obraz květiny], [Monochromatický] (režim Průvodce scény)
 - [Sépie], [Monochromatický], [Dynamický monochrom.], [Hrubý monochromatický], [Hedvábný monochrom.], [Měkké zaostření], [Hvězdicový filtr], [Sluneční svit] (Režim Kreativní)
 - [Černobílý] ([Styl snímků])

Objekt se nenachází ve středu snímku  (49zónové ostření)

Na stránce záznamu se zaostří na objekt v širokoúhlém záběru (až 49zónové ostření).

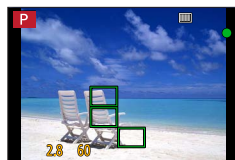





**Nastavení tvaru oblasti AF , apod. (Vlastní zóna)**

Volbou 49 bodů v oblasti AF lze na základě typu objektu zvolit upřednostňovaný tvar oblasti AF.

- 1 Stiskněte tlačítko  (◀)
- 2 Vyberte ikonu Vlastní nastavení zón ( apod.), a stiskněte ▲

Ⓐ Tvar aktuální oblasti AF

- 3 Tlačítky ◀▶ vyberte položku k nastavení

 ([Horizontalní typ])	Horizontální tvar Ideální tvar pro panoramata apod.	
 ([Vertikální typ])	Vertikální tvar Ideální tvar pro fotografování staveb apod.	
 ([Central typ])	Tvar rozložený okolo středu Ideální tvar pro ostření na středovou oblast.	
 (Vlastní)	Lze nastavit a zaregistrovat vlastní tvar.	

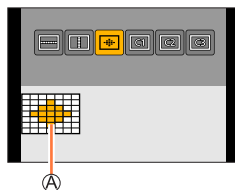

- 4 Stiskněte ▼

- Zobrazí se stránka pro nastavení oblasti AF.

5 Vyberte oblast AF

Ⓑ Vybraná oblast AF

Když vyberete [] / [] / []

Ovládání	Ovládání dotykem	Popis
▲▼◀▶	Dotyk	Přesun pozice
	Gesta Pinch out /Pinch in (Roztažení/Přitažení)	Změní velikost (3 kroky)
[DISP.]	[Reset]	Obnovení výchozího nastavení

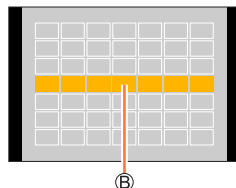

Když vyberete [C1] / [C2] / [C3]

Pomocí kurzorových tlačítek

Tlačítka ▲▼◀▶ vyberte oblast AF a potvrďte ji stiskem tlačítka [MENU/SET] (opakovat)

- Pokud stisknete tlačítko [MENU/SET] znovu, nastavení bude zrušeno.
- Chcete-li veškerá nastavení zrušit, stiskněte tlačítko [DISP.].

Pomocí dotykového displeje

Dotkněte se úseků, které chcete nastavit jako oblasti AF

- Pokud se dotknete některé z vybraných oblastí AF, výběr oblastí se zruší.

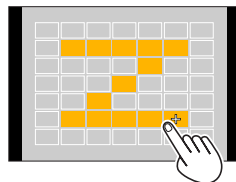

6 Stiskněte tlačítko [Fn2]

■ Registrace nastavené oblasti AF v [C1], [C2] a [C3] (Vlastní)

- 1 Na stránce znázorněné v pokynu 3 stiskněte tlačítko ▲
- 2 Tlačítky ▲▼ vyberte ikonu cíle registrace a stiskněte [MENU/SET]

- U nastavení upraveného v [] , [] nebo [] budou po vypnutí fotoaparátu obnoveny výchozí hodnoty.

Určená pozice pro zaostření  (1zónové ostření) /** (Ostření na přesný bod)**** (1zónové ostření)**



Zaostří na oblast AF ve středu snímku. (doporučeno pro případy, kdy je zaostření obtížné)



Pokud není objekt při použití režimu  ve středu kompozice, můžete ho přenést do oblasti AF, vytvořit fixní ostření a expozici namáčknutím spouště, s namáčknutou spouští přesunout záběr na požadovanou kompozici a poté pořídít snímek. (Pouze při nastavení položky [AFS/AFF/AFC] z menu [Zázn.] na [AFS].)

 (Ostření na přesný bod)

Umožňuje mnohem přesnější zaostření na menší bod než  (1zónové ostření). Při namáčknutí spouště se objeví zvětšené zobrazení pozice ostření.

- Pokud byla funkce  (Ostření na přesný bod) vybrána během záznamu videosekvence, nastavení se změní na  (1zónové ostření).
- Funkci  (Ostření na přesný bod) nelze nastavit v následujícím případě:
 - Pokud je položka [AFS/AFF/AFC] z menu [Zázn.] nastavena na [AFF] nebo [AFC]



Změna pozice a velikosti oblasti AF

Režim záznamu: **P** **A** **S** **M**

Pokud v režimu automatického ostření vyberete [], [], [] nebo [], můžete změnit pozici a velikost oblasti AF.

- Tyto operace provádějte s vypnutou funkcí Exponovat dotykem.
- Stránku nastavení oblasti AF lze vyvolat také dotykem stránky záznamu. (Pokud byl parametr [Dot. ostření] v [Nast.dotyku] z menu [Vlastní] nastaven na [AF])

- Když nastavíte položku [Režim měření] (→177) na [] (bodové ostření), cíl měření se bude pohybovat podél oblasti AF.
- Polohu a velikost oblasti AF nelze změnit v rozsahu digitálního zoomu.

■ Když vyberete [] / []

Pozici a velikost oblasti AF lze změnit.

- 1 Stiskněte tlačítko [] (◀)
- 2 Vyberte [] nebo [] a stiskněte ▼
 - Zobrazí se stránka pro nastavení oblasti AF.



③ Změna oblasti AF

Ovládání	Ovládání dotykem	Popis
▲▼◀▶	Dotyk	Změna polohy oblasti AF.
—	Gesta Pinch out / Pinch in (Roztažení/ Přitažení)	Zvětší/zmenší oblast AF po malých krocích.
	—	Zvětší/zmenší oblast AF po velkých krocích.
[DISP.]	[Reset]	Obnoví polohu oblasti AF na střed. <ul style="list-style-type: none"> • Opětovným stiskem tlačítka se velikost rámečku vrátí do původního nastavení.

④ Stiskněte [MENU/SET]

- Oblast AF se stejnou funkcí jako [] se zobrazí v místě dotyku, je-li vybráno []. Nastavení oblasti AF se zruší při stisku [MENU/SET] nebo klepnutí na [].

Fotografování s automatickým ostřením

■ Když vyberete [AF-ON]

Pozici ostření lze nastavit volbou skupiny oblasti AF. Oblast AF, která je nakonfigurována s 49 body, je rozdělena do skupin obsahujících po 9 bodech (6 bodů nebo 4 body pro skupiny umístěné na okrajích displeje).

- ① Stiskněte tlačítko [AF-ON] (◀)
- ② Vyberte [AF-ON] a stiskněte ▼
 - Zobrazí se stránka pro nastavení oblasti AF.
- ③ Tlačítka ▲▼◀▶ vyberte skupinu oblasti AF
- ④ Stiskněte [MENU/SET]
 - Na displeji zůstanou pouze indikátory [+] (středové body vybrané skupiny).
 - Nastavení oblasti AF se zruší při stisku [MENU/SET] nebo klepnutí na [AF-ON].

Příklady skupin

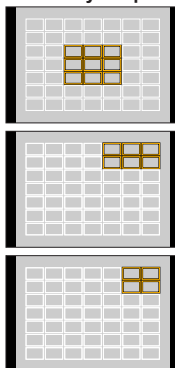

■ Když vyberete [+]

Zobrazení na displeji lze zvětšit, aby bylo možno umístit pozici ostření mnohem přesněji.
 • Pozici ostření nelze umístit na okraje displeje.

① Stiskněte tlačítko [] (◀)



② Vyberte [+] a stiskněte ▼

③ Tlačítka ▲ ▼ ◀ ▶ nastavte polohu zaostření a stiskněte [MENU/SET]

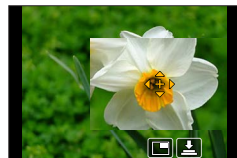
- Pro umístění pozice ostření se objeví zvětšené pomocné zobrazení.



④ Přemístíte bod [+] na pozici ostření

Ovládání	Ovládání dotykem	Popis
▲ ▼ ◀ ▶	Dotyk	Přesune [+].
—	Stažení / Roztažení	Zvětšení/zmenšení obrazovky po malých krocích.
	—	Zvětšení/zmenšení obrazovky po velkých krocích.
—		Přepne na zvětšený displej. (S okny/na celou obrazovku)
[DISP.]	[Reset]	Obnoví polohu [+] na střed.

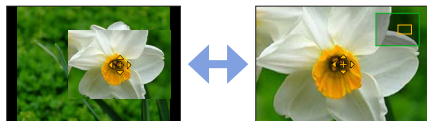

- Snímek části displeje lze zvětšit nebo zmenšit přibližně 3x až 6x. Snímek celého displeje lze zvětšit nebo zmenšit přibližně 3x až 10x.
- Na pomocném zobrazení lze snímek také zaznamenat dotykem [].

⑤ Stiskněte [MENU/SET]

Nastavení pozice oblasti AF dotykem

Režim záznamu:

Oblast AF zobrazenou v hledáčku lze přesunout dotykem na displeji.



MENU → **fC [Vlastní]** → **[Nast.dotyku]** → **[AF dotykové plochy]**

[EXACT]	Přesune oblast AF hledáčku dotykem požadované polohy na displeji.	
[OFFSET]	Přesune oblast AF hledáčku podle vzdálenosti, jakou potáhnete na displeji (→40).	
[OFF]	—	—

- Chcete-li stanovit pozici ostření, namáčkněte spoušť. Pokud stisknete tlačítko [DISP.] před stanovením pozice ostření, pozice ostření se vrátí na střed.
- Chcete-li zrušit nastavení pro oblast AF při volbě režimu Automatické ostření (→85) [] (Vyhledání tváře/očí), [] (sledování) nebo [] (49zónové ostření), stiskněte [MENU/SET].

- Při použití [AF dotykové plochy] bude funkce exponovat dotykem (→41) zrušena.
- Funkce [AF dotykové plochy] v následujících případech nepracuje:
 - Při použití nastavení [Živé ořiznutí 4K]
 - Při nastavení položky [Přeostření vpřed] z menu [Video momentka] na [ON]



Optimalizace ostření a expozice pro místo dotyku

Režim záznamu:

Zaostření a expozici můžete optimalizovat pro místo, kterého se dotknete.

MENU → **fC [Vlastní]** → **[Nast.dotyku]** → **[Dot. ostření]** → **[AF+AE]**

1 Dotkněte se objektu, pro který chcete optimalizovat zaostření a expozici.

- Zobrazí se stránka pro nastavení oblasti AF. (→91)
- Místo optimalizace expozice se zobrazí ve středu oblasti AF. Poloha sleduje pohyb oblasti AF.
- [Režim měření] je nastaven na [**M**], což se používá výhradně pro [Dotykové AE].
- Klepnutím na [Reset] vrátíte optimalizaci expozice a oblast AF opět na střed.



2 Klepněte na [Nast.]

- Oblast AF se stejnou funkcí jako [**■**] se zobrazí na pozici dotyku.
- Pokud se dotknete [**AF+AE**] (stačí se dotknout [**AF+AE**] při nastavení [**■**]), nastavení [AF+AE] bude zrušeno.



Bude-li pozadí příliš jasné apod., lze kontrast jasu mezi pozadím a objektem upravit kompenzací expozice.

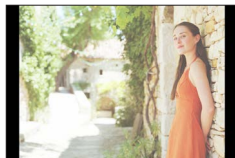

- Při záznamu expozice dotykiem jsou ostření a expozice optimalizovány pro místo dotyku před pořízením snímku.
- Na okraji obrazovky může být měření ovlivněno jasnem v okolí oblasti, které se dotknete.
- [AF+AE] nefunguje v následujících případech:
 - Při použití digitálního zoomu
 - Při použití nastavení [Živé ořiznutí 4K]

Fotografování zblízka (Makrozáběry)

Režim záznamu: **P** **A** **S** **M** **SCN**

V tomto režimu můžete pořizovat detailní záběry objektů (např. květin).

1 Stiskněte tlačítko [AF/AF⁺/MF]

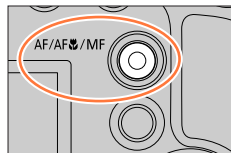

2 Tlačítky ◀▶ vyberte položku a stiskněte [MENU/SET]

[AF ⁺] ([AF makro])	Při fotografování se k objektu můžete přiblížit objektivem na vzdálenost až 1 cm, jestliže páčku zoomu otočíte až do krajní polohy k symbolu Wide.
[M] ([Makro zoom])	<p>Toto nastavení použijte, pokud se chcete při fotografování dostat k objektu co nejbližší a poté snímek dále zvětšovat. Při zachování vzdálenosti od objektu pro extrémní širokoúhlovou polohu (1 cm) lze pořídit snímek s úrovní digitálního zoomu až 3x.</p> <ul style="list-style-type: none"> • Nezapomeňte, že při zvětšování dochází ke snižování kvality snímku. • Rozsah zoomu se zobrazí modře. (Rozsah digitálního zoomu)

- Při záznamu objektu v blízkosti fotoaparátu doporučujeme pořídit snímek bez blesku.
- Je-li objekt mimo rozsah zaostření, může být snímek rozostřen, i když se rozsvítí kontrolka zaostření.
- Při záznamu blízkých objektů
 - Doporučujeme používat stativ a [Samospoušť] (→126).
 - Efektivní rozsah ostření (hloubka ostrosti) se významně zkrátí. Pokud se tedy vzdálenost mezi fotoaparátem a objektem po zaostření změní, může být obtížné znovu dosáhnout zaostření.
 - Kolem okrajů snímku může být poněkud sníženo rozlišení. Nejedná se o závadu.
- [Makro zoom] nelze nastavit v následujících případech:
 - [Noční záběr z ruky] (režim Průvodce scény)
 - Režim Panoramatický snímek
 - Během záznamu [Vysokorychl. video]
 - [Působivé umění], [Efekt hračky], [Jasně barvy], [Efekt miniatury] (Režim Kreativní)
 - Když je položka [HDR] nastavena na [ON]
 - Při použití nastavení [Multiexpozice]
 - Když je [Kvalita] nastaveno [RAW⁺], [RAW⁺] na [RAW]
 - Pokud je položka [Předsádka] nastavena na [0⁺] nebo [0[□]]

Fotografování s ručním ostřením

Režim záznamu: 

Ruční ostření je praktické, pokud chcete ostření uzamknout kvůli pořízení snímků nebo pokud je obtížné zaostřit pomocí automatického ostření.

1 Stiskněte tlačítko [AF/AF $\frac{1}{2}$ /MF]

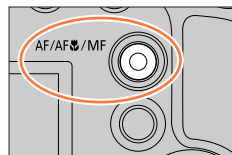

2 Stiskem ◀▶ vyberte položku [Manuální ostření] a poté stiskněte [MENU/SET]

3 Stiskněte tlačítko [] (◀)

- Zobrazí se okno k úpravě ostření.
- Při nastavení [MF lupa] na [ON] se aktivuje funkce MF Lupa (zvětšené zobrazení) ([→194](#)). Zvětšenou oblast lze přemístit tažením okna ([→40](#)).
- Oblast lze zvětšit také roztažením (pinch out) nebo dvojitým dotykem displeje. ([→40](#))

4 Úprava ostření

- A MF lupa (zvětšené zobrazení)
- B Vodící linky
- C Označení
- D Posuvník

▶	Zaostření na blízký objekt
◀	Zaostření na vzdálené objekty

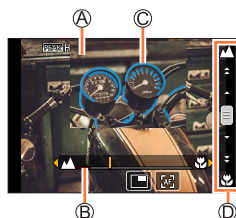

- Stiskem a přidržením tlačítek ◀▶ se rychlost ostření zvýší.
- Ostření lze upravit také tažením posuvníku.
- Do úseků snímku, které jsou zaostřeny, se přidá barva. (Označení) ([→195](#))
- Vodící linky MF ([→194](#))

■ Změna pozice zvětšeného úseku zobrazení

- ① Stiskněte ▼
- ② Tlačítka ▲▼◀▶ přesuňte pozici zvětšeného úseku zobrazení
 - Návrat zvětšeného zobrazení na střed → Stiskněte tlačítko [DISP.]
- ③ Stiskněte [MENU/SET]

Ovládání	Ovládání dotykem	Popis
—	Gesta Pinch in / Pinch out (Přitažení/Roztažení)	Zvětšení/zmenšení obrazovky po malých krocích.
	—	Zvětšení/zmenšení obrazovky po velkých krocích.
 *1	 *1	Přepíná zvětšené zobrazení. (v okně / na celou obrazovku)*2 

*1 Toto nastavení není dostupné v režimu Inteligentní aut.

*2 Snímek části displeje lze zvětšit nebo zmenšit přibližně 3x až 6x. Snímek celého displeje lze zvětšit nebo zmenšit přibližně 3x až 10x.

5 Namáčkněte spoušť

- Zobrazí se stránka záznamu.
- Stejnou operaci lze vykonat stiskem tlačítka [MENU/SET].



Rychlá úprava zaostření prostřednictvím funkce Automatické ostření

V režimu ručního ostření lze ostření objektu nastavit prostřednictvím automatického ostření.

1 Dotkněte se položky

- Automatické ostření se aktivuje ve středu rámečku.
- Automatické ostření pracuje také následujícím způsobem.
 - Stiskem tlačítka [AF/AE LOCK], na které je přiřazen [AF ZAPNUT] (→99)
 - Stisknutím tlačítka, ke kterému je přiřazeno [AF ZAPNUT]
 - Tažením po displeji a zvednutím prstu na pozici, kde chcete zaostřit.
- Tuto funkci nelze použít při nastavení režimu [Živě oříznutí 4K].

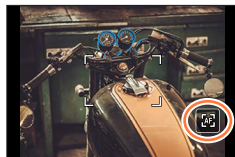

Pořizování snímků po uzamčení ostření a/nebo expoze (Zámek ostření/expoze)

Režim záznamu:

Funkce zámek ostření/expoze je vhodná například v situacích, kdy má objekt příliš kontrastu a nelze získat odpovídající expozici (zámek expoze), nebo když chcete pořídit statický snímek s objektem, který je mimo oblast AF (zámek ostření).

- 1 Fotoaparát namířte na objekt**
- 2 Během stisku a přidržování tlačítka [AF/AE LOCK] uzamkněte ostření a/nebo expozici**
 - Pokud tlačítko [AF/AE LOCK] uvolníte, zámek ostření a/nebo expoze bude zrušen.
- 3 Pokud stisknete a přidržíte tlačítko [AF/AE LOCK], pohybem fotoaparátu vytvořte kompozici statického snímku, který chcete pořídit, a domáčkněte spoušť**

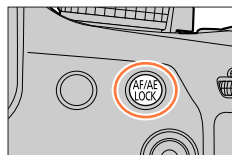

■ Nastavení funkce [AF/AE LOCK]

MENU → [Vlastní] → [Zámek AF/AE]

[AE LOCK]	Pouze zámek expoze. • Po dosažení správné expoze se zobrazí [AEL].
[AF LOCK]	Pouze zámek ostření. • Při zaostření objektu se zobrazí [AFL].
[AF/AE LOCK]	Zámek expoze a ostření. • Po zaostření objektu a dosažení správné expoze se zobrazí [AFL] a [AEL].
[AF-ON]	Automatické ostření je aktivováno.

- Zámek expoze bude v režimu Ruční expoze vypnutý.
- Zámek expoze bude během ručního ostření vypnutý.
- Program Shift lze nastavit i při uzamčení automatické expoze.

Fotografování s kompenzací expozice

Režim záznamu: **PAS**

Slouží k úpravě expozice v případě protisvětla nebo pokud je objekt příliš tmavý nebo příliš světlý.

1 Na funkci Kompenzace expozice přepněte stiskem zadního ovladače

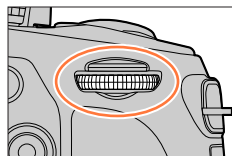

2 Chcete-li provést kompenzaci expozice, otáčejte zadním ovladačem

Ⓐ Odstupňovaná expozice

Ⓑ Kompenzace expozice

Ovládání	Popis
	Kompenzace expozice
	Nastavení odstupňované expozice (→128)

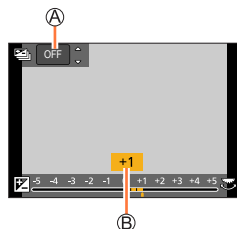

Podexponováno



Upravte expozici směrem k [+]

Optimální expozice



Upravte expozici směrem k [-]

Přexponováno



3 Nastavení provedte stiskem zadního ovladače

• Nastavení můžete provést také namáčknutím spouště.

- Hodnotu kompenzace expozice lze nastavit v rozsahu -5 EV a +5 EV. Při natáčení videosekvencí, pořizování fotografií 4K nebo při záznamu v režimu [Dodatečné zaostření] lze hodnotu nastavit v rozsahu -3 EV až +3 EV.
- Pokud je položka [Auto. korekce expozice] pro [Blesk] z menu [Zázn.] nastavena na [ON], podle hodnoty kompenzace expozice se automaticky nastaví rovněž výkon blesku. (→147)
- Úprava nemusí být v některých případech možná, závisí na jasu.
- Hodnota kompenzace expozice zůstane zachována i po vypnutí fotoaparátu. (Pokud je položka [Reset. korek. expozice] (→207) nastavena na [OFF])

Nastavení citlivosti ISO

Režim záznamu: **P** **A** **S** **M**

Úprava citlivosti ISO (citlivost na světlo).

Doporučujeme použít vyšší hodnoty, aby bylo možno pořizovat jasné snímky ve tmavším prostředí.

1 Stiskněte tlačítko [ISO] (▲)

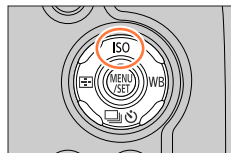

2 Upravte citlivost ISO otáčením zadního ovladače

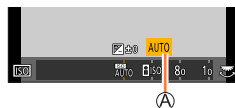

Citlivost ISO

Automatický režim	Citlivost ISO se nastavuje automaticky až do rozsahu 3200 (se zapnutým bleskem: 1600) záleží na jasu objektu.*1
ISO (Inteligentní ISO)	Citlivost ISO se nastavuje automaticky až do rozsahu 3200 (se zapnutým bleskem: 1600) záleží na pohybu a jasu objektu.*1 • Při namáčknutí spouště se rychlost závěrky pevně nenastaví. Bude se průběžně měnit podle pohybu objektu až do plného zmáčknutí spouště.
Od 80 do 3200, 6400*2	Citlivost ISO je pevně nastavena na vybranou hodnotu.

*1 Při nastavení položky [ISO limit] (→183) na jinou hodnotu než [OFF] se citlivost ISO nastaví automaticky v rozsahu až po nastavenou hodnotu [ISO limit].

*2 Pouze při nastavení [Rozšířené ISO] na [ON].

3 Nastavení provedte stiskem zadního ovladače

• Nastavení můžete provést také namáčknutím spouště.

**Pomůcka pro nastavení**

Citlivost ISO	[80] ←→ [3200]
Prostředí (doporučeno)	Jasně (exteriéry) Tmavé
Rychlost závěrky	Pomalu Rychle
Rušení	Nízký Vysoký
Rozmazání objektu	Vysoký Nízký

- Podrobnosti o dostupném rozsahu blesku používaném při nastavení citlivosti ISO na [AUTO] viz (→141).
- [ISO] není možné vybrat v následujících případech:
 - Režim Priorita závěrky AE
 - Režim manuální expozice
- Je-li nastavena [Multiexpozice], je maximální nastavení [3200].
- V režimu Kreativní video, při pořizování fotografií 4K nebo při záznamu v režimu [Dodatečné zaostření] lze použít následující nastavení.
 - [AUTO], [80] - [3200]



Nastavení vyvážení bílé

Režim záznamu: **P** **A** **S** **M** **SCN**

Ve slunečním světle, při osvětlení žárovkou a v dalších podobných situacích, kdy bílá barva získá na snímku načervenalý nebo namodralý nádech, upravíte touto položkou bílou barvu co nejbližší tomu, jak se jeví při pozorování okem v závislosti na světelném zdroji.

1 Stiskněte tlačítko [WB] (▶)

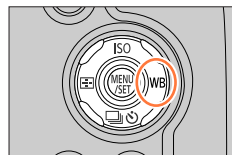

2 Otáčením zadního ovladače vyberte Vyvážení bílé

[AWB]	Automatické nastavení podle zdroje světla.
	Úprava barev při fotografování za jasné oblohy.
	Úprava barev při fotografování při zatažené obloze.
	Úprava barev při fotografování ve stínu.
	Úprava barev při fotografování při osvětlení žárovkou.
	Úprava barev, která je optimální při použití blesku.
	<p>Použijte manuálně nastavené vyvážení bílé.</p> <p>① Stiskněte ▲</p> <p>② Fotoaparát namiřte na bílý objekt (např. list bílého papíru) tak, aby byl v rámečku uprostřed obrazovky, a stiskněte spoušť</p> <ul style="list-style-type: none"> • Tím nastavíte vyvážení bílé a vrátíte se na obrazovku pro záznam. • Totéž lze provést tlačítkem [MENU/SET]. • Pokud je objekt příliš jasný nebo příliš tmavý, správné nastavení vyvážení bílé nemusí být možné. V tomto případě jas upravte a zkuste nastavit vyvážení bílé znovu.
	<p>Vyvážení bílé lze nastavit prostřednictvím barevné teploty.</p> <p>① Stiskněte ▲</p> <p>② Tlačítka ▲▼ vyberte barevnou teplotu a stiskněte [MENU/SET]</p> <ul style="list-style-type: none"> • Hodnotu barevné teploty lze nastavit od [2500K] do [10000K].

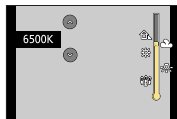

* Nastavení [AWB] se použije při natáčení videosekvencí, pořizování fotografií 4K nebo při záznamu v režimu [Dodatečné zaostření].

3 Chcete-li nastavení potvrdit, stiskněte zadní ovladač

- Nastavení lze provést také namáčknutím spouště.

Nastavení vyvážení bílé



Při zářivkovém osvětlení, osvětlení LED atd. bude optimální Vyvážení bílé záviset na typu osvětlení, a proto použijte nastavení [AWB], [☀️], [☁️], [🌧️] nebo [🕯️].

- Funkce Vyvážení bílé nemusí pracovat správně, pokud snímky fotografujete pomocí blesku a objekt je zaznamenán mimo efektivní rozsah blesku (→141).
- V režimu průvodce scény se změnou scény nebo záznamového režimu vrátí nastavení vyvážení bílé (včetně jemného doladění vyvážení bílé) na [AWB].
- V režimu Průvodce scény se provádějí nastavení vhodná pro jednotlivé scény.

■ Automatické vyvážení bílé

Je-li nastaveno [AWB] (Automatické vyvážení bílé), jsou barvy upraveny podle světelného zdroje. Pokud je však scéna příliš jasná nebo příliš tmavá nebo nastanou jiné extrémní podmínky, snímky mohou mít načervenalý nebo namodralý odstín. Vyvážení bílé nemusí pracovat správně, pokud je počet světelných zdrojů vyšší. V takovém případě upravte barvy použitím jiného nastavení [Vyvážení bílé] než [AWB].

 : [AWB] provozní rozsah

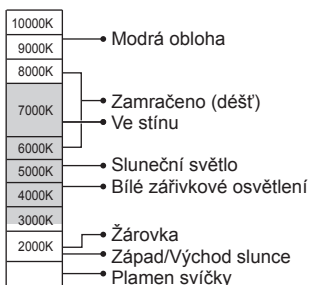

Jemné doladění vyvážení bílé

Pokud barvy stále nevypadají podle očekávání, vyvážení bílé lze jemně individuálně přizpůsobit.

1 V kroku **2** pokynů pro „Nastavení vyvážení bílé“
(→103) vyberte **Vyvážení bílé** a stiskněte ▼

2 Tlačítka ▲ ▼ ◀ ▶ proveďte jemné doladění **Vyvážení bílé**

- ◀: A (amber: oranžové odstíny) ▶: B (blue: modré odstíny)
- ▲: G (green: zelené odstíny) ▼: M (magenta: načervenalé odstíny)

- Jemné nastavení můžete také provést dotekem grafu **Vyvážení bílé**.
- Tlačítkem [DISP.] obnovíte polohu na střed.

3 Stiskněte [MENU/SET]

4 Stiskem [MENU/SET] dokončete nastavení

- Nastavení vyvážení bílé můžete provést také po namáčknutí spouště.

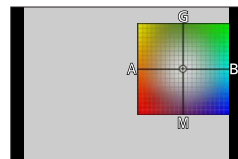

- Pokud provedete jemnou úpravu vyvážení bílé směrem k A (žlutá) nebo B (modrá), barva ikony **Vyvážení bílé** zobrazená na stránce se změní na jemně vyladěnou barvu.
- Pokud provedete jemnou úpravu **Vyvážení bílé** směrem ke G (zelená) nebo M (purpurová), na ikoně **Vyvážení bílé** na stránce se zobrazí [+] (zelená) nebo [-] (purpurová).

Fotografování s posouváním vyvážení bílé

Expozice s posouváním probíhá podle hodnot jemného vyvážení bílé a při jediném stisku spouště se automaticky zaznamenají tři snímky v různých odstínech.

1 Podle pokynu 2 odstavce „Jemné nastavení vyvážení bílé“ (→105) jemně upravte vyvážení bílé a otáčením zadního ovladače nastavte expozici s gradací

- Dotykem ikon [↕]/[↔] lze také nastavit gradaci.

2 Stiskněte [MENU/SET]

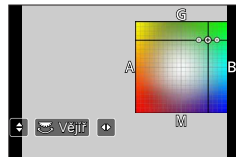

3 Stiskem [MENU/SET] dokončete nastavení

- Nastavení vyvážení bílé můžete provést také po namáčknutí spouště.

- Odstupňované Vyvážení bílé lze nastavit také pod položkou [Vějíř] z menu [Zázn.]. (→127)
- Tato funkce není k dispozici v následujících případech:
 - Režim Panoramatický snímek
 - [Lesknoucí se voda], [Třpytivé osvětlení], [Noční záběr z ruky], [Měkký obraz květiny] (režim Průvodce scénou)
 - V režimu [Sériové snímání]
 - Při fotografování ve formátu 4K
 - Při záznamu v režimu [Dodatečné zaostření]
 - Při záznamu statických snímků během natáčení videosekvence
 - Pokud je položka [Kvalita] nastavena na [RAW], [RAW] nebo [RAW]
 - Při použití nastavení [Multiexpozice]
 - Při použití [Časosběrný snímek]
 - Při nastavení parametru [Automatické snímání] z menu [Fázová animace] na [ON]

Záznam v režimu 4K Photo a výběr snímků k ukládání

Záznam s funkcí 4K Photo

Režim záznamu:

Lze pořizovat snímky v sérii s rozlišením přibližně 8 milionů pixelů s rychlostí sekvenčního snímání 30 sn/s. Ze sekvenčního souboru lze vybrat a uložit okénko.

- Pro záznam snímků používejte kartu třídy rychlosti UHS 3. (→27)

1 Stiskněte tlačítko

- Stejnou operaci lze vykonat stiskem tlačítka (▼), kdy tlačítka ◀▶ vyberete ikonu snímku 4K a stisknete ▲.



2 Tlačítka ◀▶ vyberte způsob záznamu a stiskněte [MENU/SET]

- Metodu záznamu můžete nastavit pod položkou [FOTOGRAFIE 4K] v menu [Zázn.].







 [Sériové snímání 4K]	Pro zachycení nejlepšího záběru rychle se pohybujícího objektu (např. sport, letadla, vlaky) Záznam zvuku: Žádný
 [Sér. snímání 4K (S/S)] „S/S“ je zkratka pro „Start/Stop“.	Pro zachycení nepředvídatelných fotografických příležitostí (např. rostliny, zvířata, děti) Zvukový záznam: K dispozici*
 [Předsér. snímání 4K]	Pro záznam podle potřeby, kdykoli nastane fotografická příležitost (např. okamžik vhození míče) Záznam zvuku: Žádný

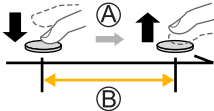

* Při prohlížení na fotoaparátu se zvuk nepřehrává.

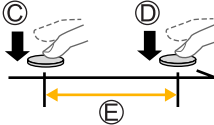
Záznam v režimu 4K Photo a výběr snímků k ukládání

3 Záznam s funkcí 4K Photo

 [Sériové snímání 4K]	<ol style="list-style-type: none"> ① Namáčkněte spoušť ② Domáčkněte spoušť a držte ji tak dlouho, dokud chcete pořizovat záznam <ul style="list-style-type: none"> • Záznam se spustí přibližně 0,5 sekundy po domáčknutí spouště. • Proto stiskněte spoušť co nejdříve. • Používáte-li automatické ostření, bude po dobu záznamu pracovat kontinuální AF. Bude průběžně doostřováno. • Pokud uvolníte spoušť ihned po zahájení záznamu, může být prováděn záznam ještě přibližně 1,5 s od uvolnění spouště. <p>Ⓐ Stisknout a přidržet Ⓑ Je prováděn záznam</p> 
 [Sér. snímání 4K (S/S)] „S/S“ je zkratka pro „Start/Stop“.	<ol style="list-style-type: none"> ① Domáčkněte spoušť <ul style="list-style-type: none"> • Bude zahájen záznam. • Používáte-li automatické ostření, bude po dobu záznamu pracovat kontinuální AF. Bude průběžně doostřováno. ② Znovu naplno zmáčkněte spoušť <ul style="list-style-type: none"> • Záznam bude ukončen. <p>Ⓒ Start (první) Ⓓ Stop (druhý) Ⓔ Je prováděn záznam</p>  <p> Pokud během natáčení stisknete tlačítko [Fn1], můžete vložit značku. (Pro každý záznam lze přidat až 40 značek.) Při volbě a ukládání snímků ze sekvenčního souboru 4K lze vynechat pozice, na které jste ukládali značky.</p>

Záznam v režimu 4K Photo a výběr snímků k ukládání

 [Předsér. snímání 4K]	<p>① Domákněte spoušť</p> <ul style="list-style-type: none"> • Automatické zaostřování průběžně doostřuje a s výjimkou režimu manuální expozice upravuje průběžně také expozici. • Snímky se nemusí zobrazit plynule jako při záznamu s normální stránkou záznamu. <p>Ⓕ Přibližně 1 s</p> <p>Ⓖ Je prováděn záznam</p> <div data-bbox="733 321 970 463" style="text-align: center;"> </div>
	<p> V situacích, v nichž chcete uzamknout ostření a expozici (např. když objekt není ve středu), použijte [AF/AE LOCK]. (→99)</p>

- Při sériovém fotografování v režimu 4K bude dávkový soubor 4K uložen do formátu MP4.
- Je-li povoleno [Auto přehrání], zobrazí se obrazovka pro výběr snímků automaticky. Budete-li chtít pokračovat v záznamu, zobrazte obrazovku pro záznam namáčknutím spouště.
- Informace o výběru a ukládání snímků ze zaznamenaných sekvenčních souborů 4K viz (→110).
- Pokud používáte funkci [Světelná kompozice] (→216), doporučujeme používat stativ a pořizovat snímky na dálku - připojením fotoaparátu ke smartphonu - aby nedocházelo k vibracím. (→237).

■ Zrušení funkce 4K Photo

V kroku **2** vyberte [4K OFF].

- Operaci lze zrušit stiskem tlačítka [📷] (▼) a výběrem režimu [☐] ([Jeden]) nebo [4K OFF].

Výběr snímků ze sekvenčního souboru 4K a ukládání

Tento oddíl popisuje, jak vybrat snímky ze sériového souboru 4K a uložit je. Podrobnosti o tom, jak pořizovat sériové soubory 4K viz (→107).

1 Na stránce přehrávání vyberte snímek opatřený ikonou [▲] a stiskněte ▲

- Totéž lze provést klepnutím na [▲].
- V případě záznamu v režimu [4K] ([Předsér. snímání 4K]) pokračujte krokem 3.



2 Tažením posuvníku provedte orientační výběr scény

- Informace o tom, jak ovládat zobrazení jednotlivých scén viz (→111).
- Pokud se dotknete ikony [] (nebo stisknete tlačítko [Fn2]), můžete si vybrat scénu na stránce sekvenčního přehrávání 4K. (→112)

Obrazovka pro prohlížení snímků

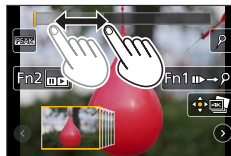

3 Tažením označte úsek, který chcete uložit jako snímek

- Stejnou operaci lze vykonat tlačítky ◀▶.



4 Snímek uložte dotykem na []

- Snímek bude uložen ve formátu JPEG.
- Snímek bude uložen včetně informací o záznamu (informace Exif), včetně rychlosti závěrky, clony a citlivosti ISO.



Pokud použijete funkci [Hrom. ulož. FOTOGR. 4K] z menu [Přehrávání], můžete hromadně najednou uložit 5 sekund záznamu ve formátu 4K. (→216)

Záznam v režimu 4K Photo a výběr snímků k ukládání

<Obrazovka pro prohlížení snímků>

Ⓐ Poloha zobrazeného snímku

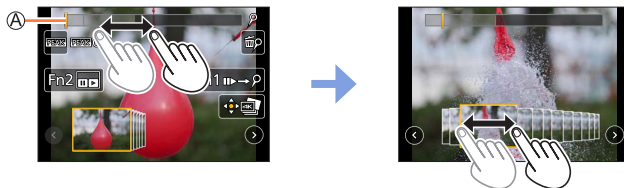

Ovládání	Ovládání dotykem	Popis
	Přetažení	Vyberte rámeček, který chcete uložit jako snímek • Můžete vybrat libovolný snímek ze 60 (nepřetržitě sériové snímání po dobu asi 2 s).
Tlačítka vyberte → [MENU/SET]		Zobrazí se 45 předchozích nebo následujících okének • Opětovným stiskem téhož tlačítka zobrazíte další nebo předchozí snímky.
—	Dotkněte se / Táhněte	Vybere snímky, které budou zobrazeny • Zobrazí se okénka předcházející a následující za vybraným okénkem.
	Roztažení / Stažení	Zvětší/Zmenší zobrazení
	Přetažení	Přesune oblast zvětšení (ve zvětšeném zobrazení)
[Fn1]		Přepínání na operaci se značkami
[Fn2]		Zobrazí obrazovku zrychleného přehrávání 4K
—		Přidání/odstranění značky
—	PEAK	Zaostřené úseky jsou zvýrazněny barvou. ([Zvýraznění obrysů]) • Zobrazuje se v pořadí [PEAK OFF] → [PEAK L] ([LOW]) → [PEAK H] ([HIGH]).
[MENU/SET]		Uloží snímek

- Během operace se značkami lze vynechat značky, které jste přidali na začátek nebo na konec sekvenčního souboru 4K. Dalším stiskem tlačítka [Fn1] se vraťte k původní operaci.

Ovládání	Ovládání dotykem	Popis
		Přejde na další značku.
		Přejde na předchozí značku.

Záznam v režimu 4K Photo a výběr snímků k ukládání



<Obrazovka zrychleného přehrávání 4K>

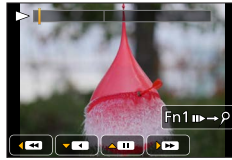

Během pauzy

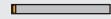

Během nepřetržitého přehrávání

Ovládání	Ovládání dotykem	Popis
▲	▶ / ⏸	Nepřetržité přehrávání / Pauza (během nepřetržitého přehrávání)
▼	◀ / ⏸	Nepřetržité přehrávání vzad / Pauza (během nepřetržitého přehrávání vzad)
☺	▶▶	Rychlé přehrávání vpřed / Posun o jedno políčko vpřed (během pauzy)
	◀◀	Rychlé přehrávání vzad / Posun o jedno políčko vzad (během pauzy)
—	 Dotkněte se / Táhněte	Vyberte snímky, které budou zobrazeny (během pauzy)
	Roztažení / Stažení	Zvětší/zmenší zobrazení (během pauzy)
▲▼◀▶	Přetažení	Přesune oblast zvětšení (ve zvětšeném zobrazení)
[Fn1]	▶▶→ρ	Přepínání na operaci se značkami (→111)
[Fn2]	▭▭▭	Zobrazí obrazovku pro prohlížení (během pauzy)
—	📍 / 🗑️	Přidání/odstranění značky
—	PEAK	Zaostřené úseky jsou zvýrazněny barvou. ([Zvýraznění obrysů]) • Zobrazuje se v pořadí [PEAK OFF] → [PEAK L] ([LOW]) → [PEAK H] ([HIGH]).
[MENU/SET]		Uloží snímek (během pauzy)

- Pokud se dotknete displeje dvakrát, stránka se zvětší. Návrat k původnímu zobrazení, dotkněte se zvětšeného zobrazení dvakrát.

Záznam v režimu 4K Photo a výběr snímků k ukládání

■ Výběr a ukládání snímků prostřednictvím televizoru

- Režim [Režim HDMI (přehrávat)] nastavte na [AUTO] nebo [4K]. Při připojení k televizoru, který nepodporuje videosekvence 4K, vyberte [AUTO].
- Položku [VIERA link] v nabídce [Připojení TV] v menu [Nastavení] nastavte na [OFF].
- Pokud připojíte fotoaparát k televizoru a zobrazíte sériové soubory 4K na televizoru, zobrazí se pouze na stránce přehrávání série 4K.
- I když vložíte kartu SD do televizoru kompatibilního s formátem 4K se slotem na karty SD, nemůžete přehrávat sekvenční soubory 4K zaznamenané s nastavením [Poměr stran] jiným než [16:9]. (Stav k únoru 2017)
- V závislosti na připojeném televizoru se dávkové soubory 4K nemusejí přehrávat správně.

Záznam v režimu 4K Photo a výběr snímků k ukládání

Poznámky k funkci 4K Photo

■ Změna poměru stran

Výběrem [Poměr stran] v menu [Zázn.] můžete změnit poměr stran fotografií 4K.

■ Záznam objektů s potlačeným rozmazáním

Rozmazání objektů můžete omezit nastavením vyšší rychlosti závěrky.

① Nastavte ovladač režimů na [S]

② Nastavte rychlost závěrky otáčením zadního ovladače

- Přibližně doporučené rychlosti závěrky pro nahrávání v exteriéru za jasného počasí: 1/1000 s nebo rychlejší.
- Zvýšením rychlosti závěrky dojde také ke zvýšení citlivosti ISO, což může způsobit zvýšení obrazového šumu ve snímcích.

■ Zvuk závěrky pro záznam 4K

Při použití [] ([Sériové snímání 4K]) nebo [] ([Předsér. snímání 4K]) probíhá záznam s použitím elektronické závěrky. Zvuk elektronické závěrky můžete nastavit v [Hlas. závěrky] a [Tón závěrky]. (→203)

Při záznamu v režimu [] ([Sér. snímání 4K (S/S)]) můžete nastavit hlasitost signálu pro zahájení a ukončení záznamu v [Hlas. pípnutí].

- Vysokorychlostní sériový záznam můžete provést tiše pomocí funkce 4K Photo v kombinaci s režimem [Tichý režim]. (→191)

■ Scény, pro které není použití funkce 4K Photo vhodné

Záznam v interiérech

Při záznamu v prostředí osvětleném zářivkami nebo LED reflektory apod. se mohou měnit barvy a jas displeje nebo se na displeji mohou objevit vodorovné pruhy. Výskyt pruhů lze potlačit nastavením pomalejší rychlosti závěrky.

Rychle se pohybující objekty

Rychle se pohybující objekty se mohou při záznamu jevit jako zkreslené.

Záznam v režimu 4K Photo a výběr snímků k ukládání

■ Omezení funkce 4K Photo

Na některé záznamové funkce, položky menu a další nastavení se vztahují určitá omezení.

- Následující nastavení nelze měnit.

[Rozlišení]	[4K] (8M)
	[4:3]: 3328×2496 [3:2]: 3504×2336 [16:9]: 3840×2160 [1:1]: 2880×2880
[Kvalita]	[]
[Typ závěrky]	[ESHTR]
[Formát záznamu]*	[MP4]
[Kvalita záznamu]*	[4K/100M/30p]
[Kontinuální AF]*	[ON]

*Nastavení v [Video] nemá vliv na dávkové soubory 4K pořízené funkcí 4K Photo.

- Následující omezení se týkají záznamových funkcí uvedených níže.

	([Sériové snímání 4K]/ ([Sér. snímání 4K (S/S)])	([Předsér. snímání 4K])
Funkce Program Shift	-	
Kompenzace expozice	-3 EV až +3 EV	
Rychlost závěrky	1/30 až 1/16000	
[AFS/AFF/AFC] ([AFF])	-	
[AF režim] ([])	-	
[MF lupa]	○	-
Vyvážení bílé ([])	-	
Citlivost ISO	[AUTO], 80 až 3200	
Blesk	-	
Záznam s gradací	-	

- Následující položky menu nejsou aktivní:

[Zázn.]	[Rozlišení], [Kvalita], [Vějíř], [iA Noční záběr z ruky], [iHDR], [HDR], [Nastavení panoramatu], [Typ závěrky], [Blesk], [Rozšířené ISO], [Prostor barev], [Rozezn. tváří], [Nastavení profilu]
[Vlastní]	[Místo zázn]
[Nastavení]	[Úsporný režim] (Pouze ([Předsér. snímání 4K]))

Záznam v režimu 4K Photo a výběr snímků k ukládání

**Vyčerpání akumulátoru a teplota fotoaparátu**

- Pokud je teplota okolního prostředí vysoká nebo se snímky 4K zaznamenávají nepřetržitě, může se zobrazit [△] a záznam se může přerušit. Vyčkejte, dokud fotoaparát nevychladne.
- Při nastavení [] ([Předsér. snímání 4K]) se akumulátor vybíjí rychleji a teplota fotoaparátu vzrůstá. (kvůli vlastní ochraně se fotoaparát může přepnout do režimu [] ([Sériové snímání 4K]))
Režim [] ([Předsér. snímání 4K]) vyberte pouze při záznamu.

- Pokud délka nepřetržitého záznamu překročí 15 minut, záznam se zastaví.
Pokud při záznamu na paměťovou kartu SDHC velikost souboru překročí 4 GB, soubor se rozdělí na menší obrazové soubory pro záznam i přehrávání. (Lze pokračovat v záznamu snímků bez přerušení.)
Pokud používáte paměťovou kartu SDXC, můžete zaznamenávat snímky do jediného souboru, i když jeho velikost přesáhne 4 GB.
- Při záznamu bude úhel záběru užší.
- Při záznamu fotografií v režimu 4K dojde k následujícím změnám:
 - Nastavení [l.rozlišení] se změní z [EXTENDED] na [LOW].
 - [Cíl cesty] v [Datum cesty] nelze zaznamenat.
 - Režim [Souč. záz. s/bez filtru] je nedostupný.
- Při záznamu prostřednictvím režimu [] ([Předsér. snímání 4K]) funkce [Krok zoomu] nepracuje.
- Detekce scény v režimu Inteligentní aut. pracuje stejně jako při záznamu videosekvencí.
- Funkce 4K Photo není k dispozici v následujícím nastavení:
 - [Jasný v protisvětle], [Lesknoucí se voda], [Umělecká noční scéna], [Třípytlivé osvětlení], [Noční záběr z ruky], [Čistý noční portrét], [Měkký obraz květiny] (režim Průvodce scény)
 - [Hrubý monochromatický], [Hedvábný monochrom.], [Efekt miniatury], [Měkké zaostření], [Hvězdicový filtr], [Sluneční svit] (Režim Kreativní)
 - Během natáčení videosekvence
 - Když je nastaveno [Multiexpozice]
 - V režimu [Časosběrný snímek]
 - V režimu [Fázová animace]
- Chcete-li přehrávat snímky ze sekvenčních souborů 4K na počítači, použijte software „PHOTOfunSTUDIO“. (→273) Pamatujte si, že sériový soubor 4K nelze upravovat jako videosekvenci.

Úprava zaostření po záznamu

((Dodatečné zaostření)/[Focus Stacking])

Režim záznamu:

Sekvenční soubory 4K lze zaznamenávat během změny bodu ostření. Bod ostření poté vyberete po záznamu.

Tato funkce je ideální pro objekty, které se nepohybují.

Můžete vybrat větší počet bodů ostření a zkombinovat je do jednoho snímku. ([Focus Stacking])



Sekvenční záznam 4K s automatickým posuvem ostření

Dotkněte se požadovaného bodu ostření

Dokončený snímek má požadovaný bod ostření.

- K provedení [Focus Stacking] doporučujeme používat stativ.
- Pro záznam snímků používejte kartu třídy rychlosti UHS 3. (→27)

Záznam v režimu [Dodatečné zaostření]

1 Stiskněte tlačítko

2 Stiskem vyberte položku [ON] a poté stiskněte [MENU/SET]

Ikona [Dodatečné zaostření]

- Stiskem tlačítka () ji lze přepnout do stavu [ON], kdy tlačítky vyberete ikonu [Dodatečné zaostření] ().

3 Vytvořte kompozici snímku a namáčkněte spoušť

- Aktivuje se režim Automatické ostření a automaticky detekuje bod ostření na displeji.
- Pokud na displeji nebude žádný bod ostření, Indikátor zaostření zabliká a záznam se neuskuteční.



Od namáčknutí spouště až po dokončení záznamu

- Neměňte vzdálenost od objektu nebo kompozici.

Úprava zaostření po záznamu ([Dodatečné zaostření]/[Focus Stacking])

4 Domáčknutím spouště zahájíte záznam

Ⓑ Ukazatel průběhu záznamu

- Bod ostření se během záznamu automaticky mění. Až ukazatel průběhu záznamu zmizí, záznam automaticky skončí.
- Videosekvence bude uložena ve formátu MP4. (Zvuk se nenahrává.)
- Při nastavení Automatický náhled se automaticky objeví stránka, která vám umožní vybrat bod ostření. (→119)

**■ Zrušení [Dodatečné zaostření]**

V kroku **2** vyberte [OFF].

- Operaci lze zrušit stiskem tlačítka [] (▼) a výběrem režimu [] ([Jeden]) nebo [OFF].

Úprava zaostření po záznamu ([Dodatečné zaostření]/[Focus Stacking])

Vyberte bod ostření a snímek uložte ([Dodatečné zaostření])

1 Na stránce přehrávání vyberte snímek s ikonou [▲] a stiskněte ▲

- Stejnou operaci lze vykonat dotykem [▲].



2 Dotkněte se bodu ostření

- Pokud nebude žádný snímek se zaostřením na vybraný bod, zobrazí se červený rámeček a snímek se neuloží.
- Okraj stránky nelze vybrat.

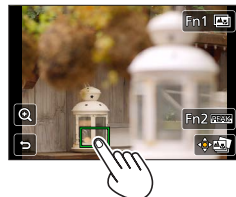

Ovládání	Dotykové ovládání	Popis
	Dotyk	Výběr bodu ostření • Při zvětšení nelze uskutečnit žádný výběr.
		Zvětšené zobrazení
		Zmenšené zobrazení (během zvětšení)
[Fn1]		Přepíná na operaci [Focus Stacking] (→120)
[Fn2]		Zaostřené úseky jsou zvýrazněny barvou. ([Zvýraznění obrysů]) • Zobrazuje se v pořadí [PEAK OFF] → [PEAK L] ((LOW)) → [PEAK H] ((HIGH)).
[MENU/SET]		Uložení snímku

- Jemné doostření lze upravit tažením posuvníku po zvětšeném zobrazení. (Stejnou operaci lze vykonat tlačítky ◀▶.)

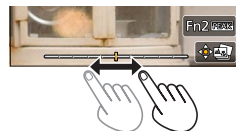

3 Snímek uložte dotykem na [📷]

- Snímek se uloží ve formátu JPEG.

Úprava zaostření po záznamu ([Dodatečné zaostření]/[Focus Stacking])

Vyberte rozsah ostření pro kombinaci a vytvořte jeden snímek ([Focus Stacking])

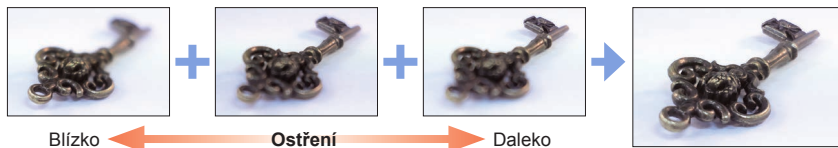

1 V kroku 2 pokynů odstavce „Vyberte bod ostření a snímek uložte ([Dodatečné zaostření])“ se dotkněte ikony [] na displeji (→119)

- Stejnou operaci lze vykonat stiskem tlačítka [Fn1].

2 Dotykem vyberte metodu skládání

[Režim automat. sloučení]	Automaticky vybere snímky vhodné ke skládání a zkombinuje je do jednoho snímku. <ul style="list-style-type: none"> • Zvolí podle preferencí téměř zaostřené snímky. • Provede skládání zaostření a snímek uloží.
[Sloučení rozsahu]	Zkombinujete snímky s vybranou polohou ostření do jediného snímku.

Úprava zaostření po záznamu ([Dodatečné zaostření]/[Focus Stacking])

3 (Když vyberete metodu [Sloučení rozsahu]) Dotkněte se bodu ostření

- Vyberte pozice ve dvou či více bodech.
- Budou vybrány body ostření mezi dvěma vybranými pozicemi.
- Pozice, které nelze vybrat, nebo které by vedly k nepřírozenému výsledku, budou mít šedou barvu.
- Chcete-li výběr pozice zrušit, dotkněte se jí ještě jednou.
- Pokud zobrazení stránky přetáhnete, můžete pokračovat ve výběru dalších poloh.

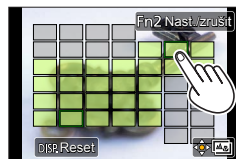
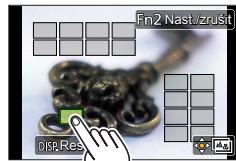

Ovládání	Dotykové ovládání	Popis
▲▼◀▶	Dotyk	Výběr pozice
[Fn2]	[Nast./zrušit]	Nastavení/zrušení pozice
[DISP.]	[Vše]	Vybere všechny pozice (před výběrem pozice)
	[Reset]	Zruší výběr všech (po výběru pozice)
[MENU/SET]		Vytvoření kombinace a uložení snímku

4 Chcete-li vytvořit kombinaci a uložit snímek, dotkněte se ikony []

- Snímek bude uložen snímkový ve formátu JPEG s informacemi o záznamu (informace Exif) z nejbližší pozice snímku, včetně údajů o rychlosti závěrky, cloně a citlivosti ISO.

Úprava zaostření po záznamu ([Dodatečné zaostření]/[Focus Stacking])

Poznámky k režimu [Dodatečné zaostření]/[Focus Stacking]

■ Omezení během záznamu [Dodatečné zaostření]

- Protože záznam proběhne ve stejné obrazové kvalitě jako u fotografií 4K, na záznamové funkce a nastavení menu se budou vztahovat jistá omezení. Podrobnosti v odstavci „Omezení funkce 4K Photo“ (→115).
- Kromě omezení funkce 4K Photo se budou na záznam v režimu [Dodatečné zaostření] vztahovat tato omezení:
 - Režim automatické ostření není k dispozici.
 - Ruční ostření nelze použít.
 - Následující položky menu jsou zakázány:
 - Menu [Zázn.] ([AFS/AFF/AFC]/[Digitální zoom])
 - Menu [Vlastní] ([AF závěrka]/[Zobr. zbývající]/[Tlačítko Video])
 - Nelze natáčet videosekvence.

**O teplotě fotoaparátu**

Pokud je teplota okolního prostředí vysoká nebo se záznam [Dodatečné zaostření] provádí nepřetržitě, může se zobrazit [△] a záznam se může přerušit. Vyčkejte, dokud fotoaparát nevychladne.

- Během záznamu bude úhel záběru užší.
- Režim [Dodatečné zaostření] bude při použití následujícího nastavení nedostupný:
 - [Jasný v protisvětle], [Lesknoucí se voda], [Umělecká noční scéna], [Třpytivé osvětlení], [Noční záběr z ruky], [Čistý noční portrét], [Měkký obraz květiny] (Režim Průvodce scény)
 - [Hrubý monochromatický], [Hedvábný monochrom.], [Efekt miniatury], [Měkké zaostření], [Hvězdicový filtr], [Sluneční svit] (Režim Kreativní)
 - Při použití nastavení [Multiexpozice]
 - V režimu [Časoběrný snímek]
 - V režimu [Fázová animace]
- Při volbě ostření a ukládání snímku nelze vybrat a uložit snímek z televizní obrazovky, ani když bude fotoaparát připojen k televizoru kabelem HDMI Micro.
- V následujících situacích může vést funkce [Focus Stacking] k nepřírozeným snímkům:
 - Pokud je objekt v pohybu
 - Pokud existují velké rozdíly ve vzdálenosti od objektu
 - Pokud dochází k výraznému rozmazání (záznam s větší clonou může způsobit, že snímek bude méně nepřírozený)
 - Když se k záznamu používá předsádková čočka (volitelný doplněk)
- Při funkci skládání zaostření se u odchylek mezi snímky používá kvůli ořesům fotoaparátu automatická kompenzace. V těchto situacích bude v době skládání zaostření úhel záběru mírně užší.
- Pro funkci [Dodatečné zaostření] jsou vhodné pouze snímky pořízené v režimu [Focus Stacking].



Výběr režimu závěrky

Režim záznamu:

Operaci, která se aktivuje při stisku spouště, lze přepínat.

1 Stiskněte tlačítko (▼)

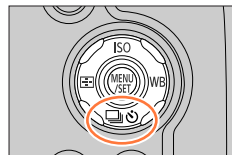

2 Tlačítky ◀▶ vyberte režim závěrky a stiskněte [MENU/SET]

Ⓐ Režim závěrky

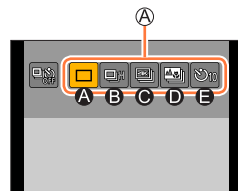

Ⓐ [Jeden]	Při stisku spouště se zaznamená pouze jeden snímek.
Ⓑ [Sériové snímání] (→124)	Při stisku spouště se snímky zaznamenávají za sebou.
Ⓒ [FOTOGRAFIE 4K] (→107)	Při stisku spouště se snímek zaznamená v režimu 4K Photo.
Ⓓ [Dodatečné zaostření] (→117)	Při stisku spouště se snímky zaznamenávají v režimu [Dodatečné zaostření].
Ⓔ [Samospoušť] (→126)	Při stisku spouště se záznam uskuteční po uplynutí nastaveného času.

■ Zrušení režimu závěrky

V kroku 2 vyberte [] ([Jeden]) nebo [].

- Samospoušť lze zrušit také vypnutím fotoaparátu. (Pokud je položka [Auto vyp. samospoušť] (→207) nastavena na [ON].)

Funkce série

■ Nastavení parametru [Rychl.snímání]

Po výběru režimu [Sériové snímání] a stisku ▲ v kroku 2 (→123), vyberte tlačítky ◀▶ rychlost sekvenčního snímání a stiskněte [MENU/SET]

		[H] (Vysoká rychlost)	[M] (Střední rychlost)	[L] (Nízká rychlost)
Rychlost (sn/s)	[AFS]	10	6	2
	[AFF] / [AFC]	6	6	2
Živý náhled během fotografování v sérii		Žádný	K dispozici	K dispozici
Počet zaznamenaných snímků*1	Se soubory RAW	13		
	Bez souborů RAW	41	80	100

*1 Počet snímků pořízených v sérii je omezen podmínkami při fotografování a typem a/nebo stavem použité karty. Snímky lze zaznamenávat až do zaplnění karty. Během záznamu se však rychlost sériového snímání sníží na polovinu. Přesný čas, kdy se začne rychlost snižovat, záleží na nastavení poměru stran, velikosti snímku, nastavení kvality a také na typu použité karty.



Ostření v režimu fotografování v sérii

Ostření se liší podle režimu ostření [AFS/AFF/AFC] z menu [Zázn.] (→84) a nastavení [Priorita ostř./spouš.] (→193) z menu [Vlastní].

[AFS/AFF/AFC]	[Priorita ostř./spouš.]	Ostření
[AFS]	[FOCUS]	Na prvním snímku
	[RELEASE]	
[AFF] / [AFC]*2	[FOCUS]	Normální ostření*3
	[RELEASE]	Předvídané ostření*4

*2 Při záznamu tmavých objektů se ostření zafixuje na prvním snímku.

*3 Fotoaparát zaznamenává sérii snímků a zároveň ostří, rychlost sériového snímání se může snížit.

*4 Fotoaparát předvídá ostření v rámci možného rozsahu a upřednostňuje rychlost sériového snímání.





- Rychlost sériového snímání se může snižovat podle následujícího nastavení: [Citivost], [Rozlišení], [Kvalita], [AFS/AFF/AFC], [Priorita ostř./spouš.]
- Je-li rychlost sériového snímání nastavena na [H] a je pořizováno velké množství snímků, může být rychlost sériového snímání během fotografování snížena.
- Když je rychlost sériového snímání nastavena na [H] (položka [AFS/AFF/AFC] z menu [Zázn.] je nastavena na [AFS] nebo je režim ostření nastaven na [MF]), expozice a vyvážení bílé jsou pevně nastaveny podle prvního snímku.
Když je rychlost sériového snímání nastavena na [H], (položka [AFS/AFF/AFC] z menu [Zázn.] je nastavena na [AFF] nebo [AFC]), parametry [M] nebo [L] a expozice a vyvážení bílé se nastavuje pro každý statický snímek samostatně.
- **Ukládání statických snímků pořízených pomocí funkce série může chvíli trvat. Pokud pokračujete v záznamu během ukládání, počet sériových snímků, které lze pořídit, bude snížen. K fotografování s funkcí sériové snímání se doporučuje vysokorychlostní karta.**
- Tato funkce není k dispozici v následujících případech:
 - [Lesknoucí se voda], [Třpytlivé osvětlení], [Noční záběr z ruky], [Měkký obraz květiny] (režim Průvodce scénou)
 - [Hrubý monochromatický], [Hedvábný monochrom.], [Efekt miniatury], [Měkké zaostření], [Hvězdicový filtr], [Sluneční svit] (Režim Kreativní)
 - Při fotografování s bleskem
 - Během natáčení videosekvence
 - Když je nastaveno [Multiexpozice]
 - Při použití [Časosběrný snímek]
 - Když je položka [Automatické snímání] v [Fázová animace] nastavena na [ON]



Fotografování se samospouští

■ Nastavení parametrů samospouště

Po výběru režimu [Samospoušť] a stisku ▲ v kroku **2** (→123), nastavte tlačítka ◀▶ parametry samospouště a stiskněte [MENU/SET]

	Závěrka se spustí po 10 sekundách.
	Závěrka se spustí po 10 sekundách a v intervalu přibližně 2 sekund se pořídí tři snímky.
	Závěrka se spustí po 2 sekundách. To je také účinné k potlačení vibrací při stisku spouště.

- Až začne indikátor samospouště blikat, spustí se záznam.
- Při namáčknutí spouště se ostření a expozice pevně nastaví.
- Doporučujeme používat stativ.
- V následujících případech nelze použít nastavení [📷]:
 - Při záznamu v režimu [Vějíř]
 - Když je nastaveno [Multiexpozice]
 - Když je položka [Souč. záz. s/bez filtru] z [Nastavení filtru] nastavena na [ON]
- Tato funkce není k dispozici v následujících případech:
 - Během natáčení videosekvence
 - Při použití [Časosběrný snímek]
 - Když je položka [Automatické snímání] v [Fázová animace] nastavena na [ON]



Pořizování snímků během automatické úpravy nastavení (Záznam s odstupňovanými parametry)

Režim záznamu:

Stiskem spouště lze během automatické úpravy nastavení pořídit větší počet snímků.

1 Nastavte položky menu (→43)

MENU → [Zázn.] → [Vějíř] → [Typ vějíře]

(Odstupňovaná expozice)	Stiskem spouště spusťte záznam se současnou úpravou expozice. (→128)
(Odstupňované vyvážení bílé)	Při jediném stisku spouště se automaticky pořídí tři snímky s odlišným vyvážením bílé. (→106)

2 Stiskem ▼ vyberte příkaz [Další nastavení] a poté stiskněte [MENU/SET]

- Informace o nabídce [Další nastavení] naleznete na stránce, která popisuje každou funkci.
- Chcete-li ukončit menu, namáčkněte spoušť.

3 Zaostřete na objekt a vyfotografujte snímek

- Pokud vyberete režim Odstupňovaná expozice, zobrazení sekvence bliká, dokud se nezaznamenají všechny snímky, které jste zadali. Pokud nastavení sekvence zrušíte nebo fotoaparát vypnete před pořízením všech snímků, které jste zadali, fotoaparát záznam obnoví od prvního snímku.

■ Zrušení režimu [Vějíř]

V kroku 1 vyberte [OFF].

- Odstupňovaný záznam je v následujících případech vypnut.
 - [Lesknoucí se voda]/[Třpytlivé osvětlení]/[Noční záběr z ruky]/[Měkký obraz květiny] (Režim Průvodce scény)
 - [Hrubý monochromatický]/[Hedvábný monochrom.]/[Efekt miniatury]/[Měkké zaostření]/[Hvězdicový filtr]/[Sluneční svit] (Režim Kreativní)
 - Při záznamu s bleskem (kromě odstupňovaného Vyvážení bílé)
 - Při natáčení videosekvencí
 - Při fotografování ve formátu 4K
 - Při záznamu v režimu [Dodatečné zaostření]
 - Při použití nastavení [Multiexpozice]
 - V režimu [Časosběrný snímek]
 - Při nastavení parametru [Automatické snímání] z menu [Fázová animace] na [ON]

Pořizování snímků během automatické úpravy nastavení (Záznam s odstupňovanými parametry)

Odstupňovaná expozice

■ O nabídce [Další nastavení] (krok 2 odstavce (→127))

[Krok]	Nastavení počtu snímků, které se mají pořídit, a rozsahu kompenzace expozice. [3•1/3] (Pořízení třech snímků s intervalem 1/3 EV) až [7• 1] (Pořízení sedmi snímků s intervalem 1 EV)
[Sekvence]	Pořadí, v němž jsou snímky pořízeny.
[Nast. jednoho snímku]*	[☐]: Při každém stisku spouště bude pořízen jeden snímek. [☐☐☐]: Při stisku spouště budou pořízeny všechny snímky, které byly nastaveny.

* Není k dispozici pro záznam série. Pokud při záznamu série stisknete a přidržíte spoušť, proběhne nepetržitý záznam, dokud nebude pořízen zadaný počet snímků.

[Krok]: [3•1/3], [Sekvence]: [0/-/+]

1. snímek

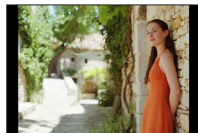

±0 EV

2. snímek

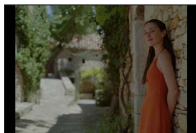

-1/3 EV

3. snímek

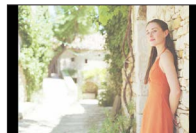

+1/3 EV

- Pokud pořizujete snímky v režimu Odstupňovaná expozice po nastavení kompenzace expozice, snímky budou pořízeny na základě vybrané hodnoty kompenzace expozice.

Automatické fotografování v nastavených intervalech

[Časoběrný snímek]

Režim záznamu:

Chcete-li, aby se statické snímky pořizovaly automaticky, můžete určitá data přednastavit (např. dobu zahájení záznamu a časový interval). Toto nastavení je vhodné k pořizování snímků v konstantních intervalech pro krajinné scenérie, pozorování postupných změn zvířat/rostlin a při dalších aplikacích. Snímky se zaznamenávají jako skupina snímků (→168).

- Předem nezapomeňte nastavit datum a čas. (→30)

1 Nastavte položky menu (→43)

MENU → [Zázn.] → [Časoběrný snímek]		
[Počáteční čas]	[Nyní]	Domáčknutím spouště spustíte záznam.
	[Nastavení času spuštění]	Lze nastavit jakýkoli čas až do 23 hodin 59 minut předem. ① Tlačítka ◀▶ vyberte položku (hodiny a/nebo minuty) ▲▼ jako čas zahájení záznamu a stiskněte [MENU/SET]
[Interval] / [Počet snímků]	Lze nastavit interval záznamu a počet snímků. ◀▶ : Vyberte položku (minuty/sekundy/počet snímků) ▲▼ : Nastavení [MENU/SET]: Nastavit	

- Fotoaparát nemusí být schopen za určitých podmínek uskutečnit záznam požadovaného počtu snímků v přednastaveném čase.

2 Stiskem ▲ vyberte položku [Start] a poté stiskněte [MENU/SET]

3 Domáčknete spoušť

- Záznam se spustí automaticky.
- Jestliže se během pohotovostního režimu záznamu v přednastaveném čase neuskuteční žádná operace, fotoaparát se automaticky vypne. Záznamový režim [Časoběrný snímek] bude pokračovat i po vypnutí fotoaparátu, který se v přednastavené době záznamu automaticky zapne. Pokud chcete zapnout fotoaparát ručně, namáčknete spoušť.
- Provoz v pohotovostním režimu (fotoaparát je zapnut)

Ovládání	Ovládání dotykem	Popis
[Fn1]		Zobrazí obrazovku pro výběr, kde můžete záznam přerušit nebo ukončit
		Zobrazí obrazovku pro výběr, kde můžete záznam obnovit nebo ukončit (během pauzy)

Automatické fotografování v nastavených intervalech [Časosběrný snímek]

4 Vyberte způsob tvorby videosekvence

- [Formát záznamu]: [MP4]

[Kvalita záznamu]	Nastavení obrazové kvality videosekvence.
[Rychlost snímků]	Nastavte počet okének za sekundu. Čím vyšší číslo, tím bude pohyb videosekvence plynulejší.
[Sekvence]	[NORMAL]: Spojí statické snímky v pořadí, jak byly pořízeny. [REVERSE]: Spojí statické snímky v opačném pořadí, než byly zaznamenány.

5 Stiskem ▲ vyberte položku [OK] a poté stiskněte [MENU/SET]

- Videosekvenci můžete vytvořit také s použitím [Časosběrné video] v menu [Přehrávání]. (→221)

- Tato funkce není určena pro zvláštní aplikace (monitorování).
- Při používání zoomu se může fotoaparát při vysunutí tubusu objektivu naklonit. Ujistěte se, že je fotoaparát zajištěn na místě na stativu nebo jiným způsobem.
- Záznam v režimu [Časosběrný snímek] bude v následujících případech přerušen:
 - Pokud se zbývající energie akumulátoru vyčerpá
 - Fotoaparát je vypnutý
 Pokud k tomu dojde během záznamu v režimu [Časosběrný snímek], lze činnost obnovit výměnou akumulátoru nebo karty během pauzy a zapnutím fotoaparátu. (Ale pamatujte si, že snímky pořízené po restartu budou uloženy jako jiná skupina snímků.) Před výměnou akumulátoru nebo karty fotoaparát vypněte.
- Automatické ostření doporučujeme používat pro záznamy v časových intervalech v situacích, kdy je nastaven parametr [Interval] a fotoaparát se bude mezi záběry automaticky vypínat.
- Při vytváření videosekvencí s nastavením obrazové kvality [4K] budou doby záznamu omezeny na 29 minut a 59 sekund.
Pokud používáte paměťovou kartu SDHC, nelze vytvářet videosekvence s velikostí souboru větší než 4 GB. S paměťovou kartou SDXC lze vytvářet videosekvence s velikostí souboru větší než 4 GB.
- Při vytváření videosekvence s nastavením obrazové kvality [FHD] nebo [HD] ji nelze vytvořit, pokud je délka záznamu větší než 29 minut a 59 sekund nebo velikost souboru přesáhne 4 GB.
- Tato funkce není k dispozici v následujících případech:
 - [Noční záběr z ruky] (režim Průvodce scény)
 - Při použití nastavení [Multiexpozice]
 - Při použití [Fázová animace]

Tvorba fázové animace [Fázová animace]

Režim záznamu:

Statické snímky lze pospojovat a vytvořit fázovou animaci.

- **Předem nezapomeňte nastavit datum a čas.** (→30)
- Fotografie, které byly pořízeny záznamem po jednotlivých snímcích, jsou seskupeny do jedné obrazové skupiny. (→168)

1 Nastavte položky menu (→43)

MENU → **[Zázn.]** → **[Fázová animace]**

[Automatické snímání]	[ON]: Snímky se zaznamenávají automaticky v nastaveném intervalu. [OFF]: Snímky se zaznamenávají ručně, po jednom.
[Interval]	(Pouze když je [Automatické snímání] nastaveno na [ON]) Nastavte interval pro [Automatické snímání].

2 Stiskem ▲ vyberte položku [Start] a poté stiskněte [MENU/SET]

3 Stiskem ▲ vyberte položku [Nový] a poté stiskněte [MENU/SET]

4 Domáčknete spoušť

- Lze zaznamenat až 9 999 okének (snímků).

5 Pohněte objektem s ohledem na kompozici

- Záznam statických snímků opakujte stejným způsobem.
- Pokud fotoaparát během záznamu vypnete, při zapnutí se zobrazí zpráva s výzvou k obnovení záznamu. Chcete-li záznam zahájit od dalšího statického snímku, vyberte [Ano].

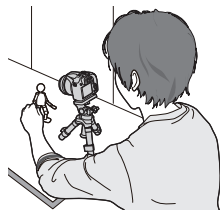

Jak efektivně vytvořit fázovou animaci

- Na stránce záznamu jsou zobrazeny až dva dřívě pořízené snímky. Tuto stránku použijte jako pomůcku k určení množství požadovaného pohybu.
- Pořízené snímky lze zkontrolovat stiskem tlačítka [▶] (Přehrávání). Chcete-li odstranit nepotřebné snímky, stiskněte tlačítko [⏏]. Chcete-li se vrátit na stránku záznamu, stiskněte znovu tlačítko [▶] (Přehrávání).

6 Snímek uložte dotykem na []

- Záznam lze ukončit také volbou funkce [Fázová animace] z menu [Zázn.]. Poté stisknete [MENU/SET].
- Když je [Automatické snímání] nastaveno na [ON], vyberte [Konec] na obrazovce pro potvrzení. (Pokud vyberete [Pozastavit], obnovíte záznam úplným stiskem spouště.)

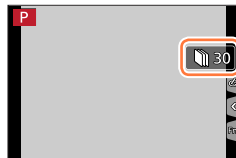

7 Vyberte metodu vytvoření fázové animace

- [Formát záznamu]: [MP4]

[Kvalita záz.]	Nastavení obrazové kvality videosekvence.
[Rychlost snímků]	Nastavte počet okének za sekundu. Čím vyšší číslo, tím bude pohyb videosekvence plynulejší.
[Sekvence]	[NORMAL]: Spojí statické snímky v pořadí, jak byly pořízeny. [REVERSE]: Spojí statické snímky v opačném pořadí, než byly zaznamenány.

8 Stiskem ▲ vyberte položku [OK] a poté stisknete [MENU/SET]

- Fázovou animaci lze vytvořit také pomocí funkce [Fázové video] v menu [Přehrávání]. (→222)

■ Přidávání snímků k již zaznamenané skupině fázové animace

Pokud v kroku 3 vyberete možnost [Další], zobrazí se skupiny snímků pořízených v režimu [Fázová animace]. Vyberte skupinu snímků a stisknete [MENU/SET]. Poté na stránce pro potvrzení vyberte [Ano].

Tvorbá fázové animace [Fázová animace]

- Režim [Automatické snímání] nemusí proběhnout v přednastaveném intervalu, protože záznam může za určitých záznamových podmínek trvat jistou dobu, např. při fotografování s bleskem.
- Při vytváření videosekvencí s nastavením obrazové kvality [4K] budou doby záznamu omezeny na 29 minut a 59 sekund.
Pokud používáte paměťovou kartu SDHC, nelze vytvářet videosekvence s velikostí souboru větší než 4 GB. S paměťovou kartou SDXC lze vytvářet videosekvence s velikostí souboru větší než 4 GB.
- Při vytváření videosekvence s nastavením obrazové kvality [FHD] nebo [HD] ji nelze vytvořit, pokud je délka záznamu větší než 29 minut a 59 sekund nebo velikost souboru přesahuje 4 GB.
- Pomocí možnosti [Další] nelze vybrat pouze jeden zaznamenaný statický snímek.
- Tato funkce není k dispozici v následujících případech:
 - Když je nastaveno [Multiexpozice]
 - Při použití [Časosběrný snímek]
- [Automatické snímání] v [Fázová animace] nelze použít v následujících případech:
 - [Noční záběr z ruky] (režim Průvodce scény)

Oprava chvění

Režim záznamu: **P** **A** **S** **M** **SCN**

Automatická detekce a ochrana před chvěním.

MENU → **[Zázn.]** / **[Video]** → **[Stabilizátor]**

 (Normální)	Korekce svislého a vodorovného chvění.
 (Panning)	Korekce svislého chvění. Toto nastavení je ideální pro panning (technika záznamu objektu sladěním pohybu fotoaparátu s pohybem objektu, který se pohybuje určitým směrem).
[OFF]	[Stabilizátor] nepracuje.

■ Režim Active

Při natáčení videosekvencí pracuje funkce „Režim Active“ (stabilizátor pro videosekvence) automaticky. Potlačuje chvění obrazu při natáčení videosekvencí při chůzi apod.



Jak zabránit chvění

Pokud se zobrazí upozornění na chvění, použijte funkci **[Stabilizátor]**, stativ nebo **[Samospoušť]**.

● Rychlost závěrky bude nižší především v následujících případech. Udržujte fotoaparát v klidu od okamžiku stisku spouště do okamžiku, kdy se pořízený snímek zobrazí na displeji. Doporučujeme používat stativ.

- **[Pom. synchr.]**
- **[Pom.synchr./červ.očič]**
- **[Jasná noční scéna]**, **[Studená noční obloha]**, **[Teplá zářivá noční scéna]**, **[Umělecká noční scéna]**, **[Třípytlivé osvětlení]**, **[Čistý noční portrét]** (režim Průvodce scénou)
- Když je rychlost závěrky snižena



- Pokud používáte stativ, doporučujeme použít nastavení funkce [Stabilizátor] na [OFF].
- [Stabilizátor] nelze použít výběrem [(👉)] (Normální) v režimu Panoramatický snímek.
- V následujících případech se [Stabilizátor] přepne do režimu [(👉)] (Normální), i když byl nastaven na [(👉)] (Panning):
 - Během natáčení videosekvence
 - Když byla nastavena funkce 4K Photo
 - Při záznamu v režimu [Dodatečné zaostření]
- [Stabilizátor] nelze použít při natáčení v režimu [Vysokorychl. video].
- V režimu „Režim Active“ může být silnější vliv korekce dosažen v širokoúhlé oblasti.
- Situace, v nichž může být stabilizátor neefektivní:
 - Pokud jsou vibrace příliš intenzivní
 - Při použití příliš vysoké úrovně zoomu (také v rozsahu digitálního zoomu)
 - Při pořizování snímků během sledování pohybujících se objektů
 - Při zpomalení rychlosti závěrky kvůli fotografování v interiérech nebo v tmavém prostředí
- Efekt panningu při volbě [(👉)] nemusí být v následujících případech dostatečný:
 - Jasně letní dny nebo jiné jasné prostředí
 - Pokud je rychlost závěrky vyšší než 1/100 s
 - Pokud je pohyb objektu pomalý a rychlost, jakou se pohybuje fotoaparát je příliš nízká (nedocílí se příjemné rozostření pozadí)
 - Když fotoaparát nedostatečně sleduje pohyb objektu

Používání zoomu

Typy a využití zoomu

Úroveň zoomu se mění při změně velikosti snímku.

Optický zoom

Režim záznamu:   **P** **A** **S** **M**    

Umožňuje přiblížení bez snížení kvality snímku.

Maximální zvětšení: 60x

- Tato funkce není k dispozici v následujícím případě:
 - Při natáčení v režimu [Makro zoom]

Rozšířený optický zoom

Režim záznamu:   **P** **A** **S** **M**    

Tato funkce pracuje při nastavení velikosti snímku [EX] pod položkou [Rozlišení] (→176). Rozšířený optický zoom umožňuje vyšší úroveň přiblížení než optický zoom bez snížení kvality snímku. Maximální úroveň zoomu závisí na velikosti snímku.

Maximální zvětšení: 122x

- Tato funkce není k dispozici v následujících případech:
 - [Noční záběr z ruky] (režim Průvodce scény)
 - [Efekt hračky], [Jasně barvy] (Režim Kreativní)
 - Při záznamu fotografií v režimu 4K
 - Při záznamu v režimu [Dodatečné zaostření]
 - Když je položka [HDR] nastavena na [ON]
 - Když je nastaveno [Multiexpozice]
 - Když je položka [iA Noční záběr z ruky] nastavena na [ON]
 - Když je položka [iHDR] nastavena na [ON]
 - Když je položka [Kvalita] nastavena na [RAW:📷], [RAW:📷.] nebo na [RAW]
 - Při natáčení v režimu [Makro zoom]
 - Během natáčení videosekvence

Pokud chcete dále zvýšit úroveň zoomu, následující zoom lze použít kombinovaně.



[i.Zoom]

Režim záznamu:       

Technologii fotoaparátu Intelligent Resolution (inteligentní rozlišení) můžete použít ke zvětšení rozsahu zoomu až na 2násobek původní úrovně zoomu bez výraznějšího snížení kvality snímku.

MENU →  [Zázn.] /  [Video] → [i.Zoom]

Nastavení: [ON] / [OFF]

- Při nastavení režimu [Rozlišení] na [S] lze úroveň zoomu zvýšit až na 1,5násobek původní úrovně zoomu.
- Při použití režimu Inteligentní Auto nebo Inteligentní Auto Plus bude funkce [i.Zoom] pracovat automaticky.
- Tato funkce není k dispozici v následujících případech:
 - [Noční záběr z ruky] (režim Průvodce scény)
 - [Působivé umění], [Efekt hračky], [Jasně barvy] (Režim Kreativní)
 - Během záznamu [Makro zoom]
 - Když je položka [HDR] nastavena na [ON]
 - Když je nastaveno [Multiexpozice]
 - Když je položka [iA Noční záběr z ruky] nastavena na [ON]
 - Když je položka [iHDR] nastavena na [ON]
 - Když je položka [Kvalita] nastavena na [RAW ], [RAW ] nebo na [RAW]

[Digitální zoom]

Režim záznamu:

4x vyšší přiblížení než umožňuje optický/rozšířený optický zoom.

Nezapomeňte, že při zvětšování pomocí digitálního zoomu dochází ke snižování kvality snímku.

MENU → [Zázn.] / [Video] → **[Digitální zoom]**

Nastavení: [ON] / [OFF]

- Při použití funkce [Digitální zoom] současně s funkcí [i.Zoom] lze úroveň zoomu zvýšit pouze 2x.
- Při fotografování s funkcí [Digitální zoom] doporučujeme použít stativ a samospoušť (→126).
- Oblast AF je široce zobrazena ve středu rozsahu digitálního zoomu.
- Tato funkce není k dispozici v následujících případech:
 - Při nastavení položky [Režim Živé zobrazení] na [ECO 30fps] (nastavení v době zakoupení)
 - [Noční záběr z ruky] (Režim Průvodce scény)
 - [Působivé umění], [Efekt hračky], [Jasně barvy], [Efekt miniatury] (Režim Kreativní)
 - Při záznamu v režimu [Dodatečné zaostření]
 - Při fotografování v režimu [Vysokorychl. video]
 - Když je položka [HDR] nastavena na [ON]
 - Když je nastaveno [Multiexpozice]
 - Když je položka [Kvalita] nastavena na [RAW], [RAW] nebo na [RAW]

Vyobrazení znázorňuje příklad použití pro Optický zoom, [i.Zoom] a [Digitální zoom] v režimu Program AE.

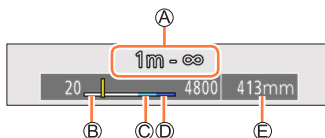

- Ⓐ Rozsah ostření
- Ⓑ Rozsah optického zoomu
- Ⓒ Rozsah funkce i.Zoom
- Ⓓ Rozsah digitálního zoomu
- Ⓔ Aktuální pozice zoomu (ohniskové vzdálenosti jsou stejné jako u fotoaparátu na 35 mm kinofilm)

Ovládání zomu dotykem obrazovky (dotykový zoom)

1 Dotkněte se tlačítka [**◀**]

2 Dotkněte se tlačítka [**⏮**]

- Zobrazí se postranní lišta.

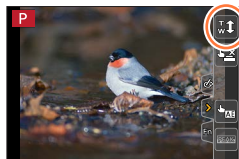

3 Nastavte zoom tažením po posuvné liště.

- Rychlost zoomu se mění v závislosti na místě dotyku.

[▼] / [▲]	Pomalý zoom
[▼] / [▲]	Rychlý zoom

- Chcete-li ukončit dotykové ovládání zoomu, znovu se dotkněte [**⏮**].



- Tato funkce není dostupná v následujících případech:

- Při použití nastavení [Vysokorychl. video]
- Při záznamu v režimu [Živé ořiznutí 4K]



Fotografování s bleskem

Režim záznamu:

■ Otevření/Uzavření vestavěného blesku

A Otevření blesku

Stiskněte tlačítko (Otevřít blesk).

- Při otvírání blesku buďte opatrní, protože blesk „vyskočí“.

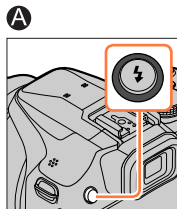

B Zavření blesku

Zatlačte blesk až zaklapne na místo.

- Při zavírání blesku dávejte pozor, ať si nepřivřete prst, jinou část těla nebo nějaký předmět.
- Pokud při zavírání blesku vynaložíte nadměrnou sílu, můžete poškodit fotoaparát.
- Vždy zavřete blesk, pokud ho nepoužíváte.
- Pokud je blesk uzavřen, používá pevné nastavení (Nuceně vypnuto).

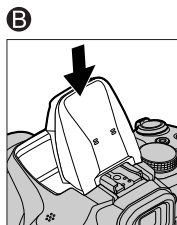

- V následujících případech se použije fixní nastavení blesku (Nuceně vypnuto):
 - Během natáčení videosekvence
 - Při záznamu fotografií v režimu 4K
 - Při záznamu v režimu [Dodatečné zaostření]
 - Při používání elektronické závěrky
 - Když je položka [HDR] nastavena na [ON]
 - Když je položka [Tichý režim] nastavena na [ON]
 - Když je použit obrazový efekt pod položkou [Efekt filtru] z menu [Nastavení filtru]
 - Pokud je položka [Předsádka] nastavena na nebo

■ Dostupný dosah blesku

Okraje snímku mohou být potemnělé, pokud budete fotografovat s bleskem na příliš krátkou vzdálenost bez použití zoomu (s krátkou ohniskovou vzdáleností). To lze napravit nepatrným přizoomováním.

Max. rozšíření	Max. přiblížení
Cca 0,3 m - 14,1 m	Cca 1,5 m - 6,1 m

- Při dosažení těchto vzdáleností je citlivost ISO nastavena na [AUTO] a [ISO limit] je nastaven na [OFF].
- Vyhněte se následujícím činnostem, protože teplo nebo světlo může způsobit deformaci nebo změnu zbarvení.
 - Umístit blesk do blízkosti objektů
 - Zakrýt blesk rukou během odpalu
 - Uzavřít blesk během odpalu
- Blesk neuzavírejte okamžitě po spuštění předběžného záblesku, který se aktivuje před pořízením snímku v režimu Auto/Potlačení jevu červených očí a dalších nastavení blesku. Pokud uzavřete blesk okamžitě, nastane porucha.
- Pokud je kapacita akumulátoru snížena nebo se blesk používá opakovaně, jeho nabíjení může trvat déle. Pokud se blesk nabíjí, ikona blesku bliká červeně a snímek nepořídíte ani při domáčknutí spouště.
- Při připojení k síti Wi-Fi může při dlouhodobějším záznamu s bleskem dojít po zobrazení ikony [] k přerušení Wi-Fi připojení. Vyčkejte, dokud fotoaparát nevychladne.
- Je-li nasazen externí blesk, bude mít před vestavěným bleskem přednost. Podrobnosti o externím blesku viz (→283).

Nastavení funkce blesku

Změna režimu odpálení (manuální blesk)

Režim záznamu: **P** **A** **S** **M**

Lze vybrat, zda se výkon blesku nastaví automaticky nebo ručně.
Tato položka je dostupná pouze při použití vestavěného blesku.

MENU → **[Zázn.]** → **[Blesk]** → **[Režim fotografování]**

[TTL] Fotoaparát nastaví výkon blesku automaticky.

[MANUAL] Poměr blesku lze nastavit ručně. Dokonce i v případě tmavých scén, kdy má výkon blesku vyšší tendenci než v [TTL], umožňuje tento režim pořídít snímek podle očekávání. Poměr blesku (např. [1/1]) se zobrazuje na ikoně blesku.

■ Nastavení poměru blesku (při volbě režimu [MANUAL])

MENU → **[Zázn.]** → **[Blesk]** → **[Manuální nast. blesku]**

① Tlačítka ◀ ▶ vyberte položku a stiskněte [MENU/SET]

- Lze nastavit poměr blesku od [1/1] (odpálení s plným výkonem) až [1/128] v 1/3 krocích.

Změna režimu blesku

Režim záznamu: **PAS**

Blesk nastavte tak, aby odpovídal záznamu.

MENU → [Zázn.] → [Blesk] → [Režim blesku]

: [Nucený blesk] : [Nuc.zap./červ.očí]*	<p>Snímky se vždy fotografují s bleskem.</p> <ul style="list-style-type: none"> • Ideální k pořizování snímků v protisvětle nebo když je objekt umístěn pod jasným osvětlením, např. pod zářivkou.
: [Pom. synchr.] : [Pom.synch./červ.očí]*	<p>Při pořizování snímků proti tmavému pozadí scény, tato funkce sníží rychlost závěrky při aktivaci blesku.</p> <ul style="list-style-type: none"> • Ideální k pořizování snímků osob proti noční obloze/krajině. • Při nastavení nižší rychlosti závěrky může být snímek rozmazán pohybem. Doporučujeme používat stativ.
: Nuceně vypnutý blesk	<p>Snímky se za všech záznamových podmínek pořizují bez blesku.</p> <ul style="list-style-type: none"> • Ideální k fotografování na místech, kde je použití blesku zakázáno. • Tato položka je dostupná pouze při použití externího blesku.

* To je k dispozici pouze při nastavení možnosti [Bezdrátový] u položky [Blesk] na [OFF] (→148) a při nastavení položky [Režim fotografování] na [TTL] (→142).

• Některé režimy blesku nemusí být dostupné, závisí to na nastavení externího blesku.

Blesk se aktivuje dvakrát.

Při nastavení [] nebo [] je interval mezi prvním a druhým zábleskem delší.





Objekty by se neměly do aktivace druhého blesku hýbat.

• Efekt potlačení jevu červených očí se mění podle objektu a je ovlivněn dalšími faktory, např. vzdáleností od objektu a tím, zda objekt hledí do fotoaparátu během předběžného záblesku.

V některých případech může být potlačení jevu červených očí zanedbatelné.

Nastavení funkce blesku

■ Rychlost závěrky u každého režimu blesku

Režim blesku	Rychlost závěrky (sekundy)	Režim blesku	Rychlost závěrky (sekundy)
	1/60*1 - 1/2000		1 - 1/16000
			
			4*2 - 1/16000

*1 V režimu Priorita závěrky AE a Ruční expozice je rychlost závěrky nastavena na 4 sekundy.

*2 V režimu [Umělecká noční scéna] (Režim Průvodce scény) je rychlost závěrky nastavena na hodnotu 60 sekund.

- V režimu Inteligentní aut. ([IA] a [IA⁵]) se rychlost závěrky mění v závislosti na rozpoznané scéně.



Nastavení funkce blesku

■ Nastavení blesku v každém režimu záznamu (○: K dispozici, –: Není k dispozici)

Režim záznamu					
P	Režim Program AE	○	○	○	○
A	Režim Priorita clony AE	○	○	○	○
S	Režim Priorita závěrky AE	○	○	–	–
M	Režim manuální expozice	○	○	–	–
SCN Režim Průvodce scény (●: Výchozí nastavení)	[Čistý portrét]	○	●	–	–
	[Hebká pokožka]	○	●	–	–
	[Jemnost podsvícení]	–	–	–	–
	[Jasný v protisvětle]	●	–	–	–
	[Uvolňující tón]	–	–	–	–
	[Sladký dětský obličej]	○	●	–	–
	[Nevšední scenérie]	–	–	–	–
	[Jasně modré nebe]	–	–	–	–
	[Romantický západ slunce]	–	–	–	–
	[Živý západ slunce]	–	–	–	–
	[Lesknoucí se voda]	–	–	–	–
	[Jasná noční scéna]	–	–	–	–
	[Studená noční obloha]	–	–	–	–
	[Teplá zářivá noční scéna]	–	–	–	–
	[Umělecká noční scéna]	–	–	–	–
	[Třpytivé osvětlení]	–	–	–	–
	[Noční záběr z ruky]	–	–	–	–
	[Čistý noční portrét]	–	–	–	●
	[Měkký obraz květiny]	●	–	–	–
	[Chutný pokrm]	●	–	–	–
[Lákavý dezert]	●	–	–	–	
[Zastavení pohybu zvířat]	●	–	–	–	
[Jasně sportovní snímky]	●	–	–	–	
[Monochromatický]	●	○	○	○	



- Podrobnosti o nastavení blesku v režimu Inteligentní aut. ([iA] nebo [iA⁺]) viz (→52).
- Při každé změně scény se obnoví výchozí nastavení blesku pro daný režim Průvodce scény.

Nastavení synchronizace na 2. lamelu

Režim záznamu: **PAS**

Synchronizace na 2. lamelu je metoda záznamu, při níž se během pořízení snímku pohybujícího se objektu (např. vozidla) s bleskem s malou rychlostí závěrky blesk aktivuje právě před uzavřením závěrky.

MENU → **[Zázn.]** → **[Blesk]** → **[Synchr.blesk]**

[1ST]	Synchronizace na 1. lamelu je běžná metoda při fotografování s bleskem.	
[2ND]	Zdroj světla je zachycen za objektem a vznikne tak bohatý a živý snímek.	

- Pokud nastavíte [2ND], zobrazí se [2nd] v ikoně blesku na obrazovce.
- Možnost [2ND] je dostupná pouze při nastavení položky [Bezdrátový] z menu [Blesk] na [OFF]. (→148)
- Funkce nastavení [Synchr.blesk] pracuje i při používání externího blesku. (→283)
- Při vyšší rychlosti závěrky může být účinek funkce [Synchr.blesk] nedostatečný.
- Při nastavení [2ND] není možné nastavit blesk na [⚡⊙] nebo [⚡⊙].

Nastavení výkonu blesku

Režim záznamu: **P** **A** **S** **M**

Pokud je snímek při použití blesku příliš světlý nebo tmavý, upravte výkon blesku.

MENU → **[Zázn.]** → **[Blesk]** → **[Nastav.blesku]**

1 Tlačítka ◀▶ nastavte výkon blesku a stiskněte **[MENU/SET]**

Nastavení: **-2 EV až +2 EV (jednotka: 1/3 EV)**

Pokud nechcete upravit intenzitu blesku, vyberte [±0 EV].

- Pokud je nastavena intenzita blesku, na ikoně blesku se zobrazí [+] nebo [-].
- Funkce [Nastav.blesku] je dostupná pouze při nastavení možnosti [Bezdrátový] pod položkou [Blesk] na [OFF] (→148) a při nastavení režimu [Režim fotografování] na [TTL] (→142).
- Funkce nastavení [Nastav.blesku] pracuje i při použití externího blesku. (→283)

Synchronizace výkonu blesku s fotoaparátem během kompenzace expozice

Režim záznamu: **P** **A** **S** **M**

Výkon blesku se automaticky nastaví na základě hodnoty kompenzace expozice.

MENU → **[Zázn.]** → **[Blesk]** → **[Auto. korekce expozice]**

Nastavení: **[ON] / [OFF]**

- Kompenzace expozice (→100)
- Funkce nastavení [Auto. korekce expozice] pracuje i při použití externího blesku. (→283)

Fotografování s bezdrátovým bleskem

Režim záznamu: **PAS** **M**

Pokud používáte blesky (DMW-FL200L, DMW-FL360L, DMW-FL580L: volitelný doplněk) se záznamovou funkcí bezdrátového blesku, můžete samostatně ovládat odpálení blesků ve třech skupinách a vestavený blesk (nebo blesk nasazený na patici pro příslušenství).

■ Kontrolovatelný dosah blesku

Bezdrátový blesk umístěte tak, aby jeho bezdrátový senzor směřoval k fotoaparátu. Následující vyobrazení je příkladem dosahu, v němž lze blesk umístit. Kontrolovatelný dosah blesku se liší podle okolního prostředí.

Kontrolovatelný dosah blesku

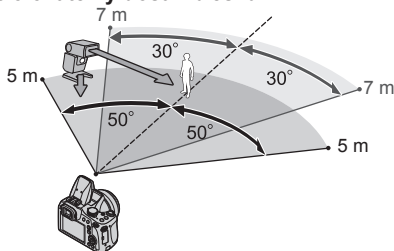

Příklad umístění blesku

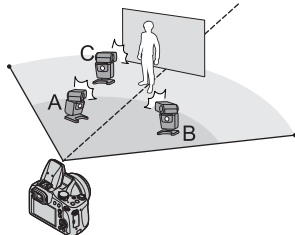

- Tento příklad umístění blesku znázorňuje situaci, kdy je blesk C umístěn tak, aby byly odstraněny stíny na pozadí objektu, které jsou způsobeny bleskem A a bleskem B ze skupiny blesků.
- Co se týče počtu bezdrátových blesků, které lze řídit, doporučujeme nastavit v každé skupině až tři blesky.
- Pokud je objekt příliš blízko, emise komunikačního světla může ovlivnit expozici snímku. Tento problém lze omezit snížením výkonu blesku - u parametru [Komunikační světlo] použijte nastavení [LOW] nebo difuzér blesku či jiné zařízení.

Fotografování s bezdrátovým bleskem

Příprava

Blesk otevřete tlačítkem [⚡] (Otevřít blesk) nebo na fotoaparát nasadíte blesk (volitelný doplněk).

1 Bezdrátový blesk přepněte do režimu RC a nasměrujte ho

- Vyberte kanál a skupinu bezdrátového blesku.

2 Nastavte položky menu (→43)

MENU → [Zázn.] → **[Blesk]**

[Bezdrátový]	Režim [Bezdrátový] nastavte na [ON]. Na stránce záznamu se u ikony blesku objeví [WL].
[Bezdrátový kanál]	Vyberte kanál, který jste nastavili pro bezdrátový blesk v kroku 1 .
[Nastavení bezdr. režimu]	Pokračujte krokem 3 .

3 Tlačítka ▲ ▼ vyberte položku a a stiskněte [MENU/SET]

- Ⓐ Režim odpálení
- Ⓑ Výkon blesku
- Ⓒ Poměr blesku

- Chcete-li vyzkoušet testovací odpálení, stiskněte [DISP.].

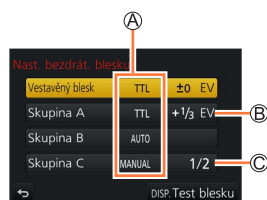

Fotografování s bezdrátovým bleskem

[Vestavěný blesk] / [Externí blesk]	[Režim fotografování]	[TTL]: Výkon blesku se nastaví automaticky. [AUTO]*: Nastavení výkonu externího blesku. [MANUAL]: Ruční nastavení poměru externího blesku. [OFF]: Blesk v tomto přístroji se aktivuje pouze kvůli emisi komunikačního světla.
	[Nastav. blesku]	Výkon externího blesku tohoto přístroje se při nastavení položky [Režim fotografování] na [TTL] nastaví ručně.
	[Manuální nast. blesku]	Nastavení poměru externího blesku při nastavení [Režim fotografování] na [MANUAL]. • Lze nastavit poměr blesku od [1/1] (odpálení s plným výkonem) až [1/128] v 1/3 krocích.
[Skupina A] / [Skupina B] / [Skupina C]	[Režim fotografování]	[TTL]: Výkon blesku se nastaví automaticky. [AUTO]: Bezdrátový blesk nastaví výkon blesku automaticky. [MANUAL]: Ruční nastavení poměru bezdrátového blesku. [OFF]: Bezdrátový blesk nastavené skupiny se neodpálí.
	[Nastav. blesku]	Výkon bezdrátového blesku se při nastavení položky [Režim fotografování] na [TTL] nastaví ručně.
	[Manuální nast. blesku]	Nastavení poměru bezdrátového blesku při nastavení [Režim fotografování] na [MANUAL]. • Lze nastavit poměr blesku od [1/1] (odpálení s plným výkonem) až [1/128] v 1/3 krocích.

* Tato možnost je nedostupná, pokud je blesk (DMW-FL200L: volitelný doplněk) připojen k fotoaparátu.

■ Nastavení emise komunikačního světla, které se použije, pokud se provádí záznam s bezdrátovým bleskem

MENU →  [Zázn.] → [Blesk] → [Komunikační světlo]

Nastavení: [HIGH] / [STANDARD] / [LOW]

Natáčení videosekvencí/videosekvencí 4K

Režim záznamu: 

Můžete natáčet videosekvence v nejvyšším rozlišení, které splňují normu AVCHD, ale i videosekvence ve formátu MP4. Videosekvence 4K lze zaznamenávat také ve formátu MP4. (→153)

Zvuk se zaznamenává stereofonně.

1 Chcete-li zahájit záznam, stiskněte tlačítko videosekvence

- Ⓐ Indikátor stavu záznamu
- Ⓑ Uplynulá doba záznamu
- Ⓒ Zbývající doba záznamu

- Je k dispozici záznam videosekvence vhodný pro každý režim videosekvence.
- Okamžitě po stisku tlačítko videosekvence uvolněte.
- Pokud natáčíte videosekvence, indikátor záznamu (červený) bude blikat.
- **Při natáčení v tichém prostředí mohou být zvuky nastavení clony, zaostřování apod. zaznamenány do zvukové stopy videosekvence. Nejedná se o závadu.**

Ostření lze při záznamu videosekvence nastavit na [OFF] pod položkou [Kontinuální AF]. (→155)



2 Záznam se zastaví dalším stisknutím tlačítka videosekvence



Provozní zvuk během ukončení záznamu

Pokud vám vadí zvuk tlačítka videosekvence stisknutého na konci záznamu, zkuste následující:

- Natáčejte záznam přibližně o 3 s déle, než potřebujete, a potom přebývající část oddělte funkcí [Rozdělit] (→221) v menu [Přehrávání].

Natáčení videosekvencí/videosekvencí 4K

- Pokud je teplota okolního prostředí vysoká nebo se videosekvence natáčí nepřetržitě, zobrazí se ikona [△] a záznam se může přerušit. Vyčkejte, dokud fotoaparát nevychladne.
- Pokud se před stiskem tlačítka videosekvence používá rozšířený optický zoom, nastavení budou zrušena a oblast záznamu se podstatně změní.
- Pokud je poměr stran jiný pro statické snímky a videosekvence, změní se zorný úhel při zahájení záznamu videosekvence.

Když nastavíte [Místo záznam] na [👤], zobrazí se nastavení zorného úhlu použité pro záznam.

- Pamatujte si, že pokud budete při natáčení videosekvence používat zoom, tlačítka nebo ovladače, zvuk doprovázející ovládání může proniknout do nahrávky.
- Během natáčení videosekvencí bude rychlost zoomu nižší než obvykle.
- Podle typu karty se může po záznamu videosekvence na chvíli zobrazit informace o přístupu ke kartě. Nejedná se o závadu.
- Citlivost ISO je při natáčení videosekvencí nastavena na [AUTO] (pro videosekvence). V režimu kreativní videozáznam lze nastavit citlivost ISO a natáčet videosekvence.
- Níže uvedené režimy natáčení videosekvencí jsou nastaveny v následujících případech:

Vybraný režim Průvodce scény	Režim záznamu v okamžiku záznamu videosekvence
[Jasný v protisvětle]	Režim Portrét
[Jasná noční scéna], [Umělecká noční scéna], [Noční záběr z ruky], [Čistý noční portrét]	Režim nízké intenzity osvětlení

- Tato funkce není k dispozici v následujících případech:
 - [Lesknoucí se voda], [Třpytivé osvětlení], [Měkký obraz květiny] (režim Průvodce scény)
 - [Hrubý monochromatický], [Hedvábný monochrom.], [Měkké zaostření], [Hvězdicový filtr], [Sluneční svit] (Režim Kreativní)
 - Při použití nastavení [Dodatečné zaostření]
 - Při použití [Časosběrný snímek]
 - Při použití [Fázová animace]



Nastavení formátu, velikosti snímku a snímkové frekvence záznamu

1 Nastavte položky menu (→43)

[MENU] →  **[Video]** → **[Formát záznamu]**

[AVCHD] Datový formát vhodný k přehrávání na televizorech s vysokým rozlišením.

[MP4] Tento formát dat je vhodný k přehrávání videosekvencí na počítači a na podobných přístrojích.

2 Tlačítka ▲ ▼ vyberte [Kvalita záz.] a stiskněte [MENU/SET]

Je-li vybráno **[AVCHD]**

[Kvalita záz.]	Velikost snímku	Snímková frekvence záznamu	Výstup snímače	Rychlost datového toku
[FHD/28M/50p]*1	1920×1080	50p	50 sn/s	28 Mb/s
[FHD/17M/50i]	1920×1080	50i	50 sn/s	17 Mb/s
[FHD/24M/25p]	1920×1080	50i	25 sn/s	24 Mb/s

Při volbě nastavení **[MP4]**

[Kvalita záz.]	Velikost snímku	Snímková frekvence záznamu	Výstup snímače	Rychlost datového toku
[4K/100M/30p]*2	3840×2160	30p	30 sn/s	100 Mb/s
[4K/100M/25p]*2	3840×2160	25p	25 sn/s	100 Mb/s
[FHD/28M/60p]	1920×1080	60p	60 sn/s	28 Mb/s
[FHD/28M/50p]	1920×1080	50p	50 sn/s	28 Mb/s
[FHD/20M/30p]	1920×1080	30p	30 sn/s	20 Mb/s
[FHD/20M/25p]	1920×1080	25p	25 sn/s	20 Mb/s
[HD/10M/30p]	1280×720	30p	30 sn/s	10 Mb/s
[HD/10M/25p]	1280×720	25p	25 sn/s	10 Mb/s

*1 AVCHD Progressive

*2 Videosekvence 4K

Natáčení videosekvencí/videosekvencí 4K

- Zvýšením rychlosti datového toku zvýšíte kvalitu snímku. Tento fotoaparát používá záznamovou metodu „VBR“. Rychlost datového toku se mění automaticky v závislosti na snímaném objektu. Proto je při natáčení objektu s rychlými pohyby délka záznamu kratší.
- Videosekvence 4K nelze aktivovat v režimu [Efekt miniatury] (Režim Kreativní).
- Chcete-li natáčet videosekvence 4K, použijte kartu třídy rychlosti UHS 3. (→27)
- Při natáčení videosekvencí 4K bude zorný úhel užší než u videosekvencí ostatních velikostí.
- Aby bylo zaručeno co nejpřesnější ostření, videosekvence 4K se zaznamenávají se sníženou rychlostí automatického ostření. Zaostření objektu pomocí funkce Automatické ostření může být obtížnější, ale v tomto případě se nejedná o poruchu.
- Omezení při nepřetržitém záznamu (→29)

■ O kompatibilitě natočených videosekvencí

Videosekvence zaznamenaná do formátu [AVCHD] nebo [MP4] může mít při přehrávání špatnou kvalitu obrazu nebo zvuku, nebo nebude přehrávání možné, ani když bude přehrávač s těmito formáty kompatibilní. Ani údaje o záznamu se nemusejí zobrazovat správně.

- Pokud importujete a přehráváte videosekvence natočené s nastavením [FHD/28M/50p] nebo [FHD/24M/25p] ve formátu [AVCHD] na jiném než na tomto přístroji, vyžaduje se kompatibilní rekordér Blu-ray nebo počítač s nainstalovaným softwarem „PHOTOfunSTUDIO“ (→273).
- Podrobnosti týkající se videosekvencí natočených s nastavením [4K/100M/30p] nebo [4K/100M/25p] ve formátu [MP4] naleznete v kapitole „Využití videosekvencí 4K“ (→267).

Zaostřování během záznamu videosekvencí ([Kontinuální AF])

Režim záznamu: **P** **A** **S** **M**

Ostření se liší podle nastavení ostření a režimu [Kontinuální AF] z menu [Video].

MENU → [Video] → [Kontinuální AF]

Nastavení ostření	[Kontinuální AF]	Nastavení
[AFS]/[AFF]/[AFC] (→84)	[ON]	Umožňuje nepřetržité automatické zaostřování během natáčení videosekvencí.
	[OFF]	Ostření zafixuje na začátku záznamu videosekvence.
[Manuální ostření] (→97)	[ON] / [OFF]	Umožňuje ruční nastavení ostření.

- Pokud bude režim ostření nastaven na [AFS], [AFF] nebo [AFC], fotoaparát při namáčknutí spouště během natáčení videosekvencí přeostrí.
- Pokud je automatické ostření aktivováno během natáčení videosekvencí, za určitých podmínek se může nahrát zvuk doprovázející ostření. Pokud chcete tento zvuk potlačit, doporučujeme před natáčením změnit nastavení režimu [Kontinuální AF] v menu [Video] na [OFF].
- Pokud během natáčení videosekvencí použijete zoom, ostření může trvat jistou dobu.
- Tato funkce není dostupná v následujících případech:
 - Pokud je v činnosti funkce [Přeostrění vpřed] v režimu [Video momentka].
 - Při záznamu v režimu [Živé ořiznutí 4K]

Při záznamu s fotoaparátem v pevné poloze provádějte panoramování nebo zoom [Živé oříznutí 4K]

Režim záznamu: 

Provedením výřezu ze zorného úhlu ve videosekvenci 4K na vysoké rozlišení lze zaznamenávat videosekvence, které při ponechání fotoaparátu v pevné poloze provádějí panoramatický pohyb a přibližování a oddalování (zoom).

- Během záznamu držte fotoaparát pevně na místě.
- Videosekvence bude natočena s rozlišením [FHD/20M/25p] ve formátu [MP4].



Panoramatický pohyb

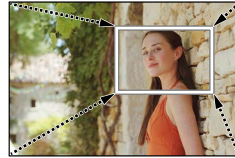

Přiblížit

- Pokud chcete záběr přiblížit/oddálit, nastavte různé zorné úhly pro počáteční a poslední okénka výřezu. Pokud chcete záběr například přiblížit, nastavte větší zorný úhel pro počáteční okénko a menší zorný úhel pro poslední okénko.

1 Ovladač režimů nastavte na [M]

2 Nastavte položky menu (→43)

MENU →  [Video] → [Živé oříznutí 4K]

Nastavení: [40SEC] / [20SEC] / [OFF]

- Úhel záběru se zúží.

Při záznamu s fotoaparátem v pevné poloze provádějte panorámování nebo zoom [Živé oříznutí 4K]

3 Nastavení počátečního okénka pro oříznutí

(A) Počáteční okénko pro oříznutí

- Po prvním nastavení se zobrazí počáteční okénko pro oříznutí ve velikosti 1920×1080. (Po nastavení počátečního a posledního okénka pro oříznutí se zobrazí počáteční a poslední okénko, které jste nastavili těsně předtím.)
- Pozice a velikost okének si fotoaparát zapamatuje i po vypnutí.



Ovládání	Dotykové ovládání	Popis
▲▼◀▶	Dotyk	Přesun okénka
	Gesta Pinch out / Pinch in (Roztažení/Přitažení)	Zvětšení/zmenšení okénka (Přípustný rozsah nastavení je 1920×1080 až 3840×2160.)
[DISP.]	[Reset]	Poloha rámečku se vrátí do středu a jeho velikost do výchozího nastavení.
[MENU/SET]	[Nast.]	Potvrzení polohy a velikosti okénka

4 Opakujte krok 3 a poté nastavte poslední okénko pro oříznutí

(B) Poslední okénko pro oříznutí

- Nastavení [AF režim] se přepne na [☺] (Vyhledání tváře/očí). (Vyhledání očí nelze použít.)



5 Stiskem tlačítka videosekvence (nebo spouště) spusťte záznam

(C) Uplynulá doba záznamu

(D) Nastavení provozního času

- Okamžitě po stisku tlačítka videosekvence (nebo spouště) uvolněte.
- Po uplynutí nastaveného provozního času se záznam automaticky zastaví. Chcete-li probíhající záznam přerušit, znovu stiskněte tlačítko videosekvence (nebo spouště).

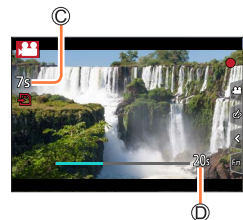

Při záznamu s fotoaparátem v pevné poloze provádějte panorámování nebo zoom [Živé oříznutí 4K]

■ Změna pozice a velikosti ořezového rámečku

Během zobrazení stránky záznamu stiskněte tlačítko [Fn1] a pokračujte krokem **3** a **4**.

■ Zrušení funkce [Živé oříznutí 4K]

V kroku **2** vyberte [OFF].

- Záznam ve formátu [Živé oříznutí 4K] nelze uskutečnit při nastavení režimu [Vysokorychl. video].
- Ostření se upraví a zafixuje v počátečním okénku pro oříznutí.
- Položka [Kontinuální AF] je nastavena na [OFF].
- [Režim měření] bude [] (Poměrové měření).





Záznam statických snímků během natáčení videosekvence

Režim záznamu:         

1 Během natáčení videosekvence domáckněte spoušť

- Lze zaznamenat až 30 snímků.
- Během pořizování statických snímků se zobrazí indikátor souběžného záznamu.
- Natáčení s funkcí dotykové závěrky (→41) je také k dispozici.



- Poměr stran statického snímku bude pevně nastaven na [16:9].
- Pořídí statický snímek s nastavením [Rozlišení] [S] (2M). Kvalita snímku se může lišit od standardních snímků [S] (2M).
- Při nastavení parametru [Kvalita] na [RAW , [RAW ] nebo [RAW] se budou zaznamenávat pouze snímky ve formátu JPEG. ([Kvalita] se použije při nastavení [, je-li nastaven formát [RAW].)
- Tato funkce není k dispozici v následujících případech:
 - Pokud je parametr [Formát záznamu] nastaven na [MP4], parametr [Kvalita záz.] je nastaven na [4K/100M/30p] nebo [4K/100M/25p].
 - Když je položka [Video momentka] nastavena na [ON]

Pohotovové natáčení filmů (režim Snap Movie)

Režim záznamu: 

Můžete si předem nastavit čas záznamu a natáčet videosekvence pohodlně jako při rychlém fotografování. Funkce umožňuje měnit zaostření na počátku natáčení a přidávat předem efekty vyfádky/zatmíváčky (fade in/fade out).

- Videosekvence budou zaznamenány v kvalitě [FHD/20M/25p] do formátu [MP4].
- S použitím aplikace „Panasonic Image App“ pro smartphony a tablety můžete kombinovat videosekvence pořízené fotoaparátem. Při kombinování záznamů k nim lze přidávat hudbu a provádět s nimi různé úpravy. Kromě toho můžete odeslat kombinované video na webovou službu. (→241)

MENU →  **[Video]** → **[Video momentka]** → **[ON]**

- Chcete-li ukončit menu, namáčkněte spoušť.

1 Chcete-li zahájit záznam, stiskněte tlačítko videosekvence

- Ⓐ Uplynulá doba záznamu
- Ⓑ Nastavení doby záznamu

- Okamžitě po stisku tlačítka videosekvence uvolněte.
- Záznam videosekvence nelze předčasně ukončit. Záznam bude zastaven automaticky po uplynutí nastavené doby záznamu.

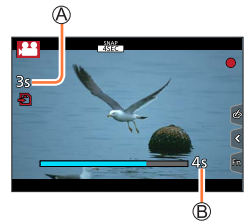

■ Vypnutí režimu pohotového natáčení filmů (Snap Movie)

Režim [Video momentka] nastavte na [OFF].

Pohotovému natáčení filmů (režim Snap Movie)

■ Změna nastavení

MENU →  **[Video]** → **[Video momentka]** → **[SET]**

[Doba záznamu]	Nastavuje dobu záznamu videosekvence.
[Přeostržení vpřed]	Umožňuje dramatický obrazový výraz postupnou změnou ostření při zahájení záznamu. (→162)
[Přechod]	Vloží efekt vyliínačky (fade in – postupné objevování obrazu) a zvuk na počátek záznamu, nebo přidá efekt zatmívačky (fade out – postupné mizení obrazu) na konec záznamu. [WHITE-IN] / [WHITE-OUT]: Přidá přechodové efekty vyliínačka nebo zatmívačka s použitím bílé obrazovky. [BLACK-IN] / [BLACK-OUT]: Přidá přechodové efekty vyliínačka nebo zatmívačka s použitím černé obrazovky. [COLOR-IN] / [COLOR-OUT]: Přidá efekt, kdy obraz postupně vystoupí z černobílé do barev nebo ustoupí z barev do černobílé. Zvuk bude zaznamenán normálně. [OFF]

- Videosekvence natočené v režimu [WHITE-IN] nebo [BLACK-IN] se v režimu přehrávání zobrazí jako bílé nebo černé miniatury.
- Pokud přiřadíte funkci [Video momentka] z menu [Vlastní] (→47) tlačítka [Fn tlačítko], můžete zobrazit stránku, která vám umožní přepínat režim [Video momentka] mezi stavy [ON]/[OFF] stiskem přiřazeného funkčního tlačítka. Stisknete-li tlačítko [DISP.] při zobrazení této obrazovky, budete moci změnit nastavení pro pohotovému natáčení filmů (Snap Movie).
- [Video momentka] bude nastavena na [OFF] při připojení k Wi-Fi s [Vzdálené snímání a zobrazení].
- Tato funkce není k dispozici v následujících případech:
 - [Efekt miniatury] (Režim Kreativní)
 - Při použití nastavení [FOTOGRAFIE 4K]
 - Při použití nastavení [Dodatečné zaostření]
 - Při použití nastavení [Živé oříznutí 4K]
 - Během záznamu [Vysokorychl. video]

Pohotovostní natáčení filmů (režim Snap Movie)

Nastavení funkce [Přeostrění vpřed]

Zadejte okénka, která určují pozice, v nichž funkce [Přeostrění vpřed] začne (první pozice) a kde skončí (druhá pozice).

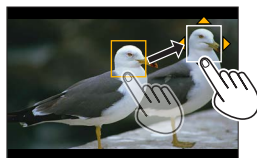

Ovládání dotykem

Dotkněte se objektu (první pozice), táhněte prstem na požadované místo (druhá pozice) a zvedněte prst.

- Nastavení zrušíte klepnutím na [☒].

Ovládání tlačítky

① Stiskněte ◀

② Tlačítky ▲▼◀▶ posuňte okénko a stiskněte [MENU/SET] (První pozice)

- Pokud stisknete tlačítko [DISP.] dřív, než stisknete [MENU/SET], vrátí se rámeček na střed.

③ Zopakujte krok ② (Druhá pozice)

- Nastavení rámečků zrušíte stiskem [MENU/SET].



- Skvělého efektu lze dosáhnout vytvořením působivého kontrastu zaostření mezi první a druhou pozicí, např. přeostrěním z pozadí na popředí apod.
- Po nastavení zaostření udržujte konstantní vzdálenost mezi subjektem a fotoaparátem.

- Pokud se určení okénka nezdaří, fotoaparát se vrátí do první pozice.

- Když je položka [Přeostrění vpřed] nastavena na [ON]

- Režim automatického ostření bude přepnut na [■], nastavení speciálně určené pro [Přeostrění vpřed].

- Při natáčení snímku bude funkce automatického ostření [■] provedena na první pozici.

- I když nastavíte položku [Režim měření] (→177) na [□] (Bodové měření), cíl bodového měření se nebude pohybovat s ostřením. Cíl bude pevně nastaven ve výchozí pozici (první pozice) funkce [Přeostrění vpřed].

- Tato funkce není k dispozici v následujících případech:

- Při ručním zaostřování
- Při používání digitálního zoomu

Prohlížení snímků

1 Stiskněte tlačítko [▶] (Přehrávání)

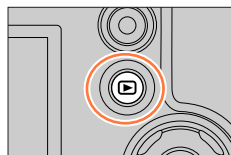

2 Tlačítka ◀▶ vyberte snímek, který chcete zobrazit

- Při stisku a přidržení tlačítek ◀▶ se snímky zobrazí jeden po druhém.
- Mezi snímky můžete také přecházet tam a zpět otáčením zadního ovladače nebo vodorovným tažením po obrazovce (→40).
- Pokud po posuvu snímků ponecháte prst na levém či pravém okraji displeje, posouvání snímků bude pokračovat. (Snímky se zobrazují ve zmenšené velikosti.)

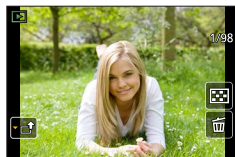

Odesílání snímků na webové služby

Pokud během zobrazení jednoho snímku stisknete tlačítko ▼, můžete snímky rychle odesílat na webové služby. (→253)

■ Ukončení přehrávání

Znovu stiskněte tlačítko [▶] (Přehrávání) nebo tlačítko videosekvence. Přehrávání také můžete ukončit namáčknutím spouště.

- Stránka přehrávání se zobrazí, pokud se fotoaparát zapne se stisknutým tlačítkem [▶] (Přehrávání).
- Pokud je funkce [Zatažení objektivu] nastavena na [ON], jakmile se fotoaparát přepne ze stránky záznamu na stránku přehrávání, tubus objektivu se přibližně po 15 sekundách zasune.
- Tento fotoaparát odpovídá jednotnému standardu DCF (Design rule for Camera File system), zavedenému sdružením JEITA (Japan Electronics and Information Technology Industries Association) a standardu Exif (Exchangeable image file format). Soubory, které nejsou se standardem DCF kompatibilní, nelze přehrávat.
- Přehrávání snímků pořízených jinými fotoaparáty nemusí být na tomto přístroji možné nebo nemusí být možné použít pro tyto snímky funkce tohoto přístroje.



Sledování videosekvencí

Tento přístroj je určen k přehrávání videosekvencí ve formátech AVCHD a MP4.

- Videosekvence se zobrazují s ikonou videosekvence ([]).

1 Přehrávání spustíte tlačítkem ▲









Ⓐ Doba záznamu videosekvence

- Dotykem tlačítka [] uprostřed displeje lze spustit přehrávání videosekvencí.
- Videosekvence pořízené v režimu [Video momentka] se přehrají automaticky.
- Některé informace se v případě videosekvencí pořízených ve formátu [AVCHD] nezobrazí.



Ⓐ

■ Operace během přehrávání videosekvencí

Ovládání	Ovládání dotykem	Popis
▲		Přehrát/pauza
◀		Rychlé přehrávání vzad*1
		Přehrávání vzad po jednom snímku*2 (během pauzy)
▼		Zastavení
▶		Rychlé přehrávání vpřed*1
		Posun o jedno políčko vpřed (během pauzy)
	 / 	Snížení hlasitosti / Zvýšení hlasitosti

*1 Rychlost přehrávání vpřed nebo vzad se po dalším stisku tlačítek ◀▶ dále zvýší.

*2 Videosekvence zaznamenané ve formátu [AVCHD] se přehrávají po snímcích s intervalem přibližně 0,5 s.

■ Operace během automatického přehrávání videosekvencí pořízených v režimu Video momentka

▲	Přehrávání od začátku
◀	Návrat na předchozí snímek
▶	Přechod na následující snímek

- Dotknete-li se obrazovky, automatické přehrávání se zastaví.

● Videosekvence lze prohlížet na počítači pomocí softwaru „PHOTOfunSTUDIO“ (→273).



Zachytávání statických snímků z videosekvencí

Záběr z videosekvence se uloží jako statický snímek.

1 Stiskem tlačítka ▲ pozastavte přehrávání videosekvence na fotoaparátu a zobrazte filmové políčko, které chcete zachytit jako statický snímek

- Pokud během pauzy stisknete tlačítka ◀▶, můžete jemně doladit pozici ve videosekvenci.

2 Stiskněte [MENU/SET]

- Stejnou operaci lze vykonat dotykem [☐].
- Statický snímek se ukládá s poměrem stran [16:9] a nastavením [Kvalita] na [●●●]. Velikost snímku závisí na přehrávané videosekvenci.



[Kvalita zázp.]	[Rozlišení]
[4K]	[M] (8M)
[FHD], [HD]	[S] (2M)

- Kvalita snímku se poněkud sníží v závislosti na nastavení [Kvalita zázp.] původní videosekvence.
- Při přehrávání statického snímku zachyceného z videosekvence se zobrazí ikona [☐].
- Pokud chcete zachytit statický snímek z videosekvence během připojení fotoaparátu k televizoru MicroHDMI kabelem, nastavte možnost [VIERA link] pod položkou [Připojení TV] v menu [Nastavení] na [OFF].



Přepnutí způsobu přehrávání

Zvětšování a sledování v režimu „Přehrávání se zoomem“

1 Páčkou zoomu pohněte ke straně T

Ⓐ Aktuální pozice zoomu

- Při každém pohybu páčky zoomu směrem ke straně T se bude zvětšení zvyšovat ve čtyřech úrovních: 1x, 2x, 4x, 8x a 16x.
- Snížení zoomu → Páčkou zoomu pohněte ke straně W.
- Obraz můžete také zmenšit/zvětšit použitím gest stáhnout/roztáhnout (→40) na části snímku, kterou chcete zvětšit/zmenšit.
- Zvětšenou část můžete posouvat tlačítky ▲▼◀▶ kurzorového tlačítka nebo tažením po obrazovce. (→40)
- Zvětšení lze provést také dvojitým rychlým dotykem dotykového displeje. (Pokud bylo zobrazení zvětšeno, vrátí se na stejný poměr zvětšení.)
- Snímky můžete přehrávat vpřed a vzad při stejném zvětšení a pozici zvětšené oblasti otáčením zadního ovladače v režimu Přehrávání se zoomem.

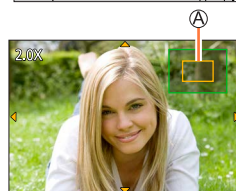
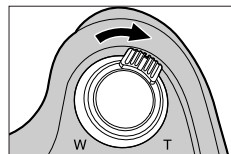

Prohlížení seznamu snímků „Vícenásobné přehrávání“

1 Páčkou zoomu pohněte ke straně W

- Páčkou zoomu pohněte ke straně W a metody zobrazení můžete přepínat v tomto pořadí: Stránka s jedním snímkem (celá obrazovka) → Stránka s 12 snímky → Stránka s 30 snímky → Kalendář. (Pro návrat pohněte páčkou zoomu směrem k T.)
- Obrazovku pro přehrávání můžete přepínat následujícími ikonami.
 - [🖼️]: Stránka s 1 snímkem – [📅]: Stránka s 12 snímky
 - [📂]: Stránka s 30 snímky – [📅]: Stránka kalendář
- Stránku můžete přepínat postupně tažením po displeji nahoru nebo dolů.
- Vyberete-li snímek kurzorovým tlačítkem a stisknete [MENU/SET] na stránce s 12 nebo 30 snímky, vybraný snímek se zobrazí na stránce s 1 snímkem (na celou obrazovku).

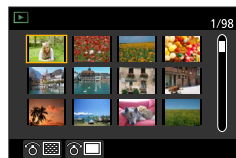
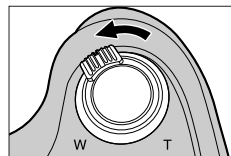

● Snímky zobrazené se symbolem [!] nelze přehrávat.

Prohlížení snímků podle data pořízení „Kalendář“

- 1** Chcete-li zobrazit stránku s kalendářem, pohněte páčkou zoomu směrem ke straně W

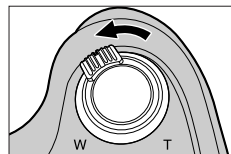

- 2** Tlačítka ▲ ▼ ◀ ▶ vyberte datum pořízení a stiskněte [MENU/SET]

Ⓐ Vybrané datum

- Snímky se zobrazí na stránce s 12 snímky.
- Chcete-li znovu zobrazit stránku s kalendářem, pohněte páčkou zoomu směrem ke straně W.





- Kalendář lze zobrazit od ledna 2000 do prosince 2099.
- Snímky pořízené bez nastavení hodin se zobrazí s datem 1. leden 2017.
- Snímky, které byly pořízeny s nastavením cíle cesty pod položkou [Světový čas], jsou na stránce kalendáře zobrazeny s datem odpovídajícím časovému pásmu cíle cesty.

Prohlížení skupinových snímků

Větší počet snímků lze přehrávat postupně ve skupině nebo přehrávat skupinové snímky po jednom.

[]: Skupinový snímek uložený v režimu [Hrom. ulož. FOTOGR. 4K] ([→216](#))

[]: Skupinové snímky pořízené v režimu [Časosběrný snímek] ([→129](#))

[]: Skupinové snímky pořízené v režimu [Fázová animace] ([→131](#))



- Snímky lze odstranit nebo upravit ve skupinových jednotkách. (Pokud například odstraníte jeden snímek ve skupině, budou odstraněny všechny snímky z této skupiny.)







- Snímky nebudou seskupeny, pokud byly pořízeny bez nastavení [Nastavit hodiny].

Postupné přehrávání skupiny snímků

1 Stiskněte ▲

- Totéž můžete provést klepnutím na ikonu skupiny snímků ([, [, []).

■ Operace během nepřetržitého přehrávání

▲		Nepřetržité přehrávání / Pauza	▼		Zastavení
◀		Rychlé přehrávání vzad	▶		Rychlé přehrávání vpřed
		Návrat na předchozí snímek (během pauzy)			



Přehrávání skupinových snímků po jednom

1 Stiskněte ▼

- Stejnou operaci lze vykonat dotykem [📄] / [📄] / [📄].

2 Tlačítka ◀▶ prohlížejte snímky



- [📄]: Pokud přehráváte skupinové snímky po jednom, zobrazí se možnosti nastavení. Poté, co vyberete [Série sn.] (nebo [Sekvenční přehrávání]), vyberte jednu z následujících metod přehrávání.
[Od prvního snímku]: Přehrávání skupiny snímků postupně od prvního snímku ve skupině.
[Od aktuálního snímku]: Přehrávání skupiny snímků postupně od právě přehrávaného snímku.
- Dalším stiskem tlačítka ▼ nebo dotykem [📄] se vrátíte na stránku normálního přehrávání.
- Pro snímky uložené ve skupině lze použít stejné operace jako při prohlížení běžného statického snímku. (Vícenásobné přehrávání, přehrávání se zoomem, odstraňování snímků, apod.)



Odstraňování snímků

Odstraněné snímky nelze obnovit.

[Vymazat jeden]

1 Stiskem tlačítka [] odstraňte zobrazený snímek

- Stejnou operaci lze vykonat dotykem [].

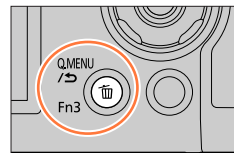

2 Tlačítkem ▲ vyberte [Vymazat jeden] a stiskněte [MENU/SET]

Odstranění několika snímků (až 100*)/Odstranění všech snímků

* Skupina snímků (→168) je považována za jeden snímek. (Budou odstraněny všechny snímky z vybrané skupiny snímků.)

1 Během prohlížení snímků stiskněte tlačítko []

2 Tlačítky ▲▼ vyberte [Vícenás.vymazání]/[Vymazat vše] a stiskněte [MENU/SET]

Ⓐ  Vybraný snímek

- Můžete vybrat [Vymazat vše kromě Oblíbené] v [Vymazat vše], pokud existují snímky nastavené jako [Oblíbené] (→224).

3 (Když je vybráno [Vícenás.vymazání]) Použijte ▲▼◀▶ k výběru snímků a stiskněte [MENU/SET] (opakovat)

- Zrušení → stiskněte [MENU/SET] ještě jednou.

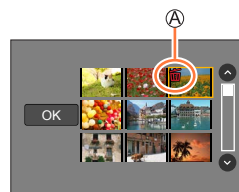

4 (Při volbě možnosti [Vícenás.vymazání]) Tlačítkem ◀ vyberte položku [OK] a stiskněte [MENU/SET]

- Operace může trvat delší dobu, záleží na množství odstraňovaných snímků.

Seznam položek menu

[Zázn.] →171

[Vlastní] →191

[Přehrávání] →209

[Video] →189

[Nastavení] →201

[Zázn.]

• Položky [Styl snímků], [Nastavení filtru], [AFS/AFF/AFC], [Režim měření], [Světla a stíny], [i.dynamický], [i.rozlišení], [Kompensace difrakce], [i.Zoom], [Digitální zoom], [Stabilizátor] a [Předsádka] jsou společné pro menu [Zázn.] i [Video]. Pokud se nastavení v jednom menu změní, nastavení se stejným názvem v druhém menu se automaticky změní také.

- [Styl snímků] (→172)
- [Nastavení filtru] (→174)
- [Poměr stran] (→175)
- [Rozlišení] (→176)
- [Kvalita] (→176)
- [AFS/AFF/AFC] (→84)
- [Režim měření] (→177)
- [Rychl. snímání] (→124)
- [FOTOGRAFIE 4K] (→107)
- [Vějíř] (→127)
- [Samospoušť] (→126)
- [Světla a stíny] (→178)
- [i.dynamický] (→179)
- [i.rozlišení] (→179)
- [iA Noční záběr z ruky] (→54)
- [iHDR] (→55)
- [HDR] (→180)
- [Multiexpozice] (→181)
- [Časoběrný snímek] (→129)
- [Fázová animace] (→131)
- [Nastavení panoramatu] (→66)
- [Typ závěrky] (→182)
- [Blesk] (→142 - 150)
- [Red.červ.očí] (→183)
- [ISO limit] (→183)
- [Navýšení ISO] (→183)
- [Rozšířené ISO] (→184)
- [Kompensace difrakce] (→184)
- [i.Zoom] (→137)
- [Digitální zoom] (→138)
- [Předsádka] (→282)
- [Prostor barev] (→184)
- [Stabilizátor] (→134)
- [Rozezn. tváří] (→185)
- [Nastavení profilu] (→188)

[Styl snímků]

Režim záznamu:

Barvy a kvalitu snímku lze upravit podle koncepce snímku, který chcete vytvořit.

MENU → **[Zázn.]** → **[Styl snímků]**

STD. [Standardní]	Standardní nastavení.
VIVID [Živé]*	Nastavení s mírně zvýšeným kontrastem a sytostí.
NAT [Přirozené]*	Nastavení s mírně sníženým kontrastem.
MONO [Černobílé]	Nastavení, které vytváří snímek pouze s monochromatickými odstíny šedé, např. černobílý.
SCNY [Krajina]*	Nastavení, které vytváří snímek v živých barvách pro modrou oblohu a zelené plochy.
PORT [Portrét]*	Nastavení vytvářející vzhled zdravé pleti.
CUST [Vlastní]*	Nastavení pro použití barev a kvalitu snímku, které byly zaregistrovány předem.

* Toto nastavení není dostupné v režimu iA plus

- V režimu iA plus bude toto nastavení resetováno na [Standardní] po přepnutí fotoaparátu do jiného záznamového režimu, nebo po vypnutí fotoaparátu.
- V režimu Průvodce scéný lze nastavit pouze kvalitu snímku. (→173)

■ Úprava kvality snímku

• Kvalitu snímku nelze upravovat v režimu iA plus.

- ① Tlačítka ◀▶ vyberte typ fotografického stylu
- ② Stiskem ▲▼ vyberte položku a upravte ji tlačítky ◀▶

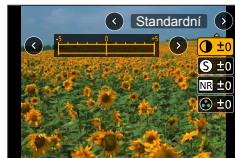

ⓘ [Kontrast]	[+]	Zvýšení kontrastu ve snímku.
	[-]	Sníží kontrast snímku.
Ⓢ [Ostrost]	[+]	Zvýrazní okraje ve snímku.
	[-]	Zjemní okraje ve snímku.
NR [Potlač. šumu]	[+]	Více potlačí obrazový šum ve snímku. To může mít za následek určité snížení rozlišení.
	[-]	Sníží účinek redukce obrazového šumu, aby bylo dosaženo vyššího rozlišení.
🌈 [Nasycení]* ¹	[+]	Křiklavé barvy
	[-]	Tlumené barvy
🌈 [Barevný tón]* ¹	[+]	Namodralý odstín
	[-]	Nažloutlý odstín
🎛️ [Efekt filtru]* ²	[Žlutý]	Zvýší kontrast objektu. (Efekt: slabý) Jasně zaznamaná modrou oblohu.
	[Oranžový]	Zvýší kontrast objektu. (Efekt: střední) Zaznamaná modrou oblohu výraznými barevnými odstíny.
	[Červený]	Zvýší kontrast objektu. (Efekt: silný) Zaznamaná modrou oblohu velmi výraznými barvami.
	[Zelený]	Použije na pleť a rty fotografované osoby jemné barevné odstíny. Zvýrazní zeleň listů a projasní je.
	[Vyp.]	—

*¹ [Barevný tón] se zobrazí, pouze je-li vybráno [Černobílý]. V ostatní případech se zobrazí [Nasycení].

*² Zobrazuje se pouze tehdy, je-li vybráno [Černobílý].

- Při úpravě kvality snímku bude na ikoně [Styl snímků] zobrazen symbol [+].

- ③ Stiskněte [MENU/SET]

■ Uložení nastavení pro upravenou kvalitu tisku do [Vlastní]

- ① Upravte kvalitu snímku v kroku ② kapitoly „Úprava kvality snímku“ a stiskněte tlačítko [DISP.]



[Nastavení filtru]

Režim záznamu: **iA** **iA+** **P** **A** **S** **M** **M** **SCN** **↺**

Obrazové efekty (filtry), které jsou k dispozici pro režim Kreativní, můžete použít na snímky i v jiných režimech, jako např. režimu priority závěrky AE nebo režimu Panoramatický snímek. (→72)

MENU → **📷** **[Zázn.]** → **[Nastavení filtru]** → **[Efekt filtru]**

Nastavení: **[ON]** / **[OFF]** / **[SET]**

■ Pomocí dotykového displeje

- ① Dotkněte se tlačítka **[👉]**
- ② Dotkněte se položky, kterou chcete nastavit
 - [👉]**: Zapnutí nebo vypnutí obrazového efektu
 - [EXPS]**: Obrazové efekty (Filtr)
 - [👉]**: Úprava obrazového efektu





- Nelze nastavit při natáčení v režimu [Vysokorychl. video].
- Režimy [Hrubý monochromatický], [Hedvábný monochrom.], [Efekt hračky]*1, [Jasně barvy]*1, [Efekt miniatury]*1, *2, [Měkké zaostření], [Hvězdicový filtr] a [Sluneční svět] jsou v následujících případech nedostupné.
 - Režim Kreativní video
 - Během natáčení videosekvence
 - *1 Při aktivaci režimu [Živé oříznutí 4K]
 - *2 Při použití velikosti videosekvence [4K] v nabídce [Kvalita zázrn.].
- Následující funkce nejsou k dispozici v režimu Panoramatický snímek.
 - [Efekt hračky], [Jasně barvy], [Efekt miniatury], [Sluneční svět]
- Následující obrazové efekty se během záznamu panoramatických snímků na stránce záznamu neprojeví.
 - [Hrubý monochromatický], [Hedvábný monochrom.], [Měkké zaostření], [Hvězdicový filtr]
- Při záznamu panoramatického snímku ve scéně s malou úrovní jasu nemusíte dosáhnout požadovaných výsledků, používáte-li [Jasně sn.] v režimu panoramatický snímek.
- Dostupná nastavení citlivosti ISO budou omezena hodnotou [3200]. Citlivost ISO pro režim [Vys. dynamika] bude nastavena pevně na [AUTO].

■ Pořízení dvou snímků současně, s efektem a bez efektu ([Souč. záz. s/bez filtru])

Jediným stiskem spouště lze pořídit dva statické snímky současně: jeden bude s efekty a druhý bez nich.

MENU →  **[Záz.]** → **[Nastavení filtru]** → **[Souč. záz. s/bez filtru]**

Nastavení: [ON] / [OFF]

- Fotoaparát pořídi statický snímek s efekty a poté další statický snímek bez efektů.
- Po pořízení snímku zobrazí funkce [Auto přehrání] pouze statický snímek s použitými efekty.
- Tato funkce není k dispozici v následujících případech:
 - Režim Panoramatický snímek
 - V režimu [Sériové snímání]
 - Při fotografování ve formátu 4K
 - Při záznamu v režimu [Dodatečné zaostření]
 - Záznam statických snímků během natáčení videosekvence.
 - Pokud je položka [Kvalita] nastavena na [RAW , [RAW ] nebo [RAW]
 - Při záznamu v režimu [Vějíř]
 - Při použití [Časosběrný snímek]
 - Při použití [Fázová animace]

[Poměr stran]

Režim záznamu:   **PAS**        

Umožňuje nastavení poměru stran fotografií pro tisk nebo způsob přehrávání.

MENU →  **[Záz.]** → **[Poměr stran]**

[4:3]	Poměr stran 4:3 TV
[3:2]	Poměr stran tradičních filmových fotoaparátů
[16:9]	Poměr stran HD televizorů apod.
[1:1]	Poměr stran čtvercového obrazu



[Rozlišení]

Režim záznamu:

Čím větší počet pixelů, tím jemnější detaily budou ve snímku zachyceny, a to i při tisku na velký formát.

MENU → [Zázn.] → [Rozlišení]

[Poměr stran]	4:3	3:2	16:9	1:1
[Rozlišení]	[L] 18M 4896×3672	[L] 16M 4896×3264	[L] 13.5M 4896×2752	[L] 13.5M 3664×3664
	[EX M] 9M 3456×2592	[EX M] 8M 3456×2304	[EX M] 8M 3840×2160	[EX M] 7M 2592×2592
	[EX S] 4.5M 2400×1800	[EX S] 4M 2400×1600	[EX S] 2M 1920×1080	[EX S] 3.5M 1824×1824

- Při fotografování ve formátu 4K nebo záznamu v režimu [Dodatečně zaostření] se použije fixní nastavení [4K].

[Kvalita]

Režim záznamu:

Nastavení kompresního poměru pro ukládání snímků.

MENU → [Zázn.] → [Kvalita]

Nastavení	Formát souborů	Popis
	JPEG	Upřednostní kvalitu snímku a snímky ukládá v souborovém formátu JPEG.
		Snímky ukládá v souborovém formátu JPEG ve standardní kvalitě snímku. Toto nastavení je užitečné, když chcete zvýšit počet zaznamenaných snímků bez nutnosti měnit počet pixelů.
[RAW		
[RAW	RAW + JPEG	Snímky ukládá současně v souborovém formátu RAW a JPEG. (nebo).
[RAW	RAW	Ukládání snímků v souborovém formátu RAW.



Formát RAW

V souborovém formátu RAW se data ukládají bez zpracování snímků fotoaparátem. Pro přehrávání a editaci souborů ve formátu RAW potřebujete tento přístroj nebo speciální software.

- Snímky ve formátu RAW můžete upravovat s použitím [Zpracování RAW] v menu [Přehrávání]. (→213)
- Chcete-li zpracovávat a upravovat snímky ve formátu RAW na počítači, použijte software (Ichikawa Soft Laboratory „SILKYPIX Developer Studio“). Chcete-li získat tento software, stáhněte si ho z webu dodavatele a nainstalujte na svůj počítač. (→274)

- Statický snímek RAW je vždy zaznamenan s rozlišením [4:3] (4896×3672).
- Pokud z fotoaparátu odstraníte snímek zaznamenaný ve formátu [RAW:📷] nebo [RAW:📷], budou odstraněny také odpovídající soubory RAW a JPEG.
- Při přehrávání snímku pořízeného s [RAW] se v závislosti na poměru stran nastaveném při pořízení snímku zobrazí šedá oblast.
- Při fotografování ve formátu 4K nebo záznamu v režimu [Dodatečné zaostření] se použije fixní nastavení [📷].
- V následujících případech nelze použít nastavení [RAW:📷], [RAW:📷] nebo [RAW]:
 - Režim Panoramatický snímek
 - [Noční záběr z ruky] (režim Průvodce scény)

[Režim měření]

Režim záznamu:

Metodu měření jasu lze změnit.

MENU → [Zázn.] → **[Režim měření]**

[Režim měření]	Pozice měření jasu	Podmínky
 (Poměrové měření)	Celá obrazovka	Běžné použití (vytváří vyvážené snímky)
 (Měření s vyvážením na střed)	Střed a oblast okolo středu	Objekt ve středu
 (Bodové měření)	Střed [+] (cíl bodového měření) 	Velký rozdíl mezi jasnem objektu a pozadí (např. osoba v bodovém osvětlení na jevišti, v protisvětle)

- Pokud nastavíte cíl bodového měření na okraj displeje, měření může být ovlivněno jasnem okolního prostředí.



[Světla a stíny]

Režim záznamu:

Světlé oblasti a stíny na snímku lze upravit a potvrdit jas těchto úseků na displeji.

1 Nastavte položky menu (→43)

MENU → [Zázn.] → [Světla a stíny]

<input checked="" type="checkbox"/> ([Standardní])	Bez úprav.
<input checked="" type="checkbox"/> ([Vyšší kontrast])	Prosvětlí jasné oblasti a ztmaví stíny.
<input checked="" type="checkbox"/> ([Nižší kontrast])	Ztmaví světlé oblasti a zesvětlí stíny.
<input checked="" type="checkbox"/> ([Rozjasnit stíny])	Projasní tmavé oblasti.
/ / ([Vlastní nastavení])	Lze nastavit a zaregistrovat vlastní tvar.

2 Otáčením zadního ovladače upravte jas zvýrazněných a stínovaných úseků

- Ⓐ Světlá oblast
- Ⓑ Tmavá oblast
- Ⓒ Zobrazení náhledu

- Každým stiskem zadního ovladače se přepíná mezi nastavením zvýrazněného a stínovaného úseku.
- Chcete-li uložit preferované nastavení, vyberte tlačítkem ▲ ikonu cílového uživatelského profilu (Vlastní nastavení 1, Vlastní nastavení 2 a Vlastní nastavení 3).
- Tažením po grafu můžete upravit nastavení.

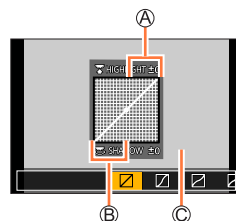

3 Stiskněte [MENU/SET]

- Můžete stisknout tlačítko [DISP.] na obrazovce nastavení jasu a tím přepnout zobrazení.

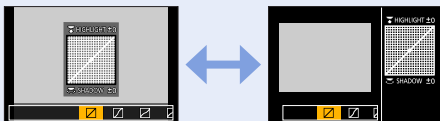

- Nastavení upravená v , , nebo budou po vypnutí fotoaparátu obnovena do výchozího nastavení.

[i.dynamický]

Režim záznamu: **P** **A** **S** **M**

Pokud je mezi objektem a pozadím výrazný kontrast, kontrast a expozice se nastaví automaticky, aby snímek získal živější barvy.

MENU → **[Zázn.]** → **[i.dynamický]**

Nastavení: **[AUTO]** / **[HIGH]** / **[STANDARD]** / **[LOW]** / **[OFF]**

- Tato funkce není dostupná v následujících případech:
 - Když je položka [HDR] nastavena na [ON]
 - Pokud je položka [Citlivost] nastavena na [H.6400]

[I.rozlišení]

Režim záznamu: **P** **A** **S** **M**

K fotografování statických snímků s ostřejšími obrysy a lepším rozlišením lze použít technologii Inteligentní rozlišení.

MENU → **[Zázn.]** → **[I.rozlišení]**

Nastavení: **[HIGH]** / **[STANDARD]** / **[LOW]** / **[EXTENDED]** / **[OFF]**

- Když je nastaveno [EXTENDED], můžete pořizovat přirozeněji vypadající snímky se zvýrazněním vysokého rozlišení.
- Nastavení [EXTENDED] se při natáčení videosekvencí, pořizování fotografií 4K nebo při záznamu v režimu [Dodatečné zaostření] automaticky změní na [LOW] .

[HDR]

Režim záznamu: **P** **A** **S** **M**

Fotoaparát může kombinovat 3 statické snímky pořízené s různými expozicemi do jediného správně exponovaného snímku s bohatou gradací. Samostatné dílčí snímky sloužící k vytvoření snímku HDR se neukládají. Ztrátu gradace v jasných a tmavých úsecích lze minimalizovat například velkým kontrastem mezi pozadím a objektem. Kombinovaný HDR snímek uložený do formátu JPEG.

[MENU] → **[Zázn.]** → **[HDR]**

Nastavení: **[ON]** / **[OFF]** / **[SET]**

■ Změna nastavení

[Dynamický rozsah]	<p>[AUTO]: Pořídí snímek po automatickém nastavení rozsahu expozice na základě kontrastu objektu.</p> <p>[±1EV] / [±2EV] / [±3EV]: Pořídí snímek s použitím nastaveného rozsahu expozice.</p>
[Automaticky překrýt]	<p>[ON]: Automaticky upraví rozdíl v postavení snímků způsobený chvěním apod. Doporučujeme používat toto nastavení při fotografování z ruky.</p> <p>[OFF]: Neupravuje rozdíly v poloze snímků. Doporučujeme používat tuto funkci při fotografování ze stativu.</p>

- Během snímání série nepohybujte po stisku spouště fotoaparátem.
- Protože se po pořízení série statických snímků vytváří jejich kombinace, potrvá několik okamžiků, než bude možno vyfotografovat další snímek.
- Objekt, který se během záznamu pohyboval, se může zaznamenat jako zdvojený obraz (duch).
- Když je [Automaticky překrýt] nastaveno na [ON], zorný úhel se nepatrně zúží.
- Při fotografování s bleskem je režim blesku pevně nastaven na (Nucený blesk vypnut).
- Tato funkce nebude pracovat u statických snímků během natáčení videosekvencí.
- Tato funkce není k dispozici v následujících případech:
 - V režimu [Sériové snímání]
 - Při fotografování ve formátu 4K
 - Při záznamu v režimu [Dodatečné zaostření]
 - Při záznamu v režimu [Vějíř]
 - Pokud je položka [Kvalita] nastavena na [RAW], [RAW] nebo [RAW]
 - Při použití [Časosběrný snímek]
 - Když je položka [Automatické snímání] z [Fázová animace] nastavena na [ON]

[Multiexpozice]

Režim záznamu: **PAS**

Na jediném snímku lze vytvořit efekt podobný operaci až čtyřnásobné expozice.

MENU → **[Zázn.]** → **[Multiexpozice]**

1 Stiskem ▲ vyberte položku [Start] a poté stiskněte [MENU/SET]**2 Určete kompozici a vyfotografujte první snímek**

- Po pořízení prvního snímku namáčkněte spoušť, a pokračujte na další záznam.
- Tlačítka ▲ ▼ vyberte položku a stiskněte [MENU/SET]. Provádět můžete následující operace.
 - [Další]: Přejít na další záznam.
 - [Opak.]: Odstranit výsledek posledního záběru a pořídít jiný snímek.
 - [Odejit]: Ukončit režim Multiexpozice a uložit pořízený snímek.

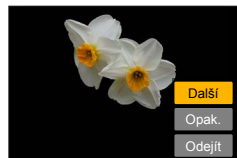
**3 Vyfotografujte druhý, třetí a čtvrtý snímek**

- Pokud během fotografování snímků stisknete tlačítko [Fn1], pořízené snímky se uloží a režim Multiexpozice se ukončí.

4 Tlačítkem ▼ vyberte [Odejit] a stiskněte [MENU/SET]

- Operaci lze ukončit také namáčknutím spouště.

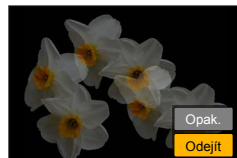
**■ Změna nastavení**

[Auto zesílení]	Pokud vyberete [OFF], všechny výsledky expozice budou překryty tak, jak jsou. V závislosti na objektu proveďte podle potřeby kompenzační expozice.
[Překrytí]	Pokud vyberete [ON], můžete na dříve zaznamenané snímky použít režim Multiexpozice. Poté, co vyberete [Start], zobrazí se snímky na kartě. Vyberte snímek ve formátu RAW a stiskem tlačítka [MENU/SET] pokračujte v záznamu.

- Informace pro naposledy pořízený snímek budou použity jako údaje o záznamu snímků pořízených prostřednictvím funkce Multiexpozice.
- V průběhu záznamu v režimu [Multiexpozice] nelze nastavit položky zobrazené na stránce s menu šedou barvou.
- Funkci [Překrytí] lze provádět pouze u snímků ve formátu RAW zaznamenaných tímto fotoaparátem.
- Tato funkce není k dispozici v následujících případech:
 - Při použití [Časosběrný snímek]
 - Při použití [Fázová animace]

[Typ závěrky]

Režim záznamu:

Snímky lze pořizovat se dvěma typy závěrky: mechanická závěrka a elektronická závěrka.

	Mechanická závěrka	Elektronická závěrka
Blesk	○	–
Rychlost závěrky (sekundy)	4*1 - 1/2000	1*1 - 1/16000
Zvuk závěrky	Zvuk mechanické závěrky + Zvuk elektronické závěrky*2	Zvuk elektronické závěrky*2

*1 Liší se podle nastavení citlivosti ISO. (→101)

*2 Chcete-li upravit hlasitost zvuku elektronické závěrky, použijte položku [Hlas.závěrky] a [Tón závěrky]. (→203)

MENU → [Zázn.] → [Typ závěrky]

[AUTO]	Režim závěrky se automaticky přepne na základě podmínek záznamu a rychlosti závěrky. • Režim s mechanickou závěrkou má vyšší prioritu než režim se závěrkou elektronickou, protože mechanická závěrka má menší počet funkčních omezení, např. při záznamu s bleskem apod.
[MSHTR]	K fotografování se použije pouze mechanická závěrka.
[ESHTR]	K fotografování se použije pouze elektronická závěrka.

- V následujících případech je záznam proveden s elektronickou závěrkou.
 - [E] se zobrazí na displeji
 - Při záznamu fotografií v režimu 4K
 - Při záznamu v režimu [Dodatečné zaostření]
 - Při nastavení položky [Tichý režim] na [ON]
- Pokud fotografujete pohybující se objekt pomocí elektronické závěrky, objekt na snímku může být v některých případech zešikmený.
- Pokud pořídíte snímek s elektronickou závěrkou při zářivkovém nebo LED osvětlení, mohou se na něm vyskytnout vodorovné pruhy. Pokud použijete nižší rychlost závěrky, vodorovné pruhy mohou být potlačeny. (→59)

[Red.červ.očič]

Režim záznamu: **P** **A** **S** **M**

Automaticky detekuje červené oči a provede opravu statického snímku při fotografování v režimu blesku s potlačením červených očí ([], []).

MENU → **[Zázn.]** → **[Red.červ.očič]**

Nastavení: [ON] / [OFF]

- Pokud je tato funkce nastavena na [ON], ikona blesku se změní na []/[].
- Oprava jevu červených očí nemusí být možná, závisí na okolnostech.

[ISO limit]

Režim záznamu: **P** **A** **S** **M**

Horní limit citlivosti ISO můžete nastavit, když je citlivost ISO nastavena na [AUTO] nebo [Eiso].

MENU → **[Zázn.]** → **[ISO limit]**

Nastavení: [200] / [400] / [800] / [1600] / [3200] / [OFF]

- Tato funkce není k dispozici v následujících případech:
 - [Jasná noční scéna], [Studená noční obloha], [Teplá zářivá noční scéna], [Noční záběr z ruky] (Režim Průvodce scény)
 - Během natáčení videosekvence

[Navýšení ISO]

Režim záznamu: **P** **A** **S** **M**

Nastavení lze změnit zvýšením citlivosti ISO o úroveň 1 EV nebo 1/3 EV.

MENU → **[Zázn.]** → **[Navýšení ISO]**

Nastavení: [1/3EV] / [1 EV]

[Rozšířené ISO]

Režim záznamu: **P** **A** **S** **M**

Číselné hodnoty, které lze nastavit pro citlivost ISO, lze rozšířit.

MENU → **[Zázn.]** → **[Rozšířené ISO]**

Nastavení: **[ON]** / **[OFF]**

- Nastavení nelze uskutečnit během fotografování 4K nebo při záznamu v režimu [Dodatečné zaostření].

[Kompenzace difrakce]

Režim záznamu: **P** **A** **S** **M**

Fotoaparát zvýší rozlišení prostřednictvím korekce rozmazání způsobeného difrakcí při zavřené cloně.

MENU → **[Zázn.]** → **[Kompenzace difrakce]**

Nastavení: **[AUTO]** / **[OFF]**

- Obrazový šum na okrajích snímku může víc vyniknout při použití vyšší citlivosti ISO.

[Prostor barev]

Režim záznamu: **P** **A** **S** **M**

Aby se zaznamenané snímky správně zobrazovaly na obrazovce počítače nebo tiskárny apod., můžete nastavit metodu reprodukce barev.

MENU → **[Zázn.]** → **[Prostor barev]**

[sRGB]	Nastaví barevný prostor sRGB. Toto nastavení je ve velké míře používáno zařízeními, jako jsou počítače apod.
[AdobeRGB]	Nastaví barevný prostor AdobeRGB. AdobeRGB má širší reprodukci barev než barevný prostor sRGB. Z toho důvodu je barevný prostor AdobeRGB používán především profesionálními aplikacemi např. pro komerční tisk apod.

- Pokud nemáte odborné znalosti o barevném prostoru AdobeRGB, vyberte [sRGB].
- Při natáčení videosekvencí, pořizování fotografií 4K nebo při záznamu v režimu [Dodatečné zaostření] se použije fixní nastavení [sRGB].

[Rozezn. tváří]

Režim záznamu:

Funkce Rozeznávání tváře rozpozná tvář podobnou zaregistrované tváři a pro tvář s vyšší prioritou automaticky upraví ostření a expozici. Fotoaparát automaticky rozezná osobu, na kterou chcete zaostřit, a i když stojí v pozadí nebo na kraji skupinového snímku, zaznamená její tvář zřetelně.

MENU → **[Zázn.]** → **[Rozezn. tváří]**

Nastavení: **[ON]** / **[OFF]** / **[MEMORY]**

■ Jak pracuje funkce Rozeznávání tváře

Během záznamu

- Fotoaparát rozezná zaregistrovanou tvář a nastaví ostření a expozici.
- Pokud jsou rozeznány zaregistrované tváře, k nimž byla zadána jména, jejich jména se zobrazí (max. 3 osoby).

Během přehrávání

- Zobrazí se jméno a věk.



- **[Rozezn. tváří]** funguje pouze v režimu automatického ostření nastaveném na .
- Informace o rozeznávání tváře bude obsahovat pouze první snímek ze záznamu snímků v sérii.
- Jméno osoby rozpoznané v prvním snímku se zobrazí v případě skupinových snímků.
- Osoby na těchto snímcích lze přejmenovat pomocí funkce **[REPLACE]** v nabídce **[Upravit tváře]** (→226).
- Tato funkce není k dispozici v následujících případech:
 - [Efekt miniaturny] (Režim Kreativní)
 - Během natáčení videosekvence
 - Při záznamu fotografií v režimu 4K
 - Při záznamu v režimu [Dodatečné zaostření]
 - Při použití [Časosběrný snímek]

■ Registrace snímků obličeje

Lze zaregistrovat snímky tváří až 6 osob, společně s informacemi, jako jména a data narození.

- ① Tlačítkem ▼ vyberte [MEMORY] a stiskněte [MENU/SET]
- ② Tlačítky ▲ ▼ ◀ ▶ vyberte [Nový] a stiskněte [MENU/SET]

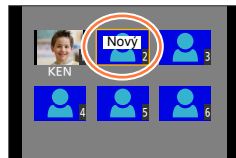

- ③ Obličej zarovnejte s vodičky a fotografujte
 - Jiné tváře než tváře lidských bytostí (např. zvířat) nelze registrovat.
 - Při stisku tlačítka ▶ nebo dotyku [i] se zobrazí vysvětlení.

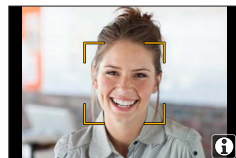

- ④ Tlačítky ▲ ▼ vyberte položku, kterou chcete upravit, a stiskněte [MENU/SET]

[Jméno]	Zadejte název. • Podrobnosti o vkládání znaků naleznete v kapitole „Vkládání textu“ (→50)
[Věk]	Nastavte datum narození.
[Přidat snímky]	<ol style="list-style-type: none"> ① Tlačítky ◀ ▶ vyberte [Přidat] a stiskněte [MENU/SET] <ul style="list-style-type: none"> • Pokud bude kurzorovým tlačítkem vybrán zaregistrovaný snímek obličeje, zobrazí se stránka pro potvrzení mazání. Chcete-li snímek obličeje odstranit, vyberte [Ano]. ② Vyfotografujte snímek (krok ③)

Seznam položek menu

Tipy pro fotografování při registraci snímků obličeje

- Ujistěte se, zda má osoba otevřené oči a zavřená ústa, zda má obličej nasměrovaný přímo na fotoaparát, a přesvědčte se, zda její vlasy nezakrývají obrysy obličeje, oči a obočí.
- Ujistěte se, že na obličej nedopadají žádné velké stíny. (Během registrace se nepoužívá blesk.)

Dobrý příklad pro registraci tváře

**Pokud se zdá, že má fotoaparát s rozeznáváním tváře při záznamu problémy**

- Zaregistrujte další snímky tváře stejné osoby v interiéru a venku nebo s jiným výrazem či z jiného úhlu.
- Zaregistrujte další snímky na místě, kde fotografujete.
- Pokud už není zaregistrovaná osoba rozeznávána, zaregistrujte ji znovu.
- V některých případech fotoaparát dokonce nemůže zaregistrované osoby rozeznat nebo je rozeznává nesprávně – záleží to na jejich výrazu nebo na prostředí.

Úprava nebo odstranění informací o zaregistrovaných osobách

- 1 Tlačítkem ▼ vyberte [MEMORY] a stiskněte [MENU/SET]
- 2 Tlačítka ▲▼◀▶ vyberte snímek osoby, jejíž profil chcete upravit nebo odstranit, a stiskněte [MENU/SET]
- 3 Tlačítka ▲▼ vyberte položku a stiskněte [MENU/SET]

[Úprava údajů]	Úprava jména nebo jiné zaregistrované informace. (Krok 4 odstavce „Registrace snímků obličeje“)
[Priorita]	Nastavení pořadí priority pro ostření a expozici. 1 Tlačítka ▲▼◀▶ vyberte pořadí registrace a stiskněte [MENU/SET]
[Vymazat]	Odstraní informace a snímky obličejů zaregistrovaných osob.

[Nastavení profilu]

Režim záznamu:   PASM      

Chcete-li do snímku zaznamenat jméno či věk v měsících/letech, před jeho pořízením můžete zadat jméno či datum narození dítěte nebo domácího mazlíčka.

■ Zadání jména a věku v měsících/letech

MENU →  **[Zázn.]** → **[Nastavení profilu]**

Nastavení:  ¹ ([Dítě1]) /  ² ([Dítě2]) /  ([Mazlíček]) / [OFF] / [SET]

- ① Tlačítka ▼ vyberte [SET] a stiskněte [MENU/SET]
- ② Tlačítka ▲ ▼ vyberte [Dítě1], [Dítě2] nebo [Mazlíček] a stiskněte [MENU/SET]
- ③ Tlačítka ▲ ▼ vyberte položku [Věk] nebo [Jméno] a stiskněte [MENU/SET]
- ④ Tlačítkem ▼ vyberte [SET] a stiskněte [MENU/SET]
Zadejte položku [Věk].
Zadejte položku [Jméno].
• Podrobnosti o vkládání znaků naleznete v kapitole „Vkládání textu“ (→50)
- ⑤ Tlačítkem ▼ vyberte [Konec] a dokončete stiskem [MENU/SET]

■ Zrušení zobrazení jména a věku v měsících/letech

Režim [Nastavení profilu] nastavte na [OFF].

- Nastavení [Jméno] a [Věk] pro tisk lze vytvořit na počítači pomocí softwaru „PHOTOfunSTUDIO“ (→273), který si stáhnete z webových stránek. Pomocí funkce [Text.značka] lze statický snímek opatřit také textem.
- Nastavení [Nastavení profilu] není dostupné při fotografování ve formátu 4K nebo při záznamu v režimu [Dodatečné zaostření].
- Jméno nebo věk v měsících/letech nemůžete vložit v následujících případech:
 - Během natáčení videosekvence
 - Statické snímky, které lze pořizovat během natáčení videosekvencí (→159)

[Video]

- Položky [Styl snímků], [Nastavení filtru], [AFS/AFF/AFC], [Režim měření], [Světla a stíny], [i.dynamický], [i.rozlišení], [Kompenzace difrakce], [i.Zoom], [Digitální zoom], [Stabilizátor] a [Předsádka] jsou společné pro menu [Zázn.] i [Video]. Pokud se nastavení v jednom menu změní, nastavení se stejným názvem v druhém menu se automaticky změní také.

Podrobnosti viz příslušná položka menu [Zázn.].

- [Živé oříznutí 4K] (→156)
- [Video momentka] (→160)
- [Formát záznamu] (→153)
- [Kvalita záz.] (→153)
- [Režim expozice] (→78)
- [Vysokorychl. video] (→79)
- [Kontinuální AF] (→155)
- [Red. chvění] (→189)
- [Tiché ovládání] (→80)
- [Potlačení hluku větru] (→189)
- [Zoom mikrof.] (→190)

[Red. chvění]

Režim záznamu:   **PAS**       

Rychlost závěrky může být pevně nastavena za účelem snížení blikání obrazu nebo výskytu pruhů v obraze.

MENU →  [Video] → [Red. chvění]

Nastavení: [1/50] / [1/60] / [1/100] / [1/120] / [OFF]

[Potlačení hluku větru]

Režim záznamu:   **PAS**      

Sníží hluk větru narážejícího do vestavěného mikrofону při zachování kvality zvuku.

MENU →  [Video] → [Potlačení hluku větru]

Nastavení: [HIGH] / [STANDARD] / [OFF]

- [HIGH] účinně potlačuje hluk větru snížením hlubokých zvuků, je-li detekován silný vítr.
- [STANDARD] extrahuje a potlačuje pouze hluk větru bez snížení celkové kvality zvuku.

- V závislosti na podmínkách natáčení nemusí být účinnost této funkce vždy stoprocentní.



[Zoom mikrof.]

Režim záznamu:         

Díky spojení s ovládním zoomu bude mnohem jasněji zaznamenávat vzdálené zvuky během zvětšení obrazu a okolní zvuky během širokoúhlého záznamu.

MENU →  **[Video]** → **[Zoom mikrof.]**

Nastavení: [ON] / [OFF]

- Při nastavení [ON] a provádění zoomu může dojít k záznamu zvuku ovládní současně s okolními zvuky. Také záznamová úroveň zvuku bude nižší v porovnání s nastavením [OFF].
- Během zvětšení obrazu je zvukový stereoeffekt potlačen.



[Vlastní]MENU → **fc** [Vlastní]

- [Nast. profilů] (→81)
- [Tichý režim] (→191)
- [Zámek AF/AE] (→99)
- [Aretace AF/AE] (→192)
- [AF závěrka] (→192)
- [Spoušť s namáč.] (→192)
- [I.ostření (AF)] (→192)
- [Nast. jendobod. AF] (→192)
- [Zobraz. jednobod. AF] (→192)
- [AF přisvětlení] (→193)
- [Ostření na střed] (→193)
- [Priorita ostř./spouš.] (→193)
- [AF+MF doostření] (→194)
- [MF lupa] (→194)
- [Zobrazení MF lupy] (→194)
- [MF vodičko] (→194)
- [Zvýraznění obrysů] (→195)
- [Histogram] (→195)
- [Pomůcky] (→196)
- [Označení středu] (→196)
- [Zobr. přepaly] (→196)
- [Zebra] (→197)
- [Monochr. živé zobraz.] (→197)
- [Trvalý náhled] (→197)
- [Expozimetr] (→198)
- [Rádce voliče] (→198)
- [Styl hledáčku] (→38)
- [Styl zobr. Displeje] (→38)
- [Zobr. info. na displeji] (→38)
- [Místo zázni] (→198)
- [Zobr. zbývající] (→198)
- [Auto přehráni] (→199)
- [Fn tlačítko] (→47)
- [Ovladač zoomu] (→199)
- [Návrat polohy objekt.] (→199)
- [Zatažení objektivu] (→199)
- [Q.MENU] (→46)
- [Tlačítko Video] (→200)
- [Nast.dotyku] (→200)
- [Dotyk. listování] (→200)
- [Průvod. menu] (→200)

[Tichý režim]

Zákaz zvukových signálů a blesku ve stejnou dobu.

- V tomto režimu budou zvukové signály ztlumeny, blesk bude nastaven na [🔇] (Nucený blesk vypnut) a AF přisvětlení se vypne. U následujících funkcí je použito fixní nastavení:
 - [Typ závěrky]: [ESHTR]
 - Blesk: [🔇] (Nuceně vypnutý blesk)
 - [AF přisvětlení]: [OFF]
 - [Hlas. pípnutí]: [🔇] (VYPNUTO)
 - [Hlas.závěrky]: [🔇] (VYPNUTO)
- I když bude tento režim nastaven na [ON], následující indikátory se rozsvítí nebo budou blikat.
 - Indikátor samospouště
 - Indikátor Wi-Fi připojení
- Zvuky doprovázející ovládání fotoaparátu (např. zvuk clony objektivu) se nevypnou.



[Aretace AF/AE]

Ostření a expozice zůstanou uzamčeny, i když stisknete a přidržíte tlačítko [AF/AE LOCK] (nebo funkční tlačítko, na kterém je zaregistrována funkce [AF/AE LOCK]). Chcete-li zámek zrušit, stiskněte tlačítko ještě jednou.

[AF závěrka]

Určete, zda chcete či nechcete, aby při namáčknutí spouště proběhlo ostření automaticky.

[Spoušť s namáč.]

Závěrka se spustí okamžitě při namáčknutí spouště.

[I.ostření (AF)]

Jestliže bude rozmazání malé, ostření se nastaví automaticky i bez stisku spouště. (Zvyšuje spotřebu energie akumulátoru).

- Tato funkce není k dispozici v následujících případech:
 - Režim Náhled (Preview)
 - Při slabém osvětlení

[Nast. jendobod. AF]

Nastavení doby, po kterou bude stránka zobrazena při namáčknutí spouště během nastavení režimu Automatické ostření na [+].

[Zobraz. jednobod. AF]

Určuje, zda se bude pomocné zobrazení, které se objevuje při nastavení režimu Automatické ostření na [+], zobrazovat v okně či celostránkově.



 →  [Vlastní]

[AF přisvětlení]

AF přisvětlení se rozsvítí při namáčknutí spouště, pokud je na zaostření příliš temno.

- AF přisvětlení má účinnou vzdálenost 1,5 m.
- AF přisvětlení je nastaveno na [OFF] v následujících případech:
 - [Nevšední scénérie], [Jasně modré nebe], [Romantický západ slunce], [Živý západ slunce], [Lesknoucí se voda], [Jasná noční scéna], [Studená noční obloha], [Teplá zářivá noční scéna], [Umělecká noční scéna], [Noční záběr z ruky] (režim Průvodce scény)
 - Když je položka [Tichý režim] nastavena na [ON]
 - Pokud je položka [Předsádka] nastavena na [ON] nebo [OFF]

[Ostření na střed]

Oblast AF nebo MF lupu lze během záznamu posouvat kurzorovým tlačítkem.

- Pokud byla vybrána možnost [AF], [MF], [AF+MF] nebo [MF], můžete přemístit oblast AF. Pokud byla vybrána možnost [AF+MF], můžete přemístit zvětšené zobrazení.
- K volbě funkcí, které se mají zařadit na kurzorové tlačítko (např. Vyvážení bílé a Citlivost ISO) použijte Rychlé menu (→45).
- V následujících případech je parametr [Ostření na střed] pevně nastaven na [OFF]:
 - [Lesknoucí se voda] (Režim Průvodce scény)
 - Režim Kreativní
 - Při použití nastavení [Živé oříznutí 4K]

[Priorita ostř./spouš.]

Zákaz záznamu, pokud není objekt zaostřen.

 →  [Vlastní]

[AF+MF doostření]

Během aktivace zámku ostření můžete provádět jemné ruční ostření (namáčknutím spouště při nastavení položky [AFS/AFF/AFC] z menu [Zázn.] na [AFS] nebo při aktivaci zámku ostření tlačítkem [AF/AE LOCK]).

[MF lupa]

Pokud stisknete tlačítko  (◀), zobrazí se stránka MF Lupa (zvětšené zobrazení).

- MF lupa není k dispozici v následujících případech:
 - Během natáčení videosekvence
 - Při záznamu s  ([Předsér. snímání 4K]) funkce 4K Photo
 - Při použití digitálního zoomu

[Zobrazení MF lupy]

Určuje, zda se bude MF lupa (zvětšené zobrazení) nacházet v okně nebo celostránkovém zobrazení.

[MF vodítko]

Pokud zaostříte ručně, na stránce se zobrazí vodící linky. Můžete si ověřit, zda se bod ostření nachází u bližší nebo vzdálenější strany.

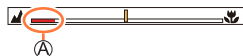

 Ukazatel ∞ (nekonečno)

MENU → **fC** [Vlastní]**[Zvýraznění obrysů]**

Pokud použijete ruční ostření, tato funkce automaticky přidá barvu do úseků snímku, které jsou zaostřeny (úseky, které mají jasné obrysy).

- Pokud je v nabídce [SET] nastaven parametr [Úroveň rozpoznání] na úroveň [HIGH], úseky, které se mají zvýraznit, jsou potlačeny, což umožňuje mnohem přesnější zaostření.
- Při změně nastavení funkce [Úroveň rozpoznání] se následujícím způsobem změní také nastavení položky [Barva zobrazení].

[Úroveň rozpoznání]	[HIGH]	↔	[LOW]
[Barva zobrazení]	[] (světle modrá)	↔	[] (modrá)
	[] (žlutá)	↔	[] (oranžová)
	[] (žluto-zelená)	↔	[] (zelená)
	[] (růžová)	↔	[] (červená)
	[] (bílá)	↔	[] (šedá)

- Při každém dotyku ikony [] v [] se nastavení přepne v pořadí [PEAK L] ([Úroveň rozpoznání]: [LOW]) → [PEAK H] ([Úroveň rozpoznání]: [HIGH]) → [OFF].
- Tato funkce není k dispozici v následujícím případě:
 - [Hrubý monochromatický] (Režim Kreativní)

[Histogram]

Zapnutí/vypnutí zobrazení histogramu.

Když je nastaveno [ON], můžete přesunout histogram tlačítka ▲ ▼ ◀ ▶.

- Přímá obsluha dotykem je možná i na obrazovce pro záznam.

Zobrazuje graf rozložení jasu ve snímku – například pokud má graf špičky vpravo, na snímku je několik jasných úseků. Vrcholek ve středu grafu představuje správnou úroveň jasu (správnou expozici). Lze jej použít jako referenci pro korekci expozice apod.

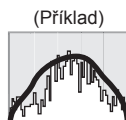



Tmavé ← OK → Jasně

- Pokud histogram není za následujících podmínek stejný jako u zaznamenaného snímku, zobrazí se oranžově:
 - Během kompenzace expozice
 - Při odpálení blesku.
 - Pokud není dosaženo správné expozice, například při nedostatečném osvětlení.

MENU →  [Vlastní]**[Pomůcky]**

Nastavení vzoru vodicích linek zobrazovaných během záznamu.

- Když vyberte , můžete přesunout vodicí linku tlačítky ▲▼◀▶.
- Pozici lze nastavit přímo dotykem  na vodicí lince stránky záznamu.
- Vodicí linka se nezobrazuje během fotografování panoramatického snímku.

[Označení středu]

Zobrazí se křížek [+], který označuje střed displeje záznamu. Slouží k zoomování, kdy pomáhá udržet objekt ve středu displeje.

[Zobr. přepaly]

Pokud je aktivována funkce [Auto přehrání], nebo během přehrávání, přexponované úseky (části snímku, které jsou příliš jasné a na nichž nejsou žádné odstíny šedé) lze na displeji zvýraznit blikáním. Nastavení nemá vliv na zaznamenané snímky.

- Chcete-li přexponované úseky potlačit, pomocí histogramu ([→100](#)) apod. pořídte snímek s nastavenou zápornou kompenzací expozice ([→195](#)) jako referenci atd.
- Během prohlížení fotografií ve formátu 4K, přehrávání snímků pořízených v režimech [Dodatečné zaostření], Vícenásobné přehrávání, Kalendář nebo Přehrávání se zoomem je tato funkce vypnuta.



MENU → fC [Vlastní]

[Zebra]

Oblast na snímku, která by mohla způsobit přeexponování, můžete zkontrolovat tak, že ji zobrazíte pomocí rastru zebra.

[ZEBRA1]:**[ZEBRA2]:**

Úroveň jasu, která se zobrazí pro každý rastr zebra, nastavte volbou [SET].

- Rozsah jasu, z něhož můžete vybírat, je [50%] až [105%]. Nastavení [OFF] je k dispozici pro [Zebra 2]. Pokud byla vybrána hodnota [100%] nebo [105%], s rastrm zebra se zobrazí pouze přeexponované oblasti. Pokud byla nastavena nižší číselná hodnota, rozsah úrovně jasu, který se má zobrazit v každém rastru zebra, vzroste.

- Chcete-li přeexponované úseky potlačit, pomocí histogramu (→100) apod. pořídte snímek s nastavenou zápomou kompenzací expozice (→195) jako referenci atd.
- Zobrazení rastr zebra se nezaznamenává.
- Pokud nastavíte [Zebra] na [Fn tlačítko] (→47) v menu [Vlastní], tak při každém stisku tlačítka s touto přiřazenou funkcí se nastavení přepne následujícím způsobem: [Zebra 1] → [Zebra 2] → [Zebra vypnuta]. Když nastavíte [Zebra 2] na [OFF], můžete rychle přepínat nastavení v pořadí: [Zebra 1] → [Zebra vypnuta].

[Monochr. živé zobraz.]

Stránku záznamu lze zobrazit černobíle. Tato funkce je vhodná pro případy, kdy černobíle zobrazení usnadňuje zaostrění v režimu Ruční ostření.

- Nastavení nemá vliv na zaznamenané snímky.

[Trvalý náhled]

V režimu ruční expozice lze na stránce záznamu zkontrolovat vliv zvolené hodnoty clonového čísla a rychlosti závěrky.

- Tato funkce není k dispozici při použití blesku.

Seznam položek menu

MENU → **fC** [Vlastní]**[Expozimetr]**

Vypnutí/zapnutí zobrazení ukazatele expozice.

Ⓐ Měřič expozice

- Pokud tuto funkci nastavíte na [ON], po dobu aktivace funkce Programme Shift, během nastavování clony a operace s rychlostí závěrky se zobrazí měřič expozice.
- V červeně vyznačeném rozsahu není dosažení správné expozice možné.
- Pokud se měřič expozice nezobrazí, stiskem tlačítka [DISP.] přepněte zobrazení na displeji.
- Pokud přibližně během 4 sekund nedojde k žádné operaci, měřič expozice se vypne.

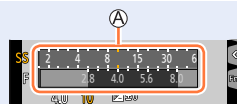
**[Rádce voliče]**

Aktivace/zákaz zobrazení pokynů k ovládání při přepínání záznamových režimů.



Příklad

[Místo záznu]

Přepínání nastavení zorného úhlu pro záznam statických snímků a videosekvencí.

- Vyznačená oblast záznamu je přibližná.
- Nastavení [Místo záznu] není dostupné při fotografování ve formátu 4K nebo při záznamu v režimu [Dodatečné zaostření].

[Zobr. zbývající]

Přepínání mezi zobrazením počtu zaznamenaných snímků, které lze pořídit, a dostupnou délkou záznamu.

Seznam položek menu

MENU →  [Vlastní]**[Auto přehrání]**

Nastavte dobu, po kterou se budou statické snímky zobrazovat po jejich pořízení.

- Pokud vyberete [HOLD], snímky se zobrazí dokud nenamáčknete spoušť.
- Během záznamu v režimu 4K Photo a [Dodatečné zaostření] se položky nastavení [Auto přehrání] změní na [ON] a [OFF].

[Ovladač zoomu]

Změna nastavení operace se zoomem.

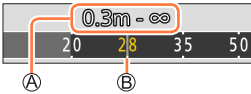
Q (Zoom)	Zoom pracuje normálním způsobem.
Q. (Krokování zoomu)	<p>Při každé operaci se zoomem se zoom zastaví v poloze pro jednu z přednastavených ohniskových vzdáleností.</p> <p>Ⓐ Rozsah ostření Ⓑ Aktuální pozice zoomu</p> <p>• Toto nastavení nepracuje při záznamu videosekvencí a záznamu fotografií v režimu 4K s nastavením [4K] ([Předseř. snímání 4K]).</p> 

[Návrat polohy objekt.]

Zachování polohy zoomu a ostření, pokud je fotoaparát vypnutý.

[Zatažení objektivu]

Jakmile se fotoaparát přepne ze stránky záznamu na stránku přehrávání, tubus objektivu se přibližně po 15 sekundách automaticky zasune.

 →  [Vlastní]

[Tlačítko Video]

Aktivace/zákaz tlačítka videosekvence.

[Nast. dotyku]

Zapnutí/vypnutí funkce dotykového displeje.

[Dotykový panel]	Všechny dotykové funkce.
[Stiskněte záložku]	Ovládání záložek, např.  zobrazené na pravé straně okna.
[Dot. ostření]	Optimalizace ostření [AF] nebo ostření a jasu [AF+AE] pro objekt označený dotykem.
[AF dotykové plochy]	Ovládání umožňující pohyb oblasti AF dotykem displeje, když se používá hledáček. (→94)

[Dotyk. listování]

Umožňuje nastavit rychlost souvislého posunu snímků vpřed či vzad prostřednictvím dotykové operace.

[Průvod. menu]

Zobrazení/nezobrazení obrazovky pro výběr při přepnutí ovladače režimů na /.



[Nastavení]MENU →  [Nastavení]

- [Online návod] (→201)
- [Nastavit hodiny] (→30)
- [Světový čas] (→201)
- [Datum cesty] (→202)
- [Wi-Fi] (→202)
- [Pípnutí] (→203)
- [Režim Živé zobrazení] (→203)
- [Zobrazení displeje] / [Hledáček] (→204)
- [Podsvícení monitoru] (→204)
- [Prior. monit. (Přehrát)] (→205)
- [Úsporný režim] (→205)
- [Režim USB] (→206)
- [Připojení TV] (→206)
- [Paměť kurzoru] (→207)
- [Barva pozadí] (→207)
- [Informace o nabídce] (→207)
- [Jazyk] (→207)
- [Firmware info] (→207)
- [Reset. korek. expozice] (→207)
- [Auto vyp. samospoušť] (→207)
- [Vynulovat] (→208)
- [Resetovat] (→208)
- [Obnov.Wi-Fi] (→208)
- [Demo režim] (→208)
- [Formátovat] (→28)

[Online návod]

Nastavení: [Zobrazení adresy URL] / [Zobrazení QR kódu]

[Světový čas]

Nastavení času vaší domovské oblasti a cíle cesty.

• Po nastavení položky [Doma] můžete nastavit položku [Cíl cesty].

Nastavení: [Cíl cesty] / [Doma]

1 Tlačítky ▲ ▼ vyberte položku [Cíl cesty] nebo [Doma] a stiskněte [MENU/SET]**2** Tlačítky ◀ ▶ vyberte oblast a stiskněte [MENU/SET]

Pokud byl vybrán [Cíl cesty]



Pokud bylo vybráno [Doma]

A Aktuální čas ve vybraném cíli cesty

B Jméno města/oblasti

C Rozdíl oproti domácímu času

 →  [Nastavení]

■ Pro nastavení letního času

V kroku **2** stiskněte **▲**. (Chcete-li nastavení zrušit, stiskněte znovu)

- Pokud je nastaven letní čas , aktuální čas se posune o 1 hodinu vpřed. Pokud bude nastavení zrušeno, čas se automaticky vrátí na aktuální čas.

■ Až se vrátíte z cíle své cesty

Vyberte [Doma] v kroku **1** a stiskněte [MENU/SET].

- Pokud nelze cíl cesty najít v oblasti zobrazené na displeji, proveďte nastavení na základě rozdílu s domácím časem.

[Datum cesty]

■ [Plán cesty]

Pokud nastavíte plán cesty a vyfotografujete snímky, zaznamená se den vaší cesty, v němž byl snímek pořízen.

■ Záznam [Lokalita]

Po nastavení [Plán cesty] můžete nastavit lokalita.

- Podrobnosti o vkládání znaků naleznete v kapitole „Vkládání textu“ ([→50](#))
- Chcete-li vytisknout údaj [Lokalita] nebo počet dní, které uplynuly, použijte funkci [Text.značka] ([→220](#)) nebo tiskněte pomocí softwaru „PHOTOfunSTUDIO“ ([→273](#)).
- Datum cesty se vypočítává z nastaveného data odjezdu a data nastaveného v hodinách fotoaparátu. Pokud je zadán cíl cesty v [Světový čas], uplynulé dny se přepočítají podle místního času cíle cesty.
- Pokud je položka [Plán cesty] nastavena na [OFF], uplynulé dny se nezaznamenávají. Nezobrazují se, ani když je položka [Plán cesty] nastavena na [SET] po pořízení záznamu.
- Pokud již datum návratu uplynulo, nastavení [Plán cesty] se automaticky zruší.
- [Datum cesty] nelze zaznamenat pro videosekvence ve formátu AVCHD.
- Údaj [Lokalita] nelze zaznamenat při natáčení videosekvencí, pořizování fotografií 4K nebo při záznamu v režimu [Dodatečné zaostření].

[Wi-Fi]

■ [Funkce Wi-Fi] ([→259](#))

■ [Nastavení Wi-Fi] ([→266](#))

 →  [Nastavení]

[Pípnutí]

Nastaví zvuk pípnutí nebo zvuk závěrky.

- [Hlas. pípnutí]

- [Hlas.závěrky]

- [Tón závěrky]

- Pokud je režim [Tichý režim] nastaven na [ON], položka [Pípnutí] bude nedostupná.

[Režim Živé zobrazení]

Slouží k nastavení rychlosti zobrazování a kvality obrazu (Live View) při pořizování snímků.





[ECO 30fps]	V režimu snížené spotřeby energie se snímky zobrazují rychlostí 30 sn/s.
[30fps]	Snímky se zobrazují s frekvencí 30 sn/s.
[60fps]	Rychlost zobrazování má vyšší prioritu než kvalita obrazu a snímky se zobrazují rychlostí 60 sn/s. Použijte například v případě, že chcete natočit rychle se pohybující objekt.

- Pokud je režim [Režim Živé zobrazení] nastaven na [ECO 30fps], funkce Digitální Zoom bude zrušena.
- V následujících případech nelze nastavit [ECO 30fps]:
 - Režim Kreativní video
 - Při fotografování ve formátu 4K
 - Při záznamu v režimu [Dodatečné zaostření]
- Nastavení [Režim Živé zobrazení] nemá vliv na zaznamenaný snímek.
- Hledáček je pevně nastaven na [60fps].

 →  [Nastavení]

[Zobrazení displeje] / [Hledáček]





Úprava jasu a barev displeje nebo hledáčku.





 [Jas]	Úprava jasu.
 [Kontrast]	Úprava kontrastu.
 [Nasycení]	Úprava barevné svěžesti.
 [Červený tón]	Úprava odstínu červené.
 [Modrý tón]	Úprava odstínu modré.

- Pokud se používá displej, dojde k úpravě zobrazení na displeji, pokud se používá hledáček, upraví se zobrazení v hledáčku.
- Některé objekty mohou vypadat jinak než ve skutečnosti, ale zaznamenaný snímek nebude ovlivněn.

[Podsvícení monitoru]

Nastavení jasu displeje podle úrovně osvětlení prostředí.

	Jas se nastavuje automaticky podle jasu v okolí fotoaparátu.
	Zvýšená úroveň jasu.
	Standardní úroveň jasu.
	Snížená úroveň jasu.

- Některé objekty mohou vypadat jinak než ve skutečnosti, ale zaznamenaný snímek nebude ovlivněn.
-  obnoví původní nastavení jasu, pokud se po dobu 30 sekund neuskuteční žádná akce. (Chcete-li displej znovu rozjasnit, stiskněte libovolné tlačítko, nebo se dotkněte displeje.)
- Nastavení  nebo  zkracuje provozní dobu.
-  není možné vybrat během přehrávání.
- Při použití AC síťového adaptéru (volitelný doplněk) a DC redukce pro napájení (volitelný doplněk) je původní nastavení .



 →  [Nastavení]

[Prior. monit. (Přehrát)]

Po přepnutí z režimu záznamu do režimu přehrávání tlačítkem [▶] (Přehrávání) se snímky automaticky zobrazí na displeji.

[ON]	Snímky se zobrazují na displeji.
[OFF]	Snímky se zobrazují v hledáčku nebo na displeji, záleží na tom, který prvek se používal k zobrazování snímků dříve.

[Úsporný režim]

■ [Režim spánku]

Pokud se fotoaparát během časového intervalu vybraného v nastavení nepoužije, automaticky se vypne.

- Obnovení → Namáčkněte spoušť nebo fotoaparát vypněte a zapněte (vypínač [ON/OFF] přepněte do polohy [OFF] a poté znovu do polohy [ON])

■ [Režim spánku (Wi-Fi)]

Pokud se fotoaparát přibližně během 15 minut bez Wi-Fi připojení nepoužije, automaticky se vypne.

- Obnovení → Namáčkněte spoušť nebo fotoaparát vypněte a zapněte (vypínač [ON/OFF] přepněte do polohy [OFF] a poté znovu do polohy [ON]).

■ [Auto vypnutí LVF/displ.]

Pokud se fotoaparát během časového intervalu vybraného v nastavení nepoužije, displej/hledáček se automaticky se vypne.



- Obnovení → Stiskněte libovolné tlačítko, nebo se dotkněte displeje.

- Tato funkce není k dispozici v následujících případech:
 - Během natáčení/přehrávání videosekvence
 - Při záznamu s [4K] (IPředsér. snímání 4K) funkce 4K Photo
 - Při použití nastavení [Multiexpozice]
 - Při připojení k počítači/tiskárně
 - Během prezentací
 - Při použití [Časosběrný snímek]
 - Když je položka [Automatické snímání] v [Fázová animace] nastavena na [ON]
- Při používání AC síťového adaptéru (volitelný doplněk) a DC redukce pro napájení (volitelný doplněk) je funkce [Režim spánku] nebo [Režim spánku (Wi-Fi)] vypnuta.
- Při používání AC síťového adaptéru (volitelný doplněk) a DC redukce pro napájení (volitelný doplněk) bude funkce [Auto vypnutí LVF/displ.] pevně nastavena na [5 MIN.].

 →  [Nastavení]

[Režim USB]

Výběr komunikační metody při připojení fotoaparátu k počítači nebo tiskárně kabelem pro USB připojení (součást dodávky).

 [Volba typu spojení]	Při každém připojení fotoaparátu k počítači nebo tiskárně kompatibilní s PictBridge vyberte komunikační metodu.
 [PictBridge(PTP)]	Vyberte při připojení k tiskárně kompatibilní s PictBridge.
 [PC]	Vyberte při připojení k počítači.

[Připojení TV]

■ [Režim HDMI (přehrávat)]

Nastavení výstupního formátu.

[AUTO]	Výstupní rozlišení se stanovuje automaticky na základě informací z připojeného televizoru.
[4K]	Obrazový výstup s rozlišením 3840×2160 pixelů používající metodu postupného snímání bodů pro stanovený počet efektivních řádků (2 160 řádků).
[1080p]	Obrazový výstup používající metodu postupného snímání bodů pro stanovený počet efektivních řádků (1 080 řádků).
[1080i]	Obrazový výstup používající metodu prokládaného snímání bodů pro stanovený počet efektivních řádků (1 080 řádků).
[720p]	Obrazový výstup používající metodu postupného snímání bodů pro stanovený počet efektivních řádků (720 řádků).
[576p]	Obrazový výstup používající metodu postupného snímání bodů pro stanovený počet efektivních řádků (576 řádků). K výstupu snímání lze podle připojeného televizoru použít 480 dostupných řádků.

- Pokud se při nastavení [AUTO] neobjeví na televizoru žádný obraz, zvolte místo [AUTO] jiné pevné nastavení, které váš televizor podporuje. (Přečtěte si návod k obsluze televizoru.)

■ [VIERA link]

Pokud vyberete [ON], ovládání fotoaparátu a zařízení kompatibilního s funkcí VIERA Link MicroHDMI kabelem se automaticky propojí a umožní ovládání fotoaparátu dálkovým ovladačem zařízení kompatibilního s funkcí VIERA Link. (→271)



 →  [Nastavení]
[Paměť kurzoru]

Uloží se pozice naposledy aktivovaného menu.

[Barva pozadí]

Nastavení barvy pozadí pro stránky s menu.

[Informace o nabídce]

Na stránce s menu se zobrazují vysvětlivky k položkám menu a k nastavení.

[Jazyk]

Nastavení jazyka zobrazeného na displeji.

- Nastavíte-li omylem jiný jazyk, vyberte v menu ikon položku  a nastavte požadovaný jazyk.

[Firmware info]

Zkontrolujte verzi firmwaru fotoaparátu.

- Pokud během zobrazení verze stisknete [MENU/SET], zobrazí se informace o softwaru, např. licence.

[Reset. korek. expozice]

Pokud se změní režim záznamu nebo se fotoaparát vypne, obnoví se výchozí nastavení kompenzace expozice.

[Auto vyp. samospoušť]

Po vypnutí fotoaparátu je nastavení samospouště zrušeno.

 →  [Nastavení]

[Vynulovat]

Vynulování čísel souborů snímků. (Aktualizuje se číslo složky a číslování souborů bude zahájeno číslem 0001.)

- Reset čísla složky na 100:

Nejprve naformátujte kartu a čísla souborů resetujte pomocí funkce [Vynulovat]. Poté na stránce resetování čísla složky vyberte [Ano].

- Lze přiřadit číslo složky v rozsahu 100 až 999.

Číslování nelze resetovat, pokud číslo složky dosáhne 999. V takovém případě si všechny důležité snímky uložte do počítače a kartu naformátujte (→28).

[Resetovat]

Následující nastavení se změní na výchozí.

- Nastavení záznamu (s výjimkou nastavení [Rozezn. tváří] a [Nastavení profilu]) a nastavení režimu závěrky.

- Nastavení záznamu ([Rozezn. tváří] a nastavení [Nastavení profilu])

- Nastavení / Vlastní nastavení

- Po resetování základního/vlastního nastavení budou resetována také následující nastavení:

- Nastavení [Světový čas]
- Nastavení [Datum cesty] (datum odjezdu, datum návratu, [Lokalita])
- Nastavení položek [Otáčení sn.] a [Třídění snímků] z menu [Přehrávání]

- Čísla složek a nastavení hodin nebudou vynulována.

[Obnov.Wi-Fi]

Obnovení výchozích hodnot nastavení [Wi-Fi].

(S výjimkou [LUMIX CLUB])

[Demo režim]

V režimu [Dodatečné zaostření] (→117) můžete se snímkem zkusit ostření, zvýraznění apod.

[Přehrávání]

- [Diaprojekce] (→210)
- [Přehrávání] (→211)
- [Protokolování polohy] (→212)
- [Zpracování RAW] (→213)
- [Hrom. ulož. FOTOGR. 4K] (→216)
- [Světelná kompozice] (→216)
- [Smazat retušování] (→218)
- [Edit.názvu] (→219)
- [Text.značka] (→220)
- [Rozdělit] (→221)
- [Časosběrné video] (→221)
- [Fázové video] (→222)
- [Zm.rozl.] (→222)
- [Střih] (→223)
- [Otočit] (→223)
- [Otáčení sn.] (→224)
- [Oblíbené] (→224)
- [Nastav.tisk] (→225)
- [Ochrana] (→226)
- [Upravit tváře] (→226)
- [Třídění snímků] (→227)

- V následujících případech se po úpravě snímků vytvoří nové snímky. Před zahájením úprav se ujistěte, že je na paměťové kartě dostatek volného místa.
 - [Zpracování RAW] / [Hrom. ulož. FOTOGR. 4K] / [Světelná kompozice] / [Smazat retušování] / [Text.značka] / [Časosběrné video] / [Fázové video] / [Zm.rozl.] / [Střih]
- Nastavení nebo úpravy snímků nemusí být k dispozici u snímků pořízených jinými fotoaparáty.

■ Výběr snímků po výběru [Jeden] nebo [Více]

Pokud není položka [Jeden] a [Více] k dispozici, vyberte snímek stejným způsobem, jako při volbě [Jeden].

[Jeden]

- ① Tlačítka ◀▶ vyberte statický snímek a stiskněte [MENU/SET]
 - Zobrazí-li se v pravém dolním rohu obrazovky [Nast./zrušit], bude nastavení při dalším stisku [MENU/SET] zrušeno.

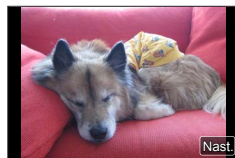

[Více]

Zobrazí-li se podobná obrazovka jako na pravém obrázku:

- ① Tlačítka ▲▼◀▶ vyberte statický snímek a stiskněte [MENU/SET] (opakovat)
 - Zrušení → stiskněte [MENU/SET] ještě jednou.
- ② Tlačítkem ◀ vyberte [OK] a stiskněte [MENU/SET]

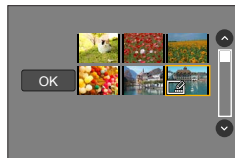

Zobrazí-li se podobná obrazovka jako na pravém obrázku:

- ① Tlačítka ▲▼◀▶ vyberte statický snímek a stiskněte [MENU/SET] (opakovat)
 - Zrušení → stiskněte [MENU/SET] ještě jednou.



[Diaprojekce]

Automaticky přehraje zaznamenané snímky, jeden za druhým. Lze také uspořádat prezentace podle kategorie snímků, například pouze statické snímky nebo pouze videosekvence. Doporučeno pro sledování na obrazovce televizoru.

MENU →  **[Přehrávání]** → **[Diaprojekce]**

1 Tlačítka ▲ ▼ vyberte položku a stiskněte [MENU/SET]

- Pokud vyberete režim [Pouze videozáznam], budou se přehrávat také sekvenční soubory 4K zaznamenané v režimu [Dodatečné zaostření].
- Ze snímků pořízených v režimu [Dodatečné zaostření] se přehraje pouze zaostřený reprezentativní snímek.

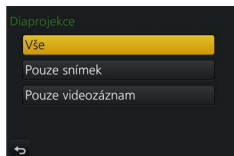
**2 Tlačítkem ▲ vyberte [Start] a stiskněte [MENU/SET]****■ Operace během prezentace**

Ovládání	Ovládání dotykem	Popis
▲		Přehrát/pauza
◀		Předchozí
▼		Zastavení
▶		Další
		Snížení hlasitosti / Zvýšení hlasitosti

■ Změna nastavení – například hudba nebo doba zobrazení

Vyberte [Efekt] nebo [Nastavení] a stiskněte [MENU/SET].

[Efekt]		Tímto způsobem lze při přepínání z jednoho snímku na druhý zvolit obrazové efekty.
[Nastavení]	[Doba trvání]	• [Doba trvání] lze nastavit pouze při nastavení položky [Efekt] na [OFF].
	[Zopakovat]	[ON] / [OFF]
	[Zvuk]	[AUTO]: U statických snímků se bude přehrávat hudba a u videosekvencí se přehraje zvukový záznam. [Hudba]: Přehraje se efektní hudba. [Zvuk]: Zvuk se přehrává z videosekvencí. [OFF]: Hudba a zvuk se nepřehraje.

- Během prezentace sériových souborů 4K zůstanou snímky zaznamenané v režimu [Dodatečné zaostření] nebo skupinové snímky a efekty vypnuty, i když bude aktivován režim [Efekt].
- Při přehrávání následujících snímků v prezentaci, bude nastavení [Doba trvání] neaktivní.
 - Videosekvence
 - Dávkové soubory 4K
 - Snímky zaznamenané v režimu [Dodatečné zaostření]
 - Panoramatické snímky
 - Snímky ze skupiny

[Přehrávání]

Výběr typu snímků a přehrávání. ([Běžné přehr.], [Pouze snímek], [Pouze videozáznam])

MENU →  **[Přehrávání]** → **[Přehrávání]**

1 Tlačítka ▲ ▼ vyberte položku a stiskněte [MENU/SET]

- Pokud vyberete režim [Pouze videozáznam], budou se přehrávat také sekvenční soubory 4K zaznamenané v režimu [Dodatečné zaostření].

[Protokolování polohy]

Až do tohoto přístroje odešlete informace o lokalitě (zeměpisná šířka a délka) získané pomocí smartphonu/tabletu, můžete je na tomto přístroji zapsat do snímků.

Příprava

Odeslání informace o lokalitě ze smartphonu/tabletu do fotoaparátu. (→239)

- Na smartphonu/tabletu je třeba nainstalovat aplikaci „Panasonic Image App“. (→232)

MENU →  **[Přehrávání]** → **[Protokolování polohy]**

- 1** Tlačítkem **▲** vyberte **[Přidat data o poloze]** a stiskněte **[MENU/SET]**
- 2** Tlačítky **▲ ▼** vyberte časové rozpětí pro zápis informace o lokalitě a poté stiskněte **[MENU/SET]**
 - **[GPS]** se zobrazí pro snímky ze zapsanými informacemi o lokalitě.

■ Zrušení zápisu informace o lokalitě

- ① Stiskněte **[MENU/SET]** během zápisu informací o lokalitě

- **[○]** se zobrazí během zrušení.

Při opakovaném výběru během zobrazení **[○]** bude zápis informace o lokalitě pokračovat od místa, kde byl přerušen.

■ Odstranění přijaté informace o lokalitě

- ① Tlačítkem **▼** vyberte **[Vymazat data o poloze]** a stiskněte **[MENU/SET]**
- ② Tlačítky **▲ ▼** vyberte období pro smazání informací o lokalitě a stiskněte **[MENU/SET]**

- Informace o lokalitě nelze zapsat v následujících případech:
 - Snímky, které byly pořízeny po odeslání informací o lokalitě (→239)
 - Snímky, které již obsahují informace o lokalitě
 - Videosekvence pořízené ve formátu **[AVCHD]**



Pokud používáte svůj smartphon/tablet jako dálkový ovladač pro tento přístroj, můžete zapisovat informace o lokalitě do snímků pomocí smartphonu/tabletu. (→240)



[Zpracování RAW]

Fotoaparát lze použít ke zpracování statických snímků pořízených ve formátu RAW. Vytvořený statický snímek se uloží ve formátu JPEG.

MENU →  **[Přehrávání]** → **[Zpracování RAW]**

1 Tlačítka ◀▶ vyberte soubor RAW a stiskněte **[MENU/SET]**

2 Tlačítka ▲▼ vyberte položku a poté potvrďte stiskem **[MENU/SET]**

- Lze nastavit následující položky. Nastavení použita během záznamu jsou použita v době nastavení.
- Metody nastavení se liší podle položky. Podrobnosti viz „Nastavení jednotlivých položek“ (→214).

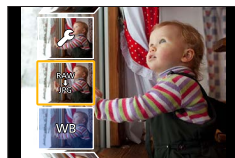

[Vyvážení bílé]	K provedení úprav lze zvolit parametr Vyvážení bílé. Pokud vyberete položku s ikonou  , můžete zpracovat snímky pomocí stejného nastavení, jaké bylo použito při záznamu.
[Korekce expozice]	Můžete provádět kompenzaci expozice v rozsahu -1 EV až +1 EV.
[Styl snímků]	Můžete vybrat efekty [Styl snímků] ([Standardní], [Živé], [Přirozené], [Černobílé], [Krajina] nebo [Portrét]).
[i.dynamický]	Můžete vybrat nastavení [i.dynamický] ([HIGH], [STANDARD], [LOW] nebo [OFF]).
[Kontrast]	Lze upravit kontrast.
[Světla]	Lze upravit jas zvýrazněné oblasti.
[Stíny]	Lze upravit jas zastíněné oblasti.
[Nasycení] / [Barevný tón]	Lze upravit sytost. (Barevný odstín lze upravit, pokud vyberete [Černobílé] pro [Styl snímků].)
[Efekt filtru]	Lze zvolit efekt filtru. (Pouze když vyberete [Černobílé] pro [Styl snímků].)
[Potlač. šumu]	Lze nastavit potlačení šumu.
[I.rozlišení]	Pro položku [I.rozlišení] lze vybrat nastavení ([HIGH], [STANDARD], [LOW], [EXTENDED] nebo [OFF]).
[Ostrost]	Lze upravit vzhled z rozlišení.
[Nastavení]	<p>Chcete-li zahájit následující operace, tlačítka ▲▼ vyberte položky a stiskněte [MENU/SET].</p> <p>[Obnovit úpravy]: Můžete obnovit nastavení s hodnotami používanými během záznamu.</p> <p>[Prostor barev]: Můžete vybrat [Prostor barev] buď z [sRGB], nebo z [AdobeRGB].</p> <p>[Rozlišení]: Při ukládání souboru JPEG můžete vybrat velikost snímku ([L], [M] nebo [S]).</p>



3 Stiskem [MENU/SET] dokončete nastavení

- Stránka v kroku 2 se objeví znovu. Chcete-li nastavit další položku, opakujte kroky 2 až 3.

4 Tlačítka ▲ ▼ vyberte [Zahájit zpracov.] a stiskněte [MENU/SET]

■ Nastavení jednotlivých položek

Když vyberete položku, objeví se stránka pro nastavení.

Ovládání	Ovládání dotykem	Popis
	Přetažení	Slouží k provádění úprav
	[Bílá v kelvinech]	Slouží k zobrazení stránky pro nastavení barevné teploty (→103) (Pouze při nastavení funkce [Vyvážení bílé] na [K])
	[Upravit]	Slouží k zobrazení stránky pro jemnou úpravu vyvážení bílé (→105) (Pouze při aktivaci funkce [Vyvážení bílé])
[DISP.]	[DISP.]	Slouží k zobrazení stránky pro porovnávání
[MENU/SET]	[Nast.]	Slouží k finalizaci právě provedených úprav a k návratu na stránku pro výběr položky

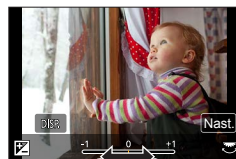

- Pokud jste vybrali parametry [Potlač. šumu], [I.rozlišení] nebo [Ostrost], stránka pro porovnávání se nezobrazí.
- Snímky lze zvětšit pohybem páčky zoomu.
- Zvětšení lze provést také dvojitým rychlým dotykem dotykového displeje. (Pokud bylo zobrazení zvětšeno, vrátí se na stejný poměr zvětšení.)

Seznam položek menu

Následující metody ovládání jsou dostupné k provádění úprav na stránce pro porovnávání.

Ⓐ Aktuální nastavení

Ovládání	Ovládání dotykem	Popis
	Přetažení	Slouží k provádění úprav
[DISP.]	[DISP.]	Slouží k návratu na stránku pro nastavení
[MENU/SET]	[Nast.]	Slouží k finalizaci právě provedených úprav a k návratu na stránku pro výběr položky

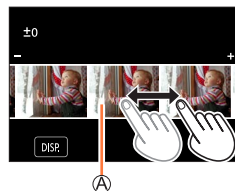

- Pokud se dotknete displeje ve středu, zobrazení se zvětší. Pokud se dotknete ikony [], obnoví se původní velikost snímku.

- Výsledek zpracování souboru RAW na tomto fotoaparátu a souboru RAW zpracovaného v softwaru „SILKYPIX Developer Studio“ (→274) nebude úplně stejný.
- Bez ohledu na nastavení poměru stran snímku během záznamu, snímek ve formátu RAW pořízený na tomto fotoaparátu se vždy zaznamená s poměrem stran [4:3] (4896×3672), ale pokud spustíte funkci [Zpracování RAW] z menu [Přehrávání], snímek bude zpracován s fixním poměrem stran jako v době záznamu.
- Nastavení [Vyvážení bílé] statických snímků pořízených v režimu [Multiexpozice] je fixně dané na stejné nastavení jako při záznamu.
- Pokud je připojen Micro HDMI kabel, funkce [Zpracování RAW] je nedostupná.
- Zpracování RAW lze provádět pouze u snímků pořízených tímto fotoaparátem.

[Hrom. uloř. FOTOGR. 4K]

Ze sériového souboru 4K lze hromadně ulořit najednou 5 sekund záznamu ve formátu 4K.

MENU →  **[Přehrávání]** → **[Hrom. uloř. FOTOGR. 4K]**

1 Tlačítka ◀▶ vyberte sériové soubory 4K a stiskněte [MENU/SET]

- Pokud je délka série 5 sekund nebo méně, všechna okénka lze ulořit jako snímek.

2 Zvolte první okénko, které se má hromadně ulořit jako snímek

- Snímek se uloří ve formátu JPEG jako samostatný snímek ze skupiny sériových snímků (→168).

[Světelná kompozice]

Ze série snímků 4K vyberte snímky, které chcete kombinovat. Části obrazu, které jsou světlejší než u předcházejícího okénka, se budou překrývat s předchozím okénkem a společně vytvoří jediný snímek.



MENU →  **[Přehrávání]** → **[Světelná kompozice]**

1 Tlačítka ◀▶ vyberte sekvenční soubory 4K a stiskněte [MENU/SET]**2 Vyberte metodu kombinování a stiskněte [MENU/SET]****■ [Sloučení do fotom.]: Výběr okének pro kombinaci**

① Tažením posuvníku nebo tlačítka ▲▼◀▶ vyberte okénka ke kombinaci

② Stiskněte [MENU/SET]

- Vybraná okénka se uloří do paměti a na displeji se objeví předchozí stránka.
- Chcete-li zahájit následující operace, tlačítka ▲▼ vyberte položky a stiskněte [MENU/SET].
 - [Další]: Možnost vybrat více snímků pro kombinování.
 - [Vybrat znovu]: Vyřadí okénko vybrané bezprostředně před a umožňuje vybrat jiný obrázek.



③ Chcete-li vybrat ke kombinaci větší počet okének (až 40), opakujte kroky ① - ②

④ Stiskem ▼ vyberte příkaz [Ulořit] a poté stiskněte [MENU/SET]

■ [Sloučení rozsahu]: Výběr rozsahu pro kombinaci

- ① Vyberte okénko prvního snímku a poté stiskněte [MENU/SET]
 - Metoda výběru je stejná jako v kroku ① při nastavení [Sloučení do fotom.].
- ② Vyberte okénko posledního snímku a poté stiskněte [MENU/SET]

3 Na stránce pro potvrzení místa vyberte [Ano] a stiskněte [MENU/SET]

- Snímek se uloží ve formátu JPEG. Budou uloženy také údaje o záznamu (informace Exif) prvního okénka, např. rychlost závěrky, velikost clony a citlivost ISO.

[Smazat retušování]

Nepotřebné části pořízených snímků lze mazat.

- Mazání lze provést pouze dotykem.
[Smazat retušování] automaticky aktivuje ovládání dotykem.



MENU → [Přehrávání] → [Smazat retušování]

- 1 Tlačítky ◀▶ vyberte statický snímek a stiskněte [MENU/SET]**
- 2 Přetáhněte prstem přes úsek, který chcete smazat**
 - Části, které mají být odstraněny, jsou barevně označeny.
 - Klepnutím na [Zpět] vrátíte označenou část do původního stavu.



Mazání detailů (zvětšené zobrazení)

- Dotkněte se [SCALING]
 - Na dotykovém displeji obraz zvětšíte roztážením dvou prstů. Stažením prstů obraz zmenšíte (→40).
 - Tahem po obrazovce můžete zvětšenou část posouvat.
- Dotkněte se [REMOVE]
 - Tímto způsobem se vrátíte nazpět k operaci tažení prstu přes úsek, který chcete smazat. Úsek, který chcete smazat, lze přetáhnout, i když je snímek zvětšený.



- 3 Klepněte na [Nast.]**
- 4 Klepněte na [Ulož], nebo stiskněte [MENU/SET]**

- Snímky mohou vypadat nepřírodně, protože pozadí smazaných částí se vytvoří uměle.
- U skupinových snímků proveďte [Smazat retušování] pro každý snímek zvlášť. (Skupinové snímky nelze upravovat hromadně.)
- Při použití funkce [Smazat retušování] na skupinu snímků jsou upravené snímky uloženy samostatně do nového souboru.
- Není k dispozici, pokud se používá hledáček.
- Tato funkce není k dispozici v následujícím případě:
 - Panoramatické snímky
 - Videosekvence
 - Dávkové soubory 4K
 - Snímky zaznamenané v režimu [Dodatečné zaostření]
 - Statické snímky zaznamenané s nastavením [Kvalita] [RAW]

[Edit.názvu]

Do pořízených snímků lze vkládat znaky (názvy apod.). Zaznamenaný text lze označit pro tisk prostřednictvím funkce [Text.značka] (→220).



MENU →  **[Přehrávání]** → **[Edit.názvu]**

1 Vyberte statický snímek (→209)

- U snímků, které jsou již opatřeny textem, se zobrazuje 

2 Vložte znaky

- Podrobnosti o vkládání znaků naleznete v kapitole „Vkládání textu“ (→50)
- Chcete-li text odstranit, na stránce vkládání textu odstraňte všechny znaky.

- Texty lze vytisknout prostřednictvím softwaru „PHOTOfunSTUDIO“ (→273).
- Současně můžete nastavit až 100 snímků prostřednictvím funkce [Více].
- Tato funkce není k dispozici v následujících případech:
 - Videosekvence
 - Dávkové soubory 4K
 - Snímky zaznamenané v režimu [Dodatečné zaostření]
 - Statické snímky zaznamenané s nastavením [Kvalita] [RAW:, [RAW:] nebo [RAW]

[Text.značka]



Pořízené statické snímky lze označit datem a časem záznamu, cílem cesty, daty cesty apod.

MENU →  **[Přehrávání]** → **[Text.značka]**

1 Vyberte statický snímek (→209)

- [] se zobrazí na displeji při vložení textu do snímku.

2 Tlačítkem ▼ vyberte [Nast.] a stiskněte [MENU/SET]

[Datum pořízení]	[BEZ ČASU]: Vloží datum pořízení snímku [S ČASEM]: Vloží datum a čas pořízení snímku
[Jméno]	 : Vloží jméno uložené pro rozpoznávání obličeje  : Vloží jméno uložené prostřednictvím [Nastavení profilu]
[Lokalita]	Vloží označení lokality uložené v menu [Nastavení] pod položkou [Datum cesty]
[Datum cesty]	Označí počet dnů, které uplynuly od data cesty nastaveného v menu [Nastavení] pod položkou [Datum cesty]
[Název]	Vloží text uložený v [Edit.názvu]



3 Stiskněte tlačítko [Q.MENU/↵]**4 Tlačítkem ▲ vyberte [OK] a stiskněte [MENU/SET]**

- **U statických snímků označených datovou značkou nezadávejte v provozovně fotolabu nebo na tiskárně požadavek tisku data. (Tisk data se může překrývat.)**
- Současně můžete nastavit až 100 snímků prostřednictvím funkce [Více].
- Kvalita snímku se může o něco zhoršit.
- Pokud označíte text na snímcích ve skupině, tyto snímky budou uloženy jako nové snímky.
- Tato funkce není k dispozici v následujících případech:
 - Videosekvence
 - Dávkové soubory 4K
 - Snímky zaznamenané v režimu [Dodatečné zaostření]
 - Statické snímky zaznamenané s nastavením [Kvalita] [RAW]
 - Panoramatické snímky
 - Statické snímky, které již byly opatřeny jinými texty
 - Statické snímky pořízené bez nastavení hodin



[Rozdělit]

Jednu videosekvenci lze rozdělit na 2 části. To je praktické v případě, kdy chcete zachovat pouze potřebné záběry nebo chcete nepotřebné záběry odstranit, abyste si zvýšili volné místo na kartě, např. při cestování.

MENU →  **[Přehrávání]** → **[Rozdělit]**

1 Tlačítka   vyberte videosekvenci, kterou chcete rozdělit, a stiskněte **[MENU/SET]**

2 Pozastavte videosekvenci v místě, kde chcete provést rozdělení, stisknutím tlačítka 

- Pokud během pauzy stisknete tlačítka  , můžete jemně doladit pozici rozdělení videosekvence.

3 Stiskněte 

- Původní videosekvence, která byla rozdělena, se nezachová. (Budou uchovány pouze 2 videosekvence vzniklé rozdělením.)





- Během dělení nevyvípíte fotoaparát ani nevyndávejte kartu či akumulátor. Jinak může být videosekvence odstraněna.
- Videosekvence nelze rozdělit v místě poblíž jejich začátku nebo konce.
- Tato funkce není dostupná v následujícím případě:
 - Krátké videosekvence

[Časoběrné video]

Ze snímků ve skupině, která byla zaznamenána s nastavením [Časoběrný snímek], můžete vytvořit videosekvenci. Videosekvenci, kterou jste vytvořili, se uloží v záznamovém formátu MP4.

MENU →  **[Přehrávání]** → **[Časoběrné video]**

1 Tlačítka   vyberte [Časoběrný snímek] skupinu snímků a stiskněte **[MENU/SET]**

2 Vytvoření videosekvence po zvolení produkční metody

- Podrobnosti viz krok **4** a následující kroky ([→130](#)).
- Podrobnosti o videosekvenci, kterou jste vytvořili, viz ([→130](#)).

[Fázové video]

Ze snímků ve skupině, která byla zaznamenána s nastavením [Fázová animace], můžete vytvořit videosekvenci. Videosekvenci, kterou jste vytvořili, se uloží v záznamovém formátu MP4.

MENU → **[Přehrávání]** → **[Fázové video]**

1 Tlačítka ◀▶ vyberte skupinu fázové animace a stiskněte [MENU/SET]

2 Vytvoření videosekvence po zvolení produkční metody

- Podrobnosti viz krok **7** a následující kroky (→132).
- Podrobnosti o videosekvenci, kterou jste vytvořili, viz (→133).

[Zm.rozl.]

Velikost snímku lze zmenšit tak, aby snímky vyhovovaly velikosti emailových příloh a použití na webových stránkách apod.

MENU → **[Přehrávání]** → **[Zm.rozl.]**

1 Vyberte statický snímek a jeho velikost

[Jeden]

- 1 Tlačítka ◀▶ vyberte statický snímek a stiskněte [MENU/SET]
- 2 Tlačítka ▲▼ vyberte velikost a stiskněte [MENU/SET]

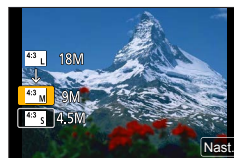
**[Více] (až 100 snímků)**

- 1 Tlačítka ▲▼ vyberte velikost a stiskněte [MENU/SET]
- 2 Tlačítka ▲▼◀▶ vyberte statický snímek a stiskněte [MENU/SET] (opakovat)
 - Zrušení → stiskněte [MENU/SET] ještě jednou.
- 3 Tlačítkem ◀ vyberte [OK] a stiskněte [MENU/SET]

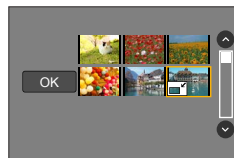

- Po změně velikosti bude kvalita snímku snížena.
- Tato funkce není k dispozici v následujících případech:
 - Videosekvence
 - Dávkové soubory 4K
 - Snímky zaznamenané v režimu [Dodatečné zaostření]
 - Statické snímky zaznamenané s nastavením [Kvalita] [RAW]
 - Panoramatické snímky
 - Snímky ze skupiny
 - Statické snímky, které již byly opatřeny jinými texty



[Stříh]

Statický snímek se zvětší a nechtěné úseky budou oříznuty.

MENU →  **[Přehrávání]** → **[Stříh]**

1 Tlačítka ◀▶ vyberte statický snímek a stiskněte **[MENU/SET]**

2 Vyberte oblast určenou k oříznutí a stiskněte **[MENU/SET]**

- Zvětšování/zmenšování lze uskutečnit také dotykem  / .
- Totéž můžete provést tažením po displeji.



- Oříznutí provedte u každého snímku ve skupině. (Snímky ve skupinových jednotkách nelze upravovat.)
- Pokud oříznete snímek ve skupině, uloží se jako nový snímek.
- Pokud bude statický snímek oříznut, originální informace pro rozeznávání tváře se nezkopírují.
- Po oříznutí bude kvalita snímku snížena.
- Tato funkce není k dispozici v následujících případech:
 - Videosekvence
 - Dávkové soubory 4K
 - Snímky zaznamenané v režimu [Dodatečné zaostření]
 - Statické snímky zaznamenané s nastavením [Kvalita] [RAW]
 - Panoramatické snímky
 - Statické snímky, které již byly opatřeny jinými texty

[Otočit]

Snímky lze ručně otáčet po 90stupňových krocích.

- Funkci [Otočit] nemůžete použít, když je [Otáčení sn.] nastaveno na [OFF].

MENU →  **[Přehrávání]** → **[Otočit]**

1 Tlačítka ◀▶ vyberte snímek a stiskněte **[MENU/SET]**

2 Tlačítka ▲▼ vyberte směr otočení a stiskněte **[MENU/SET]**

: Snímek se otočí o 90 stupňů ve směru hod. ručiček.

: Snímek se otočí o 90 stupňů proti směru hod. ručiček.

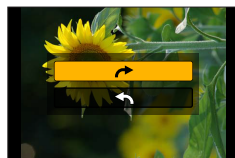

[Otáčení sn.]

Tento režim umožňuje zobrazení snímků ve svislé poloze, jestliže byly pořízeny při svislém držení fotoaparátu.

MENU →  **[Přehrávání]** → **[Otáčení sn.]** → **[ON]**

- Pokud snímky prohlídíte na počítači, nelze je zobrazit jako otočené, pokud není operační systém nebo software kompatibilní s formátem Exif. Exif je souborový formát pro statické snímky, který umožňuje přidávání informací o záznamu apod. Formát zavedla asociace „JEITA (Japan Electronics and Information Technology Industries Association)“.

[Oblíbené]

Své oblíbené snímky můžete označit hvězdičkou [★]. (Při odstraňování snímků tak budete moci odstranit všechny najednou, kromě vašich oblíbených.)

MENU →  **[Přehrávání]** → **[Oblíbené]**

1 Vyberte snímek (→209)**■ Vymazat vše**

Vyberte položku [Oblíbené] → [Zrušit] → [Ano] a poté stiskněte [MENU/SET]

- Lze nastavit až 999 snímků.
- Vybrat [Zrušit] lze pouze při nastavení položky [Přehrávání] na [Běžné přehr.].
- Tato funkce není k dispozici v následujícím případě:
 - Statické snímky zaznamenané s nastavením [Kvalita] [RAW]



[Nastav.tisk]

Pro tisk poskytovatelem tiskových služeb nebo na tiskárnách kompatibilních s DPOF lze vytvořit nastavení tisku snímku/čísla snímku/data. (Informujte se u místního poskytovatele tisku, nebo si přečtěte dokumentaci k tiskárně, zda je DPOF podporováno.)

MENU →  **[Přehrávání]** → **[Nastav.tisk]**

1 Vyberte statický snímek (→209)**2** Tlačítka ▲ ▼ nastavte počet statických snímků a stiskněte **[MENU/SET]** (až 999 snímků)

(Opakujte kroky **1** a **2** při použití [Více])

- Nastavení/zrušení tisku data → Stiskněte ►.

■ Vymazat vše

Vyberte položku **[Nastav.tisk]** → **[Zrušit]** → **[Ano]** a poté stiskněte **[MENU/SET]**

- Pokud jste pro snímky ve skupině nastavili funkci **[Nastav.tisk]**, nastavení pro počet naplánovaných výtisků se týká všech snímků ve skupině a počet zařazených snímků a celkový počet výtisků se zobrazí s ikonou nastavení tisku prvního snímku. Pokud je celkový počet snímků 1 000 nebo vyšší, zobrazí se číslo [999+].
- U snímků opatřených označením **[Text.značka]** nelze nastavit tisk data.
- Nastavení tiskárny může mít přednost před nastavením fotoaparátu, závisí na typu tiskárny.
- Tato funkce není k dispozici v následujících případech:
 - Videosekvence
 - Dávkové soubory 4K
 - Snímky zaznamenané v režimu **[Dodatečné zaostření]**
 - Statické snímky zaznamenané s nastavením **[Kvalita]** **[RAW]**

[Ochrana]

Nastavení ochrany, která znemožní odstranění snímků. Zabrání odstranění důležitých snímků.

MENU → **[Přehrávání]** → **[Ochrana]**

1 Vyberte snímek (→209)**■ Vymazat vše**

Vyberte položku [Ochrana] → [Zrušit] → [Ano] a poté stiskněte [MENU/SET]



Pokud nastavíte zámek proti přepsání na paměťové kartě do pozice „LOCK“ (ZÁMEK), snímek nebude odstraněn.

- Při formátování bude snímek odstraněn, i když je opatřen ochranou.
- Postup nemusí být účinný při používání jiného zařízení.

[Upravit tváře]

Úprava nebo odstranění informace pro rozeznávání u snímků s nesprávnou informací.

MENU → **[Přehrávání]** → **[Upravit tváře]** → **[REPLACE]** nebo **[DELETE]**

1 Tlačítka ◀▶ vyberte snímek a stiskněte [MENU/SET]**2 Tlačítka ◀▶ vyberte osobu a stiskněte [MENU/SET]**

- Pokud jste vybrali možnost [DELETE], přejděte na krok **4**.

3 Tlačítka ▲▼◀▶ vyberte osobu, která má být nahrazena za jinou, a stiskněte [MENU/SET]**4 Tlačítkem ◀ vyberte [Ano] a stiskněte [MENU/SET]**

- Odstraněné informace pro rozeznávání tváře nelze obnovit.
- Upravte informace o rozeznávání tváře ve skupinových jednotkách pro skupinu snímků. (Informace pro každý snímek ve skupině nelze upravovat.)
- Lze upravit pouze první snímek ve skupině.



[Třídění snímků]

Pro přehrávání snímků na tomto přístroji lze vytvořit sekvenci zobrazování.

MENU →  **[Přehrávání]** → **[Třídění snímků]**

[FILE NAME]	Zobrazení snímků v pořadí podle názvu složky nebo názvu souboru. Tento formát zobrazení umožňuje mnohem snadněji vyhledat úložiště snímku na kartě.
[DATE/TIME]	Snímky se zobrazí v chronologickém pořadí podle data a času, v němž byly pořízeny. Pokud jsou snímky pořízeny několika fotoaparáty a uloženy na stejné kartě, tento formát zobrazení umožňuje snadněji vyhledat konkrétní snímek.

- Snímky se nemusí zobrazit v pořadí podle [DATE/TIME] okamžitě pro vložení paměťové karty do přístroje. V takovém případě vyčkejte, dokud se snímky neseřadí podle [DATE/TIME].

Jak lze využít funkci Wi-Fi®

Ovládání fotoaparátu z připojeného smartphonu/tabletu (→232)

Pořizování snímků prostřednictvím smartphonu (záznam s ovládním na dálku)

Přehrávání snímků uložených ve fotoaparátu na smartphonu

Ukládání snímků z fotoaparátu do smartphonu

Odesílání snímků ve fotoaparátu na servery společenských/sociálních sítí

Zápis informace o lokalitě do snímků ve fotoaparátu

Kombinování snímků pořízených v režimu pohotového natáčení (Snap Movie) podle vašich preferencí ve smartphonu



Snadné připojení

Fotoaparát můžete snadno připojit ke smartphonu bez zadávání hesla.

Zobrazení statických snímků na televizoru (→242)

Bezdrátový tisk (→247)

Odesílání snímků do AV zařízení (→248)

Statické snímky a videosekvence lze přenášet do AV zařízení doma (domácí AV zařízení).

Odesílání snímků do počítače (→249)

Používání webových služeb (→251)

Prostřednictvím služby „LUMIX CLUB“ můžete zasílat statické snímky a videosekvence na servery sociálních sítí apod. Statické snímky a videosekvence můžete přijímat na počítači nebo na smartphonu/tabletu prostřednictvím služby Cloud Sync. Service.

- Tato příručka používá termín „smartphone“ pro chytré telefony i tablety, pokud mezi nimi není nutno rozlišovat.



Funkce Wi-Fi

■ Před použitím

- Předem nezapomeňte nastavit datum a čas. (→30)
- Chcete-li na tomto přístroji použít funkci Wi-Fi, požaduje se bezdrátový přístupový bod nebo cílové zařízení vybavené bezdrátovou síťovou funkcí.

■ Osvětlení indikátoru Wi-Fi připojení při použití funkce Wi-Fi

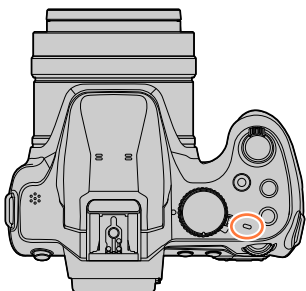

Svítlí: Když je funkce Wi-Fi zapnuta nebo je připojeno Wi-Fi

Blikání: Při odesílání obrazových dat

■ Tlačítko [Wi-Fi]

V tomto návodu k použití se funkční tlačítko, na které je přiřazena funkce [Wi-Fi], označuje jako tlačítko [Wi-Fi]. (Při zakoupení fotoaparátu je funkce [Wi-Fi] přiřazena v režimu záznamu na tlačítko [Fn4] a v režimu přehrávání na tlačítko [Fn1].)

- Podrobnosti o funkčním tlačítku viz (→47).

Spuštění funkce Wi-Fi (v záznamovém režimu):

① Dotkněte se tlačítka [Fn]



② Dotkněte se tlačítka [Wi-Fi]

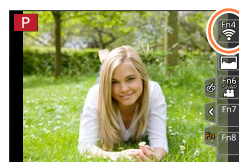

■ Operace, které lze provádět stiskem tlačítka [Wi-Fi]

Pokud stisknete tlačítko [Wi-Fi] v době, kdy nemáte připojení Wi-Fi, fotoaparát se přepne do pohotovostního režimu, v němž se může připojit přímo ke smartphonu. (→233)

- Pokud v tomto okamžiku stisknete tlačítko [DISP.], můžete si vybrat cíl z historie předchozích připojení a rychle se připojit. (→264)

Pokud je fotoaparát připojen k Wi-Fi, můžete stisknout tlačítko [Wi-Fi] a uskutečnit následující operace.

[Ukončit připojení]	Ukončení Wi-Fi připojení.
[Změnit cíl]*1	Ukončení Wi-Fi připojení a možnost výběru jiného Wi-Fi připojení.
[Změnit nastavení odesílání snímků]*2	Podrobnosti viz (→245).
[Uložit aktuální cíl do oblíbených]*1	Po registraci aktuálního cíle nebo metody připojení se lze příště snadno připojit stejným způsobem.
[Síťová adresa]	Podrobnosti viz (→266).

*1 Tato položka se nezobrazí, pokud stisknete ▼ za účelem odeslání snímků na webovou službu, když jsou snímky zobrazeny (→253).

*2 Tato položka se nezobrazí, pokud se používá metoda připojení [Vzdálené snímání a zobrazení] nebo [Přehrávání na televizoru].

Metoda popisu

Pokud vyberete položku „[**Vyberte cíl z historie**]“ apod. popsanou v kroku, proveďte některou z těchto operací.

Pomocí kurzorových tlačítek

Kurzorovým tlačítkem vyberte [Vyberte cíl z historie] a stiskněte [MENU/SET].

Pomocí dotykového displeje

Klepněte na [Vyberte cíl z historie].

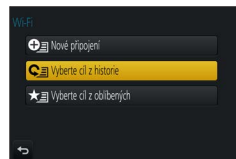

- **Během odesílání snímků neodebírejte paměťovou kartu nebo akumulátor, ani se nepřemísťujte do prostor bez signálu.**
- Fotoaparát nelze použít k připojení k veřejné bezdrátové síti.
- Při použití bezdrátového přístupového bodu použijte zařízení kompatibilní se standardem IEEE802.11b, IEEE802.11g nebo IEEE802.11n.
- Při odesílání snímků doporučujeme, abyste použili dostatečně nabitý akumulátor.
- Odesílání snímků prostřednictvím mobilní sítě může být zpoplatněno částkou za přenos paketových dat - záleží na podmínkách šíření elektromagnetických vln. Pokud se připojení během odesílání snímků přeruší, snímky s chybějícími částmi lze odeslat.

Ovládání fotoaparátu z připojeného smartphonu

Fotoaparát lze ovládat na dálku ze smartphonu.

Na smartphonu musí být nainstalována aplikace „Panasonic Image App“ (dále jenom „Image App“).

Instalace aplikace „Panasonic Image App“ na smartphone/ tablet

Podporované operační systémy	Android™: Android 4.0 nebo novější iOS: iOS 7.0 nebo novější
Instalace	<ol style="list-style-type: none"> ① Své zařízení připojte k síti ② (Android) Vyberte „Google Play™ Store“ (iOS) Vyberte „App Store“ ③ Chcete-li vyhledat aplikaci, vstupte do sekce „Panasonic Image App“ nebo „LUMIX“ ④ Vyberte aplikaci „Panasonic Image App“ a nainstalujte ji 

- Používejte nejnovější verzi.
- Podporované operační systémy – stav k únoru 2017. Verze podporovaných operačních systémů se mohou změnit bez předchozího upozornění.
- Služba nemusí fungovat správně, závisí na typu používaného smartphonu. Nejnovější informace o aplikaci „Image App“ naleznete na níže uvedených stránkách podpory.
<http://panasonic.jp/support/global/cs/dsc/> (Tento web je dostupný pouze v angličtině.)
- Stahování aplikace z mobilní sítě může být zpoplatněno částkou za přenos paketových dat - záleží na podmínkách vaší smlouvy.
- Podrobnosti o ovládání apod. viz [Help] v menu aplikace „Image App“.
- Když používáte aplikaci „Image App“ na chytrém telefonu, který je připojen k fotoaparátu přes Wi-Fi, nemusí být u některých telefonů zobrazena položka [Help] v aplikaci „Image App“. V takovém případě ukončete připojení k fotoaparátu, opět připojte chytrý telefon k mobilní síti 3G nebo LTE nebo ke směrovači s Wi-Fi a poté zobrazte položku [Help] v aplikaci „Image App“.
- Některá vyobrazení a informace v tomto dokumentu se mohou lišit v závislosti na podporovaném operačním systému a verzi aplikace „Image App“.

Připojení ke smartphonu

Připojení bez použití hesla

Fotoaparát můžete snadno připojit k Wi-Fi bez zadávání hesla na smartphonu.

(Na fotoaparátu)

MENU →  **[Nastavení]** → **[Wi-Fi]** → **[Funkce Wi-Fi]** → **[Nové připojení]**
→ **[Vzdálené snímání a zobrazení]**

Ⓐ Identifikátor SSID

- Zobrazí se informace požadované k přímému připojení smartphonu k fotoaparátu (SSID).
- Tyto informace můžete zobrazit také stiskem **[Wi-Fi]** na fotoaparátu.



(Na smartphonu)

- 1** V menu nastavení zapněte funkci Wi-Fi
- 2** Vyberte identifikátor SSID zobrazený na displeji fotoaparátu
- 3** Spusťte aplikaci „Image App“ (→232)

- Až se na fotoaparátu zobrazí stránka s potvrzením připojení, vyberte **[Ano]** a poté stiskněte **[MENU/SET]**. (Pouze při prvním vytvoření připojení.)

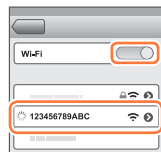

Při zakoupení fotoaparátu je položka [Heslo Wi-Fi] nastavena na [OFF]. Až zahájíte Wi-Fi připojení, nezapomeňte si ověřit, že zařízení zobrazené na stránce s potvrzením připojení je skutečně zařízení, k němuž se chcete připojit. I když bude zobrazeno zařízení nesprávně, pokud zvolíte „Ano“, budete k němu stále připojeni. Pokud se bude v blízkosti vyskytovat jiné zařízení se zapnutou funkcí Wi-Fi, doporučujeme nastavit parametr **[Heslo Wi-Fi]** na **[ON]**. (→234, 235, 266).

Použití hesla pro nastavení připojení

Když je [Heslo Wi-Fi] nastaveno na [ON], můžete posílit zabezpečení použitím manuálního vstupu nebo QR kódu pro ověření heslem.

Příprava

(Na fotoaparátu) Nastavte [Heslo Wi-Fi] na [ON]. (→266)

■ Při načítání QR kódu kvůli připojení

(Na fotoaparátu)

MENU →  [Nastavení] → [Wi-Fi] → [Funkce Wi-Fi] → [Nové připojení]
→ [Vzdálené snímání a zobrazení]

- Ⓐ Identifikátor SSID a heslo
- Ⓑ QR kód

- Zobrazí se informace (QR kód, SSID a heslo) požadované k přímému připojení vašeho smartphonu k tomuto přístroji.
- Tyto informace můžete zobrazit také stiskem [Wi-Fi] na fotoaparátu.

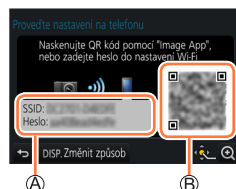

(Na smartphonu)

- ① Spustíte aplikaci „Image App“ (→232)
- ② Vyberte položku „QR kód“
 - Pokud je smartphone připojen k bezdrátovému přístupovému bodu, zobrazení QR kódu může nějakou dobu trvat.
 - (Pro zařízení iOS) Zobrazí se stránka pro potvrzení. Pokračujte volbou [OK].
- ③ Použijte aplikaci „Image App“ a naskenujte QR kód zobrazený na displeji fotoaparátu
 - Pokud na fotoaparátu stisknete tlačítko [MENU/SET], QR kód se zvětší.
- **Pouze pro zařízení iOS**
- ④ Nainstalujte profil
 - Pokud je smartphone zajištěn heslem, zadejte ho, abyste ho mohli odemknout.
- ⑤ Chcete-li uzavřít prohlížeč, stiskněte tlačítko domů
- ⑥ V menu nastavení zapněte funkci Wi-Fi
- ⑦ Na stránce nastavení Wi-Fi vyberte identifikátor SSID zobrazený na fotoaparátu
- ⑧ Spustíte aplikaci „Image App“
 - (Zařízení iOS) Napodruhé už nejsou kroky ① až ⑤ požadovány.

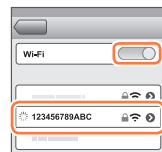

Ovládání fotoaparátu z připojeného smartphonu

■ Chcete-li navázat připojení, zadejte ručně heslo (Na fotoaparátu)

MENU → [Nastavení] → [Wi-Fi] → [Funkce Wi-Fi] → [Nové připojení]
→ [Vzdálené snímání a zobrazení]

- Ⓐ Identifikátor SSID a heslo
- Ⓑ QR kód

- Zobrazí se informace (QR kód, SSID a heslo) požadované k přímému připojení vašeho smartphonu k tomuto přístroji.
- Informace lze zobrazit také stiskem tlačítka [Wi-Fi] na fotoaparátu.

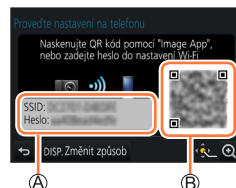

(Na smartphonu)

- ① V menu nastavení zapněte funkci Wi-Fi
- ② Na stránce nastavení Wi-Fi vyberte identifikátor SSID zobrazený na fotoaparátu
- ③ Zadejte heslo zobrazené na fotoaparátu (Pouze při prvním připojení)
 - Pokud používáte zařízení typu Android, při označení pole pro vkládání hesla bude možno heslo při zadávání zobrazit.
- ④ Spustíte aplikaci „Image App“ (→232)

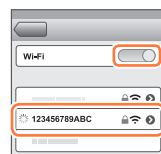

Změna metody připojení

Chcete-li změnit způsob připojení, postupujte následovně:

MENU → [Nastavení] → [Wi-Fi] → [Funkce Wi-Fi]
→ [Nové připojení] → [Vzdálené snímání a zobrazení]
→ tlačítko [DISP.]

nebo

Wi-Fi → Tlačítko [DISP.] → [Nové připojení]
→ [Vzdálené snímání a zobrazení] → Tlačítko [DISP.]



Ovládání fotoaparátu z připojeného smartphonu

■ Při připojení použitím [Prostřednictvím sítě]**(Na fotoaparátu)**

- 1 Vyberte [Prostřednictvím sítě] a stiskněte [MENU/SET]
 - Fotoaparát připojte k bezdrátovému přístupovému bodu způsobem (→260).

(Na smartphonu)

- 2 Zapněte funkci Wi-Fi.
- 3 Vyberte bezdrátový přístupový bod, k němuž jste připojili fotoaparát, a nastavte
- 4 Spusťte aplikaci „Image App“ (→232)

■ Při připojení použitím [Přímé]**(Na fotoaparátu)**

- 1 Vyberte [Přímé] a stiskněte [MENU/SET]
 - Fotoaparát připojte ke smartphonu na základě metody připojení (→263).

(Na smartphonu)

- 2 Spusťte aplikaci „Image App“ (→232)

Ukončení připojení**1 Fotoaparát přepněte do režimu záznamu.**

- Namáčknutím spouště se vraťte do režimu záznamu.

2 Chcete-li Wi-Fi připojení ukončit, vyberte z menu fotoaparátu odpovídající položku

MENU →  **[Nastavení]** → **[Wi-Fi]** → **[Funkce Wi-Fi]**
→ **[Ano]**

- Spojení můžete také ukončit stiskem tlačítka [Wi-Fi] na fotoaparátu (→230).

**3 Na smartphonu ukončete aplikaci „Image App“**

<Používání zařízení iOS>

Chcete-li aplikaci uzavřít, v okně „Image App“ stiskněte tlačítko Domů

<Používání zařízení Android>

Chcete-li aplikaci uzavřít, v okně „Image App“ dvakrát stiskněte tlačítko zpět

- Při záznamu v režimu 4K Pre-Burst pomocí smartphonu ukončete připojení pouze po přepnutí na záznam 4K Burst stiskem tlačítka [Q.MENU/⏏] na fotoaparátu.

Pořizování snímků prostřednictvím smartphonu (záznam s ovládáním na dálku)

1 Připojte fotoaparát ke smartphonu (→233)

2 Proveďte operaci na smartphonu

- ① Vyberte [📶]
- ② Vyfotografujte snímky
 - Pořízené snímky se ukládají do fotoaparátu.
 - Některá nastavení nejsou dostupná.

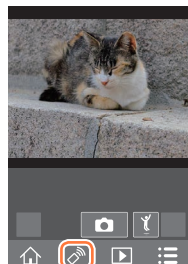

- Při používání zoomu se může fotoaparát při vysunutí tubusu objektivu naklonit. Ujistěte se, že je fotoaparát zajištěn na místě na stativu nebo jiným způsobem.
- Tato funkce není k dispozici v následujících případech:
 - Režim Panoramatický snímek
 - Při použití [Časoběrný snímek]



Pořízení snímku ve výskoku

Pokud držíte smartphonu a uděláte skok, může dojít k automatickému uvolnění spouště, když smartphonu detekuje vrchol skoku.

1 Proveďte operaci na smartphonu

- ① [📶] → [📷] → vyberte citlivost
 - [📷] se zobrazí na obrazovce smartphonu pro ovládání fotoaparátu na dálku.
 - Doporučujeme pořídit zkušební snímky.
 - Podrobnosti o ovládání viz [Help] v aplikaci „Image App“.



Přehrávání snímků ve fotoaparátu na smartphonu

1 Připojte fotoaparát ke smartphonu (→233)

2 Proveďte operaci na smartphonu

① Vyberte [▶]

- Zařízení snímků, které se mají zobrazit, lze na displeji přepnout pomocí ikony vlevo nahoře. Chcete-li zobrazit snímek uložený ve fotoaparátu, vyberte [LUMIX].
- Při dotyku se snímek zobrazí ve větším rozměru.

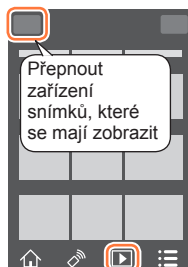

- Při přehrávání videosekvencí je objem dat při přenosu videosekvencí do aplikace „Image App“ omezen. Z toho důvodu může být kvalita snímku odlišná od skutečné videosekvence, která byla zaznamenána. V závislosti na vašem smartphonu a prostředí, ve kterém ho používáte, můžete zaznamenat snížení kvality obrazu nebo přeskakování zvukové stopy při přehrávání videosekvencí a statických snímků.

Ukládání snímků z fotoaparátu do smartphonu

1 Připojte fotoaparát ke smartphonu (→233)

2 Proveďte operaci na smartphonu

① Vyberte [▶]

- Zařízení snímků, které se mají zobrazit, lze na displeji přepnout pomocí ikony vlevo nahoře. Chcete-li zobrazit snímek uložený ve fotoaparátu, vyberte [LUMIX].

② Stiskněte a přidržte snímek a přetažením ho uložte do smartphonu

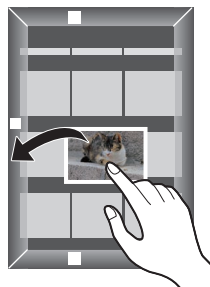

- Statické snímky ve formátu RAW, videosekvence ve formátu AVCHD, videosekvence MP4 s velikostí [Kvalita záznamu] [4K], sekvencní soubory 4K a snímky zaznamenané v režimu [Dodatečné zaostření] nelze uložit.

Odesílání snímků ve fotoaparátu na servery společenských/ sociálních sítí

1 Připojte fotoaparát ke smartphonu (→233)

2 Proveďte operaci na smartphonu

① Vyberte [▶]

- Zařízení snímků, které se mají zobrazit, lze na displeji přepnout pomocí ikony vlevo nahoře. Chcete-li zobrazit snímek uložený ve fotoaparátu, vyberte [LUMIX].

② Stiskněte a přidržte snímek a přetažením ho odešlete na server společenských/sociálních sítí apod.

- Snímek bude odeslán na server společenských/sociálních sítí nebo na jinou webovou službu.

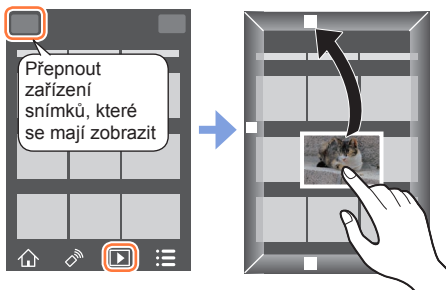

Přidávání informací o lokalitě ke snímkům ve fotoaparátu ze smartphonu

Informace o lokalitě získané ze smartphonu lze odesílat do fotoaparátu. Po odeslání lze tuto informaci zapsat do snímků ve fotoaparátu.

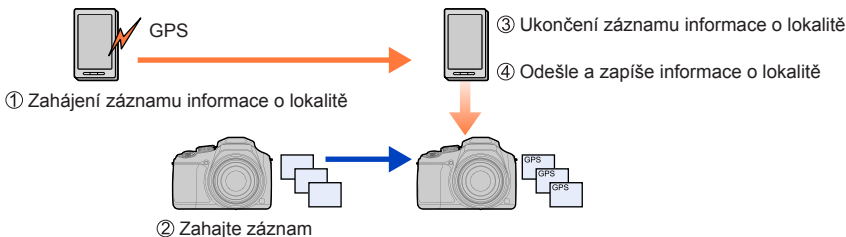

- K zápisu odeslané informace o lokalitě do snímku lze použít také položku [Protokolování polohy] v menu [Přehrávání].
- Může se zapsat informace o lokalitě, která se liší od informace získané během záznamu. Věnujte pozornost následujícím záležitostem.
 - Nastavte [Doma] pod položkou [Světový čas] fotoaparátu na vaši domovskou oblast.
 - Jakmile začne smartphone zaznamenávat informace o lokalitě, nastavení [Doma] pod položkou [Světový čas] fotoaparátu neměňte.
- Informace o lokalitě nelze zapsat do snímků, které byly pořízeny bez nastavení funkce [Nastavit hodiny].

Ovládání fotoaparátu z připojeného smartphonu

■ Záznam informací o lokalitě a pořizování snímků

① Zahajte záznam informací o lokalitě na smartphonu

① Spusťte aplikaci „Image App“ (→232)

② Vybete []

③ Vybete []

④ Vybete [ Start geotagging]



② Pořídte snímek fotoaparátem

③ Ukončete záznam informací o lokalitě na smartphonu

① Vybete [ Stop geotagging] pro ukončení záznamu informací o lokalitě

■ Zápis informací o lokalitě do snímku

Příprava

(Na fotoaparátu) Připojte smartphonu. (→233)

④ Proveďte operaci na smartphonu

① Spusťte aplikaci „Image App“

② Vybete []

③ Vybete []

④ Výběrem [] odešlete nebo zapišete informace o lokalitě

• Při provádění operace postupujte podle zobrazených pokynů.

• [GPS] se zobrazí u snímků, do kterých byly zapsány informace o lokalitě.



- Při záznamu informací o lokalitě se akumulátor smartphonu vybíjí rychleji. Není-li záznam informací o lokalitě nutný, vypněte ho.
- Podrobnosti o ovládání apod. viz [Help] v menu aplikace „Image App“.
 - Na smartphonu lze nastavit interval získávání informací o lokalitě a stav přenosu těchto informací kontrolovat.
- Informace o lokalitě nelze zapsat v následujících případech:
 - Snímky pořízené po odeslání informací o lokalitě do fotoaparátu
 - Snímky již obsahují informace o lokalitě
 - Videosekvence pořízené ve formátu [AVCHD]

Kombinování snímků pořízených v režimu pohotového natáčení (Snap Movie) podle vašich preferencí ve smartphonu

Prostřednictvím smartphonu lze kombinovat videosekvence natočené s funkcí fotoaparátu [Video momentka] (→160). Ke kombinovaným videosekvencím lze přidat hudbu. Kombinovanou videosekvenci lze uložit nebo nahrát na servery webových služeb.

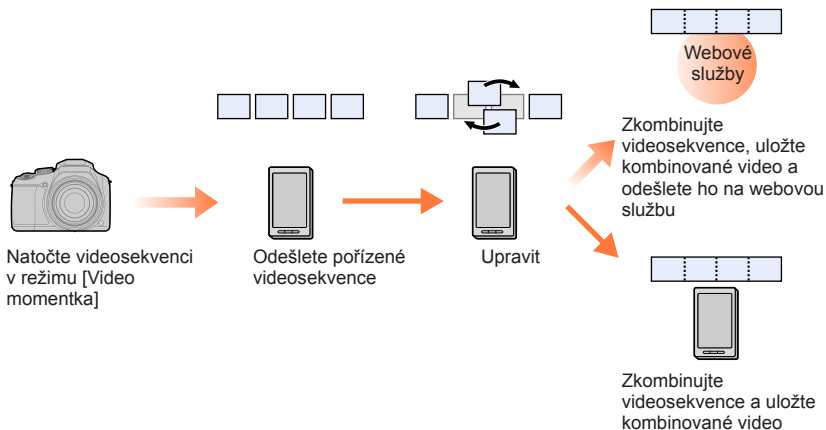

■ Kombinování videosekvencí funkcemi smartphonu

① Připojte fotoaparát ke smartphonu (→233)

② Proveďte operaci na smartphonu

① Vyberte [🏠]

② Vyberte [📷]

- [Video momentka] videosekvence s novějším datem pořízení budou vybrány a automaticky odeslány do smartphonu.
- Nejsou-li videosekvence s novějším datem pořízení k dispozici, zobrazí se stránka pro výběr videosekvencí. Vyberte videosekvence a odešlete je.

③ Chcete-li videosekvence upravit, použijte smartphonu

- Přečtěte si [Help] aplikace „Image App“, kde najdete další informace o práci s [Video momentka] v „Image App“.



- [Video momentka] aplikace „Image App“ vyžaduje smartphonu s podporou OS Android verze OS 4.3 nebo vyšší.
- Model iPhone 4 nepodporuje režim [Video momentka] aplikace „Image App“.

Zobrazení statických snímků na televizoru

Statické snímky lze zobrazit na televizoru, který je kompatibilní s funkcí digitálního renderovacího modulu (DMR) s certifikací DLNA.

Příprava

Televizor přepněte do režimu čekání DLNA.

- Přečtěte si návod k obsluze k televizoru.

MENU →  [Nastavení] → [Wi-Fi] → [Funkce Wi-Fi] → [Nové připojení] → [Přehrávání na televizoru]

1 Vyberte [Prostřednictvím sítě] nebo [Přímé] pro připojení (→260, 263)

2 Vyberte zařízení, k němuž se chcete připojit

- Po navázání připojení se zobrazí stránka.

3 Fotografujte nebo prohlížejte statické snímky (na tomto přístroji)

- Chcete-li ukončit připojení, postupujte následujícím způsobem:

MENU →  [Nastavení] → [Wi-Fi] → [Funkce Wi-Fi] → [Ano]

(Připojení můžete ukončit také tlačítkem [Wi-Fi]. (→230))

- Pokud zobrazíte snímky na televizoru pomocí funkce Wi-Fi, nezískáte výstup s rozlišením 4K. Chcete-li použít výstup snímků s rozlišením 4K, připojte přístroj k televizoru MicroHDMI kabelem. (→269)
- Při připojení televizoru k fotoaparátu se může obrazovka televizoru dočasně vrátit do stavu před připojením. Když snímky vyfotografujete nebo přehrajete, zobrazí se znovu.
- I když jsou na tomto přístroji nastaveny parametry [Efekt] a [Zvuk], při přehrávání snímků na televizoru během prezentace jsou tato nastavení neaktivní.
- Nelze přehrávat videosekvence a sekvenční soubory 4K.
- Během vícenásobného přehrávání, v režimu Kalendář nebo při volbě polohy ostření ze snímku pořízeného v režimu [Dodatečné zaostření] se snímky zobrazené na displeji fotoaparátu nezobrazují na televizoru.



Odesílání snímků

Při odesílání snímků nejprve vyberte [Nové připojení], potom vyberte způsob přenosu.

Až připojení dokončíte, můžete nastavení odesílání také změnit, např. velikost odesílaných snímků.

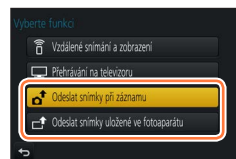

■ Snímky, které lze odeslat

Cíl cesty	JPEG	RAW	MP4*1	AVCHD*1, *2	Dávkový soubor 4K*1 Snímky pořízené v režimu [Dodatečně zaostření]*1
[Chytrý telefon] (→246)	○	–	○*3	–	–
[PC] (→249)	○	○	○	○	○
[Služba synchr. Cloud] (→254)	○	–	○*3	–	–
[Webová služba] (→251)	○	–	○*3	–	–
[AV zařízení] (→248)	○	–	–	–	–
[Tiskárna]*1 (→247)	○	–	–	–	–

*1 Odesílání prostřednictvím [Odeslat snímky při záznamu] není k dispozici.

*2 Soubory větší než 4 GB nelze odesílat.

*3 S výjimkou videosekvencí zaznamenaných s nastavením [Kvalita záznam] v režimu [4K].

- Některé snímky se nemusí přehrát ani odeslat, závisí na zařízení.
- Další informace o přehrávání snímků najdete v návodu k cílovému zařízení nebo návodě k webové službě, kam chcete snímky odeslat.

[Odeslat snímky při záznamu]

Při každém vyfotografování lze pořízený snímek automaticky odeslat do určeného zařízení.

- [Wi-Fi] se zobrazí na obrazovce pro záznam při připojení prostřednictvím [Odeslat snímky při záznamu] a během přenosu souborů se zobrazuje [Wi-Fi].
- Chcete-li ukončit připojení, postupujte následujícím způsobem:

MENU → [Nastavení] → [Wi-Fi] → [Funkce Wi-Fi] → [Ano]

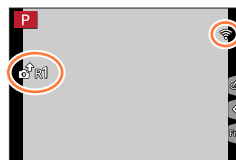

- Chcete-li ukončit spojení nebo změnit nastavení, stiskněte tlačítko [Wi-Fi]. (→230)
Během odesílání statických snímků nelze nastavení změnit. Vyčkejte na dokončení přenosu.

- Protože fotoaparát upřednostňuje záznam, odesílání může trvat déle.
- Pokud vypnete fotoaparát před dokončením odesílání nebo ukončíte připojení Wi-Fi (nebo v podobné situaci), neodeslané soubory nebudou odeslány znovu.
- Během odesílání se může stát, že snímky nebudou možno odstranit, nebo nebudete moci použít menu [Přehrávání].
- Videosekvence, sekvenční soubory 4K zaznamenané v režimu 4K Photo a snímky zaznamenané v režimu [Dodatečné zaostření] nelze odesílat.
- Nastavíte-li [Časosběrný snímek], bude Wi-Fi spojení ukončeno a tato funkce nebude k dispozici.

[Odeslat snímky uložené ve fotoaparátu]

Pořízené snímky lze vybrat a odeslat.

■ Výběr snímků po výběru [Jednotlivý snímek] nebo [Více snímků]

[Jednotlivý snímek]

- ① Vyberte snímek
- ② Vyberte [Nast.]



[Více snímků]

- ① Vyberte snímek (opakovat)
 - Při opakované volbě bude nastavení zrušeno.
- ② Vyberte [OK]
 - Počet snímků, které lze prostřednictvím volby [Více snímků] odeslat, je omezen.

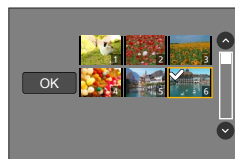

- Chcete-li na stránce, která se zobrazí po odeslání snímku, změnit nastavení odesílání, stiskněte tlačítko [DISP.]. Chcete-li připojení ukončit, vyberte možnost [Konec].

- Podrobnosti menu [Přehrávání] [Oblíbené] nebo nastavení [Nastav.tisk] nebudou odeslány.
- Odeslání některých snímků pořízených jiným fotoaparátem nemusí být možné.
- Odeslání snímků, které byly změněny nebo upraveny na počítači, nemusí být možné.

Změna nastavení pro odesílání snímků

Po připojení můžete změnit nastavení odesílání jako např. velikost odesílaných snímků tlačítkem [DISP.].

[Velikost]	Změna velikosti snímku k odeslání. [Původní] / [Automat. režim]*¹ / [Změnit] <ul style="list-style-type: none"> • Pokud vyberete [Automat. režim], bude velikost souboru určena podmínkami místa určení. • Můžete nastavit velikost obrazu pro [Změnit] z [M], [S] nebo [VGA]. Poměr stran se nezmění.
[Formát souboru]*²	[JPG] / [RAW+JPG] / [RAW]
[Vymazat data o poloze]*³	Určete, zda se mají ze snímků před odesláním odstranit informace o lokalitě. [ON]: Odstranit informace o lokalitě, poté odeslat. [OFF]: Zachovat informace o lokalitě a odeslat. <ul style="list-style-type: none"> • Tato operace pouze odstraní informace o lokalitě ze snímků, které se mají odeslat. (Z originálních snímků uložených v tomto přístroji nebudou informace o lokalitě odstraněny.)
[Limit pro cloud]*⁴	Můžete zvolit, zda snímky odeslat, jestliže bude ve složce Cloud nedostatek volného místa. [ON]: Snímky neodesílat. [OFF]: Odstranit snímky od nejstaršího, poté odeslat snímky nové.

*¹ Dostupné pouze při nastavení cíle na [Webová služba].

*² Dostupné pouze při nastavení cíle na [PC].

*³ Dostupné pouze při nastavení cíle na [Služba synchr. Cloud] nebo [Webová služba].

*⁴ Dostupné pouze při nastavení cíle na [Služba synchr. Cloud].

Odesílání snímků do smartphonu

Příprava

Předem si nainstalujte aplikaci „Image App“. (→232)

MENU →  **[Nastavení]** → **[Wi-Fi]** → **[Funkce Wi-Fi]** → **[Nové připojení]**
→ **[Odeslat snímky při záznamu]** / **[Odeslat snímky uložené ve fotoaparátu]**
→ **[Chytrý telefon]**

1 Vyberte [Prostřednictvím sítě] nebo [Přímé] pro připojení (→260, 263)

(Na smartphonu)

■ Při připojení pomocí [Prostřednictvím sítě]

- ① Zapněte funkci Wi-Fi
- ② Vyberte a nastavte bezdrátový přístupový bod
- ③ Spusťte aplikaci „Image App“

■ Při připojení s nastavením [Připojení WPS]* v režimu [Přímé]

- ① Spusťte aplikaci „Image App“

* WPS se vztahuje k funkci, která umožňuje snadnou konfiguraci nastavení týkajících se připojení a zabezpečení bezdrátových síťových zařízení. Chcete-li zkontrolovat, zda je smartphon, který používáte, kompatibilní s WPS, podívejte se do návodu k vašemu smartphonu.

■ Při připojení pomocí [Ruční připojení] v [Přímé]

- ① Zapněte funkci Wi-Fi
- ② Vyberte SSID zobrazený na tomto přístroji
- ③ Spusťte aplikaci „Image App“

2 Vyberte zařízení, k němuž se chcete připojit

3 Zkontrolujte nastavení odesílání a vyberte [Nast.]

- Chcete-li nastavení odesílání změnit, stiskněte tlačítko [DISP.]. (→245)

[Odeslat snímky při záznamu]

4 Poříděte statický snímek (→243)

[Odeslat snímky uložené ve fotoaparátu]

4 Vyberte snímek (→244)



Bezdrátový tisk

Pořízené fotografie můžete tisknout bezdrátově na tiskárně kompatibilní s rozhraním PictBridge (kompatibilní s bezdrátovou LAN)*.

* Kompatibilní se standardem DPS přes IP.

O podrobnosti týkající se tiskáren PictBridge (kompatibilních s bezdrátovou sítí) požádejte výrobce tiskárny.

MENU →  **[Nastavení]** → **[Wi-Fi]** → **[Funkce Wi-Fi]** → **[Nové připojení]**
→ **[Odeslat snímky uložené ve fotoaparátu]** → **[Tiskárna]**

1 Vyberte **[Prostřednictvím sítě]** nebo **[Přímé]** pro připojení (→260, 263)

2 Vyberte tiskárnu, k níž se chcete připojit

3 Vyberte statický snímek a tiskněte

- Snímky se vybírají stejným způsobem, jako při připojení kabelem pro USB připojení. Podrobnosti viz (→278).
- Chcete-li ukončit připojení, stiskněte tlačítko **[Q.MENU/↶]**.

- Videosekvence, sekvenční soubory 4K a snímky zaznamenané v režimu **[Dodatečné zaostření]** nelze tisknout.



Odesílání snímků do AV zařízení

Statické snímky a videosekvence lze přenášet do AV zařízení doma (domácích AV zařízení), např. do rekordérů kompatibilních s DLNA.



Příprava

Při odesílání snímku do AV zařízení nastavte na svém zařízení režim čekání DLNA.

- Podrobnosti vyhledejte v návodu k obsluze svého zařízení.

MENU → [Nastavení] → [Wi-Fi] → [Funkce Wi-Fi] → [Nové připojení]
→ [Odeslat snímky při záznamu] / [Odeslat snímky uložené ve fotoaparátu]
→ [AV zařízení]

1 Vyberte [Prostřednictvím sítě] nebo [Přímé] pro připojení (→260, 263)

2 Vyberte zařízení, k němuž se chcete připojit

3 Zkontrolujte nastavení odesílání a vyberte [Nast.]

- Chcete-li nastavení odesílání změnit, stiskněte tlačítko [DISP.]. (→245)

[Odeslat snímky při záznamu]

4 Pořídte statický snímek (→243)

[Odeslat snímky uložené ve fotoaparátu]

4 Vyberte snímek (→244)

- Odesílání se nemusí podařit, závisí to na provozním stavu AV zařízení. Odesílání může také chvíli trvat.

Odesílání snímků do počítače

Statické snímky a videosekvence pořízené fotoaparátem lze odeslat do počítače.

Příprava

- Zapněte počítač.
- Před odesláním snímku do počítače připravte na počítači složku k příjmu snímků.
- Pokud se standardní nastavení pro pracovní skupinu na připojeném počítači změní, musíte změnit nastavení na fotoaparátu pod položkou [Připojení k PC]. (→266)

Vytvoření složky pro příjem snímků

- Vytvořte uživatelský účet na počítači (název účtu (až 254 znaků) a heslo (až 32 znaků)) obsahující alfanumerické znaky. Pokus o vytvoření složky pro příjem se nemusí podařit, pokud bude účet obsahovat jiné než alfanumerické znaky.

■ Používání aplikace „PHOTOfunSTUDIO“

- ① Na počítač nainstalujte aplikaci „PHOTOfunSTUDIO“ (→273)
- ② Pomocí aplikace „PHOTOfunSTUDIO“ vytvořte složku k příjmu snímků
 - Podrobnosti naleznete v návodu k aplikaci „PHOTOfunSTUDIO“ (PDF).

■ Bez používání aplikace „PHOTOfunSTUDIO“

(Pro Windows)

Podporované operační systémy: Windows 10 / Windows 8.1 / Windows 8 / Windows 7

Příklad: Windows 7

- ① Zvolte složku, kterou chcete použít k příjmu, poté klikněte pravým tlačítkem
- ② Vyberte [Vlastnosti] a nastavte sdílení složky
 - Podrobnosti naleznete v návodu k počítači nebo v nápovědě k operačnímu systému.

(Pro Mac)

Podporované operační systémy: OS X v10.5 až v10.12

Příklad: OS X v10.8

- ① Zvolte složku, kterou chcete použít k příjmu, poté klikněte na položky v následujícím pořadí
[Soubor] → [Získat informace]
- ② Povolte sdílení složky
 - Podrobnosti naleznete v návodu k počítači nebo v nápovědě k operačnímu systému.

Odesílání snímků do počítače

MENU →  [Nastavení] → [Wi-Fi] → [Funkce Wi-Fi] → [Nové připojení]
 → [Odeslat snímky při záznamu] / [Odeslat snímky uložené ve fotoaparátu]
 → [PČ]

1 Vyberte [Prostřednictvím sítě] nebo [Přímé] pro připojení (→260, 263)

2 Vyberte počítač, k němuž se chcete připojit

- Pokud se počítač, ke kterému se chcete připojit, nezobrazí, vyberte položku [Manuální vložení] a poté zadejte název počítače (u modelů Mac název NetBIOSu).

3 Vyberte složku, do které chcete odeslat

4 Zkontrolujte nastavení odesílání a vyberte [Nast.]

- Chcete-li nastavení odesílání změnit, stiskněte tlačítko [DISP.]. (→245)

[Odeslat snímky při záznamu]

5 Pořídte statický snímek (→243)

[Odeslat snímky uložené ve fotoaparátu]

5 Vyberte snímek (→244)

- Ve specifikované složce se vytvoří složky seřazené podle data odeslání a snímky se uloží do těchto složek.
- Pokud se zobrazí stránka k zadání uživatelského účtu a zadání hesla, zadejte heslo, které jste nastavili na počítači.
- Pokud název počítače (u modelů Mac název NetBIOS) obsahuje mezery apod., jeho rozpoznání nemusí proběhnout správně. Pokud se nelze připojit, doporučujeme název počítače (u modelů Mac název NetBIOS) změnit na kombinaci pouze 15 nebo méně alfanumerických znaků.
- Pokud je v operačním systému nebo v zabezpečovacím softwaru povolena brána firewall, připojení fotoaparátu k počítači nemusí být možné.



Použití webových služeb

Prostřednictvím služby „LUMIX CLUB“ můžete zasílat statické snímky a videosekvence na servery sociálních sítí apod. Volbou tohoto nastavení lze statické snímky a videosekvence automaticky přenášet na server [Služba synchr. Cloud] a statické snímky a videosekvence můžete přijímat na počítači nebo ve smartphonu.



Při odesílání snímků na webové služby

Příprava

Abyste mohli snímky odesílat na webové služby, je třeba se zaregistrovat do „LUMIX CLUB“ ([→255](#)).

Abyste mohli snímky zasílat na konkrétní webovou službu, potřebujete registraci do dané služby. ([→252](#))

- Společnost Panasonic nepřebírá žádnou odpovědnost za škody vzniklé v důsledku úniku, ztráty apod. snímků přenesených na webové služby.
- Při přenosu na webové služby snímky z fotoaparátu neodstraňujte ani po dokončeném odesílání, dokud si neověříte, že byly na webové služby přeneseny správně. Společnost Panasonic nepřebírá žádnou odpovědnost za škody vzniklé v důsledku odstranění snímků uložených v tomto přístroji.
- Snímky přenesené na webové služby nelze na tomto fotoaparátu zobrazit ani odstranit. Vstupte na webové služby prostřednictvím svého smartphonu nebo počítače a snímky zkontrolujte.
- Pokud se odesílání snímků nezdaří, na e-mailovou adresu zaregistrovanou na serveru „LUMIX CLUB“ bude odeslána zpráva s popisem závady.



Registrace webové služby na „LUMIX CLUB“

Kompatibilní webové služby si ověřte na stránce „FAQ/Contact us“ na následujícím webu.
http://lumixclub.panasonic.net/eng/c/lumix_faqs/

Příprava

Ověřte si, zda máte vytvořen účet na webových službách, které chcete použít, a máte k dispozici přihlašovací údaje.

- 1 Prostřednictvím smartphonu nebo počítače se připojte na „LUMIX CLUB“**
<http://lumixclub.panasonic.net/eng/c/>
- 2 Zadejte své přihlašovací ID a heslo pro „LUMIX CLUB“ a přihlaste se ke službě**
- 3 Pokud jste na „LUMIX CLUB“ nezaregistrovali svou e-mailovou adresu, zaregistrujte ji**
- 4 Vyberte webovou službu, kterou chcete použít pro nastavení odkazu webové služby, a zaregistrujte ji**
 - Při registraci služby postupujte podle zobrazených pokynů.

Odesílání snímků

MENU →  [Nastavení] → [Wi-Fi] → [Funkce Wi-Fi] → [Nové připojení]
 → [Odeslat snímky při záznamu] / [Odeslat snímky uložené ve fotoaparátu]
 → [Webová služba]

- 1 Vyberte [Prostřednictvím sítě] a připojte se (→260)**
- 2 Vyberte webovou službu, k níž se chcete připojit**
- 3 Zkontrolujte nastavení odesílání a vyberte [Nast.]**
 - Chcete-li nastavení odesílání změnit, stiskněte tlačítko [DISP.]. (→245)

[Odeslat snímky při záznamu]

- 4 Pořídte statický snímek (→243)**

[Odeslat snímky uložené ve fotoaparátu]

- 4 Vyberte snímek (→244)**

■ Rychlé odesílání snímků z fotoaparátu na webovou službu

Jakmile odešlete první snímek, můžete další snímky odesílat na webovou službu stejně rychle a snadno jako s použitím smartphonu, pokud máte k dispozici připojení k bezdrátovému přístupovému bodu.

(Následující návod předpokládá, že již máte zřízen účet na „LUMIX CLUB“ a ve fotoaparátu je uloženo připojení k bezdrátovému přístupovému bodu.)

① Zobrazte snímek

② Stiskněte ▼ a poté stiskem ◀ vyberte [Ano]

(Pokud přehráváte skupinové snímky po jednom, stiskněte ▲ a poté vyberte [Nahrát (Wi-Fi)] nebo [Nahrát vše (Wi-Fi)].)

• Stejnou operaci lze vykonat dotykem [F].

(Při výběru skupinového snímku se dotkněte [F], [G], [H] a poté [I] a poté vyberte [Nahrát (Wi-Fi)] nebo [Nahrát vše (Wi-Fi)])

③ Vyberte webovou službu, k níž se chcete připojit

④ Zkontrolujte nastavení odesílání a vyberte [Nast.]

Fotoaparát je připojen k již používanému bezdrátovému přístupovému bodu a snímky se odesílají na webovou službu.

• Když pokračujete s odesláním jiného snímku, kroky ③, ④ nejsou nutné.

• Chcete-li změnit nastavení přenosu snímků, stiskněte tlačítko [DISP.]. (→245)

• Chcete-li ukončit spojení, stiskněte [MENU/SET] nebo použijte jiný ovládací prvek k opuštění obrazovky pro přehrávání. Spojení můžete také ukončit stiskem tlačítka [Wi-Fi] na fotoaparátu. (→230)



Změna nastavení pro odesílání snímků nebo webové služby

Ukončete bezdrátové připojení a pokračujte od kroku ① a dále.

• Nastavení přenosu můžete změnit stiskem tlačítka [Wi-Fi] při použití Wi-Fi připojení. (→230)

- Není-li ve fotoaparátu uloženo připojení k dostupnému bezdrátovému přístupovému bodu, zobrazí se stránka s dotazem, zda si přejete vybrat způsob připojení. Vyberte metodu připojení a fotoaparát připojte k bezdrátovému přístupovému bodu. (→260)
- Nemáte-li účet na „LUMIX CLUB“, zobrazí se stránka s dotazem, zda si přejete zaslat nové přihlašovací údaje. Získejte přihlašovací ID a nastavte heslo. (→256)
- Pokud se snímky zobrazí jako skupina, odešlou se všechny. Pokud se zobrazí jeden snímek ze skupiny, odešle se pouze zobrazený snímek.

Odesílání snímků na [Služba synchr. Cloud]

Příprava

Abyste mohli odesílat snímky do složky Cloud, musíte se zaregistrovat do prostředí „LUMIX CLUB“ (→255) a nakonfigurovat nastavení Cloud Sync. Ke konfiguraci nastavení Cloud Sync. použijte aplikaci „PHOTOfunSTUDIO“ (→273) na počítači nebo „Image App“ na smartphonu.

■ O snímcích odeslaných do složky Cloud prostřednictvím služby [Služba synchr. Cloud] (Aktualizováno od února 2017)

- Pokud nastavíte jako cílové místo snímků [Služba synchr. Cloud], odeslané snímky se budou dočasně ukládat do složky Cloud a lze je synchronizovat s používaným zařízením, např. s počítačem nebo smartphonem.
- Složka Cloud ukládá přenesené snímky po dobu 30 dnů (až 1 000 snímků). Přenesené snímky budou po uplynutí 30 dnů od přenosu automaticky odstraněny. Dále, pokud počet uložených snímků překročí 1 000, některé snímky mohou být odstraněny i dříve než 30 dnů od přenosu – v závislosti na nastavení parametru [Limit pro cloud] (→245).
- Po dokončení stahování snímků ze složky Cloud do všech specifikovaných zařízení mohou být snímky ze složky Cloud odstraněny dokonce i během 30 dnů od přenosu.

MENU →  [Nastavení] → [Wi-Fi] → [Funkce Wi-Fi] → [Nové připojení]
→ [Odeslat snímky při záznamu] / [Odeslat snímky uložené ve fotoaparátu]
→ [Služba synchr. Cloud]

1 Vyberte [Prostřednictvím sítě] a připojte se (→260)

2 Zkontrolujte nastavení odesílání a vyberte [Nast.]

- Chcete-li nastavení odesílání změnit, stiskněte tlačítko [DISP.]. (→245)

[Odeslat snímky při záznamu]

3 Pořídte statický snímek (→243)

[Odeslat snímky uložené ve fotoaparátu]

3 Vyberte snímek (→244)

Používání služby „LUMIX CLUB“

O službě [LUMIX CLUB]

Vyžádejte si přihlašovací údaje pro „LUMIX CLUB“ (zdarma).

Pokud tento přístroj zaregistrujete do služby „LUMIX CLUB“, můžete synchronizovat snímky mezi přístroji, které používáte, nebo tyto snímky přenášet na webové služby.

„LUMIX CLUB“ použijte, pokud přenášíte snímky na webové služby.

- Pro tento přístroj i smartphone si můžete nastavit stejné přihlašovací údaje do služby „LUMIX CLUB“. (→257)

Podrobnosti vyhledejte na stránkách služby „LUMIX CLUB“.
<http://lumixclub.panasonic.net/eng/c/>

Mějte prosím na paměti:

- Služba může být pozastavena kvůli pravidelné údržbě nebo neočekávaným problémům, a její obsah může být změněn nebo přidán bez předchozího upozornění uživatelů.
- Služba může být zastavena zcela nebo zčásti na základě upozornění vydaného přiměřenou dobu předem.



Vyžádání nových přihlašovacích údajů ([Nový účet])

MENU →  **[Nastavení]** → **[Wi-Fi]** → **[Nastavení Wi-Fi]** → **[LUMIX CLUB]**
→ **[Nastavit/přidat účet]** → **[Nový účet]**

- Připojte se k síti. Výběrem [Další] přejděte na další stránku.
- Pokud již fotoaparát získal přihlašovací ID, zobrazí se stránka pro potvrzení. Chcete-li si vyžádat nové přihlašovací údaje, zvolte [Ano]. Pokud nové přihlašovací údaje nepotřebujete, zvolte [Ne].

1 Vyberte metodu připojení k bezdrátovému přístupovému bodu a nastavte (→260)

- Stránka nastavení se objeví pouze při prvním připojení. Metody připojení nastavené na tomto přístroji se ukládají a použijí se pro následující připojení. Chcete-li změnit bezdrátový přístupový bod, ke kterému se připojujete, stisknete tlačítko [DISP.] a potom změníte cíl připojení.
- Výběrem [Další] přejděte na další stránku.

2 Přečtěte si podmínky používání služby „LUMIX CLUB“ a potom vyberte [Souhlasím]

- Stránky lze přepínat tlačítky ▲▼.
- Chcete-li zobrazení stránky zvětšit, otočte páčkou zoomu ve směru T (zvětšení 2x).
- Pokud po zvětšení stránky otočíte páčkou zoomu ve směru W, obnoví se původní velikost stránky (žádné zvětšení).
- Tlačítky ▲▼◀▶ můžete posouvat zvětšenou oblast.
- Chcete-li operaci zrušit bez získání přihlašovacího ID, stisknete tlačítko [Q.MENU/↵].

3 Vložte heslo

- Jako heslo zadejte libovolnou kombinaci 8 až 16 znaků a číslic.
- Podrobnosti o vkládání znaků naleznete v kapitole „Vkládání textu“ (→50)

4 Zkontrolujte přihlašovací údaje a vyberte [OK]

- Přihlašovací ID (12 místné číslo) se zobrazí automaticky. Při přihlašování do služby „LUMIX CLUB“ prostřednictvím počítače je třeba zadat pouze číslice.
- Po dokončení připojení se zobrazí zpráva. Vyberte [OK].
- Přihlašovací ID a heslo si nezapomeňte poznamenat.

Použití dříve přijatých přihlašovacích údajů/potvrzení a změna přihlašovacího ID a hesla ([Nastavit přihl. jméno])

Příprava

Chcete-li použít dříve získané přihlašovací ID, potvrďte své ID a heslo.

Chcete-li heslo pro přihlášení do služby „LUMIX CLUB“ změnit ve fotoaparátu, otevřete webovou stránku „LUMIX CLUB“ na svém smartphonu nebo počítači a heslo „LUMIX CLUB“ změňte nejdříve zde.

MENU →  **[Nastavení]** → **[Wi-Fi]** → **[Nastavení Wi-Fi]** → **[LUMIX CLUB]**
→ **[Nastavit/přidat účet]** → **[Nastavit přihl. jméno]**

- Zobrazí se přihlašovací ID a heslo.
- Heslo se zobrazí jako „*“.
- Pokud pouze kontrolujete přihlašovací ID, menu uzavřete.

1 Vyberte položku, kterou chcete změnit

2 Zadejte své přihlašovací ID nebo heslo

- Podrobnosti o vkládání znaků naleznete v kapitole „Vkládání textu“ (→50)
- Do fotoaparátu vložte nové heslo, které jste na svém smartphonu nebo počítači vytvořili.

Nastavení stejných přihlašovacích údajů pro fotoaparát a smartphone

Nastavení stejného přihlašovacího ID na fotoaparátu i na smartphonu umožňuje pohodlné odesílání snímků z fotoaparátu do jiných zařízení nebo na webové služby.

■ Když fotoaparát nebo smartphone získal přihlašovací ID

- ① Připojte fotoaparát ke smartphonu (→233)
- ② Z menu aplikace „Image App“ nastavte společné přihlašovací údaje

- Po připojení fotoaparátu ke smartphonu se při zobrazení stránky přehrávání může objevit stránka nastavení pro společné přihlašovací ID. Společné přihlašovací ID lze nastavit také podle zobrazených pokynů.

■ Když fotoaparát a smartphone získaly odlišná přihlašovací ID

Pokud chcete použít přihlašovací údaje smartphonu pro tento fotoaparát

Změňte přihlašovací údaje (přihlašovací ID a heslo) pro fotoaparát na údaje získané smartphonem.

Pokud chcete použít přihlašovací údaje tohoto fotoaparátu pro smartphone

Změňte přihlašovací údaje (přihlašovací ID a heslo) pro smartphone na údaje získané fotoaparátem.

Používání služby „LUMIX CLUB“

Zkontrolujte podmínky používání služby „LUMIX CLUB“

Pokud byly podmínky použití aktualizovány, zkontrolujte podrobnosti.

MENU →  **[Nastavení]** → **[Wi-Fi]** → **[Nastavení Wi-Fi]** → **[LUMIX CLUB]** → **[Podmínky použití]**

Odstranění přihlašovacích údajů a účtu ze serveru „LUMIX CLUB“

Před změnou majitele nebo likvidací fotoaparátu odstraňte přihlašovací ID. Můžete také vymazat svůj účet „LUMIX CLUB“.

- Změny a další operace s přihlašovacím ID lze uskutečnit pouze s přihlašovacím ID, které získal fotoaparát.

MENU →  **[Nastavení]** → **[Wi-Fi]** → **[Nastavení Wi-Fi]** → **[LUMIX CLUB]** → **[Odstranit účet]**

- Zobrazí se zpráva. Vyberte **[Další]**.

1 Na stránce pro potvrzení vymazání přihlašovacích údajů vyberte [Ano]

- Zobrazí se zpráva. Vyberte **[Další]**.

2 Na stránce pro potvrzení odstranění účtu vyberte [Ano]

- Pokud chcete v používání služby pokračovat, zvolte **[Ne]**. Odstraní se pouze přihlašovací údaje. Po provedení opustte menu.

3 Vyberte [Další]

- Přihlašovací ID je odstraněno a poté se zobrazí zpráva upozorňující na odstranění vašeho účtu. Vyberte **[OK]**.

Možnosti připojení

K dispozici jsou následující typy připojení.

[Nové připojení]	Připojení po aktivaci funkce Wi-Fi a výběru cíle.	(→233, 242, 243)
[Vyberte cíl z historie]	Připojení proběhne se stejným nastavením, jaké bylo použito při předchozím připojení Wi-Fi.	(→264)
[Vyberte cíl z oblíbených]	Připojení s nastavením zaregistrovaným mezi Oblíbené.	

Pokud se zobrazí stránka podobná té na následujícím obrázku, vyberte způsob připojení.

• Příklad postupu pro zobrazení stránky:

- **MENU** →  [Nastavení] → [Wi-Fi] → [Funkce Wi-Fi] → [Nové připojení]
- [Odeslat snímky při záznamu] → [Chytrý telefon]



[Prostřednictvím sítě]	Připojení přes bezdřátový přístupový bod.	(→260)
[Přímé]	Vaše zařízení se připojí přímo k fotoaparátu. (Pokud jste venku a nemůžete použít bezdřátový přístupový bod nebo se dočasně se připojujete k zařízení, které běžně nepoužíváte nebo jste v podobné situaci, je vhodné použít přímé připojení.)	(→263)

Připojení přes bezdrátový přístupový bod ([Prostřednictvím sítě])

Vyberte metodu připojení k bezdrátovému přístupovému bodu.

- WPS se vztahuje k funkci, která umožňuje snadnou konfiguraci nastavení týkajících se připojení a zabezpečení bezdrátových síťových zařízení. Chcete-li zkontrolovat, zda je bezdrátový přístupový bod, který používáte, kompatibilní s WPS, podívejte se do návodu s pokyny k bezdrátovému přístupovému bodu.

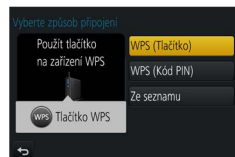

[WPS (Tlačítko)]	<p>Uložte bezdrátový přístupový bod typu „tlačítko“, který je kompatibilní se zabezpečením Wi-Fi Protected Setup™ prostřednictvím značky WPS.</p> <p>1 Stiskněte tlačítko WPS bezdrátového přístupového bodu, dokud se nepřepne do režimu WPS</p> <ul style="list-style-type: none"> • Podrobnosti vyhledejte v dokumentaci k bezdrátovému přístupovému bodu.
[WPS (Kód PIN)]	<p>Uložit bezdrátový přístupový bod typu „kód PIN“, který je kompatibilní se zabezpečením Wi-Fi Protected Setup prostřednictvím značky WPS.</p> <p>1 Na displeji fotoaparátu vyberte bezdrátový přístupový bod, k němuž se připojujete</p> <p>2 Do bezdrátového přístupového bodu zadejte kód PIN zobrazený na displeji fotoaparátu</p> <p>3 Stiskněte [MENU/SET] na fotoaparátu</p> <ul style="list-style-type: none"> • Podrobnosti vyhledejte v dokumentaci k bezdrátovému přístupovému bodu.
[Ze seznamu]	<p>Tuto možnost vyberte, pokud si nejste jisti kompatibilitou WPS nebo chcete bezdrátový přístupový bod pro připojení vyhledat. (→261)</p>

Pokud si nejste jisti kompatibilitou WPS (připojení v režimu [Ze seznamu])

Vyhledejte dostupné bezdrátové přístupové body.

- Pokud je ověření v síti zašifrováno, potvrďte šifrovací klíč vybraného bezdrátového přístupového bodu.
- Při připojení v režimu [Manuální vložení] potvrďte identifikátor SSID, typ ověření v síti, typ šifrování a šifrovací klíč bezdrátového přístupového bodu, který používáte.

1 Vyberte bezdrátový přístupový bod, k němuž se připojujete

- Stiskem tlačítka [DISP.] znovu zahájíte hledání přístupového bodu.
- Nebude-li žádný přístupový bod nalezen, postupujte viz „Při připojení v režimu [Manuální vložení]“ ([→262](#)).

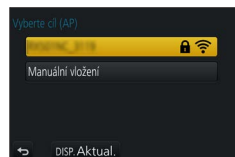

2 (Pokud je ověření v síti zašifrováno) Zadejte šifrovací klíč

- Podrobnosti o vkládání znaků naleznete v kapitole „Vkládání textu“ ([→50](#))

■ Při připojení v režimu [Manuální vložení]

- ① Na stránce kroku **1** části „Pokud si nejste jisti kompatibilitou WPS (připojení v režimu [Ze seznamu])“, vyberte [Manuální vložení] ([→261](#))
- ② Zadejte identifikátor SSID bezdrátového přístupového bodu, k němuž se připojujete, poté vyberte [Nast.]
 - Podrobnosti o vkládání znaků naleznete v kapitole „Vkládání textu“ ([→50](#))
- ③ Vyberte typ ověření v síti
 - Informace o ověření v síti naleznete v návodu s pokyny k bezdrátovému přístupovému bodu.
- ④ Vyberte typ šifrování
 - Typ nastavení, které lze změnit, se může lišit podle podrobností nastavení ověření v síti.

Typ ověření v síti	Typy šifrování, které lze nastavit
[WPA2-PSK] / [WPA-PSK]	[TKIP] / [AES]
[Klíč]	[WEP]
[Otevřené]	[Žádné šifrování] / [WEP]

⑤ (Pokud byla vybrána jiná možnost než [Žádné šifrování])

Zadejte šifrovací klíč

- Při ukládání bezdrátového přístupového bodu se řiďte návodem k obsluze bezdrátového přístupového bodu a nastavením.
- Pokud nelze navázat připojení, elektromagnetický signál bezdrátového přístupového bodu může být příliš slabý. Podrobnosti naleznete v kapitolách „Zobrazované zprávy“ ([→293](#)) a „Otázky a odpovědi Odstraňování problémů“ ([→299](#)).
- Rychlost přenosu se může snížit nebo nemusí být použitelná, závisí na prostředí, kde se systém používá.

Přímé připojení ([Přímé])

Vyberte metodu připojení, s níž je vaše zařízení kompatibilní.

- Podrobnosti vyhledejte v návodu k obsluze svého zařízení.



[Připojení WPS]	<p>[WPS (Tlačítko)]</p> <ol style="list-style-type: none"> 1 Vyberte [WPS (Tlačítko)] 2 Zařízení přepněte do režimu WPS <ul style="list-style-type: none"> • Při stisku tlačítka [DISP.] na fotoaparátu můžete na připojení čekat déle.
	<p>[WPS (Kód PIN)]</p> <ol style="list-style-type: none"> 1 Vyberte [WPS (Kód PIN)] 2 Na fotoaparátu zadejte kód PIN zařízení
[Ruční připojení]	<ol style="list-style-type: none"> 1 Do zařízení zadejte SSID a heslo. SSID a heslo se zobrazuje na stránce čekání na spojení fotoaparátu <ul style="list-style-type: none"> Ⓐ Identifikátor SSID a heslo <ul style="list-style-type: none"> • Pokud je připojovaným zařízením [Chytrý telefon], heslo se nezobrazí. Vyberte SSIS pro připojení. (→233)

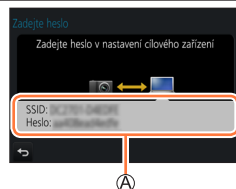

Rychlé připojení se stejným nastavením, jaké bylo použito dříve ([Vyberte cíl z historie] / [Vyberte cíl z oblíbených])

Fotoaparát uchovává časovou historii použití Wi-Fi připojení. Položky Historie lze zaregistrovat mezi Oblíbené.

Připojením ze seznamu Historie nebo Oblíbené se lze snadno připojit se stejným nastavením, jaké jste použili dříve.

- Pokud se nastavení Wi-Fi zařízení, k němuž se připojujete, změnilo, připojení zařízení nemusí být možné.

1 Nastavte položky menu (→43)

MENU →  [Nastavení] → [Wi-Fi] → [Funkce Wi-Fi]

[Vyberte cíl z historie]	Připojení proběhne se stejným nastavením, jaké bylo použito dříve.
[Vyberte cíl z oblíbených]	Připojení s nastavením zaregistrovaným mezi Oblíbené.

2 Vyberte požadované nastavení připojení

Uložení položek historie do oblíbených

MENU →  [Nastavení] → [Wi-Fi] → [Funkce Wi-Fi]
→ [Vyberte cíl z historie]

1 Vyberte položku, kterou chcete uložit, a stiskněte ►

2 Zadejte registrační název

- Podrobnosti o vkládání znaků naleznete v kapitole „Vkládání textu“ (→50)
- Lze zadat až 30 znaků. Dvoubajtový znak bude zpracován jako dva znaky.

Úprava položek zaregistrovaných mezi Oblíbené

MENU →  [Nastavení] → [Wi-Fi] → [Funkce Wi-Fi] → [Vyberte cíl z oblíbených]

1 Ze seznamu Oblíbené vyberte položku, kterou chcete upravit, a stiskněte ►

[Odstranit z oblíbených]	—
[Změnit pořadí v oblíbených]	Vyberte cíl.
[Změnit uložený název]	<ul style="list-style-type: none"> • Podrobnosti o vkládání znaků naleznete v kapitole „Vkládání textu“ (→50) • Lze zadat až 30 znaků. Dvoubajtový znak bude zpracován jako dva znaky.



Registrace a ukládání často používaných Wi-Fi připojení mezi Oblíbené (→264)

Počet nastavení, které lze uložit do historie, je omezen.



Kontrola podrobností o připojení mezi položkami Historie nebo Oblíbené

Při volbě položek Historie nebo Oblíbené si můžete stiskem tlačítka [DISP.] prohlédnout podrobnosti o připojení.

- Při spuštění funkce [Obnov.Wi-Fi] bude obsah uložený pod položkami Historie a Oblíbené odstraněn.
- Pokud je zařízení, k němuž se chcete připojit (smartphone apod.), připojeno k jinému bezdrátovému přístupovému bodu než fotoaparát, nelze připojit zařízení k fotoaparátu prostřednictvím [Přímé]. Nastavení Wi-Fi zařízení, k němuž se chcete připojit, změňte tak, aby byl přístupový bod, který se má použít, nastaven na fotoaparát. Lze také vybrat položku [Nové připojení] a zařízení přepojit. (→233, 243)
- Pokud při připojení k síti, do níž je připojen vyšší počet počítačů, používáte metodu [Vyberte cíl z historie] nebo [Vyberte cíl z oblíbených], navázání připojení může být obtížné, protože fotoaparát vyhledává předchozí připojení mezi velkým počtem zařízení. Pokud se nemůžete připojit, zkuste připojení pod položkou [Nové připojení].



[Nastavení Wi-Fi]

Proved'te konfiguraci nastavení požadovaného pro funkce Wi-Fi.
[Nastavení Wi-Fi] nelze změnit při připojení k Wi-Fi.

MENU →  **[Nastavení]** → **[Wi-Fi]** → **[Nastavení Wi-Fi]**

<p>[Heslo Wi-Fi] Můžete zvýšit bezpečnost nastavením hesla pro přímé připojení ke smartphonu.</p>	<p>[ON]: Připojí fotoaparát a smartphone s použitím SSID a hesla. (→234) [OFF]: Připojí fotoaparát a smartphone s použitím SSID. (→233)</p> <ul style="list-style-type: none"> • Pokud vyberete [ON], můžete připojení nastavit také naskenováním QR kódu. (→234)
<p>[LUMIX CLUB]</p>	<p>Vyžádá nebo změní přihlašovací údaje do „LUMIX CLUB“. (→255)</p>
<p>[Připojení k PC] Můžete nastavit pracovní skupinu.</p>	<p>Při odesílání snímků do počítače se musíte připojit ke stejné skupině jako cílový počítač. (Výchozí nastavení je „WORKGROUP“) [Změnit název pracovní skupiny]: Zadejte pracovní skupinu připojovaného počítače. [Obnovit výchozí]: Obnovení výchozích hodnot všech nastavení.</p> <ul style="list-style-type: none"> • Podrobnosti o vkládání znaků naleznete v kapitole „Vkládání textu“ (→50) • Při použití s počítačem ve standardním nastavení nemusíte pracovní skupinu měnit.
<p>[Název zařízení] Můžete změnit název (SSID) tohoto přístroje.</p>	<p>① Stiskněte tlačítko [DISP] ② Zadejte požadovaný název zařízení (Lze zadat až 32 znaků) • Podrobnosti o vkládání znaků naleznete v kapitole „Vkládání textu“ (→50)</p>
<p>[Zámek funkce Wi-Fi] Aby nedošlo k nesprávné operaci nebo použití funkce Wi-Fi třetí stranou, a kvůli ochraně uložených osobních údajů, se doporučuje ochránit funkci Wi-Fi heslem.</p>	<p>Po nastavení hesla se při použití funkce Wi-Fi automaticky zobrazí stránka pro vložení hesla. [Nastavení]: Jako heslo zadejte libovolné 4místné číslo. [Zrušit]</p> <ul style="list-style-type: none"> • Podrobnosti o vkládání znaků naleznete v kapitole „Vkládání textu“ (→50) • Vytvořte kopii hesla. Pokud heslo zapomenete, můžete ho pod položkou [Obnov.Wi-Fi] v menu [Nastavení] obnovit, avšak ostatní nastavení budou resetována také. (S výjimkou [LUMIX CLUB])
<p>[Síťová adresa] Zobrazení MAC adresy a adresy IP fotoaparátu.</p>	<ul style="list-style-type: none"> • „MAC adresa“ je jedinečnou adresou, která slouží k identifikaci síťového zařízení. • „Adresa IP“ je číslo, které identifikuje počítač připojený do sítě, například k internetu. Domácí adresy jsou obvykle automaticky přiřazovány funkcí DHCP, jako je např. bezdrátový přístupový bod. (Příklad: 192.168.0.87)

Využití videosekvencí 4K

Sledování videosekvencí 4K

■ Sledování na obrazovce televizoru

Pokud tento přístroj připojíte k televizoru kompatibilnímu se 4K a přehrajete videosekvence pořízenou s nastavením [Kvalita záz.] na [4K], můžete sledovat filmy ve vysokém rozlišení 4K. Videosekvence 4K lze přehrávat také na připojených televizorech s vysokým rozlišením a jiných zařízeních, které nepodporují 4K, i když bude výstupní rozlišení nižší.

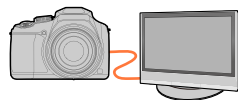

Příprava

- Režim [Režim HDMI (přehrávat)] (→206) nastavte na [AUTO] nebo [4K].
- Při připojení k televizoru, který rozlišení 4K nepodporuje, vyberte [Automat. režim].

① Tento přístroj připojte k televizoru kompatibilnímu se 4K prostřednictvím microHDMI kabelu a vyvolejte stránku přehrávání (→269)

- Pokud je parametr [VIERA link] ve fotoaparátu nastaven na [ON] a fotoaparát je připojen k televizoru Panasonic (VIERA), kompatibilnímu s funkcí VIERA Link (HDMI), televizor automaticky přepne svůj vstup a zobrazí se stránka k přehrávání. Podrobnosti viz (→271).
- Máte-li videosekvence pořízené s položkou [Formát záznamu] nastavenou na [MP4] a jejich velikostí nastavenou na [4K] v [Kvalita záz.], můžete je přehrávat vložením SD karty do čtečky paměťových karet televizoru kompatibilního se 4K.
- Přečtěte si návod k obsluze televizoru.

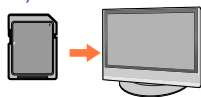

■ Sledování videosekvencí 4K na obrazovce počítače

Chcete-li přehrávat videosekvence natočené s nastavením [Kvalita záz.] [4K] na počítači, použijte software „PHOTOfunSTUDIO“ (→273).

- Přehrávání a úprava videosekvencí 4K vyžaduje PC s vysokým výkonem.
- Podrobnosti naleznete v návodu k aplikaci „PHOTOfunSTUDIO“ (PDF).



Ukládání videosekvencí 4K

Videosekvence natočené s nastavením [Kvalita záznamu] na [4K] nelze prostřednictvím rekordéru Panasonic přenášet ani kopírovat na disky Blu-ray nebo DVD. (Aktualizováno od února 2017)

Ukládání videosekvencí 4K na počítači

Podrobnosti viz [\(→272\)](#).

Ke konverzi velikosti souboru videosekvence na menší velikost nebo ke kopírování na disky DVD lze použít software „PHOTOfunSTUDIO“ [\(→273\)](#).

- Podrobnosti naleznete v návodu k aplikaci „PHOTOfunSTUDIO“ (PDF).

Sledování videa na obrazovce televizoru

Po připojení fotoaparátu k televizoru prostřednictvím Micro HDMI kabelu lze sledovat snímky na obrazovce televizoru.

Příprava

Fotoaparát i televizor vypněte.

1 Fotoaparát připojte k televizoru

Zkontrolujte orientaci konektoru a zasuňte ho přímým směrem. (Pokud je kabel zasunut nesprávným směrem, konektor se může zdeformovat a způsobit provozní závadu.) Také ho nezapojujte do nesprávné patice. Mohlo by dojít k poškození přístroje.

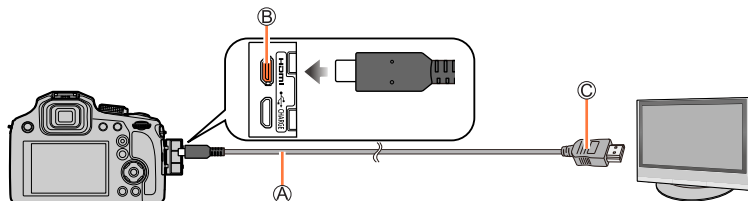

- Ⓐ MicroHDMI kabel
Použijte „High Speed MicroHDMI kabel“ s logem HDMI. Kabely, které neodpovídají normám HDMI, nebudou fungovat.
„High Speed MicroHDMI kabel“ (Konektor typ D-ty A, délka až 2 m)
- Ⓑ Zdířka [HDMI]
- Ⓒ Do vstupního video/audio konektoru HDMI

2 Zapněte televizor a jeho vstup přepněte na odpovídající připojovací konektor

3 Zapněte fotoaparát a stiskněte tlačítko [▶] (Přehrávání)

Sledování videa na obrazovce televizoru

- Po stranách obrazovky nebo nahoře a dole se mohou objevit prázdné pruhy, závisí to na nastavení poměru stran obrazu.
- Pokud má obraz oříznutý horní nebo dolní okraj, změňte režim zobrazení na televizoru.
- Podle připojeného televizoru se nemusí správně přehrávat soubory videosekvencí nebo sériové soubory 4K.
- Zkontrolujte [Režim HDMI (přehrávat)]. ([→206](#))
- Na displeji fotoaparátu nejsou zobrazeny žádné snímky.
- Při současném připojení kabelu pro USB připojení (součást dodávky) bude výstup HDMI zrušen.
- Přečtěte si návod k obsluze televizoru.



Zaznamenané snímky lze přehrávat na televizoru se slotem pro paměťové karty SD

- Správné přehrávání (poměr stran) bude záležet na televizoru použitým ke sledování.
- Formát souboru videosekvencí, které lze přehrávat, se liší podle modelu televizoru.
- Je možné, že nebudete moci přehrávat panoramatické snímky. Nelze použít přehrávání panoramatických snímků s automatickým posunem.
- Podrobnosti o kartách kompatibilních s přehráváním naleznete v návodu k obsluze k televizoru.



VIERA Link (HDMI) (HDAVI Control™)

Co je VIERA Link (HDMI)?

- VIERA Link je funkce, která automaticky propojí tento fotoaparát se zařízením kompatibilním s VIERA Link - propojení MicroHDMI kabel umožňuje snadné ovládání prostřednictvím dálkového ovladače VIERA. (Některé operace nejsou k dispozici.)
- VIERA Link (HDMI) je výjimečnou funkcí společnosti Panasonic, která byla přidána ke standardním řídicím funkcím HDMI, známým jako HDMI CEC (Consumer Electronics Control – Řízení spotřební elektroniky). V případě připojení zařízení, která nejsou s funkcí Panasonic HDMI CEC kompatibilní, není činnost zaručena. Chcete-li si ověřit kompatibilitu s funkcí VIERA Link (HDMI), podívejte se do návodu k obsluze zařízení.
- Tento fotoaparát podporuje VIERA Link (HDMI) verze 5. Jedná se o standard Panasonic, který také podporuje předchozí zařízení Panasonic VIERA Link.

Příprava

Nastavte [VIERA link] na [ON] (→206).

- 1 Pomocí MicroHDMI kabelu připojte fotoaparát k televizoru Panasonic (VIERA) kompatibilnímu s funkcí VIERA Link (HDMI) (→269)**
- 2 Zapněte fotoaparát a stiskněte tlačítko [▶] (Přehrávání)**
- 3 Televizor ovládejte dálkovým ovladačem televizoru**

Vypínání přístroje

- Při vypnutí televizoru dálkovým ovladačem lze vypnout také fotoaparát.

Automatický výběr vstupu

- Pokud jsou fotoaparát a televizor připojeny MicroHDMI kabelem, fotoaparát je zapnutý a na fotoaparátu dojde ke stisku tlačítka [▶] (Přehrávání), vstup televizoru se automaticky přepne na displej fotoaparátu. Prostřednictvím fotoaparátu lze televizor také zapnout z pohotovostního režimu (pokud je funkce „Power on link“ (Zapínání přes Link) na televizoru nastavena na „ON“).

- Ovládání tlačítka fotoaparátu bude omezeno.
- Chcete-li přehrát zvuk videosekvencí v prezentaci, nastavte [Zvuk] na obrazovce nastavení prezentace (Slide Show) na [AUTO] nebo [Zvuk].
- Použijte „High Speed MicroHDMI kabel“ s logem HDMI. Kabele, které neodpovídají normám HDMI, nebudou fungovat.
- „High Speed MicroHDMI kabel“ (Konektor typ D-typ A, délka až 2 m)
- Pokud funkce VIERA Link (HDMI) nepracuje správně (→301)

Ukládání pořízených statických snímků a videosekvencí v počítači

Statické snímky/videosekvence lze kopírovat z fotoaparátu do počítače jejich propojením.

- Některé počítače mohou číst přímo z paměťové karty fotoaparátu.
Podrobnosti vyhledejte v příručce ke svému počítači.

■ Parametry počítače

Fotoaparát lze připojit k počítači, který dokáže detekovat velkokapacitní paměťové zařízení (zařízení určené k ukládání velkých objemů dat).

- Windows: Windows 10 / Windows 8.1 / Windows 8 / Windows 7
- Mac: OS X v10.5 - v10.12



Některé videosekvence natočené ve formátu [AVCHD] nemusejí být po zkopírování souboru nebo složky správně rozpoznány

- Pokud používáte systém Windows, ke kopírování videosekvencí natočených ve formátu [AVCHD] nezapomeňte použít software „PHOTOfunSTUDIO“ (→273).
- Používáte-li počítač Mac, můžete videosekvence pořízené ve formátu [AVCHD] kopírovat prostřednictvím „iMovie“. Ale pamatujte si, že kopírování snímků nemusí být možné kvůli nastavení jejich kvality.
(Podrobnosti o aplikaci iMovie získáte u společnosti Apple Inc.)



Ukládání pořízených statických snímků a videosekvencí v počítači

Stažení softwaru

Chcete-li přehrávat či upravovat snímky na počítači, stáhněte si software z webu prodejce a nainstalujte na svůj počítač.

PHOTOfunSTUDIO 9.9 PE

Tento software umožňuje kopírovat statické snímky nebo videosekvence do počítače a zkopírované snímky řadit podle data záznamu, názvu modelu digitálního fotoaparátu použitého k záznamu apod. Umožňuje také opravy statických snímků, úpravy videosekvencí nebo zápis na DVD.

Informace o stažení/installaci softwaru získáte na níže uvedených webových stránkách. Software je k dispozici ke stažení do konce února 2022.

http://panasonic.jp/support/global/cs/soft/download/d_pfs99pe.html

• Konfigurace počítače

Podporované operační systémy	Windows® 10 (32 bitů/64 bitů) Windows® 8.1 (32 bitů/64 bitů) Windows® 8 (32 bitů/64 bitů) Windows® 7 (32 bitů/64 bitů) SP1	
Procesor	Windows® 10 Windows® 8.1 Windows® 8 Windows® 7	Pentium® 4 2,8 GHz nebo vyšší
Monitor	Rozlišení 1024 x 768 pixelů nebo více (doporučení 1920 x 1080 pixelů nebo více)	
Paměť RAM	Windows® 10 Windows® 8.1 Windows® 8 Windows® 7	1 GB nebo více (32 bitů) / 2 GB nebo více (64 bitů)
Volné místo na pevném disku	450 MB nebo více k instalaci softwaru	

- Chcete-li upravovat videosekvence 4K, budete potřebovat 64bitovou verzi systému Windows 10, Windows 8.1, Windows 8 nebo Windows 7.
- Aplikace „PHOTOfunSTUDIO“ není kompatibilní s počítači Mac.
- Další informace o operačním prostředí naleznete v návodu k aplikaci „PHOTOfunSTUDIO“ (PDF).

Ukládání pořízených statických snímků a videosekvencí v počítači

SILKYPIX Developer Studio SE

Tento software slouží k vyvolávání a úpravě snímků ve formátu RAW. Upravené snímky lze uložit v souborovém formátu (např. JPEG nebo TIFF), který lze zobrazit na počítači apod.

Informace o stažení/instalaci softwaru získáte na níže uvedených webových stránkách.
<http://www.isl.co.jp/SILKYPIX/english/p/>

• **Konfigurace počítače****Podporované operační systémy**

Windows® 10
 Windows® 8.1
 Windows® 8
 Windows® 7
 Mac OS X v10.6 - v10.12

- Podrobnosti týkající se použití softwaru SILKYPIX Developer Studio vyhledejte v části „Nápověda“ nebo na webových stránkách podpory Ichikawa Soft Laboratory.

LoiLoScope 30denní plná zkušební verze

(Windows 10 / 8.1 / 8 / 7)

Videosekvence můžete snadno upravovat.

Informace o stažení/instalaci softwaru získáte na níže uvedených webových stránkách.
<http://loilo.tv/product/20>

- Podrobnější informace o použití softwaru LoiLoScope a jeho operačním prostředí naleznete v příručce, která je k dispozici ke stažení na webových stránkách.
- Aplikace „LoiLoScope“ není kompatibilní s počítači Mac.

- Chcete-li stáhnout software, počítač musí být připojen k internetu.
- Při některých komunikačních podmínkách může stažení softwaru trvat delší dobu.

Kopírování statických snímků a videosekvencí

Příprava

- Před zahájením kopírování si na počítač nainstalujte aplikaci „PHOTOfunSTUDIO“. (→273)
- Zapněte fotoaparát a počítač.

1 Fotoaparát připojte k počítači

- Zkontrolujte orientaci konektoru a zasuňte ho přímým směrem. (Pokud je kabel zasunut nesprávným směrem, konektor se může zdeformovat a způsobit provozní závadu.) Také ho nezapojujte do nesprávné patice. Mohlo by dojít k poškození přístroje.
- Nepoužívejte jiný propojovací kabel USB než ten, který je součástí dodávky.

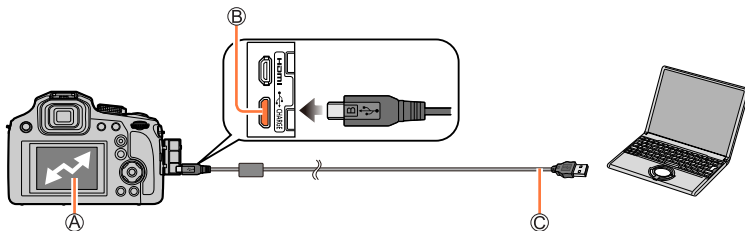

(A) [Přístup]

- Pokud je zobrazen nápis [Přístup], kabel pro USB připojení (součást dodávky) neodpojujte.

(B) Zdíčka [USB/CHARGE]

(C) Kabel pro USB připojení (součást dodávky)

2 Tlačítkem ▼ vyberte [PC] a stiskněte [MENU/SET]

- Pokud předem nastavíte [Režim USB] (→206) na [PC] v menu [Nastavení], fotoaparát se k počítači připojí automaticky bez zobrazení stránky pro výběr [Režim USB].

3 Ke kopírování snímků do počítače použijte software „PHOTOfunSTUDIO“

- Složky nebo data neodstraňujte ani nepřesouvejte prostřednictvím Průzkumníka Windows nebo jiných prohlížečů. Jinak nebudete schopni přehrát nebo upravovat soubory prostřednictvím aplikace „PHOTOfunSTUDIO“.

Ukládání pořízených statických snímků a videosekvencí v počítači

■ Kopírování do počítače bez použití aplikace „PHOTOfunSTUDIO“

Přetažením složek a souborů myší do samostatných složek ve vašem počítači můžete snímky uložit tak, aby se daly na vašem počítači použít.

- Paměťová karta tohoto fotoaparátu obsahuje následující soubory (struktura složek).

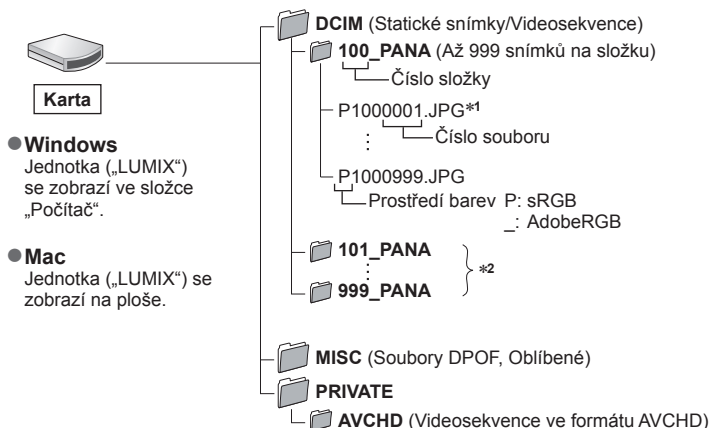

*1 .JPG: Statické snímky

.RW2: Statické snímky zaznamenané ve formátu RAW

.MP4: [MP4] Videosekvence

*2 V následujících případech se vytvoří nové složky:

- Pokud je v adresáři snímek s číslem souboru 999.
- Při použití karet, které již obsahují stejné číslo složky (např. včetně snímků pořízených na jiných fotoaparátech apod.).
- Při záznamu po provedení [Vynulovat]. (→208)

- Před vložením nebo vyjmutím paměťové karty vypněte fotoaparát a odpojte Kabel pro USB připojení. Jinak může dojít ke zničení dat.
- Používejte dostatečně nabitý akumulátor nebo AC síťový adaptér (volitelný doplněk) a DC redukci pro napájení (volitelný doplněk).
- Pokud během komunikace začne docházet kapacita akumulátoru, ozve se varovný zvukový signál. Bezpečně odpojte Kabel pro USB připojení. Jinak může dojít ke zničení dat.

Ukládání pořízených statických snímků a videosekvencí v rekordéru

Pokud do rekordéru Panasonic vložíte kartu, na níž jsou uloženy snímky zaznamenané tímto fotoaparátem, můžete její obsah zkopírovat na disk Blu-ray nebo DVD apod.

- Metody kopírování statických snímků a videosekvencí pořízených tímto fotoaparátem na jiná zařízení se liší podle formátu souboru (JPEG, RAW, AVCHD, MP4).
- Podrobnosti o kopírování a přehrávání naleznete v příručce k rekordéru.

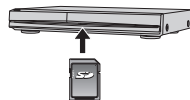

Tisk

Fotoaparát lze kvůli tisku připojit přímo k tiskárně kompatibilní s PictBridge.

Příprava

- Na tiskárně upravte kvalitu tisku nebo podle potřeby další nastavení.
- Zapněte fotoaparát a tiskárnu.

1 Fotoaparát připojte k tiskárně

- Zkontrolujte orientaci konektoru a zasuňte ho přímým směrem. (Pokud je kabel zasunut nesprávným směrem, konektor se může zdeformovat a způsobit provozní závadu.) Také ho nezapojujte do nesprávné patice. Mohlo by dojít k poškození přístroje.
- Nepoužívejte jiný propojovací kabel USB než ten, který je součástí dodávky.

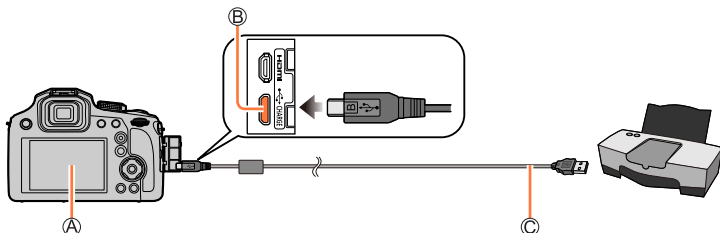

Ⓐ [🔍]

- Kabel pro USB připojení (součást dodávky) neodpojujte, pokud je zobrazena ikona odpojení kabelu [🔍] (u některých tiskáren se nemusí zobrazit).

Ⓑ Zdířka [USB/CHARGE]

Ⓒ Kabel pro USB připojení (součást dodávky)

2 Tlačítky ▲ vyberte [PictBridge(PTP)] a stiskněte [MENU/SET]

3 Tlačítky ◀▶ vyberte snímek a stiskněte [MENU/SET]

4 Tlačítkem ▲ vyberte [Zahájení tisku] a stiskněte [MENU/SET]

(Nastavení tisku (→280))

Tisk většího počtu snímků

Vytiskne se větší počet snímků najednou.

1 V kroku **3** odstavce „Tisk“ vyberte stiskem tlačítka **▲** položku **[Multi tisk]** (→278)

2 Tlačítka **▲ ▼** vyberte položku a stiskněte **[MENU/SET]**

[Více snímků]	① Tlačítka ▲ ▼ ◀ ▶ použijte k procházení mezi snímky, snímky k tisku vyberte tlačítkem [MENU/SET] (dalším stiskem [MENU/SET] bude výběr zrušen.) ② Tlačítkem ◀ vyberte [OK] a stiskněte [MENU/SET]
[Vybrat vše]	Tisk všech snímků.
[Nastav.tisk(DPOF)]	Snímky vybrané v [Nastav.tisk] . (→225)
[Oblíbené]	Snímky vybrané jako [Oblíbené] . (→224)

3 Tlačítkem **▲** vyberte **[Zahájení tisku]** a stiskněte **[MENU/SET]**

(Nastavení tisku (→280))

- Snímky ze skupiny se místo všech snímků najednou zobrazí po jednom.
- Používejte dostatečně nabitý akumulátor nebo AC síťový adaptér (volitelný doplněk) a DC redukci pro napájení (volitelný doplněk). Pokud během komunikace začne docházet kapacita akumulátoru, ozve se varovný zvukový signál. Zrušte tisk a kabel pro USB připojení (součást dodávky) odpojte.
- Před vložením nebo vyjmutím paměťové karty vypněte fotoaparát a odpojte kabel pro USB připojení.
- Některé tiskárny mohou tisknout přímo z paměťové karty fotoaparátu. Podrobnosti vyhledejte v příručce ke své tiskárně.
- Oranžový symbol „●“ zobrazený během tisku označuje chybovou zprávu.
- Při tisku většího množství snímků může být tisk rozdělen do několika snímků. (Zobrazení počtu zbývajících listů se může lišit od počtu snímků zadaných k tisku.)
- Videosekvence, sekvenční soubory 4K a snímky zaznamenané v režimu **[Dodatečné zaostření]** nelze tisknout.
- Statické snímky zaznamenané jako soubory RAW nelze vytisknout. (Statické snímky zaznamenané ve formátu JPEG ve stejné době jako soubory RAW lze tisknout.)

■ Nastavení tisku na fotoaparátu

K možnostem nastavení patří počet snímků a jejich velikost. Nastavení vytvořte před volbou položky [Zahájení tisku].

[Tisk data]	[ON] / [OFF]
[Poč. výtisků]	Nastavte počet snímků (až 999 snímků)
[Velikost papíru]	Nastavení velikosti papíru.
[Uspořád.strany]	Určete, zda přidat či nepřidat okraje a počet snímků, který se má vytisknout na každý list papíru.

- Pokud tiskárna nepodporuje tisk data, nelze datum do snímku vytisknout.
- Při nastavení položky [Tisk data] a [ON] zkontrolujte nastavení tisku data na tiskárně (nastavení tiskárny může mít přednost).
- Položky, které nejsou s tiskárnou kompatibilní, se nemusí zobrazovat.
- Chcete-li tisknout na velikosti papíru/rozvržení, které fotoaparát nepodporuje, nastavte [🔒] a nastavení vytvořte na tiskárně. (Podrobnosti vyhledejte v příručce k tiskárně.)
- Ani po nastavení [Nastav.tisk] se data nemusí v závislosti na konkrétní tiskárně nebo poskytovateli tiskových služeb vytisknout.

■ Tisk s datem a textem

Chcete-li tisknout snímky s datem a časem pořízení, nastavte před fotografováním funkci [Text.značka] v menu [Přehrávání]. (→220)

■ Tisk data bez [Text.značka]

Tisk ve fotolabu:

Lze vytisknout pouze datum záznamu. O tisk data požádejte ve fotolabu.

- Ve fotoaparátu můžete předem nastavit [Nastav.tisk] (→225) a tím určit počet kopií a tisk data před předáním karty poskytovateli tisku.
- Od poskytovatele tisku nemůžete požadovat, aby vytiskl text zadaný pro [Věk] nebo [Jméno] nebo [Nastavení profilu] nebo [Rozezn. tvář], [Datum cesty], [Lokalita] a [Edit. názvu].

Tisk z počítače:

Nastavení tisku pro datum záznamu a textové informace lze vytvořit pomocí softwaru „PHOTOfunSTUDIO“ (→273).

Na tiskárně:

Při připojení k tiskárně kompatibilní s tiskem data lze datum záznamu vytisknout při nastavení [Nastav.tisk] na fotoaparátu nebo při nastavení [Tisk data] (→280) na [ON].



Volitelné příslušenství

Předsádková čočka (volitelný doplněk)

S volitelnou předsádkovou čočkou můžete zaznamenávat mnohem vzdálenější objekty a také záběry malých objektů zblízka. Po nasazení čočky vyberte menu [Zázn.].

■ Montáž předsádkové čočky

Příprava

Sundejte krytku objektivu.

- ① Nasadíte adaptér objektivu (DMW-LA8: volitelný doplněk)
 - Adaptérem pomalu a pečlivě otáčejte
- ② Připevníte telepředsádku (DMW-LT55: volitelný doplněk)
 - Makropředsádka (DMW-LC55: volitelný doplněk) se nasazuje podobným způsobem.

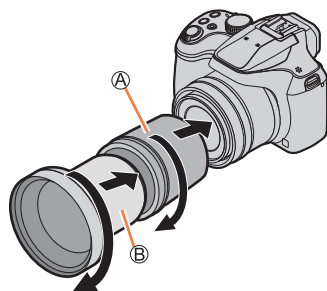

Ⓐ Adaptér objektivu

Ⓑ Telepředsádka

		Telepředsádky	Makropředsádky
Ohniskové vzdálenosti při přepočtu na fotoaparát na 35 mm kinofilm*1 (Maximální počet pixelů*2)		700 mm až 1 200 mm	154 mm až 1 200 mm
Nahrávatelný rozsah	Strana W	5,5 m až ∞	18 cm až 50 cm
	Strana T		37 cm až 50 cm

*1 Při transfokaci bude skutečná ohnisková vzdálenost 1,7x zobrazené

*2 Při nastavení režimu [Poměr stran] na [4:3] (→175)

■ Nastavte menu [Zázn.]

Režim záznamu:

① Nastavte položky menu (→43)

MENU → [Zázn.] / [Video] → [Předsádka]

Když nasadíte telepředsádku.

Když nasadíte makropředsádku.

[OFF] —

- Při odebrání předsádkových čoček vždy nastavte [OFF].

Příklad: Jak držet fotoaparát s nasazenou telepředsádkou při fotografování z ruky

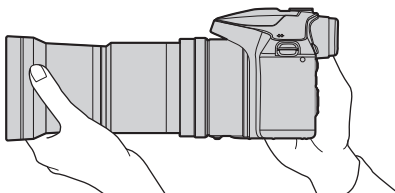

- Použití předsádkových čoček vyžaduje adaptér objektivu (DMW-LA8: volitelný doplněk).
- Nepoužívejte žádný jiný typ kromě DMW-LC55 nebo DMW-LT55.
- Ochranný MC filtr (volitelný doplněk) nebo ND šedé filtry (volitelný doplněk) nelze použít společně s předsádkovými čočkami. Před nasazením předsádek je sundejte.
- Používání telepředsádky:
 - Doporučujeme používat stativ.
 - Stabilizátor nemusí být dostatečný.
 - Indikátor ostření se může rozsvítit kvůli chvění, ale objekt nemusí být zaostřen.
 - Doba potřebná k zaostření může být delší než normálně.
- Další podrobnosti vyhledejte v návodu k použití k příslušné předsádkové čočce.

Externí blesk (volitelný doplněk)

Po nasazení externího blesku (DMW-FL200L, DMW-FL360L, DMW-FL580L: volitelný doplněk) se efektivní rozsah v porovnání s vestavěným bleskem ve fotoaparátu zvětší.

Příprava

Vestavěný blesk uzavřete a vypínač fotoaparátu [ON/OFF] přepněte do polohy [OFF].

1 Externí blesk nasadíte na patici pro příslušenství a poté fotoaparát a externí blesk zapnete

- Podrobnosti o změnách nastavení externího blesku na fotoaparátu viz (→143).
- Podrobnosti o nastavení bezdrátového blesku viz (→148).

Používání fotoaparátu (DC-FZ82) s jinými komerčně dostupnými typy externích blesků bez komunikačních funkcí

- Je-li používán externí blesk, je nutné na něm nastavit expozici. Pokud používáte externí blesk v automatickém režimu, použijte externí blesk, který umožňuje nastavit clonové číslo a citlivost ISO tak, aby hodnoty odpovídaly stejnému nastavení na fotoaparátu.
- Fotoaparát přepněte do režimu Priorita clony AE nebo Ruční expozice a na externím blesku poté nastavte stejné clonové číslo a citlivost ISO. (Správné expozice nelze dosáhnout, protože se clonové číslo v režimu Priorita času AE mění. Světlo externího blesku nelze správně nastavit, protože clonové číslo nelze v režimu Program AE zafixovat.)

- I když je nasazen externí blesk, můžete nastavit clonové číslo, rychlost závěrky a citlivost ISO na fotoaparátu.
- Některé komerčně dostupné externí blesky mají synchronizační konektory s vysokým napětím nebo obrácenou polaritou. V případě použití takových blesků může dojít k poškození nebo omezení normální činnosti fotoaparátu.
- Je-li externí blesk nasazen na fotoaparát, musíte držet fotoaparát i blesk. Pokud byste drželi jenom externí blesk, mohl by se od fotoaparátu uvolnit.
- Pokud fotografujete širokoúhlé záběry v blízkosti objektu, světlo blesku je zastíněno objektivem a spodní část snímku může být tmavá.
- Další podrobnosti vyhledejte v návodu k použití k externímu blesku.

AC síťový adaptér (volitelný doplněk) / DC redukce pro napájení (volitelný doplněk)

Pokud použijete AC síťový adaptér (DMW-AC10: volitelný doplněk) a DC redukci pro napájení (DMW-DCC6: volitelný doplněk), můžete natáčet a přehrávat bez obav o zbývající kapacitu akumulátoru.

Volitelnou DC redukci pro napájení lze používat pouze s určeným AC síťovým adaptérem Panasonic.

- Vždy používejte originální AC síťový adaptér Panasonic (volitelný doplněk).
- Přečtěte si také návod k obsluze AC síťového adaptéru a DC redukce pro napájení.

Filtr (volitelný doplněk)

PL filtr (polarizační filtr DMW-LPL55: volitelný doplněk) slouží k potlačení světla odraženého od kovového nebo nekulového povrchu (ploché nekovové povrchy, vodní pára nebo neviditelné jemné částice ve vzduchu) a umožňuje pořízení snímku se zdůrazněným kontrastem.

ND šedý filtr (DMW-LNDH55: volitelný doplněk) snižuje množství světla asi na 1/8 (srovnatelně s úpravou hodnoty clony o 3 kroky) aniž by došlo k ovlivnění vyvážení barev. Ochranný MC filtr (DMW-LMCH55: volitelný doplněk) je průsvitný prvek, který neovlivňuje barvy ani množství světla, a lze ho použít k ochraně objektivu fotoaparátu.

- Nenasazujte několik filtrů současně.
- Po nasazení filtru můžete připevnit krytku objektivu.
- Podrobnosti vyhledejte v návodu ke každému filtru.

Údaje zobrazované na displeji/v hledáčku

- Následující vyobrazení znázorňují příklady zobrazovaných údajů na displeji při nastavení režimu [] (styl zobrazení na displeji).
- Zobrazené údaje (např. histogramy, zvětšeniny a číselné hodnoty) slouží pouze k referenčním účelům.

Během záznamu

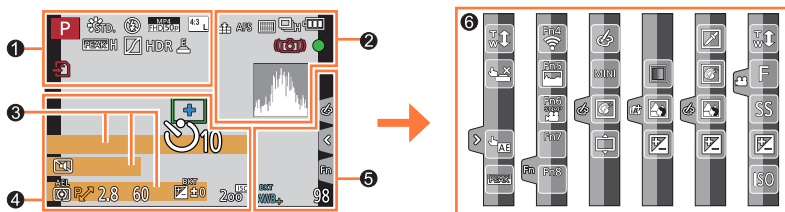

1

	Režim záznamu (→36)
C 1	Vlastní nastavení (→81)
STD. VIVID NAT MONO SCNY PORT CUST	[Styl snímků] (→172)
	[Blesk] (→142, 148)
MP4 FHD 50i	[Formát záznamu]/ [Kvalita záznamu] (→153)
SNAP 4SEC	[Video momentka] (→160)
4:3 L	[Poměr stran] (→175)/ [Rozlišení] (→176)
STD. WIDE	Velikost snímku (Režim Panoramatický snímek) (→65)
	Nastavení obrazového efektu (Filtr) (→75, 174)
EXPS	Typy obrazových efektů (Filtr) (→174)
	Karta (zobrazuje se pouze při záznamu) (→27)
XXmXXs	Uplynulá doba záznamu*1 (→151)
	Souběžný indikátor záznamu (→159)

PEAK H PEAK L	[Zvýraznění obrysů] (→195)
	[Světla a stíny] (→178)
HDR	[HDR] (→180)/[iHDR] (→55)
	[Multiexpozice] (→181)
	[Předsádka] (→282)
	Elektronická závěrka (→182)
	Indikátor přehřátí (→296)

Údaje zobrazované na displeji/v hledáčku

②

	RAW [Kvalita] (→176)
200fps 100fps	[Vysokorychl. video] (→79)
AFS AFF AFC MF	[AFS/AFF/AFC] (→84)/ MF (→97)
	Režim AF (→85)
	[Přeostření vpřed] (→162)
	[Rozezn. tváří] (→185)
AFL	Zámek ostření (→99)
	Série (→124)
	[FOTOGRAFIE 4K] (→107)
	[Dodatečné zaostření] (→117)
	[Samospoušť] (→126)
	Zbývající kapacita akumulátoru (→24)
AF-ON	Makrozáběry (→96)
	[Stabilizátor] (→134)
	Upozornění na chvění (→134)
	Stav záznamu (Bliká červeně.) (→151)/ Zaostřeno (Rozsvítí se zeleně.) (→35)
	Ostření (Při slabém osvětlení) (→83)
	Stav Wi-Fi připojení
	Histogram (→195)

③

Jméno* ²	(→188)
Počet uplynulých dní cesty* ³	(→202)
Věk v letech/měsících* ²	(→188)
Lokalita* ³	(→202)
Aktuální datum/čas* ³	
Nastavení cíle cesty* ³ :	(→201)
Měřič expozice	(→198)
Zoom	(→138)

④

	Oblast AF (→83, 91)
+	Cíl bodového měření (→177)
+	[Označení středu] (→196)
	[Samospoušť] (→126)
	[Zoom mikrof.] (→190)
	[Tichý režim] (→191)
AEL	Zámek expozice (→99)
	[Režim měření] (→42, 177)
	Funkce Program Shift (→57)
2.8	Clonové číslo (→35)
60	Rychlost závěrky (→35)
	Kompenzace expozice (→100)
	Odstupňovaná expozice (→128)
	Jas (expozice) (→56, 77)
	Pomůcka pro ruční expozici (→61)
200 ^{ISO}	Citlivost ISO (→101)

Údaje zobrazované na displeji/v hledáčku

5

	[Rádce voliče] (→198)
BKT AWB+	Gradace vyvážení bílé (→106)
	Jemné nastavení vyvážení bílé (→105)
	Vyvážení bílé (→103)
	Režim barev (→55)
98	Počet zaznamenaných snímků (→28)
RXXmXXs	Dostupná doba záznamu*1 (→29)

6

Dotyková záložka (→200)

	Dotykový zoom (→139)
	Exponovat dotykem (→41)
	[Dotykové AE] (→42)
	[Zvýraznění obrysů] (→195)
	Funkční tlačítka (→48)

	Režim barev (→56)
	Ovládání funkce rozostření (→56, 77)
	Jas (expozice) (→56, 77)
	Typ rozostření ([Efekt miniatury]) (→73)
	[Jednobodová barva] (→74)
	[Sluneční svit] (→74)
	Nastavení obrazového efektu (Filtr) (→75, 174)
	Zapnutí nebo vypnutí obrazového efektu (→174)
	Obrazové efekty (Filtr) (→174)
	Clonové číslo (→80)
	Rychlost závěrky (→80)
	Citlivost ISO (→80)

(→56)
(→77)
(→80)

*1 Údaje [m] a [s] označují „minuty“ a „sekundy“.

*2 To se zobrazí zhruba na 5 sekund při zapnutí fotoaparátu, pokud je aktivován režim [Nastavení profilu].

*3 Zobrazí se asi na 5 sekund po zapnutí fotoaparátu, po nastavení hodin a po přepnutí z režimu přehrávání do režimu záznamu.

Údaje zobrazované na displeji/v hledáčku

■ Zobrazené informace o záznamu



	Režim záznamu (→36)
F2.8	Clonové číslo (→35)
1/60	Rychlost závěrky (→35)
	Zbývající kapacita akumulátoru (→24)

ISO 200	Citlivost ISO (→101)
	Kompensace expozice (→100)
	Odstupňovaná expozice (→128)
	Jas (expozice) (→56, 77)
	Pomůcka pro ruční expozici (→61)
	[Blesk] (→142, 148)

	Jediný snímek (→123)
	Série (→124)
	[FOTOGRAFIE 4K] (→107)
	[Samospoušť] (→126)
AFS AFF AFC MF	[AFS/AFF/AFC] (→84)/ MF (→97)
	Režim AF (→85)
	[Kvalita] (→176)
	[Poměr stran] (→175)/ [Rozlišení] (→176)
Wi-Fi	Wi-Fi (→229)
Fn	Nastavení funkčního tlačítka (→47)

	[Styl snímků] (→172)
BKT AWB+	Gradace vyvážení bílé (→106) Jemné nastavení vyvážení bílé (→105)
	Vyvážení bílé (→103)
	[i.dynamický] (→179)
	[Režim měření] (→42, 177)
98	Počet zaznamenaných snímků (→28)
RXXmXXs	Dostupná doba záznamu* (→29)

* Údaje [m] a [s] označují „minuty“ a „sekundy“.

Údaje zobrazované na displeji/v hledáčku

Během přehrávání

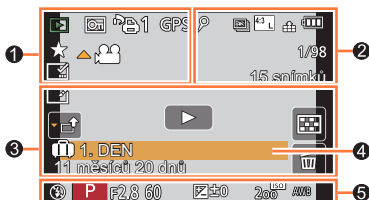

1

	Režim přehrávání (→211)
	Chráněný snímek (→226)
	Počet výtisků (→225)
GPS	S informací o lokalitě (→212, 240)
	Oblíbené (→224)
	Ikona zákazu odpojení kabelu (→278)
	Přehrávání videosekvence (→164)
	Přehrávání panoramatických snímků (→67)
	Nepřetržité přehrávání skupiny sériových snímků (→168)
	Uložit snímky ze sériového souboru 4K (→110)
	Uložit snímek ze snímků pořízených v režimu [Dodatečné zaostření] (→119)
	Nepřetržité přehrávání skupiny časoběrných snímků (→168)
	Nepřetržité přehrávání skupiny fázové animace (→168)
	Zobrazení textové značky (→220)
XXmXXs	Uplynulá doba přehrávání*1

2

	Ikona indikující přítomnost značky (→111, 112)
	4K Photo (sekvenční soubor 4K) (→107)
	[Dodatečné zaostření] (→117)
	[Focus Stacking] (→120)
	[Poměr stran] (→175)/ [Rozlišení] (→176)
	[Formát záznamu]/ [Kvalita záz.] (→153)
	[Video momentka] (→160)
	[Kvalita] (→176)
200fps 100fps	[Vysokorychl. video] (→79)
	Zbývající kapacita akumulátoru (→24)
1/98	Číslo snímku/celkový počet snímků
	Stav Wi-Fi připojení
15 snímků	Počet skupinových snímků
XXmXXs	Doba záznamu videosekvence*1 (→164)

Údaje zobrazované na displeji/v hledáčku

3	 Smazat ikonu dokončení Retušování (→218)	4	Jméno*2 (→186, 188)
	Ikona získávání informací	Lokalita *2 (→202)	
	Přehrávání (videosekvence) (→164)	Titul *2 (→219)	
 1. DEN	Počet uplynulých dní cesty (→202)	5	Údaje o záznamu
	Ikona odesílání (Wi-Fi) (→253)		
	Zobrazení skupiny sériových snímků (→169)		
	[Časoběrný snímek] Zobrazení skupiny snímků (→169)		
	Zobrazení skupiny fázové animace (→169)		
	Ikona vedlejší nabídky (→169, 253)		
	[Tichý režim] (→191)		
11 měsíců 20 dnů	Věk v letech/měsících (→186, 188)		
	Vícenásobné přehrávání (→166)		
	Odstraňování (→170)		

*1 Údaje [m] a [s] označují „minuty“ a „sekundy“.

*2 Zobrazuje se v pořadí [Název], [Lokalita], [Jméno] ([Dítě1]/[Dítě2], [Mazlíček]), [Jméno] ([Rozezn. tváří]).



Údaje zobrazované na displeji/v hledáčku

■ Zobrazení podrobných údajů

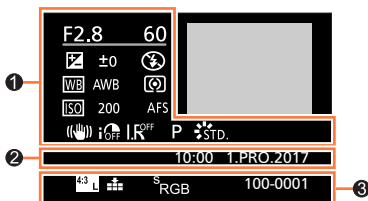

1

Údaje o záznamu

	[Stabilizátor] (→134)
	[i.dynamický] (→179)
	[HDR] (→180)/[iHDR] (→55)
	[i.rozlišení] (→179)

2

Datum/čas záznamu Světový čas (→201)

	[Poměr stran] (→175)/ [Rozlišení] (→176)
	[Formát záznamu]/ [Kvalita záznamu] (→153)
200fps 100fps	[Vysokorychl. video] (→79)
	[Kvalita] (→176)
	[Prostor barev] (→184)
	4K Photo (sekvenční soubor 4K) (→107)
	[Dodatečné zaostření] (→117)
	[Focus Stacking] (→120)
100-0001	Číslo složky/souboru (→276)

■ Zobrazení histogramu

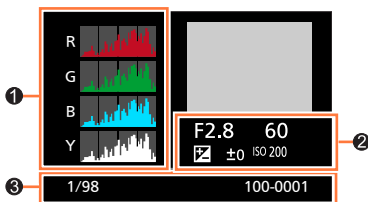

1

Histogram (→39)

2

Údaje o záznamu

1/98	Číslo snímku/celkový počet snímků
100-0001	Číslo složky/souboru (→276)

Zobrazované zprávy

Následující odstavce vysvětlují význam hlavních zpráv zobrazovaných na displeji a způsob, jak na ně reagovat.

■ Paměťové karty

[Chyba paměťové karty] [Formátovat tuto kartu ?]

- Potřebná data uložte do počítače nebo jiného zařízení a poté ve fotoaparátu použijte příkaz [Formátovat]. (→28)
- Zkuste vložit jinou kartu.

[Chyba čtení] / [Chyba psaní] [Ověřte prosím kartu]

- Zkontrolujte, zda je karta vložena správně (→26).
- Vypněte fotoaparát a vyjměte kartu. Potom kartu vložte zpět a fotoaparát znovu zapněte.
- Zkuste vložit jinou kartu.

[Záznam filmu byl zrušen následkem omezení rychlosti zapisování na kartu]

- Třída rychlosti požadované karty závisí na parametrech [Formát záznamu] a nastavení [Kvalita záz.]. videosekvence. Záznam v režimu 4K photo vyžaduje kartu určité třídy rychlosti. Použijte kartu odpovídající třídy rychlosti. Ujistěte se, že používáte kartu doporučené třídy rychlosti. Podrobnosti viz „Záznam videosekvencí /4K Photo a třída rychlosti“ (→27).
- Pokud se záznam zastavuje i při použití karty s doporučenou třídou rychlosti (→27), rychlost zápisu dat se snížila. V takovém případě doporučujeme data na paměťové kartě zálohovat a kartu přeformátovat (→28). V závislosti na typu karty se může záznam zastavit před dokončením.

[Chyba paměťové karty] [Tuto paměťovou kartu nelze použít.]

- Použijte kompatibilní kartu. (→27)

■ Akumulátor

[Tento akumulátor nelze použít]

- Používejte originální akumulátor Panasonic. Pokud se zpráva zobrazuje i nadále, obraťte se na prodejce nebo nejbližší servisní středisko.
- Odstraňte z konektoru akumulátoru veškeré nečistoty.

■ Funkce Wi-Fi

[Připojení k přístupovému bodu se nezdařilo] / [Připojení se nezdařilo] / [Nebyl nalezen žádný cíl]

- Parametry bezdrátového přístupového bodu nastavené na tomto přístroji jsou chybné. Zkontrolujte typ ověření, typ šifrování a šifrovací klíč. (→261)
- Elektromagnetické vlny z jiných zařízení mohou blokovat připojení k bezdrátovému přístupovému bodu. Zkontrolujte ostatní zařízení připojená k bezdrátovému přístupovému bodu a zařízení, která využívají pásmo 2,4 GHz.

[Připojení se nezdařilo. Zkuste to znovu za několik minut.] / [Síť odpojena. Přenos zastaven.]

- Elektromagnetické vlny z bezdrátového přístupového bodu jsou slabé. Navažte připojení blíže k bezdrátovému přístupovému bodu.
- Připojení se může po určené době automaticky odpojit, závisí na bezdrátovém přístupovém bodu. Připojte se znovu.

[Připojení se nezdařilo]

- Ve Wi-Fi nastavení smartphonu změňte přístupový bod připojení na tento fotoaparát.

[Nelze se připojit k serveru]

- Pokud se zobrazí zpráva s výzvou k aktualizaci kořenového certifikátu, potvrďte souhlas.

■ Další

[Některé snímky nemohou být vymazány] [Tento snímek nemůže být vymazán]

- Snímky neodpovídající standardu DCF (→163) nelze odstranit. Potřebná data uložte do počítače nebo jiného zařízení a poté ve fotoaparátu použijte příkaz [Formátovat]. (→28)

[Není možné nastavit na tomto snímku]

- Funkce [Nastav.tisk], [Edit.názvu], [Text.značka] a další funkce nelze nastavit pro snímky, které nejsou kompatibilní se standardem DCF (→163).

[Vypněte a znovu zapněte přístroj, prosím] [Chyba systému]

- Znovu zapněte fotoaparát. (Pokud se zpráva zobrazuje i nadále, obraťte se na prodejce nebo nejbližší servisní středisko.)

Otázky & odpovědi - Odstraňování problémů

① Nejprve zkontrolujte následující položky (→294 - 302).

Pokud problém přetrvává,

② Možná se ho podaří vyřešit příkazem [Resetovat] z menu [Nastavení] (→208).

③ Nejnovější informace podpory najdete na webových stránkách technické podpory Panasonic.

<http://panasonic.jp/support/global/cs/dsc/>
(Tyto stránky jsou pouze v angličtině.)

■ Akumulátor, napájení

Indikátor nabíjení bliká.

- Nabíjení probíhá v místech s příliš vysokou či nízkou teplotou.
→ Kabel pro USB připojení (součást dodávky) znovu zapojte a zkuste nabíjení v místě, kde je teplota prostředí 10 °C až 30 °C (podmínky prostředí se vztahují také na samotný akumulátor).
- Nabíjení není možné, pokud je výkon napájecího zdroje počítače nízký.

Fotoaparát nepracuje, i když je zapnutý. Fotoaparát se vypíná ihned po zapnutí.

- Akumulátor je nutno nabít.
→ Baterii nabijte. (→20)

Přístroj se automaticky vypnul.

- Je aktivní [Úsporný režim]. (→205)

Akumulátor se rychle vybíjí.

- Položka [FOTOGRAFIE 4K] je nastavena na [] ([Předsér. snímání 4K]).
→ Je-li vybráno [] ([Předsér. snímání 4K]), akumulátor se vybije rychleji.
Vyberte [] ([Předsér. snímání 4K]) pouze při záznamu.
- Po dlouhou dobu bylo zapnuto Wi-Fi připojení.
→ Akumulátor se při Wi-Fi připojení rychleji vybíjí. Fotoaparát co nejčastěji vypínejte prostřednictvím režimu [Úsporný režim] (→205) nebo jinými způsoby.

■ Záznam

Nelze fotografovat snímky. Při domáčknutí spouště nedojde ihned k expozici.

- Je-li položka [Priorita ostř./spouš.] nastavena na [FOCUS], expozice neproběhne, dokud není správně zaostřeno. (→193)

Pořízené snímky vypadají bíle.

- Objektiv je znečištěn (otisky prstů, apod.).
→ Vypněte fotoaparát a jemně otřete objektiv měkkou suchou tkaninou.

Pořízené snímky vypadají příliš světlé/příliš tmavé.

- Zámek expozice (→99) je nastaven nesprávně.

Při jediném stisku spouště se vyfotografuje několik snímků.

- Zrušte následující nastavení:
 - [Souč. záz. s/bez filtru] (→175)
 - Režim závěrky (→123)
 - Záznam s gradací (→127)

Snímek není správně zaostřen.

- Objekt je mimo rozsah ostření.
- [Priorita ostř./spouš.] je nastaveno na [RELEASE]. (→193)
- [AF závěrka] je nastaveno na [OFF]. (→192)
- Zámek ostření (→99) je nastaven nesprávně.
- Pokud je objektiv znečištěn otisky prstů, prachem apod., může být zaostřeno na tyto nečistoty a nikoliv na fotografovaný objekt.

Zaznamenané snímky jsou rozmazané. Stabilizátor je neúčinný.

- V tmavém prostředí je rychlost závěrky pomalejší a účinnost stabilizátoru je menší.
→ Při používání nižších rychlostí závěrky použijte stativ a samospoušť (→126).

Pořízené snímky jsou hrubší nebo obsahují rušivé prvky.

- Doporučujeme vyzkoušet následující metody.
→ Snižte citlivost ISO (→101).
→ Snižte nastavení tak, že buď upravíte položku [Potlač. šumu] v režimu [Styl snímků] na vyšší hodnotu, nebo nastavíte pro každou položku jiné nastavení než [Potlač. šumu]. (→173)

Objekt je na snímcích deformovaný.

- Pokud pořizujete záznam pohybujícího se objektu pomocí elektronické závěrky v režimu videosekvence nebo 4K, může být objekt na snímku v některých případech deformovaný. Jedná se o charakteristickou vlastnost senzorů MOS, které slouží jako snímákové prvky fotoaparátu. Nejedná se o závadu.

V prostředí osvětleném např. zářivkami a osvětlením LED může docházet k výskytu pruhů nebo blikání.

- Jedná se o charakteristickou vlastnost senzorů MOS, které slouží jako snímací prvky fotoaparátu. Nejedná se o závadu.
- Pokud fotografujete s použitím elektronické závěrky, lze výskyt pruhů potlačit nastavením pomalejší rychlosti závěrky. (→59)
- Objevuje-li se v záznamu viditelné blikání obrazu nebo pruhu, přičemž scéna je osvětlena zářivkou nebo LED osvětlením, můžete blikání a výskyt pruhů snížit nastavením [Red. chvění] (→189) a upravením rychlosti závěrky. Není možné vybrat rychlost závěrky z [1/50], [1/60], [1/100] nebo [1/120]. V režimu Kreativní video můžete rychlost závěrky nastavit manuálně. (→78)

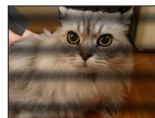

Jas nebo barevný odstín pořízeného snímku se liší od skutečnosti.

- Při záznamu pod zářivkovým nebo LED osvětlením apod. může zvýšení rychlosti závěrky vést k menším změnám jasu a barev. Tyto změny souvisejí s charakteristikami světelného zdroje a nelze je považovat za poruchu.
- Při záznamu objektů v extrémně jasném prostředí nebo v prostředí osvětleném zářivkami, osvětlením LED, rtuťovými nebo sodíkovými výbojkami apod. se mohou měnit barvy a jas displeje nebo se na něm mohou objevit vodorovné pruhy.

Zoom nepracuje správně.

- Režim [Předsádka] nastavte na [OFF].

Záznam ve formátu 4K photo se zastaví před dokončením.

- Pokud je teplota okolního prostředí vysoká nebo je funkce 4K Photo zaznamenávána nepřetržitě, může se na fotoaparátu zobrazit [△] a záznam se může přerušit. Vyčkejte, dokud fotoaparát nevychladne.

■ Videosekvence

Nelze pořizovat videosekvence.

- Pokud používáte vysokokapacitní kartu, chvíli po zapnutí fotoaparátu nemusí být pořízení snímku možné.

Záznam videosekvence se přerušuje.

- Pokud je teplota okolního prostředí vysoká nebo je videosekvence zaznamenávána nepřetržitě, může se na fotoaparátu zobrazit [△] a záznam se může přerušit. Vyčkejte, dokud fotoaparát nevychladne.
- Třída rychlosti požadované karty závisí na parametrech [Formát záznamu] a nastavení [Kvalita záznamu] videosekvence. Ujistěte se, že používáte kartu doporučené třídy rychlosti. Podrobnosti viz „Záznam videosekvencí /4K Photo a třída rychlosti“ (→27).

Někdy je doladění zaostření při automatickém ostření v režimu 4K obtížné, ale to není způsobeno závadou.

- Může k tomu docházet při záznamu se sníženou rychlostí automatického ostření za účelem dosažení maximální přesnosti zaostření. Nejedná se o závadu.

Do videosekvence se nahraje hluk jakým je klepání nebo bzučení. Zvuk se zaznamenává s nízkou úrovní.

- Při natáčení v tichém prostředí mohou být zvuky nastavení clony, zaostřování apod. zaznamenány do zvukové stopy videosekvence. Nejedná se o závadu. Ostření lze při záznamu videosekvence nastavit na [OFF] v [Kontinuální AF] (→155).
- Pokud při natáčení videosekvencí zablokujete mikrofon svými prsty, zvuk se může nahrát s nízkou úrovní nebo se nemusí nahrát vůbec. V takovém případě může fotoaparát sejmout zvuk pohybu objektivu mnohem snadněji.

Do videosekvence se nahrál zvuk ovládání.

- Použití režimu [Tiché ovládání] se doporučuje pro situace, kde mohou provozní zvuky působit rušivě. (→80)

■ Blesk

Nedochází k záblesku.

- Blesk bude v následujících případech nedostupný.
 - Blesk je zavřený. (→140)
 - Režim [Typ závěrky] nastavte na [AUTO] nebo [MSHTR]. (→182)
 - Režim [Tichý režim] nastavte na [OFF]. (→191)

■ Displej/hledáček

Displej/hledáček se vypnul, i když je fotoaparát zapnutý.

- Pokud se během přednastaveného časového intervalu neuskuteční žádná operace, aktivuje se funkce [Auto vypnutí LVF/displ.] (→205) a displej/hledáček se vypne.

Displej může chvíli blikat, nebo se jeho jas náhle významně změni.

- K tomu dochází při změně nastavení clonového čísla objektivu při namáčknutí spouště nebo při změně jasu objektu. Nejedná se o závadu.

Stiskem tlačítka [LVF] nelze přepínat mezi displejem a hledáčkem.

- Pokud je fotoaparát připojen k počítači nebo tiskárně, snímky lze zobrazit pouze na displeji.

■ Přehrávání

Snímky nelze prohlížet. Nejsou žádné pořízené snímky.

- Ve fotoaparátu není vložena paměťová karta.
- Byl název souboru snímku změněn v počítači? Pokud byl, snímek nelze přehrávat ve fotoaparátu.
→ Ke kopírování snímků z počítače na kartu doporučujeme použít software „PHOTOfunSTUDIO“ (→273).
- Režim [Přehrávání] nastavte na [Běžné přehr.]. (→211)

Červené oblasti vypadají na snímku jako zčernalé.

- Při digitální korekci jevu červených očí ([↖Ⓞ], [↘Ⓞ]) mohou být červené úseky zčernalé.
→ Před fotografováním doporučujeme uzavřít vestavěný blesk, režim blesku nastavit na [↘] nebo nastavit funkci [Red.červ.očí] na [OFF]. (→183)

■ Funkce Wi-Fi

K bezdrátové síti se nelze připojit. Elektromagnetické vlny byly odpojeny. Bezdrátový přístupový bod není zobrazen.

Obecné rady pro Wi-Fi připojení

- Připojení používejte v rámci komunikačního dosahu bezdrátové sítě.
- Není v blízkosti v provozu nějaké zařízení (např. mikrovlnná trouba nebo bezdrátový telefon atd.), které využívá kmitočtové pásmo 2,4 GHz?
→ Při současném použití může docházet k rušení radiového signálu. Zařízení používejte v dostatečně vzdálenosti od fotoaparátu.
- Pokud indikátor stavu akumulátoru bliká červeně, připojení k jinému zařízení se nemusí spustit, nebo se připojení může přerušit. (Zobrazí se zpráva jako např. [Chyba komunikace].)
- Pokud přístroj postavíte na kovový stůl nebo polici, navázání spojení nemusí proběhnout snadno. Fotoaparát nepokládejte do blízkosti kovových ploch.

Bezdrátový přístupový bod

- Zkontrolujte, zda je bezdrátový přístupový bod v provozním stavu.
- Zkontrolujte podmínky šíření elektromagnetických vln bezdrátového přístupového bodu.
→ Navažte připojení blíže k bezdrátovému přístupovému bodu.
→ Změňte umístění nebo natočení bezdrátového přístupového bodu.
- Zobrazení nemusí být možné, ani pokud jsou elektromagnetické vlny přítomny – závisí to na nastavení bezdrátového přístupového bodu.
→ Bezdrátový přístupový bod vypněte a znovu zapněte.
- Není identifikátor sítě SSID bezdrátového přístupového bodu nastaven tak, aby nevysílal?
→ Detekce nemusí proběhnout, pokud je přístupový bod nastaven tak, aby SSID nevysílal. Zadejte a nastavte identifikátor sítě SSID. (→261) Nebo nastavte bezdrátový přístupový bod tak, aby vysílal identifikátor SSID.

Fotoaparát se nezobrazuje v okně nastavení Wi-Fi smartphonu.

- Zkuste funkci Wi-Fi v nastavení Wi-Fi smartphonu zapnout/vypnout.

Mám problém s připojením ke svému počítači se systémem Windows 8. Uživatelské jméno a heslo není rozpoznáno.

- Podle verze operačního systému jsou například v systému Windows 8 dva typy uživatelských účtů (místní účet/účet Microsoft).
→ Nezapomeňte nastavit místní účet a použít uživatelské jméno a heslo pro místní účet.

Wi-Fi připojení nerozpoznává můj počítač.**Fotoaparát nelze připojit k počítači Mac/Windows prostřednictvím Wi-Fi.**

- Wi-Fi připojení standardně používá výchozí název pracovní skupiny „WORKGROUP“. Pokud se název pracovní skupiny změní, počítač nebude rozpoznán.
→ Chcete-li název pracovní skupiny změnit tak, aby odpovídal vašemu počítači, vyberte [Připojení k PC] a potom [Změnit název pracovní skupiny] v [Nastavení Wi-Fi]. (→266)
- Potvrďte, že je uživatelské jméno a heslo správně zadáno.
- U některých operačních systémů (Mac nebo Windows) nelze fotoaparát připojit k počítači, pokud se systémový čas počítače výrazně liší od systémového času fotoaparátu.
→ Potvrďte, že se nastavení hodin a světový čas fotoaparátu shoduje s časem, datem a časovým pásmem nastaveným na počítači Windows nebo Mac. Pokud se obě nastavení výrazně liší, odpovídajícím způsobem je upravte.

Snímky nelze přenášet na webové služby.

- Potvrďte, že přihlašovací údaje (přihlašovací ID/uživatelské jméno/e-mailová adresa/heslo) jsou správné.

Přenos snímku na webovou službu chvíli trvá.**Během přenosu snímku dojde k selhání. Existují snímky, které nelze přenášet.**

- Není snímek příliš velký?
→ Videosekvenci odešlete po rozdělení pomocí funkce [Rozdělit] (→221).
→ Velikost snímku zmenšíte v nastavení [Velikost] (→245) a poté snímek odešlete.
- Přenos může trvat déle, pokud je bezdrátový přístupový bod vzdálený.
→ Přenos proveďte blíže k bezdrátovému přístupovému bodu.
- Formát souboru přenášeného snímku se může lišit podle cílového umístění. (→243)

Zapomněl jsem heslo pro připojení Wi-Fi.

- Proveďte příkaz [Obnov.Wi-Fi] v menu [Nastavení]. (→208)
Informace, které jste nastavili v menu [Nastavení Wi-Fi], však budou vynulovány.

■ Televizor, počítač, tiskárna

Snímky se nezobrazují na televizoru. Snímek je rozmazaný nebo není barevný.

- Nesprávné připojení (→269).
- Televizor není přepnut na pomocný vstup.

VIERA Link (HDMI) nefunguje.

- Je položka fotoaparátu [VIERA link] nastavena na [ON]? (→206)
→ Zkontrolujte nastavení VIERA Link (HDMI) na zařízení, k němuž jste připojeni.
→ Fotoaparát vypněte a znovu zapněte.

S počítačem nelze komunikovat.

- Nastavte [Režim USB] na [PC] (→206, 275).
- Fotoaparát vypněte a znovu zapněte.

Počítač nerozpoznává kartu. (Při používání paměťové karty SDXC)

- Ověřte si, zda je váš počítač s paměťovými kartami SDXC kompatibilní.
<http://panasonic.net/avc/sdcard/information/SDXC.html>
- Po připojení se může zobrazit výzva k naformátování karty. Kartu neformátujte.
- Pokud na obrazovce nezhasne indikátor [Přístup], před odpojením Kabel pro USB připojení fotoaparát vypněte.

Na připojené tiskárně nelze tisknout.

- Tiskárna není kompatibilní s PictBridge.
- Nastavte [Režim USB] na [PictBridge(PTP)] (→206, 278).

Při tisku jsou okraje snímku oříznuty.

- Před tiskem na tiskárně zrušte ořezávání nebo tisk bez okrajů.
- Poměr stran snímku se liší od papíru používaného k tisku.
→ Před tiskem u poskytovatele tiskových služeb si ověřte, zda lze tisknout formát 16:9.

■ Další

V objektivu se ozývá cvakání.

- Při zapnutí nebo vypnutí fotoaparátu se pohybuje objektiv nebo probíhá operace clony a může se takový zvuk ozývat. Nejedná se o závadu.
- Pokud se po operaci se zoomem nebo pohybem fotoaparátu změní jas, objektiv může při úpravě clony způsobit hluk. Nejedná se o závadu.

Zvětšování (zoom) se okamžitě zastavuje.

- Při použití rozšířeného optického zoomu se činnost zoomu dočasně pozastavuje. Nejedná se o závadu.

Při namáčknutí spouště ve tmavém prostředí se rozsvítí červený indikátor.

- [AF přisvětlení] je nastavena na [ON] (→193).

Fotoaparát se zahřívá.

- Fotoaparát se během používání může poněkud zahřát, ale to nemá vliv na jeho činnost ani kvalitu záznamu.

Hodiny nejsou správně nastaveny.

- Pokud fotoaparát delší dobu nepoužíváte, mohou být hodiny vynulovány.
→ Znovu nastavte hodiny (→31).

Při používání zoomu jsou snímky mírně zakřivené a obrysy objektu jsou zabarveny.

- Snímky mohou být lehce zakřiveny nebo zbarveny kolem okrajů, vada závisí na úrovni použitého zoomu. Nejedná se o závadu.

Používání upozornění a poznámek

Během používání

- **Tento přístroj udržujte v co největší možné vzdálenosti od zařízení, které je zdrojem elektromagnetického záření (např. mikrovlnné trouby, televizory, herní konzole apod.).**
 - V případě umístění přístroje na televizoru nebo v jeho blízkosti může elektromagnetické záření televizoru způsobit poškození snímků a/nebo zvukového záznamu.
 - Přístroj nepoužívejte poblíž mobilních telefonů, protože může dojít ke vzniku rušení, které nepříznivě ovlivní snímky a/nebo zvukový záznam.
 - Silné magnetické pole vytvořené reproduktory či velkými motory může způsobit poškození zaznamenaných dat nebo zkreslení snímků.
 - Elektromagnetické záření může nepříznivě ovlivnit činnost tohoto přístroje a způsobit zkreslení obrazu a/nebo zvuku.
 - Pokud je přístroj nepříznivě ovlivněn elektromagnetickým zařízením a přestane pracovat správně, vypněte jej a vyjměte akumulátor nebo odpojte AC síťový adaptér (součást dodávky)/AC síťový adaptér (volitelný doplněk). Poté znovu vložte akumulátor nebo připojte AC síťový adaptér a fotoaparát zapněte.

Přístroj nepoužívejte v blízkosti rozhlasových vysílačů nebo vedení vysokého napětí.

- V případě záznamu poblíž rozhlasových vysílačů nebo vedení vysokého napětí může dojít k výraznému zhoršení kvality pořízených snímků a/nebo zvukového záznamu.
- Kabely, které jsou součástí dodávky, neprodlužujte.
- Fotoaparát chraňte před stykem s pesticidy nebo těkavými látkami (může dojít k poškození nebo olupování povrchové úpravy).
- V létě nikdy neponechávejte fotoaparát a akumulátor v autě nebo na jeho palubní desce.

Kvůli vysoké teplotě může dojít k úniku elektrolytu, přehřátí, požáru nebo explozi akumulátoru.



Péče o fotoaparát

Před čištěním fotoaparátu vyjměte akumulátor nebo DC redukci pro napájení (volitelný doplněk) nebo kartu, nebo odpojte síťovou vidlici ze zásuvky. K čištění fotoaparátu použijte měkký suchý hadřík.

- K odstranění odolných skvrn použijte vlhkou tkaninu, poté přístroj znovu otřete suchou tkaninou.
- K čištění nepoužívejte benzín, ředidla, alkohol ani kuchyňské čisticí prostředky, protože mohou poškodit vnější plášť nebo povrchovou úpravu fotoaparátu.
- Při používání chemicky napuštěné tkaniny se pečlivě seznamte s příloženými pokyny.

Pokud nebudete přístroj nějakou dobu používat

- Před vyjmutím akumulátoru a karty fotoaparát vypněte (ověřte si, zda je akumulátor skutečně vyjmutý, aby nedošlo k jeho poškození v důsledku nadměrného vybití).
- Fotoaparát neponechávejte v kontaktu s gumou či plastem.
- Pokud fotoaparát uchováváte v zásuvce apod., uložte jej spolu s vysoušecím prostředkem (silikagel). Akumulátor uchovávejte na chladném místě (15 °C až 25 °C) s nízkou vlhkostí vzduchu (40%RH až 60%RH) a se stabilní teplotou.
- Jednou za rok akumulátor nabijte a před dalším uložením jej ponechte zcela vybit.
- Pokud jste fotoaparát delší dobu nepoužívali, zkontrolujte před pořizováním snímků všechny jeho části.

Displej/hledáček

- Na povrch displeje netlačte silou. Může dojít k nestejnomyernému zobrazení a poškození monitoru.
- V chladném prostředí nebo v jiných situacích, kde se fotoaparát ochladí, může být vzápětí po zapnutí fotoaparátu displej nebo hledáček tmavší než obvykle. Po zahřátí interních součástí se obnoví běžná úroveň jasu.

Výroba displejů a hledáček probíhá s využitím vysoce přesných technologických postupů. Na jeho ploše se však mohou vyskytnout nějaké tmavé či světlé body (červené, modré nebo zelené). Nejedná se o závadu. Plochy displejů a hledáček jsou kontrolovány s mimořádnou vysokou přesností, ale některé pixely mohou být vadné. Tyto body se do snímků uložených na kartě nezaznamenají.

Objektiv

- Na objektiv netlačte nadměrnou silou.
- Pokud jsou na povrchu objektivu nečistoty (voda, olej, otisky prstů apod.), může se to projevit na kvalitě snímku. Před a po fotografování otřete povrch objektivu měkkou a suchou tkaninou.
- Fotoaparát neponechávejte otočený objektivem do slunce, protože ostré sluneční paprsky by mohly fotoaparát poškodit. Také buďte opatrní, pokud fotoaparát odložíte v exteriéru nebo poblíž okna.
- Při přenášení fotoaparátu objektiv zatáhněte.

Akumulátor

Akumulátor tvoří dobíjecí lithium-ionový článek.

Tento akumulátor je snadno ovlivněn teplotou a vlhkostí, a vliv narůstá při vysoké či nízké teplotě.

- Čas potřebný k nabití se liší podle podmínek využití akumulátoru. Při vysoké nebo nízké teplotě, a pokud se akumulátor dlouho nepoužíval, trvá nabíjení déle.
- Během nabíjení a jistou dobu po něm je akumulátor zahřátý.
- Pokud se akumulátor delší dobu nepoužije, vybíjí se, i když byl nabit.
- V blízkosti kontaktů napájecího konektoru neponechávejte žádné kovové předměty (např. sponky).
Jinak může dojít kvůli zkratu nebo vytvořenému teplu k požáru a/nebo úrazu elektrickým proudem.
- Časté nabíjení akumulátoru se nedoporučuje.
(Časté nabíjení snižuje maximální dobu využívání a může způsobit roztažení akumulátoru.)
- Pokud je dostupná energie akumulátoru výrazně snížena, akumulátor je u konce své životnosti. Zaupte si nový akumulátor.
- Při nabíjení:
 - Špínu z kontaktu akumulátoru otřete suchou tkaninou.
 - Zachovejte vzdálenost nejméně 1 m od rádia AM (možnost rušení).
- Poškozený nebo zdeformovaný akumulátor (například v důsledku pádu – týká se především konektorů) nepoužívejte. Může způsobit poruchy.

AC síťový adaptér (součást dodávky)

- Zachovejte vzdálenost nejméně 1 m od rádia AM (možnost rušení).
- Síťový adaptér (součást dodávky) může během používání vydávat bzučivý zvuk. Nejedná se o závadu.
- Po použití nezapomeňte odpojit napáječ ze zásuvky. (Pokud jej ponecháte připojený, bude stále odebírat malé množství elektrické energie.)

Paměťové karty

- Ochrana karet a dat před poškozením
 - Vyhněte se vysokým teplotám, přímému slunci, elektromagnetickému záření a působení statické elektřiny.
 - Kartu neohýbejte a nevystavujte pádům a nárazům.
 - Pokud paměťovou kartu ukládáte nebo přenášíte mimo fotoaparát, uložte ji do pevného pouzdra nebo brašny.
 - Nedotýkejte se kontaktů na zadní straně karty a chraňte je před nečistotami nebo vlhkostí.
- Při poruše fotoaparátu kvůli nesprávnému zacházení může dojít k poškození či ke ztrátě zaznamenaných dat. Společnost Panasonic neodpovídá za žádné škody způsobené v důsledku ztráty zaznamenaných dat.
- Likvidace paměťových karet nebo převod vlastnictví
 - Při „formátování“ nebo „mazání“ karty na fotoaparátu nebo v počítači se změní pouze informace o uspořádání souborů a nedochází k úplnému odstranění souborů z karty. Před likvidací nebo převodem vlastnictví proto doporučujeme paměťové karty fyzicky zničit nebo data trvale odstranit pomocí komerčně dostupného softwaru k odstranění dat na počítači. S daty na paměťových kartách nakládejte s náležitou odpovědností.

Používání běžného stativu nebo monopodu (stativ s jednou nohou)

- Pokud jsou šrouby nakřivo, nepoužívejte nadměrnou sílu a neutahujte je. (Mohlo by dojít k poškození fotoaparátu, závitu nebo štitku.)
- Ujistěte se, že je stativ stabilní. (Viz dokumentace ke stativu.)
- Pokud používáte stativ nebo unipod, může se stát, že nebude možné vyjmout kartu nebo akumulátor.

Osobní údaje

Kvůli ochraně osobních údajů doporučujeme, abyste si nastavili heslo pro Wi-Fi nebo použili zámek Wi-Fi funkce. (→266)

Pokud jsou v režimu [Nastavení profilu] nebo funkci [Rozezn. tváří] nastavena jména nebo narozeniny, pamatujte si, že ve fotoaparátu a v pořízených snímcích budou tím pádem uloženy osobní údaje.

Věnujte zvláštní pozornost zásadám ochrany soukromí, právům na zveřejnění podoby apod. fotografovaných osob, pokud používáte režim [Tichý režim], nebo funkce jako zápis informací o lokalitě, měníte hlasitost závěrky apod.

● Prohlášení

- Kvůli poruše, statické elektřině, nehodě, defektu, opravě nebo jiné operaci může dojít ke změně nebo ztrátě dat obsahujících osobní údaje.

Společnost Panasonic není odpovědná za jakékoli škody, k nimž může dojít, přímo nebo nepřímo, v důsledku změny nebo ztráty dat obsahujících osobní údaje.

● Při objednávce opravy nebo převodu vlastnictví/likvidaci fotoaparátu

- Zapište si potřebné osobní údaje a potom aktivujte funkci [Obnov.Wi-Fi] / [Odstranit účet], čímž odstraníte data obsahující osobní údaje, například nastavení bezdrátové sítě, které jste v tomto přístroji uložili či nastavili. (→208, 258)
- Resetujte nastavení, abyste zabezpečili své osobní údaje. (→208)
- Vyjměte paměťovou kartu z fotoaparátu.
- Při uskutečnění opravy se může nastavení vrátit do původního stavu.
- Pokud nelze výše uvedené operace uskutečnit kvůli poruše fotoaparátu, obraťte se na svého prodejce nebo na nejbližší servisní středisko.

● Před převodem vlastnictví nebo likvidací paměťové karty si přečtěte odstavec „Likvidace paměťových karet nebo převod vlastnictví“ v předchozí části. (→306)

● Přenos snímků na webové služby

- Snímky mohou obsahovat osobní údaje, které lze použít k identifikaci uživatele, např. názvy, data a časy záznamu a informace o poloze. Před přenosem na webové služby snímky pečlivě zkontrolujte, zda neobsahují informace, které nechcete zveřejnit.

Funkce Wi-Fi

■ Fotoaparát lze používat jako bezdrátové síťové zařízení

Při použití zařízení nebo počítače, které vyžadují spolehlivější zabezpečení, než bezdrátová síťová zařízení, si ověřte, zda byla přijata odpovídající opatření pro zabezpečení a závady použitého systému. Společnost Panasonic nepřebírá žádnou odpovědnost za škody vzniklé používáním fotoaparátu k jinému účelu, než je bezdrátové síťové zařízení.

■ Použití funkce Wi-Fi tohoto fotoaparátu se předpokládá v zemích, v nichž se tento fotoaparát prodává

Při použití v jiných zemích, než v jakých se fotoaparát prodává, existuje nebezpečí, že fotoaparát poruší zákony týkající se rozhlasových kmitočtů. Společnost Panasonic nepřebírá žádnou odpovědnost za jakékoli porušení zákona.

■ Existuje nebezpečí, že data odeslaná a přijatá prostřednictvím elektromagnetických vln mohou být odposlouchávána

Pamatujte si, že existuje nebezpečí, že data odeslaná a přijatá prostřednictvím elektromagnetických vln mohou být odposlouchávána třetí stranou. Důrazně doporučujeme, abyste si kvůli zabezpečení informací v nastavení svého bezdrátového přístupového bodu aktivovali šifrování.

■ Fotoaparát nepoužívejte v prostředí s magnetickými poli, statickou elektřinou nebo rušením

- Fotoaparát nepoužívejte v prostředí s magnetickými poli, statickou elektřinou nebo rušením, například poblíž mikrovlnné trouby. Elektromagnetické vlny nemusí fotoaparát dosáhnout.
- Při použití fotoaparátu v blízkosti přístrojů, jakými jsou např. mikrovlnné trouby nebo bezdrátové telefony, které využívají kmitočtové pásmo 2,4 GHz, může dojít ke snížení výkonu obou zařízení.

■ Nepřipojujte se k bezdrátovým sítím, k jejichž používání nemáte oprávnění

Pokud fotoaparát využívá své funkce Wi-Fi, bezdrátové sítě budou vyhledány automaticky. V tomto případě se bezdrátové sítě, k jejichž používání nemáte oprávnění (SSID*), mohou zobrazit. Nepokoušejte se však o připojení k síti, protože by to mohlo být považováno za neoprávněný přístup.

* SSID označuje název, který slouží k identifikaci sítě při bezdrátovém připojení. Pokud SSID odpovídá oběma zařízením, přenos je možný.

- Logo SDXC je ochrannou známkou společnosti SD-3C, LLC.
- Pojmy HDMI a HDMI High-Definition Multimedia Interface a rovněž logo HDMI jsou ochranné známky nebo zapsané ochranné známky společnosti HDMI Licensing, LLC ve Spojených státech a dalších zemích.
- HDAVI Control™ je ochranná známka společnosti Panasonic Corporation.
- "AVCHD", "AVCHD Progressive" a logo "AVCHD Progressive" jsou ochranné známky společností Panasonic Corporation a Sony Corporation.
- Dolby, Dolby Audio a symbol dvojitého D jsou ochranné známky společnosti Dolby Laboratories.
- Adobe je ochrannou známkou nebo registrovanou ochrannou známkou společnosti Adobe Systems Incorporated ve Spojených státech amerických a/nebo v jiných zemích.
- Pentium je ochranná známka společnosti Intel Corporation ve Spojených státech amerických a dalších zemích.
- Windows je registrovaná ochranná známka nebo ochranná známka společnosti Microsoft Corporation ve Spojených státech amerických a/nebo dalších zemích.
- iMovie, Mac a Mac OS jsou ochranné známky společnosti Apple Inc. registrované ve Spojených státech amerických a dalších zemích.
- iPad, iPhone, iPod a iPod touch jsou ochranné známky společnosti Apple Inc. registrované ve Spojených státech amerických a dalších zemích.
- App Store je značkou společnosti Apple Inc.
- Android a Google Play jsou ochranné známky nebo registrované ochranné známky společnosti Google Inc.
- Logo Wi-Fi CERTIFIED™ je certifikační známka sdružení Wi-Fi Alliance®.
- Identifikační značka Wi-Fi Protected Setup™ je certifikační známka sdružení Wi-Fi Alliance®.
- "Wi-Fi®" je registrovanou ochrannou známkou společnosti Wi-Fi Alliance®.
- "Wi-Fi Protected Setup™", "WPA™" a "WPA2™" jsou ochranné známky sdružení Wi-Fi Alliance®.
- DLNA, the DLNA Logo and DLNA CERTIFIED are trademarks, service marks, or certification marks of the Digital Living Network Alliance.
- QR Code je registrovanou ochrannou známkou společnosti DENSO WAVE INCORPORATED.
- Tento výrobek používá "DynaFont" od společnosti DynaComware. DynaFont je registrovanou ochrannou známkou společnosti DynaComware Taiwan Inc.
- Ostatní názvy, názvy společností a názvy produktů uvedené v tomto návodu jsou ochranné známky nebo registrované ochranné známky příslušných společností.



Používání upozornění a poznámek

Tento produkt je předmětem licence jako součást portfolia patentů a licencí AVC pro osobní a nekomerční využití ke (i) kódování obrazu v souladu s obrazovou normou AVC ("AVC Video") a/ nebo (ii) dekódování obrazového záznamu AVC Video, který byl zakódován spotřebitelem během osobní a nekomerční činnosti a/nebo byl získán od poskytovatele videozáznamu oprávněného licencí k poskytování videozáznamu AVC Video. Žádná licence není udělena nebo předpokládána pro jakékoli jiné využití. Další informace lze získat od společnosti MPEG LA, L.L.C.
Viz <http://www.mpegla.com>



Tento výrobek využívá následující software:

- (1) software vyvinutý nezávisle ve společnosti nebo pro společnost Panasonic Corporation,
- (2) software ve vlastnictví třetích stran, který společnost Panasonic Corporation využívá na základě licence a/nebo,
- (3) software z otevřených zdrojů

Software zařazený do kategorie (3) je šířen v naději, že bude užitečný, ale **BEZ JAKÉKOLI ZÁRUKY**, dokonce bez předpokládané záruky vztahujících se k **OBCHODOVATELNOSTI** nebo **VHODNOSTI PRO URČITÝ ÚČEL**.

Seznamte se s podrobnými všeobecnými podmínkami, které se zobrazí volbou položek [MENU/SET] → [Nastavení] → [Firmware info] → [Info o software].

Likvidace použitých zařízení a baterií

Jen pro státy Evropské unie a země s fungujícím systémem recyklace a zpracování odpadu.



Tyto symboly na výrobcích, jejich obalech a v doprovodné dokumentaci upozorňují na to, že se použitá elektrická a elektronická zařízení, včetně baterií, nesmějí likvidovat jako běžný komunální odpad.

Aby byla zajištěna správná likvidace a recyklace použitých výrobků a baterií, odevzdávejte je v souladu s národní legislativou na příslušných sběrných místech.

Správnou likvidací přispějete k úspoře cenných přírodních zdrojů a předejdete možným negativním dopadům na lidské zdraví a životní prostředí.

O další podrobnosti o sběru a recyklaci odpadu požádejte místní úřady. Při nesprávné likvidaci tohoto druhu odpadu se vystavujete postihu podle národní legislativy.



Poznámka k symbolu baterie (značka pod symbolem):

Tento symbol může být použitý v kombinaci s chemickou značkou. Takový případ je souladu s požadavky směrnice pro chemické látky.

