

Panasonic

Videomagnó

NV-HV60 széria (Hi-Fi)
NV-HV50 széria (Hi-Fi)
NV-MV15 széria (Mono)



NV-SV120 széria (S-VHS, Hi-Fi)

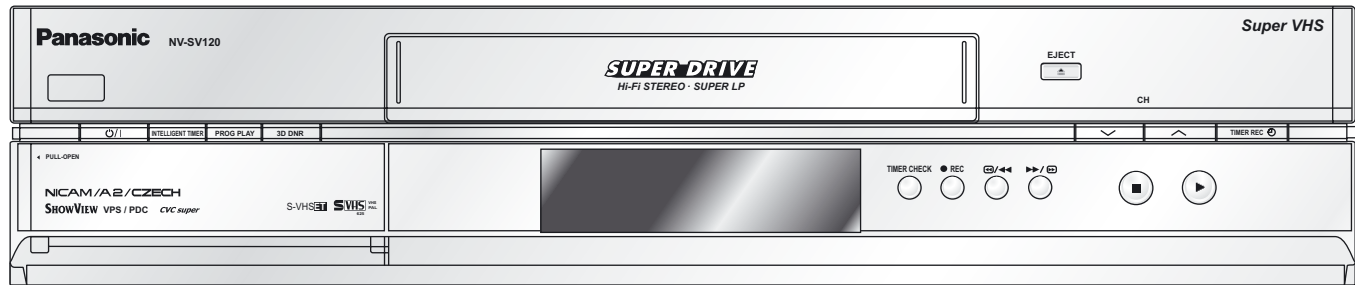

Használati utasítás

Tartalomjegyzék	Oldal
Üzembe helyezés	2
Biztonság	3
A távirányító funkciói	4- 5
Előlap	6
Csatlakozások	7
Beállítások	8
Automatikus beállítás	9
Felvétel	10
Időzített felvétel	
Automatikus SP/LP-átváltás	11
VPS/PDC-funkció	11
Időzített felvétel	12-13
ShowView	14
INTELLIGENT TIMER	15
Általános funkciók	16-17
Menüvezérlés	18
Manuális beállítások	
Új TV-adók beállítása	19
Név és sorrend módosítása	20
Új adótáblázat létrehozása	21
Alapbeállítás, eredeti állapot	21
Menü Beállítások	22-23
Dekóder	24
Külső felvételvezérlés	25
Erősítő, NICAM audiórendszer	26
NTSC lejátszás	26
Elemeket, Kazetták törlésvédelme	27
A vevőszolgálat igénybevétele előtt	28-29
Műszaki adatok	30-31
Címszójegyzék	32

Igen tisztelt Vevőnk

Szeretnénk megköszönni Önnek, hogy ezt a készüléket választotta. Az optimális teljesítmény és biztonság érdekében kérjük, figyelmesen olvassa el ezt a használati utasítást.

Üzembe helyezés

Feszültség: Kizárólag a specifikációban megadott feszültségforrásokat alkalmazza (220-240V váltakozó feszültség 50/60Hz). Egyébként a készülék túlterhelése léphet fel és tüzet okozhat. Ne használjon egyenáramú áramforrást. Ellenőrizze az áramforrást, ha a készüléket pl. hajón vagy egyéb olyan helyen helyezi üzembe, ahol egyenáramot alkalmaznak.

Hálózati vezeték védelme: Ügyeljen arra, hogy a hálózati vezeték helyesen legyen csatlakoztatva. Csak sérülésmentes vezetéket használjon. Nem megfelelően kivitelezett csatlakozások és a vezeték sérülései tüzet illetve áramütést okozhatnak.

Karbantartás: Soha ne kísérelje meg a készülék sajátkezü javítását. Ha elmenne a hang, nem világítanak a kijelzők, füst száll fel a készülékből, vagy egyéb olyan probléma lépne fel, amit jelen használati utasítás nem részletez, szakítsa meg az áramellátást, és forduljon szakkereskedőjéhez vagy egy jogosultsággal rendelkező vevőszolgálathoz.

Szállított tartozékok (a távirányító modelltől függő)



Távirányító
N2QAKB000043 / N2QAHB000031



Elemek
AA, UM3 vagy R6



Hálózati vezeték
RJA0043-1C



Használati utasítás



RF koaxiális kábel



N2QAHB000031



N2QAKB000043



FIGYELMEZTETÉS:

A TŰZ, AZ ÁRAMÜTÉS ÉS A KÁROSODÁSOK ELKERÜLÉSE ÉRDEKÉBEN A KÉSZÜLÉKET GONDOSAN VÉDJE NYIRKOSSÁGTÓL, NEDVESSÉGTÓL, FRÖCSKÖLŐ ÉS CSEPEGŐ VÍZTŐL; NE TEGYEN A KÉSZÜLÉKRE FOLYADÉKOKAT TARTALMAZÓ EDÉNYEKET, MINT PL. VIRÁGVÁZÁKAT.

FIGYELMEZTETÉS!

- A MEGFELELŐ SZELLŐZÉS BIZTOSÍTÁSA ÉRDEKÉBEN A KÉSZÜLÉKET NE HELYEZZE EL ILL. NE ÜZEMELTESSE KÖNYVESPOLCON, BEÉPÍTETT SZEKRÉNYBEN ILLETVE EGYÉB SZŰK TÉRBEN. ÁRAMÜTÉS ILLETVE TŰLHEVÜLÉSBŐL EREDŐ TŰZVESZÉLY ELKERÜLÉSE ÉRDEKÉBEN GONDOSKODJON ARRÓL, HOGY A SZELLŐZTETÉST FÜGGÖNYÖK VAGY EGYÉB ANYAGOK NE AKADÁLYOZZÁK .
- ÜGYELJEN ARRA, HOGY A KÉSZÜLÉK SZELLŐZŐNYÍLÁSAI NE LEGYENEK LEFEDVE PAPIRBÓL ILLETVE SZÖVETBŐL KÉSZÜLT TÁRGYAKKAL, MINT PÉLDÁUL ÚJSÁGOKKAL, ASZTALTERÍTŐKKEL ÉS FÜGGÖNYÖKKEL.
- NYÍLT LÁNGFORRÁSOKAT, MINT PÉLDÁUL ÉGŐ GYERTYÁKAT NE ÁLLÍTSON A KÉSZÜLÉKRE.
- A LEMERÜLT ELEMEK HULLADÉKKÉNT TÖRTÉNŐ ELHELYEZÉSE SORÁN VEGYE FIGYELEMBE A VONATKOZÓ KÖRNYEZETVÉDELMI RENDELKEZÉSEKET.

A KÉSZÜLÉK MÉRSÉKELT ÉGŐVI KLÍMÁJÚ ORSZÁGOKBAN TÖRTÉNŐ ALKALMAZÁSRA RENDELTETETT.

A készülék működés közben magas frekvenciájú zavarokat foghat fel, melyeket egy közelben használt mobiltelefon vált ki. Amennyiben ilyen zavarjelenséget észlel, használja a mobiltelefont a készüléktől távolabbra eső helyen.

A távirányító funkciói

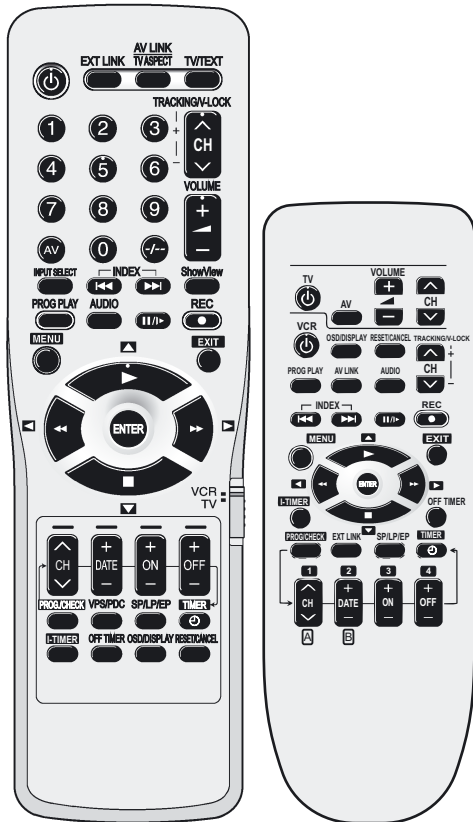

Némely Panasonic televíziókészülék a videomagnó távirányítójával is vezérelhető. A megfelelő gombok a táblázaton belül 'TV', a videomagnóé pedig 'VCR' jelölést kapnak.

Menü vezérlés

	Íránygombok a menükalauzban.	VCR
	A menük megjelenítése.	VCR
	Kilépés a menüből.	VCR
	Beállítások kiválasztása és tárolása.	VCR

Lejátszási funkciók

	Lejátszás	VCR
	Gyorsstekerés / gyorskeresés előre és hátra <ul style="list-style-type: none"> Gyors előre- vagy visszatekerés stop-állásból. Gyorskeresés indítása lejátszás közben. A gomb (JET SEARCH) kétszeri megnyomásával felgyorsul a keresési sebesség. A gyorskeresést a lejátszó gombbal ► fejezzük be. Gyorskeresés a gombnyomás idejéig. 	VCR 0.17
	A stop gomb leállítja a felvételt, a lejátszást illetve a tekerést. A kazetta kivétele: A gombot 3 másodpercnél hosszabb ideig nyomjuk.	VCR
	Állókép lejátszása: Lejátszás közben. Befejezéshez újból megnyomjuk a gombot vagy lejátszó gombot ► Lassított lejátszás: Lejátszás közben 2 másodpercnél hosszabb ideig nyomjuk. Befejezés a lejátszó gombbal ►.	VCR 0.17

	Készenléti/bekapcsoló  Ezzel a kapcsolóval a készüléket bekapcsolhatjuk a villamos üzemkész állapotból. A készülék készenléti állapotban is felvesz egy csekély mennyiségű áramot.	VCR TV
EXT LINK 	A videomagnó külső felvételvezérlés esetén felvételi készenlétre áll.	VCR 0.25
AV LINK TV ASPECT 	TV-programról átkapcsol a video-lejátszócsatornára. A képernyőformátum átváltása.	VCR TV
TV/TEXT 	Váltás televízió program és teletext között.	TV
	A programhely kiválasztása és a ShowView szám beírása. Példa: 18= 	VCR TV
AV 	AV-bemenet kiválasztása a TV-készüléken.	TV
TRACKING/IV-LOCK 	Programválasztó gomb Utánhangolás a VCR képzavarai esetén.	VCR TV
VOLUME 	A hangerő szabályozása.	TV
INPUT SELECT 	Az AV-bemenet átváltása A1, A2 és A3 között.	VCR
	Felvétel kezdetének keresése.	VCR 0.16
ShowView 	Menü ShowView	VCR 0.14
PROG PLAY 	Időzített felvételek megjelenítése.	VCR 0.13

AUDIO 	Hangsávvtás	VCR 0.16
REC 	Felvétel	VCR 0.10
	TV : Az AV-bemenet kiválasztása és navigáció a menüben. VCR : Bevitelhez menükben.	VCR TV
PROG/CHECK 	Megjelenik az időzített felvétel menü	VCR 0.12
VPS/PDC 	A felvétel indításának és befejezésének vezérlése speciális jel által.	VCR 0.11
SP/LP/EP 	A szalagsebesség beállítása.	VCR 0.10
TIMER 	A videomagnó készenléti állapotba kapcsolása.	VCR 0.12
I-TIMER 	Ugyanazon az adón ugyanabban az időpontban kisugárzott műsorok programozása.	VCR 0.15
OFF TIMER 	A készüléket felvételi, lejátszó ill. stop-üzemmódból a kiválasztott idő után Standby-üzemmódba kapcsolja.	VCR 0.17
OSD/DISPLAY 	A gomb ismételt megnyomásával megjelenik a kijelzőn az idő, a szalagszámláló vagy a fennmaradó szalagidő.	VCR 0.10
RESET/CANCEL 	RESET : A számlálót visszaállítja 0:00.00 állásba. CANCEL : bevitt adatok törléséhez.	VCR
	TV-vezérlés kapcsolója	TV VCR

Előlap

NV-HV60, NV-HV50, NV-MV15

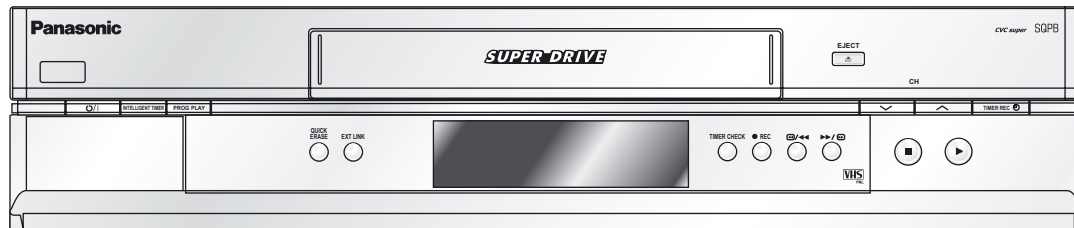

NV-SV120

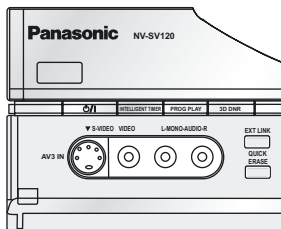
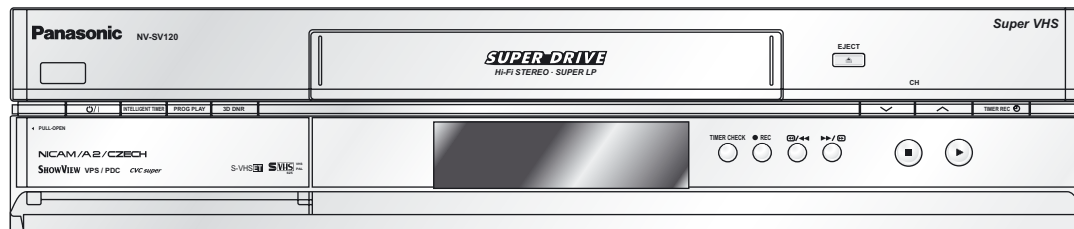

CVC Super

A CVC funkció optimális képmínőséget tesz lehetővé. A képet automatikusan a lehető legtisztábbra és legélesebbre állítja be.

3D DNR

A kevesebb zajnak köszönhetően javul a képmínőség.

	Készenléti és bekapcsoló gomb		A videomagnó felvételi készenlétkébe kapcsolása.
	Műsorok programozása.		Az időzített felvétel megjelenítése
	Programozott felvételek lehívása.		Felvétel-gomb
	3-dimenziós digitális zajszűrés (csak S-VHS esetében)		Gyorstekerés / gyorskeresés
	Kazetta kivétele.		Stop-gomb
	Csatorna kiválasztása.		Lejátszó gomb
			Kazetta törlése.
	A videomagnó készenléti állapotba állítása külső felvételvezérlés esetén.		

Csatlakozások

**AC IN~
SECTEUR~** = feszültségellátás

AV2 (DECODER/DECODEUR/EXT)

AV1 (TV)

**S-VIDEO
OUT/SORTIE** = S-VIDEO kimenet

VIDEO = VIDEO kimenet

L/G = AUDIO kimenet bal csatorna
R/D = AUDIO kimenet jobb csatorna

**IN/
ENT** = antenna bemenet
**OUT/
SORTIE** = antenna kimenet

NV-SV120

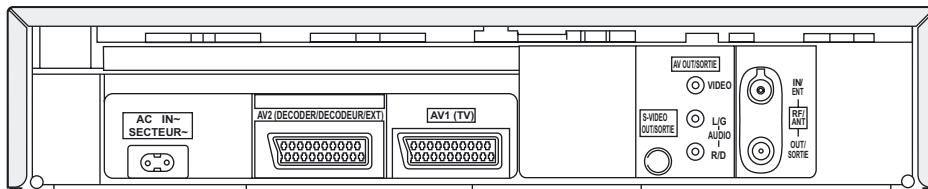

NV-HV60

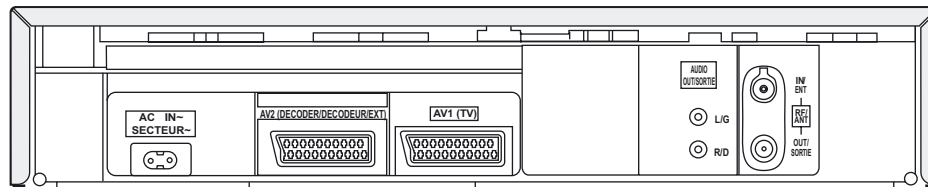

NV-MV15 NV-HV50

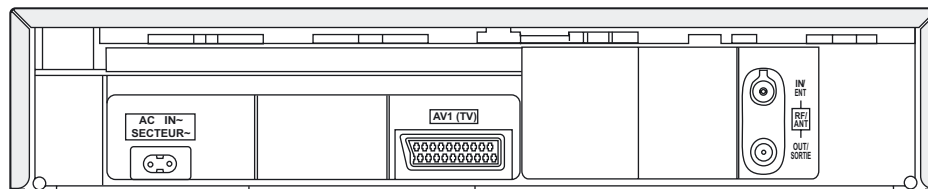

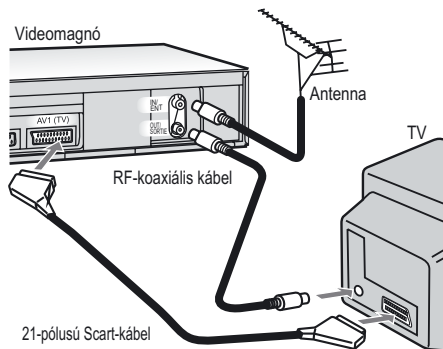

Beállítások



Teremtse meg az ábrázolt összeköttetéseket, majd csatlakoztassa a mellékelt hálózati kábelt a váltakozó áramú hálózatra.

TV-műsorok vételéhez a RF-koaxiális kábelt akkor is csatlakoztatni kell, ha a videomagnót 21-pólusú Scart-kábellel csatlakoztatjuk.

Ha a televíziókészüléket csak a RF-koaxiális kábellel akarja csatlakoztatni, a video kimeneti csatornát össze kell hangolnia a televízió bemeneti csatornájával.

-  Kapcsolja be a videomagnót.
- Kb. 7 másodpercig nyomja meg a **MENU** gombot. A kijelzőn megjelenik a beállított csatorna.
- Hangolja a televíziót, míg meg nem jelenik a tesztkép.
Képzavarok esetén válasszon ki a televíziókészüléken és a videomagnón egy másik csatornát.
- A csatorna módosításához (pl. 38-as csatorna), +  |
nyomja meg a gombot **CH**. |
- 
- Hangolja a televíziót, míg meg nem jelenik a tesztkép.
- Az **ENTER** gombbal rögzítse a beállítást.

Automatikus beállítás



SV120 HV60 HV50 MV15

Automatikusan elindítja a hangolást minden fogható TV-adó figyelembevételével. (Időtartam kb. 5 perc).

- Kapcsolja be a videomagnót. Megjelenik a Country menü.
- Válassza ki az országot. ◀▶▲▼
- **ENTER**

Ha bekapcsolás után nem jelenik meg a Country menü, újraindíthatja az Automatikus beállításokat (Oldal 21). Ezután automatikusan vagy manuálisan beállíthatja a dátumot és az időt. Ha országgént kiválasztotta Oroszországot, a hangolás után megjelenik a 2. képernyő, ahol beállíthatja a dátumot és az időt.

SV120 HV60 HV50 MV15

Az Idő és Dátum manuális beállítása

- AUTO - MANUAL ◀▶
- **ENTER**
- Idő és Dátum beállítása ◀▶▲▼, ▶
- **ENTER**
- A **MENU** gombbal visszalépünk a Főmenü képernyőbe.
- * A helytelenül beállított dátum és idő befolyásolja a TV-műsorok időzített felvételét (vegye figyelembe a nyári és téli időszámítást).

SV120 HV60 HV50 MV15

Az automatikus hangolás után a dátumot és az időt manuálisan kell beállítani

- Idő és Dátum beállítása ◀▶▲▼, ▶
- **ENTER**

Felvétel

SV120 HV60 HV50 MV15



A TV-készüléket állítsa video-lejátszócsatornára és a kazettát, sértetlen törlésvédelmi füllel tegye be a videomagnóba.

- Válassza ki azt a csatornát, melyről fel szeretne venni.
Ha 21-pólusú Scart-kábelen keresztül vesz fel, válassza ki az AV-csatornát.
 - A felvétel elindításához nyomja meg a **REC** nyombot.
 - A felvételt a stop-gommbal ■ fejezheti be.
 - A felvétel megszakítása: **||▶**
A videofejek kímélése érdekében a funkció kb. 5 perc után automatikusan kikapcsol.
 - A felvétel folytatása : **||▶**
- * S-VHS- illetve S-VHS ET REC módban a felvétel csak akkor lehetséges, ha PAL TV-rendszert használ. (csak SV120, 23. oldal)

SV120 HV60 HV50 MV15

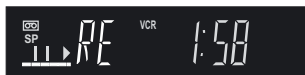

OSD/DISPLAY



Szalagból hátralévő idő kijelzése

A videomagnó kijelzőjén megjelenik: idő - számláló - szalagból hátralévő idő.
A kazetta kezdetét ----- jelzi.

- **OSD/DISPLAY** míg megjelenik a kijelzőben az 'RE'.

SV120 HV60 HV50 MV15



SP/LP/EP



- Az **SP/LP/EP** gommbal a felvétel előtt válassza ki a szalagsebességet.
SP : normál felvételi időtartam - optimális képminőség
LP : dupla felvételi időtartam - egyszerű képminőség
EP : háromszoros felvételi időtartam - csökkentett képminőség

- * LP- illetve EP-felvételek lejátszása esetén némely kazettánál (pl. E-300 típus) képzavarok lépnek fel. Ez nem készülékhiba.

Időzített felvétel

SV120 HV60 HV50 MV15

Automatikus SP/LP-átváltás

A: Ha időzített felvétel elindítása esetén a szalagból fennmaradó idő nem elegendő a teljes műsor felvételére, az SP/LP funkció a szalagsebességet automatikusan átváltja LP módba. Így biztosított, hogy a magnó a teljes műsört felveszi. Amennyiben a szalagból fennmaradó idő LP-módban sem elegendő, a magnó nem tudja a teljes műsört felvenni.

* Az EP-módba történő automatikus átváltás nem lehetséges.

SV120 HV60 HV50 MV15

VPS/PDC-funkció



Beállítás a felvétel kezdetének és befejezésének vezérléséhez speciális jel révén. Ha a TV-műsor a megadottnál tovább tart, túl korán fejeződik be, vagy a tervezettnél korábban illetve később kezdődik, a funkció szinkronba hozza a felvétel kezdetét és befejezését a műsor tényleges kezdetével és befejezésével.

BE : Az adó VPS/PDC-jeleket sugároz. A programozott időpontnak egyeznie kell a műsorfüzetben megadott idővel. Ha speciális VPS-idő van megadva, úgy azt kell alkalmazni.

- - - : Az adó nem sugároz VPS/PDC-jeleket. Az felvétel kezdetének és befejezésének idejét úgy állítsa be, hogy a magnó műsoreltolódások esetén a teljes filmet fel tudja venni.

Időzített felvétel

SV120 HV60 HV50 MV15

PROG/CHECK Az időzített felvétel lehetővé teszi Önnek, hogy a műsorok felvételi idejét 1 hónapra előre meg tudja adni. A képernyőmenü segítségével maximálisan 16 felvétel időzítésére van lehetőség.

Időzített felvétel							1 / 3	
Poz	Dátum	Start	Stop		VPS/PDC			
1	ARD	31/12	10:30	11:30	SP	BE		
1	ARD	31/12	11:30	12:30	SP	BE		
2	ZDF	31/12	12:30	13:30	SP	BE		
4	RTL	31/12	13:30	14:30	SP	BE		
6	VOX	31/12	14:30	15:30	SP	BE		
---	---	-/-	--:--	--:--	SP	---		

: kiválaszt **ENTER** : tárol
CANCEL : töröl **EXIT** : kilép



• **PROG/CHECK**

• **ENTER**

A következő adatok bevitelére az iránygombokkal illetve a gombokkal van lehetőség.

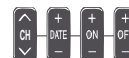

- Az adó kiválasztása vagy **CH** gombbal
 - Dátum, hét vagy nap beállítása vagy **DATE** gombbal
 - A felvétel kezdési idejének beállítása: vagy **ON** gombbal
 - A felvétel befejezési idejének beállítása: vagy **OFF** gombbal
Ha nyomva tartja a gombokat, az idő 30-perces lépésekben változik.
 - Szalagsebesség kiválasztása: **A** (automatikus), **SP**, **LP**, **EP**
 - A VPS/PDC beállítás a vagy a **VPS/PDC**-gombbal módosítható. *(nem a HV50, MV15 esetében)*
 - Az időzítést az **ENTER** gombbal tároljuk.
 - Ha további felvételeket szeretne időzíteni, ismétlje meg a fenti lépéseket.
 - Kapcsolja a magnót felvételi készletbe.
Győződjön meg róla, hogy a jel megjelenik a videomagnó kijelzőjén.
- * Ne felejtse el ellenőrizni a szalagból fennmaradó időt. A felvételi idő nem lépheti túl a videokazettán rendelkezésre álló időt.

Időzített felvétel

SV120 HV60 HV50 MV15



A felvételi készenlét megszüntetése

- Nyomja meg a **TIMER** gombot, a videomagnó  kijelzője kialszik. Most lejátszhat egy kazettát illetve elindíthat egy felvételt. Ezután az időzített felvételi készenlét helyreállításához újból meg kell nyomni a **TIMER** gombot.

TIMER CHECK



Az időzített felvételek kijelzése (csak a készüléken)

A gomb ismételt megnyomásával a videomagnó kijelzőjén megjelennek az időzített felvételek.





PROG/CHECK



Az időzített felvétel ellenőrzése

- **PROG/CHECK**, megjelenik az Időzített felvétel menü.
- A menüből a **PROG/CHECK** újbóli vagy **EXIT** megnyomásával tud kilépni.

Időzített felvétel törlése illetve módosítása

- **PROG/CHECK**, megjelenik az Időzített felvétel menü.
- A   gombokkal kiválasztjuk a módosítandó beállítást.
- **ENTER**
- A beállítás módosítása   
- **ENTER**
- **RESET/CANCEL** a felvétel törléséhez.

PROG PLAY



Időzített felvételek lekérdezése

A készülék visszateker az időzített felvétel elejére és elkezd a lejátszást.

- * Az időzített felvételek közvetlenül a készüléken is lekérdezhetők.

ShowView

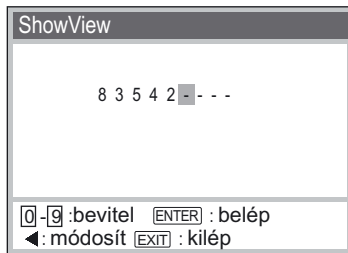

SV120 HV60 HV50 MV15

- Nyomja meg a **ShowView** gombot.
- Üsse be a ShowView számot (a ◀ gombbal korigálható)
- **ENTER**

Megjelenik az Időzített felvétel képernyő.

- A felvételi készenlét aktiválásához nyomja meg a **TIMER** gombot. Ügyeljen arra, hogy a videomagnó kijelzőjén megjelenjen a ⊕ jel

TIMER



Poz	Dátum	Start	Stop	VPS PDC
1	ARD 31/12	10:30	11:30	SP BE
1	ARD 31/12	11:30	12:30	SP BE
2	ZDF 31/12	12:30	13:30	SP KI
---	--/--	--:--	--:--	---
---	--/--	--:--	--:--	---
---	--/--	--:--	--:--	---

Ha az adó felismerése nem történik meg automatikusan, a ▲▼ vagy a CH gombokkal meg kell adni. Az információt a videomagnó eltárolja és ezért a későbbiek folyamán nem kell még egyszer megadni.

A programozott adatok módosítása

- **ENTER**
- Az adó kiválasztása ▲▼, ► vagy CH gombbal
- Dátum, hét vagy nap beállítása ▲▼, ► vagy DATE gombbal
- A felvétel kezdési idejének beállítása: ▲▼, ► vagy ON gombbal
- A felvétel befejezési idejének beállítása: ▲▼, ► vagy OFF gombbal
- Szalagsebesség kiválasztása: A (automatikus), SP, LP, EP ▲▼, ►
- **ENTER**
- A felvételi készenlét aktiválásához nyomja meg a **TIMER** gombot.

TIMER



* ShowView A Gemstar Development Corporation védjegye. A ShowView rendszert a Gemstar Development Corporation licence alapján gyártják.

INTELLIGENT TIMER

SV120 HV60 HV50 MV15

I-TIMER



Azonos műsorhelyen, azonos időben különböző napokon kisugárzott műsorok időzített felvételének leegyszerűsítéséhez. Az adatok az Időzített felvétel menübe történő átvétel után igazíthatók. Az utolsó 5 időzített felvétel adatai átvételre kerülnek az INTELLIGENT TIMER-menübe. Az INTELLIGENT TIMER-funkció akkor használható, ha már legalább egy időzített felvétel létre lett hozva.

INTELLIGENT TIMER		25/10/03			
Poz	Dátum	Start	Stop	VPS PDC	
1	ARD	25/10	10:30	11:30	SP BE
1	ARD	25/10	18:30	19:30	SP KI
2	ZDF	25/10	12:30	13:30	A BE

◆ **I-TIMER** : kiválaszt **TIMER** : tárol
ENTER : szerk. ◀ : nyit ▶ : zár
CANCEL : töröl **EXIT** : kilép

Időzített felvétel		1 / 3			
Poz	Dátum	Start	Stop	VPS PDC	
1	ARD	26/10	10:30	11:30	SP BE
1	ARD	26/10	18:30	19:30	SP KI
--	--	--/--	--:--	--:--	- ---
--	--	--/--	--:--	--:--	- ---
--	--	--/--	--:--	--:--	- ---
--	--	--/--	--:--	--:--	- ---

◆ : kiválaszt **ENTER** : tárol
CANCEL : töröl **EXIT** : kilép

- Nyomja meg az **I-TIMER** gombot.
- Válassza ki a felvételt a ▲▼ vagy az **I-TIMER** gombokkal.
- A felvételi készenlét aktiválásához nyomja meg a **TIMER** gombot. A legrégebbi adatok automatikusan törlődnek.
- A törléshez nyomja meg a **RESET/CANCEL** gombot.
- Az adatok védelme érdekében nyomja meg a ▶ gombot, ekkor megjelenik a [] jel.
- A védelem megszüntetéséhez nyomja meg a ◀ gombot.

A programozott adatok módosítása

- Nyomja meg az **I-TIMER** gombot.
- Válassza ki a felvételt a ▲▼ vagy az **I-TIMER** gombokkal.
- **ENTER**, megjelenik az Időzített felvétel képernyő.
- Módosítsa a kívánt adatokat ◀▶▲▼.
- **ENTER** a módosítások tárolásához.
- **TIMER** készenléti állapot aktiválásához.

Általános funkciók

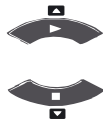

SV120 HV60 HV50 MV15

Végtelen lejátszás

A videomagnó a kazettát egész a felvétel végéig ismétli.

- A stop- vagy lejátszó módban 5 másodpercnél hosszabb ideig nyomja a lejátszó gombot ►. A videomagnó kijelzőjén megjelenik egy 'R'.
- A lejátszás befejezéséhez nyomja meg a stop-gombot ■.

AUDIO



SV120 HV60 HV50 MV15

AUDIO-beállítás

A hangsávokat az **AUDIO** gomb ismételt megnyomásával választhatjuk ki.

lejátszás sztereó	:	kijelző: LR
bal csatorna	:	kijelző: L -
jobb csatorna	:	kijelző: - R
lejátszás mono	:	kijelző: - -

SV120 HV60 HV50 MV15



Felvétel kezdetének keresése

Felvételek kezdetének gyors megkereséséhez lejátszás közben illetve stop-üzemmódban.

- ►► a szalagot előretekéri / ◄◄ a szalagot visszatekeri
A videomagnó minden gombnyomásnak megfelelően (legfeljebb 20 alkalommal) a megfelelő felvétel kezdetéhez teker. Program lejátszása automatikusan.
- A keresés leállításához nyomja meg a stop-gombot ■.



Általános funkciók

SV120 HV60 HV50 MV15

Keresés előre/hátra, gyorskeresés, állókép-lejátszás, lassított lejátszás

A videofejek kímélése érdekében a keresés előre/hátra, a gyorskeresés (JET SEARCH), az állókép-lejátszás és a lassított lejátszás funkciói 5-10 perc után automatikusan kikapcsolnak.

A képzavarokat és a szalagtovábbító szerkezet zajait nem a készülék hibája okozza.

SV120 HV60 HV50 MV15

Kazetta törlése

Egy műsorral tele kazettát a készüléken található **QUICK ERASE** gombbal teljesen le tudunk törölni. Egy E-180 típusú kazetta esetében a törlési folyamat kb. 30 percet vesz igénybe. Ezzel elkerülhetők az olyan zavarok, melyek átjátszás során a felvétel elején és végén keletkeznek.

SV120 HV60 HV50 MV15



OFF TIMER



Korlátozott időtartamú felvétel és lejátszás

A készülék felvétel és lejátszás közben, illetve stop-módban a kiválasztott idő után készenléti üzemmódba (Standby) kapcsol. A lekapcsolási időtartam minden további gombnyomás után 30-ról 60, 120, 180 illetve 240 percre ugrik. Az előre beállított idő a videomagnó kijelzőjén látható.

SV120 HV60 HV50 MV15

3D DNR, 3-dimenziós digitális zajszűrés

A funkció aktiválásához nyomja meg a készüléken található **3D DNR**-gombot. Az aktiválás a televízió képernyőjén megjelenik.

Menüvezérlés

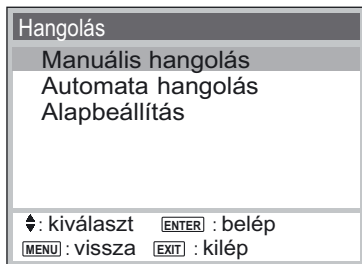

A távirányító irányógombjaival ◀▶▲▼ lépkedhet a menükben és módosíthatja a kiválasztott beállításokat.

- **MENU**, megjelenik a Főmenü képernyő.
- Válassza ki a kívánt beállítást ▲▼.
- **ENTER**

Megjelenik a kiválasztott menü.

- Válassza ki azt a beállítást, amelyiket módosítani szeretne ▲▼.
- **ENTER**
- Végezze el a módosításokat. Ennek során kövesse a menükalauzt.
- A **MENU** gombbal visszaléphet az előző menübe.
- **EXIT** gombbal kiléphet a menüből.

Manuális beállítások

Hangolás				
Poz	Név	Cs.	Poz	Név Cs.
1	ARD	7	6	VOX 8
2	ZDF	4	7	PRO7 95
3	N3	2	8	RTL2 85
4	RTL	12	9	KABE 97
5	SAT1	13	10	S-RT 98

[A]: töröl **[B]**: mozgat
[↔]: kiválaszt **[ENTER]**: belép
[MENU]: vissza **[EXIT]**: kilép

Poz	: 7
Név	: ----
Csatorna	: ----
Finom hang.	: AUTO
Dekóder	: KI
Video rendsz	: AUTO
Mono	: KI
Hang mód	: DK

[↔]: kiválaszt
[MENU]: vissza **[EXIT]**: kilép

Lehetséges funkciók a csatornák finomhangolásához.
(Nem minden funkció áll rendelkezésre minden modell esetében.)

- **Új TV-adók beállítása**
- Hangolás ▼
- **ENTER**
- Manuális hangolás
- **ENTER**
- Válasszon ki egy szabad programhelyet ◀▶▶
- **ENTER**
- A csatornát a ◀▶ gombbal vagy a számozott gombokkal adja meg. Megkezdődik a csatornahangolás. Várjon egy pillanatot, míg a kívánt adó beállt. A kép zavarai esetleg a 'Finom hang'. segítségével minimalizálhatók, a hang zavarai a 'Mono' segítségével.
- A **MENU** gombbal visszatérhet a Hangolás képernyőhöz.

Poz		Az adó beállítása.
Név		Az adó nevének beállítása.
Csatorna		A csatorna beállítása.
Finom hang.	AUTO/MAN	Finomhangolás a kép zavarai esetén.
Dekóder	BE/KI	Dekóder csatlakoztatása esetén.
Video rendsz	AUTO/PAL/MESECAM	A televíziós rendszer beállítása.
Mono	BE/KI	Váltás sztereóóról monora.
Hang mód.	BG//DK	Az audiorendszer beállítása.

Manuális beállítások

Hangolás					
Poz	Név	Cs.	Poz	Név	Cs.
1	ARD	7	6	VOX	8
2	ZDF	4	7	PRO7	95
3	N3	2	8	RTL2	85
4	RTL	12	9	KABE	97
5	SAT1	13	10	S-RT	98

[A]: töröl [B]: mozgat
◄: kiválaszt [ENTER]: belép
[MENU]: vissza [EXIT]: kilép

Poz	:	1
Név	:	ARD
Csatorna	:	7
Finom hang.	:	AUTO
Dekóder	:	KI
Video rendsz	:	AUTO
Mono	:	KI
Hang mód	:	DK

◄: kiválaszt
[MENU]: vissza [EXIT]: kilép

Hangolás					
Poz	Név	Cs.	Poz	Név	Cs.
▶ 1	ARD	7	6	VOX	8
2	ZDF	4	7	PRO7	95
3	N3	2	8	RTL2	85
4	RTL	12	9	KABE	97
5	SAT1	13	10	S-RT	98

[A]: töröl [B]: mozgat
◄: mozgat [ENTER]: tárol
[MENU]: vissza [EXIT]: kilép

A TV-adó nevének módosítása

- Hangolás ▼
 - ENTER
 - Manuális hangolás
 - ENTER
 - Válassza ki az adó nevét ◀▶▲▼
 - ENTER

 - Válassza ki a TV-adó nevét ◀▶.
 - A kurzor az első betűre ugrik [ARD].
 - A betűt a ▲▼ gombokkal módosíthatja.
 - Következő betű ▶, [ARD]
 - MENU
- Az új név az adók táblázatában tárolódik.

A TV-adók sorrendjének módosítása vagy egy adó törlése

- Hangolás ▼
- ENTER
- Manuális hangolás
- ENTER
- [B] /zöld, a kiválasztott mezőt a bal szélén nyíl jelöli.
- Most az adót a kívánt helyre mozgathatja ◀▶▲▼.
- ENTER
- [A] /piros az adó törléséhez.

Manuális beállítások

Hangolás	
Manuális hangolás	
Automata hangolás	
Alapbeállítás	
OK?	
ENTER : igen EXIT : nem	

Hangolás -Auto	
Ország	: Magyarország.
Hangolás	: Cs. 1
EXIT : kilép	

Hangolás	
Manuális hangolás	
Automata hangolás	
Alapbeállítás	
OK?	
ENTER : igen EXIT : nem	

Új adó táblázat létrehozása

- Hangolás ▼
- **ENTER**
- Automata hangolás ▼
- **ENTER**

Megjelenik az Ország menü.

- Az ország kiválasztása ◀▶▲▼ gombokkal
- **ENTER**

Megjelenik a Hangolás -Auto menü.
Automatikusan megkezdődik a hangolás.

Alapbeállítás / Az eredeti állapot helyreállítása

- Hangolás ▼
- **ENTER**
- Alapbeállítás ▼
- **ENTER**

* Az eredeti állapot helyreállításához a hálózati csatlakozó kábelt rövid időre húzza ki a csatlakozó aljzatból.

Menu Beállítások

SV120

Beállítások		1 / 2
Szalaghossz	: AUTO (◀ E-240)	
AV2	: DECODER	
AV2 IN	: VIDEO	
AV1 OUT	: VIDEO	
TV rendszer	: AUTO	
S-VHS playback	: AUTO	
OSD	: 4:3	
◀ : kiválaszt		
MENU : vissza EXIT : kilép		

HV60

Beállítások		1 / 2
Szalaghossz	: AUTO (◀ E-240)	
AV2	: DECODER	
TV rendszer	: AUTO	
SQPБ	: AUTO	
OSD	: 4:3	
Power save	: KI	
Video kijelző	: BE	

MV15 HV50

Beállítások		1 / 2
Szalaghossz	: AUTO (◀ E-240)	
TV rendszer	: AUTO	
SQPБ	: AUTO	
OSD	: 4:3	
Power save	: KI	
Video kijelző	: BE	
RFC rendszer	: DK	

Szalaghossz	Az alkalmazott kazetta szalaghosszának beállítása. AUTO (◀ E - 240), E - 195, E - 260, E - 300
AV2	A videomagnó AV2 aljzatára csatlakoztatott külső készülék fajtájának kiválasztásához. DECODER : Dekóder csatlakoztatása esetén. EXT : Egy másik videomagnó illetve műholdvevő beltéri egység csatlakoztatása esetén.
AV2 IN	S-videojel felvételéhez egy külső, a videomagnó AV2 aljzatára csatlakoztatott készülékről. VIDEO : Ha a készülék nem támogat S-VIDEO-t. S-VIDEO : Ha a készülék S-VIDEOT-t támogat. Csatlakoztatás 21-pólusú Scart-kábellel.
AV1 OUT	VIDEO : Videojel a 21-pólusú Scart kábelen keresztül. S-VIDEO : S-videojel a 21-pólusú Scart kábelen keresztül.
TV rendszer	AUTO : Automatikusan különbséget tesz a PAL, MESECAM között. PAL : Ha a PAL-rendszert alkalmazzuk. MESECAM : Ha a MESECAM-rendszert alkalmazzuk.
S-VHS playback	AUTO : A videomagnó automatikusan felismeri a felvétel módját. BE : S-VHS-kazetta lejátszásához S-VHS-formátumban. KI : Felvételek VHS-formátumban történő lejátszásához.
OSD	4:3 : Kijelzés a képernyő peremén (16:9 formátumban a kijelzés nem látható). 16:9 : Kijelzés a képernyő peremén (4:3 formátumban a kijelzés középen van). KI : Nincs kijelzés
SQPБ	AUTO : A videomagnó automatikusan felismeri a felvétel módját. BE : S-VHS-kazetta lejátszásához kvázi-S-VHS-formátumban. KI : Felvételek VHS-formátumban történő lejátszásához.

Menu Beállítások

SV120

Beállítások		2 / 2
Power save	: Ki	
Video kijelző	: TOMPA	
S-VHS REC	: BE	
S-VHS ET REC	: KI	
RFC rendszer	: DK	
EXT LINK	: 2	
◀ : kiválaszt		
MENU : vissza EXIT : kilép		

HV60

Beállítások		2 / 2
RFC rendszer	: DK	
EXT LINK	: 2	
◀ : kiválaszt		
MENU : vissza EXIT : kilép		

MV15 HV50

Beállítások		2 / 2
EXT LINK	: 2	
◀ : kiválaszt		
MENU : vissza EXIT : kilép		

A ▲▼ segítségével megjelenik a 2. képernyő.

Power save energiatakarékos funkció (csak Standby-ban)	BE : A videomagnó kijelzője nem világít. A Video kijelző beállítás energiatakarékos üzemmódban nem módosítható. KI : Gyári beállítás, a Video kijelző beállítása módosítható.
Video kijelző (csak Standby-ban)	Csak ha a Power save beállítás ki van kapcsolva. TOMPA : A videomagnó kijelzője csak tompán világít. BE : A videomagnó kijelzője világít.
S-VHS REC	Csak ha a PAL TV-rendszert használja. BE : S-VHS-kazettára S-VHS-formátumban történő felvételhez. KI : S-VHS-kazettára VHS-formátumban történő felvételhez.
S-VHS ET REC Csak SP-módban	Csak ha a PAL TV-rendszert használja. BE : Felvétel jobb képminőségben, ha VHS-HG kazettát alkalmazunk. KI : Felvétel normál minőségben.
RFC rendszer	DK / I / BG : A TV-rendszer beállítása
EXT LINK	2 : Külső felvételvezérlés analóg vagy digitális műholdvevő beltéri egységekhez (videojel). 1 : Olyan digitális műholdvevő beltéri egységekhez, melyek speciális felvételvezérlő jelet adnak, mint pl. a F.U.N. vevő (TU-DSF31).

Dekóder

SV120 HV60 HV50 MV15

Beállítások		1 / 2
Szalaghossz	: AUTO(◀ E-240)	
AV2	: DECODER	
AV2 IN	: VIDEO	
AV1 OUT	: VIDEO	
TV rendszer	: AUTO	
S-VHS playback	: AUTO	
OSD	: 4:3	
◀ : kiválaszt		
MENU : vissza EXIT : kilép		

Dekóder csatlakoztatása

A dekódert 21-pólusú Scart-kábel segítségével csatlakoztassa a videomagnó AV2 csatornájára.

- Beállítások ▼
- AV2 DECODER állítjuk be ▼
Ennél a beállításnál nem lehetséges az AV2 IN opció módosítása.
- A **MENU** visszalépünk a Főmenü képernyőbe

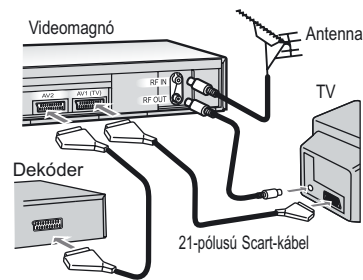

DECODER : Dekóder csatlakoztatása esetén.

EXT : Egy külső készülék, pl. második videomagnó csatlakoztatása esetén vagy digitális beltéri egységekhez.

Hangolás					
Poz	Név	Cs.	Poz	Név	Cs.
1	ARD	7	6	VOX	8
2	ZDF	4	7	PRO7	95
3	N3	2	8	RTL2	85
4	RTL	12	9	PREM	97
5	SAT1	13	10	S-RT	98
A : töröl B : mozgat					
◀ : kiválaszt ENTER : belép					
MENU : vissza EXIT : kilép					

Csatorna beállítása a dekóderre

- Hangolás ▼
- **ENTER**
- Manuális hangolás
- **ENTER**
- Válassza ki a kódolt csatornát ▲▼
- **ENTER**
- Állítsa a dekódert BE állásba ▼,◀▶
- A **MENU** visszalépünk a Hangolás.

Poz	: 9
Név	: PREM
Csatorna	: 97
Finom hang.	: AUTO
Dekóder	: BE
Video rendsz	: AUTO
Mono	: KI
Hang mód	: DK
◀ : kiválaszt	
MENU : vissza EXIT : kilép	

Külső felvételvezérlés

Beállítások		2 / 2
Power save	: Ki	
Video kijelző	: TOMPA	
S-VHS REC	: BE	
S-VHS ET REC	: KI	
RFC rendszer	: DK	
EXT LINK	: 2	
◀ : kiválaszt		
MENU : vissza EXIT : kilép		

SV120 HV60 HV50 MV15

Külső felvételvezérlés

- Beállítások ▼
- EXT LINK 2 vagy 1 kiválasztása
- **MENU** gombbal visszaléphetünk a Főmenü képernyőbe.

EXT LINK 2: Néhány analóg vagy digitális műholdvevő beltéri egység külső felvételvezérlése (videojel).

EXT LINK 1: Olyan digitális műholdvevő beltéri egységekhez, melyek speciális felvételvezérlő jelet sugároznak, pl. a F.U.N. vevőkészülék (TU-DSF31).

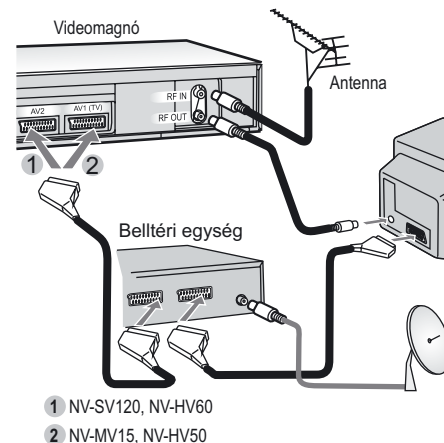

EXT LINK



- A videomagnó felvételi készenlétbe történő kapcsolásához nyomja meg az **EXT LINK** gombot. A videomagnó mindaddig felvesz, míg az analóg vagy digitális műholdvevő beltéri egység videoképet ad.

Ha EXT LINK 2 lett kiválasztva, a képernyőn következő jelenik meg:

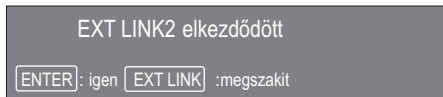

- A tájékoztató eltávolításához nyomja meg az **ENTER** gombot.
- A felvétel megszakításához nyomja meg az **EXT LINK** gombot.
- * A videomagnó időzített felvételei nem eshetnek egybe az analóg vagy digitális műholdvevő beltéri egység felvételeivel.

Erősítő

SV120 HV60 HV50 MV15

Erősítő csatlakoztatása

A videomagnót egy audiokábelrel csatlakoztassa a sztereó-erősítőre. bal = fehér (L/G) jobb = piros (R/D)
A Scart-adapterkábelrel a videomagnó AV- kimenetét is össze lehet kötni egy erősítővel.

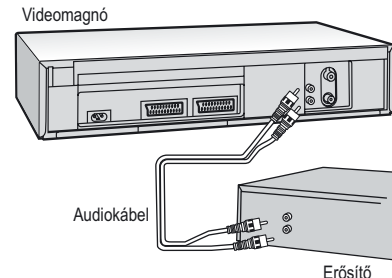

NICAM audiorendszer

SV120 HV60 HV50 MV15

Válassza ki a Mono: BE beállítást, ha a mono-hangot a videomagnó Hi-Fi sávjaira akarja felvenni, illetve ha a sztereó-hang rossz vételi viszonyok miatt zavart.

Hangolás					
Poz	Név	Cs.	Poz	Név	Cs.
1	ARD	7	6	VOX	8
2	ZDF	4	7	PRO7	95
3	N3	2	8	RTL2	85
4	RTL	12	9	KABE	97
5	SAT1	13	10	S-RT	98

Ⓜ: töröl Ⓜ: mozgat
◀: kiválaszt [ENTER]: belép
[MENU]: vissza [EXIT]: kilép

- Hangolás ▼
- **ENTER**
- Manuális hangolás
- **ENTER**
- Csatorna kiválasztása ◀▶
- **ENTER**
- Mono BE vagy KI állásba ◀▶

Poz	:	1
Név	:	ARD
Csatorna	:	7
Finom hang.	:	AUTO
Dekóder	:	KI
Video rendsz.	:	AUTO
Mono	:	KI
Hang mód	:	BG

◀: kiválaszt
[MENU]: vissza [EXIT]: kilép

NTSC lejátszás

SV120 HV60 HV50 MV15

NTSC videokazetták lejátszása

Az NTSC videokazettákat lejátszhatja, és PAL rendszerű TV-készüléken megnézheti. Ha az NTSC lejátszás közben zavarok keletkeznek, próbálja meg TV-készülékét újból beállítani. Olvassa el a TV-készülék használati utasítását. NTSC formátumban nem lehetséges videokazettákra felvenni illetve átmásolni.

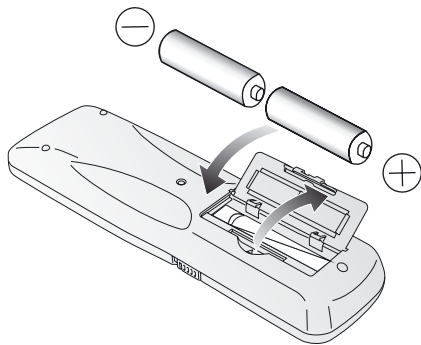

Tájékoztató az elemek távirányítóba történő behelyezéséhez:

Az elem élettartama, az alkalmazás gyakoriságától függően kb. 1 év.

- Régi és új, illetve különböző típusú elemeket soha ne használjon együtt.
- Csak károsanyagok (mint ólom, kadmium, higany) nélküli elemeket alkalmazzon.
- Ne használjon újratölthető elemeket.
- Ha a távirányítót hosszabb ideig nem használja, vegye ki az elemeket.
- Az elemeket ne hevítse és ne zárja rövidre.
- A lemerült elemeket azonnal cserélje ki AA, UM3 vagy R6 típusú elemekre.
- Az elemek behelyezésénél ügyeljen a + és - polarításra.

Elemeket, csomagolásokat és a régi készüléket az előírásoknak megfelelően kell hulladékként elhelyezni.

Egyikük sem tartozik a háztartási hulladékok közé.

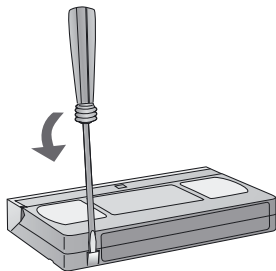

Kazetták törlésvédelme

A kazetták véletlen törlésének elkerülése érdekében törje ki a törlésvédelmi fület. Ha egy védett kazettára újból felvételt szeretne készíteni, ragassza le a rést ragasztószalaggal.

A vevőszolgálat igénybevétele előtt

Manuális szabályozás képzavarok esetén:	<ul style="list-style-type: none">• Zavart vagy eltolódott kép, állókép illetve lassított lejátszás esetén a kép korrigálásához + vagy - irányba nyomja meg a TRACKING / V-LOCK gombot .• Automata szabályozáshoz egyidejűleg nyomja a + és - gombokat. Néhány videokazettánál nem szabályozható a sávhelyzet. Itt nem készülékhibáról van szó.
A készüléken lévő kijelző nem világít:	<ul style="list-style-type: none">• Ellenőrizze a hálózati vezeték összeköttetését.• Ellenőrizze a Power save beállítást (23. oldal).
A videomagnó kijelzője világít, a készülék nem kezelhető:	<ul style="list-style-type: none">• A készülék felvételi készenlétkben áll. Ezt a TIMER gombbal állítsa le.
A szalagtovábbító mechanika fokozott zaja:	<ul style="list-style-type: none">• A gyors előre- és visszatekerésnél a szalagtovábbító mechanika zajos. Ez nem készülékhiba.
Az Automatikus Időbeállítás nem működik korrekt módon:	<ul style="list-style-type: none">• Vigye az Idő és Dátum AUTO állásba (9. oldal).• Ha a készülék nem talál olyan adót, amely időjelet sugároz, manuálisan állítsa be az Idő és a Dátum.• Ellenőrizze a Power save beállítást (23. oldal).

A vevőszolgálat igénybevétele előtt

A kép és a hang zavarai:	<ul style="list-style-type: none">• Zavarok olyan E-300 típusú kazetták alkalmazása esetén lépnek fel, melyekre lassú szalagsebességgel (LP vagy EP) vettünk fel.• Ellenőrizze a PAL, MESECAM (22. oldal), NTSC (26. oldal) beállításokat.• Ellenőrizze az antenna- illetve a Scart-kábel csatlakozását és működését.• S-VHS kazettáknál ellenőrizze az SQPB beállítást (22. oldal).• Csökkentett szalagsebességgel (EP) MESECAM rendszerben történő felvétel esetén fellépő hibák nem jelentenek készülékhibát.• Ha a videofejekre szennyeződés kerül, illetve ha elkoptak, forduljon a vevőszolgálathoz. A videofejek ügyfélszolgálati szerviz által történő tisztítása nem tartozik a garancia körébe.
A távirányító működése zavart:	<ul style="list-style-type: none">• Ellenőrizze a készülékhez való távolságát (max. 7 méter).• Ellenőrizze a távirányítóban lévő elemeket (27. oldal).
A felvételi funkciók zavartak:	<ul style="list-style-type: none">• Ha a készüléken villog a  jel, ellenőrizze a videokazetta törlésvédelmét.• Ellenőrizze az Idő és a Dátum (9. oldal).• Ellenőrizze az időzített felvétel kezdési és befejezési időpontját (12. oldal).• Ellenőrizze, hogy időzített felvétel esetén a készülék a TIMER-gombbal felvételi készenlétké lett-e kapcsolva (12. oldal).• VPS/PDC felvétel esetén ellenőrizze a kezdési és befejezési időpontot (11. oldal).

Ha az esetleges problémákat nem tudja megoldani, forduljon a vevőszolgálathoz.

A termék modell- és gyári számát a készülék hátoldalán találhatja. Kérjük, ezeket referenciaként szíveskedjen feljegyezni.

Model No. _____

Serial No. _____

Műszaki adatok

	SV120	HV60	HV50	MV15
Teljesítményfelvétel				
üzem közben	20W	18W	18W	16W
áramtakarékos üzemmódban	3W	3W	3W	3W
Lejátszási funkciók				
Video TV-rendszer	PAL	PAL	PAL	PAL
NTSC lejátszás PAL TV-n	X	X	-	-
Felvételi/lejátszási idő	SP/LP/EP	SP/LP/EP	SP/LP/EP	SP/LP/EP
S-VHS Quasi Playback (SQPB)	-	X	X	X
S-VHS	X	-	-	-
S-VHS ET	X	-	-	-



A készülék meg felel a biztonságra és az elektromágneses kompatibilitásra vonatkozó európai követelményeknek.



A készülék meg felel a II. érintésvédelmi osztályra vonatkozó követelményeknek.



Ez a készülék megfelel a VDE (Villamosmérnökök Németországi Szövetsége) biztonsági követelményeinek.



Ez a készülék megfelel a PCBC (Polskie Centrum Badań i Certyfikacji) biztonsági követelményeinek.

Matsushita Electric Industrial Co., Ltd.

<http://www.panasonic.co.jp/global/>

Műszaki adatok

Tápfeszültség	220-240 Volt váltakozó feszültség 50/60 Hz
Kezelés	Multifunkciós távirányító (video és Panasonic TV) alapfunkciók a készüléken
Video- és hangfejek (ferdesávós rögzítési mód)	S-VHS/Hi-Fi: 4 fej / 2 hangfej, mono: 2 fej
Szalagsebesség	SP: 23.39 mm/s , LP: 11,7 mm/s
Felvételi/lejátszási idő (E-240 kazetta)	SP: 240 min, LP: 480 min
Gyorstekerési idő (E-180 kazetta)	kb. 60 mp.
Video TV-rendszer	PAL-színjel
Video be- és kimeneti impedancia	1,0 Vss, 75 Ohm lezárással
HF-Konverter	UHF-csatorna (21-69), 75 Ohm
Audio bemeneti impedancia	-6 dBV, több mint 10 kOhm
Audio kimeneti impedancia	-6 dBV, kevesebb mint 1 kOhm
Horizontális felbontás (szín)	több mint 240 sor (VHS, SP), 400 sor (S-VHS/ S-VHS-ET, SP)
Jel/zajviszony video (szín)	több mint 43 dB (SP)
Jel/zajviszony audio	több mint 43 dB (SP, Mono)
Dinamikatartomány audio	több mint 90 dB (Hi-Fi hangsáv)
Frekvenciaátvitel audio	80 Hz - 8 kHz (SP, Mono) 20 Hz - 20 kHz (Hi-Fi hangsáv)
Üzemi hőmérséklet / nedvesség	5 °C - 40 °C / 35% - 80% rel. páratartalom
Súly és méretek (közelítő értékek)	3,5 kg / 430 (Sz) x 87 (Ma) x 282 (Mé) mm

*** A műszaki adatok módosításának joga mindenkor fenntartva.**

Címszójegyzék

	Oldal		Oldal		Oldal
3D DNR	6,17	Idő	9,28,29	S-VHS REC	23
Állókép lejátszása	4,17	INDEX	16	S-VIDEO	22
Antennacsatlakozás	7	INTELLIGENT TIMER	15	S-VIDEO kimenet	7
AUDIO	5,16	JET SEARCH	4,17	Szalagból fennmaradó idő	5,10
AUDIO kimenet	7	Karbantartás	2	Szalaghossz	22
AV LINK	5	Képernyőformátum	5	Szalagebesség	5,10
AV1 OUT	22	Lassított lejátszás	4,17	Távírányító	4,5
AV1(TV)	7	MESECAM	22,29	TIMER CHECK	6,13
AV2	22,24	Műholdvevő beltéri	22,23,25	Törlesztvédelem	10,27,29
AV2 IN	22	NICAM	26	TRACKING/V-LOCK	5,28
AV2(DECODER)	7	NTSC	26,29	TV rendszer	22
Country	9	OFF TIMER	5,17	TV vezérlés	5
Csatorna	8,19,24	OSD	22	VIDEO	22
CVC Super	6	PAL	22,29	Video kijelző	23
Dátum	9,28,29	Power save	23,28	VIDEO kimenet	7
DECODER	22,24	Programválasztó gomb	5	VOLUME	5
Digitális műholdvevő	23,25	QUICK ERASE	17	VPS/PDC	5,11,12
Eredeti állapot	21	RFC rendszer	23		
EXT	22,24	RF-koaxiális kábel	8		
EXT LINK	5,23,25	Scart-kábel	8,10,24,29		
Feszültség	2	ShowView	5,14		
Feszültségellátás	7	SQPB	22,29		
Gyorskeresés	4,17	S-VHS ET REC	23		
Hálózati vezeték védelme	2	S-VHS playback	22		
Hangerő	5				
Hangolás	9,21				