

Panasonic[®]

TX-50AX800E

TX-58AX800E

TX-65AX800E

*e***Help**

my Home Screen

my Home Screen

• Informazioni	12
• Come utilizzare	13
• Impostazioni	14
• Colore display	16

Elenco delle app

• Informazioni	17
• Come utilizzare	18
• Impostazioni	19

Visione

Base

• Collegamento satellite	20
• Collegamenti di base	22
• Selezione del canale	24
• Barra delle informazioni	26
• Menu opzioni	29
• Sottotitoli	31
• Ultima visualizzazione	31
• Timer di spegnimento	32
• Funzionalità di risparmio energetico	32
• Regolazione dell'ora	35
• Lingua	35

Risoluzione 4K

• Apparecchiatura compatibile con 4K	36
• PC	37
• Impostazione HDCP HDMI4	37
• Impostazioni DisplayPort	38
• Formato 4K valido	38

Componente esterno

• Collegamento esterno	39
• Visione dell'ingresso esterno	43

• Controllo con il telecomando del televisore	45
• Funzioni HDMI	47
• Informazioni sui terminali	49
• Segnali di ingresso validi	50
Per ottenere immagini ottimali	
• Modo Immagine	52
• Sensore ambientale	54
• Formato	54
• Segnale di controllo del formato	56
• Impostazioni di base	58
• Impostazioni di riduzione del disturbo	60
• Impostazioni avanzate	61
• Opzioni	66
• Impostazioni schermo	69
• Impostazioni Blocco	70
• Copia regolazione	71
Per ottenere un audio ottimale	
• Modalità audio	72
• Impostazioni di base	73
• Impostazioni del volume	75
• Guida vocale	76
• Descrizione audio	77
• Impostazioni avanzate	78
Guida TV	
• Uso della Guida TV	81
• Programmazione timer	84
Televideo	
• Visione del Televideo	86
• Modalità Televideo	88
• Setup carattere teletext	89
3D	
• Nota	90
• Occhiali 3D - Funzioni	91

• Occhiali 3D - Registrazione	93
• Occhiali 3D - Sostituzione della batteria	94
• Visione 3D	95
• Selezione modalità 3D	97
• Impostazioni 3D	98
• Formato dell'immagine sorgente	101

Sintonizzazione e modifica dei canali

• Menu delle impostazioni	102
• Modifica preferiti	102
• Lista canali	104
• Sintonia automatica	106
• Sintonia manuale	109
• Aggiorna lista dei canali	110
• Messaggio nuovo canale	111
• Stato segnale	111
• Altre impostazioni	112
• Satelliti selezionabili	113

Registrazione

HDD USB - Impostazione

• Operazioni preliminari	114
• Impostazione dell'HDD USB	116

Registrazione del programma corrente

• Registrazione One Touch	118
• REW LIVE TV	119

Programmazione timer

• Impostazione della programmazione timer	121
• Modifica della programmazione del timer	123
• Registrazione remota	124
• Nota	124

Informazioni tecniche

• USB HDD	126
-----------	-----

Media Player

Uso di Media Player

• Informazioni	127
• Selezione del dispositivo / della modalità	130
• Dispositivo di rete	132
• Condivisione di file	133

Modalità Foto

• Selezione di un file	134
• Visione di foto	135
• Per ordinare le foto	135
• Multi scatto 3D	136
• Utilizzo della presentazione	137

Modalità video

• Selezione di un file	140
• Visione dei video	141
• Impostazioni video	142
• Impostazioni dell'uscita audio	144

Modalità Registrazioni

• Selezione del contenuto	145
• Visione dei programmi TV registrati	146
• Raggruppamento dei contenuti	147
• Eliminazione dei contenuti	148
• Modifica del dispositivo	148
• Elenco capitoli	148
• Impostazioni dell'uscita audio	149

Modalità Musica

• Selezione di un file	150
• Riproduzione di musica	151
• Impostazioni musica	152

Informazioni tecniche

• Precauzioni sulla gestione dei dispositivi	153
• Scheda SD	153
• Dispositivo USB	154

• Formato foto	155
• Formato video	155
• Formato musicale	159

Rete

Contenuti Internet

• Informazioni	160
• Selezione dei contenuti Internet	161
• Nota	162

DLNA

• Informazioni	163
• Utilizzo di DLNA	166

Connessioni di rete

• Connessione a Internet	167
• Connessione DLNA	168
• Nota	170

Impostazioni di rete

• Connessione di rete	171
• Manuale - Wireless	173
• Manuale - Cavo di rete	175
• Manuale - Punto acc. wireless	177
• Stato rete	178
• Impostaz. My Home Cloud	178
• Nome VIERA	178
• Impostaz. App TV Remote	179
• Impostazioni coll. rete	181
• Impostazioni TV Anywhere	182
• Impostaz. condivis. file	183
• Aggiornamento software	183
• Messaggio nuovo software	183

Foto

• Selezione di un file	184
• Visione di foto	185

• Utilizzo della presentazione	185
Video	
• Selezione di un file	187
• Visione dei video	188
• Impostazioni video	189
• Impostazioni dell'uscita audio	191
Musica	
• Selezione di un file	192
• Riproduzione di musica	193
• Impostazioni musica	193
Registratore DIGA	
• Controllo del registratore DIGA	194
Informazioni tecniche	
• Formato foto	195
• Formato video	195
• Formato musicale	199
Funzioni	
Profilo utente	
• Informazioni	200
• Impostazioni	201
• my Stream	203
Info Bar	
• Informazioni	204
• Impostazioni	205
• Sensore attività umana	206
Telecamera incorporata	
• Utilizzo della telecamera incorporata	207
Controllo vocale	
• Operazioni preliminari	208
• Come utilizzare	209

Controller touchpad	
• Informazioni	210
• Il mio pulsante	211
• Impostazioni	211
Multi-finestra	
• Informazioni	212
• Come utilizzare	213
• Nota	215
VIERA Link “HDAVI Control™”	
• Riassunto di VIERA Link	216
• Operazioni preliminari	220
• Riproduzione facile	220
• Accensione Link	221
• Spegnimento Link	221
• Risparmio Energ. Standby	221
• Standby Intelligente	222
• Controllo VIERA Link	222
• Selezione altoparlanti	224
• Nota	225
Sicurezza bambini	
• Uso di Sicurezza bambini	226
• Numero PIN	227
• Livello di controllo	227
Funzione Data Service	
• Uso dell'applicazione per servizi dati	228
• Cookie	228
• Nota	229
Common Interface	
• Precauzioni	230
• Uso di Common Interface	231
Impostazioni originali	
• Impostazioni originali	232

Aggiornamento del software TV	
• Informazioni	233
• Aggiornamento automatico	233
• Aggiornamento manuale	234
Impostazione dei caratteri	
• Utilizzo dei tasti numerici	235
Dispositivi Bluetooth	
• Configurazione Bluetooth	236
Tastiera	
• Tastiera	237

Impostazioni

Menu delle impostazioni	
• Come utilizzare	238
Immagine	
• Modo Immagine	240
• Impostazioni di base	240
• Sensore ambientale	242
• Impostazioni di riduzione del disturbo	243
• Impostazioni avanzate	243
• Opzioni	243
• Impostazioni schermo	246
• Impostazioni 3D	247
• Impostazioni Blocco	248
• Copia regolazione	248
• Impostazioni originali	248
Audio	
• Modo audio	249
• Impostazioni di base	249
• Impostazioni del volume	250
• Guida vocale	251
• Descrizione audio	252
• Impostazioni avanzate	253

• Impostazioni originali	254
Rete	
• Connessione di rete	255
• Stato rete	255
• Impostaz. My Home Cloud	255
• Nome VIERA	255
• Impostaz. App TV Remote	255
• Impostazioni coll. rete	255
• Impostazioni TV Anywhere	255
• Impostaz. condivis. file	256
• Altre impostazioni	256
Timer	
• Timer di spegnimento	257
• Programmazione timer	257
• Fuso orario	257
• Standby automatico	257
• Standby No Segnale	257
Impostazione	
• Eco Navigation	258
• Impostaz. comandi vocali	258
• Impostazioni utente	258
• Impostazioni Info Bar	258
• Installazione dispositivo USB	258
• Imposta registrazione	258
• Controller touchpad VIERA	259
• Configurazione Bluetooth	259
• Sicurezza bambini	259
• Menu sintonia	260
• Lingua	262
• Impostazioni schermo	263
• Impostazione HDCP HDMI4	264
• Impostazioni DisplayPort	264
• Common Interface	265
• Impostazioni VIERA Link	265

• Funzione Data Service	266
• Menu sistema	266
• Altre impostazioni	267

Supporto

Domande e risposte

• Immagine	268
• Televisore digitale	270
• Televisore analogico	271
• Audio	272
• 3D	273
• HDMI	275
• Rete	276
• Altri	278

Manutenzione

• Cura e pulizia	280
------------------	-----

Informazioni



• Utilizzo del menu Guida	281
---------------------------	-----

Accessori opzionali

• Occhiali 3D	282
• Staffa di montaggio a parete	282

Licenza

• Licenza	283
-----------	-----

	Le lettere racchiuse in una casella indicano i pulsanti del telecomando.
	Le lettere di colore azzurro indicano voci del display su schermo.
	Riferimenti in questo eHelp
•	Le immagini in questo eHelp hanno soltanto uno scopo illustrativo.

my Home Screen

my Home Screen

Informazioni

“my Home Screen” è un gateway a televisore, applicazioni e altro.

Fornisce un facile accesso a funzionalità speciali quali Media Player, video, giochi, strumenti di comunicazione, ecc. come mostrato di seguito (esempio).

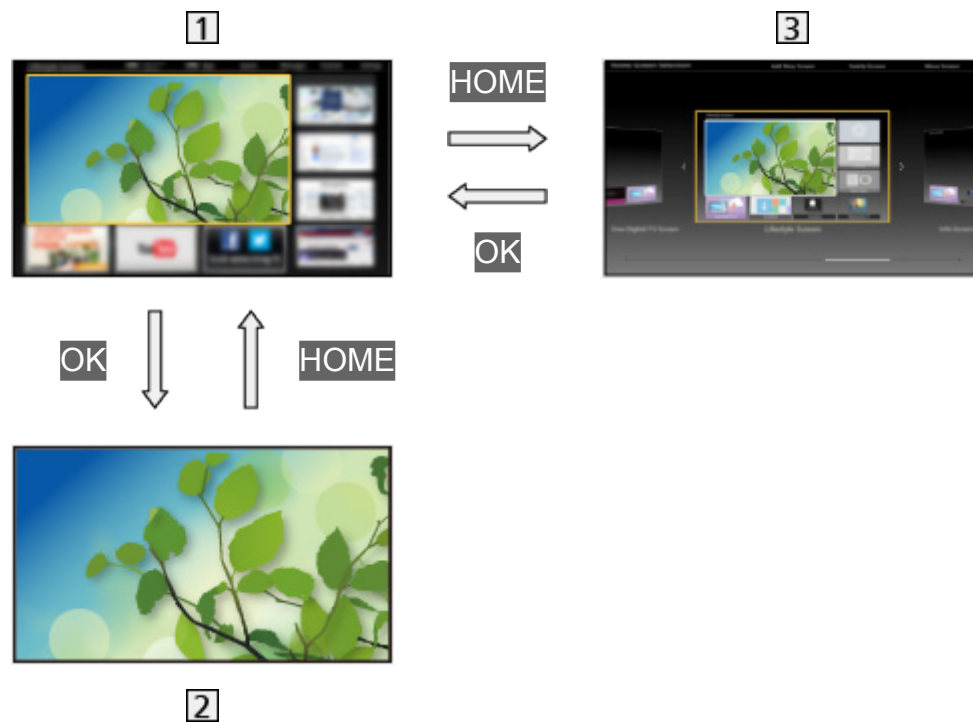

1 Schermata iniz. Pers

2 Schermata con contenuti selezionati (televisore, applicazioni, ecc.)

3 Selezione sch. iniz.

– È possibile selezionare la Schermata iniz. Pers preferita.

Come utilizzare

Schermata iniz. Pers fornisce accesso a funzionalità speciali quali Media Player, televisore, contenuti Internet, servizi dati, strumenti di comunicazione, ecc.

1. Visualizzare Schermata iniz. Pers con **HOME**.

(Esempio)



- L'ultima Schermata iniz. Pers visualizzata viene visualizzata quando il televisore è acceso.
- Premere nuovamente per selezionare o aggiungere il layout preferito per la Schermata iniz. Pers.

 → [my Home Screen](#) > [my Home Screen](#) > [Impostazioni](#)

2. Selezionare una funzione con Δ / ∇ / \triangleleft / \triangleright e premere **OK** per accedere.

- Per guardare il televisore a schermo intero

- 1) Selezionare il visualizzatore TV con Δ / ∇ / \triangleleft / \triangleright .

(Esempio)



- 2) Premere **OK** per la visione.

(Esempio)



- Fare anche riferimento a [Esercitaz.](#) dalla guida dello strumento.

Impostazioni

Selezionare il menu Funzioni dalla guida strumenti nella parte superiore della schermata.

(Esempio)

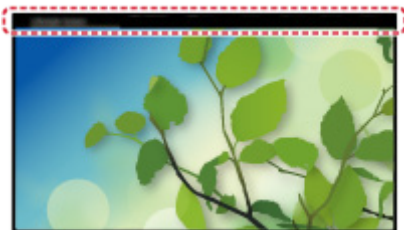

■ Selezione sch. iniz.

1. Visualizzare [Selezione sch. iniz.](#) con **HOME**.

(Esempio)



2. Selezionare la schermata con ◀ / ▶ e premere **OK** per impostare.

[TV schermo intero:](#)

Visualizza la televisione a schermo intero.

[Sch. iniz. TV:](#)

Per rendere l'esperienza del televisore più confortevole e comoda

[Sch. stile di vita:](#)

Visualizza il televisore con informazioni e servizi utili per la vita di tutti i giorni.

[Schermata info:](#)

È possibile apprezzare contenuti Internet mentre si guarda la TV.

■ Riconoscimento viso / Riconoscimento impronta vocale

Utilizzando la telecamera incorporata e la funzione Controllo vocale, questo televisore riconosce il viso/la voce e visualizza la Schermata iniz. Pers registrata.

- Per utilizzare questa funzione dire “my Home Screen” nel microfono del controller touchpad.
- Per utilizzare questa funzione, è necessario impostare un profilo utente e registrare i dati di viso/voce, la Schermata iniz. Pers preferita ecc.

 → [Funzioni > Profilo utente > Impostazioni](#)

- Per i dettagli della telecamera incorporata

 → [Funzioni > Telecamera incorporata > Utilizzo della telecamera incorporata](#)

- Per ulteriori dettagli sulla funzione Controllo vocale

 → [Funzioni > Controllo vocale](#)

■ Impostazioni

È possibile personalizzare qualsiasi Schermata iniz. Pers (ad esempio, cambiando lo sfondo, rinominando liberamente, modificando applicazioni, impostando la schermata avviata quando il televisore è acceso, ecc.).

1. Selezionare [Impostazioni](#) dalla guida dello strumento.
2. Seguire le istruzioni visualizzate sullo schermo.

■ Cerca

È possibile ricercare i contenuti da varie funzioni.

1. Selezionare [Cerca](#) dalla guida dello strumento.
2. Seguire le istruzioni visualizzate sullo schermo.

= Nota =

- Per cambiare il tipo di colore delle visualizzazioni a schermo, impostare [Colore display](#).

 → [my Home Screen > my Home Screen > Colore display](#)

- Per utilizzare completamente questa funzione, è necessario un ambiente di rete a banda larga. Verificare che le connessioni e le impostazioni di rete siano state completate.

 → [Rete > Connessioni di rete](#)

 → [Rete > Impostazioni di rete](#)

- Assicurarsi di aggiornare il software ogni volta che sullo schermo del televisore viene visualizzato un messaggio di aggiornamento software. In caso contrario, non sarà possibile utilizzare my Home Screen. Il software può essere aggiornato manualmente in un secondo momento.

 → Rete > Impostazioni di rete > Aggiornamento software

Colore display

1. Visualizzare il menu con **MENU**.
 2. Selezionare **Impostazione** > **Impostazioni schermo** > **Colore display** con **△** / **▽** e premere **OK** per accedere.
 3. Impostare con **△** / **▽** e premere **OK** per memorizzare.
-

Colore display

(**Nero** / **Grigio** / **Marrone** / **Beige**)

Consente di selezionare il tipo di colore preferito per le visualizzazioni a schermo.

- Questa funzione è disponibile per la barra delle informazioni, la schermata di menu, la Schermata iniz. Pers, ecc.

Elenco delle app

Informazioni

È possibile accedere in modo semplice a varie applicazioni (contenuti Internet, contenuti di rete, Media Player, ecc.) dalla Elenco delle app.

■ Elenco delle app

(Esempio)

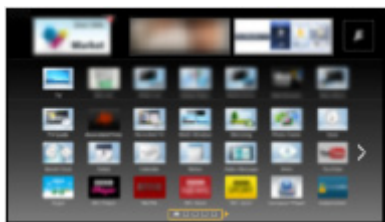

= Nota =

- La Elenco delle app è soggetta a modifiche senza preavviso.

Come utilizzare

È possibile accedere alle funzionalità speciali quali contenuti Internet, contenuti di rete, Media Player, ecc. dalla Elenco delle app.

1. Visualizzare Elenco delle app con **APPS**.

(Esempio)

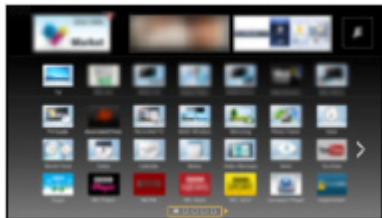

- Per uscire da Elenco delle app

EXIT

2. Selezionare l'icona corrispondente alla funzione con Δ / ∇ / \triangleleft / \triangleright e premere **OK** per accedere.

Contenuti Internet

 → Rete > Contenuti Internet

my Stream

- Offre i contenuti consigliati (programmi TV, contenuti internet ecc.).
- Per utilizzare completamente questa funzione, è necessario un ambiente di rete a banda larga.
- Seguire le istruzioni visualizzate sullo schermo per utilizzare l'applicazione.

 → Funzioni > Profilo utente > my Stream

Media Player

 → Media Player > Uso di Media Player > Selezione del dispositivo / della modalità

Registrazioni

 → Media Player > Modalità Registrazioni

Media Server

 → Rete > DLNA > Utilizzo di DLNA

VIERA Link

 → Funzioni > VIERA Link "HDAVI Control™"

Multi-finestra

 → Funzioni > Multi-finestra

Impostazioni

È possibile personalizzare la Elenco delle app (impostazioni schermo, ecc).

1. Visualizzare Elenco delle app con **APPS**.
2. Selezionare l'icona per impostazioni su Elenco delle app con Δ / ∇ / \triangleleft / \triangleright e premere **OK** per accedere.



3. Seguire le istruzioni visualizzate sullo schermo.

= Nota =

- Le voci del menu Funzioni potrebbero essere modificate senza preavviso.

Visione

Base

Collegamento satellite

Accertarsi che il televisore sia scollegato dalla presa di corrente prima di collegare o di scollegare qualsiasi cavo.

- Per DVB-S

■ Sintonizz. Doppio (DiSEqC)

Collegare entrambi i terminali satellitari IN 1 / IN 2 alla parabola satellitare con il commutatore multiplo. In questo modo è possibile guardare o registrare 2 programmi DVB-S contemporaneamente, ecc.

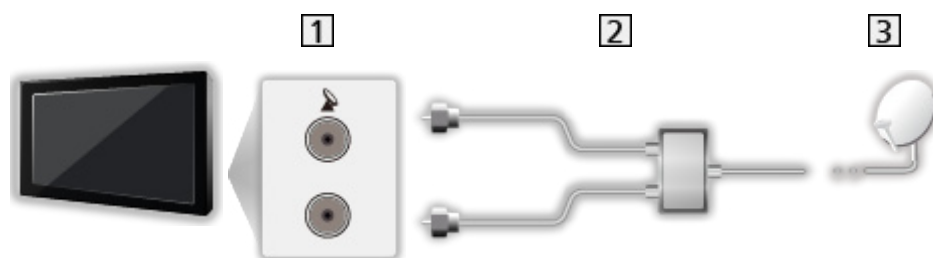

- 1 Terminali satellitari IN 1 / IN 2
- 2 Cavi satellite con commutatore multiplo
- 3 Parabola satellitare

■ Sintonizz. Doppio (Sistema cavo singolo)

Collegare il terminale satellitare IN 1 alla parabola satellitare con il router con cavo singolo. In questo modo è possibile guardare o registrare 2 programmi DVB-S contemporaneamente, ecc.



- 1 Terminale satellitare IN 1
- 2 Cavo satellite con router con cavo singolo
- 3 Parabola satellitare

■ Sintonizz. Singolo

Collegare il terminale satellitare IN 1 alla parabola satellitare.

- Non è possibile guardare o registrare 2 programmi DVB-S contemporaneamente, ecc.



1 Terminale satellitare IN 1

2 Cavo satellite

3 Parabola satellitare

= Nota =

- Per installare correttamente la parabola satellitare, rivolgersi al rivenditore locale. Per informazioni dettagliate, rivolgersi anche alle emittenti delle trasmissioni satellitari.
- Satelliti selezionabili e allineamento della parabola per la sintonizzazione dei canali DVB-S

 → [Visione > Sintonizzazione e modifica dei canali > Satelliti selezionabili](#)

- I dispositivi esterni e i cavi mostrati non sono forniti con questo televisore.
- Tenere il televisore lontano dalle apparecchiature elettriche (apparecchiature video, ecc.) o apparecchiature con un sensore a infrarossi; in caso contrario, potrebbero verificarsi distorsioni di immagini/ audio o interferenze nel funzionamento dell'altra apparecchiatura.
- Verificare che il tipo di terminale e le spine del cavo siano corretti durante il collegamento.

Collegamenti di base

Accertarsi che il televisore sia scollegato dalla presa di corrente prima di collegare o di scollegare qualsiasi cavo.

■ Antenna

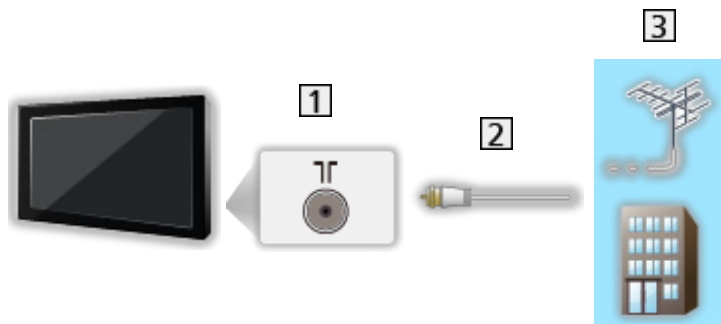

1 Terminale terrestre / cavo

2 Cavo RF

3 Antenna terrestre / Cavo

- Per DVB-C, DVB-T, analogico

■ Registratore DVD / VCR

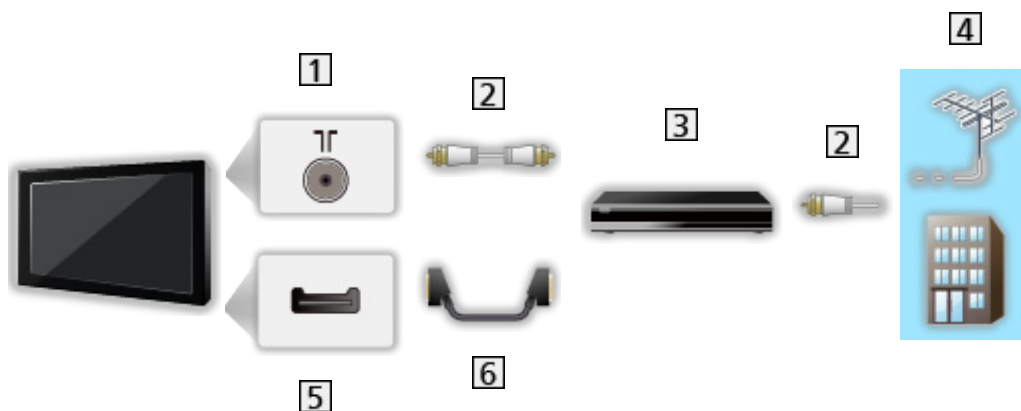

1 Terminale terrestre / cavo

2 Cavo RF

3 Registratore DVD / VCR

4 Antenna terrestre / Cavo

5 Terminale AV1 (SCART)

6 Cavo SCART

- È necessario l'adattatore AV1 (SCART) (in dotazione) durante il collegamento al televisore.

■ Registratore DVD (VCR) / Decoder

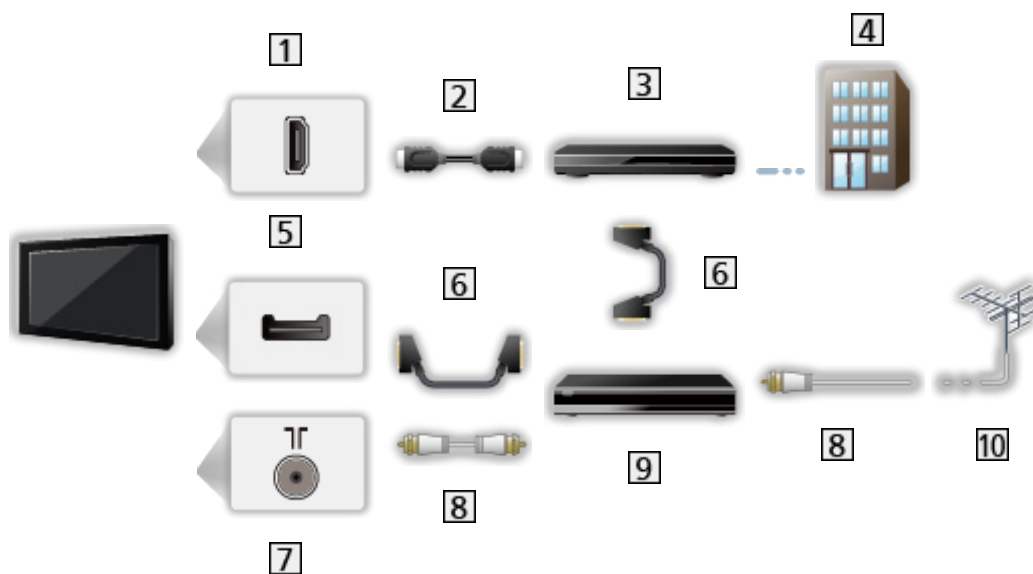

1 Terminale HDMI

2 Cavo HDMI

3 Decoder

4 Cavo

5 Terminale AV1 (SCART)

6 Cavo SCART

– È necessario l'adattatore AV1 (SCART) (in dotazione) durante il collegamento al televisore.

7 Terminale terrestre / cavo

8 Cavo RF

9 Registratore DVD / VCR

10 Antenna terrestre

= Nota =

- Per i collegamenti VIERA Link

 → [Funzioni > VIERA Link "HDAVI Control™" > Riassunto di VIERA Link](#)

- I dispositivi esterni e i cavi mostrati non sono forniti con questo televisore.
- Leggere anche il manuale del componente che viene collegato.
- Tenere il televisore lontano dalle apparecchiature elettriche (apparecchiature video, ecc.) o apparecchiature con un sensore a infrarossi; in caso contrario, potrebbero verificarsi distorsioni di immagini/ audio o interferenze nel funzionamento dell'altra apparecchiatura.
- Usare un cavo conforme HDMI completamente allacciato.
- Usare un cavo SCART completamente allacciato.
- Verificare che il tipo di terminale e le spine del cavo siano corretti durante il collegamento.

Selezione del canale

1. Visualizzare [Selezione TV](#) con **TV**.
2. Selezionare la modalità con Δ / ∇ e premere **OK** per impostare.

[DVB-S](#) / [DVB-C](#) / [DVB-T](#) / [Analogico](#)

- Le modalità selezionabili dipendono dai canali memorizzati.
 - È possibile selezionare la modalità anche premendo ripetutamente **TV**.
 - Se [Selezione TV](#) non è visualizzato, premere **TV** per cambiare la modalità.
3. Selezionare un canale con **Canale Su / Giù** o **Tasti numerici**.



- Premere **Tasti numerici** per selezionare una posizione di canale composta da almeno 2 cifre (ad es. per 399, premere **3** **9** **9**).

■ Per effettuare la selezione di un canale dalla lista dei canali

1. Visualizzare la lista dei canali con **OK**.
2. Selezionare un canale dalla lista con Δ / ∇ e premere **OK** per la visione.

- Per disporre i nomi dei canali in ordine alfabetico

 (Rosso)

- Per cambiare la categoria

 (Blu)

■ Per selezionare un canale usando la barra delle informazioni

1. Visualizzare la barra delle informazioni con  se non è visualizzata.
2. Selezionare un canale con \triangle / ∇ e premere **OK** per la visione mentre è visualizzata la barra.

 → [Visione > Base > Barra delle informazioni](#)

■ Per selezionare un canale usando la Guida TV

1. Visualizzare [Guida TV](#) con **GUIDE**.
2. Selezionare il programma corrente con $\triangle / \nabla / \triangleleft / \triangleright$ e premere **OK** per accedere.
 - Il programma corrente è visualizzato sulla parte superiore sinistra dello schermo.
3. Selezionare [Visualizza](#) con \triangle / ∇ e premere **OK** per la visione. (DVB)

 → [Visione > Guida TV > Uso della Guida TV](#)

- A seconda del Paese selezionato, potrebbe essere necessario immettere o aggiornare il codice di avviamento postale. Seguire le istruzioni visualizzate sullo schermo.

■ Per guardare le pay-TV

- Per informazioni sui canali criptati

 → [Funzioni > Common Interface > Uso di Common Interface](#)

- Consultare l'operatore/emittente o il produttore del modulo CI per ulteriori informazioni e condizioni sui servizi.

Barra delle informazioni



Visualizzare la barra delle informazioni con .

- Appare anche quando si cambia canale.

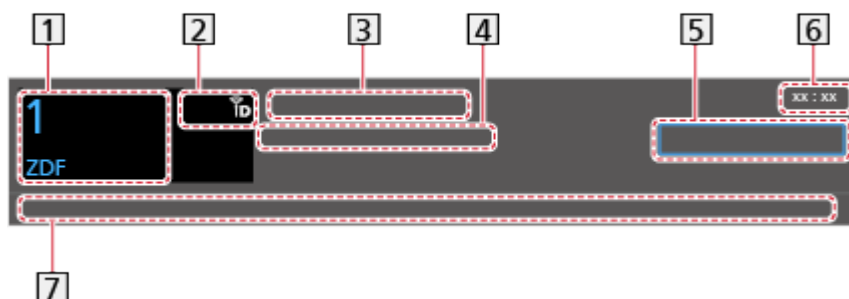
(Esempio)



1 Posizione e nome del canale

2 Tipo di canale (Radio, HDTV, ecc.) / Canale codificato () / Modalità TV ()

3 Programma

4 Ora di inizio / Ora di fine (eccetto Analogico)

Posizione del canale, ecc. (Analogico)

Indicatore di avanzamento del programma selezionato (eccetto Analogico)

5 Categoria

- Per cambiare la categoria (DVB)

1) Visualizzare la lista delle categorie con  (Blu).

2) Selezionare la categoria con  /  e premere **OK** per cambiare.

6 Ora attuale

7 Caratteristiche disponibili / significato dei messaggi

Segnale debole:

Qualità scarsa del segnale TV

Dolby D+, Dolby D, HE-AAC:

Traccia audio Dolby Digital Plus, Dolby Digital o HE-AAC

AD:

Servizio di descrizione audio disponibile

- Questa funzione può assistere gli utenti affetti da problemi alla vista con l'aggiunta di una traccia audio supplementare che descrive gli eventi sullo schermo.

 → **Visione > Per ottenere un audio ottimale > Descrizione audio**



Servizio sottotitoli disponibile



Servizio Televideo disponibile



Audio multiplo disponibile



Video multiplo disponibile



Audio e video multipli disponibili

Stereo, Mono:

Modalità audio



Disponibile servizio di dati (applicazione Hybrid Broadcast Broadband TV)

 → [Funzioni > Funzione Data Service > Uso dell'applicazione per servizi dati](#)

1 – 90:

Tempo restante di spegnimento con il timer

 → [Visione > Base > Timer di spegnimento](#)

- Per confermare un altro canale sintonizzato



- Per guardare i canali elencati nella barra



- Informazioni sul programma successivo (DVB)



- Informazioni extra (DVB)



– Premere di nuovo per nascondere la barra.

- Per nascondere la barra



- Per regolare il timeout della barra, impostare [Durata visione](#).
 - 1) Visualizzare il menu con **MENU**.
 - 2) Selezionare [Impostazione](#) > [Impostazioni schermo](#) > [Durata visione](#) con Δ / ∇ e premere **OK** per accedere.
 - 3) Impostare con Δ / ∇ e premere **OK** per memorizzare.
- Per cambiare il tipo di colore delle visualizzazioni a schermo, impostare [Colore display](#).

 → [my Home Screen](#) > [my Home Screen](#) > [Colore display](#)
- Per visualizzare la barra introduttiva del servizio Internet
 - 1) Visualizzare il menu con **MENU**.
 - 2) Selezionare [Impostazione](#) > [Impostazioni schermo](#) > [Smart Banner](#) con Δ / ∇ e premere **OK** per accedere.
 - 3) Selezionare [On](#) / [Off](#) con Δ / ∇ e premere **OK** per impostare.

Menu opzioni

Confermare o modificare lo stato corrente.

1. Visualizzare il menu delle opzioni con **OPTION**.
2. Selezionare una delle seguenti opzioni con Δ / ∇ e premere **OK** per accedere.

[Guida vocale](#) / [Tipo di audio](#) / [Multi Video](#) / [Multi Audio](#) / [Doppio audio](#) / [Sotto-canale](#) / [Lingua sottotitoli](#) / [Setup carattere teletext](#) / [Lingua Televideo](#) / [MPX](#) / [Cor. Volume](#) / [Selezione CAM](#)

- Le opzioni delle funzioni variano a seconda della modalità del televisore e del paese selezionato.

3. Impostare con Δ / ∇ / \triangleleft / \triangleright e premere **OK** per memorizzare.
-

Guida vocale

Impostazioni istruzioni per gli utenti ipovedenti

 → [Visione](#) > [Per ottenere un audio ottimale](#) > [Guida vocale](#)

Tipo di audio

Impostare [Descrizione audio](#) se il programma dispone del servizio di descrizione audio; sarà possibile ascoltare una traccia audio supplementare che descrive gli eventi sullo schermo (se disponibile).

- Per DVB
- Per regolare il volume della descrizione audio

 → [Visione](#) > [Per ottenere un audio ottimale](#) > [Descrizione audio](#)

- Non utilizzabile sulla schermata secondaria in modalità multi-finestra
-

Multi Video

Consente di selezionare da un gruppo di più video (se disponibile).

- Questa impostazione non viene memorizzata e torna al valore predefinito quando si esce dal programma attuale.
 - Per DVB
-

Multi Audio

Consente di selezionare una lingua alternativa o la descrizione audio delle tracce audio (se disponibile).

- Questa impostazione non viene memorizzata e torna al valore predefinito quando si esce dal programma attuale.
- Per DVB

Doppio audio

Consente di selezionare stereo / mono (se disponibile).

- Per DVB
-

Sotto-canale

Consente di selezionare i programmi di multialimentazione - canali secondari (se disponibili).

- Per DVB
-

Lingua sottotitoli

Seleziona la lingua per i sottotitoli (se disponibile).

- Per DVB
 - Non utilizzabile sulla schermata secondaria in modalità multi-finestra
-

Setup carattere teletext

Consente di impostare il carattere del Televideo.

 → [Visione > Televideo > Setup carattere teletext](#)

Lingua Televideo

Consente di selezionare le lingue alternative per il Televideo (se disponibili).

- Per DVB
-

MPX

Per selezionare la modalità audio multiplex (se disponibile).

 → [Visione > Per ottenere un audio ottimale > Impostazioni avanzate](#)

- Per Analogico
-

Cor. Volume

Per regolare il volume di ciascun canale individuale o la modalità di ingresso.

Selezione CAM

Consente di selezionare il modulo CI (se disponibile).

- Non valido mentre è in corso la registrazione
- Per DVB

Sottotitoli

Visualizzare / nascondere i sottotitoli (se disponibili) con **STTL**.

- Per selezionare la lingua preferita dei sottotitoli DVB (se disponibile), impostare **Sottotit. preferiti**.
 → **Visione > Base > Lingua**
- Per selezionare il tipo preferito di sottotitoli
 - 1) Visualizzare il menu con **MENU**.
 - 2) Selezionare **Impostazione > Impostazioni schermo > Tipo sottotitolo prefer.** con Δ / ∇ e premere **OK** per accedere.
 - 3) Selezionare **Standard / Ascolto difficoltoso** con Δ / ∇ e premere **OK** per impostare.
 - **Ascolto difficoltoso** aiuta nella comprensione mediante i sottotitoli DVB (secondo l'emittente).
- Viene assegnata la priorità a **Sottotitoli preferiti 1 / 2** in Lingua.

 → **Visione > Base > Lingua**

= Nota =

- È possibile che i sottotitoli non siano visualizzati correttamente nelle immagini 3D.
- Se si preme **STTL** in Analogico, si passa al servizio Televideo e si visualizza una pagina preferita. Premere **EXIT** per tornare alla modalità TV.
- Non utilizzabile sulla schermata secondaria in modalità multi-finestra

Ultima visualizzazione

Passare facilmente all'ultimo canale o all'ultima modalità di ingresso visualizzati con il pulsante ultimo visto.



- Premere nuovamente per ritornare alla visualizzazione corrente.

= Nota =

- Il cambio di canale potrebbe non essere disponibile in base alla condizione.
- Una visualizzazione inferiore a 10 secondi non si rispecchia nell'ultimo canale visto o nell'ultima modalità di ingresso.

Timer di spegnimento

Per far entrare automaticamente il televisore in modalità Standby dopo un periodo stabilito.

1. Visualizzare il menu con **MENU**.
2. Selezionare **Timer > Timer di spegnimento** con Δ / ∇ e premere **OK** per accedere.
3. Selezionare l'ora ad incrementi di 15 minuti con Δ / ∇ e premere **OK** per impostare.

90 / 75 / 60 / 45 / 30 / 15 / Off (minuti)

- Per annullare, impostare **Off** o spegnere il televisore.
- Il tempo restante è visualizzato sulla barra delle informazioni.
 → **Visione > Base > Barra delle informazioni**
- Se il tempo restante è inferiore a 3 minuti, il tempo restante lampeggia sullo schermo.

Funzionalità di risparmio energetico

Il televisore può essere ecocompatibile grazie all'utilizzo delle funzionalità di risparmio energetico.

Il televisore entra automaticamente in modalità Standby nei seguenti casi:

- **Eco Navigation** è impostato su **Eco Set..**
- **Timer di spegnimento** è attivo.
 → **Visione > Base > Timer di spegnimento**
- Non si eseguono operazioni per 4 ore quando **Standby automatico** è impostato su **On**.
- Non si riceve alcun segnale e non si eseguono operazioni per 10 minuti quando **Standby No Segnale** è impostato su **On**.

= Nota =

- Questa funzione non influisce sulla registrazione.

■ Standby automatico

1. Visualizzare il menu con **MENU**.
 2. Selezionare **Timer** > **Standby automatico** con Δ / ∇ e premere **OK** per accedere.
 3. Selezionare **On / Off** con Δ / ∇ e premere **OK** per impostare.
-

Standby automatico

(On / Off)

Porta automaticamente il televisore in modalità Standby per il risparmio energetico quando non si eseguono operazioni per 4 ore.

- La selezione automatica dell'ingresso con l'apparecchio collegato ha effetto su questa funzione, azzerando il conteggio.
- Il messaggio di notifica viene visualizzato 3 minuti prima che il televisore entri in modalità Standby.

■ Standby No Segnale

1. Visualizzare il menu con **MENU**.
 2. Selezionare **Timer** > **Standby No Segnale** con Δ / ∇ e premere **OK** per accedere.
 3. Selezionare **On / Off** con Δ / ∇ e premere **OK** per impostare.
-

Standby No Segnale

(On / Off)

Porta automaticamente il televisore in modalità Standby per impedire un inutile consumo di corrente quando non riceve alcun segnale e non si eseguono operazioni per 10 minuti.

- Il messaggio di notifica viene visualizzato 3 minuti prima che il televisore entri in modalità Standby.

■ Eco Navigation

Per impostare automaticamente il televisore nella modalità di risparmio energia più indicata.

Sono visualizzati gli elementi interessati e le loro attuali impostazioni. Selezionare **Eco Set** per impostarli contemporaneamente alla modalità di risparmio energia.

1. Visualizzare il menu con **MENU**.
2. Selezionare **Impostazione > Eco Navigation** con Δ / ∇ e premere **OK** per accedere.
3. Selezionare **Eco Set** con \triangleleft / \triangleright e premere **OK** per impostare.
 - **Standby automatico** e **Standby No Segnale** sono attivi quando **Eco Navigation** è impostato su **Eco Set**.

■ Modalità radio

Per impostare il timer per lo spegnimento automatico del televisore quando viene selezionato un canale radio.

1. Visualizzare il menu con **MENU**.
2. Selezionare **Impostazione > Impostazioni schermo > Modalità radio** con Δ / ∇ e premere **OK** per accedere.
3. Selezionare l'ora con Δ / ∇ e premere **OK** per impostare.
20 / 15 / 10 / 5 / Off (secondi)
 - L'audio rimane attivo anche quando lo schermo viene spento. Questa funzione è efficace per ridurre i consumi energetici quando si ascolta un canale radio.
 - Premere un tasto qualsiasi (eccetto Interruttore di accensione / standby, **Volume Su / Giù** e **MUTE**) per accendere lo schermo.
 - Non valido in Analogico

Regolazione dell'ora

Per regolare l'ora.

1. Visualizzare il menu con **MENU**.
2. Selezionare **Timer > Fuso orario** con Δ / ∇ e premere **OK** per accedere.
3. Impostare con Δ / ∇ e premere **OK** per memorizzare.
 - L'ora viene corretta in base all'ora di Greenwich.

Lingua

1. Visualizzare il menu con **MENU**.
 2. Selezionare **Impostazione > Lingua** con Δ / ∇ e premere **OK** per accedere.
 3. Selezionare una delle seguenti opzioni con Δ / ∇ e premere **OK** per accedere.
Lingua OSD / Audio preferito 1 / 2 / Sottotitoli preferiti 1 / 2 / Teletext preferito
 4. Impostare con Δ / ∇ / \triangleleft / \triangleright e premere **OK** per memorizzare.
-

Lingua OSD

Per cambiare la lingua delle indicazioni visualizzate sullo schermo.

Audio preferito 1 / 2

Per selezionare la prima e seconda lingua preferita per il multiaudio DVB (a seconda dell'emittente).

Sottotitoli preferiti 1 / 2

Per selezionare la prima e seconda lingua preferita per i sottotitoli DVB (a seconda dell'emittente).

- Per visualizzare i sottotitoli

 \rightarrow **Visione > Base > Sottotitoli**

Teletext preferito

Per selezionare la lingua preferita del servizio Televideo DVB (secondo l'emittente).

Risoluzione 4K

Apparecchiatura compatibile con 4K

È possibile guardare i contenuti in formato 4K che presentano una risoluzione orizzontale e verticale doppia rispetto al segnale 1080p.

- Per il formato 4K valido

 → [Visione > Risoluzione 4K > Formato 4K valido](#)

- Collegare l'apparecchiatura compatibile con 4K a HDMI4 utilizzando un cavo compatibile con 4K: sarà così possibile visionare i contenuti in formato 4K.

■ Apparecchiatura compatibile con 4K



1 Terminale HDMI4

2 Cavo HDMI

3 Apparecchiatura compatibile con 4K

- Verificare che il tipo di terminale e le spine del cavo siano corretti durante il collegamento.
- Usare un cavo conforme HDMI completamente allacciato.

PC

■ PC

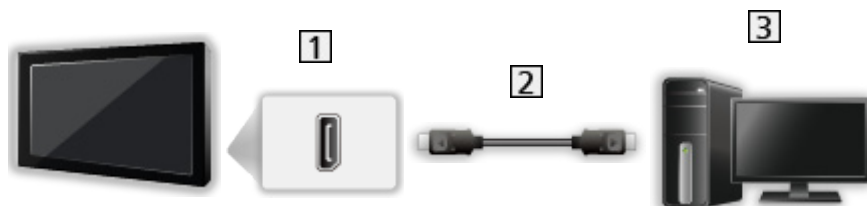

1 DisplayPort™

2 Cavo DisplayPort

3 PC

- Utilizzare un cavo compatibile con DisplayPort 1.2. In alcuni casi, l'utilizzo di un cavo NON compatibile con DisplayPort 1.2 o di un connettore adattatore per DisplayPort mini può causare malfunzionamenti tali da non consentire la visualizzazione di immagini televisive a risoluzioni maggiori (ad es., 4K).
- Verificare che il tipo di terminale e le spine del cavo siano corretti durante il collegamento.
- Per selezionare il flusso del segnale, impostare [Impostazioni DisplayPort](#).

 → [Visione > Risoluzione 4K > Impostazioni DisplayPort](#)

Impostazione HDCP HDMI4

1. Visualizzare il menu con **MENU**.
 2. Selezionare [Impostazione](#) > [Impostazione HDCP HDMI4](#) con Δ / ∇ e premere **OK** per accedere.
 3. Impostare con Δ / ∇ e premere **OK** per memorizzare.
-

[Impostazione HDCP HDMI4](#)

(2.2 / 1.4)

Selezionare una versione di HDCP in base al contenuto da vedere.

- HDCP è una tecnologia di protezione da copia per i contenuti audio/video digitali.
- Per un terminale HDMI4

Impostazioni DisplayPort

1. Visualizzare il menu con **MENU**.
 2. Selezionare [Impostazione](#) > [Impostazioni DisplayPort](#) > [Impostazioni Streaming](#) con Δ / ∇ e premere **OK** per accedere.
 3. Impostare con Δ / ∇ e premere **OK** per memorizzare.
-

Impostazioni Streaming

(Auto / Single Stream)

Per selezionare il flusso del segnale di DisplayPort.

Auto:

Per selezionare automaticamente il flusso del segnale per il flusso multiplo.

Single Stream:

Per flusso singolo

- Per ingresso DisplayPort

Formato 4K valido

■ Formato 4K valido (HDMI4 / DisplayPort)

● 4K UHD

3 840 × 2 160 (60p, 50p, 30p, 25p, 24p)

- Il rapporto di formato è impostato su [16:9](#).
-

● DCI 4K

4 096 × 2 160 (60p, 50p, 30p, 25p, 24p)

- La risoluzione effettiva è 3 840 × 2 160p.
 - I rapporti di formato selezionabili sono [16:9](#), [Horizontal Full](#) e [Vertical Full](#).
-

= Nota =

- I suddetti segnali sono stati riformattati per la visione ottimale sullo schermo.
- Il contenuto 3D del formato 4K non è supportato.
- La trasmissione del formato 4K non è supportata.
- Per i dettagli sul rapporto di formato



→ [Visione](#) > [Per ottenere immagini ottimali](#) > [Formato](#)

Componente esterno

Collegamento esterno

Nelle seguenti illustrazioni vengono riportati alcuni consigli per il collegamento del televisore ai vari componenti. Per altri collegamenti, consultare le istruzioni di ciascun componente.

- Per i collegamenti di base

 → [Visione > Base > Collegamenti di base](#)

- Per utilizzare i dispositivi specifici che supportano la tecnologia wireless Bluetooth

 → [Funzioni > Dispositivi Bluetooth](#)

- Verificare che il tipo di terminale e le spine del cavo siano corretti durante il collegamento.

■ Componente HDMI

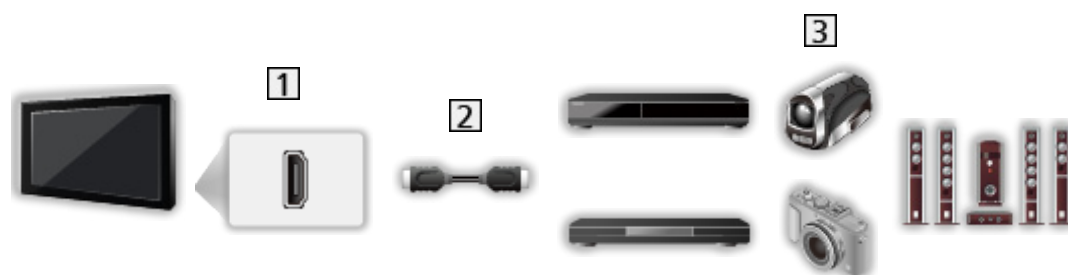

1 Terminale HDMI

2 Cavo HDMI

3 Registratore / Lettore / Lettore 3D compatibile / Decoder / Videocamera / Amplificatore con sistema di diffusori

= Nota =

- Usare un cavo conforme HDMI completamente allacciato.
- Per i collegamenti VIERA Link

 → [Funzioni > VIERA Link "HDAVI Control™" > Riassunto di VIERA Link](#)

- Usare HDMI2 o HDMI4 per il collegamento a un amplificatore e far corrispondere l'impostazione di uscita in [Uscita ARC](#) nel menu Audio. Questa connessione è valida se l'amplificatore è dotato della funzione ARC (Audio Return Channel).

 → [Visione > Per ottenere un audio ottimale > Impostazioni avanzate](#)

■ Dispositivi AV

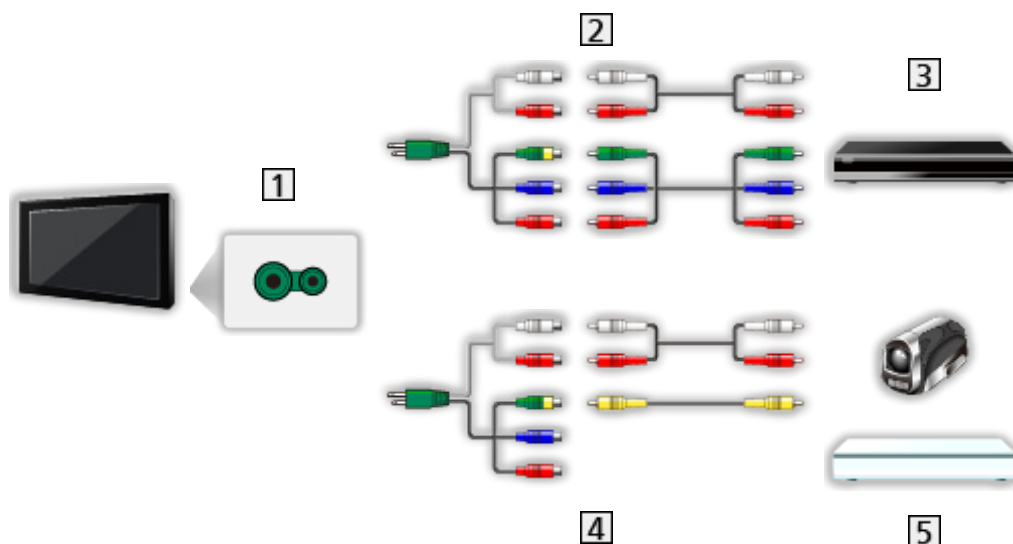

1 Terminali AV2 (COMPONENT)

2 Cavi component

- È necessario l'adattatore AV2 (COMPONENT / VIDEO) (in dotazione) durante il collegamento al televisore.

3 Lettore DVD

4 Cavi composti

- È necessario l'adattatore AV2 (COMPONENT / VIDEO) (in dotazione) durante il collegamento al televisore.

5 Videocamera / Console di gioco

■ Dispositivo USB



1 Porta USB

2 Cavo USB

3 USB HDD

= Nota =

- Si consiglia di collegare il dispositivo direttamente alla porta USB del televisore.
- Non è possibile usare contemporaneamente due o più dispositivi USB dello stesso tipo, ad eccezione delle memorie flash USB e degli HDD USB.
- Usare la porta USB 3 per la connessione dell'HDD USB.
- È possibile che alcuni dispositivi USB o HUB USB non funzionino con questo televisore.
- Non è possibile collegare alcun dispositivo tramite il lettore di schede USB.
- Per ulteriori informazioni sui dispositivi, visitare il seguente sito Web.
<http://panasonic.net/viera/support> (solo in inglese)

■ PC

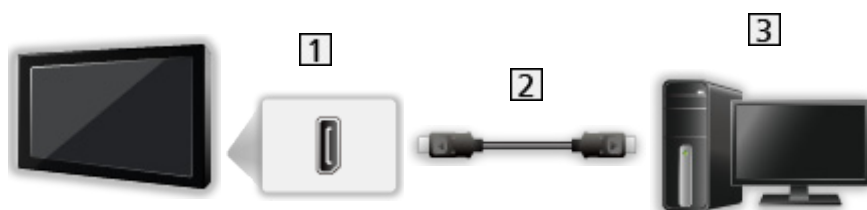

1 DisplayPort™

2 Cavo DisplayPort

3 PC

- Utilizzare un cavo compatibile con DisplayPort 1.2. In alcuni casi, l'utilizzo di un cavo NON compatibile con DisplayPort 1.2 o di un connettore adattatore per DisplayPort mini può causare malfunzionamenti tali da non consentire la visualizzazione di immagini televisive a risoluzioni maggiori (ad es., 4K).
- Per selezionare il flusso del segnale, impostare [Impostazioni DisplayPort](#).

 → [Visione > Risoluzione 4K > Impostazioni DisplayPort](#)

■ Per l'ascolto con i diffusori



1 DIGITAL AUDIO

2 Cavo audio digitale ottico

3 Amplificatore con sistema di diffusori

- Per fruire del suono multicanale dall'apparecchiatura esterna (ad esempio Dolby Digital 5.1ch), collegare l'apparecchiatura all'amplificatore. Per i collegamenti, leggere i manuali di istruzioni del componente e dell'amplificatore.
- Per selezionare l'uscita audio e regolare il volume, impostare [Impostazione altoparlanti](#).

 → [Visione > Per ottenere un audio ottimale > Impostazioni del volume](#)

■ Cuffia

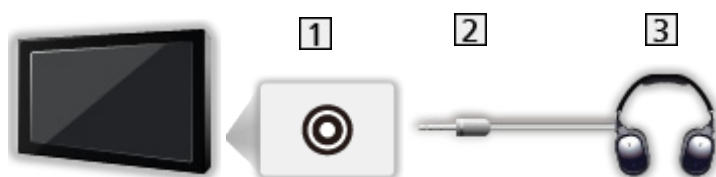

1 Presa cuffie

2 Minispina stereo M3

3 Cuffia

- Per regolare il volume, impostare [Volume cuffia](#).

 → [Visione > Per ottenere un audio ottimale > Impostazioni avanzate](#)

- Per selezionare l'uscita audio e regolare il volume, impostare [Impostazione altoparlanti](#).

 → [Visione > Per ottenere un audio ottimale > Impostazioni del volume](#)

Visione dell'ingresso esterno

Collegare il componente esterno (VCR, DVD, ecc.) per visualizzare le immagini dall'ingresso selezionato.

1. Visualizzare il menu di selezione ingresso con **AV**.
 2. Selezionare la modalità di ingresso del componente selezionato con **△** / **▽** e premere **OK** per la visione (la modalità selezionata è visualizzata nella parte superiore sinistra dello schermo).
- Il televisore riceve automaticamente i segnali di ingresso collegandosi con SCART all'inizio della riproduzione.
 - I segnali di ingresso vengono identificati automaticamente dal terminale SCART (8 piedini).
 - Questa funzione è disponibile anche con i collegamenti HDMI quando **VIERA Link** è impostato su **On**.

 → Funzioni > VIERA Link "HDAVI Control™" > Riproduzione facile

- Quando la modalità di ingresso non cambia automaticamente, seguire la procedura precedente o verificare la configurazione del componente.
- È possibile selezionare l'ingresso anche premendo **AV**. Premere ripetutamente fino a quando viene selezionato l'ingresso desiderato.
- Per commutare fra **COMPONENT** e **VIDEO** in **AV2**, selezionare con **◀ / ▶**.
- È possibile assegnare un nome o saltare qualsiasi modalità di ingresso. Gli ingressi ignorati non vengono visualizzati quando si preme **AV**. (**Nome ingresso**)
- Il telecomando può controllare i contenuti o il componente esterno.

 → Visione > Componente esterno > Controllo con il telecomando del televisore

- Per tornare alla modalità TV

TV

= Nota =

- Se il componente esterno è dotato della funzione di regolazione del formato, impostarlo su **16:9**.
- Per informazioni dettagliate, consultare il manuale di istruzioni del componente usato o rivolgersi al rivenditore.

■ Nome ingresso

Per accedere alla lista dei nomi dei canali per selezionare il nome di ogni modalità di ingresso o impostare per saltare quello sconosciuto per una facile identificazione e selezione in [Selezione TV](#), [Selezione ingresso](#) o sulla barra.

 → [Visione](#) > [Base](#) > [Barra delle informazioni](#)

1. Visualizzare il menu con **MENU**.
2. Selezionare [Impostazione](#) > [Impostazioni schermo](#) > [Nome ingresso](#) con Δ / ∇ e premere **OK** per accedere.
3. Regolare con Δ / ∇ / \triangleleft / \triangleright e premere **OK** per impostare.
 - Per assegnare liberamente un nome a ciascuna modalità di ingresso, selezionare [Input utente](#) e immettere i caratteri (massimo 10 caratteri).
 - Per saltare la modalità di ingresso, selezionare [Salta](#).

■ Mostra tempo di gioco

Impostare a [On](#) per visualizzare un intervallo temporale di utilizzo continuo in modalità Game in alto a destra dello schermo ogni 30 minuti.

1. Visualizzare il menu con **MENU**.
2. Selezionare [Impostazione](#) > [Impostazioni schermo](#) > [Mostra tempo di gioco](#) con Δ / ∇ e premere **OK** per accedere.
3. Selezionare [On](#) / [Off](#) con Δ / ∇ e premere **OK** per impostare.
 - Questa funzione è disponibile quando l'opzione [Modalità gioco](#) è impostata su [On](#).

Controllo con il telecomando del televisore

È possibile controllare i contenuti in Media Player / server multimediali, le funzioni di registrazione o il componente collegato con i seguenti tasti del telecomando del televisore.



Riproduzione (VCR / DVD / contenuti video)



Per arrestare le operazioni



Per il riavvolgimento o la visione rapida delle immagini all'indietro (VCR)
Per saltare alla traccia, titolo o capitolo precedente (DVD / contenuti video)



Per il riavvolgimento o la visione rapida delle immagini all'indietro (VCR)
Ricerca indietro (DVD / contenuti video)



Per mandare avanti e visualizzare rapidamente le immagini (VCR)
Per saltare alla traccia, titolo o capitolo successivo (DVD / contenuti video)



Per mandare avanti e visualizzare rapidamente le immagini (VCR)
Ricerca avanti (DVD / contenuti video)



Pausa / Continuare
Tenere premuto per la riproduzione lenta (DVD)



[Registrazione One Touch](#)



→ [Registrazione > Registrazione del programma corrente > Registrazione One Touch](#)

■ Come cambiare il codice

Ciascun prodotto Panasonic è associato a un codice univoco sul telecomando. Cambiare il codice in base al prodotto da utilizzare.

1. Mantenere premuto Interruttore di accensione / standby durante le seguenti operazioni.



2. Immettere il codice appropriato come segue con **Tasti numerici**.



- Codici per ciascun prodotto e caratteristiche

70: Registratore DVD, Lettore DVD, Lettore Blu-ray Disc

71: Lettore theatre, Blu-ray Disc theatre

72: VCR

73 (impostazione predefinita):

Utilizzo in registrazione USB HDD, Media Player, funzioni DLNA o VIERA Link

3. Premere  per cambiare.

= Nota =

- Accertarsi che il telecomando funzioni correttamente dopo aver cambiato il codice.
- In caso di sostituzione delle batterie, i codici potrebbero essere ripristinati sui valori predefiniti.
- Alcune operazioni potrebbero non essere disponibili in base al componente usato.

Funzioni HDMI

HDMI (Interfaccia multimediale ad alta definizione) è la prima interfaccia digitale AV mondiale completa per utenti conforme agli standard di non compressione.

L'HDMI permette di fruire delle immagini digitali ad alta definizione e di un audio di alta qualità collegando il televisore e il componente.

Un componente compatibile* con terminale di uscita HDMI o DVI, ad esempio un lettore DVD, un decoder o una console di gioco, può essere collegato al terminale HDMI utilizzando un cavo conforme a HDMI.

 → [Visione > Componente esterno > Collegamento esterno](#)

*: Il logo HDMI viene visualizzato con i componenti conformi a HDMI.

■ Funzionalità HDMI utilizzabili

- Segnale di ingresso audio:

2ch Linear PCM (frequenze di campionamento - 48 kHz, 44,1 kHz, 32 kHz)

- Segnale di ingresso video:

Corrisponde con l'impostazione di uscita del componente digitale.

 → [Visione > Componente esterno > Segnali di ingresso validi](#)

- VIERA Link (HDAVI Control 5)

 → [Funzioni > VIERA Link "HDAVI Control™" > Riassunto di VIERA Link](#)

- Tipo di contenuto

- Colore intenso

- Audio Return Channel

– Audio Return Channel (ARC) è una funzione per l'invio di segnali audio digitali tramite un cavo HDMI.

– Per terminali HDMI2 / HDMI4

– Far corrispondere l'impostazione di uscita in [Uscita ARC](#) nel menu Audio.

 → [Visione > Per ottenere un audio ottimale > Impostazioni avanzate](#)

- 3D

- x.v.Colour™

■ Connessione DVI

Se il componente esterno è dotato soltanto di un'uscita DVI, collegare il terminale HDMI al terminale DVI con un cavo adattatore HDMI. Se si usa il cavo adattatore per il collegamento dal terminale DVI a quello HDMI, collegare il cavo audio al terminale di ingresso audio (utilizzare i terminali audio AV2).

- È necessario l'adattatore AV2 (COMPONENT / VIDEO) (in dotazione) durante il collegamento al televisore ai terminali audio AV2.
- Per informazioni sull'adattatore HDMI, rivolgersi al negozio di componenti digitali più vicino.

= Nota =

- Le impostazioni audio possono essere eseguite su [Ingresso HDMI](#) nel menu Audio.
 → [Visione > Per ottenere un audio ottimale > Impostazioni avanzate](#)
- Se il componente collegato è dotato della funzione di regolazione del formato, impostare il formato "16:9".
- Questi connettori HDMI sono del "tipo A".
- Questi connettori HDMI sono compatibili con la protezione del copyright HDCP (protezione a banda larga dei contenuti digitali).
- Per la ricezione dei segnali analogici è possibile collegare ai terminali di ingresso componente o video componenti senza uscita digitale.
- Questo televisore include tecnologia HDMI™.

Informazioni sui terminali

■ Terminale AV1 (SCART) (RGB, VIDEO)

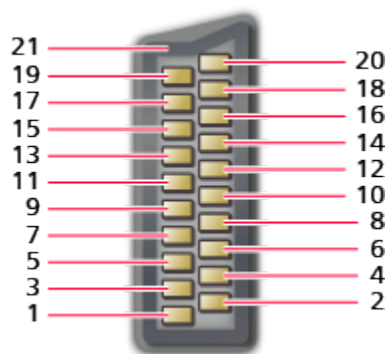

1 : Uscita audio (D)
2 : Ingresso audio (D)
3 : Uscita audio (S)
4 : Messa a terra audio
5 : Messa a terra blu
6 : Ingresso audio (S)
7 : Ingresso blu
8 : Stato CVBS
9 : Messa a terra verde
10: --
11: Ingresso verde

12: --
13: Messa a terra rosso
14: Messa a terra
15: Ingresso rosso
16: Stato RGB
17: Messa a terra CVBS
18: Messa a terra stato RGB
19: Uscita CVBS (video)
20: Ingresso CVBS (video)
21: Presa di messa a terra

■ Terminale HDMI

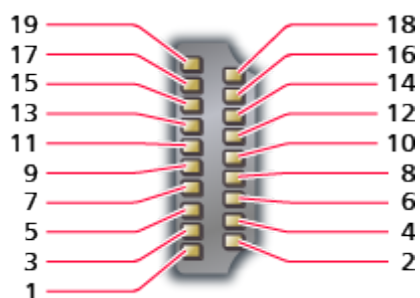

- | | |
|------------------------|--|
| 1 : Dati2+ TMDS | 11 : Schermo clock TMDS |
| 2 : Schermo dati2 TMDS | 12: Clock- TMDS |
| 3 : Dati2- TMDS | 13: CEC |
| 4 : Dati1+ TMDS | 14: Utilità |
| 5 : Schermo dati1 TMDS | 15: SCL |
| 6 : Dati1- TMDS | 16: SDA |
| 7 : Dati0+ TMDS | 17: Massa DDC / CEC |
| 8 : Schermo dati0 TMDS | 18: Alimentazione +5V |
| 9 : Dati0- TMDS | 19: Rilevamento della spina sotto tensione |
| 10: Clock+ TMDS | |

Segnali di ingresso validi

■ COMPONENT, HDMI

Nome del segnale	COMPONENT	HDMI
525 (480) / 60i, 60p	○	○
625 (576) / 50i, 50p	○	○
750 (720) / 60p, 50p	○	○
1 125 (1 080) / 60i, 50i	○	○
1 125 (1 080) / 60p, 50p, 24p		○
3 840 × 2 160 / 60p, 50p, 30p, 25p, 24p		○*
4 096 × 2 160 / 60p, 50p, 30p, 25p, 24p		○*

*: solo per HDMI4

○: Segnale di ingresso utilizzabile

■ DisplayPort

Nome del segnale	DisplayPort
750 (720) / 60p, 50p	○
1 125 (1 080) / 60p, 50p, 30p, 25p, 24p	○
3 840 × 2 160 / 60p, 50p, 30p, 25p, 24p	○
4 096 × 2 160 / 60p, 50p, 30p, 25p, 24p	○
640 × 480	○
800 × 600	○
1 024 × 768	○
1 280 × 768	○
1 360 × 768	○
1 366 × 768	○
1 280 × 1 024	○
2 560 × 1 440	○

○: Segnale di ingresso utilizzabile

= Nota =

- I segnali diversi da quelli indicati sopra potrebbero non essere visualizzati correttamente.
- I suddetti segnali sono stati riformattati per la visione ottimale sullo schermo.

Per ottenere immagini ottimali

Modo Immagine

1. Visualizzare il menu con **MENU**.
 2. Selezionare **Immagine** > **Modo Immagine** con Δ / ∇ e premere **OK** per accedere.
 3. Selezionare la modalità con Δ / ∇ e premere **OK** per impostare.
-

Modo Immagine

(**Dinamico** / **Normale** / **Cinema** / **THX Cinema** / **THX Bright Room** / **True Cinema** / **Monitor** / **Personalizza** / **Professionale1** / **Professionale2**)

Per selezionare la modalità immagine preferita per ogni ingresso.

Dinamico:

Per un migliore contrasto e nitidezza delle immagini per la visione nei luoghi molto illuminati.

Normale:

Utilizzo normale per la visione in condizione di illuminazione ambientale normale.

Cinema:

Per una migliore visione di film in ambienti scuri con esaltazione di contrasto, nero e riproduzione del colore.

THX Cinema*:

Per riprodurre accuratamente la qualità originale dell'immagine in ambienti scuri.

- Non valido nella modalità 3D

THX Bright Room*:

Per riprodurre accuratamente la qualità originale dell'immagine in ambienti luminosi.

- Non valido nella modalità 3D

True Cinema:

Per riprodurre accuratamente la qualità originale dell'immagine senza alcuna alterazione.

Monitor:

Consente di riprodurre la qualità di immagine originale del contenuto grafico.

- Per ingresso DisplayPort e HDMI

Personalizza:

Consente di regolare manualmente ogni voce di menu per adattarsi alla qualità desiderata delle immagini.

Professionale1 / 2:

Consente di configurare e bloccare le impostazioni per le immagini professionali.

 → [Visione](#) > [Per ottenere immagini ottimali](#) > [Impostazioni avanzate](#)

- Se queste modalità vengono impostate da un rivenditore professionale certificato, [Professionale1](#) e [Professionale2](#) possono essere visualizzati come [isf Giorno](#) e [isf Notte](#).

In ciascuna modalità Immagine è possibile regolare e memorizzare [Retro illuminazione](#), [Contrasto](#), [Luminosità](#), [Colore](#), [Tinta](#), [Nitidezza](#), [Temperatura colore](#), [Colore intenso](#), [Funz. Adaptive Backlight](#), [Formato 16:9](#), [Sensore ambientale](#), [Noise Reduction](#), [MPEG Remaster](#), [Ottimizzatore risoluzione](#), [Ottimizza i sottotitoli](#), [Miglioramento brillantezza](#), [Intelligent Frame Creation](#) e [24p Smooth Film](#).

Quando ci si trova in [Cinema](#), [True Cinema](#), [Monitor](#), [Personalizza](#) o [Professionale1 / 2](#), è possibile regolare anche [Impostazioni avanzate](#). Le impostazioni in [True Cinema](#), [Monitor](#), [Personalizza](#) o [Professionale1 / 2](#) possono essere memorizzate per ciascun ingresso.

- Per ciascuno è possibile impostare [Modo Immagine](#) nella modalità 2D e 3D.

*: Le modalità THX sono utilizzate per riprodurre le impostazioni dell'immagine adottate dai professionisti, ovvero per riprodurre fedelmente la qualità dell'immagine dei film THX Certified. I film THX Certified hanno il logo THX sul disco. Le modalità THX non sono disponibili per contenuti foto o servizi Internet.

Sensore ambientale

1. Visualizzare il menu con **MENU**.
 2. Selezionare **Immagine** > **Sensore ambientale** con Δ / ∇ e premere **OK** per accedere.
 3. Selezionare **On / Off** con Δ / ∇ e premere **OK** per impostare.
-

Sensore ambientale

(On / Off)

- Funzione di controllo automatico della luminosità

Per regolare automaticamente le impostazioni delle immagini in base alle condizioni ambientali di illuminazione.

Formato

Cambiare il formato (dimensioni delle immagini) con **ASPECT**.

■ Per cambiare manualmente il formato

1. Visualizzare **Selezione formato** con **ASPECT**.
 2. Selezionare la modalità con Δ / ∇ e premere **OK** per impostare.
- Si può anche cambiare la modalità premendo **ASPECT**.

(Premere ripetutamente fino a quando viene visualizzata la modalità desiderata).

Auto:

Il miglior formato viene selezionato automaticamente in base al “Segnale di controllo del formato”.

 → **Visione** > **Per ottenere immagini ottimali** > **Segnale di controllo del formato**

16:9:

Le immagini vengono visualizzate direttamente in formato 16:9 senza distorsione (anamorfiche).

14:9:

Le immagini vengono visualizzate nel formato standard 14:9 senza distorsione.

N-Zoom:

Le immagini vengono visualizzate in formato 4:3 a schermo intero. L'allungamento si nota soltanto sui bordi destro e sinistro.

4:3:

Le immagini vengono visualizzate nel formato standard 4:3 senza distorsione.

Zoom:

Le immagini vengono visualizzate in formato letterbox 16:9 o 4:3 senza distorsione.

Formato 4:3:

Le immagini vengono visualizzate in formato 4:3 ingrandite orizzontalmente per riempire lo schermo.

- Per i segnali HD (alta definizione)

Sidecut N-Zoom:

Le immagini vengono visualizzate in formato letterbox 16:9 (anamorfiche) a schermo intero. L'allungamento si nota soltanto sui bordi destro e sinistro.

- Per i segnali HD (alta definizione)

Sidecut Zoom:

Le immagini vengono visualizzate in formato letterbox 16:9 (anamorfiche) a schermo intero senza distorsione.

- Per i segnali HD (alta definizione)

Horizontal Full:

Le immagini vengono visualizzate ingrandite orizzontalmente per riempire lo schermo senza distorsione.

- Per formato 4K DCI

Vertical Full:

Le immagini vengono visualizzate ingrandite verticalmente per riempire lo schermo senza distorsione.

- Per formato 4K DCI

= Nota =

- Visualizzare l'immagine (televisore, ingresso esterno ecc.) a schermo intero per usare questa funzione completamente.
- La modalità Formato può essere memorizzata separatamente per i segnali SD (definizione standard) e HD (alta definizione).
- Nel servizio Televideo e con il segnale 3D non è possibile cambiare il formato.
- Durante la riproduzione di contenuto in formato 4K, escluso 4K DCI, il rapporto di formato è impostato su **16:9**.
- Per il segnale PC dall'ingresso DisplayPort sono disponibili soltanto i formati **16:9** e **4:3**.

Segnale di controllo del formato

I programmi normalmente contengono un “Segnale di controllo del formato” (segnale widescreen, segnale di controllo attraverso il terminale SCART / HDMI)

In modalità **Auto**, viene visualizzata la modalità di formato sulla parte superiore sinistra dello schermo se dal terminale SCART (8 pin) / HDMI viene inviato un segnale widescreen (WSS) o un segnale di controllo. Il formato passa a quello appropriato.

 → [Visione > Per ottenere immagini ottimali > Formato](#)

■ Condizioni disponibili

- Terminale satellitare (solo WSS)

Formato valido del segnale di ingresso:

DVB-S

- Terminale terrestre / cavo (solo WSS)

Formato valido del segnale di ingresso:

DVB-C

DVB-T / DVB-T2

PAL B, G, H, I, D, K

SECAM B, G, L, L', D, K

Formato non valido del segnale di ingresso:

PAL 525/60 6,5 MHz

PAL 525/60 6,0 MHz

PAL 525/60 5,5 MHz

M.NTSC 6,5 MHz

M.NTSC 6,0 MHz

M.NTSC 5,5 MHz

- Terminali AV1 (SCART) / AV2 (VIDEO)

Formato valido del segnale di ingresso:

PAL

SECAM

PAL 525/60 *

M.NTSC *

NTSC *

* : Segnale di controllo solo dal terminale SCART / HDMI (8 piedini)

- Terminali AV2 (COMPONENT) (solo WSS)

Formato valido del segnale di ingresso:

625 (576) / 50i, 50p

Formato non valido del segnale di ingresso:

525 (480) / 60i, 60p

750 (720) / 60p, 50p

1 125 (1 080) / 60i, 50i

- Terminali DisplayPort / HDMI

Formato valido del segnale di ingresso:

525 (480) / 60i, 60p*¹

625 (576) / 50i, 50p*¹

750 (720) / 60p, 50p

1 125 (1 080) / 60i, 50i*¹

1 125 (1 080) / 60p, 50p, 24p

3 840 × 2 160 / 60p, 50p, 30p, 25p, 24p*²

4 096 × 2 160 / 60p, 50p, 30p, 25p, 24p*²

*¹ : Solo per il terminale HDMI

*² : Solo per terminali DisplayPort / HDMI4

- I terminali DisplayPort / HDMI non ricevono il segnale WSS.
-

= Nota =

- Se le dimensioni dello schermo sembrano inusuali durante la riproduzione con un VCR di un programma registrato nel formato widescreen, regolare l'allineamento con il VCR. Leggere il manuale del VCR.

Impostazioni di base

1. Visualizzare il menu con **MENU**.
2. Selezionare **Immagine** con Δ / ∇ e premere **OK** per accedere.
3. Selezionare una delle seguenti opzioni con Δ / ∇ e premere **OK** per accedere.

[Retro illuminazione](#) / [Contrasto](#) / [Luminosità](#) / [Colore](#) / [Tinta](#) / [Nitidezza](#) / [Temperatura colore](#) / [Colore intenso](#) / [Rimasterizzazione colore](#) / [Effetto pellic. inverti.](#) / [Funz. Adaptive Backlight](#) / [Formato 16:9](#) / [Ottimizzatore risoluzione](#) / [Ottimizza i sottotitoli](#) / [Miglioramento brillantezza](#) / [Intelligent Frame Creation](#) / [24p Smooth Film](#)

4. Impostare con Δ / ∇ / \triangleleft / \triangleright e premere **OK** per memorizzare.
-

[Retro illuminazione](#), [Contrasto](#), [Luminosità](#), [Colore](#), [Tinta](#), [Nitidezza](#)

Consente di regolare i livelli di queste opzioni secondo le proprie preferenze.

- [Nitidezza](#) non è disponibile se [1080p pixel-by-4pixel](#) è impostato su [On](#).
-

[Temperatura colore](#)

Consente di impostare la tonalità generale del colore delle immagini (più blu - più rosso).

[Colore intenso](#)

([On](#) / [Off](#))

Per regolare automaticamente i colori rendendoli vividi.

[Rimasterizzazione colore](#)

([Max](#) / [Min](#) / [Off](#))

Visualizza le immagini vivide con la gamma di colori espansa.

- Per ingresso HDMI o contenuti video di Media Player
 - Non valido quando [Modo Immagine](#) corrisponde alle modalità THX
-

[Effetto pellic. inverti.](#)

([Max](#) / [Min](#) / [Off](#))

Consente di applicare un effetto all'immagine, ad esempio una pellicola invertibile per i contenuti fotografici.

- Per ingresso HDMI o contenuti foto di Media Player
 - Non valido quando [Modo Immagine](#) corrisponde alle modalità THX
-

Funz. Adaptive Backlight

Controlla in modo automatico il livello di retroilluminazione in base alle immagini.

- Non valido nella modalità multi-finestra
-

Formato 16:9

(Dimmer / Normale)

Consente di regolare il livello di nero dell'area letterbox (anamorfica) per la visione di film, ecc.

Ottimizzatore risoluzione

(Auto / Massimo / Medio / Minimo / Off)

Consente di migliorare la risoluzione dell'immagine per renderla più nitida.

- Non valido quando **1080p pixel-by-4pixel** è impostato su **On**
-

Ottimizza i sottotitoli

(Auto / Massimo / Medio / Minimo / Off)

Consente di smussare il profilo della didascalia. Indicato in particolare per contenuti a bassa risoluzione.

- Non valido in modalità 3D o quando **1080p pixel-by-4pixel** è impostato su **On**
-

Miglioramento brillantezza

(Massimo / Medio / Minimo / Off)

Consente di migliorare il contrasto delle immagini localmente per aumentarne la brillantezza.

- Non valido in modalità 3D o quando **1080p pixel-by-4pixel** è impostato su **On**
-

Intelligent Frame Creation

(Massimo / Medio / Minimo / Off)

Consente di compensare automaticamente la velocità dei fotogrammi dell'immagine e rimuovere i tremolii per rendere nitide le immagini.

- A seconda dei contenuti, le immagini potrebbero essere disturbate. Per impedire il disturbo, modificare l'impostazione.
- Non valido nella modalità multi-finestra, per i contenuti fotografici dei servizi di Media Player/di rete, quando **Modalità gioco** è impostato su **On** o quando il formato è impostato su **Horizontal Full**

24p Smooth Film

(Massimo / Medio / Minimo / Off)

Compensa automaticamente la velocità dei fotogrammi dell'immagine per rendere nitide le immagini di filmati sorgente 24p.

- Questa funzione è disponibile solo per l'ingresso del segnale 24p e viene visualizzata al posto di [Intelligent Frame Creation](#).
- Non valido nella modalità multi-finestra, per i contenuti fotografici dei servizi di Media Player/di rete, quando [Modalità gioco](#) è impostato su [On](#) o quando il formato è impostato su [Horizontal Full](#)

Impostazioni di riduzione del disturbo

1. Visualizzare il menu con **MENU**.
2. Selezionare [Immagine](#) > [Noise Reduction](#) / [MPEG Remaster](#) con Δ / ∇ e premere **OK** per accedere.
3. Impostare con Δ / ∇ e premere **OK** per memorizzare.

Noise Reduction

(Auto / Massimo / Medio / Minimo / Off)

Consente di ridurre il disturbo delle immagini.

MPEG Remaster

(Auto / Massimo / Medio / Minimo / Off)

Consente di ridurre il tremolio nei contorni delle immagini e di bloccare il disturbo.

Impostazioni avanzate

È possibile regolare e configurare le impostazioni dettagliate dell'immagine quando **Modo Immagine** è impostato su **Cinema**, **True Cinema**, **Monitor**, **Personalizza** o **Professionale1 / 2**. Le impostazioni in **True Cinema**, **Monitor**, **Personalizza** o **Professionale1 / 2** possono essere memorizzate per ciascun ingresso.

 → **Visione > Per ottenere immagini ottimali > Modo Immagine**

1. Selezionare la modalità di ingresso con **AV** o **TV**.
2. Visualizzare il menu con **MENU**.
3. Selezionare **Immagine > Modo Immagine** con Δ / ∇ e premere **OK** per accedere.
4. Selezionare la modalità con Δ / ∇ e premere **OK** per impostare.
Cinema / True Cinema / Monitor / Personalizza / Professionale1 / Professionale2

■ Regolare le impostazioni dettagliate dell'immagine

1. Visualizzare il menu con **MENU**.
2. Selezionare **Immagine > Impostazioni avanzate** con Δ / ∇ e premere **OK** per accedere.
3. Selezionare una delle seguenti opzioni con Δ / ∇ e premere **OK** per accedere.
Controllo contrasto / Gamma di colori / Bilanciamento del bianco / Gestione colore / Gamma / Impostazioni originali
4. Impostare con Δ / ∇ / \triangleleft / \triangleright e premere **OK** per memorizzare.

■ Controllo contrasto

Controllo contrasto

(Auto / Custom / Off)

Regola automaticamente le impostazioni di contrasto dettagliate. Selezionare **Custom** per impostare manualmente [Imp. Controllo contrasto](#).

Imp. Controllo contrasto

Adaptive Gamma Control:

Consente di regolare la curva della gamma per rendere più luminosa l'immagine.

Espansore del nero:

Consente di regolare gradualmente le sfumature di nero.

Effetto Clear White:

Consente di rendere più chiara l'area bianca.

Impostazioni originali:

Reimposta le voci di [Imp. Controllo contrasto](#).

■ Gamma di colori

Gamma di colori

(Native / Rec. 709 / SMPTE-C / EBU)

Per riprodurre accuratamente il colore dell'immagine secondo gli standard della gamma di colori.

Native:

Per visualizzare colori intensi espandendo al massimo la gamma di colori.

Rec. 709:

Standard per HD (alta definizione)

SMPTE-C:

Standard per NTSC

EBU:

Standard per PAL

- Per ingresso HDMI o contenuti video di Media Player (quando [Rimasterizzazione colore](#) e [Effetto pellic. inverti](#) sono impostati su **Off**)

■ Bilanciamento del bianco

R-Gain / G-Gain / B-Gain

Consente di regolare il bilanciamento del bianco delle aree di colore rosso / verde / blu acceso.

R-Cutoff / G-Cutoff / B-Cutoff

Consente di regolare il bilanciamento del bianco delle aree di colore rosso / verde / blu scuro.

Regolazione più precisa

Regola voci più dettagliate di [Bilanciamento del bianco](#).

Livello segnale ingresso:

Consente di regolare il livello del segnale di ingresso.

R-Gain / G-Gain / B-Gain:

Consente di regolare il bilanciamento del bianco dettagliato nelle aree di colore rosso / verde / blu acceso.

Impostazioni originali:

Reimposta le voci di [Regolazione più precisa](#).

Impostazioni originali

Consente di reimpostare [Bilanciamento del bianco](#) alle impostazioni predefinite.

■ Gestione colore

[Tonalità-Rosso](#) / [Saturazione-Rosso](#) / [Luminanza-Rosso](#)

Consente di regolare la tonalità di immagine/saturazione/luminanza delle aree di colore rosso.

[Tonalità-Verde](#) / [Saturazione-Verde](#) / [Luminanza-Verde](#)

Consente di regolare la tonalità di immagine/saturazione/luminanza delle aree di colore verde.

[Tonalità-Blu](#) / [Saturazione-Blu](#) / [Luminanza-Blu](#)

Consente di regolare la tonalità di immagine/saturazione/luminanza delle aree di colore blu.

[Regolazione più precisa](#)

Regola voci più dettagliate di [Gestione colore](#).

[Tonalità-Giallo](#) / [Tonalità-Azzurro](#) / [Tonalità-Magenta](#):

Consente di regolare la tonalità di immagine nelle aree di colore giallo / ciano / magenta.

[Saturazione-Giallo](#) / [Saturazione-Azzurro](#) / [Saturazione-Magenta](#):

Consente di regolare la saturazione nelle aree di colore giallo / ciano / magenta.

[Luminanza-Giallo](#) / [Luminanza-Azzurro](#) / [Luminanza-Magenta](#):

Consente di regolare la luminanza nelle aree di colore giallo / ciano / magenta.

[Impostazioni originali](#):

Reimposta le voci di [Regolazione più precisa](#).

[Impostazioni originali](#)

Consente di reimpostare [Gestione colore](#) alle impostazioni predefinite.

■ Gamma

Gamma

Cambia la curva della gamma.

- Tenere presente che i valori numerici costituiscono un riferimento per la regolazione.
-

Regolazione più precisa

Regola voci più dettagliate di [Gamma](#).

Livello segnale ingresso:

Consente di regolare il livello del segnale di ingresso.

Aumento:

Consente di regolare il guadagno di gamma per il livello di segnale ricevuto.

Impostazioni originali:

Reimposta le voci di [Regolazione più precisa](#).

Impostazioni originali

Consente di reimpostare [Gamma](#) alle impostazioni predefinite.

■ Impostazioni originali

Impostazioni originali

Consente di reimpostare [Impostazioni avanzate](#) alle impostazioni predefinite.

Opzioni

1. Visualizzare il menu con **MENU**.
2. Selezionare **Immagine > Opzioni** con Δ / ∇ e premere **OK** per accedere.
3. Selezionare una delle seguenti opzioni con Δ / ∇ e premere **OK** per accedere.

[Modalità gioco](#) / [Modalità Film Cadence](#) / [1080p Pure Direct](#) / [4K Pure Direct](#) / [1080p pixel-by-4pixel](#) / [Tipo contenuto HDMI](#) / [Contenuto da DisplayPort](#) / [Range RGB HDMI](#) / [Range RGB DisplayPort](#) / [Sistema di colore AV](#) / [3D-COMB](#)

4. Impostare con Δ / ∇ e premere **OK** per memorizzare.
-

Modalità gioco

(On / Off)

Consente di produrre immagini adatte per il segnale di risposta rapida nei videogiochi.

- Non valido nella modalità TV o multi-finestra
 - Per visualizzare una registrazione continua del tempo trascorso nella modalità Game, impostare [Mostra tempo di gioco](#).
-

Modalità Film Cadence

(On / Off)

Per migliorare la risoluzione verticale delle immagini dei filmati.

- Questa funzione è disponibile per i segnali interlacciati (tranne nella modalità multi-finestra, nei servizi di rete o quando [Modalità gioco](#) è impostato su [On](#)).
-

1080p Pure Direct

(On / Off)

Per riprodurre la qualità originale dell'immagine in dettaglio per il segnale di ingresso 1080p (HDMI / DisplayPort).

- Non utilizzabile in modalità 3D, in modalità multi-finestra o quando [1080p pixel-by-4pixel](#) è impostato su [On](#)
-

4K Pure Direct

(On / Off)

Per riprodurre la qualità originale dell'immagine in dettaglio per il segnale di ingresso 4K (HDMI / DisplayPort).

- Non utilizzabile nella modalità 3D o multi-finestra

1080p pixel-by-4pixel

(On / Off)

Visualizzazione in modalità pixel-by-pixel per rendere l'immagine più nitida per il segnale 1080p.

- Per ingresso DisplayPort e HDMI
- Non tutte le immagini possono essere visualizzate con precisione in modalità pixel-by-pixel.
- Non utilizzabile nella modalità 3D o multi-finestra

Tipo contenuto HDMI

(Grafiche / Foto / Auto / Off)

Consente di regolare le impostazioni dell'immagine per ciascun ingresso HDMI in base al tipo di contenuto selezionato.

Auto:

Consente di regolare automaticamente le impostazioni dell'immagine in base al contenuto HDMI ricevuto se l'apparecchio collegato supporta HDMI come tipo di contenuto.

- Per impostare la disponibilità di ogni tipo di contenuto per la modalità automatica, selezionare [Settaggio automatico](#).
- Per l'ingresso HDMI

Contenuto da DisplayPort

(Grafiche / Foto / Off)

Consente di regolare le impostazioni dell'immagine dell'ingresso DisplayPort in base al tipo di contenuto selezionato.

- Per ingresso DisplayPort

Range RGB HDMI

(Auto / Full / Normale)

Consente di regolare il livello di nero dell'immagine per ogni ingresso HDMI.

- Quando il livello di nero non è adatto, selezionare [Full](#).
- Per l'ingresso HDMI

Range RGB DisplayPort

(Auto / Full / Normale)

Consente di regolare il livello di nero dell'immagine per l'ingresso DisplayPort.

- Quando il livello di nero non è adatto, selezionare **Full**.
 - Per ingresso DisplayPort
-

Sistema di colore AV

(Auto / PAL / SECAM / M.NTSC / NTSC)

Consente di selezionare il sistema di colore opzionale in base ai segnali video.

- Per l'ingresso AV
-

3D-COMB

(On / Off)

Per conferire maggiore vividezza alle immagini ferme o al rallentatore.

- Durante la visione dei fermi immagine o delle immagini al rallentatore è probabile che a volte vengano visualizzati schemi di colori. Impostare su **On** per visualizzare colori più nitidi e più accurati.
- Per la ricezione dei segnali PAL / NTSC nella modalità TV o da connessione composita

Impostazioni schermo

1. Visualizzare il menu con **MENU**.
 2. Selezionare **Immagine** > **Impostazioni schermo** con Δ / ∇ e premere **OK** per accedere.
 3. Selezionare una delle seguenti opzioni con Δ / ∇ e premere **OK** per accedere.
Overscan 16:9 / **H-Size** / **Regolazione zoom** / **Multi-finestra** / **Schermo**
 4. Impostare con Δ / ∇ e premere **OK** per memorizzare.
-

Overscan 16:9

(On / Off)

Consente di selezionare l'area dello schermo che visualizza l'immagine per il formato 16:9.

On:

Per ingrandire le immagini e nascondere i bordi.

Off:

Per visualizzare le immagini nelle dimensioni originali.

- Impostare su **On** se ai bordi dello schermo sono presenti disturbi.
 - Questa funzione può essere memorizzata rispettivamente per i segnali SD (definizione standard) e HD (alta definizione).
 - Non valido per i contenuti in formato 4K, per i servizi di rete o quando **1080p pixel-by-4pixel** è impostato su **On**
-

H-Size

(H-Size1 / H-Size2)

Consente di cambiare l'intervallo di visualizzazione orizzontale per ridurre il disturbo sul bordo laterale dell'immagine.

- Per la modalità TV, ingressi AV, HDMI e DisplayPort
 - Non valido per i contenuti in formato 4K, per la modalità 3D o quando **1080p pixel-by-4pixel** è impostato su **On**
-

Regolazione zoom

Consente di regolare la posizione verticale e le dimensioni quando l'impostazione del formato è su **N-Zoom**, **Sidecut N-Zoom**, **Zoom** o **Sidecut Zoom**.

- Non valido per i contenuti in formato 4K
-

Multi-finestra

Visualizza due finestre contemporaneamente.

 → [Funzioni](#) > [Multi-finestra](#) > [Come utilizzare](#)

Schermo

(On / Off)

Per spegnere lo schermo quando si seleziona **Off**.

- Questa funzione è efficace per ridurre i consumi energetici quando si ascolta l'audio senza guardare lo schermo del televisore.
- Premere un tasto qualsiasi (eccetto Interruttore di accensione / standby) per accendere lo schermo.

Impostazioni Blocco

Blocca le impostazioni di [Professionale1 / 2](#) per ciascun ingresso.

1. Visualizzare il menu con **MENU**.
2. Selezionare [Immagine](#) > [Impostazioni Blocco](#) con Δ / ∇ e premere **OK** per accedere.
3. Inserire il numero PIN (4 cifre) con **Tasti numerici**.



- Inserire il numero PIN due volte alla prima impostazione.
 - Prendere nota del numero PIN per riferimento futuro.
4. Selezionare [Blocco Regolazione](#) con Δ / ∇ e premere **OK** per accedere.
 5. Selezionare **On** con Δ / ∇ e premere **OK** per impostare.
 - Le opzioni [Retro illuminazione](#), [Contrasto](#), [Luminosità](#), [Colore](#), [Tinta](#), [Nitidezza](#), [Temperatura colore](#), [Colore intenso](#), [Funz. Adaptive Backlight](#), [Ottimizzatore risoluzione](#), [Ottimizza i sottotitoli](#), [Miglioramento brillantezza](#), [Impostazioni avanzate](#) e [Impostazioni originali](#) nel menu Immagine possono essere bloccate.

■ Per cambiare il numero PIN

1. Selezionare [Cambia il PIN](#) con Δ / ∇ e premere **OK** per accedere.
2. Inserire due volte un nuovo numero PIN con **Tasti numerici**.



Copia regolazione

Consente di copiare le impostazioni delle immagini di [True Cinema](#), [Monitor](#), [Personalizza](#), [Professionale1](#) o [Professionale2](#) in quelle di un'altra immissione o di un'altra Modalità visualizzazione.

1. Visualizzare il menu con **MENU**.
2. Selezionare [Immagine](#) > [Copia regolazione](#) > [Destinazione Modo Immagine](#) / [Destinazione](#) con Δ / ∇ e premere **OK** per accedere.
3. Selezionare la destinazione in cui copiare con Δ / ∇ e premere **OK** per impostare.
4. Selezionare [Inizio copia](#) con Δ / ∇ e premere **OK** per copiare.
5. Quando è visualizzata la schermata di conferma, selezionare [Sì](#) con \triangleleft / \triangleright e premere **OK** per impostare.

= Nota =

- [Opzioni](#), [Impostazioni schermo](#) e [Impostazioni 3D](#) non saranno copiate.
- Non è possibile copiare al modo bloccato.

Per ottenere un audio ottimale

Modalità audio

1. Visualizzare il menu con **MENU**.
 2. Selezionare **Audio** > **Modo audio** con Δ / ∇ e premere **OK** per accedere.
 3. Selezionare la modalità con Δ / ∇ e premere **OK** per impostare.
-

Modo audio

(**Standard** / **Musica** / **Ambiente** / **Utente**)

Per selezionare la modalità sonora preferita per ogni ingresso.

Standard:

Fornisce la qualità del suono adatta per tutti i tipi di scene.

Musica:

Per migliorare la qualità audio quando si guardano video musicali, ecc.

Ambiente:

Migliora gli effetti spaziali e produce suoni chiari.

Utente:

Per regolare manualmente l'audio con l'equalizzatore, impostando la qualità audio preferita.

- In ogni modalità, è possibile regolare e memorizzare **Bassi**, **Acuti**, **Surround**, **Incremento bassi** e **Rimasterizzato in digit.**.
- Per la modalità Utente, nel menu Audio è disponibile **Equalizzatore** invece di **Bassi** e **Acuti**. Selezionare **Equalizzatore** e regolare la frequenza.



→ **Visione** > **Per ottenere un audio ottimale** > **Impostazioni di base**

- Questa funzione è valida solo per il suono emesso dai diffusori del televisore.

Impostazioni di base

1. Visualizzare il menu con **MENU**.
2. Selezionare **Audio** con Δ / ∇ e premere **OK** per accedere.
3. Selezionare una delle seguenti opzioni con Δ / ∇ e premere **OK** per accedere.

Bassi / **Acuti** / **Equalizzatore** / **Bilanciamento** / **Surround** / **Incremento bassi**
/ **Rimasterizzato in digit.**

4. Impostare con Δ / ∇ / \triangleleft / \triangleright e premere **OK** per memorizzare.
-

Bassi

Consente di regolare il livello per accrescere o ridurre l'uscita dei suoni più bassi.

Acuti

Consente di regolare il livello per accrescere o ridurre l'uscita dei suoni più alti.

Equalizzatore

Per regolare il livello della frequenza in base alla qualità audio preferita.

- Questa funzione è disponibile quando l'opzione **Modo audio** è impostata su **Utente**.
 - Selezionare la frequenza e modificare il livello della frequenza utilizzando Δ / ∇ .
 - Per esaltare i bassi, aumentare il livello delle frequenze più basse. Per esaltare gli acuti, aumentare il livello delle frequenze più alte.
 - Per ripristinare i livelli di ogni frequenza sulle impostazioni predefinite, selezionare **Impostazioni originali** con \triangleleft / \triangleright e premere **OK**.
 - Questa funzione è valida solo per il suono emesso dai diffusori del televisore.
-

Bilanciamento

Per regolare il livello del volume dei diffusori destro e sinistro.

Surround

(Stadio / Hall / Naturale / Off)

Consente di selezionare le impostazioni audio surround.

Stadio:

Produce un effetto del suono simile a quello di uno stadio.

Hall:

Produce un effetto del suono simile a quello di una sala da concerti.

Naturale:

Controlla il riverbero per rendere il suono della voce più chiaro.

- Questa funzione è valida solo per il suono emesso dai diffusori del televisore.
-

Incremento bassi

(On / Off)

Migliora l'effetto dei suoni bassi.

- Questa funzione è valida solo per il suono emesso dai diffusori del televisore.
-

Rimasterizzato in digit.

(On / Off)

Compensa un segnale audio compresso per riprodurre la qualità originale del suono.

- Questa funzione è valida solo per il suono emesso dai diffusori del televisore.

Impostazioni del volume

1. Visualizzare il menu con **MENU**.
2. Selezionare **Audio** con Δ / ∇ e premere **OK** per accedere.
3. Selezionare una delle seguenti opzioni con Δ / ∇ e premere **OK** per accedere.

Impostazione altoparlanti / Volume cuffia / Auto Gain Control / Cor. Volume / Distanza speaker dal muro

4. Impostare con Δ / ∇ / \triangleleft / \triangleright e premere **OK** per memorizzare.
-

Impostazione altoparlanti

(**TV Speaker / Cuffie / Off**)

Seleziona l'uscita audio per regolare il volume. Impostare su **Off** quando si utilizzano gli altoparlanti esterni.

- Quando si seleziona **Cuffie** o **Off**, l'audio del televisore viene disattivato.
-

Volume cuffia

Consente di regolare il volume della cuffia.

Auto Gain Control

(**On / Off**)

Regola automaticamente le grandi differenze nei livelli dell'audio tra i canali e gli ingressi.

Cor. Volume

Per regolare il volume di ciascun canale individuale o la modalità di ingresso.

Distanza speaker dal muro

(**Fino a 30 cm / Più di 30 cm**)

Per compensare il suono di bassa frequenza causato dalla distanza tra i diffusori e la parete.

- Se lo spazio dietro il televisore dalla parete è minore di 30 cm, si consiglia **Fino a 30 cm**.
- Se lo spazio dietro il televisore dalla parete è maggiore di 30 cm, si consiglia **Più di 30 cm**.
- Questa funzione è valida solo per il suono emesso dai diffusori del televisore.

Guida vocale

1. Visualizzare il menu con **MENU**.
2. Selezionare **Audio > Guida vocale** con Δ / ∇ e premere **OK** per accedere.
3. Selezionare una delle seguenti opzioni con Δ / ∇ e premere **OK** per accedere.

Guida vocale / **Velocità** / **Volume** / **Lingua** / **Livello utente** / **Web Browser**

4. Impostare con Δ / ∇ / \triangleleft / \triangleright e premere **OK** per memorizzare.
-

Guida vocale

(**On** / **Off**)

Impostare **On** per abilitare una guida vocale delle funzioni di base (messaggi sullo schermo ecc.) per gli utenti ipovedenti.

Velocità

(**Veloce** / **Normale** / **Lento**)

Seleziona la velocità di lettura della guida vocale.

Volume

(**Massimo** / **Medio** / **Minimo**)

Seleziona il volume della guida vocale.

Lingua

Cambia la lingua della guida vocale.

- Tutte le lingue potrebbero non essere disponibili. Quando la lingua selezionata non è supportata, l'opzione **Lingua** viene automaticamente impostata su **Inglese**.
-

Livello utente

(**Principiante** / **Esperto**)

Seleziona il livello di verbosità della guida vocale.

Web Browser

(**On** / **Off**)

Impostare su **On** per abilitare la guida vocale dei contenuti di rete nella funzionalità browser web.

Descrizione audio

1. Visualizzare il menu con **MENU**.
 2. Selezionare **Audio** > **Descrizione audio** con Δ / ∇ e premere **OK** per accedere.
 3. Selezionare una delle seguenti opzioni con Δ / ∇ e premere **OK** per accedere.
Tipo di audio preferito / **Volume** / **Altoparlanti** / **Cuffie**
 4. Impostare con Δ / ∇ / \triangleleft / \triangleright e premere **OK** per memorizzare.
-

Tipo di audio preferito

(**Standard** / **Descrizione audio**)

Impostazioni di narrazione per gli utenti ipovedenti

Impostare su **Descrizione audio** per attivare la traccia audio della narrazione quando disponibile sulla trasmissione.

- La disponibilità della traccia audio di descrizione dell'audio è indicata da **AD** nella barra delle informazioni.
 - Per DVB
 - Non utilizzabile sulla schermata secondaria in modalità multi-finestra
-

Volume

Regola il volume della descrizione audio.

- Per DVB
-

Altoparlanti

(**Mix** / **Standard**)

Impostare **Mix** per attivare la traccia audio di descrizione sugli altoparlanti del televisore.

- Per DVB
-

Cuffie

(**Mix** / **Standard**)

Impostare **Mix** per attivare la traccia audio di descrizione sulle cuffie.

- Per DVB

Impostazioni avanzate

1. Visualizzare il menu con **MENU**.
 2. Selezionare **Audio** con Δ / ∇ e premere **OK** per accedere.
 3. Selezionare una delle seguenti opzioni con Δ / ∇ e premere **OK** per accedere.
MPX / Preferenze audio / Selezione SPDIF / Ritardo SPDIF / Ingresso HDMI / Ingresso DisplayPort / Uscita ARC
 4. Impostare con Δ / ∇ e premere **OK** per memorizzare.
-

MPX

Per selezionare la modalità audio multiplex (se disponibile).

Stereo:

Normalmente, utilizzare questa impostazione.

Mono:

Se non è possibile ricevere segnali stereo

M1 / M2:

Disponibile durante la trasmissione dei segnali monofonici

- Per Analogico
-

Preferenze audio

(**Auto / Multicanale / Stereo / MPEG**)

- Le opzioni selezionabili variano a seconda del paese selezionato.

Per selezionare l'impostazione iniziale delle tracce audio.

Auto:

Per selezionare automaticamente le tracce audio se un programma contiene più di due tracce. La priorità viene assegnata nell'ordine seguente: Dolby Digital Plus, HE-AAC, Dolby Digital, MPEG.

Multicanale:

La priorità viene assegnata alla traccia audio multicanale.

Stereo:

La priorità viene assegnata alla traccia audio stereo (2 canali).

MPEG:

La priorità viene assegnata a MPEG.

- Il Dolby Digital Plus e il Dolby Digital sono i metodi di codifica dei segnali digitali sviluppati da Dolby Laboratories. Oltre all'audio stereofonico (2 canali), questi segnali possono avere anche un audio multicanale.

- L'HE-AAC è un metodo di codifica percettiva usato per comprimere l'audio digitale per una conservazione e trasmissione efficaci.
 - Il MPEG è un metodo di compressione audio che comprime il suono a una dimensione minore senza alcuna perdita della qualità audio.
 - Il Dolby Digital Plus e l'HE-AAC sono le tecnologie per i programmi HD (alta definizione).
 - Per DVB
-

Selezione SPDIF

(Auto / PCM)

Per selezionare l'impostazione iniziale per il segnale dell'uscita audio digitale dai terminali DIGITAL AUDIO e HDMI2 / HDMI4 (funzione ARC).

- SPDIF è un formato standard di trasferimento dei file audio.

Auto:

L'uscita dei segnali Dolby Digital Plus, Dolby Digital e HE-AAC multi-canale viene trasmessa come Dolby Digital Bitstream. L'uscita MPEG diventa PCM. L'uscita DTS trasmette come DTS per i contenuti video di Media Player / dei servizi di rete.

PCM:

Il segnale di uscita digitale è impostato su PCM.

- ARC (Audio Return Channel) è una funzione di uscita audio digitale che utilizza un cavo HDMI.
- Per DVB o contenuti video di Media Player / servizi di rete



→ Media Player > Modalità video > Impostazioni dell'uscita audio



→ Rete > Video > Impostazioni dell'uscita audio

Ritardo SPDIF

Per regolare il ritardo dell'audio in uscita dai terminali DIGITAL AUDIO e HDMI2 / HDMI4 (funzione ARC) se l'audio e l'immagine non sono sincronizzati.

- Per DVB
-

Ingresso HDMI

(Digitale / Analogico)

Per selezionare il segnale di ingresso appropriato.

 → [Visione](#) > [Componente esterno](#) > [Funzioni HDMI](#)

Digitale:

Quando l'audio viene trasmesso tramite un collegamento con il cavo HDMI

Analogico:

Quando l'audio non viene trasmesso tramite un collegamento con il cavo dell'adattatore HDMI-DVI

- Per l'ingresso HDMI
-

Ingresso DisplayPort

(Digitale / Analogico)

Per selezionare il segnale di ingresso appropriato.

Digitale:

Quando l'audio viene trasmesso tramite un collegamento con il cavo DisplayPort

Analogico:

Quando l'audio non viene trasmesso tramite un collegamento con il cavo DisplayPort

- Per ingresso DisplayPort
-

Uscita ARC

(HDMI2 / HDMI4)

Per selezionare le impostazioni del terminale di uscita ARC.

- Per utilizzare un amplificatore compatibile con la risoluzione 4K, collegarlo a HDMI4 e selezionare [HDMI4](#).

Guida TV

Uso della Guida TV

Guida TV - La Guida elettronica dei programmi (EPG) consente di visualizzare sullo schermo una lista dei programmi attualmente trasmessi e dei programmi per i prossimi sette giorni (a seconda delle emittenti).

1. Visualizzare **Selezione TV** con **TV**.
2. Selezionare la modalità con Δ / ∇ e premere **OK** per impostare.
DVB-S / DVB-C / DVB-T / Analogico
3. Visualizzare **Guida TV** con **GUIDE**.
 - Premere di nuovo per cambiare la disposizione. (**Panorama / Ritratto**)
 - Visualizzare **Panorama** per vedere diversi canali.
 - Visualizzare **Ritratto** per vedere un canale alla volta.
 - A seconda del paese selezionato, è possibile selezionare il tipo di **Guida TV**. (**Guida predefinita**)
 - 1) Visualizzare il menu con **MENU**.
 - 2) Selezionare **Impostazione > Impostazioni schermo > Guida predefinita** con Δ / ∇ e premere **OK** per accedere.
 - 3) Selezionare **Lista canali / Guida TV** con Δ / ∇ e premere **OK** per impostare.

Guida TV:

È disponibile la guida elettronica dei programmi (EPG).

Lista canali:

Al posto di EPG verrà visualizzata la lista canali.

(Esempio)

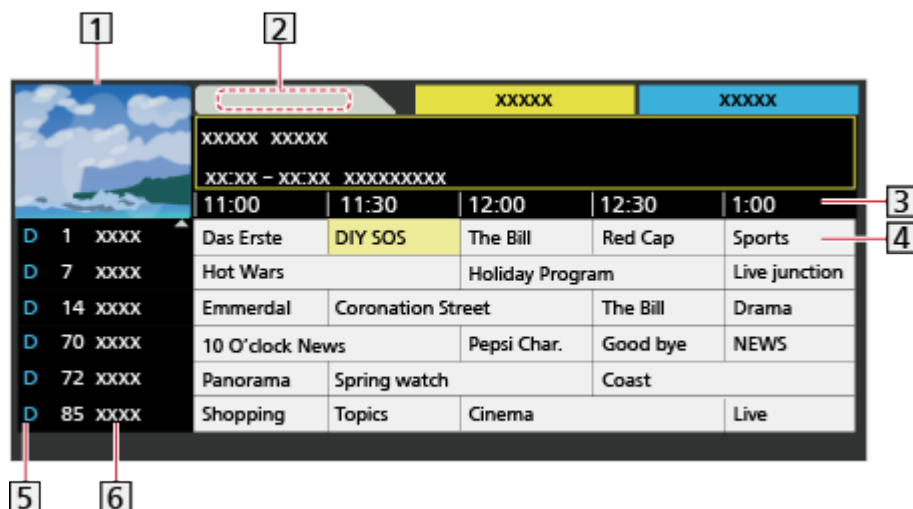

1 Schermo del televisore

2 Data

3 Ora

4 Programma

5 D (DVB-T) / A (Analogico)

6 Posizione e nome del canale

- Per guardare il programma

1) Selezionare il programma corrente con Δ / ∇ / \triangleleft / \triangleright e premere **OK** per accedere.

– Il programma corrente è visualizzato sulla parte superiore sinistra dello schermo.

2) Selezionare **Visualizza** con Δ / ∇ e premere **OK** per la visione. (DVB)

– Per usare **Programmazione timer**

 → **Visione > Guida TV > Programmazione timer**

- Per il giorno precedente (DVB)

 (Rosso)







- Per il giorno successivo (DVB)

 (Verde)

- Per vedere una lista dei canali del tipo selezionato

1) Visualizzare la lista dei tipi con  (Giallo).

2) Selezionare il tipo con Δ / ∇ e premere **OK** per visualizzare.

- Per scorrere i titoli dei programmi e vedere una lista dei programmi trovati (DVB) (se disponibile)
 - 1) Visualizzare la lista di ricerca con  (Giallo).
 - 2) Selezionare **Ricerca** con \triangle / ∇ e premere **OK** per accedere.
 - 3) Immettere i caratteri con $\triangle / \nabla / \triangleleft / \triangleright$ e premere **OK** per impostare.
 - È possibile impostare i caratteri utilizzando **Tasti numerici**.
 → **Funzioni > Impostazione dei caratteri > Utilizzo dei tasti numerici**
 - 4) Premere  (Verde) per avviare la ricerca.
 - Verranno elencati tutti i titoli dei programmi che includono la parola impostata.
 - La ricerca senza caratteri elencherà tutti i programmi inclusi i programmi correnti.
- Per vedere una lista dei canali della categoria selezionata
 - 1) Visualizzare la lista delle categorie con  (Blu).
 - 2) Selezionare la categoria con \triangle / ∇ e premere **OK** per visualizzare.
 - Per elencare i canali preferiti, impostare **Modifica preferiti**.
 → **Visione > Sintonizzazione e modifica dei canali > Modifica preferiti**
- Per visualizzare ulteriori dettagli del programma (DVB)
 - 1) Selezionare il programma con $\triangle / \nabla / \triangleleft / \triangleright$.
 - 2) Premere  per visualizzare.
 - Premere di nuovo per tornare alla **Guida TV**.
- Per uscire da **Guida TV**
EXIT

= Nota =

- Quando si accende il televisore per la prima volta, o se il televisore rimane spento per più di una settimana, la visualizzazione della Guida TV completa potrebbe richiedere alcuni minuti.
- Questa funzione varia a seconda del paese selezionato.
- A seconda del paese selezionato, l'utilizzo del sistema GUIDE Plus+ può richiedere l'inserimento o l'aggiornamento del codice postale.
 - 1) Visualizzare il menu con **MENU**.
 - 2) Selezionare **Impostazione > Altre impostazioni > Impostazioni GUIDE Plus+** con \triangle / ∇ e premere **OK** per accedere.
 - 3) Seguire le istruzioni visualizzate sullo schermo.

Aggiorna:

Consente di aggiornare il programma di GUIDE Plus+ per il sistema GUIDE Plus+ (disponibile solo in alcuni paesi).

Codice postale:

Consente di impostare il codice di avviamento postale per ricevere le informazioni locali nel sistema GUIDE Plus+ (disponibile solo in alcuni paesi).



Informazioni di sistema:

Per visualizzare le informazioni di sistema nel sistema GUIDE Plus+ (disponibile solo in alcuni paesi).

- I canali DVB-T e analogici vengono visualizzati sulla stessa schermata Guida TV. Potrebbero essere visualizzati **D** e **A** per distinguere il canale DVB-T e analogico. Non sono disponibili elenchi di programmi per i canali analogici.

Programmazione timer

Questa funzione consente di selezionare i programmi per i quali si desidera ricevere un promemoria per la visione o per la registrazione sull'HDD USB.

1. Selezionare il programma imminente con Δ / ∇ / \triangleleft / \triangleright e premere **OK** per accedere.
2. Selezionare **USB HDD Rec. / Promemoria** con Δ / ∇ e premere **OK** per impostare.
 - Per controllare / modificare / annullare un evento con timer
 → **Registrazione > Programmazione timer > Modifica della programmazione del timer**
 - Nella modalità Standby il LED diventerà arancione se è impostata **Programmazione timer**.
 - Per tornare a **Guida TV**
BACK/RETURN
 - Se si seleziona il programma attuale, apparirà una schermata di conferma in cui si chiede se si desidera vedere o registrare il programma. Selezionare **Programmazione timer** con Δ / ∇ e premere **OK** per impostare **USB HDD Rec.** per registrare a partire dall'ora in cui viene terminata l'impostazione dell'evento con timer.
 -  viene visualizzato sulla schermata Guida TV se **Programmazione timer** viene impostato da **Guida TV**.
 - A seconda della nazione selezionata, si può anche impostare **Registraz. segnale support.** (vedere sotto).

= Nota =

- Non valido in Analogico
- La [Programmazione timer](#) risulterà affidabile solo se verranno acquisite informazioni corrette sull'orario tramite il segnale dell'emittente o del provider di servizi.
- A seconda dell'avanzamento della registrazione, potrebbe non essere possibile selezionare il canale analogico.
- Per la registrazione di programmi sull'HDD USB, assicurarsi di formattare l'HDD USB e abilitarlo per la registrazione in [Installazione dispositivo USB](#).

 → [Registrazione > HDD USB - Impostazione](#)

- Per impostare la programmazione oraria degli eventi televisivi di questo televisore con l'apparecchiatura di rete (smartphone, ecc.) dall'esterno della rete domestica.

 → [Registrazione > Programmazione timer > Registrazione remota](#)

■ Registraz. segnale support.

[Registraz. segnale support.](#) è [Programmazione timer](#) che è controllata da informazioni dalla Guida TV; se le ore di inizio e fine del programma sono modificate dall'emittente, l'evento con timer segue il cambiamento. Si noti che [Registraz. segnale support.](#) risulterà affidabile solo se verranno acquisite informazioni corrette dalle emittenti.





- La disponibilità di questa funzione dipende dalla nazione e modalità TV selezionata.
-  è visualizzato sull'evento con timer se è impostato [Registraz. segnale support.](#).

= Nota =

- Se si modifica l'orario di inizio o di fine di un evento di registrazione supportato dal segnale di più di 10 minuti, non saranno più seguite le modifiche dell'emittente relative all'orario di inizio o di fine. Gli orari di inizio e di fine diventeranno fissi.

Televideo

Visione del Televideo

1. Passare al televideo con **TEXT**.
 - Consente di visualizzare la pagina dell'indice (il contenuto varia secondo le emittenti).
 - I numeri della pagina corrente / della pagina secondaria sono visualizzati in alto a sinistra sulla schermata.
 - L'ora / la data sono visualizzate in alto a destra sulla schermata.
 - La barra colori è visualizzata in basso sulla schermata.
2. Selezionare la pagina con **Tasti numerici**, \triangle / ∇ o     (tasti colorati).



- Per la regolazione del contrasto
 - 1) Premere **MENU** tre volte per visualizzare **Contrasto**.
 - 2) Regolare con \triangleleft / \triangleright e premere **OK** per impostare.
- Per uscire dal televideo
EXIT

■ Visualizzazione dei dati nascosti

1. Premere **MENU**.
2. Mostrare con  (Rosso).
 - Premere di nuovo per nascondere.

■ Per vedere una pagina preferita memorizzata

Premere **STTL** per visualizzare una pagina preferita.

- Richiamare la pagina memorizzata in  (Blu) (modalità Lista).
- L'impostazione di fabbrica è "P103".









■ PAGINA COMPLETA / PARTE SUPERIORE / PARTE INFERIORE

1. Premere **MENU**.
2. Premere  (Verde) per cambiare la disposizione.

■ Per guardare la TV e il Televideo contemporaneamente su due finestre

1. Premere **MENU** due volte.
2. Impostare **Immagine e Testo** su **On / Off** con \triangle / ∇ .
 - Le operazioni possono essere eseguite solo sulla schermata Televideo.

■ Per memorizzare le pagine consultate frequentemente nella barra dei colori (modalità Lista)

1. Premere     (tasti colorati) mentre la pagina è visualizzata.
2. Tenere premuto **OK**.
 - Il numero di pagina memorizzato diventa bianco.
 - Per cambiare le pagine memorizzate
 - 1) Premere     (tasti colorati) per cambiare.
 - 2) Inserire un nuovo numero di pagina con **Tasti numerici**.







- 3) Tenere premuto **OK**.

■ Visione della pagina secondaria

Il numero di pagine secondarie è visualizzato in alto sulla schermata.

Premere \triangleleft / \triangleright per vedere la pagina secondaria. (soltanto se il Televideo ha più di una pagina).

- Il numero delle pagine secondarie varia secondo le emittenti (fino a 79 pagine).
- La ricerca potrebbe richiedere tempo mentre si guarda la TV.
- Per guardare una pagina secondaria specifica
 - 1) Premere **MENU**.
 - 2) Premere  (Blu).
 - 3) Immettere il numero a 4 cifre (ad es. per P6, premere    ).

Modalità Televideo

I servizi Televideo sono informazioni di testo fornite dalle emittenti.

- Le caratteristiche potrebbero variare secondo le emittenti.

1. Visualizzare il menu con **MENU**.
2. Selezionare **Impostazione > Impostazioni schermo > Televideo** con Δ / ∇ e premere **OK** per accedere.
3. Selezionare **TOP (FLOF) / Normale** con Δ / ∇ e premere **OK** per impostare.

■ Modalità FLOF (FASTEXT)





Nella modalità FLOF, nella parte inferiore dello schermo vengono situati quattro argomenti con colori diversi.

Per accedere a ulteriori informazioni su uno di questi argomenti, premere il tasto del colore corrispondente.

Questa comoda funzione consente di accedere velocemente alle informazioni sugli argomenti visualizzati.

■ Modalità TOP (nel caso delle trasmissioni di testo TOP)

TOP è un particolare miglioramento del servizio Televideo standard che facilita la ricerca e può essere utilizzato come guida.

- Rassegna veloce delle informazioni Televideo disponibili
 - Selezione dettagliata di facile uso dei fatti di attualità
 - Informazioni sullo stato della pagina sulla parte inferiore dello schermo
 - Pagina disponibile su / giù
 -  (Rosso) /  (Verde)
 - Per selezionare i blocchi di argomenti
 -  (Blu)
 - Per selezionare l'argomento successivo all'interno del blocco di argomenti
 -  (Giallo)
- (Dopo l'ultimo argomento, si passa al blocco di argomenti successivo).

■ Modalità Lista

Nella modalità Lista, sulla parte inferiore dello schermo vengono visualizzati quattro numeri di pagina con colori diversi. Ciascuno di questi numeri può essere modificato e memorizzato nella memoria del televisore.

 → [Visione > Televideo > Visione del Televideo](#)

Setup carattere teletext

Per selezionare il tipo di carattere per il televideo.

1. Visualizzare il menu con **MENU**.
 2. Selezionare **Impostazione > Impostazioni schermo > Setup carattere teletext** con Δ / ∇ e premere **OK** per accedere.
 3. Selezionare il tipo di carattere con Δ / ∇ e premere **OK** per effettuare l'impostazione.
-

Ovest:

Inglese, francese, tedesco, greco, italiano, spagnolo, svedese, turco, ecc.

Est1:

Ceco, inglese, estone, lettone, rumeno, russo, ucraino, ecc.

Est2:

Ceco, ungherese, lettone, polacco, rumeno, ecc.

3D

Nota

- Visualizzare l'immagine (televisore, ingresso esterno ecc.) a schermo intero per la visualizzazione 3D.
- Se la luce sembra tremolare in presenza di lampadine a fluorescenza o regolatori di intensità durante l'uso degli occhiali 3D, modificare le impostazioni di [Freq. aggiorn. imm. 3D](#).

 → [Visione > 3D > Impostazioni 3D](#)

- Non esercitare pressione sulle lenti degli occhiali 3D né graffiarle.
- I contenuti 3D non possono essere visualizzati correttamente se gli occhiali 3D vengono indossati capovolti o in maniera errata.
- Quando si visualizzano immagini 3D, assicurarsi che gli occhi siano all'incirca a livello dell'orizzonte e mantenere una posizione nella quale non vengono visualizzate immagini doppie.
- Indossare gli occhiali 3D esclusivamente per la visione di immagini 3D. La visione dei display a cristalli liquidi (ad esempio lo schermo del computer, gli orologi digitali, le calcolatrici e così via) può risultare difficoltosa se si indossano gli occhiali 3D.
- Non utilizzare gli occhiali 3D come occhiali da sole.
- Gli effetti 3D possono essere percepiti in modo diverso dalle persone.

Occhiali 3D - Funzioni

■ Nomi e funzioni dei componenti



1 Tasto di accensione / Cambio modalità / Spia

- Tasto di accensione
 - Premere e tenere premuto per circa 1 secondo per accendere gli occhiali 3D (la spia si accende per 2 secondi).
 - Premere e tenere premuto per circa 3 secondi per spegnere gli occhiali 3D (la spia si accende 3 volte).
- Cambio modalità
 - Premere e tenere premuto per circa 1 secondo per passare dalla modalità 3D a quella 2D e viceversa (visualizzazione di un'immagine 3D in 2D).
 - Quando l'alimentazione è disattivata, premere e tenere premuto per circa 5 secondi per passare alla modalità di registrazione.
 → [Visione > 3D > Occhiali 3D - Registrazione](#)
- Spia
 - Si accende o lampeggia quando in uso per indicare lo stato (vedere di seguito).

2 Film protettivo

- Rimuovere la film protettiva da entrambe le estremità della lente.

3 Pellicola di protezione

- Al primo utilizzo, rimuovere la pellicola di protezione. Tirare la pellicola di protezione.

4 Coperchio della batteria

- Per sostituire la batteria

 → [Visione > 3D > Occhiali 3D - Sostituzione della batteria](#)

■ Stato spia

- Si accende in rosso per 2 secondi all'accensione:
Livello batteria sufficiente
- Lampeggia 5 volte all'accensione:
Livello batteria basso
- Lampeggia in rosso:
In fase di registrazione
- Lampeggia in rosso 1 volta al secondo:
In fase di ricollegamento al televisore
- Lampeggia 3 volte in rosso:
Spegnimento (premere e tenere premuto per più di 3 secondi quando in uso o spegnimento automatico quando la registrazione / il ricollegamento non va a buon fine o la connessione viene interrotta).
- Lampeggia una volta in rosso ogni 2 secondi quando in uso:
È selezionata la modalità 3D.
- Lampeggia due volte in rosso ogni 4 secondi quando in uso:
È selezionata la modalità 2D.

■ Conservazione e pulizia degli occhiali 3D

- Conservare gli occhiali 3D in un luogo pulito e asciutto.
- Pulire con un panno morbido e asciutto.
 - Se si usa un panno ricoperto di polvere o sporczia, si potrebbero graffiare gli occhiali 3D. Rimuovere eventuale polvere dal panno prima dell'uso.
 - Le lenti degli occhiali 3D si rompono facilmente. Fare attenzione durante la loro pulizia.
- Non utilizzare benzina, diluenti o cere sugli occhiali 3D, in caso contrario la vernice potrebbe staccarsi.
- Non immergere gli occhiali 3D in acqua o altri liquidi.

Occhiali 3D - Registrazione

■ Prima registrazione

Quando si utilizzano gli occhiali 3D per la prima volta, eseguire la prima registrazione.

1. Accendere il televisore.
2. Premere il tasto di accensione per circa 1 secondo per accendere gli occhiali 3D.
 - La spia si accende per circa 2 secondi e poi lampeggia.
 - Gli occhiali 3D si accenderanno e la registrazione verrà avviata.
 - Posizionare gli occhiali 3D entro 50 cm dal televisore quando è in corso la registrazione.
3. Una volta completata correttamente la registrazione, gli occhiali 3D si ricollegano automaticamente al televisore ogni volta che vengono accesi accanto al televisore nella modalità 3D.

■ Nuova registrazione

Quando il collegamento al televisore registrato non riesce o quando si utilizza un altro televisore, registrare nuovamente gli occhiali 3D.

1. Accendere il televisore.
2. A una distanza dal televisore non superiore a 50 cm, premere e tenere premuto il tasto di accensione finché la spia non si accende, quindi rilasciarlo per avviare la registrazione.
3. Una volta completata correttamente la registrazione, gli occhiali 3D si ricollegano automaticamente al televisore ogni volta che vengono accesi accanto al televisore nella modalità 3D.

= Nota =

- Se la registrazione non riesce, gli occhiali 3D si spegneranno. In questo caso, spegnere il televisore ed eseguire nuovamente la procedura dal punto 1.

Occhiali 3D - Sostituzione della batteria

Quando la batteria sta per scaricarsi, all'accensione degli occhiali 3D la spia lampeggia 5 volte. In questo caso, è consigliabile sostituire la batteria il prima possibile.

- Non smaltire le batterie insieme ai rifiuti domestici e rispettare le normative in materia di smaltimento dei rifiuti vigenti nella propria area di residenza.

1. Rimuovere il coperchio della batteria usando la punta di una penna o un cacciavite (meno -), ecc.



2. Sostituire la batteria (batteria al litio a bottone CR2025).



- In caso di difficoltà, rimuoverla con la punta del cacciavite.
- Fare attenzione alla polarità corretta (+ o -).

3. Posizionare il coperchio della batteria.



Visione 3D

Indossando gli occhiali 3D è possibile visualizzare le immagini 3D contenenti programmi o contenuto con effetti 3D.

- Questo televisore supporta i formati 3D Fotogrammi sequenz., Side by side e Top and Bottom.
 - Fotogrammi sequenz. è il formato 3D con cui sono registrate in alta definizione le immagini per gli occhi sinistro e destro, riprodotte alternativamente.
- Il contenuto 3D del formato 4K non è supportato.
- Per vedere le immagini 3D, è necessario indossare gli occhiali 3D. Quando si utilizzano gli occhiali 3D per la prima volta, eseguire la prima registrazione.



→ [Visione > 3D > Occhiali 3D - Registrazione](#)

1. Accendere gli occhiali 3D e indossarli.
 - Lo stato della connessione e lo stato della batteria sono visualizzati in basso a destra dello schermo.
2. Visualizzare le immagini 3D.
 - Alla prima visione dell'immagine 3D vengono visualizzate le precauzioni per la sicurezza. Selezionare **Si** o **No** per continuare a visualizzare le immagini 3D.

Se si seleziona **Si**, il messaggio viene visualizzato nuovamente nelle stesse condizioni dopo che Interruttore principale di accensione / spegnimento viene nuovamente portato su On. Selezionare **No** se non si desidera visualizzare di nuovo il messaggio.
 - Spegnere gli occhiali 3D dopo averli utilizzati.

■ Riproduzione di dischi Blu-ray compatibili con il 3D (Fotogrammi sequenz.)

- Collegare il lettore 3D compatibile tramite un cavo conforme HDMI completamente allacciato. (se si utilizza un lettore non compatibile con il formato 3D, le immagini vengono visualizzate nella modalità 2D).
- Se la modalità di ingresso non cambia automaticamente, selezionare la modalità dell'ingresso collegato al lettore.



→ [Visione > Componente esterno > Visione dell'ingresso esterno](#)

■ Trasmissione che supporta il formato 3D

- Rivolgersi al fornitore dei contenuti o dei programmi per conoscere la disponibilità di questo servizio.

■ Foto 3D e video 3D registrati mediante prodotti Panasonic compatibili con il formato 3D

- Disponibile in Media Player e servizi di rete

 → Media Player

 → Rete

■ Immagini 2D convertite in 3D

- Selezionare la modalità [2D→3D](#) in [Selezione modalità 3D](#).

 → [Visione > 3D > Selezione modalità 3D](#)

- I contenuti in formato 4K non possono essere trasferiti alla modalità 3D.

Selezione modalità 3D

È possibile passare facilmente dalla modalità di visualizzazione 2D a quella 3D e viceversa con **3D**.

1. Visualizzare **Selezione modalità 3D** con **3D**.
2. Selezionare la modalità con Δ / ∇ e premere **OK** per impostare.
 - Le opzioni di **Selezione modalità 3D** variano a seconda della condizione.

3D / 2D:

Consente di visualizzare l'immagine appropriata desiderata senza selezionare il formato 3D.

- Questa modalità potrebbe non funzionare correttamente a seconda del formato dell'immagine sorgente. In questo caso, selezionare manualmente il formato 3D appropriato.

■ Per passare manualmente al formato 3D

Se l'immagine non viene modificata correttamente utilizzando la modalità **3D / 2D**, utilizzare questa impostazione manuale.

1. Visualizzare **Selezione modalità 3D (Manuale)** con  (Rosso) durante l'operazione precedente.
2. Selezionare la modalità con Δ / ∇ e premere **OK** per impostare.

Originale:

Consente di visualizzare l'immagine sorgente senza variazioni.

- Può essere utilizzato per identificare il tipo di formato dell'immagine sorgente.

 → **Visione > 3D > Formato dell'immagine sorgente**

Side by side - 3D / Side by side - 2D / Top and Bottom - 3D / Top and Bottom - 2D:

Consente di visualizzare la modalità selezionata.

- Non valido per le modalità Analogica e AV

2D→3D:

Consente di convertire le immagini 2D in 3D.

- Le immagini 3D appaiono leggermente diverse dalle originali.
- L'uso di questa funzione a fini di lucro o la trasmissione di immagini convertite da 2D a 3D in luoghi pubblici, quali negozi, alberghi e così via, può comportare la violazione dei diritti del titolare del copyright, protetti dalla legge sul copyright.

Impostazioni 3D

1. Visualizzare il menu con **MENU**.
2. Selezionare **Immagine** > **Impostazioni 3D** con Δ / ∇ e premere **OK** per accedere.
3. Selezionare una delle seguenti opzioni con Δ / ∇ e premere **OK** per accedere.

Rilevamento 3D / Messaggio di segnal. 3D / Freq. aggiorn. imm. 3D / 2D→3D Profondità / Regolazione 3D / L/R picture Swap / Contorni morbidi / Precauzioni di sicurezza

4. Impostare con Δ / ∇ e premere **OK** per memorizzare.
- Per uscire dalla schermata del menu

EXIT

Rilevamento 3D

(On (Avanzamento) / On / Off)

Seleziona se passare alla modalità 3D automaticamente o meno.

On (Avanzamento):

Rileva tutti i segnali in formato 3D e visualizza automaticamente l'immagine 3D.

On:

Rileva i segnali in formato 3D particolari (Fotogrammi sequenz.) e visualizza automaticamente l'immagine 3D.

- Per visualizzare le immagini 3D senza notifiche e operazioni, selezionare **On (Avanzamento)**.
-

Messaggio di segnal. 3D

(On / Off)

Seleziona se avvisare con un messaggio quando viene trovato o meno un segnale con formato 3D.

- Non valido quando **Rilevamento 3D** è impostato su **On (Avanzamento)**
 - Per ingresso DVB, Component, HDMI e DisplayPort
-

Freq. aggiorn. imm. 3D

(Auto / 100Hz / 120Hz)

Per ridurre i tremolii e le vibrazioni delle immagini 3D quando si utilizzano gli occhiali 3D.

100Hz:

Se la luce sembra tremolare in presenza di lampadine a fluorescenza o regolatori di intensità di 50 Hz.

120Hz:

Se la luce sembra tremolare in presenza di lampadine a fluorescenza o regolatori di intensità di 60 Hz.

2D→3D Profondità

(Massimo / Medio / Minimo)

Consente di selezionare un livello di profondità dell'immagine 3D per la visualizzazione delle immagini 2D convertite.

Regolazione 3D

(On / Off)

Regolazione dell'effetto 3D (tranne nella modalità 2D→3D)

Selezionare **On** per configurare l'impostazione **Effetto**.

- Se si seleziona **On**, verrà visualizzato un messaggio contenente precauzioni per la sicurezza. Leggerlo attentamente, quindi premere **BACK/RETURN** per accedere all'impostazione **Effetto**.
- Quando si effettua la regolazione, tenere conto del fatto che la visione di immagini 3D varia da persona a persona.

Effetto:

Consente di regolare la profondità 3D in base ai contenuti o alle proprie preferenze. (Questa impostazione non verrà memorizzata quando si cambia la modalità di ingresso o il canale).

L/R picture Swap

(L/R (Normal) / R/L (Reversed))

Consente di cambiare le immagini per l'occhio sinistro e destro (tranne nella modalità 2D→3D).

Selezionare **R/L (Reversed)** se si ritiene che il senso di profondità sia insolito.

- Questa impostazione non verrà memorizzata quando si cambia la modalità di ingresso o il canale.
-

Contorni morbidi

(On / Off)

Selezionare **On** se si ritiene che i contorni di un'immagine non siano sufficientemente uniformi (tranne in modalità **2D→3D**).

Precauzioni di sicurezza

Consente di visualizzare le precauzioni relative alla visione di immagini 3D.

= Nota =

- Visualizzare l'immagine (televisore, ingresso esterno ecc.) a schermo intero per usare questa funzione completamente.

Formato dell'immagine sorgente

Se l'immagine non viene visualizzata correttamente, fare riferimento alla tabella di immagini che è possibile vedere per ciascuna [Selezione modalità 3D \(Manuale\)](#) e al formato delle immagini sorgente e selezionare la modalità 3D corretta.

- Le immagini 3D sono visualizzate correttamente con il formato 3D appropriato come nelle caselle gialle seguenti.

1	5			
	6	7	8	9
2				
3				
4				

1 Formato dell'immagine sorgente

2 Side by side

3 Top and Bottom

4 Formato normale (2D)

5 [Selezione modalità 3D](#)

6 [Originale](#)

7 [Side by side - 3D](#)

8 [Top and Bottom - 3D](#)

9 [2D→3D](#)

*: Se si seleziona [Side by side - 2D](#) o [Top and Bottom - 2D](#), le immagini vengono visualizzate senza l'effetto 3D.

- A seconda del lettore o delle trasmissioni, l'immagine può apparire diversamente da quella mostrata nelle figure.

Sintonizzazione e modifica dei canali

Menu delle impostazioni

È possibile risintonizzare i canali, creare liste dei propri canali preferiti, saltare i canali indesiderati, ecc.

1. Visualizzare [Selezione TV](#) con **TV**.
2. Selezionare la modalità con Δ / ∇ e premere **OK** per impostare.
[DVB-S](#) / [DVB-C](#) / [DVB-T](#) / [Analogico](#)
3. Visualizzare il menu con **MENU**.
4. Selezionare [Impostazione](#) > [Menu sintonia](#) con Δ / ∇ e premere **OK** per accedere.
[Menu sintonia DVB-S](#) / [Menu sintonia DVB-C](#) / [Menu sintonia DVB-T](#) / [Menu sintonia Analogica](#)
 - Il nome del menu varia in base alla modalità TV.
5. Selezionare una delle funzioni con Δ / ∇ e premere **OK** per accedere.
[Modifica preferiti](#) / [Lista canali](#) / [Sintonia automatica](#) / [Sintonia manuale](#) / [Aggiorna lista dei canali](#) / [Rete preferita](#) / [Messaggio nuovo canale](#) / [Canale alternativo](#) / [Stato segnale](#) / [Attenuatore](#) / [Aggiungi segnale TV](#)
 - Le opzioni delle funzioni variano a seconda della modalità del televisore e del paese selezionato.

Modifica preferiti



■ Lista dei canali DVB preferiti





Per creare le liste dei propri canali preferiti da varie emittenti (fino a 4: [Preferito 1 - 4](#)).

Le liste dei canali preferiti sono disponibili da [Categoria](#) nella barra delle informazioni e nella schermata Guida TV.

 → [Visione > Base > Barra delle informazioni](#)

 → [Visione > Guida TV > Uso della Guida TV](#)



1. Selezionare [Modifica preferiti](#) con Δ / ∇ e premere **OK** per accedere.
2. Selezionare una lista dei canali da tutti i canali DVB con Δ / ∇ .
 -  appare quando un canale è criptato.
 - Per visualizzare altri canali preferiti
 (Verde)

- Per disporre i nomi dei canali in ordine alfabetico
 (Rosso)
 - Per cambiare la categoria
 (Blu)
3. Premere **OK** per aggiungerlo alla lista dei preferiti.
- Per aggiungere tutti i canali alla lista
 - 1) Premere  (Giallo).
 - 2) Premere  (Verde) per aggiungere tutto.
 - Per aggiungere contemporaneamente canali consecutivi alla lista
 - 1) Premere  (Giallo).
 - 2) Comporre il blocco di canali con Δ / ∇ e premere **OK** per aggiungere.
4. Premere **BACK/RETURN** e **OK** per memorizzare.

■ Modificare la lista dei canali preferiti DVB

L'elenco dei preferiti può essere modificato mentre il cursore si trova sul canale dell'elenco dei preferiti.

- Per spostare il canale
 - 1) Selezionare il canale con Δ / ∇ .
 - 2) Premere  (Verde).
 - 3) Selezionare la nuova posizione con Δ / ∇ o **Tasti numerici**.

1	2	3
4	5	6
7	8	9
0		
 - 4) Premere  (Verde) per memorizzare.
- Per cancellare il canale
 - 1) Selezionare il canale con Δ / ∇ .
 - 2) Premere **OK** per eliminare.
 - Premere  (Giallo) per eliminare tutti i canali.
- Per nominare i canali preferiti
 - 1) Premere  (Rosso).
 - 2) Immettere i caratteri (massimo 10 caratteri) con $\Delta / \nabla / \triangleleft / \triangleright$ o **Tasti numerici** e premere **OK** per impostare.

1	2	3
4	5	6
7	8	9
0		
 - 3) Premere **BACK/RETURN** per memorizzare.

Lista canali



■ Saltare i canali DVB / analogici indesiderati

I canali indesiderati possono essere nascosti (saltati). I canali nascosti non possono essere visualizzati, tranne con questa funzione.



1. Selezionare **Lista canali** con Δ / ∇ e premere **OK** per accedere.
2. Selezionare un canale con Δ / ∇ .
3. Premere **OK** per impostare **Mostra** / **Nascondi** (saltare).

: **Mostra**

: **Nascondi** (saltare)

- Per mostrare tutti i canali (DVB / Analogico)
 (Giallo)
- Per disporre i nomi dei canali in ordine alfabetico (DVB)
 (Rosso)
- Per cambiare la categoria (DVB)
 (Blu)

■ Modificare i canali DVB / analogici

- Per scambiare / spostare la posizione del canale (se disponibile)
 - 1) Premere  (Verde) per modificare.
 - 2) Selezionare la nuova posizione con **Tasti numerici** o Δ / ∇ e premere  (Verde) per memorizzare.



- Per risintonizzare ciascun canale (**Sintonia manuale**)

 (Rosso)

- Per Analogico



→ **Visione > Sintonizzazione e modifica dei canali > Sintonia manuale**

- Solo per i canali mostrati

- Per rinominare i canali (Analogico)
 - 1) Premere  (Blu) per modificare.
 - 2) Immettere i caratteri (massimo 5 caratteri) con Δ / ∇ / \triangleleft / \triangleright o **Tasti numerici** e premere **OK** per impostare.

1	2	3
4	5	6
7	8	9
0		
 - 3) Premere **BACK/RETURN** per memorizzare.
- Per cambiare la lista dei canali (DVB-S)
 - 1) Visualizzare il menu con **MENU**.
 - 2) Selezionare **Impostazione > Altre impostazioni > Scambia elenco canali** con Δ / ∇ e premere **OK** per accedere.
 - 3) Seguire le istruzioni visualizzate sullo schermo.
 - Durante le operazioni, rimuovere i dispositivi USB diversi dalla memoria Flash USB utilizzata per questa funzione.

= Nota =

- Se il VCR è collegato soltanto con il cavo RF in Analogico, modificare **VCR**.

Sintonia automatica

Risintonizza automaticamente i canali ricevuti localmente.

- Questa funzione è disponibile se la sintonia dei canali è già stata eseguita.
- Viene risintonizzata solo la modalità selezionata. Tutte le impostazioni di sintonizzazione precedenti vengono cancellate.
- Immettere il numero PIN di sicurezza bambini, se è stato impostato.

 → Funzioni > Sicurezza bambini > Numero PIN

- Se la sintonia non è stata completata, impostare [Sintonia manuale](#).

 → Visione > Sintonizzazione e modifica dei canali > Sintonia manuale

■ DVB-S

1. Selezionare [Sistema Antenna](#) con Δ / ∇ e premere **OK** per accedere.
2. Selezionare [LNB singolo](#) / [MiniDiSEqC](#) / [DiSEqC 1.0](#) / [Cavo singolo](#) con Δ / ∇ e premere **OK** per impostare.

[LNB singolo](#):

Compatibile con un singolo LNB.

[MiniDiSEqC](#):

È possibile controllare fino a 2 LNB.

[DiSEqC 1.0](#):

È possibile controllare fino a 4 LNB.

[Cavo singolo](#):

Quando si utilizza il router con cavo singolo sono disponibili fino a 8 bande utenti.

- Se si possiede il sistema dell'antenna di controllo DiSEqC, è possibile ricevere diversi satelliti.
 - Questo televisore supporta DiSEqC Ver. 1.0.
3. Selezionare [Configurazione LNB](#) con Δ / ∇ e premere **OK** per accedere.
 - Selezionare [Modalità Sintonizz. Doppio](#) con Δ / ∇ , impostare su [On](#) con \triangleleft / \triangleright per utilizzare la funzione del sintonizzatore doppio.

4. Selezionare **LNB / Satellite** con Δ / ∇ e impostare con \triangleleft / \triangleright .
 - Selezionare **IN 1 / IN 2** in **Ingresso segnale** con \triangleleft / \triangleright per impostare per ciascun sintonizzatore.
 - 1) Impostare prima **LNB**.
 - Se si imposta su **LNB singolo**, **LNB** non è selezionabile.
 - Se si imposta su **MiniDiSEqC** o **Cavo singolo**, effettuare una selezione compresa tra LNB AA e AB.
 - Se si imposta su **DiSEqC 1.0**, effettuare una selezione compresa tra LNB AA, AB, BA e BB.
 - 2) Impostare **Satellite** per l'LNB selezionato.
 - Selezionare **Nessun satellite** se il satellite collegato non è noto (i satelliti disponibili saranno cercati in **Sintonia automatica**).
 - Selezionare **Definito dall'utente** per impostare **Test frequenza Transponder** manualmente.
 - Se si seleziona **Cavo singolo**, è necessario configurare ulteriori impostazioni. Selezionare **Selezione banda**, **Sel. frequenza banda** e **PIN** (a seconda del router con cavo singolo in uso). Per ulteriori informazioni, consultare il manuale del router con cavo singolo.

5. Premere **BACK/RETURN** per memorizzare.
6. Selezionare **Sintonia automatica** con Δ / ∇ e premere **OK** per accedere.
7. Selezionare **Modalità di ricerca / Modalità scansione** con Δ / ∇ e premere **OK** per accedere.
8. Impostare con Δ / ∇ e premere **OK** per memorizzare.
 - **Modalità scansione**
Completa:
Esegue la scansione dell'intera gamma di frequenza.
Rapida:
Esegue la scansione della frequenza adatta al satellite selezionato.
 - Dopo le impostazioni, selezionare **Inizio scansione** con Δ / ∇ e premere **OK** per cercare.
9. È visualizzata la schermata di conferma; premere **OK** per avviare **Sintonia automatica** (le impostazioni vengono eseguite automaticamente).
 - Al completamento dell'operazione, viene visualizzato il canale con la posizione più bassa.

■ DVB-C, DVB-T, Analogico

1. Selezionare **Sintonia automatica** con Δ / ∇ e premere **OK** per accedere.
2. Impostare **Impostazioni automatiche DVB-C** con Δ / ∇ / \triangleleft / \triangleright e premere **OK** per memorizzare (DVB-C)

- **Modalità scansione**

Completa:

Esegue la scansione dell'intera gamma di frequenza.

Rapida:

Esegue la scansione della frequenza locale più appropriata.

- Normalmente impostare **Frequenza**, **Symbol Rate** e **ID di rete** su **Auto**. Se **Auto** non è visualizzato o se necessario, immettere ciascun valore specificato dal fornitore del servizio via cavo con **Tasti numerici**.



- Dopo le impostazioni, selezionare **Inizio scansione** con Δ / ∇ e premere **OK** per cercare.
3. È visualizzata la schermata di conferma; premere **OK** per avviare **Sintonia automatica** (le impostazioni vengono eseguite automaticamente).
 - Al completamento dell'operazione, viene visualizzato il canale con la posizione più bassa.

■ Sintonia automatica usando i tasti sul televisore

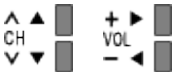
1. Tenere premuto Tasto INPUT/OK/HOLD for MENU per 3 secondi per visualizzare il menu.
 2. Impostare **Sintonia automatica** con i tasti del pannello di controllo seguenti.
 - Spostare il cursore/selezionare una gamma di opzioni/selezionare una voce di menu (solo su e giù)
- 
- Per accedere ai menu / memorizzare le impostazioni dopo l'esecuzione delle regolazioni o l'impostazione delle opzioni con Tasto INPUT/OK/HOLD for MENU

Sintonia manuale

- Utilizzare normalmente [Sintonia automatica](#) o [Aggiorna lista dei canali](#) per risintonizzare i canali DVB.
- Utilizzare questa funzione se la sintonia non è stata completata o per regolare la direzione dell'antenna o del disco. (DVB)
- Tutti i canali DVB trovati verranno aggiunti a [Lista canali](#).

■ DVB-S

- Per l'impostazione rivolgersi alle emittenti delle trasmissioni satellitari ricevute.
1. Selezionare [Frequenza del transponder](#) / [Symbol Rate](#) / [Polarizzazione](#) / [Modulazione](#) / [Service ID](#) con Δ / ∇ e impostare con \triangleleft / \triangleright o **Tasti numerici**.



2. Selezionare [Inizio scansione](#) con Δ / ∇ e premere **OK** per ricercare.

■ DVB-C

1. Immettere la frequenza con **Tasti numerici**.



- Normalmente impostare [Symbol Rate](#) e [Service ID](#) su [Auto](#).
2. Selezionare [Inizio scansione](#) con Δ / ∇ e premere **OK** per ricercare.

■ DVB-T

1. Selezionare un canale con Δ / ∇ e regolare la frequenza con \triangleleft / \triangleright per ciascun canale.
 - Impostare il punto in cui il livello di [Qualità segnale](#) diventa massimo.
2. Premere **OK** per ricercare.

■ Analogico

Impostazione manuale dei canali analogici dopo [Sintonia automatica](#).

- Impostare [Sistema audio](#) e [Sistema colore](#), quindi eseguire questa funzione. Normalmente impostare [Sistema colore](#) su [Auto](#).
 - SC1: PAL B, G, H / SECAM B, G
 - SC2: PAL I
 - SC3: PAL D, K / SECAM D, K
 - F: SECAM L, L'

1. Selezionare la posizione del canale con **Tasti numerici**.



2. Selezionare il canale con **Canale Su / Giù**.



3. Ricercare con ◀ / ▶.

4. Selezionare [Memorizza](#) con ▲ / ▼ e premere **OK** per impostare.

- Usare [Sintonia fine](#) per effettuare piccole regolazioni della sintonia di un programma (disturbato dalle condizioni meteorologiche, ecc.).
- Se il VCR è collegato soltanto con il cavo RF, selezionare la posizione del canale [0](#).

Aggiorna lista dei canali

Aggiornando la lista dei canali DVB è possibile aggiungere nuovi canali, eliminare i canali rimossi o cambiare automaticamente i nomi e le posizioni dei canali.

- La lista canali viene aggiornata mantenendo le impostazioni in [Modifica preferiti](#), [Lista canali](#), [Sicurezza bambini](#), ecc.
- A seconda della condizione del segnale, l'aggiornamento potrebbe non essere eseguito correttamente.
- Per aggiornare i canali DVB-S, impostare [Modalità di ricerca](#) e [Modalità scansione](#) prima di eseguire l'aggiornamento.
 - 1) Selezionare [Modalità di ricerca](#) / [Modalità scansione](#) con ▲ / ▼ e premere **OK** per accedere.
 - 2) Impostare ciascuna opzione con ▲ / ▼ e premere **OK** per memorizzare.
 - 3) Dopo le impostazioni, selezionare [Inizio scansione](#) con ▲ / ▼ e premere **OK** per cercare.

Messaggio nuovo canale

Per selezionare se notificare con un messaggio quando viene trovato o meno un canale DVB.

- Quando appare un messaggio di notifica, è possibile eseguire [Aggiorna lista dei canali](#) premendo **OK**.

Stato segnale

Seleziona un canale e controlla, con indicatori, la condizione del segnale.

- Una buona intensità del segnale non indica che il segnale è idoneo alla ricezione DVB.
- Le linee verticali indicano il valore massimo del segnale del canale selezionato.
- Per cambiare il canale



- Per DVB

Altre impostazioni

Rete preferita

Per selezionare la rete preferita per ciascuna emittente (disponibile solo in alcuni paesi).

- Per DVB-C, DVB-T
-

Canale alternativo

(On / Off)

Selezionare **On** per visualizzare un messaggio che consente il passaggio al servizio disponibile (disponibile solo in alcuni paesi).

- Per DVB-C
-

Attenuatore

(On / Off)

Per impostare il sistema dell'antenna per l'uso di diversi LNB per la ricezione di vari satelliti.

- Se il segnale DVB-C è troppo forte, potrebbero verificarsi interferenze. In tal caso, selezionare **On** per indebolire automaticamente il segnale.
-

Aggiungi segnale TV

Per aggiungere la modalità TV.

- Questa funzione è disponibile saltando tutte le modalità per sintonizzarsi su **Sintonia automatica** al primo utilizzo del televisore.

Satelliti selezionabili

■ Satelliti selezionabili e allineamento della parabola per la sintonizzazione dei canali DVB-S

Per installare correttamente la parabola satellitare, rivolgersi al rivenditore locale.

Per informazioni dettagliate, rivolgersi anche alle emittenti delle trasmissioni satellitari.

- Intelsat a 85,2° est
- ABS 1 a 75° est
- Express a 53° est
- Intelsat a 45° est
- Turksat a 42° est
- Express a 40° est
- Hellas a 39° est
- Eutelsat a 36° est
- Eutelsat a 33° est
- Astra a 28,2° est
- Arabsat a 26° est
- Eutelsat a 25,5° est
- Astra a 23,5° est
- Eutelsat a 21,5° est
- Astra a 19,2° est
- Eutelsat a 16° est
- Hot Bird a 13° est
- Eutelsat a 10° est
- Eutelsat a 9° est
- Eutelsat a 7° est
- Astra a 4,8° est
- Thor a 0,8° ovest / Interlsat a 1° ovest
- Amos a 4° ovest
- Eutelsat a 5° ovest
- Eutelsat a 7° ovest
- Eutelsat a 8° ovest
- Eutelsat a 12,5° ovest
- Telstar a 15° ovest
- NSS a 22° ovest
- Intelsat a 24,5° ovest
- Hispasat a 30° ovest

Registrazione

HDD USB - Impostazione

Operazioni preliminari

È possibile registrare i programmi televisivi digitali su un HDD USB collegato, per riprodurli successivamente in diversi modi.

- Preparare l'HDD USB per l'uso esclusivo di registrazione con questo televisore.
- Collegare l'HDD USB alla porta USB 3 con il cavo USB.
- Fare attenzione a collegare l'HDD USB alla presa di corrente elettrica.
- Per la rimozione sicura dell'HDD USB dal televisore, eseguire [Rimozione sicura USB](#) in [Installazione dispositivo USB](#).

 → [Registrazione > HDD USB - Impostazione > Impostazione dell'HDD USB](#)

- Verificare che il tipo di terminale e le spine del cavo siano corretti durante il collegamento.



- 1 Porta USB
- 2 Cavo USB
- 3 USB HDD
- 4 Presa di corrente

= Precauzioni =

- Tutti i dati contenuti nell'HDD USB verranno cancellati nei seguenti casi:
 - Quando si formatta l'HDD USB mediante questo televisore
 -  → [Registrazione > HDD USB - Impostazione > Impostazione dell'HDD USB](#)
 - Quando si formatta l'HDD USB per l'utilizzo sul PC, ecc.
- Se si ripara il televisore per un malfunzionamento, potrebbe essere necessario formattare nuovamente l'HDD USB mediante questo televisore per poterlo utilizzare (dopo la formattazione, tutti i dati saranno cancellati).

- Per utilizzare l'USB HDD con un PC dopo averlo usato per registrazioni con questo televisore, formattarlo nuovamente tramite PC (per eseguire la formattazione con il PC potrebbe essere necessario eseguire operazioni speciali o utilizzare strumenti specifici. Per informazioni, consultare il manuale dell'HDD USB).
- I dati registrati sull'HDD USB con questo televisore possono essere riprodotti solo su questo televisore. Non è possibile riprodurre i contenuti con altri televisori (inclusi televisori dello stesso modello) o apparecchi.
- Non spegnere il televisore, rimuovere la spina del cavo di alimentazione o rimuovere l'HDD USB durante il funzionamento (formattazione, registrazione, ecc.). Ciò potrebbe causare malfunzionamenti del dispositivo o danneggiare i dati registrati. (anche un'interruzione elettrica potrebbe essere causa di malfunzionamento).

= Nota =

- I programmi televisivi analogici non possono essere registrati sull'HDD USB.
- Le trasmissioni di dati (MHEG, ecc.) e le trasmissioni radio non saranno registrate e anche la funzione di registrazione non funziona durante il periodo senza alcun segnale.
- La disponibilità dei programmi che è possibile registrare varia a seconda dell'emittente e del provider di servizi.
- Non è possibile copiare i programmi TV registrati dell'USB HDD.
- Il contenuto registrato potrebbe non essere riprodotto correttamente in base all'avanzamento della registrazione.
- Per ulteriori informazioni sull'HDD USB

 → [Registrazione > Informazioni tecniche > USB HDD](#)

Impostazione dell'HDD USB

Formattare e impostare l'HDD USB con questo televisore per poterlo usare per le registrazioni.

Vengono elencati tutti i dispositivi USB riconosciuti come dispositivi di memoria di massa.

- L'HDD USB sarà formattato e al termine della formattazione tutti i dati saranno cancellati.
- Prima di configurare le impostazioni, collegare l'HDD USB e assicurarsi di accenderlo.

 → [Registrazione](#) > [HDD USB - Impostazione](#) > [Operazioni preliminari](#)

1. Visualizzare il menu con **MENU**.
2. Selezionare [Impostazione](#) > [Installazione dispositivo USB](#) con Δ / ∇ e premere **OK** per accedere.
3. Selezionare l'HDD USB per la registrazione con Δ / ∇ e premere **OK** per avviare l'impostazione.
 - Alcuni HDD USB potrebbero non essere visualizzati.
 - Per visualizzare le informazioni del dispositivo evidenziato



4. Quando è visualizzata la schermata di precauzioni e di conferma per l'utilizzo dell'HDD USB, selezionare [Sì](#) con \triangleleft / \triangleright e premere **OK** per procedere.
5. Quando è visualizzata la schermata di conferma del nome dell'HDD USB, selezionare [Sì](#) con \triangleleft / \triangleright e premere **OK** per impostare.
 - Il nome per l'HDD USB viene creato automaticamente. Se si desidera modificare il nome, selezionare [Sì](#).
 - 1) Immettere i caratteri con Δ / ∇ / \triangleleft / \triangleright o **Tasti numerici** e premere **OK** per impostare.



- 2) Premere **BACK/RETURN** per memorizzare.

6. Quando è visualizzata la schermata di conferma per abilitare l'HDD USB per la registrazione, selezionare **Si** con ◀ / ▶ e premere **OK** per impostare.
- Se un altro HDD USB da usare per la registrazione risulta già esistente, verrà visualizzata questa schermata di conferma per abilitare l'HDD USB per la registrazione.

- Modalità dell'HDD USB

-  : L'HDD USB è disponibile per la registrazione / riproduzione.

- Solo un HDD USB dall'elenco è disponibile per la registrazione.

-  : L'HDD USB è disponibile per la riproduzione.

- Per cambiare la modalità



- Per modificare il nome dell'HDD USB

-  (Verde)

- Per formattare

-  (Rosso)

- Per la rimozione sicura dell'HDD USB dal televisore

-  (Giallo)

= Nota =

- È possibile selezionare un solo HDD USB alla volta per la registrazione.
- Non è possibile cambiare le impostazioni dell'HDD USB mentre è in corso la registrazione.
- Assicurarsi che l'opzione **Modalità Sintonizz. Doppio** sia impostata su **On** in **Sintonia automatica** per registrare 2 programmi contemporaneamente in DVB-S.

 → **Visione > Sintonizzazione e modifica dei canali > Sintonia automatica**

Registrazione del programma corrente

Registrazione One Touch

Registra immediatamente il programma corrente nell'HDD USB.

- Verificare che il codice del telecomando sia "73".

 → [Visione > Componente esterno > Controllo con il telecomando del televisore](#)

1. Visualizzare il menu con **MENU**.
2. Selezionare [Impostazione](#) > [Imposta registrazione](#) > [Registrazione One Touch](#) con Δ / ∇ e premere **OK** per accedere.
3. Selezionare il tempo massimo di registrazione [30](#) / [60](#) / [90](#) / [120](#) / [180](#) (minuti) con Δ / ∇ e premere **OK** per impostare.

■ Per avviare la Registrazione One Touch

Premere  per avviare.

■ Per arrestare la registrazione in corso

Premere  per arrestare.

■ Per riprodurre o eliminare i contenuti registrati

I programmi TV registrati possono essere riprodotti in Media Player.

1. Visualizzare le icone della funzionalità con **APPS**.
2. Selezionare [Registrazioni](#) con Δ / ∇ / \triangleleft / \triangleright e premere **OK** per accedere.

 → [Media Player > Modalità Registrazioni](#)

- Anche se è in corso [Registrazione One Touch](#), è possibile riprodurre tutti i contenuti (a seconda dell'HDD USB, la riproduzione potrebbe non essere possibile o la registrazione potrebbe non funzionare correttamente durante la riproduzione).

REW LIVE TV

Per la registrazione costante del programma attuale sull'HDD USB entro il tempo massimo di registrazione.

- Verificare che il codice del telecomando sia "73".

 → **Visione > Componente esterno > Controllo con il telecomando del televisore**

1. Visualizzare il menu con **MENU**.
2. Selezionare **Impostazione > Imposta registrazione > REW LIVE TV** con **△** / **▽** e premere **OK** per accedere.
3. Selezionare **Auto** con **△** / **▽** per avviare **REW LIVE TV**.
 - Se si seleziona **Auto**, la registrazione verrà avviata automaticamente.
 - Se è in corso un'altra registrazione, il segnale ricevuto dal televisore non è buono o non sono visualizzate immagini, è possibile che la registrazione non venga avviata.

■ Per usare REW LIVE TV

- Per mettere in pausa



- Per eseguire una ricerca all'indietro (fino a 90 minuti)



- Dopo aver messo in pausa o aver avviato la ricerca all'indietro, possono essere utilizzati i seguenti tasti.

◀ : Ricerca indietro

▶ : Ricerca avanti

▽ : Ritorno al programma corrente

OK : Riproduzione / Pausa

◀▶ : Ricerca indietro / Ricerca avanti

⏸ : Pausa / Continuare

▶ : Riproduzione

■ : Ritorno al programma corrente

■ Per arrestare REW LIVE TV

1. Visualizzare il menu con **MENU**.
2. Selezionare **Impostazione** > **Imposta registrazione** > **REW LIVE TV** con **△** / **▽** e premere **OK** per accedere.
3. Selezionare **Off** con **△** / **▽** per arrestare **REW LIVE TV**.
 - Se si arresta **REW LIVE TV**, i contenuti registrati per **REW LIVE TV** vengono eliminati.
 - **REW LIVE TV** verrà interrotto e i contenuti registrati verranno eliminati automaticamente nelle seguenti condizioni: (anche se **REW LIVE TV** si interrompe per le seguenti condizioni, fino a quando l'impostazione viene mantenuta su **Auto**, una nuova registrazione verrà avviata automaticamente in una condizione tale da rendere disponibile la registrazione).
 - Altri canali selezionati
 - Canale selezionato bloccato
 - Canale selezionato non valido
 - Nessun segnale TV
 - Ingresso esterno selezionato
 - Quando viene lanciata l'applicazione a schermo intero (Guida TV, Media Player, eHelp ecc.)
 - Quando il televisore viene spento o entra in Standby

Programmazione timer

Impostazione della programmazione timer

Questa funzione consente di selezionare i programmi per i quali si desidera ricevere un promemoria per la visione o per la registrazione sull'HDD USB.

- Non valido in Analogico
1. Visualizzare **Selezione TV** con **TV**.
 2. Selezionare la modalità con Δ / ∇ e premere **OK** per impostare.
DVB-S / DVB-C / DVB-T
 3. Visualizzare il menu con **MENU**.
 4. Selezionare **Timer** > **Programmazione timer** con Δ / ∇ e premere **OK** per accedere.

■ Impostazione delle informazioni dettagliate su un evento con timer

1. Premere **OK** per iniziare ad eseguire le impostazioni.
2. Selezionare **USB HDD Rec. / Promemoria** con Δ / ∇ .

USB HDD Rec.:

Consente di registrare il programma sull'HDD USB.

All'ora di inizio, il canale potrebbe essere visualizzato automaticamente e potrebbero essere emessi i segnali audio e video. Se si sta guardando il televisore, 2 minuti prima dell'ora di inizio potrebbe essere visualizzato un promemoria.

- Premere il  (Giallo) per selezionare il modulo CI appropriato per il programma da registrare.

 → **Funzioni > Common Interface**

Promemoria:

Ricorda di guardare il programma.

Quando si guarda il televisore, verrà visualizzato un promemoria 2 minuti prima dell'ora di inizio. Premere **OK** per passare al canale programmato.

3. Selezionare l'opzione (canale, data, ora di inizio, ora di fine) con \triangleleft / \triangleright e impostare **4** / **6** / **7** con Δ / ∇ .
- Anche **4** e **7** possono essere inseriti con **Tasti numerici**.



(Esempio)

1	2	3	4	5	6	7
			1 ZDF		--/--	--:-- --:-- (-- xxx)
					--/--	--:-- --:-- (-- xxx)
					--/--	--:-- --:-- (-- xxx)

1 !: Sovrapposizione degli eventi con timer

2 Funzione

(USB HDD Rec. / Promemoria)

3 Modalità TV

: DVB-S

: DVB-C

: DVB-T

– Non è possibile modificare la modalità all'interno del menu.

4 Posizione del canale, nome del canale, ecc.

5 STTL: Visualizza i sottotitoli (se disponibili)

– Premere (Giallo) per indicare i sottotitoli e premere nuovamente per rimuoverli.

– Per Promemoria

: Registrazione supportata da segnale (se disponibile)

→ [Visione > Guida TV > Programmazione timer](#)

6 Data (è possibile impostare un giorno prima con Δ , selezionare giornalmente o settimanalmente con ∇).

– [Da dom. a sab.](#): da domenica a sabato

– [Da lun. a sab.](#): da lunedì a sabato





– [Da lun. a ven.](#): da lunedì a venerdì

– [Ogni sabato / venerdì / giovedì / mercoledì / martedì / lunedì / domenica](#): stesso giorno e stessa ora ogni settimana

7 Ora di inizio / ora di fine / durata (visualizzazione automatica)

4. Memorizzare con .

Modifica della programmazione del timer

1. Visualizzare il menu con **MENU**.
2. Selezionare **Timer** > **Programmazione timer** con Δ / ∇ e premere **OK** per accedere.
3. Selezionare l'evento con Δ / ∇ .
 - Per modificare un evento con timer
OK
 - Correggere come necessario.
 → **Registrazione > Programmazione timer > Impostazione della programmazione timer**
 - Per eliminare un evento con timer
 - 1) Premere  (Rosso).
 - 2) Premere **OK** per eliminare.
 - Per visualizzare i sottotitoli (se disponibili)
 (Giallo)
 - Premere di nuovo per rimuovere i sottotitoli.
 - Per **Promemoria**
 - Per annullare temporaneamente un evento con timer
 (Blu)
 - Premere di nuovo per arrestare l'annullamento.

■ Per arrestare la registrazione

1. Premere .
2. Selezionare il programma con Δ / ∇ e premere **OK** per accedere (quando sono in corso 2 registrazioni).
3. Selezionare **Sì** con $\triangleleft / \triangleright$ e premere **OK** per arrestare.

■ Per riprodurre o eliminare i contenuti registrati

I programmi TV registrati possono essere riprodotti in Media Player.

1. Visualizzare le icone della funzionalità con **APPS**.
2. Selezionare **Registrazioni** con $\Delta / \nabla / \triangleleft / \triangleright$ e premere **OK** per accedere.
 → **Media Player > Modalità Registrazioni**
- Il contenuto registrato potrebbe non essere riprodotto correttamente in base all'avanzamento della registrazione.

Registrazione remota

È possibile impostare la programmazione oraria degli eventi televisivi di questo televisore con l'apparecchiatura di rete (smartphone, ecc.) dall'esterno della rete domestica.

- Verificare che le connessioni e le impostazioni di rete siano state completate.

 → Rete > Connessioni di rete

 → Rete > Impostazioni di rete

- Impostare **TV Anywhere** su **On**.

 → Rete > Impostazioni di rete > Impostazioni TV Anywhere

- Per ulteriori informazioni sui servizi visitare il seguente sito Web.
<http://panasonic.net/viera/support> (solo in inglese)

= Nota =



- Questa funzione non è disponibile quando il televisore viene spento con Interruttore principale di accensione / spegnimento.
- A seconda delle condizioni della rete, questa funzione potrebbe non essere disponibile.

Nota

- È anche possibile utilizzare la **Guida TV** per impostare l'evento con timer.

 → Visione > Guida TV > Programmazione timer

- **Programmazione timer** può memorizzare fino a 15 eventi.
- La **Programmazione timer** risulterà affidabile solo se verranno acquisite informazioni corrette sull'orario tramite il segnale dell'emittente o del provider di servizi.
- Per la registrazione mediante **Programmazione timer**, il televisore deve essere acceso o in standby. Per la visualizzazione dei promemoria, il televisore deve essere acceso.
- A seconda dell'avanzamento della registrazione, potrebbe non essere possibile selezionare il canale analogico.
- Non è possibile registrare un programma criptato (con protezione anticopia).
- Se si sta guardando il televisore, 2 minuti prima dell'ora di inizio potrebbe essere visualizzato un promemoria.
 - Per rimuovere il messaggio e iniziare la programmazione, premere **OK**.
 - Per annullare la programmazione, premere **EXIT**.
- Nella modalità Standby il LED diventerà arancione se è impostata **Programmazione timer**.

- I promemoria rimangono visualizzati fino a quando:
 - Si preme **OK** per guardare il programma o **EXIT** per annullare il promemoria.
 - Termina l'evento con timer a cui si riferisce il promemoria.
- “!” indica che tre o più eventi con timer si sono sovrapposti. **USB HDD Rec.** ha priorità su **Promemoria**. In caso di sovrapposizione degli eventi di registrazione, il primo evento inizia e termina come programmato. Ha quindi inizio l'evento successivo.
- La registrazione di **Programmazione timer** potrebbe passare automaticamente al canale programmato pochi secondi prima dell'ora di inizio.
- La registrazione di **Programmazione timer** viene eseguita anche se il televisore è in registrazione **REW LIVE TV**. In tal caso, la registrazione **REW LIVE TV** sarà annullata.
 -  → **Registrazione > Registrazione del programma corrente > REW LIVE TV**
- Per ulteriori informazioni sull'HDD USB
 -  → **Registrazione > Informazioni tecniche**

Informazioni tecniche

USB HDD

■ USB HDD

(per la registrazione di programmi TV digitali con questo televisore)

- La capacità dell'HDD USB che funziona con questo televisore è compresa tra 160 GB e 3 TB.
- Collegare l'HDD USB alla presa di corrente elettrica per eseguire correttamente le operazioni di registrazione e riproduzione con questo televisore.
- Usare l'HDD USB formattato con questo televisore.



→ [Registrazione > HDD USB - Impostazione > Impostazione dell'HDD USB](#)

- In merito alle prestazioni, non sono garantite con tutti gli HDD USB. Controllare gli HDD USB che sono stati testati per la compatibilità con questo televisore, collegandosi al seguente sito.

<http://panasonic.net/viera/support> (solo in inglese)

= Nota =

- I dati modificati con un PC potrebbero non essere visualizzati.
- Non rimuovere il dispositivo mentre il televisore accede ai relativi. In caso contrario, si potrebbe danneggiare il dispositivo o il televisore.
- Non toccare i piedini presenti sul dispositivo.
- Non esercitare pressioni sul dispositivo ed evitare che subisca colpi.
- Inserire il dispositivo nella direzione corretta. In caso contrario, si potrebbe danneggiare il dispositivo o il televisore.
- Le interferenze elettriche, l'elettricità statica o l'utilizzo non corretto potrebbero danneggiare i dati o il dispositivo.

Media Player

Uso di Media Player

Informazioni

Media Player consente di riprodurre foto, video o musica registrati su una scheda SD, su una memoria flash USB, su un HDD USB o su un dispositivo di rete e di riprodurre i contenuti registrati con questo televisore sull'HDD USB formattato.

(Esempio)



Modalità Foto:

Vengono visualizzate le immagini fisse registrate con fotocamere digitali.

Modalità Video:

Vengono riprodotti i filmati registrati con le videocamere digitali e i dati video digitali.

Modalità RegISTRAZIONI:

(Solo per HDD USB formattati) vengono riprodotti i programmi televisivi registrati sull'HDD USB da questo televisore.

Modalità Musica:

Vengono riprodotti i dati musicali digitali.

- Durante l'operazione, il segnale audio viene trasmesso dai terminali DIGITAL AUDIO e HDMI2 / HDMI4 (funzione ARC). Tuttavia, non vengono emessi segnali video. Per utilizzare HDMI2 / HDMI4 con la funzione ARC, è necessario collegare un amplificatore con funzione ARC, impostare l'uso dei diffusori del sistema home theatre e far corrispondere l'impostazione di uscita in [Uscita ARC](#) nel menu Audio.

 → [Funzioni > VIERA Link "HDAVI Control™"](#)

- [data](#) mostra la data in cui è stata effettuata la registrazione con il dispositivo di registrazione. Per un file privo di data di registrazione valida viene visualizzato " * *".
- Le immagini potrebbero non essere visualizzate correttamente su questo televisore a seconda del componente di registrazione usato.

- La visualizzazione potrebbe richiedere qualche minuto se sono presenti molti file e cartelle.
- I file parzialmente deteriorati potrebbero essere visualizzati con una risoluzione ridotta.
- Le impostazioni delle immagini potrebbero non funzionare a seconda delle condizioni.
- I nomi delle cartelle e dei file potrebbero essere diversi da quelli sulla fotocamera digitale o sulla videocamera digitale in uso.

■ Per inserire o rimuovere la scheda SD

Inserire delicatamente la scheda SD con l'etichetta rivolta verso di sé.
Premere il centro della scheda fino ad avvertire uno scatto (per rimuoverla, spingere nuovamente).

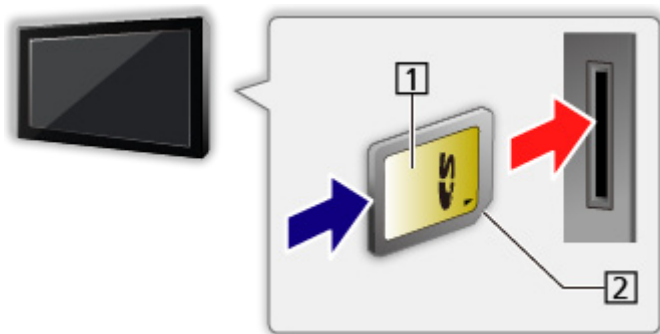

1 Superficie dell'etichetta

2 Angolo tagliato

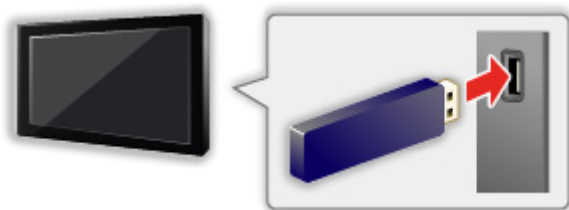

■ Per inserire o rimuovere la memoria flash USB

Assicurarsi di inserirla o rimuoverla completamente e in linea retta.



- Per la rimozione sicura della memoria flash USB dal televisore, eseguire [Rimozione sicura USB](#) in [Installazione dispositivo USB](#).
 - 1) Visualizzare il menu con **MENU**.
 - 2) Selezionare [Impostazione](#) > [Installazione dispositivo USB](#) con Δ / ∇ e premere **OK** per accedere.
 - 3) Selezionare il dispositivo con Δ / ∇ e premere **Y** (Giallo) per effettuare l'impostazione.
- Collegare la memoria flash USB alla porta USB 1, 2 o 3.

= Nota =

- Per collegare l'HDD USB
 -  → [Registrazione > HDD USB - Impostazione](#)
- Verificare che il tipo di terminale e i dispositivi siano corretti durante il collegamento.
- Per informazioni sui dispositivi
 -  → [Media Player > Informazioni tecniche](#)
- Per i formati di file supportati
 -  → [Media Player > Informazioni tecniche](#)

Selezione del dispositivo / della modalità

1. Inserire la scheda SD o Memoria flash USB nel televisore.

- Quando si inserisce la scheda SD, Media Player è avviato automaticamente.

 → Media Player > Uso di Media Player > Informazioni

- Per riprodurre i contenuti nell'HDD USB, assicurarsi che il collegamento e le impostazioni siano stati completati.

 → Registrazione > HDD USB - Impostazione

- Per riprodurre i contenuti sul dispositivo di rete, assicurarsi che il collegamento e le impostazioni siano stati completati.

 → Media Player > Uso di Media Player > Dispositivo di rete

2. Visualizzare Elenco delle app con **APPS**.

3. Selezionare **Media Player** con Δ / ∇ / \triangleleft / \triangleright e premere **OK** per accedere.

4. Selezionare il dispositivo con \triangleleft / \triangleright e premere **OK** per accedere.

- Se è collegato un solo dispositivo, questo passaggio viene saltato.
- Viene inoltre visualizzato il dispositivo di rete già collegato al televisore.

 : inserire **Utente** / **Password** per accedere.

 : **Utente** / **Password** sono già stati immessi.

5. Selezionare **Foto** / **Video** / **Musica** / **Registrazioni** con \triangleleft / \triangleright e premere **OK** per accedere.

Foto

 → Media Player > Modalità Foto

Video

 → Media Player > Modalità video

Musica

 → Media Player > Modalità Musica

Registrazioni

 → Media Player > Modalità Registrazioni

6. Viene visualizzata la vista in miniatura.

(Esempio)



- Per visualizzare / nascondere le informazioni dei contenuti evidenziati



= Nota =

- È anche possibile accedere direttamente a ciascuna modalità da Elenco delle app.

 → [my Home Screen](#) > [Elenco delle app](#) > [Come utilizzare](#)



- [Registrazioni](#) è disponibile per i contenuti registrati con questo televisore sull'HDD USB.
- Selezionare il dispositivo e i contenuti appropriati per la riproduzione di ogni file.
- Durante la riproduzione è possibile utilizzare i seguenti tasti. Verificare che il codice del telecomando sia "73".



 → [Visione](#) > [Componente esterno](#) > [Controllo con il telecomando del televisore](#)

■ Per cambiare il dispositivo



È possibile modificare il dispositivo attuale con un altro direttamente nella stessa modalità quando due o più dispositivi sono collegati.

1. Visualizzare la schermata di selezione del dispositivo con  (Giallo) quando viene visualizzata la miniatura.
2. Selezionare il dispositivo con  /  e premere **OK** per accedere.
 - Non valido nella modalità Registrazioni
 - Per modificare il dispositivo nella modalità Registrazioni

 → [Media Player](#) > [Modalità Registrazioni](#) > [Modifica del dispositivo](#)

■ Per cambiare la modalità

È possibile passare a un'altra modalità di Media Player dalla vista in miniatura.

1. Visualizzare la schermata di selezione dei contenuti con  (Blu) quando viene visualizzata la miniatura.
2. Selezionare i contenuti con  /  e premere **OK** per accedere.
 - La modalità del dispositivo corrente può essere commutata.

Dispositivo di rete

È possibile riprodurre foto, video o musica memorizzati nei dispositivi di rete.

- Per abilitare questa funzione, collegare il televisore alla rete domestica.

 → Rete > Connessioni di rete

 → Rete > Impostazioni di rete

■ Come impostare Utente / Password

1. Visualizzare il menu con **MENU**.
2. Selezionare Rete > Impostaz. condivis. file > Elenco dispositivi di rete con Δ / ∇ e premere **OK** per accedere.
3. Selezionare il dispositivo di rete con Δ / ∇ e premere **OK** per accedere.
4. Inserire Utente / Password con Δ / ∇ / \triangleleft / \triangleright o **Tasti numerici** e premere **OK** per effettuare l'impostazione.



- Premere **BACK/RETURN** per memorizzare.
 - Per registrare il dispositivo di rete, impostare Nome server / Cartella **condiv.**. Per i dettagli, consultare il manuale dell'apparecchiatura.
5. Selezionare **Registra** con Δ / ∇ e premere **OK** per impostare.
 - Per eliminare il dispositivo registrato, selezionare **Cancella** con Δ / ∇ e premere **OK** per impostare.

= Nota =

- Le prestazioni non sono garantite per tutti i server. La compatibilità con questo televisore dei PC con sistema operativo Windows 7 / Windows 8 / Windows 8.1 è stata verificata (aggiornato a dicembre 2013). Per ulteriori informazioni sui server, visitare il seguente sito Web.

<http://panasonic.net/viera/support> (solo in inglese)

Condivisione di file

È possibile condividere i file tra il PC e i dispositivi collegati al televisore.

- Per abilitare questa funzione, collegare il televisore alla rete domestica.

 → Rete > Connessioni di rete

 → Rete > Impostazioni di rete

1. Visualizzare il menu con **MENU**.
2. Selezionare **Rete > Impostaz. condivis. file > Server condivisione file** con **△ / ▽** e premere **OK** per accedere.
3. Selezionare **On** con **△ / ▽** e premere **OK** per impostare.
4. Utilizzare il PC per condividere i file.

- Per le operazioni, consultare le indicazioni di supporto sul seguente sito Web.

<http://panasonic.net/viera/support> (solo in inglese)

- Questa funzione non è disponibile quando il televisore viene spento con Interruttore principale di accensione / spegnimento.

= Nota =

- Le prestazioni non sono garantite per tutti i PC. La compatibilità con questo televisore dei PC con sistema operativo Windows 7 / Windows 8 / Windows 8.1 è stata verificata (aggiornato a dicembre 2013). Per ulteriori informazioni sui PC, visitare il seguente sito Web.





<http://panasonic.net/viera/support> (solo in inglese)

- Non spegnere il televisore, rimuovere la spina del cavo di alimentazione o rimuovere il dispositivo durante l'operazione (lettura, copia, ecc.). Ciò potrebbe causare malfunzionamenti del dispositivo o danneggiare i dati registrati.
- Tutti i dati nell'HDD USB saranno eliminati al momento della formattazione dell'HDD USB con il televisore a fini di registrazione.
- Sullo schermo possono comparire disturbi delle immagini all'avvio della riproduzione durante l'operazione (lettura, copia, ecc.).
- Per informazioni sui dispositivi



 → Media Player > Informazioni tecniche

Modalità Foto







Selezione di un file

Selezionare il file nella vista in miniatura con  /  /  /  e premere **OK** per iniziare la riproduzione.

 : Visualizzazione di errore



- Per modificare le dimensioni delle foto nella vista in miniatura
 - 1) Visualizzare il menu delle opzioni con **OPTION**.
 - 2) Selezionare **Cambia dimensioni** con  /  e premere **OK** per cambiare.
- Per i formati di file supportati
 → **Media Player > Informazioni tecniche > Formato foto**

■ Visione di miniature

- Per visualizzare / nascondere le informazioni dei contenuti evidenziati

- Per visualizzare **Impostazioni presentaz.**
 (Rosso)
 → **Media Player > Modalità Foto > Utilizzo della presentazione**
- Per ordinare
 (Verde)
- Per cambiare il dispositivo
 (Giallo)
- Per cambiare il contenuto
 (Blu)

Visione di foto

■ Riproduzione

- Per usare la modalità Singola
 - ◀ : Alla foto precedente
 - ▶ : Alla foto successiva
 - ▽ : Stop (ritorno alla miniatura)
 - OK : Presentazione
- Per visualizzare / nascondere la guida operativa
 - 
- Per ruotare di 90°
 -  (Blu)
- Per tornare alla miniatura
 - BACK/RETURN

Per ordinare le foto

■ Per ordinare in base a cartella, data di registrazione o mese di registrazione

1. Visualizzare la selezione di nella visualizzazione miniatura con  (Verde).
2. Selezionare [Cartella](#) / [Ordina per data](#) / [Ordina per mese](#) con ▲ / ▼ e premere OK per impostare.

[Cartella](#):

Per visualizzare le miniature raggruppate per cartella.

- I file che si trovano nella cartella principale verranno raggruppati nella cartella denominata “/”.

[Ordina per data](#) / [Ordina per mese](#):

Per visualizzare le miniature raggruppate per data o mese.

- Il gruppo di foto senza date di registrazione viene indicato come [Sconosciuto](#).

- Per tornare alla miniatura di tutte le foto
 - 1) Visualizzare la selezione di nella visualizzazione miniatura con  (Verde).
 - 2) Selezionare [Tutte le foto](#) con ▲ / ▼ e premere OK per impostare.

Multi scatto 3D

Questo televisore può creare una foto 3D da una coppia di foto e salvarla.

- È possibile salvare l'immagine soltanto sulla scheda SD.
- Questa funzione è disponibile se si utilizzano foto scattate mediante fotocamere digitali.
- In base alle foto scelte, potrebbero non essere adatte per la creazione di foto 3D, oppure la creazione di foto 3D potrebbe non essere possibile. In questo caso, si consiglia di scattare una foto (per **L**), quindi di spostare la fotocamera verso destra di circa 5 cm e scattare un'altra foto (per **R**).
- Per visualizzare la foto 3D creata con effetti 3D, sono necessari gli occhiali 3D.



1. Visualizzare il menu delle opzioni nella visualizzazione miniatura con **OPTION**.
2. Selezionare **Multi scatto 3D** con Δ / ∇ e premere **OK** per accedere.
3. Selezionare due foto per **L** (sinistra) ed **R** (destra) con Δ / ∇ / \triangleleft / \triangleright e  (Rosso).
 - È possibile selezionare solo foto con la stessa data di registrazione e gli stessi pixel.
 - Se si traspongono le foto sinistre e destre è probabile che non sia possibile visualizzare correttamente la foto 3D creata.
4. Creare la foto 3D con **OK**.
 - Se le foto selezionate non sono adatte per la foto 3D, verrà visualizzato il messaggio di errore e verrà visualizzata nuovamente la schermata di selezione delle foto (passaggio 3).
 - Per salvare la foto 3D nella scheda SD, premere **OK** e seguire le istruzioni su schermo.
 - Al termine del salvataggio della foto, verrà visualizzata la schermata di selezione delle foto (passaggio 3). Selezionare nuovamente le foto per creare un'altra foto 3D oppure uscire da **Multi scatto 3D**.

■ Per visualizzare le foto 3D salvate

Le foto 3D salvate sono visualizzate nella vista in miniatura. Indossare gli occhiali 3D e visualizzare le foto 3D.

Utilizzo della presentazione

La presentazione termina quando tutte le foto nella miniatura attuale sono visualizzate.

1. Selezionare il file dalla miniatura delle foto da visualizzare per primo con Δ / ∇ / \triangleleft / \triangleright .
2. Avviare la presentazione con  (Rosso) e **OK**.
 - Per visualizzare / nascondere la guida operativa 
 - Per mettere in pausa (tornare alla modalità Singola) **OK**
 - Per tornare alla miniatura **BACK/RETURN**
 - È possibile modificare la musica di sottofondo impostando [Sfondo musica](#) in [Impostazioni presentaz.](#) (vedere di seguito).

■ Impostazioni presentaz.

Eseguire le impostazioni per la modalità Foto.

1. Visualizzare il menu delle opzioni con **OPTION**.
2. Selezionare [Impostazioni presentaz.](#) con **OK**.
3. Selezionare una delle seguenti opzioni con Δ / ∇ e premere **OK** per accedere.
[Effetto Colore](#) / [Auto Makeup](#) / [Modalità Schermo](#) / [Intervallo](#) / [Ripetizione](#) / [Sfondo musica](#)
4. Impostare con Δ / ∇ e premere **OK** per memorizzare.

[Effetto Colore](#)

([Off](#) / [Seppia](#) / [Scala di grigi](#))

Consente di selezionare l'effetto colore delle foto.

[Auto Makeup](#)

([On](#) / [Off](#))

Rileva automaticamente il viso nella foto e migliora la luminosità e il contrasto.

Modalità Schermo

(Normale / Zoom)

Consente di selezionare la visualizzazione normale o ampliata.

- A seconda delle dimensioni della foto, potrebbe non essere possibile ingrandirla in modo da riempire lo schermo, ad esempio nel caso delle foto verticali.
-

Intervallo

(Lungo / Normale / Breve)

Per selezionare gli intervalli di presentazione.

Ripetizione

(On / Off)

Ripetizione della presentazione

Sfondo musica

(Off / Tipo1 / Tipo2 / Tipo3 / Tipo4 / Tipo5 / Utente / Auto)

Per selezionare la musica di sottofondo durante la modalità Foto.

Tipo1 - 5:

I file musicali installati su questo televisore alle impostazioni di fabbrica saranno riprodotti.

Auto:

Saranno riprodotti i file musicali archiviati nel dispositivo corrente.

- Se non sono disponibili dati musicali, non viene riprodotto alcun tipo di audio.

Utente:

Saranno riprodotti i file musicali contenuti nel dispositivo registrato dall'utente.

- Se non sono stati registrati file musicali o se il dispositivo sul quale sono memorizzati tali file è stato rimosso, non viene riprodotto alcun tipo di audio.

● Per registrare musica

- 1) Selezionare il file musicale con \triangle / ∇ e premere **OK** per accedere.
 - In base alle condizioni del dispositivo, selezionare le cartelle fino a individuare il file musicale desiderato.
- 2) Selezionare **File** / **Cartella** con \triangle / ∇ e premere **OK** per impostare.

File:

Il file musicale selezionato verrà registrato.

Cartella:

Verranno registrati tutti i file musicali nella cartella contenente il file musicale selezionato.

= Nota =

- La qualità delle immagini può essere degradata a seconda delle impostazioni della presentazione.
- Le impostazioni delle immagini potrebbero non essere applicate a seconda delle impostazioni della presentazione.

Modalità video

Selezione di un file

1. Selezionare il titolo nella vista in miniatura con  /  /  / .

 : Visualizzazione di errore

 : Il file non supporta la visualizzazione miniatura.

- Se l'anteprima è supportata, inizierà quando il titolo / la scena viene evidenziata nella vista in miniatura. Per disattivare l'anteprima, impostare [Anteprima video](#) a [Off](#).

 → [Media Player > Modalità video > Impostazioni video](#)

2. Avviare la riproduzione con  (Rosso).

- Se l'ultima riproduzione è stata interrotta a metà, verrà visualizzata la schermata di conferma in cui si chiede se si desidera riprendere dall'ultima interruzione o dall'inizio.
- Per i formati di file supportati

 → [Media Player > Informazioni tecniche > Formato video](#)

■ Visione di miniature

- Per visualizzare / nascondere le informazioni dei contenuti evidenziati



- Per avviare la riproduzione

 (Rosso)

- Per cambiare il dispositivo

 (Giallo)

- Per cambiare il contenuto

 (Blu)

Visione dei video

■ Riproduzione della scena selezionata nel titolo

La riproduzione della scena selezionata ha inizio e continua fino alla fine del titolo.

1. Selezionare il titolo con \triangle / ∇ / \triangleleft / \triangleright e premere **OK** per accedere.
2. Selezionare la scena con \triangle / ∇ / \triangleleft / \triangleright .
3. Avviare la riproduzione con  (Rosso).

- La struttura dei titoli e delle scene può variare a seconda della videocamera digitale utilizzata.
- La riproduzione potrebbe interrompersi a seconda delle condizioni.
- Per ripetere la riproduzione

 → [Media Player > Modalità video > Impostazioni video](#)

■ Riproduzione

- Per utilizzare la riproduzione

\triangleleft : Riavvolgimento

\triangleright : Avanti veloce

∇ : Stop

OK : Pausa (viene visualizzata la barra di ricerca temporale) / Riproduzione

- Per saltare a un punto orario specificato

1) Visualizzare la barra di ricerca temporale con **OK**.

2) Mentre è visualizzata la barra di ricerca temporale

Premere \triangleleft / \triangleright :

La ricerca viene eseguita per circa 10 secondi

Premere e tenere premuto \triangleleft / \triangleright :

Viene eseguita una ricerca rapida

3) Saltare a un punto orario specificato con **OK**.

- Per visualizzare / nascondere la guida operativa e la barra delle informazioni



- Al titolo / scena precedente

 (Rosso)

- Al titolo / scena successivo
 (Verde)
- Per cambiare il formato
 - 1) Visualizzare [Selezione formato](#) con **ASPECT**.
 - 2) Selezionare la modalità con Δ / ∇ e premere **OK** per impostare.

[Aspetto1:](#)
 Visualizza il contenuto ingrandito senza distorsioni.

[Aspetto2:](#)
 Visualizza il contenuto a schermo intero.

[Originale:](#)
 Visualizza il contenuto nelle dimensioni originali.

 - Si può anche cambiare la modalità premendo **ASPECT**. (Premere ripetutamente fino a quando viene visualizzata la modalità desiderata).
 - A seconda del contenuto, non è possibile modificare il formato.
- Per tornare alla miniatura
BACK/RETURN

Impostazioni video

Per eseguire le impostazioni per la modalità Video.

1. Visualizzare il menu delle opzioni con **OPTION**.
2. Selezionare [Impostazioni video](#) con **OK**.
3. Selezionare una delle seguenti opzioni con Δ / ∇ e premere **OK** per accedere.

[Anteprima video](#) / [Multi Audio](#) / [Audio dual mono](#) / [Sottotitoli](#) / [Testo sottotitolo](#) / [Ripetizione](#)

- Le opzioni dei menu e le opzioni selezionabili variano a seconda del contenuto.
4. Impostare con Δ / ∇ e premere **OK** per memorizzare.

[Anteprima video](#)

([On](#) / [Off](#))

Per impostare l'anteprima del titolo o la scena nella visualizzazione miniatura.

- Le immagini potrebbero non essere visualizzate per un istante nella visualizzazione miniatura. Per risolvere il problema, impostare l'anteprima su [Off](#).
 - Questa funzione è disponibile nella vista in miniatura.
-

Multi Audio, Audio dual mono

Per selezionare le tracce audio selezionabili (se disponibili).

- Per cambiare l'audio potrebbero essere necessari alcuni secondi.
 - Questa funzione è disponibile durante la riproduzione.
-

Sottotitoli

Per visualizzare / nascondere i sottotitoli (se disponibili).

- Questa funzione è disponibile durante la riproduzione.
-

Testo sottotitolo

Per selezionare il tipo di carattere per visualizzare correttamente i sottotitoli (se disponibile).

- Questa funzione è disponibile durante la riproduzione.
-

Ripetizione

(On / Off)

Ripetizione della riproduzione all'interno del titolo o del file selezionato (a seconda del contenuto)

Impostazioni dell'uscita audio

Collegando un amplificatore al terminale DIGITAL AUDIO o HDMI2 / HDMI4 (funzione ARC) si può fruire dell'audio multicanale.

- Per confermare o cambiare lo stato attuale dell'audio

 → Media Player > Modalità video > Impostazioni video

1. Visualizzare il menu con **MENU**.
 2. Selezionare **Audio** > **Selezione SPDIF** con Δ / ∇ e premere **OK** per accedere.
 3. Selezionare **Auto** / **PCM** con Δ / ∇ e premere **OK** per impostare.
-

Selezione SPDIF

(Auto / PCM)

Per selezionare l'impostazione iniziale per il segnale dell'uscita audio digitale dai terminali DIGITAL AUDIO e HDMI2 / HDMI4 (funzione ARC).

- SPDIF è un formato standard di trasferimento dei file audio.

Auto:

L'uscita dei segnali Dolby Digital Plus, Dolby Digital e HE-AAC multi-canale viene trasmessa come Dolby Digital Bitstream. L'uscita MPEG diventa PCM. L'uscita DTS trasmette come DTS.

PCM:

Il segnale di uscita digitale è impostato su PCM.

- ARC (Audio Return Channel) è una funzione di uscita audio digitale che utilizza un cavo HDMI.

Modalità RegISTRAZIONI

Selezione del contenuto

- Per HDD USB esclusivi
- Per riprodurre i contenuti nell'HDD USB, assicurarsi che il collegamento e le impostazioni siano stati completati.

 → [Registrazione > HDD USB - Impostazione](#)

1. L'elenco dei contenuti del dispositivo selezionato è visualizzato nella modalità RegISTRAZIONI.

- La capacità residua del dispositivo selezionato è visualizzata in alto a destra. (Questo valore potrebbe non essere preciso, a seconda della condizione).

- L'elenco dei contenuti è visualizzato come [tutto](#) o [Non riprodotti](#).

[tutto](#):

Vengono elencati tutti i programmi TV registrati.

[Non riprodotti](#):

Vengono elencati i contenuti non ancora riprodotti.

- Le icone sono visualizzate

 : Contenuto non ancora riprodotto (una volta che si riproduce il contenuto, questa icona scomparirà).

 : Il contenuto protetto non può essere eliminato.

 : Contenuto in corso di registrazione (è possibile riprodurre questo contenuto anche in fase di registrazione).

 : Due o più contenuti vengono raggruppati.

2. Selezionare il contenuto con \triangle / ∇ e premere **OK** per iniziare la riproduzione.

- Se l'ultima riproduzione è stata interrotta a metà, verrà visualizzata la schermata di conferma in cui si chiede se si desidera riprendere dall'ultima interruzione o dall'inizio.
- Se il contenuto contiene più programmi con differenti livelli di controllo, su tale contenuto viene applicata la restrizione più alta. Dopo aver rimosso la restrizione, è possibile riprodurre tutti i programmi nel contenuto.

- Per i formati di file supportati

 → [Media Player > Informazioni tecniche > Formato video](#)

Visione dei programmi TV registrati

■ Riproduzione

- Per utilizzare la riproduzione

 : Salto manuale

- Premere per saltare in avanti di circa 30 secondi.
- Tenere premuto per saltare indietro di circa 15 secondi.

 : Riavvolgimento

 : Avanti veloce

 : Stop

 : Pausa (viene visualizzata la barra di ricerca temporale) / Riproduzione

- Per saltare a un punto orario specificato

1) Visualizzare la barra di ricerca temporale con .

2) Mentre è visualizzata la barra di ricerca temporale

Premere  /  :

La ricerca viene eseguita per circa 10 secondi

Premere e tenere premuto  /  :

Viene eseguita una ricerca rapida

3) Saltare a un punto orario specificato con .

- Per visualizzare / nascondere la guida operativa e la barra delle informazioni





- Per ripetere la riproduzione tra il punto iniziale “A” e il punto finale “B”

 (Blu)

(impostare “A” e “B” nell’ordine).

- I punti verranno ripristinati premendo nuovamente o eseguendo altre operazioni.

- Al capitolo precedente / successivo

 (Rosso) /  (Verde)

- Un contenuto registrato viene automaticamente suddiviso in capitoli di circa 5 minuti ciascuno.

- Per cambiare il formato



 → [Visione > Per ottenere immagini ottimali > Formato](#)

- Per visualizzare i sottotitoli (se disponibili)

STTL

- Per confermare o modificare lo stato corrente (se disponibile)

 → **Visione > Base > Menu opzioni**

- Per tornare all'elenco

BACK/RETURN

= Nota =

- Il contenuto registrato potrebbe non essere riprodotto correttamente in base all'avanzamento della registrazione.

Raggruppamento dei contenuti

1. Selezionare i contenuti da modificare con Δ / ∇ e premere  (Blu) per spuntare l'elenco dei contenuti.
2. Visualizzare il menu delle opzioni con **OPTION**.
3. Selezionare **Crea gruppo** / **Annulla gruppo** / **Escludi dal gruppo** / **Cambia stato protezione** con Δ / ∇ e premere **OK** per impostare.

Crea gruppo:

Due o più contenuti possono essere raggruppati. Scegliere e selezionare con un segno di spunta tutti i contenuti desiderati, quindi selezionare **Crea gruppo**.

Annulla gruppo:

Selezionare il gruppo creato che si desidera rilasciare, quindi scegliere **Annulla gruppo** (Per rilasciare contemporaneamente più gruppi, selezionare con un segno di spunta tutti i gruppi desiderati).



Escludi dal gruppo:

Selezionare il gruppo e premere **OK** per visualizzare i contenuti raggruppati. Per escludere un contenuto specifico dal gruppo, selezionarlo con un segno di spunta e scegliere **Escludi dal gruppo** (Per escludere contemporaneamente più contenuti, selezionare con un segno di spunta tutti i contenuti desiderati).

Cambia stato protezione:

Selezionare il contenuto che si desidera proteggere dall'eliminazione, quindi scegliere **Cambia stato protezione**. Procedere allo stesso modo per annullare la protezione. (Per modificare contemporaneamente lo stato di più contenuti, selezionare con un segno di spunta tutti i contenuti desiderati).

Eliminazione dei contenuti

1. Selezionare i contenuti da modificare con Δ / ∇ e premere  (Blu) per spuntare l'elenco dei contenuti.
2. Eliminare il contenuto con  (Rosso).
3. Quando è visualizzata la schermata di conferma, selezionare **Si** con $\triangleleft / \triangleright$ e premere **OK** per impostare.

Modifica del dispositivo

È possibile modificare il dispositivo attuale con un altro direttamente nella stessa modalità quando due o più dispositivi sono collegati.

1. Visualizzare il menu delle opzioni con **OPTION**.
2. Selezionare **Selez. Drive** con Δ / ∇ e premere **OK** per accedere.
3. Selezionare il dispositivo con $\triangleleft / \triangleright$ e premere **OK** per accedere.
 - Se si seleziona il dispositivo per riprodurre foto, video o file musicali, passare al contenuto appropriato.
 - 1) Visualizzare il menu delle opzioni con **OPTION**.
 - 2) Selezionare **Selez. Contenuti** con Δ / ∇ e premere **OK** per accedere.

Elenco capitoli

È possibile iniziare la riproduzione dall'elenco dei capitoli selezionato.

1. Visualizzare la lista dei capitoli con  (Giallo).
2. Selezionare il capitolo con $\triangleleft / \triangleright$ e premere **OK** per iniziare la riproduzione.

= Nota =

- L'elenco dei capitoli non viene visualizzato mentre il contenuto selezionato è in fase di registrazione.
- A seconda dei programmi registrati, alcune operazioni di riproduzione potrebbero non funzionare correttamente.

Impostazioni dell'uscita audio

Collegando un amplificatore al terminale DIGITAL AUDIO o HDMI2 / HDMI4 (funzione ARC) si può fruire dell'audio multicanale.

- Per confermare o cambiare lo stato attuale dell'audio

 → Media Player > Modalità video > Impostazioni video

1. Visualizzare il menu con **MENU**.
 2. Selezionare **Audio** > **Selezione SPDIF** con Δ / ∇ e premere **OK** per accedere.
 3. Selezionare **Auto** / **PCM** con Δ / ∇ e premere **OK** per impostare.
-

Selezione SPDIF

(Auto / PCM)

Per selezionare l'impostazione iniziale per il segnale dell'uscita audio digitale dai terminali DIGITAL AUDIO e HDMI2 / HDMI4 (funzione ARC).

- SPDIF è un formato standard di trasferimento dei file audio.

Auto:

L'uscita dei segnali Dolby Digital Plus, Dolby Digital e HE-AAC multi-canale viene trasmessa come Dolby Digital Bitstream. L'uscita MPEG diventa PCM. L'uscita DTS trasmette come DTS.

PCM:

Il segnale di uscita digitale è impostato su PCM.

- ARC (Audio Return Channel) è una funzione di uscita audio digitale che utilizza un cavo HDMI.

Modalità Musica

Selezione di un file

1. Selezionare la cartella nella vista in miniatura con  /  /  / .
2. Avviare la riproduzione con  (Rosso).

- Per i formati di file supportati



→ [Media Player > Informazioni tecniche > Formato musicale](#)

■ Visione di miniature

- Per visualizzare / nascondere le informazioni dei contenuti evidenziati



- Per avviare la riproduzione



- Per cambiare il dispositivo



- Per cambiare il contenuto



Riproduzione di musica

■ Riproduzione del file selezionato nella cartella

1. Selezionare la cartella con \triangle / ∇ / \triangleleft / \triangleright e premere **OK** per accedere.
2. Selezionare il file con \triangle / ∇ / \triangleleft / \triangleright .
3. Avviare la riproduzione con  (Rosso).

■ Riproduzione

- Per utilizzare la riproduzione

\triangleleft : Riavvolgimento

\triangleright : Avanti veloce

∇ : Stop

OK : Pausa (viene visualizzata la barra di ricerca temporale) /
Riproduzione

- Per saltare a un punto orario specificato

1) Visualizzare la barra di ricerca temporale con **OK**.

2) Mentre è visualizzata la barra di ricerca temporale

Premere \triangleleft / \triangleright :

La ricerca viene eseguita per circa 10 secondi

Premere e tenere premuto \triangleleft / \triangleright :

Viene eseguita una ricerca rapida

3) Saltare a un punto orario specificato con **OK**.

- Per visualizzare / nascondere la guida operativa



- Alla traccia precedente

 (Rosso)

- Alla traccia successiva

 (Verde)

- Per tornare alla miniatura

BACK/RETURN

Impostazioni musica

Configurare le impostazioni per la modalità Musica.

- Questa funzione è disponibile nella vista in miniatura.
1. Visualizzare il menu delle opzioni con **OPTION**.
 2. Selezionare **Impostazioni musica** > **Ripetizione** con **OK**.
 3. Selezionare **Off** / **Cartella** / **Singolo** con **△** / **▽** e premere **OK** per impostare.

Cartella:

Ripetizione della riproduzione nella cartella selezionata

Singolo:

Ripetizione della riproduzione del singolo file selezionato

Informazioni tecniche

Precauzioni sulla gestione dei dispositivi

- I dati modificati con un PC potrebbero non essere visualizzati.
- Non rimuovere il dispositivo mentre il televisore accede ai relativi. In caso contrario, si potrebbe danneggiare il dispositivo o il televisore.
- Non toccare i piedini presenti sul dispositivo.
- Non esercitare pressioni sul dispositivo ed evitare che subisca colpi.
- Inserire il dispositivo nella direzione corretta. In caso contrario, si potrebbe danneggiare il dispositivo o il televisore.
- Le interferenze elettriche, l'elettricità statica o l'utilizzo non corretto potrebbero danneggiare i dati o il dispositivo.
- Eseguire il backup dei dati registrati a intervalli regolari per prevenire il deterioramento dei dati, il loro danneggiamento o un malfunzionamento del televisore. Panasonic non si assume alcuna responsabilità per eventuali danni ai dati registrati.

Scheda SD

■ Scheda SD

Utilizzare una scheda SD che soddisfi gli standard SD. In caso contrario, il televisore potrebbe non funzionare correttamente.

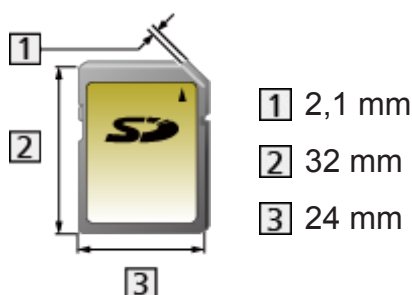

Formato scheda:

Scheda SDXC - exFAT

Scheda SDHC / Scheda SD - FAT16 o FAT32

Tipo di scheda compatibile (capacità massima):

Scheda SDXC (64 GB), Scheda SDHC (32 GB), Scheda SD (2 GB), Scheda miniSD (2 GB) (richiede l'adattatore miniSD)

- Quando si utilizza una scheda miniSD, inserirla / rimuoverla insieme all'adattatore.

Dispositivo USB

- Si consiglia di collegare il dispositivo direttamente alla porta USB del televisore.
- È possibile che alcuni dispositivi USB o HUB USB non funzionino con questo televisore.
- Non è possibile collegare alcun dispositivo tramite un lettore di schede USB.
- Per ulteriori informazioni sui dispositivi, visitare il seguente sito Web.
<http://panasonic.net/viera/support> (solo in inglese)

■ Memoria flash USB

Formato memoria flash USB:

FAT16, FAT32 o exFAT

- Non è garantito che gli HDD USB formattati su un PC funzionino in Media Player.

■ USB HDD

- La capacità dell'HDD USB che funziona con questo televisore è compresa tra 160 GB e 3 TB.
- Collegare l'HDD USB alla presa di corrente elettrica per eseguire correttamente le operazioni di registrazione e riproduzione con questo televisore.
- Usare l'HDD USB formattato con questo televisore.



→ [Registrazione > HDD USB - Impostazione > Impostazione dell'HDD USB](#)

- In merito alle prestazioni, non sono garantite con tutti gli HDD USB. Controllare gli HDD USB che sono stati testati per la compatibilità con questo televisore, collegandosi al seguente sito.

<http://panasonic.net/viera/support> (solo in inglese)

Formato foto

■ Formati di foto supportati

- JPEG (.jpg, .jpeg, .mpo)

Subsampling:

4:4:4, 4:2:2, 4:2:0

Risoluzione dell'immagine (pixel):

8 × 8 - 30 719 × 17 279

- Standard DCF ed EXIF
 - Progressive JPEG non è supportato.
-

= Nota =

- Alcuni file potrebbero non essere riprodotti anche se soddisfano le condizioni riportate sopra.
- Per i nomi dei file non è possibile usare caratteri multibyte o altri codici speciali.
- I dispositivi collegati potrebbero diventare inutilizzabili con questo televisore se si cambiano i nomi dei file o delle cartelle.

Formato video

■ Formato di video supportati

- SD-Video (.mod)

Codec video:

MPEG1, MPEG2

Codec audio:

Dolby Digital, MPEG Audio

- SD-Video Standard Ver. 1.31 (Entertainment Video Profile)
 - I dati potrebbero non essere disponibili se nel dispositivo viene modificata la struttura di una cartella.
-

- AVCHD (.mts)

Codec video:

H.264 BP/MP/HP

Codec audio:

Dolby Digital

- Standard AVCHD Ver. 2.0 (AVCHD 3D, AVCHD Progressive)
 - I dati potrebbero non essere disponibili se nel dispositivo viene modificata la struttura di una cartella.
-

- AVI (.avi)

Codec video:

H.264 BP/MP/HP, MPEG1, MPEG2, MPEG4 SP/ASP, VC-1, Windows Media Video Ver. 9

Codec audio:

AAC, ADPCM, Dolby Digital, Dolby Digital Plus, DTS core, HE-AAC, LPCM, MPEG Audio, MP3, WMA, WMA Pro

- Alcune funzioni dei sottotitoli o dei capitoli potrebbero non essere disponibili.
-

- MP4 (.f4v, .m4v, .mp4)

Codec video:

H.264 BP/MP/HP, H.265 (HEVC), MPEG1, MPEG2, MPEG4 SP/ASP

Codec audio:

AAC, Dolby Digital, Dolby Digital Plus, HE-AAC, MPEG Audio, MP3

- Questo televisore supporta questo formato registrato con prodotti Panasonic. Per informazioni dettagliate, consultare il manuale dei prodotti.
-

- MKV (.mkv)

Codec video:

H.264 BP/MP/HP, MPEG1, MPEG2, MPEG4 SP/ASP

Codec audio:

AAC, Dolby Digital, Dolby Digital Plus, DTS core, HE-AAC, MPEG Audio, MP3, Vorbis

- Alcune funzioni dei sottotitoli o dei capitoli potrebbero non essere disponibili.
-

- ASF (.asf, .wmv)

Codec video:

MPEG4 SP/ASP, VC-1, Windows Media Video Ver. 9

Codec audio:

AAC, Dolby Digital, Dolby Digital Plus, HE-AAC, LPCM, MP3, WMA, WMA Pro

- I file con protezione anticopia non possono essere riprodotti.
-

- FLV (.flv)

Codec video:

H.264 BP/MP/HP

Codec audio:

AAC, MP3

- 3GPP (.3gp, .3g2)

Codec video:

H.264 BP/MP/HP, MPEG4 SP/ASP

Codec audio:

AAC, HE-AAC

- PS (.mod, .mpg, .mpeg, .vob, .vro)

Codec video:

H.264 BP/MP/HP, MPEG1, MPEG2, VC-1

Codec audio:

AAC, Dolby Digital, Dolby Digital Plus, HE-AAC, LPCM, MPEG Audio, MP3

- TS (.mts, .m2ts, .tp, .trp, .ts, .tts)

Codec video:

H.264 BP/MP/HP, H.265 (HEVC), MPEG1, MPEG2, VC-1

Codec audio:

AAC, Dolby Digital, Dolby Digital Plus, DTS core, HE-AAC, MPEG Audio, MP3

■ Formati di sottotitoli supportati

- MicroDVD, SubRip, TMLPlayer (.srt, .sub, .txt)
 - Il file video e il file di testo dei sottotitoli devono essere posizionati nella stessa cartella e i nomi file devono essere identici, tranne per l'estensione.
 - Se nella stessa cartella sono contenuti più file di testo dei sottotitoli, vengono visualizzati con il seguente ordine di priorità: “.srt”, “.sub”, “.txt”.
-

= Nota =

- Alcuni file potrebbero non essere riprodotti anche se soddisfano le condizioni riportate sopra.
- Per i nomi dei file non è possibile usare caratteri multibyte o altri codici speciali.
- I dispositivi collegati potrebbero diventare inutilizzabili con questo televisore se si cambiano i nomi dei file o delle cartelle.
- I formati supportati sono diversi in Media Player e server multimediali.

Formato musicale

■ Formati di musica supportati

- MP3 (.mp3)

- AAC / Apple Lossless (.m4a)

- I file con protezione anticopia non possono essere riprodotti.
-

- FLAC (.flac)

- WMA / WMA Pro (.wma)

- I file con protezione anticopia non possono essere riprodotti.
 - WMA Lossless non è supportato.
-

- LPCM (.wav)

= Nota =

- Alcuni file potrebbero non essere riprodotti anche se soddisfano le condizioni riportate sopra.
- Per i nomi dei file non è possibile usare caratteri multibyte o altri codici speciali.
- I dispositivi collegati potrebbero diventare inutilizzabili con questo televisore se si cambiano i nomi dei file o delle cartelle.

Rete

Contenuti Internet

Informazioni

È possibile accedere ad alcuni siti Web specifici supportati da Panasonic e usufruire dei contenuti Internet quali video, giochi, strumenti di comunicazione, ecc. dalla Elenco delle app.

(Esempio)

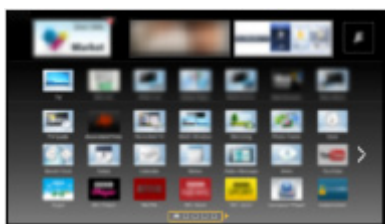

- Per abilitare questa funzione, è necessario un ambiente di rete a banda larga. Verificare che le connessioni e le impostazioni di rete siano state completate.

 → Rete > Connessioni di rete

 → Rete > Impostazioni di rete

Selezione dei contenuti Internet

1. Visualizzare Elenco delle app con **APPS**.

- Per informazioni dettagliate sulla Elenco delle app

 → my Home Screen > Elenco delle app

- In base alle condizioni di utilizzo, potrebbero essere necessari alcuni minuti per la lettura di tutti i dati.

2. Selezionare l'opzione desiderata con Δ / ∇ / \triangleleft / \triangleright e premere **OK** per accedere.

(Esempio)

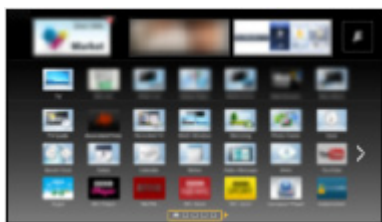

- Per tornare a Elenco delle app

APPS

- Per uscire da Elenco delle app

EXIT

- È possibile usufruire di contenuti Internet tramite il cursore libero della funzione Comandi vocali del controller touchpad (in dotazione).

 → Funzioni > Controllo vocale

- È possibile collegare una tastiera per l'inserimento di caratteri nelle applicazioni. È anche possibile utilizzare la tastiera per il funzionamento del televisore e per le Elenco delle app.

 → Funzioni > Dispositivi Bluetooth

 → Funzioni > Tastiera

Nota

- Se non si riesce ad accedere ai contenuti Internet, controllare le connessioni di rete e le impostazioni.

 → Rete > Connessioni di rete

 → Rete > Impostazioni di rete

- La Elenco delle app è soggetta a modifiche senza preavviso.
- Non tutte le funzioni dei siti Web sono disponibili.
- Assicurarsi di aggiornare il software ogni volta che sullo schermo del televisore viene visualizzato un messaggio di aggiornamento software. In caso contrario, non sarà possibile utilizzare Elenco delle app. Il software può essere aggiornato manualmente in un secondo momento.

 → Rete > Impostazioni di rete > Aggiornamento software

- I servizi della Elenco delle app sono gestiti dai rispettivi provider di servizi e potrebbero essere interrotti, temporaneamente o definitivamente, senza preavviso. Panasonic non rilascia pertanto alcuna garanzia in merito al contenuto o alla continuità dei servizi.
- Parte del contenuto potrebbe non essere adatto per alcuni spettatori.
- Parte del contenuto potrebbe essere disponibile solo in paesi specifici e in alcune lingue.
- In base all'ambiente di collegamento, la connessione Internet potrebbe essere lenta o non disponibile.

DLNA

Informazioni

Questo televisore dispone della certificazione DLNA Certified™.

DLNA® (Digital Living Network Alliance, Collaborazione per lo standard di comunicazione su rete locale) è uno standard che facilita l'uso dei componenti elettronici digitali DLNA Certified su una rete domestica. Per ulteriori informazioni, vedere www.dlna.org.

- Per abilitare questa funzione, collegare il televisore alla rete domestica.

 → Rete > Connessioni di rete

 → Rete > Impostazioni di rete

■ Riproduzione di contenuti in condivisione memorizzati sul server multimediale

È possibile memorizzare foto, video o contenuti musicali sul server multimediale DLNA Certified (ad esempio, un PC con installato Windows 7/ Windows 8, un registratore DIGA e così via) collegato alla rete domestica. Tali contenuti possono poi essere visualizzati sul televisore.

(Esempio)



- Per la visione e il controllo dei contenuti sul televisore

 → Rete > DLNA > Utilizzo di DLNA

- Per i formati di file supportati

 → Rete > Informazioni tecniche

- Per utilizzare un PC come server multimediale

Predisporre il PC con Windows 7/Windows 8 o verificare che il software server sia installato sul PC. “Windows 7/Windows 8” e “Twonky 7 (installato sul PC con Windows XP o su Mac)” sono i software server utilizzati per eseguire il test di compatibilità con questo televisore (aggiornato a dicembre 2013). Qualsiasi altro software server non è stato testato con questo televisore. Non si garantiscono pertanto la compatibilità e le prestazioni.

- Windows 7/Windows 8

È necessaria la configurazione delle impostazioni Gruppo Home di Windows 7/Windows 8. Per informazioni, consultare la guida di Windows 7/Windows 8.

- Twonky

“Twonky” è un prodotto di PacketVideo Corporation.

Per richiedere i manuali per l’installazione e la configurazione di “Twonky”, visitare il sito Web di TwonkyMedia.

La distribuzione del software server potrebbe essere soggetta a pagamento.

= Nota =

- Per ulteriori informazioni sul software server, consultare l’azienda produttrice del software.
- Dopo aver installato il software per il server multimediale sul PC, è possibile che altre persone riescano ad accedere ai dati sul PC. Prestare molta attenzione alle impostazioni e alle connessioni nelle reti di uffici e hotel o anche a casa qualora non si utilizzi un router.

- Per utilizzare un registratore DIGA compatibile con DLNA come server multimediale

Collegando un registratore DIGA compatibile con DLNA alla rete domestica è possibile utilizzarlo come server multimediale.

- Per informazioni sulla compatibilità DLNA, consultare il manuale del registratore DIGA.

■ Riproduzione di contenuti in condivisione sul televisore mediante l’apparecchiatura di rete DMC (Controller multimediale digitale)

È possibile visualizzare i contenuti memorizzati sul server multimediale esercitando il controllo attraverso l’apparecchiatura di rete DMC (uno smartphone, un PC con installato Windows 7/Windows 8, e così via) collegato alla rete domestica.

- Per utilizzare questa funzione con uno smartphone o Windows 7/Windows 8, impostare [Impostaz. App TV Remote](#) di questo televisore.

 → [Rete > Impostazioni di rete > Impostaz. App TV Remote](#)

È inoltre necessario installare l’applicazione per il controllo VIERA sul proprio smartphone. Per informazioni sull’applicazione:

<http://panasonic.net/viera/support> (solo in inglese)

Per informazioni, consultare le indicazioni di supporto dell’applicazione.

- Per verificare la compatibilità di questo televisore è stato utilizzato il sistema operativo “Windows 7/Windows 8” (aggiornato a dicembre 2013). Per informazioni, consultare la guida di Windows 7/Windows 8.

■ Condivisione dei programmi televisivi o dei contenuti di questo televisore con un'altra apparecchiatura di rete

È possibile visualizzare i programmi televisivi digitali attuali o i contenuti*¹ di questo televisore sull'altro televisore DLNA Certified VIERA, sul proprio smartphone, ecc. collegati alla rete domestica. Inoltre, è possibile selezionare il canale e guardare i programmi televisivi sul proprio smartphone*².

Ad esempio, si può guardare il programma televisivo sul proprio smartphone nell'altra stanza, ecc.

*¹ : Contenuti disponibili:

- Contenuti che possono essere riprodotti da Media Player di questo televisore e da altri componenti di rete
- Programmi televisivi registrati con questo televisore sugli HDD USB

*² : Per utilizzare questa funzione con il proprio smartphone, è necessario installare l'applicazione per il controllo VIERA sullo smartphone. Per informazioni sull'applicazione:

<http://panasonic.net/viera/support> (solo in inglese)

Per informazioni, consultare le indicazioni di supporto dell'applicazione.

- Per usare questa funzione con un altro televisore VIERA DLNA Certified, impostare [Impostazioni coll. rete](#) di questo televisore.

 → Rete > Impostazioni di rete > Impostazioni coll. rete

- La condivisione del programma attuale potrebbe non essere disponibile quando si selezionano canali radio, programmi criptati (con protezione anticopia) o quando la trasmissione impedisce l'emissione di audio e video.

= Nota =

- Per utilizzare questa funzione, accendere questo televisore.
- Questa funzione è disponibile solo con 1 altro componente.
- È possibile controllare il televisore con il proprio smartphone. Per dettagli, consultare le indicazioni di supporto dell'applicazione.
- Questa funzione potrebbe non essere disponibile nel caso in cui questo televisore presenti le seguenti condizioni:
 - Mentre è in corso la registrazione
 - Durante la visione di contenuto in formato 4K
- Potrebbe non essere possibile selezionare il canale o la modalità TV sullo smartphone mentre la registrazione è in corso.

Utilizzo di DLNA

Per utilizzare le funzionalità DLNA®, verificare che la preparazione del server multimediale, le connessioni e le impostazioni di rete siano state completate.

 → Rete > DLNA > Informazioni

 → Rete > Connessioni di rete

 → Rete > Impostazioni di rete

1. Visualizzare Elenco delle app con **APPS**.
2. Selezionare **Media Server** con Δ / ∇ / \triangleleft / \triangleright e premere **OK** per accedere.
3. Selezionare uno dei server multimediali con Δ / ∇ e premere **OK** per accedere.
 - Per le operazioni di accesso ad un altro televisore, selezionare il nome di un altro televisore dalla lista dei server multimediali visualizzati.
 - Per visualizzare / nascondere le informazioni del server multimediale evidenziato



4. Selezionare il file con Δ / ∇ e premere **OK** per accedere.
(Esempio)



- In base alle condizioni del server multimediale, potrebbe essere necessario selezionare la cartella prima di selezionare il file.
- Per visualizzare / nascondere le informazioni del file evidenziato



= Nota =

- Sono elencati anche i file non riproducibili, ma non possono essere selezionati.
- Durante la riproduzione è possibile utilizzare i seguenti tasti. Verificare che il codice del telecomando sia “73”.



 → Visione > Componente esterno > Controllo con il telecomando del televisore

Connessioni di rete

Connessione a Internet

Per usare il servizio Internet, è necessario un ambiente di rete a banda larga.

- Se non si dispone di servizi di rete a banda larga, rivolgersi al rivenditore per assistenza.
- Le connessioni Internet remote non possono essere utilizzate.
- Velocità richiesta (effettiva): almeno 1,5 Mbps per la qualità dell'immagine SD (definizione standard) e 6 Mbps per HD (alta definizione). Se la velocità di trasferimento non è sufficiente, è possibile che il contenuto non sia riprodotto correttamente.

■ Connessione wireless



1 Wireless LAN integrata (parte posteriore del televisore)

2 Punto di accesso

3 Ambiente Internet

■ Connessione cablata



1 Terminale ETHERNET

2 Cavo LAN (schermato)

- Usare il cavo LAN (STP) schermato a doppino ritorto.

3 Ambiente Internet

Connessione DLNA

Se si desidera utilizzare le funzioni DLNA, è necessario un ambiente di rete domestica. È possibile gestire le funzioni senza un ambiente di rete a banda larga.

- Per usare il servizio Internet, è necessario un ambiente di rete a banda larga.

 → Rete > Connessioni di rete > Connessione a Internet

■ Connessione wireless (per DLNA e servizio Internet)

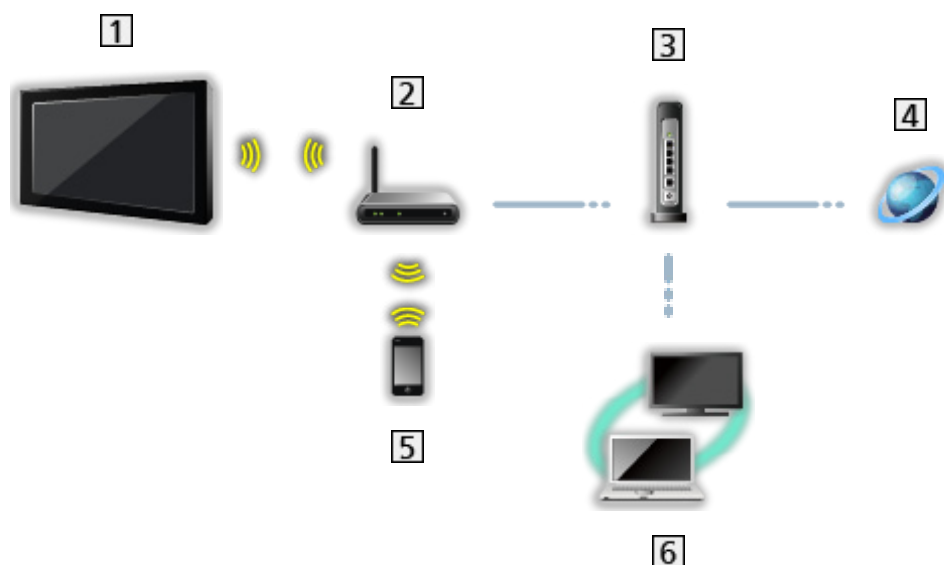

- 1 Wireless LAN integrata (parte posteriore del televisore)
- 2 Punto di accesso
- 3 Hub o router
- 4 Ambiente Internet
- 5 Smartphone
- 6 Server multimediale DLNA Certified (PC, ecc.)

■ Connessione cablata (per DLNA e servizio Internet)

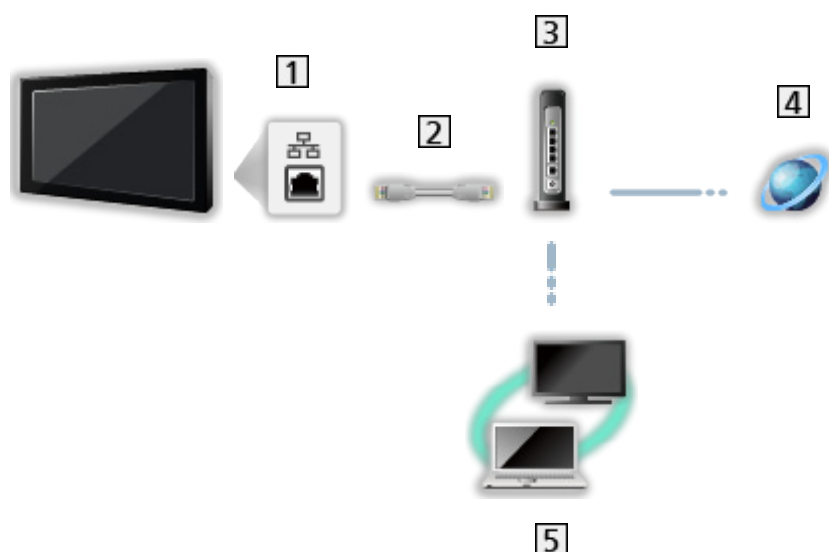

1 Terminale ETHERNET

2 Cavo LAN (schermato)

- Usare il cavo LAN (STP) schermato a doppino ritorto.

3 Hub o router

4 Ambiente Internet

5 Server multimediale DLNA Certified (PC, ecc.)

■ Connessione wireless (per DLNA)

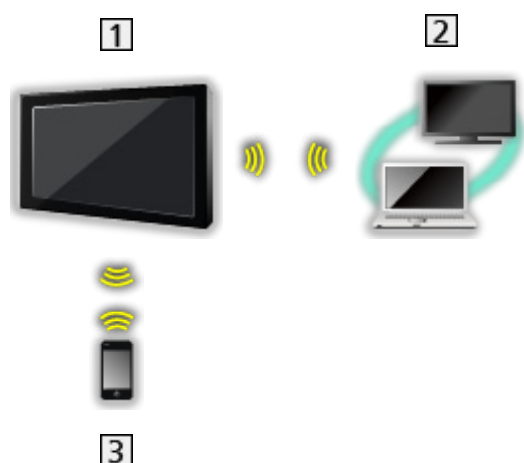

1 Televisore

- Per utilizzare il televisore come punto di accesso wireless

 → Rete > Impostazioni di rete > Manuale - Punto acc. wireless

2 Server multimediale DLNA Certified (PC, ecc.)

3 Smartphone

Nota

- Assicurarsi di utilizzare un normale cavo LAN.
- Impostare e collegare i componenti necessari per l'ambiente di rete. Non è possibile configurare tali impostazioni su questo televisore. Leggere il manuale del componente.
- Se il modem non dispone di funzioni di router a banda larga, utilizzare un router a banda larga.
- Se il modem dispone di funzioni di router a banda larga ma non sono disponibili porte libere, utilizzare un hub.
- Verificare che i router a banda larga e gli hub siano compatibili con 10BASE-T / 100BASE-TX / 1000BASE-T.
- Se si utilizza un apparecchio compatibile solamente con 100BASE-TX o 1000BASE-T, sono richiesti i seguenti cavi LAN:
 - 100BASE-TX: categoria 5 o successiva
 - 1000BASE-T: categoria 5e o successiva
- Rivolgersi al proprio provider di servizi Internet (ISP) o alla società di telecomunicazioni per ulteriore assistenza con l'apparecchiatura di rete.
- Verificare i termini e le condizioni dei contratti con il provider di servizi Internet (ISP) o con la società di telecomunicazioni. A seconda dei contratti, potrebbero essere addebitati costi supplementari o potrebbe risultare impossibile effettuare più di una connessione Internet.
- Spegnerne il televisore con Interruttore principale di accensione / spegnimento, e riaccenderlo quando si modifica o si riattiva la connessione di rete.
- A seconda delle condizioni della rete, il contenuto potrebbe non essere riprodotto correttamente.

Impostazioni di rete

Connessione di rete

Verificare che le connessioni siano completate prima di avviare le impostazioni di rete.

 → Rete > Connessioni di rete

■ Auto - Wireless

1. Visualizzare il menu con **MENU**.
2. Selezionare **Rete** > **Connessione di rete** con Δ / ∇ e premere **OK** per accedere.
 - Confermare la chiave di cifratura, le impostazioni e l'ubicazione del punto d'accesso prima di iniziare la configurazione. Per informazioni dettagliate, consultare il manuale del punto d'accesso.
3. Selezionare **Auto** con \triangleleft / \triangleright e premere **OK** per accedere.
 - Quando è collegato il cavo LAN, l'impostazione cablata è eseguita automaticamente.
4. Selezionare il punto di accesso desiderato con Δ / ∇ e premere **OK** per accedere.
 - Le reti wireless disponibili sono visualizzate automaticamente.
 -  : Punto d'accesso cifrato
 - Per WPS (Premere il pulsante)
 - 1) Selezionare **Installazione cliccando il tasto Premi** con Δ / ∇ e premere **OK** per accedere.
 - 2) Premere il tasto WPS sul punto di accesso fino a quando la spia lampeggia.
 - 3) Collegare il televisore al punto di accesso con **OK**.
 - WPS: Wi-Fi Protected Setup™
 - Se la connessione non riesce, controllare le impostazioni e l'ubicazione del punto di accesso. Quindi, seguire le istruzioni visualizzate sullo schermo.
 - Si raccomanda di selezionare il punto d'accesso cifrato.

5. Inserire la chiave di cifratura del punto di accesso con Δ / ∇ / \triangleleft / \triangleright e premere **OK** per impostare.

- È possibile impostare i caratteri utilizzando **Tasti numerici**.



- Premere **BACK/RETURN** per memorizzare.

6. La configurazione automatica è stata effettuata e viene visualizzata la schermata **Stato rete**.

 → Rete > Impostazioni di rete > Stato rete

7. Selezionare **Per uscire** con \triangleleft / \triangleright e premere **OK** per impostare.

- Per eseguire l'impostazione manualmente

 → Rete > Impostazioni di rete > Manuale - Wireless

■ Auto - Cavo di rete

1. Visualizzare il menu con **MENU**.

2. Selezionare **Rete** > **Connessione di rete** con Δ / ∇ e premere **OK** per accedere.

3. Selezionare **Auto** con \triangleleft / \triangleright e premere **OK** per accedere.

4. La configurazione automatica è stata effettuata e viene visualizzata la schermata **Stato rete**.

 → Rete > Impostazioni di rete > Stato rete

5. Selezionare **Per uscire** con \triangleleft / \triangleright e premere **OK** per impostare.

- Per eseguire l'impostazione manualmente

 → Rete > Impostazioni di rete > Manuale - Cavo di rete

= Nota =

- Quando il tipo di connessione di rete è impostato su **Cavo di rete**, **Wireless** viene disattivato.

Manuale - Wireless

Verificare che le connessioni siano completate prima di avviare le impostazioni di rete.

 → Rete > Connessioni di rete

1. Visualizzare il menu con **MENU**.
2. Selezionare Rete > Connessione di rete > Manuale > Wireless con Δ / ∇ / \triangleleft / \triangleright e premere **OK** per accedere.

- Confermare la chiave di cifratura, le impostazioni e l'ubicazione del punto d'accesso prima di iniziare la configurazione. Per informazioni dettagliate, consultare il manuale del punto d'accesso.

3. Selezionare il punto di accesso desiderato con Δ / ∇ e premere **OK** per accedere.

- Le reti wireless disponibili sono visualizzate automaticamente.

 : Punto d'accesso cifrato

- Per **WPS (Premere il pulsante)**

1) Premere  (Rosso).

2) Premere il tasto WPS sul punto di accesso fino a quando la spia lampeggia.

3) Collegare il televisore al punto di accesso con **OK**.

– WPS: Wi-Fi Protected Setup™

– Se la connessione non riesce, controllare le impostazioni e l'ubicazione del punto di accesso. Quindi, seguire le istruzioni visualizzate sullo schermo.

- Per **WPS (PIN)**

1) Premere  (Verde).

2) Inserire il codice PIN nel punto di accesso.

3) Collegare il televisore al punto di accesso con **OK**.



- Per **Manuale**

1) Premere  (Giallo).

2) È possibile impostare SSID, tipo di protezione, tipo di cifratura e chiave di cifratura manualmente.

3) Seguire le istruzioni visualizzate sullo schermo e configurare le impostazioni manualmente.

– Se si utilizza 11n (5 GHz) per il sistema wireless tra la LAN wireless incorporata e il punto di accesso, selezionare **AES** per il tipo di cifratura.

- Per eseguire una nuova ricerca dei punti d'accesso
 (Blu)
 - Per visualizzare / nascondere le informazioni del punto di accesso evidenziato

 - Si raccomanda di selezionare il punto d'accesso cifrato.
4. Inserire la chiave di cifratura del punto di accesso con Δ / ∇ / \triangleleft / \triangleright e premere **OK** per impostare.
- È possibile impostare i caratteri utilizzando **Tasti numerici**.
- | | | |
|---|---|---|
| 1 | 2 | 3 |
| 4 | 5 | 6 |
| 7 | 8 | 9 |
| 0 | | |
- Premere **BACK/RETURN** per memorizzare.
5. **Impostazioni IP/DNS** è visualizzato.

Acquisire indirizzo IP / Acquisire indirizzo DNS

- **Auto** è consigliato.
- Le impostazioni disponibili sono visualizzate automaticamente.
- Per impostare manualmente, selezionare e impostare **Indirizzo IP / Maschera di sottorete / Gateway predefinito / Indirizzo DNS**.

Impostazioni proxy

- Non è necessario per il normale utilizzo domestico.
- Alcuni servizi Internet potrebbero non essere disponibili a seconda delle impostazioni del proxy.

Proxy:

È l'indirizzo del server di inoltro collegato fra il browser e il server di destinazione per inviare i dati al browser.

- 1) Selezionare **Proxy** con Δ / ∇ e premere **OK** per accedere.
- 2) Immettere l'indirizzo con Δ / ∇ / \triangleleft / \triangleright o **Tasti numerici** e premere **OK** per impostare.

1	2	3
4	5	6
7	8	9
0		

- 3) Premere **BACK/RETURN** per memorizzare.

Porta Proxy:

Questo numero viene specificato anche dal provider insieme all'indirizzo proxy.

- 1) Selezionare **Porta Proxy** con Δ / ∇ .
- 2) Immettere il numero con **Tasti numerici**.



- 3) Premere **BACK/RETURN** per memorizzare.
-

6. Selezionare **Stato rete** con Δ / ∇ e premere **OK** per accedere.

 → Rete > Impostazioni di rete > Stato rete

7. Selezionare **Per uscire** con \triangleleft / \triangleright e premere **OK** per impostare.

Manuale - Cavo di rete

Verificare che le connessioni siano completate prima di avviare le impostazioni di rete.

 → Rete > Connessioni di rete

1. Visualizzare il menu con **MENU**.
 2. Selezionare **Rete > Connessione di rete > Manuale > Cavo di rete** con Δ / ∇ / \triangleleft / \triangleright e premere **OK** per accedere.
 3. **Impostazioni IP/DNS** è visualizzato.
-

Acquisire indirizzo IP / Acquisire indirizzo DNS

- **Auto** è consigliato.
 - Le impostazioni disponibili sono visualizzate automaticamente.
 - Per impostare manualmente, selezionare e impostare **Indirizzo IP** / **Maschera di sottorete** / **Gateway predefinito** / **Indirizzo DNS**.
-

Impostazioni proxy

- Non è necessario per il normale utilizzo domestico.
- Alcuni servizi Internet potrebbero non essere disponibili a seconda delle impostazioni del proxy.

Proxy:

È l'indirizzo del server di inoltro collegato fra il browser e il server di destinazione per inviare i dati al browser.

- 1) Selezionare **Proxy** con Δ / ∇ e premere **OK** per accedere.
- 2) Immettere l'indirizzo con Δ / ∇ / \triangleleft / \triangleright o **Tasti numerici** e premere **OK** per impostare.



- 3) Premere **BACK/RETURN** per memorizzare.

Porta Proxy:

Questo numero viene specificato anche dal provider insieme all'indirizzo proxy.

- 1) Selezionare **Porta Proxy** con Δ / ∇ .
- 2) Immettere il numero con **Tasti numerici**.



- 3) Premere **BACK/RETURN** per memorizzare.

-
4. Selezionare **Stato rete** con Δ / ∇ e premere **OK** per accedere.

 → Rete > Impostazioni di rete > Stato rete

5. Selezionare **Per uscire** con \triangleleft / \triangleright e premere **OK** per impostare.

= Nota =

- Quando il tipo di connessione di rete è impostato su **Cavo di rete**, **Wireless** viene disattivato.

Manuale - Punto acc. wireless

È possibile utilizzare il televisore come punto di accesso wireless e collegare l'apparecchiatura di rete senza un punto di accesso.

- Confermare il codice PIN e le impostazioni di rete dell'apparecchiatura prima di iniziare la configurazione. Per i dettagli, consultare il manuale dell'apparecchiatura.
1. Visualizzare il menu con **MENU**.
 2. Selezionare **Rete** > **Connessione di rete** > **Manuale** > **Punto acc. wireless** con Δ / ∇ / \triangleleft / \triangleright e premere **OK** per accedere.
 3. Selezionare **Conn. in WPS** con Δ / ∇ e premere **OK** per accedere.
 - Per eseguire l'impostazione manualmente, selezionare **Mod. imp.** (vedere sotto).
 4. Selezionare e impostare **WPS (Premere il pulsante)** / **WPS (PIN)** con Δ / ∇ e premere **OK** per accedere.

WPS (Premere il pulsante):

Preparare il componente per **WPS (Premere il pulsante)**. Per i dettagli, consultare il manuale dell'apparecchiatura.

WPS (PIN):

Inserire il codice PIN dell'apparecchiatura.

- Se la connessione non riesce, controllare le impostazioni e l'ubicazione dell'apparecchiatura. Quindi, seguire le istruzioni visualizzate sullo schermo.

■ Mod. imp.

È possibile impostare manualmente **Nome utente (SSID)**, **Chiave cifrata**, **Tipo wireless** e **Metodo imp. del canale**.

Seguire le istruzioni visualizzate sullo schermo e configurare le impostazioni manualmente.

- Impostare **Opzioni di ripristino** per reimpostare le opzioni di **Mod. imp.**.

= Nota =

- Non è possibile collegarsi al servizio Internet mentre il televisore è impostato su **Punto acc. wireless**.
- È possibile connettere fino a 7 dispositivi. Tuttavia, la velocità di trasferimento varia a seconda dell'ambiente di comunicazione o del numero di apparecchiature connesse.
- Per confermare le impostazioni di rete correnti

 → **Rete** > **Impostazioni di rete** > **Stato rete**

- Verificare che l'apparecchiatura da collegare supporti il WPS per questa configurazione.
- WPS: Wi-Fi Protected Setup™

Stato rete

Consente di visualizzare e controllare lo stato della rete (Indirizzo MAC, impostazioni correnti della rete, ecc.).

1. Visualizzare il menu con **MENU**.
2. Selezionare **Rete** > **Stato rete** con Δ / ∇ e premere **OK** per accedere.
3. La verifica automatica è stata effettuata e viene visualizzata la schermata **Stato rete**.

Riprova:

Esegue la verifica automatica della connessione di rete per il televisore e visualizza di nuovo lo stato corrente.

Dettagli stato:

Per visualizzare lo stato dettagliato della rete (SSID, tipo di protezione, tipo di cifratura, ecc.).

- Per ulteriori informazioni sulle connessioni di rete, selezionare **Aiuto**.

Impostaz. My Home Cloud

Visualizza i termini di servizio per i servizi cloud.

1. Visualizzare il menu con **MENU**.
2. Selezionare **Rete** > **Impostaz. My Home Cloud** > **Avvisi** con Δ / ∇ e premere **OK** per accedere.
3. Seguire le istruzioni visualizzate sullo schermo.
 - Per configurare un account per i servizi cloud.

 → **Funzioni** > **Profilo utente** > **Impostazioni**

Nome VIERA

Per impostare il nome preferito per il televisore.

- Questo nome verrà usato come nome del televisore sullo schermo dell'altra apparecchiatura di rete.
- Se si utilizzano due o più televisori nell'ambiente di rete, impostare il nome di ogni televisore.

Impostaz. App TV Remote

Controlla il televisore con l'apparecchiatura (smartphone, ecc.) collegata alla propria rete.

1. Visualizzare il menu con **MENU**.
 2. Selezionare **Rete > Impostaz. App TV Remote** con Δ / ∇ e premere **OK** per accedere.
 3. Selezionare una delle seguenti opzioni con Δ / ∇ e premere **OK** per accedere.
-

TV Remote

(On / Off)

Per abilitare il controllo del televisore mediante il componente di rete (smartphone, ecc.).

Networked Standby

(On / Off)

Per abilitare l'accensione del televisore mediante cavo LAN o LAN wireless con un messaggio sveglia inviato dall'apparecchiatura di rete nella rete domestica.

- La modifica della configurazione predefinita potrebbe aumentare il consumo di corrente in modalità standby.
-

Accensione via Apps

(On / Off)

Per abilitare l'accensione del televisore mediante il componente di rete (smartphone, ecc.).

- In base alla condizione della rete, potrebbe essere necessario accendere il televisore con Interruttore di accensione / standby del telecomando del televisore.
 - La modifica della configurazione predefinita potrebbe aumentare il consumo di corrente in modalità standby.
-

Streaming domestico

(Sempre / Solo se acceso)

Per abilitare la condivisione di programmi televisivi o contenuti di questo televisore con l'apparecchiatura di rete (smartphone, ecc.) nella rete domestica.

- La modifica della configurazione predefinita potrebbe aumentare il consumo di corrente in modalità standby.

Device per caricare files

Consente di selezionare il dispositivo per caricare i contenuti mediante il componente di rete (smartphone, ecc.).

= Nota =

- Questa funzione non è disponibile quando il televisore viene spento con Interruttore principale di accensione / spegnimento.
- È necessario installare l'applicazione per il controllo VIERA sul proprio smartphone. Per informazioni sull'applicazione:
<http://panasonic.net/viera/support> (solo in inglese)
Per informazioni, consultare le indicazioni di supporto dell'applicazione.
- A seconda delle condizioni della rete, questa funzione potrebbe non essere disponibile.
- A seconda della regione, questa funzione potrebbe non essere disponibile. Per ulteriori informazioni, rivolgersi al rivenditore Panasonic locale.

Impostazioni coll. rete

Consente di controllare il televisore con i dispositivi collegati alla rete.

1. Visualizzare il menu con **MENU**.
2. Selezionare **Rete > Impostazioni coll. rete** con Δ / ∇ e premere **OK** per accedere.
3. Selezionare una delle seguenti opzioni con Δ / ∇ e premere **OK** per accedere.

[Server DLNA](#) / [Tipo di registrazione](#) / [Lista periferiche remote](#)

4. Impostare con Δ / ∇ e premere **OK** per memorizzare.
-

Server DLNA

(On / Off)

Abilita la condivisione di programmi televisivi e contenuti di questo televisore col componente di rete (televisore VIERA DLNA Certified ecc.).

- Per utilizzare questa funzione con un altro televisore VIERA, selezionare un nome di questo televisore dall'elenco di server DLNA di un altro televisore VIERA, quindi selezionare il contenuto da condividere. Leggere inoltre il manuale di un altro VIERA.
 - Per utilizzare questa funzione con il proprio smartphone, è necessario installare l'applicazione per il controllo VIERA sullo smartphone. Per informazioni sull'applicazione:
<http://panasonic.net/viera/support> (solo in inglese)
Per informazioni, consultare le indicazioni di supporto dell'applicazione.
 - La modifica della configurazione predefinita potrebbe aumentare il consumo di corrente in modalità standby.
-

Tipo di registrazione

(Auto / Manuale)

Seleziona il tipo per limitare o meno l'accesso a questo televisore per ogni apparecchiatura sulla rete domestica.

Auto:

Tutti i componenti disponibili sulla rete domestica sono accessibili (massimo 16 componenti).

Manuale:

Per impostare le restrizioni per ogni componente di apparecchiatura in [Lista periferiche remote](#).

Lista periferiche remote

Per elencare i componenti accessibili a questo televisore sulla rete domestica.

= Nota =

- A seconda della regione, questa funzione potrebbe non essere disponibile. Per ulteriori informazioni, rivolgersi al rivenditore Panasonic locale.

Impostazioni TV Anywhere

TV Anywhere

(On / Off)

Per abilitare la visione di programmi televisivi ed eventi della programmazione timer di questo televisore con l'apparecchiatura di rete (smartphone, ecc.) dall'esterno della rete domestica.

- Impostare **Server DLNA** su **On** per guardare il televisore all'esterno della rete domestica.
- Per ulteriori informazioni sui servizi visitare il seguente sito Web.
<http://panasonic.net/viera/support> (solo in inglese)
- La modifica della configurazione predefinita potrebbe aumentare il consumo di corrente in modalità standby.

= Nota =

- Questa funzione non è disponibile quando il televisore viene spento con Interruttore principale di accensione / spegnimento.
- A seconda delle condizioni di rete e delle trasmissioni, questa funzione potrebbe non essere disponibile.

Impostaz. condivis. file

Server condivisione file

(On / Off)

Consente di impostare la condivisione dei file tra il PC e i dispositivi collegati al televisore.

 → Media Player > Uso di Media Player > Condivisione di file

Elenco dispositivi di rete

Elenca i dispositivi di rete accessibili per la riproduzione dei contenuti in Media Player.

 → Media Player > Uso di Media Player > Dispositivo di rete

Aggiornamento software

Per accedere al sito Web specifico per aggiornare il software del televisore se sono disponibili aggiornamenti.

1. Visualizzare il menu con **MENU**.
2. Selezionare **Rete** > **Aggiornamento software** con Δ / ∇ e premere **OK** per accedere.
3. Seguire le istruzioni visualizzate sullo schermo.

Messaggio nuovo software

Per scegliere se ricevere o meno un messaggio quando viene trovato nuovo software tramite la rete.

1. Visualizzare il menu con **MENU**.
2. Selezionare **Rete** > **Messaggio nuovo software** con Δ / ∇ e premere **OK** per accedere.
3. Selezionare **On / Off** con Δ / ∇ e premere **OK** per impostare.

Foto

Selezione di un file

Verificare che le preparazioni del server multimediale, le connessioni e le impostazioni di rete siano state completate.

 → Rete > DLNA > Informazioni

 → Rete > Connessioni di rete

 → Rete > Impostazioni di rete

1. Visualizzare Elenco delle app con **APPS**.
2. Selezionare **Media Server** con $\Delta / \nabla / \triangleleft / \triangleright$ e premere **OK** per accedere.
3. Selezionare uno dei server multimediali con Δ / ∇ e premere **OK** per accedere.
 - Per le operazioni di accesso ad un altro televisore, selezionare il nome di un altro televisore dalla lista dei server multimediali visualizzati.
 - Per visualizzare / nascondere le informazioni del server multimediale evidenziato



4. Selezionare il file con Δ / ∇ e premere **OK** per accedere.
 - In base alle condizioni del server multimediale, potrebbe essere necessario selezionare la cartella prima di selezionare il file.
 - Per visualizzare / nascondere le informazioni del file evidenziato





= Nota =

- Sono elencati anche i file non riproducibili, ma non possono essere selezionati.



Visione di foto

■ Riproduzione

- Per usare la modalità Singola
 - ◀ : Alla foto precedente
 - ▶ : Alla foto successiva
 - ▽ : Stop (ritorno all'elenco)
 - OK : Presentazione
- Per visualizzare / nascondere la guida operativa
 - 
- Per ruotare di 90°
 -  (Blu)
- Per tornare all'elenco
 - BACK/RETURN

Utilizzo della presentazione

La presentazione termina quando tutte le foto dell'elenco sono state visualizzate.

1. Selezionare il file dalla miniatura delle foto da visualizzare per primo con
△ / ▽ / ◀ / ▶.
2. Avviare la presentazione con  (Rosso) e OK.
 - Per visualizzare / nascondere la guida operativa
 - 
 - Per mettere in pausa (tornare alla modalità Singola)
 - OK
 - Per tornare all'elenco
 - BACK/RETURN

■ Impostazioni presentaz.

Configurare le impostazioni per l'utilizzo dei file foto su questo televisore.

1. Visualizzare il menu delle opzioni con **OPTION**.
 2. Selezionare **Impostazioni presentaz.** con Δ / ∇ e premere **OK** per accedere.
 3. Selezionare una delle seguenti opzioni con Δ / ∇ e premere **OK** per accedere.
Auto Makeup / **Intervallo** / **Ripetizione** / **Sfondo musica**
 4. Impostare con Δ / ∇ e premere **OK** per memorizzare.
-

Auto Makeup

(On / Off)

Rileva automaticamente il viso nella foto e migliora la luminosità e il contrasto.

Intervallo

(Lungo / Normale / Breve)

Per selezionare gli intervalli di presentazione.

Ripetizione

(On / Off)

Ripetizione della presentazione

Sfondo musica

(Off / Tipo1 / Tipo2 / Tipo3 / Tipo4 / Tipo5)

Per selezionare la musica di sottofondo durante la modalità Foto.

Video

Selezione di un file

Verificare che le preparazioni del server multimediale, le connessioni e le impostazioni di rete siano state completate.

 → Rete > DLNA > Informazioni

 → Rete > Connessioni di rete

 → Rete > Impostazioni di rete

1. Visualizzare Elenco delle app con **APPS**.
2. Selezionare **Media Server** con $\triangle / \nabla / \triangleleft / \triangleright$ e premere **OK** per accedere.
3. Selezionare uno dei server multimediali con \triangle / ∇ e premere **OK** per accedere.
 - Per le operazioni di accesso ad un altro televisore, selezionare il nome di un altro televisore dalla lista dei server multimediali visualizzati.
 - Per visualizzare / nascondere le informazioni del server multimediale evidenziato



4. Selezionare il file con \triangle / ∇ e premere **OK** per accedere.
 - In base alle condizioni del server multimediale, potrebbe essere necessario selezionare la cartella prima di selezionare il file.
 - Per visualizzare / nascondere le informazioni del file evidenziato



= Nota =

- I contenuti in formato 4K potrebbero non essere riprodotti correttamente.
- Sono elencati anche i file non riproducibili, ma non possono essere selezionati.

Visione dei video

■ Riproduzione

Se l'ultima riproduzione è stata interrotta a metà, verrà visualizzata la schermata di conferma in cui si chiede se si desidera riprendere dall'ultima interruzione o dall'inizio.

- Per utilizzare la riproduzione

 : Salto manuale (se disponibile)

– Premere per saltare in avanti di circa 30 secondi.

 : Riavvolgimento

 : Avanti veloce

 : Stop

 : Pausa (viene visualizzata la barra di ricerca temporale / riproduzione al rallentatore) / Riproduzione

- Per saltare a un punto orario specificato

1) Visualizzare la barra di ricerca temporale con .

2) Mentre è visualizzata la barra di ricerca temporale

Premere  /  :

La ricerca viene eseguita per circa 10 secondi



Premere e tenere premuto  /  :

Viene eseguita una ricerca rapida

3) Saltare a un punto orario specificato con .

- Per la riproduzione al rallentatore

1) Tenere premuto  per 5 secondi.

Premere  /  :

Effettuare la ricerca al rallentatore

2) Ritornare alla riproduzione normale con .

- Per visualizzare / nascondere la guida operativa e la barra delle informazioni



- Al contenuto precedente

 (Rosso)

- Al contenuto successivo

 (Verde)

- Per cambiare il formato
 - 1) Visualizzare [Selezione formato](#) con **ASPECT**.
 - 2) Selezionare la modalità con \triangle / ∇ e premere **OK** per impostare.
 - Aspetto1:**
Visualizza il contenuto ingrandito senza distorsioni.
 - Aspetto2:**
Visualizza il contenuto a schermo intero.
 - Originale:**
Visualizza il contenuto nelle dimensioni originali.
 - Si può anche cambiare la modalità premendo **ASPECT**. (Premere ripetutamente fino a quando viene visualizzata la modalità desiderata).
 - A seconda del contenuto, non è possibile modificare il formato.
- Per tornare all'elenco
BACK/RETURN

Impostazioni video

Configurare le impostazioni per l'utilizzo dei file video su questo televisore.

1. Visualizzare il menu delle opzioni con **OPTION**.
2. Selezionare [Impostazioni video](#) con \triangle / ∇ e premere **OK** per accedere.
3. Selezionare una delle seguenti opzioni con \triangle / ∇ e premere **OK** per accedere.
[Anteprima video](#) / [Multi Audio](#) / [Doppio audio](#) / [Audio dual mono](#) / [Sottotitoli](#) / [Testo sottotitolo](#) / [Lingua sottotitoli](#) / [Ripetizione](#)
 - Le opzioni dei menu e le opzioni selezionabili variano a seconda del contenuto.
4. Impostare con \triangle / ∇ e premere **OK** per memorizzare.

[Anteprima video](#)

(On / Off)

Per impostare l'anteprima del titolo o la scena nella visualizzazione miniatura.

- Le immagini potrebbero non essere visualizzate per un istante nella visualizzazione miniatura. Per risolvere il problema, impostare l'anteprima su [Off](#).
-

Multi Audio, Doppio audio, Audio dual mono

Per selezionare le tracce audio selezionabili (se disponibili).

- Per cambiare l'audio potrebbero essere necessari alcuni secondi.
 - Questa funzione è disponibile durante la riproduzione.
-

Sottotitoli

Per visualizzare / nascondere i sottotitoli (se disponibili).

- Questa funzione è disponibile durante la riproduzione.
-

Testo sottotitolo

Per selezionare il tipo di carattere per visualizzare correttamente i sottotitoli (se disponibile).

- Questa funzione è disponibile durante la riproduzione.
-

Lingua sottotitoli

Seleziona la lingua per i sottotitoli (se disponibile).

- Questa funzione è disponibile durante la riproduzione.
-

Ripetizione

(On / Off)

Ripetizione della riproduzione nel file selezionato

Impostazioni dell'uscita audio

Collegando un amplificatore al terminale DIGITAL AUDIO o HDMI2 / HDMI4 (funzione ARC) si può fruire dell'audio multicanale.

- Per confermare o cambiare lo stato attuale dell'audio

 → Rete > Video > Impostazioni video

1. Visualizzare il menu con **MENU**.
 2. Selezionare **Audio** > **Selezione SPDIF** con Δ / ∇ e premere **OK** per accedere.
 3. Selezionare **Auto** / **PCM** con Δ / ∇ e premere **OK** per impostare.
-

Selezione SPDIF

(Auto / PCM)

Per selezionare l'impostazione iniziale per il segnale dell'uscita audio digitale dai terminali DIGITAL AUDIO e HDMI2 / HDMI4 (funzione ARC).

- SPDIF è un formato standard di trasferimento dei file audio.

Auto:

L'uscita dei segnali Dolby Digital Plus, Dolby Digital e HE-AAC multi-canale viene trasmessa come Dolby Digital Bitstream. L'uscita MPEG diventa PCM. L'uscita DTS trasmette come DTS.

PCM:

Il segnale di uscita digitale è impostato su PCM.

- ARC (Audio Return Channel) è una funzione di uscita audio digitale che utilizza un cavo HDMI.

= Nota =

- Durante l'operazione, il segnale audio viene trasmesso dai terminali DIGITAL AUDIO e HDMI2 / HDMI4 (funzione ARC). Tuttavia, non vengono emessi segnali video. Per utilizzare HDMI2 / HDMI4 con la funzione ARC, è necessario collegare un amplificatore con funzione ARC, impostare l'uso dei diffusori del sistema home theatre e far corrispondere l'impostazione di uscita in **Uscita ARC** nel menu Audio.

 → Funzioni > VIERA Link "HDAVI Control™"

Musica

Selezione di un file

Verificare che le preparazioni del server multimediale, le connessioni e le impostazioni di rete siano state completate.

 → Rete > DLNA > Informazioni

 → Rete > Connessioni di rete

 → Rete > Impostazioni di rete

1. Visualizzare Elenco delle app con **APPS**.
2. Selezionare **Media Server** con $\Delta / \nabla / \triangleleft / \triangleright$ e premere **OK** per accedere.
3. Selezionare uno dei server multimediali con Δ / ∇ e premere **OK** per accedere.
 - Per le operazioni di accesso ad un altro televisore, selezionare il nome di un altro televisore dalla lista dei server multimediali visualizzati.
 - Per visualizzare / nascondere le informazioni del server multimediale evidenziato



4. Selezionare il file con Δ / ∇ e premere **OK** per accedere.
 - In base alle condizioni del server multimediale, potrebbe essere necessario selezionare la cartella prima di selezionare il file.
 - Per visualizzare / nascondere le informazioni del file evidenziato



= Nota =

- Sono elencati anche i file non riproducibili, ma non possono essere selezionati.

Riproduzione di musica

■ Riproduzione

- Per utilizzare la riproduzione

◀ : Riavvolgimento

▶ : Avanti veloce

▽ : Stop

OK : Pausa (viene visualizzata la barra di ricerca temporale) / Riproduzione

- Per saltare a un punto orario specificato

1) Visualizzare la barra di ricerca temporale con **OK**.

2) Mentre è visualizzata la barra di ricerca temporale

Premere ◀ / ▶ :

La ricerca viene eseguita per circa 10 secondi

Premere e tenere premuto ◀ / ▶ :

Viene eseguita una ricerca rapida

3) Saltare a un punto orario specificato con **OK**.

- Per visualizzare / nascondere la guida operativa



- Alla traccia precedente

 (Rosso)

- Alla traccia successiva

 (Verde)

- Per tornare all'elenco

BACK/RETURN

Impostazioni musica

Configurare le impostazioni per l'utilizzo dei file musicali su questo televisore.

1. Visualizzare il menu delle opzioni con **OPTION**.
2. Selezionare **Impostazioni musica > Ripetizione** con **OK**.
3. Selezionare **Off / Cartella / Singolo** con ▲ / ▼ e premere **OK** per impostare.

Cartella:

Ripetizione della riproduzione nella cartella selezionata

Singolo:

Ripetizione della riproduzione del singolo file selezionato

Registratore DIGA

Controllo del registratore DIGA

Verificare che le preparazioni del server multimediale, le connessioni e le impostazioni di rete siano state completate.

 → Rete > DLNA > Informazioni

 → Rete > Connessioni di rete

 → Rete > Impostazioni di rete

1. Visualizzare Elenco delle app con **APPS**.
2. Selezionare **Media Server** con $\Delta / \nabla / \triangleleft / \triangleright$ e premere **OK** per accedere.
3. Selezionare **DIGA** con Δ / ∇ e premere **OK** per accedere.
4. Verrà visualizzata la schermata del Registratore DIGA. È possibile usare le funzioni del registratore DIGA con il telecomando del televisore, in base alla guida operativa.

(Esempio)



- Prima dell'utilizzo, registrare il televisore sul Registratore DIGA.
- Per informazioni dettagliate, consultare il manuale del Registratore DIGA.

Informazioni tecniche

Formato foto

■ Formati di foto supportati

- JPEG (.jpg, .jpeg, .mpo)

Subsampling:

4:4:4, 4:2:2, 4:2:0

Risoluzione dell'immagine (pixel):

8 × 8 - 30 719 × 17 279

- Standard DCF ed EXIF
 - Progressive JPEG non è supportato.
-

= Nota =

- Alcuni file potrebbero non essere riprodotti anche se soddisfano le condizioni riportate sopra.
- Per i nomi dei file non è possibile usare caratteri multibyte o altri codici speciali.
- I dispositivi collegati potrebbero diventare inutilizzabili con questo televisore se si cambiano i nomi dei file o delle cartelle.

Formato video

■ Formato di video supportati

- SD-Video (.mod)

Codec video:

MPEG1, MPEG2

Codec audio:

Dolby Digital, MPEG Audio

- SD-Video Standard Ver. 1.31 (Entertainment Video Profile)
 - I dati potrebbero non essere disponibili se nel dispositivo viene modificata la struttura di una cartella.
-

- AVCHD (.mts)

Codec video:

H.264 BP/MP/HP

Codec audio:

Dolby Digital

- Standard AVCHD Ver. 2.0 (AVCHD 3D, AVCHD Progressive)
 - I dati potrebbero non essere disponibili se nel dispositivo viene modificata la struttura di una cartella.
-

- AVI (.avi)

Codec video:

H.264 BP/MP/HP, MPEG1, MPEG2, MPEG4 SP/ASP, VC-1, Windows Media Video Ver. 9

Codec audio:

AAC, ADPCM, Dolby Digital, Dolby Digital Plus, DTS core, HE-AAC, LPCM, MPEG Audio, MP3, WMA, WMA Pro

- Alcune funzioni dei sottotitoli o dei capitoli potrebbero non essere disponibili.
-

- MP4 (.f4v, .m4v, .mp4)

Codec video:

H.264 BP/MP/HP, MPEG1, MPEG2, MPEG4 SP/ASP

Codec audio:

AAC, Dolby Digital, Dolby Digital Plus, HE-AAC, MPEG Audio, MP3

- Questo televisore supporta questo formato registrato con prodotti Panasonic. Per informazioni dettagliate, consultare il manuale dei prodotti.
-

- MKV (.mkv)

Codec video:

H.264 BP/MP/HP, MPEG1, MPEG2, MPEG4 SP/ASP

Codec audio:

AAC, Dolby Digital, Dolby Digital Plus, DTS core, HE-AAC, MPEG Audio, MP3, Vorbis

- Alcune funzioni dei sottotitoli o dei capitoli potrebbero non essere disponibili.
-

- ASF (.asf, .wmv)

Codec video:

MPEG4 SP/ASP, VC-1, Windows Media Video Ver. 9

Codec audio:

AAC, Dolby Digital, Dolby Digital Plus, HE-AAC, LPCM, MP3, WMA, WMA Pro

- I file con protezione anticopia non possono essere riprodotti.
-

- FLV (.flv)

Codec video:

H.264 BP/MP/HP

Codec audio:

AAC, MP3

- 3GPP (.3gp, .3g2)

Codec video:

H.264 BP/MP/HP, MPEG4 SP/ASP

Codec audio:

AAC, HE-AAC

- PS (.mod, .mpg, .mpeg, .vob, .vro)

Codec video:

MPEG1, MPEG2

Codec audio:

Dolby Digital, LPCM, MPEG Audio

- TS (.mts, .m2ts, .tp, .trp, .ts, .tts)

Codec video:

H.264 BP/MP/HP, MPEG1, MPEG2

Codec audio:

AAC, Dolby Digital, Dolby Digital Plus, HE-AAC, MPEG Audio

■ Formati di sottotitoli supportati

- MicroDVD, SubRip, TMLPlayer (.srt, .sub, .txt)
 - Il file video e il file di testo dei sottotitoli devono essere posizionati nella stessa cartella e i nomi file devono essere identici, tranne per l'estensione.
 - Se nella stessa cartella sono contenuti più file di testo dei sottotitoli, vengono visualizzati con il seguente ordine di priorità: “.srt”, “.sub”, “.txt”.
-

= Nota =

- Alcuni file potrebbero non essere riprodotti anche se soddisfano le condizioni riportate sopra.
- Per i nomi dei file non è possibile usare caratteri multibyte o altri codici speciali.
- I dispositivi collegati potrebbero diventare inutilizzabili con questo televisore se si cambiano i nomi dei file o delle cartelle.
- I formati supportati sono diversi in Media Player e server multimediali.

Formato musicale

■ Formati di musica supportati

- MP3 (.mp3)

- AAC / Apple Lossless (.m4a)

- I file con protezione anticopia non possono essere riprodotti.
-

- FLAC (.flac)

- WMA / WMA Pro (.wma)

- I file con protezione anticopia non possono essere riprodotti.
 - WMA Lossless non è supportato.
-

- LPCM (.wav)

= Nota =

- Alcuni file potrebbero non essere riprodotti anche se soddisfano le condizioni riportate sopra.
- Per i nomi dei file non è possibile usare caratteri multibyte o altri codici speciali.
- I dispositivi collegati potrebbero diventare inutilizzabili con questo televisore se si cambiano i nomi dei file o delle cartelle.

Funzioni

Profilo utente

Informazioni

L'impostazione del profilo utente consente di godere dei contenuti consigliati, di Schermata iniz. Pers, Info Bar preferiti, dei servizi cloud ecc.

- Per visualizzare Info Bar

 → [Funzioni > Info Bar](#)

- Per utilizzare [my Stream](#)

 → [Funzioni > Profilo utente > my Stream](#)

= Nota =

- Per utilizzare completamente questa funzione, è necessario un ambiente di rete a banda larga.

Impostazioni

È possibile creare e modificare un profilo utente.

■ Per modificare un profilo utente

1. Visualizzare il menu principale con **MENU**.
2. Selezionare **Impostazione > Impostazioni utente** con Δ / ∇ e premere **OK** per accedere.
3. Selezionare un utente con \triangleleft / \triangleright e premere **OK** per accedere.
 - Per creare un nuovo utente, selezionare **Crea nuovo utente**.
4. Selezionare una delle seguenti opzioni con Δ / ∇ e premere **OK** per accedere.

([La tua icona](#) / [Il tuo nome](#) / [La tua voce](#) / [Il tuo viso](#) / [Home Screen principale](#) / [Account my Home Cloud](#))

5. Seguire le istruzioni visualizzate sullo schermo.
-

[La tua icona](#)

Imposta l'icona utente preferita.

[Il tuo nome](#)

Imposta il nome dell'utente.

[La tua voce](#)

Registra i dati vocali dell'utente per il riconoscimento vocale.

[Il tuo viso](#)

Registra i dati del viso dell'utente per il riconoscimento del viso.

[Home Screen principale](#)

Seleziona la visualizzazione di Schermata iniz. Pers quando si utilizza la funzione Controllo vocale. Per utilizzare questa funzione, è necessario registrare i dati di viso o voce.

[Account my Home Cloud](#)

Configura un account per i servizi cloud.

■ Per eliminare un profilo utente

1. Visualizzare il menu principale con **MENU**.
2. Selezionare **Impostazione > Impostazioni utente** con Δ / ∇ e premere **OK** per accedere.
3. Selezionare un utente con $\triangleleft / \triangleright$ e premere **OK** per accedere.
4. Selezionare **Rimuovi questo utente** con Δ / ∇ e premere **OK** per accedere.
5. Quando è visualizzata la schermata di conferma, selezionare **Sì** con $\triangleleft / \triangleright$ e premere **OK** per impostare.

= Nota =

- Per utilizzare completamente questa funzione, è necessario un ambiente di rete a banda larga.

 → Rete > Connessioni di rete

 → Rete > Impostazioni di rete

my Stream

Offre automaticamente i contenuti consigliati (programmi TV, contenuti internet ecc.).

1. Visualizzare Elenco delle app con **APPS**.
2. Selezionare **my Stream** con Δ / ∇ / \triangleleft / \triangleright e premere **OK** per accedere.
3. Seguire le istruzioni visualizzate sullo schermo.

- Per registrare un contenuto come preferito

 → [Funzioni > Controller touchpad > Il mio pulsante](#)

= Nota =

- Per utilizzare completamente questa funzione, è necessario un ambiente di rete a banda larga.

■ Riconoscimento viso / Riconoscimento impronta vocale

Utilizzando la telecamera incorporata e la funzione Controllo vocale, questo televisore riconosce il viso/la voce e fornisce i contenuti consigliati.

- Per utilizzare questa funzione dire “my Stream” nel microfono del controller touchpad.
- Per utilizzare questa funzione, è necessario impostare un profilo utente e registrare i dati di viso/voce ecc.

 → [Funzioni > Profilo utente > Impostazioni](#)

- Per i dettagli della telecamera incorporata

 → [Funzioni > Telecamera incorporata > Utilizzo della telecamera incorporata](#)

- Per ulteriori dettagli sulla funzione Controllo vocale

 → [Funzioni > Controllo vocale](#)

Info Bar

Informazioni



Rileva automaticamente l'attività umana e visualizza alcuni messaggi o informazioni nella parte inferiore dello schermo. È disponibile anche il controllo vocale.

■ Info Bar

(Esempio)



Area informazioni

- Per utilizzare questa funzione, impostare [Impostazioni Info Bar](#).
 → [Funzioni > Info Bar > Impostazioni](#)
- Per impostare il profilo utente
 → [Funzioni > Profilo utente](#)
- Per utilizzare completamente questa funzione, è necessario un ambiente di rete a banda larga.
- La telecamera e il microfono incorporati sono disponibili quando [Info Bar](#) è impostato su [On](#). Il comando vocale è visualizzato con l'icona “”.

Impostazioni

Questa impostazione consente di scegliere gli elementi per la funzionalità barra informativa.

1. Visualizzare il menu principale con **MENU**.
2. Selezionare **Impostazione > Impostazioni Info Bar** con $\Delta / \nabla / \triangleleft / \triangleright$ e premere **OK** per accedere.
3. Selezionare una delle seguenti opzioni con Δ / ∇ e premere **OK** per accedere.

Info Bar / Sensibilità sensore / Volume effetti sonori

4. Impostare con Δ / ∇ e premere **OK** per memorizzare.
-

Info Bar

(On / Off)

Abilita la funzionalità barra informativa.

- La modifica della configurazione predefinita potrebbe aumentare il consumo di corrente in modalità standby.
-

Sensibilità sensore

(Alta / Bassa)

Regola la sensibilità del sensore attività umana.

Volume effetti sonori

(Alto / Basso / Off)

Regola il volume degli effetti sonori per la funzionalità barra informativa.

= Nota =

- Per utilizzare completamente questa funzione, è necessario un ambiente di rete a banda larga.

 → Rete > Connessioni di rete

 → Rete > Impostazioni di rete

Sensore attività umana

■ Portata del sensore di attività umana

Portata: entro circa 5 m

Orizzontale: entro circa 35°

Verticale (verso l'alto): entro circa 15°

Verticale (verso il basso): entro circa 7,5°

- Questa portata è disponibile quando [Sensibilità sensore](#) è impostato su [Alta](#).

= Nota =

- Il sensore di attività umana rileva la discrepanza tra la temperatura della stanza e quella del corpo umano. La portata potrebbe variare a seconda della temperatura circostante, dei vestiti ecc. Il sensore di attività umana potrebbe erroneamente rilevare fonti di calore quali luce diretta del sole, animali (cane, gatto, ecc.), aria calda proveniente da un condizionatore, bollitori, pentole elettriche, ecc.
- I movimenti laterali o longitudinali possono essere rilevati con facilità, ma l'andare avanti e indietro o movimenti minimi potrebbero non essere rilevati con esattezza.
- Il sensore di attività umana potrebbe non funzionare a dovere quando è presente un oggetto riflettente (specchi, ecc.) a portata, o qualsiasi oggetto posto fra il sensore di attività umana e la persona.

Telecamera incorporata

Utilizzo della telecamera incorporata

La telecamera incorporata può essere utilizzata come uno strumento di comunicazione per applicazioni specifiche quali il riconoscimento del viso, i messaggi video, ecc.

 → [my Home Screen > my Home Screen > Impostazioni](#)

= Nota =

- Considerare che, in alcuni casi, la registrazione audio/video potrebbe essere vietata dalle leggi locali. Il dispositivo deve essere utilizzato esclusivamente in conformità a tutte le norme, i regolamenti e le leggi in vigore.

■ Telecamera incorporata

Appare e scompare automaticamente rispondendo al funzionamento di un'applicazione per fotocamera.

- Non tirare né spingere la fotocamera manualmente.

= Nota =

- La funzionalità di riconoscimento del viso potrebbe non funzionare correttamente in base all'ambiente circostante o alle condizioni di utilizzo (ad esempio in ambienti scuri, ecc.).
- Per le applicazioni come la comunicazione video è necessario un ambiente di rete a banda larga. Verificare che le connessioni e le impostazioni di rete siano state completate.

 → [Rete > Connessioni di rete](#)

 → [Rete > Impostazioni di rete](#)

- Questa funzione è soggetta a modifiche senza preavviso.

Controllo vocale

Operazioni preliminari

La funzione Controllo vocale consente di attivare il televisore (ad esempio selezionando un canale), ricercare i contenuti da varie funzioni, ecc. attraverso il riconoscimento vocale.

- Per utilizzare completamente questa funzione, è necessario un ambiente di rete a banda larga. Verificare che le connessioni e le impostazioni di rete siano state completate.

 → Rete > Connessioni di rete

 → Rete > Impostazioni di rete

- Assicurarsi che l'associazione del controller touchpad sia completata.

 → Funzioni > Controller touchpad > Impostazioni

■ Impostaz. comandi vocali

1. Visualizzare il menu con **MENU**.
 2. Selezionare **Impostazione > Impostaz. comandi vocali > Lingua / Livello riconoscimento vocale / Condizioni servizio** con Δ / ∇ e premere **OK** per accedere.
 3. Impostare con Δ / ∇ / \triangleleft / \triangleright e premere **OK** per memorizzare.
-

Lingua

Selezionare la lingua per la funzione Controllo vocale.

- Tutte le lingue potrebbero non essere disponibili. Quando la lingua selezionata non è supportata, l'opzione **Lingua** viene automaticamente impostata su **Inglese**.
-

Livello riconoscimento vocale

(Elevato / Standard)

Consente di regolare la sensibilità per riconoscere la voce.

Condizioni servizio

Consente di visualizzare i termini di servizio.

= Nota =

- Per utilizzare completamente la funzione Controllo vocale, è necessario disporre di un ambiente di rete a banda larga poiché questa funzione accede al server di riconoscimento vocale mediante la connessione Internet. Anche se si dispone di un ambiente Internet, questa funzione potrebbe non essere disponibile a seconda delle impostazioni proxy. Collegarsi a Internet senza le impostazioni proxy (le impostazioni proxy non sono necessarie per il normale utilizzo domestico. Per informazioni sull'ambiente Internet, rivolgersi al provider di servizi Internet (ISP) o alla società di telecomunicazioni).

Come utilizzare

1. Premere  del controller touchpad.
 - Quando la schermata di conferma viene visualizzata, leggere attentamente e avviare la funzione Controllo vocale.
2. La guida operativa viene visualizzata, quindi seguire le istruzioni visualizzate sullo schermo.
 - Per visualizzare l'elenco del comando vocale
OPTION
 - Per uscire dalla funzione Controllo vocale
BACK/RETURN

= Nota =

- Quando si avvia la funzione Controllo vocale, il livello dell'audio del televisore si abbassa.
- La funzione Controllo vocale potrebbe non funzionare correttamente nelle seguenti condizioni.
 - Pronuncia non chiara e corretta
 - Livello del volume della voce troppo alto o troppo basso.
 - Rumori circostanti
- Frasi diverse da quelle del Controllo vocale potrebbero non essere riconosciute.
- Quando si utilizza la funzione Comandi vocali, si raccomanda di parlare entro circa 15 cm dal microfono integrato del controller touchpad.
- La funzione Controllo vocale è soggetta a modifiche senza preavviso.

Controller touchpad

Informazioni

Il controller touchpad è progettato per semplificare le operazioni, soprattutto per Schermata iniz. Pers o contenuti Internet. Il controller consente di controllare il televisore in maniera intuitiva.

- Il controller touchpad può essere utilizzato per registrare su questo televisore con la tecnologia wireless Bluetooth.
- Al termine della registrazione, è possibile controllare il televisore senza puntarvi contro il controller (tranne Interruttore di accensione / standby).
- Per utilizzare Interruttore di accensione / standby, puntare il controller direttamente verso il ricevitore dei segnali del telecomando del televisore poiché funziona a infrarossi. (Il pulsante può essere azionato senza registrazione.)
- Quando si utilizza la funzione Comandi vocali, si raccomanda di parlare entro circa 15 cm dal microfono del controller touchpad.

Il mio pulsante

Premere  (il mio pulsante) del controller touchpad su [my Stream](#) o altri contenuti disponibili per registrare il contenuto come preferito.





- I preferiti registrati vengono visualizzati su [my Stream](#).

 → [Funzioni](#) > [Profilo utente](#) > [my Stream](#)

- Per selezionare l'utente, impostare [Impostazioni utente](#).

 → [Funzioni](#) > [Profilo utente](#) > [Impostazioni](#)

Impostazioni

1. Visualizzare il menu con **MENU**.
2. Selezionare [Impostazione](#) > [Controller touchpad VIERA](#) con  /  e premere **OK** per accedere.
3. Selezionare una delle seguenti opzioni con  /  e premere **OK** per accedere.

[Accoppiamento](#) / [Impostazioni cursore](#) / [Guida al funzionamento](#)

4. Seguire le istruzioni visualizzate sullo schermo.
-

Accoppiamento

Consente di registrare il controller touchpad (in dotazione) su questo televisore.

- È possibile registrare solo 1 controller touchpad.
-

Impostazioni cursore

Per impostare il cursore del controller touchpad.

Guida al funzionamento

Visualizza la guida operativa del controller touchpad.

Multi-finestra

Informazioni

Consente di visualizzare due finestre alla volta per la visione di programmi televisivi o di un ingresso esterno (AV / COMPONENT / HDMI / DisplayPort) come mostrato di seguito (esempio).

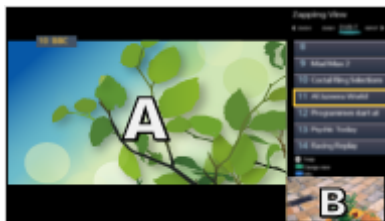

Dual view

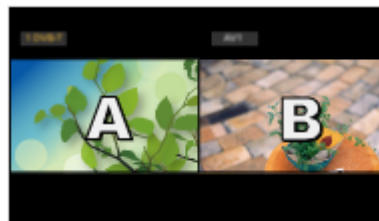
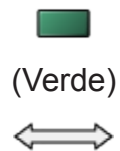

Anteprima

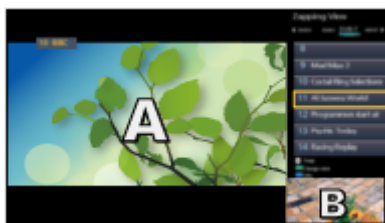

Dual view

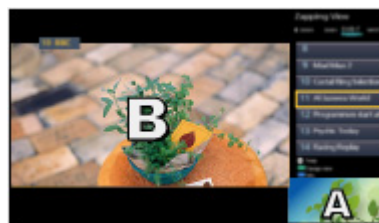

Dual view

- Per scambiare le finestre

OK

- Per uscire dalle finestre multiple

EXIT

Come utilizzare

È possibile selezionare un canale mentre si guarda un altro programma o ingresso esterno.

1. Visualizzare il menu con **MENU**.
2. Selezionare **Immagine** > **Impostazioni schermo** > **Multi-finestra** con Δ / ∇ e premere **OK** per accedere.

■ Dual view

(Esempio)

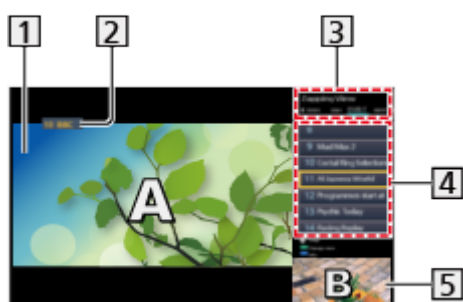

- 1 Schermata principale
- 2 Modalità TV / Modalità di ingresso / Posizione e nome del canale (per la schermata principale)
- 3 Modalità TV / Modalità di ingresso (per la schermata secondaria)
 - È possibile selezionare la modalità TV / modalità di ingresso della schermata secondaria con $\triangleleft / \triangleright$.
- 4 Informazioni sul programma attuale (se disponibili) (per schermata secondaria)
 - È possibile selezionare il programma della schermata secondaria con Δ / ∇ .
- 5 Schermata secondaria / schermata informazioni
 - Premere **■** (Blu) per cambiare la schermata.
 - L'audio proviene soltanto dalla schermata principale.

■ Anteprima



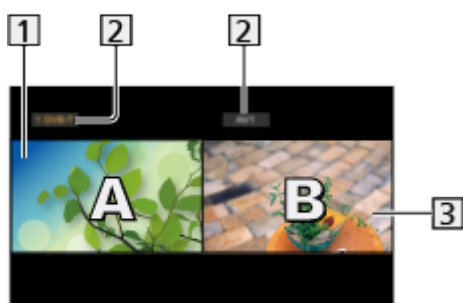

(Esempio)



1 Schermata principale

2 Modalità TV / Modalità di ingresso / Posizione e nome del canale

3 Schermata secondaria

- Premere ◀ / ▶ per selezionare la schermata da utilizzare.
 -  viene visualizzato sullo schermo.
- Per selezionare il suono
 - 1) Visualizzare il menu delle opzioni con **OPTION**.
 - 2) Selezionare **Output audio**. con ▲ / ▼ e premere **OK** per accedere.
 - 3) Selezionare **Principale** / **Sottotitoli** con ▲ / ▼ e premere **OK** per impostare.
 -  viene visualizzato sullo schermo.
- Per confermare o cambiare lo stato attuale **OPTION**
 - Le voci di menu e le opzioni selezionabili variano fra la schermata principale e quella secondaria.
 -  → **Visione > Base > Menu opzioni**
- Per visualizzare / nascondere la guida operativa 

Nota

- Assicurarsi che l'opzione **Modalità Sintonizz. Doppio** sia impostata su **On** in **Sintonia automatica** per visualizzare DVB-S in entrambe le finestre.



→ **Visione > Sintonizzazione e modifica dei canali > Sintonia automatica**

- Non valido in Analogico
- I servizi di dati non sono disponibili in multi-finestra.
- In multi-finestra, non è possibile cambiare il rapporto di aspetto.
- La modalità di ingresso esterno può essere visualizzata solo sulla schermata principale o sulla schermata secondaria.
- Gli ingressi HDMI e DisplayPort sono disponibili solo per la schermata principale.
- Alcuni segnali sono riformattati per una visione adatta sullo schermo.

VIERA Link “HDAVI Control™”

Riassunto di VIERA Link

Avvalersi dell'interoperabilità HDMI aggiuntiva con i prodotti Panasonic dotati della funzione “HDAVI Control™”.

VIERA Link (HDAVI Control) collega il televisore e il componente dotato della funzione VIERA Link e consente il facile controllo, la riproduzione, il risparmio energetico, la creazione di un home theatre, ecc., senza bisogno di impostazioni complicate. Il collegamento dei componenti (Registratore DIGA, Videocamera HD, Lettore theatre, Amplificatore, ecc.) con i cavi HDMI e SCART ne consente l'interfacciamento automatico. Queste funzionalità sono limitate ai modelli dotati di “HDAVI Control” e “VIERA Link”.

- Questo televisore supporta la funzione “HDAVI Control 5”.
- Alcune funzioni potrebbero non essere disponibili a seconda della versione di HDAVI Control del componente usato. Controllare la versione di HDAVI Control del componente collegato.
- “HDAVI Control” VIERA Link, basato sulle funzioni di controllo HDMI, uno standard del settore conosciuto come HDMI CEC (Controllo prodotti elettronici di consumo), è una funzione unica sviluppata e aggiunta da Panasonic. Come tale, non è quindi possibile garantirne il funzionamento con i prodotti di altre marche che supportano lo standard HDMI CEC.
- Le funzioni VIERA Link potrebbero essere disponibili anche con i componenti di altre marche che supportano la funzione HDMI CEC.
- Consultare i rispettivi manuali dei prodotti di altre marche che supportano la funzione VIERA Link.
- Per informazioni sui prodotti Panasonic utilizzabili, rivolgersi al rivenditore Panasonic locale.

■ VIERA Link (per collegamento HDMI)

- Usare un cavo conforme HDMI completamente allacciato.
- Collegare il componente che supporta VIERA Link al terminale HDMI del televisore mediante un cavo HDMI.

Per informazioni sul cavo HDMI per il collegamento di una videocamera HD o fotocamera LUMIX Panasonic, leggere il relativo manuale.

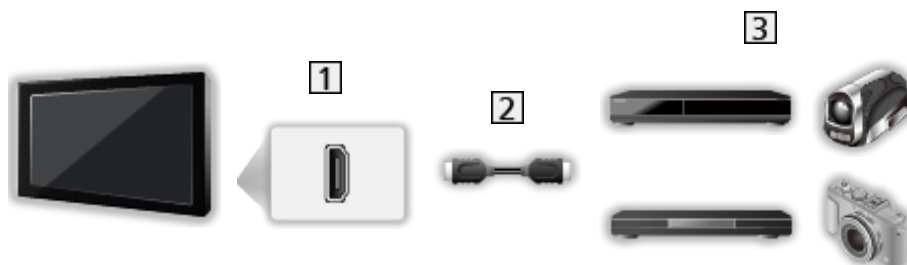

1 Terminale HDMI

2 Cavo HDMI

3 Componente con funzione VIERA Link (Registratore DIGA / Lettore DVD / Lettore Blu-ray Disc / Videocamera HD / Fotocamera LUMIX)

■ Funzionalità disponibili (collegamento HDMI)

Registratore DIGA / Lettore DVD / Lettore Blu-ray Disc

- Riproduzione facile
 - Accensione Link
 - Spegnimento Link
 - Risparmio Energ. Standby*²
 - Standby Intelligente*²
 - Controllo VIERA Link*¹
-

Videocamera HD / Fotocamera LUMIX

- Riproduzione facile
 - Accensione Link
 - Spegnimento Link
 - Controllo VIERA Link*¹
-

*¹ : Per i componenti dotati della funzione “HDAVI Control 2 o successiva”.

*² : Per i componenti dotati della funzione “HDAVI Control 4 o successiva”.

■ VIERA Link (collegamenti HDMI e uscita audio)

- Usare un cavo conforme HDMI completamente allacciato.
- Collegare il componente che supporta VIERA Link al terminale HDMI del televisore mediante un cavo HDMI.
- Usare un cavo SCART completamente allacciato.
- Per l'uscita dell'audio dal televisore, usare il cavo audio digitale ottico o il cavo SCART.

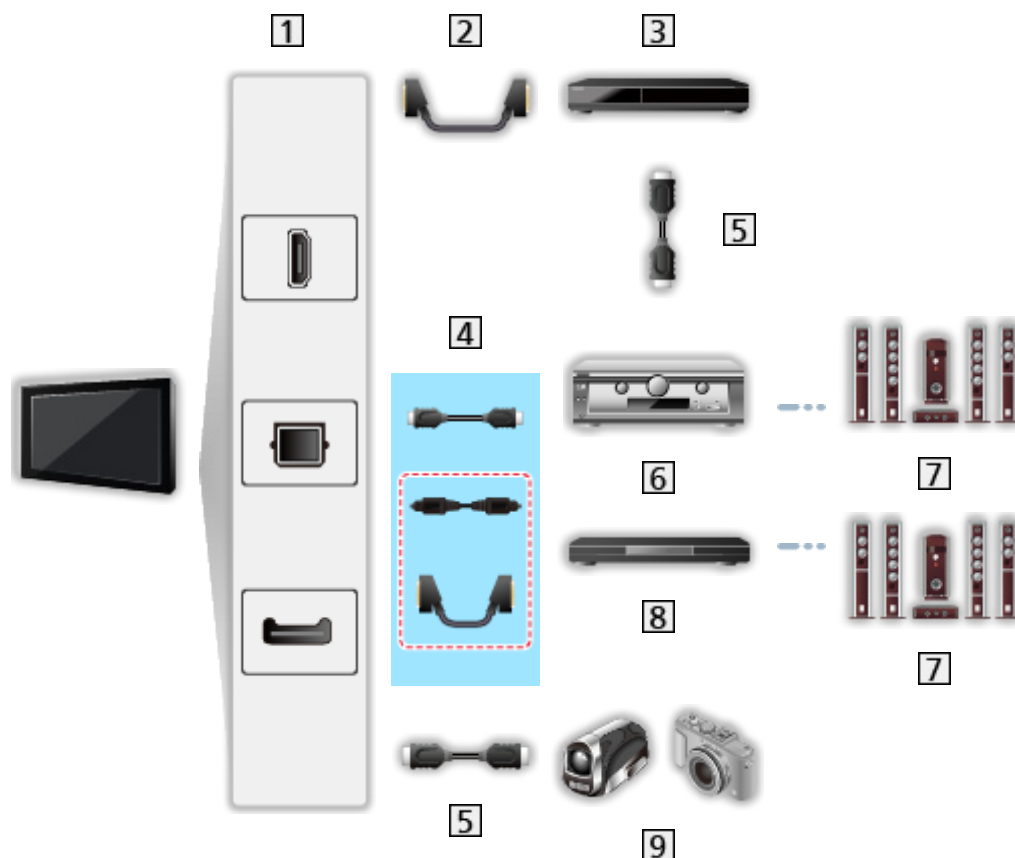

1 Terminale HDMI / DIGITAL AUDIO / Terminale AV1 (SCART)

2 Cavo SCART

- È necessario l'adattatore AV1 (SCART) (in dotazione) durante il collegamento al televisore.

3 Registratore DIGA con funzione VIERA Link

4 Cavo HDMI (Cavo audio digitale ottico* / Cavo SCART*)

- È necessario l'adattatore AV1 (SCART) (in dotazione) durante il collegamento al televisore.

5 Cavo HDMI

6 Amplificatore con funzione VIERA Link

7 Sistema di diffusori

8 Lettore theatre / Blu-ray Disc theatre con funzione VIERA Link

9 Videocamera HD / Fotocamera LUMIX con funzione VIERA Link

*: Se il componente collegato è dotato della funzione “HDAVI Control 5”, non è necessario utilizzare questo cavo audio (Cavo audio digitale ottico / Cavo SCART). In tal caso, collegare l'apparecchio al terminale HDMI2 / HDMI4 del televisore mediante un cavo HDMI e far corrispondere l'impostazione di uscita in [Uscita ARC](#) nel menu Audio.

■ Funzioni disponibili (collegamenti HDMI e uscita audio)

Lettore theatre

- Riproduzione facile*³
 - Accensione Link
 - Spegnimento Link
 - Standby Intelligente*^{2*4}
 - Controllo VIERA Link*¹
 - Selezione altoparlanti
-

Blu-ray Disc theatre

- Riproduzione facile*³
 - Accensione Link
 - Spegnimento Link
 - Risparmio Energ. Standby*²
 - Standby Intelligente*^{2*4}
 - Controllo VIERA Link*¹
 - Selezione altoparlanti
-

Amplificatore

- Spegnimento Link
 - Standby Intelligente*²
 - Selezione altoparlanti
-

*1 : Per i componenti dotati della funzione “HDAVI Control 2 o successiva”.

*2 : Per i componenti dotati della funzione “HDAVI Control 4 o successiva”.

*3 : Durante la riproduzione di un disco

*4 : Tranne che per la visione di un disco

■ Controllo VIERA Link dei dispositivi compatibili

Segue il numero massimo di dispositivi compatibili che possono essere controllati tramite il Controllo VIERA Link. Nel numero sono inclusi i collegamenti agli apparecchi già collegati al televisore.

Ad esempio, il registratore DIGA collegato all'amplificatore che è a sua volta collegato al televisore con un cavo HDMI.

 → [Funzioni > VIERA Link "HDAVI Control™" > Controllo VIERA Link](#)

- Registratore:
Massimo 3 (Registratore DIGA, ecc.)
- Lettore:
Massimo 3 (Lettore DVD, Lettore Blu-ray Disc, Videocamera HD, Fotocamera LUMIX, Fotocamera digitale, Lettore theatre, Blu-ray Disc theatre, ecc.)
- Sistema audio:
Massimo 1 (Lettore theatre, Blu-ray Disc theatre, Amplificatore, ecc.)
- Sintonizzatore:
Massimo 4 (Decoder, ecc.)

Operazioni preliminari

- Collegare il componente che supporta VIERA Link.
- Per i collegamenti VIERA Link
 → [Funzioni > VIERA Link "HDAVI Control™" > Riassunto di VIERA Link](#)
- Usare un cavo conforme HDMI completamente allacciato.
- Usare un cavo SCART completamente allacciato.
- Preparare il componente collegato. Leggere il manuale del componente.
- Impostare **VIERA Link** su **On** nel menu Funzioni.
- Preparare il televisore. Dopo aver effettuato il collegamento, accendere il componente e poi il televisore. Selezionare un ingresso HDMI da **Selezione ingresso** con **AV** e assicurarsi che l'immagine sia visualizzata correttamente (questa impostazione deve essere configurata ogni volta che si verificano le condizioni seguenti).
 - Funzionamento per la prima volta
 - Aggiunta o ricollegamento del componente
 - Cambiamento dell'impostazione

Riproduzione facile

Selezione automatica dell'ingresso: quando si attiva il componente collegato, la modalità di ingresso cambia automaticamente.

Accensione Link

Impostare [Accensione Link](#) su [On](#) in [Impostazioni VIERA Link](#) per utilizzare questa funzione.

Quando il componente collegato avvia la riproduzione o se si attiva il menu diretto del navigatore / funzioni, il televisore si accende automaticamente (Soltanto se il televisore è nella modalità Standby).

Spegnimento Link

Impostare [Spegnimento Link](#) su [On](#) in [Impostazioni VIERA Link](#) per utilizzare questa funzione.

Quando si dispone il televisore nella modalità Standby, anche il componente si dispone automaticamente nella modalità Standby.

- La funzione è attiva anche se il televisore entra automaticamente in modalità Standby con la funzione di standby automatico di corrente.

Risparmio Energ. Standby

Impostare [Risparmio Energ. Standby](#) su [On](#) in [Impostazioni VIERA Link](#) per utilizzare questa funzione.

Il consumo energetico nella modalità Standby del componente collegato viene controllato in sincronizzazione con lo stato di accensione / spegnimento in modo da ridurre il consumo.

Quando si dispone il televisore nella modalità Standby, anche il componente collegato si dispone nella modalità Standby e il consumo di corrente del componente collegato viene automaticamente ridotto al minimo.

Quando si accende il televisore, il componente collegato è ancora nella modalità Standby ma il consumo di corrente aumenta per avviare rapidamente l'apparecchiatura collegata.

- Questa funzione è disponibile soltanto se il componente collegato può modificare il consumo di corrente nella modalità Standby ed è regolato per un consumo superiore.
- Questa funzione è disponibile quando l'opzione [Spegnimento Link](#) è impostata su [On](#).

Standby Intelligente

Impostare **Standby Intelligente** su **On** in **Impostazioni VIERA Link** per utilizzare questa funzione.

Se il televisore è acceso, il componente collegato non usato si dispone automaticamente nella modalità Standby per ridurre il consumo di corrente. Ad esempio, quando si passa a una modalità di ingresso diversa da HDMI o quando si imposta **Selezione altoparlanti** su **TV** (tranne quando si guarda un disco).

- Questa funzione potrebbe non operare correttamente a seconda del componente collegato. In tal caso, impostare a **Off**.

Controllo VIERA Link

Alcune funzioni del componente collegato possono essere controllate con il telecomando del televisore puntandolo verso il ricevitore dei segnali del televisore.

1. Visualizzare Elenco delle app con **APPS**.
2. Selezionare **VIERA Link** con Δ / ∇ / \triangleleft / \triangleright e premere **OK** per accedere.
3. Selezionare **Controllo VIERA Link** con Δ / ∇ e premere **OK** per accedere.
4. Selezionare una delle seguenti opzioni con Δ / ∇ e premere **OK** per accedere.

[Registratore](#) / [Lettore](#) / [Home Cinema](#) / [Videocamera](#) / [LUMIX](#) / [Fotocamera digitale](#) / [Altri](#)

(verrà visualizzato il menu del componente sul quale è stato eseguito l'accesso. La modalità di ingresso cambia automaticamente).

- L'elemento visualizzato dipende dal componente collegato.
 - **Home Cinema** indica Lettore theatre, Blu-ray Disc theatre o Registratore theatre.
 - **Altri** indica decoder.
5. Seguire le istruzioni su schermo per utilizzare il menu dell'apparecchiatura.
 - Verificare che il codice del telecomando sia "73".
 → **Visione > Componente esterno > Controllo con il telecomando del televisore**
 - Per visualizzare la guida operativa
OPTION
(se si accede al prodotto di un altro produttore, è possibile che venga visualizzato il menu Funzioni / Selezione contenuti).
 - La disponibilità dei tasti sul telecomando del televisore dipende dal componente collegato.

■ Se si collegano diversi registratori o lettori

Ciascun registratore / lettore è numerato. Il numero viene assegnato a partire dal numero del terminale HDMI più basso del televisore collegato allo stesso componente. Ad esempio, quando due registratori sono collegati su HDMI2 e HDMI3, il registratore collegato ad HDMI2 viene visualizzato come [Registratore1](#), mentre il registratore collegato ad HDMI3 viene visualizzato come [Registratore2](#).

■ Per l'accesso a un componente non VIERA Link

Il componente collegato viene visualizzato. Anche se è possibile accedere al componente collegato, non è possibile utilizzarlo. Utilizzare il telecomando dell'apparecchiatura collegata.

= Nota =

- In caso di problemi di utilizzo dell'apparecchiatura, controllare le impostazioni e l'apparecchiatura.



→ [Funzioni > VIERA Link "HDAVI Control™" > Riassunto di VIERA Link](#)

- Alcune operazioni potrebbero non essere disponibili in base al componente usato. In questo caso, utilizzare il telecomando dell'apparecchiatura collegata.
- Per informazioni dettagliate sull'utilizzo del componente collegato, leggere il relativo manuale.

Selezione altoparlanti

I diffusori theatre possono essere controllati con il telecomando del televisore puntandolo verso il ricevitore dei segnali del televisore.

1. Visualizzare Elenco delle app con **APPS**.
2. Selezionare **VIERA Link** con Δ / ∇ / \triangleleft / \triangleright e premere **OK** per accedere.
3. Selezionare **Selezione altoparlanti** con Δ / ∇ e premere **OK** per accedere.
4. Selezionare **Home Cinema / TV** con Δ / ∇ e premere **OK** per impostare.

Home Cinema:

L'audio viene riprodotto dai diffusori theatre. Il lettore theatre, il Blu-ray Disc theatre o l'amplificatore si accendono automaticamente se sono nella modalità Standby.

- Il suono dei diffusori del televisore viene silenziato. Quando si spegne il componente, i diffusori del televisore diventano attivati.
- È possibile utilizzare **Volume Su / Giù** e **MUTE**.



TV:

I diffusori del televisore sono attivi.

■ Audio multicanale

Se si desidera l'audio multicanale (ad esempio Dolby Digital 5.1ch) con un amplificatore, effettuare il collegamento con il cavo HDMI e il cavo audio digitale ottico e selezionare **Home Cinema**. Se l'amplificatore è dotato della funzione "HDAVI Control 5", è necessario soltanto effettuare il collegamento con il cavo HDMI al terminale HDMI2 / HDMI4 del televisore e far corrispondere l'impostazione di uscita in **Uscita ARC** nel menu Audio.

Per fruire dell'audio multicanale del registratore DIGA, collegare un cavo HDMI tra il registratore DIGA e l'amplificatore.

= Nota =

- In caso di problemi di utilizzo dell'apparecchiatura, controllare le impostazioni e l'apparecchiatura.

 → [Funzioni > VIERA Link "HDAVI Control™" > Riassunto di VIERA Link](#)

Nota

- Queste funzioni potrebbero non operare correttamente a seconda del componente collegato.
- Le immagini o l'audio potrebbero non trasmessi trasmesse per alcuni secondi quando cambia la modalità di ingresso.
- "HDAVI Control 5" è lo standard più recente dei componenti compatibili HDAVI Control. Questo standard è compatibile con i comuni componenti HDAVI.
- Per confermare la versione di HDAVI Control di questo televisore



→ [Supporto](#) > [Informazioni](#) > [Utilizzo del menu Guida](#)





Sicurezza bambini

Uso di Sicurezza bambini

È possibile bloccare particolari canali / terminali di ingresso AV per limitare l'accesso agli stessi. Quando si seleziona un canale / ingresso bloccato, appare un messaggio. Per visualizzare il canale, immettere il numero PIN.

1. Visualizzare il menu con **MENU**.
2. Selezionare **Impostazione > Sicurezza bambini** con Δ / ∇ e premere **OK** per accedere.
3. Inserire il numero PIN (4 cifre) con **Tasti numerici**.



- Inserire il numero PIN due volte alla prima impostazione.
 - Prendere nota del numero PIN per riferimento futuro.
 - Come numero PIN potrebbe essere memorizzato "0000" come impostazione predefinita a seconda della nazione selezionata.
4. Selezionare **Elenco sicurezza bambini** con Δ / ∇ e premere **OK** per accedere.
 5. Selezionare il canale / l'ingresso con Δ / ∇ e premere **OK** per bloccare.
 -  appare quando un canale / ingresso è bloccato.
 - Per cancellare
 - 1) Selezionare il canale / ingresso bloccato con Δ / ∇ .
 - 2) Premere **OK**.
 - Per disporre i nomi dei canali in ordine alfabetico
 (Rosso)
 - Per bloccare tutto
 (Verde)
 - Per cancellare tutti i blocchi
 (Giallo)
 - Per saltare all'inizio del canale / gruppo di ingresso successivo
 (Blu)

Numero PIN

È possibile cambiare il numero PIN.

1. Selezionare **Cambia il PIN** con Δ / ∇ e premere **OK** per accedere.
2. Inserire due volte un nuovo numero PIN con **Tasti numerici**.



= Nota =

- L'impostazione di **Impostazioni originali** cancella il numero PIN e tutte le impostazioni.

Livello di controllo

Per la visione del programma DVB con informazioni di classificazione superiore all'età selezionata, immettere il numero PIN (a seconda delle emittenti).

1. Selezionare **Livello di controllo** con Δ / ∇ e premere **OK** per accedere.
2. Selezionare un'età per la limitazione dei programmi con Δ / ∇ e premere **OK** per impostare.
 - La disponibilità di questa funzione dipende dalla nazione selezionata.



= Nota =

- L'impostazione di **Impostazioni originali** cancella il numero PIN e tutte le impostazioni.

Funzione Data Service

Uso dell'applicazione per servizi dati

È possibile usufruire dell'applicazione Hybrid Broadcast Broadband TV, ovvero uno dei servizi di dati interattivi della trasmissione digitale.

1. Visualizzare [Selezione TV](#) con **TV**.
2. Selezionare la modalità con Δ / ∇ e premere **OK** per impostare.
[DVB-S](#) / [DVB-C](#) / [DVB-T](#)
3. Visualizzare il menu con **MENU**.
4. Selezionare [Impostazione](#) > [Funzione Data Service](#) > [Servizio](#) con Δ / ∇ e premere **OK** per accedere.
5. Selezionare [Accensione](#) con Δ / ∇ e premere **OK** per impostare.
 - Se l'applicazione è disponibile, appare un messaggio di notifica. Seguire le istruzioni visualizzate sullo schermo.
 - Se un programma dispone dell'applicazione Hybrid Broadcast Broadband TV, viene visualizzato  sulla barra delle informazioni.
 → [Visione](#) > [Base](#) > [Barra delle informazioni](#)
 - Per interrompere l'applicazione
EXIT

Cookie

1. Visualizzare il menu con **MENU**.
 2. Selezionare [Impostazione](#) > [Funzione Data Service](#) > [Memorizza files Cookie](#) / [Elimina files Cookie](#) con Δ / ∇ e premere **OK** per accedere.
-

Memorizza files Cookie

(On / Off)

Consente di memorizzare le informazioni tecniche che un'applicazione di servizio dati lascia nel televisore per riconoscerlo quando la si usa nuovamente.

Elimina files Cookie

Elimina tutte le informazioni tecniche lasciate da un'applicazione di servizio dati.

Nota

- Per usare completamente l'applicazione Hybrid Broadcast Broadband TV, è necessario un ambiente di rete a banda larga. Verificare che le connessioni e le impostazioni di rete siano state completate.

 → Rete > Connessioni di rete

 → Rete > Impostazioni di rete

- La disponibilità dei servizi di dati varia a seconda del paese, dell'area geografica e dell'emittente.
- Non valido nella modalità multi-finestra
- In base all'ambiente di collegamento, la connessione Internet potrebbe essere lenta o non disponibile.
- Questa funzione varia secondo le emittenti. Seguire le istruzioni visualizzate sullo schermo.
- Le istruzioni visualizzate sullo schermo potrebbe non corrispondere ai tasti del telecomando.

Common Interface

Precauzioni

Se sullo schermo viene visualizzato il messaggio crittografato, significa che non sono inseriti il modulo Common Interface (CI) e la smart card necessari per questo servizio.

■ Come inserire il modulo CI e la smart card

- Spegnere il televisore dall'Interruttore principale di accensione / spegnimento prima di inserire o rimuovere il modulo CI.
- Se la smart card e il modulo CI formano un unico gruppo, inserire prima il modulo CI e successivamente la smart card nel modulo CI.
- Inserire o rimuovere il modulo CI completamente nella direzione corretta illustrata.

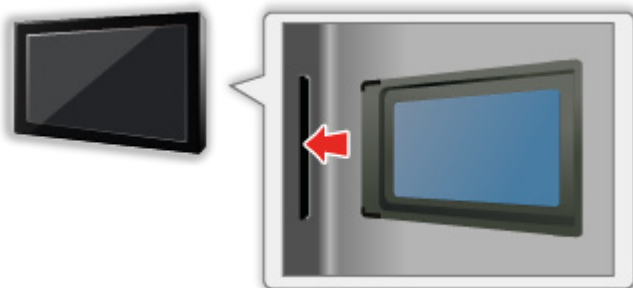

- Rimuovere il modulo CI dal televisore quando posizionato con il display rivolto verso l'alto. Potrebbero verificarsi danni al modulo CI e all'alloggiamento CI.

= Nota =

- Sul mercato potrebbero essere disponibili moduli CI con versioni del firmware obsolete, che non sono totalmente interoperabili con questo televisore CI+ v1.3. In questo caso, rivolgersi al fornitore dei contenuti.

Uso di Common Interface

Il menu del modulo Common Interface consente l'accesso ai software contenuti nei moduli di interfaccia comune (CI).

- Questa funzione potrebbe non essere disponibile in alcune nazioni o regioni.
- I segnali audio e video potrebbero non essere trasmessi, a seconda delle trasmissioni o dei servizi.

Anche se il modulo CI potrebbe consentire l'accesso ad alcuni servizi, questo televisore non garantisce tutti i servizi (ad esempio, canali pay-TV). Utilizzare solo il modulo CI approvato dalle emittenti. Consultare l'operatore/emittente o il produttore del modulo CI per ulteriori informazioni e condizioni sui servizi.

■ Inserire il modulo CI (opzionale)

- Normalmente appaiono i canali criptati. I canali visibili e le relative funzioni dipendono dal modulo CI. Se i canali criptati non appaiono, procedere come segue.
 - Per ulteriori informazioni, vedere il manuale di istruzioni del modulo CI o contattare il fornitore dei contenuti.
1. Visualizzare **Selezione TV** con **TV**.
 2. Selezionare la modalità con Δ / ∇ e premere **OK** per impostare **DVB-C / DVB-T**.
 3. Visualizzare il menu con **MENU**.
 4. Selezionare **Impostazione > Common Interface** con Δ / ∇ e premere **OK** per accedere.
 5. Selezionare **Slot 1: / Slot 2:** con Δ / ∇ , premere **OK** e seguire le istruzioni visualizzate sullo schermo.
- Le istruzioni visualizzate sullo schermo potrebbe non corrispondere ai tasti del telecomando.
 - È anche possibile selezionare il modulo CI per guardare i canali criptati da **Selezione CAM**.

 → **Visione > Base > Menu opzioni**

= Nota =

- Per sintonizzarsi a dovere sui canali criptati, assicurarsi che il modulo CI adatto sia inserito e selezionato.
- Per utilizzare completamente questa funzione (visione, registrazione, ecc.), inserire lo stesso modulo CI in ogni alloggiamento.

Impostazioni originali

Impostazioni originali

Consente di ripristinare le condizioni originali del televisore, ad esempio senza la sintonizzazione dei canali.

Vengono ripristinate tutte le impostazioni tranne [Installazione dispositivo USB](#) (impostazioni canali, immagini, audio ecc.).

1. Visualizzare il menu con **MENU**.
2. Selezionare [Impostazione](#) > [Menu sistema](#) > [Impostazioni originali](#) con Δ / ∇ e premere **OK** per accedere.
 - Il numero PIN di sicurezza bambini è richiesto a seconda del Paese. Se si dimentica il PIN cambiato, inserire "6969" come numero PIN.
 → [Funzioni](#) > [Sicurezza bambini](#) > [Numero PIN](#)
3. Quando è visualizzata la schermata di conferma, selezionare [Sì](#) con \triangleleft / \triangleright e premere **OK** per impostare.
4. Seguire le istruzioni visualizzate sullo schermo.
 - [Sintonia automatica](#) verrà avviato automaticamente.

= Nota =

- Per sintonizzare soltanto i canali TV, ad esempio dopo un trasloco, impostare [Sintonia automatica](#).

 → [Visione](#) > [Sintonizzazione e modifica dei canali](#) > [Sintonia automatica](#)

Aggiornamento del software TV

Informazioni

È possibile che venga rilasciata una nuova versione scaricabile del software per migliorare le prestazioni o le operazioni del televisore.

Se è disponibile un aggiornamento, viene visualizzato un messaggio di notifica se il canale dispone di informazioni di aggiornamento.

- Per installare nuovo software, selezionare **Standby / Ora** con ◀ / ▶ e premere **OK** per impostare.

Standby:

Installa il nuovo software in condizioni di standby.

Ora:

Installa adesso il nuovo software.

Aggiornamento automatico

Il nuovo software può essere aggiornato automaticamente.

1. Visualizzare il menu con **MENU**.
2. Selezionare **Impostazione > Menu sistema > Aggiorn. sistema > Ric. aggiorn. autom. in standby** con ▲ / ▼ e premere **OK** per accedere.
3. Selezionare l'ora con ▲ / ▼ e premere **OK** per impostare.
 - Se sono disponibili aggiornamenti del software, appare un messaggio di notifica. Per installare nuovo software, selezionare **Standby / Ora** con ◀ / ▶ e premere **OK** per impostare.

Standby:

Installa il nuovo software in condizioni di standby.

Ora:

Installa adesso il nuovo software.

- Se si esegue **Aggiorn. sistema**, il software viene aggiornato (potrebbe modificare le funzioni del televisore). Se si preferisce evitarlo, impostare **Ric. aggiorn. autom. in standby** su **Off**.
- L'aggiornamento automatico non può essere eseguito alle seguenti condizioni:
 - Televisore spento con Interruttore principale di accensione / spegnimento
 - Registrazione in corso.

= Nota =

- Il download potrebbe richiedere alcune ore.
- Durante il download e l'aggiornamento del software, NON spegnere il televisore.
- Un messaggio di notifica potrebbe essere un promemoria. In tal caso, vengono visualizzate le informazioni del programma (la data a partire dalla quale è possibile usare la nuova versione). L'aggiornamento può essere prenotato. L'aggiornamento non comincia se il televisore è spento.

Aggiornamento manuale

Il nuovo software può essere aggiornato manualmente.

1. Visualizzare il menu con **MENU**.
2. Selezionare **Impostazione > Menu sistema > Aggiorn. sistema > Ricerca aggiornamento sistema** con Δ / ∇ e premere **OK** per accedere.
3. Cerca un aggiornamento (per diversi minuti) e visualizza un messaggio corrispondente se presente.
4. Download con **OK**.

= Nota =

- Il download potrebbe richiedere alcune ore.
- Durante il download e l'aggiornamento del software, NON spegnere il televisore.

Impostazione dei caratteri

Utilizzo dei tasti numerici

I caratteri possono essere immessi usando i **Tasti numerici** per le opzioni a immissione libera.

Premere ripetutamente **Tasti numerici** fino a quando viene visualizzato il carattere desiderato.

1 : . @ / 1 ! : # + - * _ () “ ‘ % & ? , ; = \$ [] ~ < > { } | ` ^ \

2 : a b c 2 A B C à À

3 : d e f 3 D E F è é È É

4 : g h i 4 G H I ì í Î Ï

5 : j k l 5 J K L ï Ĩ

6 : m n o 6 M N O ò ó Ò Ó

7 : p q r s 7 P Q R S

8 : t u v 8 T U V ù ú Ù Ú

9 : w x y z 9 W X Y Z

0 : Spazio 0

- Il carattere viene immesso automaticamente se lo si lascia per 1 secondo.
- I caratteri possono anche essere immessi premendo per meno di 1 secondo **OK** o altri **Tasti numerici**.
- I caratteri potrebbero variare in base alle opzioni di immissione.

Dispositivi Bluetooth

Configurazione Bluetooth

È possibile utilizzare le tastiere* e i mouse* Bluetooth con il televisore impostando [Configurazione Bluetooth](#) nel menu Funzioni.

*: È possibile utilizzare mouse e tastiere conformi a HID (Human Interface Device Profile).

- Per ulteriori informazioni sui dispositivi, visitare il seguente sito Web.

<http://panasonic.net/viera/support> (solo in inglese)

1. Visualizzare il menu con **MENU**.
2. Selezionare [Impostazione](#) > [Configurazione Bluetooth](#) > [Dispositivi](#) con **△** / **▽** e premere **OK** per accedere.

Dispositivi

Ricerca i dispositivi disponibili e ne visualizza lo stato.

Non accoppiato:

Il dispositivo non è registrato. Per l'uso con il televisore, registrare il dispositivo seguendo le istruzioni a schermo.

Connesso:

Il dispositivo è registrato e può essere utilizzato con il televisore.

Non collegato:

Il dispositivo è già registrato ma non è collegato al televisore. Verificare che il dispositivo sia acceso e impostato in un'area disponibile.

-
- Questa configurazione non è stata progettata per gli occhiali 3D e il controller touchpad che supportano la tecnologia wireless Bluetooth.

Tastiera

Tastiera

- Le tastiere che richiedono driver non sono supportate.
- Per modificare la lingua, impostare [Configuraz. tastiera](#).
 - 1) Visualizzare il menu con **MENU**.
 - 2) Selezionare [Impostazione](#) > [Menu sistema](#) > [Configuraz. tastiera](#) con Δ / ∇ e premere **OK** per accedere.
 - 3) Selezionare la lingua con Δ / ∇ e premere **OK** per impostare.
- I caratteri potrebbero non essere visualizzati correttamente sullo schermo del televisore a seconda della tastiera collegata o della relativa configurazione.
- Alcuni dei tasti sulle tastiere corrispondono a operazioni eseguibili dal telecomando.



Tastiera	Telecomando
$\uparrow / \downarrow / \leftarrow / \rightarrow$	$\Delta / \nabla / \triangleleft / \triangleright$
Invio	OK
Backspace	BACK/RETURN
Esc	EXIT
0 - 9 / Caratteri	Tasti numerici
F1	HOME
F2	APPS
F3	MENU
F4	AV
F5 / F6	Canale Giù / Su
F7 / F8	Volume Giù / Su
F9 / F10 / F11 / F12	Tasti colorati

Impostazioni

Menu delle impostazioni

Come utilizzare

I vari menu consentono di configurare le impostazioni per le immagini, l'audio e altre funzioni.

1. Visualizzare il menu con **MENU**.
 - Le opzioni visualizzate variano in base al segnale di ingresso.
 2. Selezionare il menu con Δ / ∇ e premere **OK** per accedere.
 3. Selezionare le opzioni con Δ / ∇ e premere **OK** per accedere.
 - È possibile selezionare soltanto le opzioni disponibili.
 - È anche possibile accedere da **eHelp** premendo  (Rosso) in corrispondenza di ciascuna voce (se disponibile).
- È possibile selezionare fra le alternative con Δ / ∇ e premere **OK** per impostare.
 - È possibile regolare utilizzando la barra di scorrimento con \triangleleft / \triangleright e premere **OK** per impostare.
 - È possibile passare alla schermata successiva con **OK**.
 - Per alcune opzioni è possibile immettere liberamente nomi o numeri.
 - 1) Immettere i caratteri uno ad uno con Δ / ∇ / \triangleleft / \triangleright e premere **OK** per impostare.
 - È possibile impostare i caratteri utilizzando **Tasti numerici**.
 → [Funzioni > Impostazione dei caratteri > Utilizzo dei tasti numerici](#)
 - 2) Premere **BACK/RETURN** per memorizzare.
 - Per ripristinare le impostazioni
 - Per inizializzare solo le impostazioni dell'immagine o dell'audio, selezionare **Impostazioni originali** nel menu Immagine o nel menu Audio.
 - Per inizializzare tutte le impostazioni, selezionare **Impostazioni originali**.
 → [Funzioni > Impostazioni originali](#)
 - Per uscire dalla schermata del menu
EXIT

- Per tornare alla schermata precedente

BACK/RETURN

- Per cambiare le pagine dei menu



- Per cambiare il tipo di colore delle visualizzazioni a schermo, impostare [Colore display](#).

 → [my Home Screen](#) > [my Home Screen](#) > [Colore display](#)

= Nota =

- Le opzioni dei menu e le opzioni selezionabili variano a seconda della modalità (modalità del televisore, Media Player, servizi di rete, ecc.).
- Durante la trasmissioni di contenuti in formato 4K, alcune impostazioni nel menu Immagine potrebbero influire anche sulla schermata del menu.

■ Uso dei tasti del pannello di controllo

1. Tenere premuto Tasto INPUT/OK/HOLD for MENU per 3 secondi per visualizzare il menu.
2. Selezionare e impostare con i tasti del pannello di controllo seguenti.
 - Per spostare il cursore / selezionare una gamma di opzioni / selezionare una voce di menu (solo su e giù) / regolare i livelli (solo destra e sinistra)

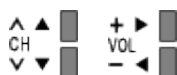

- Per accedere ai menu / memorizzare le impostazioni dopo l'esecuzione delle regolazioni o l'impostazione delle opzioni con Tasto INPUT/OK/HOLD for MENU

Immagine

Modo Immagine

Per selezionare la modalità immagine preferita per ogni ingresso.

([Dinamico](#) / [Normale](#) / [Cinema](#) / [THX Cinema](#) / [THX Bright Room](#) / [True Cinema](#) / [Monitor](#) / [Personalizza](#) / [Professionale1](#) / [Professionale2](#))

 → [Visione](#) > [Per ottenere immagini ottimali](#) > [Modo Immagine](#)

Impostazioni di base

[Retro illuminazione](#), [Contrasto](#), [Luminosità](#), [Colore](#), [Tinta](#), [Nitidezza](#)

Consente di regolare i livelli di queste opzioni secondo le proprie preferenze.

 → [Visione](#) > [Per ottenere immagini ottimali](#) > [Impostazioni di base](#)

- [Nitidezza](#) non è disponibile se [1080p pixel-by-4pixel](#) è impostato su [On](#).

Temperatura colore

Consente di impostare la tonalità generale del colore delle immagini (più blu - più rosso).

 → [Visione](#) > [Per ottenere immagini ottimali](#) > [Impostazioni di base](#)

Colore intenso

([On](#) / [Off](#))

Per regolare automaticamente i colori rendendoli vividi.

 → [Visione](#) > [Per ottenere immagini ottimali](#) > [Impostazioni di base](#)

Rimasterizzazione colore

([Max](#) / [Min](#) / [Off](#))

Visualizza le immagini vivide con la gamma di colori espansa.

 → [Visione](#) > [Per ottenere immagini ottimali](#) > [Impostazioni di base](#)

- Per ingresso HDMI o contenuti video di Media Player
 - Non valido quando [Modo Immagine](#) corrisponde alle modalità THX
-

Effetto pellic. inverti.

(Max / Min / Off)

Consente di applicare un effetto all'immagine, ad esempio una pellicola invertibile per i contenuti fotografici.

 → [Visione](#) > [Per ottenere immagini ottimali](#) > [Impostazioni di base](#)

- Per ingresso HDMI o contenuti foto di Media Player
 - Non valido quando [Modo Immagine](#) corrisponde alle modalità THX
-

Funz. Adaptive Backlight

Controlla in modo automatico il livello di retroilluminazione in base alle immagini.

 → [Visione](#) > [Per ottenere immagini ottimali](#) > [Impostazioni di base](#)

- Non valido nella modalità multi-finestra
-

Formato 16:9

(Dimmer / Normale)

Consente di regolare il livello di nero dell'area letterbox (anamorfica) per la visione di film, ecc.

 → [Visione](#) > [Per ottenere immagini ottimali](#) > [Impostazioni di base](#)

Ottimizzatore risoluzione

(Auto / Massimo / Medio / Minimo / Off)

Consente di migliorare la risoluzione dell'immagine per renderla più nitida.

 → [Visione](#) > [Per ottenere immagini ottimali](#) > [Impostazioni di base](#)

- Non valido quando [1080p pixel-by-4pixel](#) è impostato su [On](#)
-

Ottimizza i sottotitoli

(Auto / Massimo / Medio / Minimo / Off)

Consente di smussare il profilo della didascalia. Indicato in particolare per contenuti a bassa risoluzione.

 → [Visione](#) > [Per ottenere immagini ottimali](#) > [Impostazioni di base](#)

- Non valido in modalità 3D o quando [1080p pixel-by-4pixel](#) è impostato su [On](#)
-

Miglioramento brillantezza

(Massimo / Medio / Minimo / Off)

Consente di migliorare il contrasto delle immagini localmente per aumentarne la brillantezza.

 → [Visione](#) > [Per ottenere immagini ottimali](#) > [Impostazioni di base](#)

- Non valido in modalità 3D o quando [1080p pixel-by-4pixel](#) è impostato su [On](#)

Intelligent Frame Creation

(Massimo / Medio / Minimo / Off)

Consente di compensare automaticamente la velocità dei fotogrammi dell'immagine e rimuovere i tremolii per rendere nitide le immagini.

 → [Visione](#) > [Per ottenere immagini ottimali](#) > [Impostazioni di base](#)

- A seconda dei contenuti, le immagini potrebbero essere disturbate. Per impedire il disturbo, modificare l'impostazione.
- Non valido nella modalità multi-finestra, per i contenuti fotografici dei servizi di Media Player/di rete, quando [Modalità gioco](#) è impostato su [On](#) o quando il formato è impostato su [Horizontal Full](#)

24p Smooth Film

(Massimo / Medio / Minimo / Off)

Compensa automaticamente la velocità dei fotogrammi dell'immagine per rendere nitide le immagini di filmati sorgente 24p.

 → [Visione](#) > [Per ottenere immagini ottimali](#) > [Impostazioni di base](#)

- Questa funzione è disponibile solo per l'ingresso del segnale 24p e viene visualizzata al posto di [Intelligent Frame Creation](#).
- Non valido nella modalità multi-finestra, per i contenuti fotografici dei servizi di Media Player/di rete, quando [Modalità gioco](#) è impostato su [On](#) o quando il formato è impostato su [Horizontal Full](#)

Sensore ambientale

Funzione di controllo automatico della luminosità

Per regolare automaticamente le impostazioni delle immagini in base alle condizioni ambientali di illuminazione.

(On / Off)

 → [Visione](#) > [Per ottenere immagini ottimali](#) > [Sensore ambientale](#)

Impostazioni di riduzione del disturbo

Noise Reduction

(Auto / Massimo / Medio / Minimo / Off)

Consente di ridurre il disturbo delle immagini.

 → [Visione](#) > [Per ottenere immagini ottimali](#) > [Impostazioni di riduzione del disturbo](#)

MPEG Remaster

(Auto / Massimo / Medio / Minimo / Off)

Consente di ridurre il tremolio nei contorni delle immagini e di bloccare il disturbo.

 → [Visione](#) > [Per ottenere immagini ottimali](#) > [Impostazioni di riduzione del disturbo](#)

Impostazioni avanzate

È possibile regolare e impostare le impostazioni dettagliate dell'immagine.

 → [Visione](#) > [Per ottenere immagini ottimali](#) > [Impostazioni avanzate](#)

Questa funzione è disponibile quando l'opzione [Modo Immagine](#) è impostata su [Cinema](#), [True Cinema](#), [Monitor](#), [Personalizza](#) o [Professionale 1 / 2](#).

Opzioni

Modalità gioco

(On / Off)

Consente di produrre immagini adatte per il segnale di risposta rapida nei videogiochi.

 → [Visione](#) > [Per ottenere immagini ottimali](#) > [Opzioni](#)

- Non valido nella modalità TV o multi-finestra
-

Modalità Film Cadence

(On / Off)

Per migliorare la risoluzione verticale delle immagini dei filmati.

 → [Visione](#) > [Per ottenere immagini ottimali](#) > [Opzioni](#)

- Questa funzione è disponibile per i segnali interlacciati (tranne nella modalità multi-finestra, nei servizi di rete o quando [Modalità gioco](#) è impostato su [On](#)).
-

1080p Pure Direct

(On / Off)

Per riprodurre la qualità originale dell'immagine in dettaglio per il segnale di ingresso 1080p (HDMI / DisplayPort).

 → [Visione](#) > [Per ottenere immagini ottimali](#) > [Opzioni](#)

- Non utilizzabile in modalità 3D, in modalità multi-finestra o quando [1080p pixel-by-4pixel](#) è impostato su [On](#)
-

4K Pure Direct

(On / Off)

Per riprodurre la qualità originale dell'immagine in dettaglio per il segnale di ingresso 4K (HDMI / DisplayPort).

 → [Visione](#) > [Per ottenere immagini ottimali](#) > [Opzioni](#)

- Non utilizzabile nella modalità 3D o multi-finestra
-

1080p pixel-by-4pixel

(On / Off)

Visualizzazione in modalità pixel-by-pixel per rendere l'immagine più nitida per il segnale 1080p.

 → [Visione](#) > [Per ottenere immagini ottimali](#) > [Opzioni](#)

- Per ingresso DisplayPort e HDMI
 - Non tutte le immagini possono essere visualizzate con precisione in modalità pixel-by-pixel.
 - Non utilizzabile nella modalità 3D o multi-finestra
-

Tipo contenuto HDMI

([Grafiche](#) / [Foto](#) / [Auto](#) / [Off](#))

Consente di regolare le impostazioni dell'immagine per ciascun ingresso HDMI in base al tipo di contenuto selezionato.

 → [Visione](#) > [Per ottenere immagini ottimali](#) > [Opzioni](#)

- Per l'ingresso HDMI
-

Contenuto da DisplayPort

(Grafiche / Foto / Off)

Consente di regolare le impostazioni dell'immagine dell'ingresso DisplayPort in base al tipo di contenuto selezionato.

 → [Visione](#) > [Per ottenere immagini ottimali](#) > [Opzioni](#)

- Per ingresso DisplayPort
-

Range RGB HDMI

(Auto / Full / Normale)

Consente di regolare il livello di nero dell'immagine per ogni ingresso HDMI.

 → [Visione](#) > [Per ottenere immagini ottimali](#) > [Opzioni](#)

- Per l'ingresso HDMI
-

Range RGB DisplayPort

(Auto / Full / Normale)

Consente di regolare il livello di nero dell'immagine per l'ingresso DisplayPort.

 → [Visione](#) > [Per ottenere immagini ottimali](#) > [Opzioni](#)

- Per ingresso DisplayPort
-

Sistema di colore AV

(Auto / PAL / SECAM / M.NTSC / NTSC)

Consente di selezionare il sistema di colore opzionale in base ai segnali video.

 → [Visione](#) > [Per ottenere immagini ottimali](#) > [Opzioni](#)

- Per l'ingresso AV
-

3D-COMB

(On / Off)

Per conferire maggiore vividezza alle immagini ferme o al rallentatore.

 → [Visione](#) > [Per ottenere immagini ottimali](#) > [Opzioni](#)

- Per la ricezione dei segnali PAL / NTSC nella modalità TV o da connessione composita

Impostazioni schermo

Overscan 16:9

(On / Off)

Consente di selezionare l'area dello schermo che visualizza l'immagine per il formato 16:9.

 → [Visione](#) > [Per ottenere immagini ottimali](#) > [Impostazioni schermo](#)

- Non valido per i contenuti in formato 4K, per i servizi di rete o quando [1080p pixel-by-4pixel](#) è impostato su [On](#)
-

H-Size

(H-Size1 / H-Size2)

Consente di cambiare l'intervallo di visualizzazione orizzontale per ridurre il disturbo sul bordo laterale dell'immagine.

 → [Visione](#) > [Per ottenere immagini ottimali](#) > [Impostazioni schermo](#)

- Per la modalità TV, ingressi AV, HDMI e DisplayPort
 - Non valido per i contenuti in formato 4K, per la modalità 3D o quando [1080p pixel-by-4pixel](#) è impostato su [On](#)
-

Regolazione zoom

Consente di regolare la posizione verticale e le dimensioni quando l'impostazione del formato è su [N-Zoom](#), [Sidecut N-Zoom](#), [Zoom](#) o [Sidecut Zoom](#).

 → [Visione](#) > [Per ottenere immagini ottimali](#) > [Impostazioni schermo](#)

- Non valido per i contenuti in formato 4K
-

Multi-finestra

Visualizza due finestre contemporaneamente.

 → [Funzioni](#) > [Multi-finestra](#) > [Come utilizzare](#)

Schermo

(On / Off)

Per spegnere lo schermo quando si seleziona [Off](#).

 → [Visione](#) > [Per ottenere immagini ottimali](#) > [Impostazioni schermo](#)

Impostazioni 3D

Rilevamento 3D

(On (Avanzamento) / On / Off)

Seleziona se passare alla modalità 3D automaticamente o meno.

 → [Visione > 3D > Impostazioni 3D](#)

Messaggio di segnal. 3D

(On / Off)

Seleziona se avvisare con un messaggio quando viene trovato o meno un segnale con formato 3D.

 → [Visione > 3D > Impostazioni 3D](#)

- Non valido quando [Rilevamento 3D](#) è impostato su [On \(Avanzamento\)](#)
 - Per ingresso DVB, Component, HDMI e DisplayPort
-

Freq. aggiorn. imm. 3D

(Auto / 100Hz / 120Hz)

Per ridurre i tremolii e le vibrazioni delle immagini 3D quando si utilizzano gli occhiali 3D.

 → [Visione > 3D > Impostazioni 3D](#)

2D→3D Profondità

(Massimo / Medio / Minimo)

Consente di selezionare un livello di profondità dell'immagine 3D per la visualizzazione delle immagini 2D convertite.

 → [Visione > 3D > Impostazioni 3D](#)

Regolazione 3D

(On / Off)

Regolazione dell'effetto 3D (tranne nella modalità [2D→3D](#))

 → [Visione > 3D > Impostazioni 3D](#)

L/R picture Swap

(L/R (Normal) / R/L (Reversed))

Consente di cambiare le immagini per l'occhio sinistro e destro (tranne nella modalità [2D→3D](#)).

 → [Visione > 3D > Impostazioni 3D](#)

Contorni morbidi

(On / Off)

Selezionare **On** se si ritiene che i contorni di un'immagine non siano sufficientemente uniformi (tranne in modalità **2D→3D**).

 → [Visione > 3D > Impostazioni 3D](#)

Precauzioni di sicurezza

Consente di visualizzare le precauzioni relative alla visione di immagini 3D.

 → [Visione > 3D > Impostazioni 3D](#)

Impostazioni Blocco

Blocca le impostazioni di **Professionale1 / 2** per ciascun ingresso.

 → [Visione > Per ottenere immagini ottimali > Impostazioni Blocco](#)

Copia regolazione

Consente di copiare le impostazioni **True Cinema**, **Monitor**, **Personalizza**, **Professionale1** o **Professionale2** selezionate in quelle di un altro ingresso.

 → [Visione > Per ottenere immagini ottimali > Copia regolazione](#)

Impostazioni originali

Consente di ripristinare la Modalità di visualizzazione immagine alle impostazioni predefinite.

Audio

Modo audio

Per selezionare la modalità sonora preferita per ogni ingresso.

([Standard](#) / [Musica](#) / [Ambiente](#) / [Utente](#))

 → [Visione](#) > [Per ottenere un audio ottimale](#) > [Modalità audio](#)

Impostazioni di base

Bassi

Consente di regolare il livello per accrescere o ridurre l'uscita dei suoni più bassi.

 → [Visione](#) > [Per ottenere un audio ottimale](#) > [Impostazioni di base](#)

Acuti

Consente di regolare il livello per accrescere o ridurre l'uscita dei suoni più alti.

 → [Visione](#) > [Per ottenere un audio ottimale](#) > [Impostazioni di base](#)

Equalizzatore

Per regolare il livello della frequenza in base alla qualità audio preferita.

 → [Visione](#) > [Per ottenere un audio ottimale](#) > [Impostazioni di base](#)

Bilanciamento

Per regolare il livello del volume dei diffusori destro e sinistro.

 → [Visione](#) > [Per ottenere un audio ottimale](#) > [Impostazioni di base](#)

Surround

([Stadio](#) / [Hall](#) / [Naturale](#) / [Off](#))

Consente di selezionare le impostazioni audio surround.

 → [Visione](#) > [Per ottenere un audio ottimale](#) > [Impostazioni di base](#)

Incremento bassi

([On](#) / [Off](#))

Migliora l'effetto dei suoni bassi.

 → [Visione](#) > [Per ottenere un audio ottimale](#) > [Impostazioni di base](#)

Rimasterizzato in digit.

(On / Off)

Compensa un segnale audio compresso per riprodurre la qualità originale del suono.

 → [Visione](#) > [Per ottenere un audio ottimale](#) > [Impostazioni di base](#)

Impostazioni del volume

Impostazione altoparlanti

(TV Speaker / Cuffie / Off)

Seleziona l'uscita audio per regolare il volume. Impostare su **Off** quando si utilizzano gli altoparlanti esterni.

 → [Visione](#) > [Per ottenere un audio ottimale](#) > [Impostazioni del volume](#)

Volume cuffia

Consente di regolare il volume della cuffia.

 → [Visione](#) > [Per ottenere un audio ottimale](#) > [Impostazioni del volume](#)

Auto Gain Control

(On / Off)

Regola automaticamente le grandi differenze nei livelli dell'audio tra i canali e gli ingressi.

 → [Visione](#) > [Per ottenere un audio ottimale](#) > [Impostazioni del volume](#)

Cor. Volume

Per regolare il volume di ciascun canale individuale o la modalità di ingresso.

 → [Visione](#) > [Per ottenere un audio ottimale](#) > [Impostazioni del volume](#)

Distanza speaker dal muro

(Fino a 30 cm / Più di 30 cm)

Per compensare il suono di bassa frequenza causato dalla distanza tra i diffusori e la parete.

 → [Visione](#) > [Per ottenere un audio ottimale](#) > [Impostazioni del volume](#)

Guida vocale

Guida vocale

(On / Off)

Impostare **On** per abilitare una guida vocale delle funzioni di base (messaggi sullo schermo ecc.) per gli utenti ipovedenti.

 → [Visione > Per ottenere un audio ottimale > Guida vocale](#)

Velocità

(Veloce / Normale / Lento)

Seleziona la velocità di lettura della guida vocale.

 → [Visione > Per ottenere un audio ottimale > Guida vocale](#)

Volume

(Massimo / Medio / Minimo)

Seleziona il volume della guida vocale.

 → [Visione > Per ottenere un audio ottimale > Guida vocale](#)

Lingua

Cambia la lingua della guida vocale.

 → [Visione > Per ottenere un audio ottimale > Guida vocale](#)

Livello utente

(Principiante / Esperto)

Seleziona il livello di verbosità della guida vocale.

 → [Visione > Per ottenere un audio ottimale > Guida vocale](#)

Web Browser

(On / Off)

Impostare su **On** per abilitare la guida vocale dei contenuti di rete nella funzionalità browser web.

 → [Visione > Per ottenere un audio ottimale > Guida vocale](#)

Descrizione audio

Tipo di audio preferito

(Standard / Descrizione audio)

Impostazioni di narrazione per gli utenti ipovedenti

 → [Visione](#) > [Per ottenere un audio ottimale](#) > [Descrizione audio](#)

- Per DVB
 - Non utilizzabile sulla schermata secondaria in modalità multi-finestra
-

Volume

Regola il volume della descrizione audio.

 → [Visione](#) > [Per ottenere un audio ottimale](#) > [Descrizione audio](#)

- Per DVB
-

Altoparlanti

(Mix / Standard)

Impostare [Mix](#) per attivare la traccia audio di descrizione sugli altoparlanti del televisore.

 → [Visione](#) > [Per ottenere un audio ottimale](#) > [Descrizione audio](#)

- Per DVB
-

Cuffie

(Mix / Standard)

Impostare [Mix](#) per attivare la traccia audio di descrizione sulle cuffie.

 → [Visione](#) > [Per ottenere un audio ottimale](#) > [Descrizione audio](#)

- Per DVB

Impostazioni avanzate

MPX

Per selezionare la modalità audio multiplex (se disponibile).

 → [Visione](#) > [Per ottenere un audio ottimale](#) > [Impostazioni avanzate](#)

- Per Analogico
-

Preferenze audio

([Auto](#) / [Multicanale](#) / [Stereo](#) / [MPEG](#))

Per selezionare l'impostazione iniziale delle tracce audio.

 → [Visione](#) > [Per ottenere un audio ottimale](#) > [Impostazioni avanzate](#)

- Per DVB
-

Selezione SPDIF

([Auto](#) / [PCM](#))

Per selezionare l'impostazione iniziale per il segnale dell'uscita audio digitale dai terminali DIGITAL AUDIO e HDMI2 / HDMI4 (funzione ARC).

 → [Visione](#) > [Per ottenere un audio ottimale](#) > [Impostazioni avanzate](#)

- Per DVB o contenuti video di Media Player / servizi di rete
-

Ritardo SPDIF

Per regolare il ritardo dell'audio in uscita dai terminali DIGITAL AUDIO e HDMI2 / HDMI4 (funzione ARC) se l'audio e l'immagine non sono sincronizzati.

 → [Visione](#) > [Per ottenere un audio ottimale](#) > [Impostazioni avanzate](#)

- Per DVB
-

Ingresso HDMI

([Digitale](#) / [Analogico](#))

Per selezionare il segnale di ingresso appropriato.

 → [Visione](#) > [Per ottenere un audio ottimale](#) > [Impostazioni avanzate](#)

- Per l'ingresso HDMI
-

Ingresso DisplayPort

(Digitale / Analogico)

Per selezionare il segnale di ingresso appropriato.

 → [Visione](#) > [Per ottenere un audio ottimale](#) > [Impostazioni avanzate](#)

- Per ingresso DisplayPort
-

Uscita ARC

(HDMI2 / HDMI4)

Per selezionare le impostazioni del terminale di uscita ARC.

 → [Visione](#) > [Per ottenere un audio ottimale](#) > [Impostazioni avanzate](#)

Impostazioni originali

Consente di ripristinare la modalità audio alle impostazioni predefinite.

Rete

Connessione di rete

Consente di configurare l'impostazione di rete per utilizzare questo televisore nell'ambiente di rete.

 → Rete > Impostazioni di rete > Connessione di rete

Stato rete

Consente di visualizzare e controllare lo stato della rete (Indirizzo MAC, impostazioni correnti della rete, ecc.).

 → Rete > Impostazioni di rete > Stato rete

Impostaz. My Home Cloud

Avvisi

Consente di visualizzare i termini di servizio.

 → Rete > Impostazioni di rete > Impostaz. My Home Cloud

Nome VIERA

Per impostare il nome preferito per il televisore.

 → Rete > Impostazioni di rete > Nome VIERA

Impostaz. App TV Remote

Consente di impostare il controllo del televisore mediante il componente di rete (smartphone, ecc.).

 → Rete > Impostazioni di rete > Impostaz. App TV Remote

Impostazioni coll. rete

Consente di controllare il televisore con i dispositivi collegati alla rete.

 → Rete > Impostazioni di rete > Impostazioni coll. rete

Impostazioni TV Anywhere

Per abilitare la visione di programmi televisivi ed eventi della programmazione timer di questo televisore con l'apparecchiatura di rete (smartphone, ecc.) dall'esterno della rete domestica.

 → Rete > Impostazioni di rete > Impostazioni TV Anywhere

Impostaz. condivis. file

Server condivisione file

(On / Off)

Consente di impostare la condivisione dei file tra il PC e i dispositivi collegati al televisore.

 → [Media Player > Uso di Media Player > Condivisione di file](#)

Elenco dispositivi di rete

Elenca i dispositivi di rete accessibili per la riproduzione dei contenuti in Media Player.

 → [Media Player > Uso di Media Player > Dispositivo di rete](#)

Altre impostazioni

Aggiornamento software

Per verificare la disponibilità di aggiornamenti software dal sito Web Panasonic.

 → [Rete > Impostazioni di rete > Aggiornamento software](#)

Messaggio nuovo software

(On / Off)

Per scegliere se ricevere o meno un messaggio quando viene trovato nuovo software tramite la rete.

 → [Rete > Impostazioni di rete > Messaggio nuovo software](#)

Timer

Timer di spegnimento

Per impostare l'intervallo di tempo prima che il televisore entri automaticamente in modalità Standby.

(90 / 75 / 60 / 45 / 30 / 15 / Off (minuti))

 → [Visione > Base > Timer di spegnimento](#)

Programmazione timer

Per impostare un timer come promemoria di visione o di registrazione di programmi futuri.

 → [Registrazione > Programmazione timer > Impostazione della programmazione timer](#)

- Per DVB

Fuso orario

Per regolare l'ora.

 → [Visione > Base > Regolazione dell'ora](#)

Standby automatico

Porta automaticamente il televisore in modalità Standby per il risparmio energetico quando non si eseguono operazioni per 4 ore.

(On / Off)

 → [Visione > Base > Funzionalità di risparmio energetico](#)

Standby No Segnale

Porta automaticamente il televisore in modalità Standby per impedire un inutile consumo di corrente quando non riceve alcun segnale e non si eseguono operazioni per 10 minuti.

(On / Off)

 → [Visione > Base > Funzionalità di risparmio energetico](#)

Impostazione

Eco Navigation

Per impostare automaticamente il televisore nella modalità di risparmio energia più indicata.

 → [Visione > Base > Funzionalità di risparmio energetico](#)

Impostaz. comandi vocali

Impostazioni per la funzione Controllo vocale

 → [Funzioni > Controllo vocale > Operazioni preliminari](#)

Impostazioni utente

Impostazioni per il profilo utente.

 → [Funzioni > Profilo utente > Impostazioni](#)

Impostazioni Info Bar

Impostazioni per la funzionalità barra informativa.

 → [Funzioni > Info Bar > Impostazioni](#)

Installazione dispositivo USB

Per formattare l'HDD USB o rimuovere in modo sicuro il dispositivo USB.

 → [Registrazione > HDD USB - Impostazione > Impostazione dell'HDD USB](#)

Imposta registrazione

Impostazioni per la funzione di registrazione su HDD USB

 → [Registrazione > HDD USB - Impostazione > Impostazione dell'HDD USB](#)

Controller touchpad VIERA

Accoppiamento

Consente di registrare il controller touchpad (in dotazione) su questo televisore.

 → [Funzioni](#) > [Controller touchpad](#) > [Impostazioni](#)

Impostazioni cursore

Per impostare il cursore del controller touchpad.

 → [Funzioni](#) > [Controller touchpad](#) > [Impostazioni](#)

Guida al funzionamento

Visualizza la guida operativa del controller touchpad.

 → [Funzioni](#) > [Controller touchpad](#) > [Impostazioni](#)

Configurazione Bluetooth

Impostazioni per dispositivi specifici che supportano la tecnologia wireless Bluetooth

 → [Funzioni](#) > [Dispositivi Bluetooth](#) > [Configurazione Bluetooth](#)

Sicurezza bambini

Per applicare il controllo di accesso ai canali o ingressi in modo da impedirne l'accesso.

 → [Funzioni](#) > [Sicurezza bambini](#) > [Uso di Sicurezza bambini](#)

Menu sintonia

Modifica preferiti

Per creare una lista dei canali preferiti.

 → [Visione > Sintonizzazione e modifica dei canali > Modifica preferiti](#)

- Non valido in Analogico
-

Lista canali

Consente di saltare i canali indesiderati o modificare i canali.

 → [Visione > Sintonizzazione e modifica dei canali > Lista canali](#)

Sintonia automatica

Consente la ricerca automatica dei canali ricevibili.

 → [Visione > Sintonizzazione e modifica dei canali > Sintonia automatica](#)

Sintonia manuale

Consente la ricerca manuale dei canali.

 → [Visione > Sintonizzazione e modifica dei canali > Sintonia manuale](#)

Aggiorna lista dei canali

Per aggiornare la lista canali mantenendo le impostazioni.

 → [Visione > Sintonizzazione e modifica dei canali > Aggiorna lista dei canali](#)

- Per DVB
-

Rete preferita

Per selezionare la rete preferita per ciascuna emittente (disponibile solo in alcuni paesi).

 → [Visione > Sintonizzazione e modifica dei canali > Altre impostazioni](#)

- Per DVB-C, DVB-T
-

Messaggio nuovo canale

(On / Off)

Per selezionare se notificare con un messaggio quando viene trovato o meno un nuovo canale.

 → [Visione > Sintonizzazione e modifica dei canali > Messaggio nuovo canale](#)

- Per DVB
-

Canale alternativo

(On / Off)

Selezionare **On** per visualizzare un messaggio che consente il passaggio al servizio disponibile (disponibile solo in alcuni paesi).

 → [Visione > Sintonizzazione e modifica dei canali > Altre impostazioni](#)

- Per DVB-C
-

Stato segnale

Controlla la condizione del segnale.

 → [Visione > Sintonizzazione e modifica dei canali > Stato segnale](#)

- Non valido in Analogico
-

Sistema Antenna

(LNB singolo / MiniDiSEqC / DiSEqC 1.0 / Cavo singolo)

Per impostare il sistema dell'antenna per l'uso di diversi LNB per la ricezione di vari satelliti.

 → [Visione > Sintonizzazione e modifica dei canali > Sintonia automatica](#)

- Per DVB-S
-

Configurazione LNB

Per selezionare il satellite per ciascun LNB.

 → [Visione > Sintonizzazione e modifica dei canali > Sintonia automatica](#)

- Per DVB-S
-

Attenuatore

(On / Off)

Indebolisce automaticamente il segnale DVB-C, al fine di evitare interferenze.

 → [Visione > Sintonizzazione e modifica dei canali > Altre impostazioni](#)

Aggiungi segnale TV

Per aggiungere la modalità TV.

 → [Visione > Sintonizzazione e modifica dei canali > Altre impostazioni](#)

= Nota =

- Le impostazioni in [Menu sintonia](#) sono applicabili solo per la modalità TV selezionata. Il nome del menu varia in base alla modalità TV. ([Menu sintonia DVB-S](#) / [Menu sintonia DVB-C](#) / [Menu sintonia DVB-T](#) / [Menu sintonia Analogica](#))

Lingua

Lingua OSD

Per cambiare la lingua delle indicazioni visualizzate sullo schermo.

 → [Visione](#) > [Base](#) > [Lingua](#)

Audio preferito 1 / 2

Per selezionare la prima e seconda lingua preferita per il multiaudio DVB (a seconda dell'emittente).

 → [Visione](#) > [Base](#) > [Lingua](#)

Sottotitoli preferiti 1 / 2

Per selezionare la prima e seconda lingua preferita per i sottotitoli DVB (a seconda dell'emittente).

 → [Visione](#) > [Base](#) > [Lingua](#)

Teletext preferito

Per selezionare la lingua preferita del servizio Televideo DVB (secondo l'emittente).

 → [Visione](#) > [Base](#) > [Lingua](#)

Impostazioni schermo

Colore display

(Nero / Grigio / Marrone / Beige)

Consente di selezionare il tipo di colore preferito per le visualizzazioni a schermo.

 → my Home Screen > my Home Screen > Colore display

Tipo sottotitolo prefer.

(Standard / Ascolto difficoltoso)

Per selezionare il tipo preferito di sottotitoli.

 → Visione > Base > Sottotitoli

Televideo

(TOP (FLOF) / Normale)

Consente di selezionare la modalità di visualizzazione Televideo.

 → Visione > Televideo > Modalità Televideo

Setup carattere teletext

(Ovest / Est1 / Est2)

Per selezionare il tipo di carattere per il televideo.

 → Visione > Televideo > Setup carattere teletext

Guida predefinita

(Lista canali / Guida TV)

Seleziona la schermata predefinita quando si preme **GUIDE**.

 → Visione > Guida TV > Uso della Guida TV

- Questa funzione potrebbe non essere disponibile in alcune nazioni o regioni.
-

Nome ingresso

Per accedere alla lista dei nomi dei canali per selezionare il nome di ogni modalità di ingresso o impostare per saltare quello sconosciuto per una facile identificazione e selezione in [Selezione TV](#), [Selezione ingresso](#) o sulla barra.

 → Visione > Componente esterno > Visione dell'ingresso esterno

Durata visione

(10 / 9 / 8 / 7 / 6 / 5 / 4 / 3 / 2 / 1 / No visualizz. (secondi))

Imposta per quanto tempo la barra delle informazioni rimane sullo schermo.

 → [Visione](#) > [Base](#) > [Barra delle informazioni](#)

Smart Banner

(On / Off)

Per visualizzare la barra introduttiva del servizio Internet.

 → [Visione](#) > [Base](#) > [Barra delle informazioni](#)

Mostra tempo di gioco

(On / Off)

Impostare a **On** per visualizzare un intervallo temporale di utilizzo continuo in modalità Game in alto a destra dello schermo ogni 30 minuti.

 → [Visione](#) > [Componente esterno](#) > [Visione dell'ingresso esterno](#)

- Questa funzione è disponibile quando l'opzione **Modalità gioco** è impostata su **On**.
-

Modalità radio

(20 / 15 / 10 / 5 / Off (secondi))

Per impostare il timer per lo spegnimento automatico del televisore quando viene selezionato un canale radio.

 → [Visione](#) > [Componente esterno](#) > [Funzionalità di risparmio energetico](#)

Impostazione HDCP HDMI4

Selezionare una versione di HDCP in base al contenuto da vedere.

(2.2 / 1.4)

 → [Visione](#) > [Risoluzione 4K](#) > [Impostazione HDCP HDMI4](#)

- Per un terminale HDMI4

Impostazioni DisplayPort

Impostazioni Streaming

(Auto / Single Stream)

Per selezionare il flusso del segnale di DisplayPort.

 → [Visione](#) > [Risoluzione 4K](#) > [Impostazioni DisplayPort](#)

- Per ingresso DisplayPort

Common Interface

Per visualizzare i canali criptati, ecc.

 → [Funzioni](#) > [Common Interface](#) > [Uso di Common Interface](#)

Impostazioni VIERA Link

VIERA Link

(On / Off)

Per impostare l'utilizzo delle funzioni VIERA Link.

 → [Funzioni](#) > [VIERA Link "HDAVI Control™"](#) > [Operazioni preliminari](#)

Accensione Link

(On / Off)

Consente di impostare l'utilizzo delle funzioni Accensione Link.

 → [Funzioni](#) > [VIERA Link "HDAVI Control™"](#) > [Accensione Link](#)

Spegnimento Link

(On / Off)

Consente di impostare l'utilizzo delle funzioni Spegnimento Link.

 → [Funzioni](#) > [VIERA Link "HDAVI Control™"](#) > [Spegnimento Link](#)

Risparmio Energ. Standby

(On / Off)

Per controllare il componente collegato per ridurre il consumo in modalità Standby.

 → [Funzioni](#) > [VIERA Link "HDAVI Control™"](#) > [Risparmio Energ. Standby](#)

- Questa funzione è disponibile quando l'opzione [VIERA Link](#) è impostata su [On](#) e [Spegnimento Link](#) è impostata su [On](#).
-

Standby Intelligente

(On / Off)

Consente di far entrare il componente collegato che non si guarda o non utilizzato nella modalità Standby in modo da ridurre il consumo di corrente.

 → [Funzioni](#) > [VIERA Link "HDAVI Control™"](#) > [Standby Intelligente](#)

- Questa funzione è disponibile quando l'opzione [VIERA Link](#) è impostata su [On](#).

Funzione Data Service

Servizio

([Accensione](#) / [Spegnimento](#) / [Off](#))

Imposta l'utilizzo dell'applicazione Hybrid Broadcast Broadband TV.

- La disponibilità dei servizi di dati varia a seconda del paese, dell'area geografica e dell'emittente.

 → [Funzioni](#) > [Funzione Data Service](#) > [Uso dell'applicazione per servizi dati](#)

- Per DVB
-

Memorizza files Cookie

([On](#) / [Off](#))

Consente di impostare la memorizzazione delle informazioni da un servizio dati al televisore per accedervi nuovamente in modo rapido.

 → [Funzioni](#) > [Funzione Data Service](#) > [Cookie](#)

Elimina files Cookie

Elimina tutte le informazioni da un servizio dati.

 → [Funzioni](#) > [Funzione Data Service](#) > [Cookie](#)

Menu sistema

Configuraz. tastiera

Per selezionare la lingua supportata dalla tastiera USB o Bluetooth.

 → [Funzioni](#) > [Tastiera](#) > [Tastiera](#)

Impostazioni originali

Consente di ripristinare tutte le impostazioni sui valori originali.

 → [Funzioni](#) > [Impostazioni originali](#) > [Impostazioni originali](#)

Aggiorn. sistema

Consente di scaricare il software aggiornato nel televisore.

 → [Funzioni](#) > [Aggiornamento del software TV](#) > [Aggiornamento automatico](#)

Menu licenza

Per visualizzare le informazioni sulla licenza del software.

Altre impostazioni

Impostazioni GUIDE Plus+

Impostazioni per il sistema GUIDE Plus+

 → [Visione > Guida TV > Uso della Guida TV](#)

Carica USB in standby

(On / Off)

Consente la ricarica tramite porta USB in modalità Standby.

 → [Visione > 3D > Visione 3D](#)

- Disponibile per caricare gli occhiali 3D ricaricabili (accessorio opzionale)
 - Questa funzione è disponibile in modalità Standby.
-

Risparmio energia

(On / Off)

Per ridurre la luminosità delle immagini in modo da risparmiare il consumo di corrente.

Scambia elenco canali

Per esportare/importare le impostazioni della lista canali DVB-S utilizzando il dispositivo USB per condividere le stesse impostazioni con VIERA che ha la stessa funzione.

 → [Visione > Sintonizzazione e modifica dei canali > Lista canali](#)

Supporto

Domande e risposte

Immagine

Prima di richiedere una riparazione o assistenza, seguire queste semplici istruzioni per risolvere il problema.

Se il problema persiste, rivolgersi al rivenditore Panasonic locale per assistenza.

Formato Auto

- Il formato Auto è stato sviluppato per fornire il formato migliore per riempire lo schermo.

 → [Visione > Per ottenere immagini ottimali > Segnale di controllo del formato](#)

- Premere **ASPECT** se si desidera cambiare manualmente il formato.

 → [Visione > Per ottenere immagini ottimali > Formato](#)

Immagine in bianco e nero

- Accertarsi che l'uscita del componente esterno corrisponda all'ingresso del televisore. Quando si esegue il collegamento mediante SCART, verificare che l'impostazione di uscita del componente esterno non sia S-Video.
-

Immagini caotiche, disturbate

- Impostare **Noise Reduction** e **MPEG Remaster** nel menu Immagine per eliminare il disturbo.

 → [Visione > Per ottenere immagini ottimali > Impostazioni di riduzione del disturbo](#)

- Controllare le apparecchiature elettriche vicine (automobile, motocicletta, lampada a fluorescenza).
-

Non vengono visualizzate le immagini

- Accertarsi che sia stata selezionata la modalità di ingresso corretta.
- Verificare le impostazioni di **AV2 (COMPONENT / VIDEO)** in **Selezione ingresso** affinché corrispondano all'uscita del componente esterno.

 → **Visione > Componente esterno**

- **Contrasto**, **Luminosità** o **Colore** nel menu Immagine è impostato al minimo?

 → **Visione > Per ottenere immagini ottimali > Impostazioni di base**

- Accertarsi che tutti i cavi e i collegamenti siano correttamente inseriti.
-

Immagini sfuocate o distorte (nessun suono o il volume è basso)

- Ripristinare i canali.

 → **Visione > Sintonizzazione e modifica dei canali > Sintonia automatica**

Potrebbero essere presenti punti rossi, blu, verdi o neri sullo schermo



- Si tratta di una caratteristica dei pannelli a cristalli liquidi e non è sintomo di un problema. Il pannello a cristalli liquidi è realizzato con una tecnologia ad alta precisione, in grado di fornire un'alta definizione di immagine. A volte, alcuni pixel non attivi potrebbero apparire sullo schermo come punti fissi di colore rosso, verde, blu o nero. Si noti che ciò non influisce sulle prestazioni del pannello.

Televisore digitale

Prima di richiedere una riparazione o assistenza, seguire queste semplici istruzioni per risolvere il problema.

Se il problema persiste, rivolgersi al rivenditore Panasonic locale per assistenza.

Le immagini risultano disturbate o bloccate oppure scompaiono / Non è possibile sintonizzare alcuni canali

- Verificare la posizione, l'orientamento e il collegamento dell'antenna o della parabola.
 - Controllare **Stato segnale**. Se il livello di **Qualità segnale** è basso, il segnale DVB è debole. Se si collega l'antenna direttamente al televisore piuttosto che tramite l'apparecchiatura (Decoder, DVD, ecc.) la qualità del segnale può essere migliore.
 -  → **Visione > Sintonizzazione e modifica dei canali > Stato segnale**
 -  → **Visione > Base > Collegamenti di base**
 - Le condizioni climatiche incidono sulla ricezione del segnale (forti piogge, neve, ecc.), soprattutto nelle aree con scarsa ricezione. Anche se il tempo è sereno, l'alta pressione può causare problemi di ricezione di alcuni canali.
 - A causa delle tecnologie di ricezione impiegate, la qualità dei segnali digitali potrebbe in alcuni casi essere relativamente bassa anche se la ricezione dei canali analogici è buona.
 - Spegnerne il televisore con Interruttore principale di accensione / spegnimento, quindi riaccenderlo.
-

Sintonia automatica DVB-S non può essere eseguito completamente

- Controllare i collegamenti e l'allineamento della parabola.
 -  → **Visione > Base > Collegamenti di base**
 - Se il problema persiste, rivolgersi al rivenditore locale.
-

Appare il messaggio [Faulty dish](#)

- Il cavo satellite potrebbe essere in cortocircuito oppure potrebbero verificarsi problemi di connessione del cavo. Controllare il cavo e la connessione, spegnere il televisore con l'Interruttore principale di accensione / spegnimento, quindi riaccenderlo.
 - Se il messaggio persiste, rivolgersi a un installatore per controllare l'antenna e il cavo.
-

Nella [Guida TV](#) non vengono visualizzati i programmi

- Controllare il trasmettitore digitale.
- Regolare la direzione dell'antenna o del disco su un'altra emittente installata vicino.

Televisore analogico

Prima di richiedere una riparazione o assistenza, seguire queste semplici istruzioni per risolvere il problema.

Se il problema persiste, rivolgersi al rivenditore Panasonic locale per assistenza.

Vengono visualizzati punti bianchi o immagini fantasma / Non è possibile sintonizzare alcuni canali

- Verificare la posizione, l'orientamento e il collegamento dell'antenna.
 - Le condizioni climatiche incidono sulla ricezione del segnale (forti piogge, neve, ecc.), soprattutto nelle aree con scarsa ricezione. Anche se il tempo è sereno, l'alta pressione può causare problemi di ricezione di alcuni canali.
 - Spegnere il televisore con Interruttore principale di accensione / spegnimento, quindi riaccenderlo.
 - Se il problema persiste, rivolgersi al rivenditore locale o al provider di servizi per informazioni sulla disponibilità dei servizi.
-

Nella [Guida TV](#) non vengono visualizzati i programmi



- Regolare la direzione dell'antenna su un'altra emittente installata nelle vicinanze.
- Controllare la trasmissione analogica. Se la qualità dell'immagine è scarsa, controllare l'antenna e rivolgersi al rivenditore locale.

Audio

Prima di richiedere una riparazione o assistenza, seguire queste semplici istruzioni per risolvere il problema.

Se il problema persiste, rivolgersi al rivenditore Panasonic locale per assistenza.

Audio assente

- Silenziamento audio è stato attivato? Premere **MUTE** per attivare e disattivare il silenziamento dell'audio.
 - Il volume è regolato al minimo?
 - Verificare i collegamenti e le impostazioni del componente esterno.
 → [Visione > Componente esterno](#)
 - Assicurarsi che [Selezione altoparlanti](#) sia impostato su **TV**.
 → [Funzioni > VIERA Link "HDAVI Control™" > Selezione altoparlanti](#)
 - Assicurarsi che [Impostazione altoparlanti](#) sia impostato su **TV Speaker**.
 → [Visione > Per ottenere un audio ottimale > Impostazioni del volume](#)
-

Il livello dell'audio è basso o l'audio è distorto

- La ricezione del segnale audio potrebbe essere non soddisfacente.
- Impostare **MPX** nel menu Audio su **Mono**. (Analogico)
 → [Visione > Per ottenere un audio ottimale > Impostazioni avanzate](#)





3D

Prima di richiedere una riparazione o assistenza, seguire queste semplici istruzioni per risolvere il problema.

Se il problema persiste, rivolgersi al rivenditore Panasonic locale per assistenza.

Non è possibile visualizzare le immagini 3D

Impossibile registrare gli occhiali 3D sul televisore

- Gli occhiali 3D sono accesi e impostati sulla modalità 3D?
 - La batteria è installata correttamente?
 → [Visione > 3D > Occhiali 3D - Sostituzione della batteria](#)
 - Controllare il livello residuo della batteria degli occhiali 3D. (Lo stato della batteria è visualizzato sullo schermo all'accensione degli occhiali 3D.) Se la batteria è scarica, sostituirla con una nuova.
 - Usare gli occhiali 3D a una distanza massima di circa 3,2 m dal televisore. (L'area può ridursi in base agli ostacoli presenti tra il televisore e gli occhiali o all'ambiente circostante).
 - Eseguire nuovamente la registrazione.
 → [Visione > 3D > Occhiali 3D - Registrazione](#)
 - Gli occhiali 3D supportano la tecnologia wireless Bluetooth?
 - Assicurarsi che [Selezione modalità 3D](#) sia impostato su **3D**.
 → [Visione > 3D > Selezione modalità 3D](#)
 - Alcuni segnali delle immagini 3D non vengono riconosciuti automaticamente come immagini 3D. Impostare [Selezione modalità 3D \(Manuale\)](#) affinché corrisponda al formato dell'immagine.
 → [Visione > 3D > Visione 3D](#)
 - A seconda delle persone, le immagini 3D potrebbero essere visualizzate con difficoltà o risultare completamente invisibili, soprattutto nel caso di utenti con un numero di diottrie differenti tra gli occhi destro e sinistro. Adottare le misure necessarie (ad esempio indossando gli occhiali da vista) per correggere la vista prima dell'uso.
-

Gli occhiali 3D si spengono automaticamente

- Verificare che non siano presenti ostacoli tra il televisore e gli occhiali 3D.
-

Le immagini 3D contengono errori

- Controllare l'impostazione di [L/R picture Swap](#) o [Contorni morbidi](#).

 → [Visione > 3D > Impostazioni 3D](#)

La spia non si illumina quando si preme il tasto di accensione sugli occhiali 3D

- La pila è quasi o completamente scarica. Sostituirla con una nuova.



 → [Visione > 3D > Occhiali 3D - Sostituzione della batteria](#)

HDMI



Prima di richiedere una riparazione o assistenza, seguire queste semplici istruzioni per risolvere il problema.

Se il problema persiste, rivolgersi al rivenditore Panasonic locale per assistenza.

Audio anomalo

- Impostare l'audio del componente collegato su "2ch L.PCM".
 - Controllare l'impostazione **Ingresso HDMI** nel menu Audio.
 → **Visione > Per ottenere un audio ottimale > Impostazioni avanzate**
 - Se il collegamento audio digitale ha un problema, selezionare il collegamento audio analogico.
 → **Visione > Componente esterno > Funzioni HDMI**
-

Le immagini dal componente esterno sono insolite quando il componente è collegato tramite HDMI





- Accertarsi che il cavo HDMI sia collegato correttamente.
 → **Visione > Componente esterno > Collegamento esterno**
- Spegnerne il televisore e il componente, quindi accenderli nuovamente.
- Controllare il segnale di ingresso dal componente.
 → **Visione > Componente esterno > Segnali di ingresso validi**
- Usare un componente compatibile EIA/CEA-861/861D.

Rete



Prima di richiedere una riparazione o assistenza, seguire queste semplici istruzioni per risolvere il problema.

Se il problema persiste, rivolgersi al rivenditore Panasonic locale per assistenza.

Impossibile collegarsi alla rete

- Verificare che il cavo LAN o la LAN wireless siano collegati correttamente.
 → Rete > Connessioni di rete
 - Controllare i collegamenti e le impostazioni.
 → Rete > Connessioni di rete
 → Rete > Impostazioni di rete
 - Verificare l'apparecchiatura di rete e l'ambiente di rete.
 - Il router potrebbe non essere impostato per fornire automaticamente l'indirizzo IP. Se l'amministratore di rete preferisce assegnare un indirizzo IP, impostare un indirizzo IP manualmente.
 → Rete > Impostazioni di rete
 - È possibile che il router utilizzi un filtro dell'Indirizzo MAC (impostazione di sicurezza). Confermare l'Indirizzo MAC di questo televisore e impostare il router per il relativo utilizzo.
 → Rete > Impostazioni di rete > Stato rete
 - Se il problema persiste, rivolgersi al provider di servizi Internet o alla società di telecomunicazioni.
-

Impossibile selezionare il file durante le operazioni DLNA

- Il server multimediale del componente collegato è pronto?
 → Rete > DLNA > Informazioni
 - Controllare il formato dati utilizzabile.
 → Rete > Informazioni tecniche
 - Controllare le impostazioni di [Impostazioni coll. rete](#).
 → Rete > Impostazioni di rete > Impostazioni coll. rete
-

Non è possibile controllare i contenuti Internet

- Controllare i collegamenti e le impostazioni.

 → Rete > Connessioni di rete > Connessione a Internet

 → Rete > Impostazioni di rete

- Il server o la linea collegata potrebbero essere momentaneamente occupati.

Altri

Prima di richiedere una riparazione o assistenza, seguire queste semplici istruzioni per risolvere il problema.

Se il problema persiste, rivolgersi al rivenditore Panasonic locale per assistenza.

La funzione [VIERA Link](#) non è utilizzabile e appare un messaggio di errore

- Controllare i collegamenti.



→ Funzioni > VIERA Link "HDAVI Control™" > Riassunto di VIERA Link

- Accendere il componente collegato e poi il televisore.



→ Funzioni > VIERA Link "HDAVI Control™"

Alcune parti del televisore si surriscaldano

- Anche se la temperatura dei pannelli frontale, superiore e posteriore si innalza, ciò non comporta alcun problema in termini di prestazioni o qualità.
-

Viene visualizzato un messaggio di errore di sovracorrente

- Il dispositivo USB collegato potrebbe essere la causa di questo errore. Rimuovere il dispositivo e spegnere il televisore con l'Interruttore principale di accensione / spegnimento, quindi riaccenderlo.
 - Verificare che all'interno della porta USB non siano presenti oggetti estranei.
-

Appare un messaggio di errore

- Seguire le istruzioni del messaggio.
 - Se il problema persiste, rivolgersi al rivenditore Panasonic locale o a un Centro di assistenza autorizzato.
-

La telecamera incorporata non funziona

- Assicurarsi che la telecamera incorporata sia bloccata. Quando è attivata l'applicazione per il funzionamento della telecamera, la telecamera incorporata compare automaticamente.
- La funzionalità di riconoscimento del viso potrebbe non funzionare correttamente in base all'ambiente circostante o alle condizioni di utilizzo (ad esempio in ambienti scuri, ecc.).

Il controller touchpad non funziona o la registrazione non è possibile

- Le batterie sono installate correttamente?
- Le batterie potrebbero essere scariche. Sostituirle con nuove.
- Eseguire nuovamente la registrazione.
 → [Funzioni > Controller touchpad > Impostazioni](#)
- Usare il controller touchpad a una distanza di circa 3,2 m dal televisore. (L'area può ridursi in base agli ostacoli presenti tra il televisore e il controller o all'ambiente circostante.)

La funzione Controllo vocale non funziona

- La funzione Controllo vocale potrebbe non funzionare correttamente a seconda della pronuncia, dei rumori e dell'ambiente di rete.
- Per informazioni dettagliate

 → [Funzioni > Controllo vocale](#)

Il pannello del display si sposta leggermente ed emette un rumore quando viene premuto con un dito

- Il pannello è stato realizzato in modo da presentare un piccolo spazio intorno che evita danni al pannello stesso. Ciò non è sintomo di un malfunzionamento.

Manutenzione

Cura e pulizia

Staccare innanzitutto la spina del cavo di alimentazione dalla presa di corrente.

■ Pannello del display, mobile, piedistallo

Manutenzione ordinaria:

Per rimuovere lo sporco o le impronte digitali, pulire delicatamente le superficie del pannello del display, del mobile o del piedistallo con un panno morbido.

Per lo sporco più ostinato:

- (1) Rimuovere innanzitutto la polvere sulla superficie.
- (2) Inumidire un panno morbido con acqua pulita o con un detergente neutro diluito (1 parte di detergente per 100 parti d'acqua).
- (3) Strizzare bene il panno (evitare la penetrazione di liquidi nel televisore; potrebbero verificarsi guasti).
- (4) Infine, asciugare completamente.

= Precauzioni =

- Non utilizzare panni ruvidi e non strofinare con eccessiva intensità. In caso contrario, si potrebbe graffiare la superficie.
- Evitare il contatto di insettifughi, solventi, diluenti o altre sostanze volatili con le superfici del prodotto. In caso contrario, la qualità delle superfici potrebbe deteriorarsi oppure la vernice potrebbe staccarsi.
- Sulla superficie del pannello del display è stato impiegato un trattamento speciale, che potrebbe essere facilmente danneggiato. Prestare attenzione a non intaccare o graffiare la superficie con le unghie o con altri materiali duri.
- Non lasciare che il mobile e il piedistallo vengano a contatto con sostanze in gomma o PVC per periodi di tempo prolungati. La qualità della superficie potrebbe deteriorarsi.

■ Spina del cavo di alimentazione

- Pulire a intervalli regolari la spina del cavo di alimentazione con un panno asciutto. L'umidità e la polvere potrebbero causare un incendio o scosse elettriche.

Informazioni

Utilizzo del menu Guida

1. Visualizzare il menu con **MENU**.
 2. Selezionare **Aiuto** con \triangle / ∇ e premere **OK** per accedere.
 3. Selezionare **TV auto test.** / **Informazioni di sistema** / **Informazioni dispositivo** con \triangle / ∇ e premere **OK** per accedere.
-

TV auto test.

Consente la diagnosi dei problemi di immagine o audio.

Seguire le istruzioni visualizzate sullo schermo.

Informazioni di sistema

Per visualizzare le informazioni di sistema di questo televisore.

Informazioni dispositivo

Per visualizzare le informazioni sugli apparecchi di questo televisore.

Accessori opzionali

Occhiali 3D

■ Occhiali 3D

- Per utilizzare occhiali 3D aggiuntivi, è necessario acquistare l'accessorio Panasonic opzionale.
- Utilizzare gli occhiali 3D Panasonic che supportano la tecnologia wireless Bluetooth.
- Per ulteriori informazioni:
<http://panasonic.net/viera/support> (solo in inglese)

Staffa di montaggio a parete

■ Staffa di montaggio a parete

- Contattare il rivenditore Panasonic locale per acquistare la staffa di montaggio a parete raccomandata.

= Avvertenza =

- L'utilizzo di staffe di montaggio a parete diverse o l'installazione di una staffa di montaggio a parete per conto proprio comportano il rischio di lesioni personali e il danneggiamento del prodotto. Per mantenere le prestazioni e la sicurezza dell'apparecchio, richiedere al rivenditore o all'installatore di fissare le staffe al muro. Qualsiasi danno causato da un'installazione eseguita in assenza di un installatore qualificato invaliderà la garanzia.
- Leggere attentamente le istruzioni in dotazione con gli accessori opzionali e accertarsi di seguire tutte le procedure necessarie per evitare la caduta del televisore.
- Maneggiare con cura il televisore durante l'installazione, in modo che non subisca colpi o venga sottoposto a forze che potrebbero danneggiarlo.
- Fare attenzione quando si fissano le staffe alla parete. Prima di attaccare le staffe, accertarsi sempre che non siano presenti cavi elettrici o tubi nella parete.
- Se si decide di non utilizzare più il televisore, smontarlo dal supporto di sospensione per evitare il rischio di cadute e conseguenti lesioni.

Licenza

Licenza

Anche se non sono stati inseriti avvisi speciali in merito ad aziende o marchi dei prodotti, i diritti sui marchi sono stati pienamente rispettati.

DVB e i loghi DVB sono marchi di DVB Project.

DiSEqC™ è un marchio di EUTELSAT.

THX e il logo THX sono marchi (o marchi registrati in alcune giurisdizioni) di THX Ltd. Tutti i diritti riservati.

“RealD 3D” è un marchio di RealD.

Il simbolo con la dicitura Bluetooth® e i loghi sono marchi registrati di proprietà di Bluetooth SIG, Inc. Qualsiasi utilizzo di tali marchi da parte di Panasonic Corporation viene concesso in licenza. Altri marchi e nomi commerciali sono di proprietà dei rispettivi proprietari.

Il logo SDXC è un marchio di SD-3C, LLC.

“AVCHD”, “AVCHD 3D” e “AVCHD Progressive” sono marchi di Panasonic Corporation e di Sony Corporation.

DLNA®, il logo DLNA e DLNA CERTIFIED™ sono marchi, marchi di servizio o marchi di certificazione di Digital Living Network Alliance.

Windows è un marchio registrato di Microsoft Corporation negli Stati Uniti e in altri Paesi.

Mac è un marchio di Apple Inc., USA.

DisplayPort è un marchio di proprietà di Video Electronics Standards Association negli Stati Uniti e in altri Paesi.

HDMI, il logo HDMI e High-Definition Multimedia Interface sono marchi o marchi registrati di HDMI Licensing LLC negli Stati Uniti e in altri paesi.

x.v.Colour™ è un marchio.

HDAVI Control™ è un marchio di Panasonic Corporation.

Prodotto su licenza di Dolby Laboratories.

Dolby e il simbolo della doppia D sono marchi di Dolby Laboratories.

Per i brevetti DTS, vedere <http://patents.dts.com>. Prodotto su licenza di DTS Licensing Limited. DTS, il relativo simbolo, & DTS e il simbolo insieme sono marchi registrati, DTS 2.0+Digital Out è un marchio di DTS, Inc. © DTS, Inc. Tutti i diritti riservati.

Speech Powered by Dragon

2002-2014 Nuance Communications, Inc. All rights reserved.

GUIDE Plus+, Rovi e Rovi Guide sono marchi di Rovi Corporation e/o sue filiali.

GUIDE Plus+ e il sistema Rovi Guida sono prodotti su licenza di Rovi Corporation e/o sue filiali.

Il sistema Rovi Guide è protetto dai brevetti o dalle richieste di brevetto presentate negli Stati Uniti, Europa e altri paesi, compresi uno o più brevetti statunitensi 6 396 546; 5 940 073; 6 239 794 di proprietà di Rovi Corporation e/o sue consociate.

“PlayReady” è un marchio registrato di Microsoft. Tenere presente quanto riportato di seguito.

(a) Questo prodotto contiene tecnologia soggetta ad alcuni diritti sulla proprietà intellettuale di Microsoft. È vietato l'utilizzo o la distribuzione di questa tecnologia al di fuori del prodotto in questione senza l'apposita licenza(e) concessa(e) da Microsoft.

(b) I titolari dei contenuti utilizzano la tecnologia di accesso ai contenuti Microsoft PlayReady™ per proteggere la propria proprietà intellettuale, compresi i contenuti protetti da copyright. Questo dispositivo utilizza la tecnologia PlayReady per accedere a contenuti protetti da PlayReady e/o contenuti protetti da WMDRM. Nel caso in cui sul dispositivo non fossero applicate le opportune limitazioni sull'utilizzo dei contenuti, i proprietari dei contenuti possono richiedere a Microsoft di revocare la funzione del dispositivo di riprodurre contenuti protetti da PlayReady. La revoca non inficerà i contenuti non protetti o i contenuti protetti da altre tecnologie di accesso ai contenuti.

I proprietari dei contenuti possono richiedere all'utente di eseguire l'aggiornamento a PlayReady per poter accedere ai loro contenuti.

Nel caso in cui l'utente rifiuti di eseguire l'aggiornamento, non potrà accedere ai contenuti che richiedono tale aggiornamento.

Nel prodotto è incorporato il seguente software:

- (1) software sviluppato in maniera indipendente da o per conto di Panasonic Corporation,
- (2) software di proprietà di terze parti e concesso in licenza a Panasonic Corporation,
- (3) software concesso in licenza in base alla licenza GNU LESSER GENERAL PUBLIC LICENSE versione 2.1 (LGPL V2.1) e/o
- (4) software open source diverso dal software concesso in base alla licenza LGPL V2.1.

Il software classificato al punto (3) e (4) viene distribuito con l'auspicio che possa essere utile ma SENZA GARANZIA ALCUNA, ivi compresa la garanzia implicita di COMMERCIALIZZABILITÀ o IDONEITÀ PER SCOPI SPECIFICI. Fare riferimento a termini e condizioni dettagliati riportati nel menu "Licenza del software" del presente prodotto.

Per almeno tre (3) anni dalla data di consegna del presente prodotto, Panasonic fornirà a qualsiasi terza parte che ci contatterà ai contatti riportati di seguito, a un prezzo non superiore al costo di distribuzione del codice sorgente, una copia completa leggibile su PC del corrispondente codice sorgente coperto dalla licenza LGPL V2.1 o altre licenze con obbligo di farlo, nonché l'avviso del corrispondente copyright.

Contatti: cdrequest@unipf.jp

Il codice sorgente e l'avviso sui diritti di copyright sono disponibili gratuitamente nel nostro sito Web riportato di seguito.

<http://www.unipf.jp/dl/EUIDTV14/>

