

Operating Instructions

LED TV

English

Nederlands

Română

Model No.

TX-40JX800E	TX-40JX800EZ	TX-40JX810E	TX-40JX820E
TX-50JX800E	TX-50JX800EZ	TX-50JX810E	TX-50JX820E
TX-58JX800E	TX-58JX800EZ	TX-58JX810E	TX-58JX820E
TX-65JX800E	TX-65JX800EZ	TX-65JX810E	TX-65JX820E



(image: TX-65JX800E)

eHELP

**For more detailed instructions, please refer to [eHELP]
(Built-in Operating Instructions).**

- How to use [eHELP] ➔ (p. 20)

Thank you for purchasing this Panasonic product.

Please read these instructions carefully before operating this product and retain them for future reference.

Please carefully read the “Safety Precautions” of this manual before use.

The images shown in this manual are for illustrative purposes only.

Please refer to Pan European Guarantee Card if you need to contact your local Panasonic dealer for assistance.



TQB0E2955P41

Contents

Be Sure to Read

Important Notice	3
Safety Precautions	5
Accessories	9
Installing the TV	9
Installing the wall-hanging bracket	11
Connections	12
Identifying Controls	16
Initial Setup	18
Watching TV	19
How to Use eHELP	20
FAQs	20
Maintenance	21
Specifications	22



The terms HDMI, HDMI High-Definition Multimedia Interface, and the HDMI Logo are trademarks or registered trademarks of HDMI Licensing Administrator, Inc.

Dolby, Dolby Vision, Dolby Audio, and the double-D symbol are trademarks of Dolby Laboratories. Manufactured under license from Dolby Laboratories. Confidential unpublished works. Copyright © 1992-2015 Dolby Laboratories. All rights reserved.

Wi-Fi® is a registered trademark of Wi-Fi Alliance®. WPA3™, WPA2™, WPA™ are trademarks of Wi-Fi Alliance®.

The Bluetooth® word mark and logos are registered trademarks owned by Bluetooth SIG, Inc. and any use of such marks by Panasonic Corporation is under license.

DVB and the DVB logos are trademarks of the DVB Project.

x.v.Colour™ is a trademark.

DiSeQC™ is a trademark of EUTELSAT.

Google is a trademark of Google LLC.

Amazon, Prime Video and all related logos are trademarks of Amazon.com, Inc. or its affiliates.

This product complies with the UHD Alliance Technical Specification: UHDA Specified Reference Mode, Version 1.0. FILMMAKER MODE™ logo is a trademark of the UHD Alliance, Inc. in the United States and other countries.

- For information about the trademarks, refer to [eHELP] (Search by Purpose > Read first > Before use > Licence).

The illustration for TX-65JX800E is used in this manual unless otherwise mentioned. Illustrations shown may be different depending on the model.

Important Notice

Notice for DVB / Data broadcasting / IPTV functions

- This TV is designed to meet the standards (as of December, 2020) of DVB-T / T2 (MPEG2, MPEG4-AVC(H.264) and MPEG HEVC(H.265)) digital terrestrial services, DVB-C (MPEG2, MPEG4-AVC(H.264) and MPEG HEVC(H.265)) digital cable services and DVB-S (MPEG2, MPEG4-AVC(H.264) and MPEG HEVC(H.265)) digital satellite services. Consult your local dealer for availability of DVB-T / T2 or DVB-S services in your area. Consult your cable service provider for availability of DVB-C services with this TV.
- This TV may not work correctly with the signal which does not meet the standards of DVB-T / T2, DVB-C or DVB-S.
- Not all the features are available depending on the country, area, broadcaster, service provider, satellite and network environment.
- Not all CI modules work properly with this TV. Consult your service provider about the available CI module.
- This TV may not work correctly with CI module that is not approved by the service provider.
- Additional fees may be charged depending on the service provider.
- Compatibility with future services is not guaranteed.

Internet apps, voice control function are provided by their respective service providers, and may be changed, interrupted, or discontinued at any time.

Panasonic assumes no responsibility and makes no warranty for the availability or the continuity of the services.

Panasonic does not guarantee operation and performance of peripheral devices made by other manufacturers; and we disclaim any liability or damage arising from operation and/or performance from usage of such other maker's peripheral devices.

Handling of customer information

Customer's personal information may be recorded on this TV by broadcasting organization or application provider. Before repairing, transferring or discarding this TV, erase all the information recorded on this TV according to the following procedure.

[eHELP] (Search by Purpose > Functions > Reset)

Customer information may be collected by provider via application provided by third parties on this TV or website. Please confirm the terms and conditions etc. of provider in advance.

- Panasonic will not be held responsible for collecting or using customer information via application provided by third party on this TV or website.
- When entering your credit card number, name, etc., pay special attention to the trustworthiness of the provider.
- Registered information may be registered in the server etc. of provider. Before repairing, transferring or discarding this TV, be sure to erase the information according to the terms and conditions etc. of provider.

The recording and playback of content on this or any other device may require permission from the owner of the copyright or other such rights in that content. Panasonic has no authority to and does not grant you that permission and explicitly disclaims any right, ability or intention to obtain such permission on your behalf. It is your responsibility to ensure that your use of this or any other device complies with applicable copyright legislation in your country. Please refer to that legislation for more information on the relevant laws and regulations involved or contact the owner of the rights in the content you wish to record or playback.

This product is licensed under the AVC patent portfolio license for the personal use of a consumer or other uses in which it does not receive remuneration to (i) encode video in compliance with the AVC Standard ("AVC Video") and/or (ii) decode AVC Video that was encoded by a consumer engaged in a personal activity and/or was obtained from a video provider licensed to provide AVC Video. No license is granted or shall be implied for any other use.

Additional information may be obtained from MPEG LA, L.L.C.

See <http://www.mpegla.com>.



This mark indicates the product operates on AC voltage.



This mark indicates a Class II or double insulated electrical appliance wherein the product does not require a safety connection to electrical earth (ground).

Transport only in upright position.

Safety Precautions

To help avoid risk of electrical shock, fire, damage or injury, please follow the warnings and cautions below:

■ Mains plug and lead

Warning

If you detect anything unusual, immediately remove the mains plug.

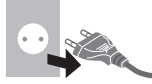

- Mains plug types vary between countries.

- This TV is designed to operate on AC \sim 220-240 V, 50 / 60 Hz.
- Insert the mains plug fully into the mains socket.
- To turn Off the apparatus completely, you must pull the mains plug out of the mains socket.

Consequently, the mains plug should be easily accessible at all times.

- Disconnect the mains plug when cleaning the TV.
- Do not touch the mains plug with wet hands.



- Do not damage the mains lead.

- Do not place a heavy object on the lead.



- Do not place the lead near a high temperature object.



- Do not pull on the lead. Hold onto the mains plug body when disconnecting the plug.



- Do not move the TV with the lead plugged into a mains socket.
- Do not twist the lead, bend it excessively or stretch it.
- Do not use a damaged mains plug or mains socket.
- Ensure the TV does not crush the mains lead.

■ Take care

Warning

- Do not remove covers and never modify the TV yourself as live parts are accessible and risk of electric shock when they are removed. There are no user serviceable parts inside.



- Do not expose the TV to rain or excessive moisture. This TV must not be exposed to dripping or splashing water and objects filled with liquid, such as vases, must not be placed on top of or above the TV.



- Do not insert foreign objects into the TV through the air vents.
- If the TV is used in an area where insects may easily enter the TV.

It is possible for insects to enter the TV, such as small flies, spiders, ants, etc. which may cause damage to the TV or become trapped in an area visible on the TV, e.g. within the screen.

- If the TV is used in an environment where there is dust or smoke.

It is possible for dust/smoke particles to enter the TV through the air vents during normal operation which can become trapped inside the unit. This may cause overheating, malfunction, deterioration in picture quality, etc.

- Do not use an unapproved pedestal / mounting equipment. Be sure to ask your local Panasonic dealer to perform the setup or installation of approved wall-hanging brackets.
- Do not apply any strong force or impact to the display panel.
- Ensure that children do not climb on the TV.
- Do not place the TV on sloping or unstable surfaces, and ensure that the TV does not hang over the edge of the base.



Warning Stability Hazard

A TV may fall, causing serious personal injury or death. Many injuries, particularly to children, can be avoided by taking simple precautions such as:

- ALWAYS use cabinets or stands or mounting methods recommended by the manufacturer of the TV.
- ALWAYS use furniture that can safely support the TV.
- ALWAYS ensure the TV is not overhanging the edge of the supporting furniture.
- ALWAYS educate children about the dangers of climbing on furniture to reach the TV or its controls.
- ALWAYS route cords and cables connected to your TV so they cannot be tripped over, pulled or grabbed.
- NEVER place a TV in an unstable location.
- NEVER place the TV on tall furniture (for example, cupboards or bookcases) without anchoring both the furniture and the TV to a suitable support.
- NEVER place the TV on cloth or other materials that may be located between the TV and supporting furniture.
- NEVER place items that might tempt children to climb, such as toys and remote controls, on the top of the TV or furniture on which the TV is placed.

If the existing TV is going to be retained and relocated, the same considerations as above should be applied.

- This TV is designed for table-top use.
- Do not expose the TV to direct sunlight and other sources of heat.



To prevent the spread of fire, keep candles or other open flames away from this product at all times



■ Suffocation / Choking Hazard

Warning

- The packaging of this product may cause suffocation, and some of the parts are small and may present a choking hazard to young children. Keep these parts out of reach of young children.

■ Pedestal

Warning

- Do not disassemble or modify the pedestal.

Caution

- Do not use any pedestal other than the one provided with this TV.
- Do not use the pedestal if it becomes warped or physically damaged. If this occurs, contact your nearest Panasonic dealer immediately.
- During setup, make sure that all screws are securely tightened.
- Ensure that the TV does not suffer any impact during installation of the pedestal.
- Ensure that children do not climb onto the pedestal.
- Install or remove the TV from the pedestal with at least two people.
- Install or remove the TV according to the specified procedure.

■ Radio waves

Warning

- Do not use the TV and the remote control in any medical institutions or locations with medical equipment. Radio waves may interfere with the medical equipment and may cause accidents due to malfunction.
- Do not use the TV and the remote control near any automatic control equipment such as automatic doors or fire alarms. Radio waves may interfere with the automatic control equipment and may cause accidents due to malfunction.
- Keep at least 15 cm away from the TV and the remote control if you have a cardiac pacemaker. Radio waves may interfere with the operation of the pacemaker.
- Do not disassemble or alter the TV and the remote control in any way.

■ Built-in wireless LAN

Caution

- Do not use the built-in wireless LAN to connect to any wireless network (SSID*) for which you do not have usage rights. Such networks may be listed as a result of searches. However, using them may be regarded as illegal access.
*SSID is a name for identifying a particular wireless network for transmission.
- Do not subject the built-in wireless LAN to high temperatures, direct sunlight or moisture.
- Data transmitted and received over radio waves may be intercepted and monitored.
- The built-in wireless LAN uses 2.4 GHz and 5 GHz frequency bands. To avoid malfunctions or slow response caused by radio wave interference when using the built-in wireless LAN, keep the TV away from other devices that use 2.4 GHz and 5 GHz signals such as other wireless LAN devices, microwave ovens, and mobile phones.
- When problems occur due to static electricity, etc., the TV might stop operating to protect itself. In this case, turn the TV off at the Mains power On / Off switch, then turn it back on.

■ Bluetooth® wireless technology

Caution

- The TV and the remote control use the 2.4 GHz radio frequency ISM band (Bluetooth®). To avoid malfunctions or slow response caused by radio wave interference, keep the TV and the remote control away from the devices such as other wireless LAN devices, other Bluetooth® devices, microwaves, mobile phones and the devices that use 2.4 GHz signal.

■ Ventilation

Caution

Allow sufficient space (at least 10 cm) around the TV in order to help prevent excessive heat, which could lead to early failure of some electronic components.

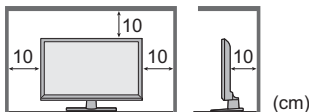

- Ventilation should not be impeded by covering the ventilation openings with items such as newspapers, tablecloths and curtains. 
- Whether you are using a pedestal or not, always ensure the vents at the bottom of the TV are not blocked and there is sufficient space to enable adequate ventilation.

■ Moving the TV

Caution

Before moving the TV, disconnect all cables.

- At least two people are required to move the TV to prevent injury that may be caused by the tipping or falling of TV.
- Do not hold the screen part as shown below when moving the TV. This may cause malfunction or damage.

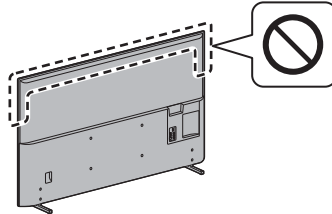

■ When not in use for a long time

Caution

This TV will still consume some power even in the Off mode, as long as the mains plug is still connected to a live mains socket.

- Remove the mains plug from the wall socket when the TV is not in use for a prolonged period of time.

■ Excessive volume

Caution

- Do not expose your ears to excessive volume from the headphones. Irreversible damage can be caused. 
- If you hear a drumming noise in your ears, turn down the volume or temporarily stop using the headphones.

■ Battery for the Remote Control

Warning

- Keep the batteries out of reach of children to prevent swallowing.
Adverse physical effects can result if accidentally swallowed. If you suspect a child has swallowed one, seek medical attention immediately.

Caution

- Incorrect installation may cause battery leakage, corrosion and explosion.
- Replace only with the same or equivalent type.
- Do not mix old and new batteries.
- Do not mix different battery types (such as alkaline and manganese batteries).
- Do not use rechargeable batteries (Ni-Cd, etc.).
- Do not burn or break up batteries.
- Do not expose batteries to excessive heat such as sunshine, fire or the like.
- Make sure you dispose of batteries correctly.
- Remove the battery from the unit when not using for a prolonged period of time to prevent battery leakage, corrosion and explosion.

LED TV

Declaration of Conformity (DoC)

"Hereby, Panasonic Corporation declares that this TV is in compliance with the essential requirements and other relevant provisions of the Directive 2014/53/EU."

If you want to get a copy of the original DoC of this TV, please visit the following website:

<https://www.ptc.panasonic.eu/compliance-documents>

Authorized Representative:

Panasonic Testing Centre

Panasonic Marketing Europe GmbH

Winsbergring 15, D-22525 Hamburg, Germany



5.15 – 5.35 GHz band of wireless LAN is restricted to indoor operation only in the following countries.

Austria, Belgium, Bulgaria, Czech Republic, Denmark, Estonia, France, Germany, Iceland, Italy, Greece, Spain, Cyprus, Latvia, Liechtenstein, Lithuania, Luxembourg, Hungary, Malta, Netherlands, Norway, Poland, Portugal, Romania, Slovenia, Slovakia, Turkey, Finland, Sweden, Switzerland, Croatia

Maximum radio-frequency power transmitted in the frequency bands

Type of wireless	Frequency band	Maximum EIRP
Wireless LAN	2412-2472 MHz	20 dBm
	5150-5250 MHz	23 dBm
	5250-5350 MHz	23 dBm
	5470-5725 MHz	23 dBm
Bluetooth®	2402-2480 MHz	9 dBm

Accessories

Standard accessories

Remote Control ➔ (p. 16)

- N2QBYA000037

Pedestal ➔ (p. 9)

Batteries (2) ➔ (p. 17)

- LR03 or R03

Operating Instructions

Pan European Guarantee Card

- Accessories may not be placed all together. Take care not to throw them away unintentionally.

Installing the TV

A Pedestal (2)

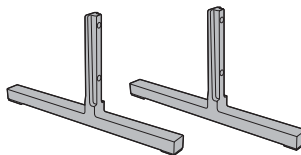

B Assembly screw (4)



40-inch model

M4 × 20 (mm)

50-inch model

58-inch model

65-inch model

M4 × 24 (mm)

Preparations

Take out the pedestal and the TV from the packing case and put the TV onto a work table with the screen panel down on the clean and soft cloth (blanket, etc.).

- Use a flat and firm table bigger than the TV.
- Do not hold the screen panel part.
- Make sure not to scratch or break the TV.

Assembling the pedestal

- Insert the pedestal firmly, otherwise it may come off when setting up the TV.
- Do not assemble the pedestal by any method other than those specified below.

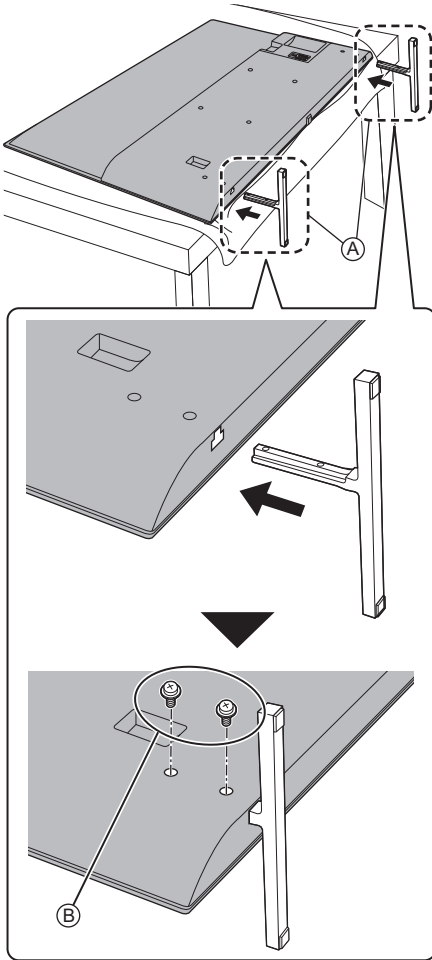

Removing the pedestal

Be sure to remove the pedestal in the following procedures when you use the wall-hanging bracket or repack the TV.

- 1 Put the TV onto a work table with the screen panel down on the clean and soft cloth.
- 2 Remove the assembly screws ③ from the pedestal.
- 3 Pull out the pedestal from the TV.

Installing the wall-hanging bracket

Please contact your local Panasonic dealer to purchase the recommended wall-hanging bracket.

- Holes for wall-hanging bracket installation
Rear of the TV

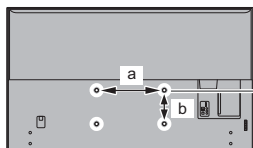

40-inch model

50-inch model

a: 200 mm

b: 200 mm

58-inch model

a: 300 mm

b: 200 mm

65-inch model

a: 400 mm

b: 200 mm

(View from the side)

Depth of screw

40-inch model
minimum: 10 mm
maximum: 12 mm

50-inch model 58-inch model
minimum: 11 mm
maximum: 22 mm

65-inch model
minimum: 11 mm
maximum: 23 mm

Diameter of screw
M6

Screw for fixing the TV onto the wall-hanging bracket (not supplied with the TV)

Warning

- Using other wall-hanging brackets, or installing a wall-hanging bracket by yourself have the risk of personal injury and product damage. In order to maintain the unit's performance and safety, be absolutely sure to ask your dealer or a licensed contractor to secure the wall-hanging brackets. Any damage caused by installing without a qualified installer will void your warranty.
- Carefully read the instructions accompanying optional accessories, and be absolutely sure to take steps to prevent the TV from falling off.
- Handle the TV carefully during installation since subjecting it to impact or other forces may cause product damage.
- Take care when fixing wall brackets to the wall. Always ensure that there are no electrical cables or pipes in the wall before hanging bracket.
- To prevent fall and injury, remove the TV from its fixed wall position when it is no longer in use.

Connections

- External equipment and cables shown are not supplied with this TV.
- Please ensure that the unit is disconnected from the mains socket before attaching or disconnecting any cables.
- Check the terminal type and cable plugs are correct for connection.
- Use a fully wired HDMI compliant cable.
- Keep the TV away from electronic equipment (video equipment, etc.) or equipment with an infrared sensor, otherwise distortion of image / sound may occur or operation of other equipment may be affected.
- Please also read the manual of the equipment being connected.

Terminals

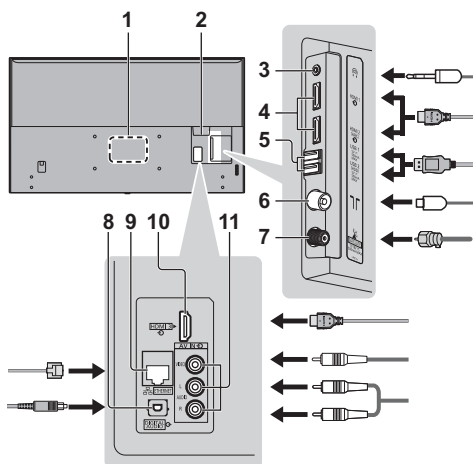

- 1 Model name plate
- 2 CI slot
- 3 Headphone jack (3.5 mm stereo mini plug)
- 4 HDMI 1 - 2
- 5 USB 1 - 2 port
⎓ This symbol indicates DC operation.
- 6 Terrestrial / cable terminal
- 7 Satellite terminal
- 8 DIGITAL AUDIO OUT
- 9 ETHERNET terminal
 - Use Shielded Twist Pair (STP) LAN cable.
- 10 HDMI 3
- 11 AV IN (VIDEO / AUDIO L/R)

Basic connections

■ AV devices

(DVD Recorder / Blu-ray Recorder, Set top box, etc)

- For details, refer to [eHELP] (Search by Purpose > Watching > Basic > Basic connection).

■ Aerial

TV

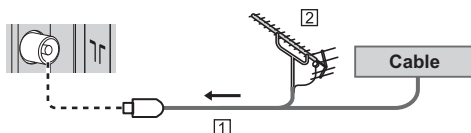

- 1 RF cable
- 2 Terrestrial aerial / Cable
 - For DVB-C, DVB-T, Analogue

■ Mains lead

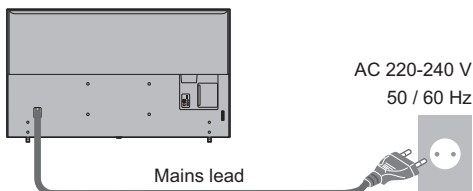

■ Satellite dish

- To ensure your satellite dish is correctly installed, please consult your local dealer. Also consult the received satellite broadcasting companies for details.
- For details, refer to [eHELP] (Search by Purpose > Watching > Basic > Basic connection).

■ Network

A broadband network environment is required to be able to use internet services.

- If you do not have any broadband network services, please consult your retailer for assistance.
- Prepare the internet environment for wired connection or wireless connection.
- Setup of the network connection will start when first using the TV. ➔ (p. 18)
- For details, refer to [eHELP] (Search by Purpose > Network > Network connections).

Connections for 4K / HDR compatible equipment

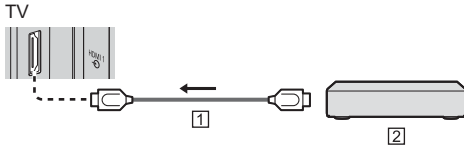

1 HDMI cable

2 4K / HDR compatible equipment

- Reproduces the image more precisely with the expanded colour gamut when connecting the 4K-compatible equipment. [Mode2] is a mode that supports higher definition signals than [Mode1]. Set to [Mode1] when the image or sound in HDMI input is not played properly.
- Connect the 4K compatible equipment to HDMI terminal using a 4K compatible cable and you can watch content in 4K format.
- Supporting HDR does not increase the peak brightness capabilities of the TV panel.

■ [HDMI Auto Setting] ([Settings] menu)

Reproduces the image more precisely with the expanded colour gamut when connecting the 4K compatible equipment. Select the mode depending on the equipment.

[Mode1]:

For better compatibility. Set to [Mode1] when the image or sound in HDMI input is not played properly.

[Mode2]:

For the 4K compatible equipment that has the function to output the image precisely with the expanded colour gamut

- To change the mode
 - Select the HDMI input mode connected to the equipment.
 - Display the menu and select [HDMI Auto Setting] (Settings > Device Preferences > Inputs).
- For information about the valid format, refer to [eHELP] (Search by Purpose > Watching > 4K resolution > HDMI Auto Setting).

Other connections

■ DVD Player / Camcorder / Game equipment (VIDEO equipment)

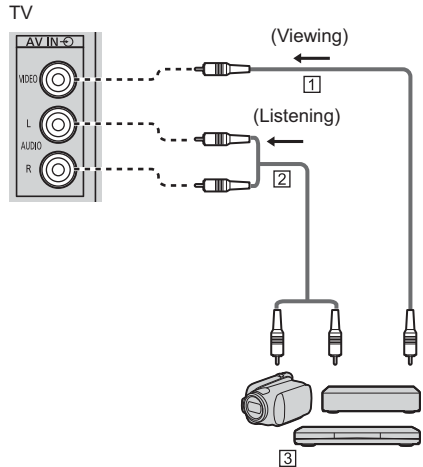

1 Composite video cable (Shielded)

- Use shielded composite cable.

2 Audio cable (Shielded)

- Use shielded audio cables.

3 DVD Player / Camcorder / Game equipment

■ Amplifier (listening with external speakers)

- To enjoy multi-channel sound from external equipment (e.g. Dolby Digital 5.1ch), connect the equipment to the amplifier. For information about the connections, read the manuals of the equipment and amplifier.
- For details, refer to [eHELP] (Search by Purpose > Watching > External equipment > External connection).

■ Headphones

- To use headphones, set [Audio Output] in the Sound menu to [Headphone].
- For information about the headphone terminal output settings, refer to [eHELP] (Search by Purpose > Settings > Sound).

■ USB HDD (for recording)

- Use USB 2 port for connecting the USB HDD.
- For details, refer to [eHELP] (Search by Purpose > Recording).

■ HDMI CEC

- Use HDMI 1 - 3 for HDMI CEC connection.
- For details, refer to [eHELP] (Search by Purpose > Functions > HDMI CEC).

■ Common Interface

- Turn the TV off with Mains Power On / Off switch whenever inserting or removing the CI module.
- If a smart card and a CI module come as a set, first insert the CI module, then insert the smart card into the CI module.
- Insert or remove the CI module completely in the correct direction as shown.
- Normally encrypted channels will appear. (Viewable channels and their features depend on the CI module.)

If encrypted channels do not appear

► **[Common Interface] (Settings > Channel > Advanced Options > Common Interface)**

- There might be some CI modules in the market with older firmware versions that do not work fully interoperable with this new CI+ v1.4 TV. In this case, please contact your content provider.
- For details, refer to [eHELP] (Search by Purpose > Functions > Common Interface), read the manual of the CI module, or check with the content provider.
- Be sure to remove the CI module card, etc. before repairing, transferring or discarding.

TV

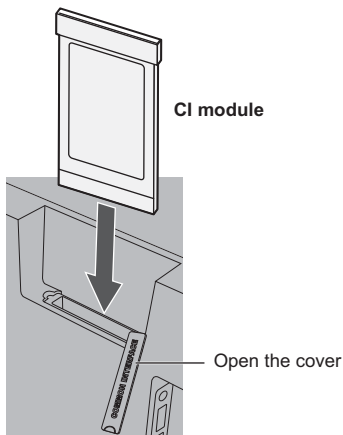

Connecting Bluetooth® devices

Registering Bluetooth® devices

This TV supports Bluetooth® communications.

Bluetooth® devices that have been registered (paired) with this TV can connect to (communicate with) this TV.

- When registering (pairing) a Bluetooth® device with this TV, move the device within 50 cm of the TV.
- It is not possible to register (pair) Bluetooth® devices that are not compatible with this TV.
- If a Bluetooth® enabled device that you have registered (paired) with this TV is then registered and used on another device, it may then be made unavailable for use with this TV. Register the device on this TV again if this occurs.
- You can register Bluetooth® audio devices that support A2DP on this TV. Due to the characteristics of wireless technology, there will be some delay between the playback of video and audio.
- A maximum of 1 audio device that support A2DP can be used simultaneously.
- For details, refer to [eHELP] (Search by Purpose > Functions > Bluetooth devices).

Registering the remote control (supplied)

Either Bluetooth® wireless technology or the infrared communication function can be used for the transmissions between the TV and the remote control.

Since voice controls (p. 17) use Bluetooth® wireless technology, the remote control needs to be registered (paired) with the TV.

- Register (pair) the remote control during Initial Setup (p. 18).
- If the remote control is not registered when you start using voice controls, press the Google Assistant (voice control) button to display the registration screen, then follow the on-screen instructions to register.
If the registration screen doesn't appear
► **"If registration fails" (p. 15)**
- When registering, face the remote control at the remote control signal receiver on the TV, within about 50 cm.
- Registration may not be completed correctly if the batteries in the remote control are running low.

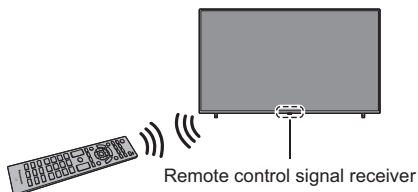

■ If registration fails

If registration (pairing) is not completed properly, try registering again.

1 Display the menu and select [Settings]



2 Select [Remote Control]



3 Select [Pairing Start]

The registration screen is displayed, so follow the on-screen instructions to register.

- For details, refer to [eHELP] (Search by Purpose > Settings > Remote Control).

Note

- If the remote control is not registered (paired) with the TV, they communicate via infrared. Face the remote control at the TV's remote control signal receiver for operation when infrared communication is used. Please note that voice controls will not be available.
- If the remote control is registered (paired) with the TV, they communicate via Bluetooth®. You will not need to face the remote control at the TV's remote control signal receiver when Bluetooth® communication is used. Please note, however, that you will need to face the remote control at the remote control signal receiver for operation when turning on or off the TV.

Identifying Controls

Remote Control

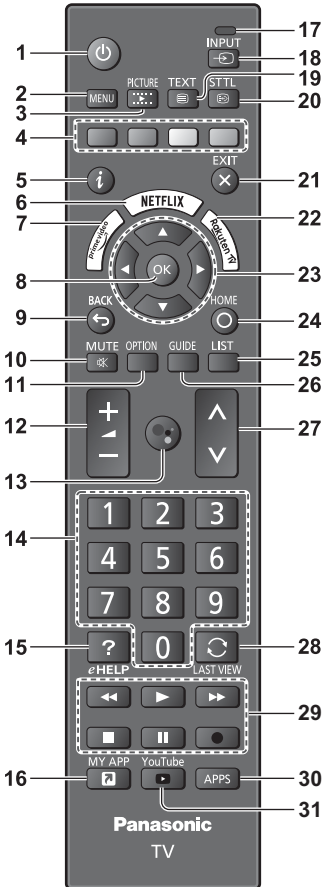

- 1 **[Power]**: Switches TV On or Off (Standby)
- 2 **[Quick setting menu]**
 - Press to access Settings, Picture, Viewing Mode and Sound, etc.
- 3 **PICTURE**
 - Changes Viewing Mode.

- 4 **Coloured buttons (red-green-yellow-blue)**
 - Used for the selection, navigation and operation of various functions.
- 5 **Information**
 - Displays information on channels, programmes, and online content (NETFLIX, etc.).
- 6 **NETFLIX**
 - Accesses NETFLIX service directly.
 - A broadband network environment is required in order to fully use this function.
 - This service may be stopped or changed without notice.
- 7 **Prime Video**
 - Accesses Prime Video service directly.
- 8 **OK**
 - Confirms selections and choices.
 - Press after selecting channel positions to quickly change channel.
- 9 **BACK**
 - Returns to the previous menu / page.
- 10 **Sound Mute On / Off**
- 11 **Option menu**
 - Displays optional settings.
- 12 **Volume Up / Down**
- 13 **Google Assistant**
 - Used for the voice control function. (Voice control button)
- 14 **Numeric buttons**
 - Changes channel and teletext pages.
- 15 **[eHELP]**
 - Displays [eHELP] (Built-in Operating Instructions).
- 16 **[MY APP]**
 - Displays [my Home Screen].
 - Starts your favourite application directly when the application is assigned to the button. For details, refer to [eHELP] (Search by Purpose > Home > Apps).
- 17 **Microphone**
 - Operates with the voice control microphone.
- 18 **Input mode selection**
 - Selects the TV or AV input mode from the input selection list.
- 19 **Teletext button**
- 20 **Subtitles**
 - Displays the Subtitle setting screen.
- 21 **EXIT**
 - Returns to the normal viewing screen.

22 Rakuten TV

- Accesses Rakuten TV service directly.

23 Cursor buttons

- Makes selections and adjustments.

24 HOME

- Displays [Home].
- For details, refer to [eHELP] (Search by Purpose > Read first > Features > Home).

25 LIST

- Displays channel list.

26 TV Guide

27 Channel Up / Down

28 Last view

- Switches to previously viewed channel.

29 Operations for contents, connected equipment, etc.

30 APPS

- Displays [Apps] (applications list).

31 YouTube

- Accesses YouTube service directly.

■ Installing / Removing batteries

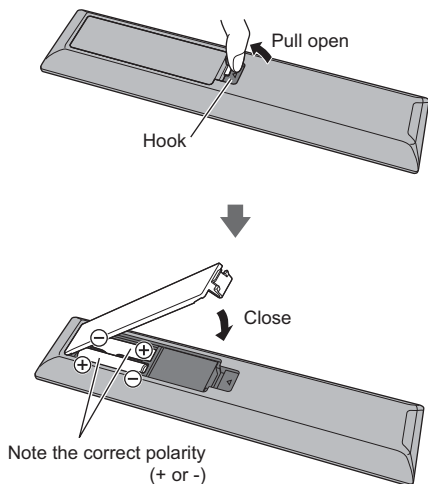

Voice controls

The TV recognizes speech when you talk into the voice control microphone, enabling you to perform operations such as changing TV channels, adjusting the volume, searching for programmes, and doing internet searches.

- If the remote control is not registered (paired) with the TV, register (pair) the remote control. ➔ (p. 14)
- The Google Assistant function may be in preparation and the function will be available after the preparation is complete. The Google Assistant function may not be available depending on the country, area or broadcaster.
- The TV needs to be connected to the internet in order to perform searches, etc. ➔ (p. 12)
- The effective range for voice controls depends on the viewing environment.
- Operation may not be correct depending on the type of voice the person has and the way they speak, as well as the surrounding environment and conditions.
- When other Bluetooth® devices are connected at the same time, voice controls may not work properly depending on the connected devices.

Controlling with your voice

- 1 Press the Google Assistant (voice control) button



- 2 Speak into the voice control microphone

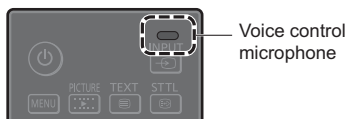

- Press the BACK button to end voice control.
- For information about settings and operations for voice controls, refer to [eHELP] (Search by Purpose > Functions > Voice Control).

Indicator / Control panel

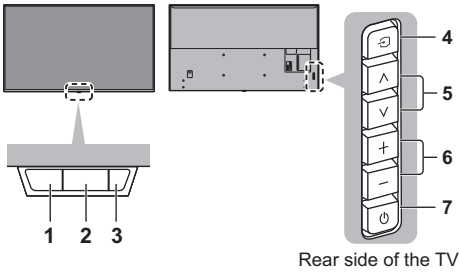

1 Ambient sensor

- Senses brightness to adjust picture quality when [Ambient Sensor] in the Picture menu is set to [On].

2 Remote control signal receiver (for infrared communication)

- Do not place any objects between the TV remote control signal receiver and remote control.

3 Power LED

Red:

Standby

Green:

On

- Depending on the ambient brightness, adjusts the brightness of LED to easy-to-view levels automatically.

Orange:

Standby with some functions (recording, etc.) active

- The LED blinks when an infrared signal is received from the remote control.

4 Input mode selection

- Press repeatedly until you reach the desired mode.

5 Channel Up / Down

6 Volume Up / Down

7 Mains power On / Off switch

- Use to switch the mains power.
- To turn Off the apparatus completely, you must pull the mains plug out of the mains socket.
- : Standby / On

Initial Setup

When the TV is turned on for the first time, it will automatically search for available TV channels and give options to set up the TV.

- These steps are not necessary if the setup has been completed by your local dealer.
- Please complete connections (p. 12 - 14) and settings (if necessary) of the connected equipment before starting Initial Setup. For information about the settings for the connected equipment, read the manual of the equipment.

1 Plug the TV into a live mains socket and turn the power on



- Takes a few seconds to be displayed.

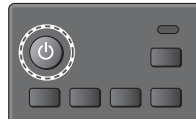

2 Select the following items

Set up each item by following the on-screen instructions.

Example:

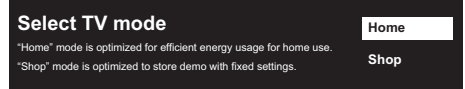

■ How to use the remote control



Move the cursor



Access the item / store the setting



Return to the previous item (if available)

Select the language

Register (pair) the Bluetooth® remote control

- Press and hold the volume down button and the Google Assistant (voice control) button simultaneously for 3 seconds.



Set up your Wi-Fi network and Google account

- If you are using an Android phone for setup, select [Continue]. You can then easily transfer your Android phone's Wi-Fi network and Google account to your TV.
- If you are not using an Android phone for setup, select [Skip], then complete settings on the setup screen which appears next.
- When using an Ethernet cable to connect to the internet, select [Skip], then select [Use Ethernet] on the Wi-Fi network settings screen.

Select your country

Enter the PIN number for parental controls

Select your tuner mode

- When [Satellite] has been selected, follow the on-screen instructions to set the satellite type and other details.

Select [Scan]

Select [Home]

Select [Home] for use in a home viewing environment.

- [Shop] is for shop display.
- To change the viewing environment later on, the set will need to have all settings initialised by accessing [Reset].

Initial Setup is now complete and the TV is ready for viewing.

If tuning has failed check the Satellite cable, RF cable, and the network connection, and then follow the on-screen instructions.

Note

- The TV goes into Standby mode when no operation is performed for 4 hours if [Switch Off Timer] in the Power menu is set to [240 Minutes] (factory setting).
- The TV goes into Standby mode when no signal is received and no operation is performed for 10 minutes if [No Signal Power Off] in the Power menu is set to [10 Minutes] (factory setting).
- To retune all channels
➔ **[Channel Scan] (Settings > Channel > Channels)**
- To switch the TV signal mode later
➔ **[Channel Installation Mode] (Settings > Channel)**
- To initialise all settings
➔ **[Reset] (Settings > Device Preferences > About)**

Watching TV

1 Turn power on



or



- Mains power On / Off switch should be on.
➔ (p. 18)

2 Select TV

INPUT



TV

3 Select a channel



or



- To select a channel position with 2 or more-digit, e.g. 399



How to Use eHELP

[eHELP] is the detailed operating instructions built into the TV, and gives a more detailed explanation for a better understanding of the operation of each feature.

1 Display [eHELP]



or



2 Select the menu



- To access [How to use]
 (green)

3 Select the item

Example:



- To return to the previous screen / field



FAQs

Before requesting service or assistance, please follow these simple guides to solve the problem.

- For details, refer to [eHELP] (Support > FAQs).

The TV does not switch on

- Check the mains lead is plugged into the TV and the mains socket.

The TV goes into Standby mode

- Auto power standby function is activated.

The remote control does not work or is intermittent

- Are the batteries installed correctly? ➔ (p. 17)
- Has the TV been switched on?
- The batteries may be running low. Replace them with new ones.
- Operation of the remote control is not possible due to system startup when the LED is blinking orange. You can use the remote control after the LED turns constant red.
- Point the remote control directly at the TV's remote control signal receiver (within about 7 m and a 30 degree angle of the signal receiver).*
- Situate the TV away from sunshine or other sources of bright light so they do not shine on the TV's remote control signal receiver.*
- If you are trying to use voice controls, is the remote control registered (paired) with the TV? ➔ (p. 14)

* When infrared communication is used

No image is displayed

- Check the TV is turned on.
- Check the mains lead is plugged into the TV and the mains socket.
- Check the correct input mode is selected.
- Check the input mode in the input selection list to match the signal being output by the external equipment.
- Is [Backlight], [Brightness], [Contrast] or [Colour] in the Picture menu set to the minimum?
- Check all required cables and connections are firmly in place.

An unusual image is displayed

- This TV has a built-in Self Test. Makes a diagnosis of picture or sound problems.
➔ **[TV self test] (Settings > Device Preferences > About)**
- Turn the TV off with Mains power On / Off switch, then turn it on again.
- If the problem persists, initialise all settings.
➔ **[Reset] (Settings > Device Preferences > About)**

The image or sound from external equipment are unusual when the equipment is connected via HDMI

- Set [HDMI Auto Setting] (Settings > Device Preferences > Inputs) to [Mode1]. ➔ **(p. 13)**

No sound is produced from the connected HDMI equipment

- Set the audio output format of the connected HDMI equipment to PCM.

Voice control function does not work

- If the remote control is not registered (paired) with the TV, register (pair) the remote control. ➔ **(p. 14)**
- Check the network connections and settings.

Parts of the TV become hot

- Parts of the TV may become hot. These temperature rises do not pose any problems in terms of performance or quality.

When pushed with a finger, the display panel moves slightly and makes a noise

- There is a little gap around the panel to prevent damage to the panel. This is not a malfunction.

About the inquiry

- Please contact your local Panasonic dealer for assistance.

If you make an inquiry from a place where this TV is not present, we cannot answer about contents that require visual confirmation for connection, phenomenon, etc. of this TV itself.

Maintenance

First, remove the mains plug from the mains socket.

Display panel, Cabinet, Pedestal

Regular care:

Gently wipe the surface of the display panel, cabinet, or pedestal by using a soft cloth to remove dirt or fingerprints.

For stubborn dirt:

- (1) First clean the dust from the surface.
- (2) Dampen a soft cloth with clean water or diluted neutral detergent (1 part detergent to 100 parts water).
- (3) Wring out the cloth firmly. (Please note, do not let liquid enter the TV inside as it may lead to product failure.)
- (4) Carefully wipe moisten and wipe away the stubborn dirt.
- (5) Finally, wipe away all the moisture.

Caution

- Do not use a hard cloth or rub the surface too hard, otherwise this may cause scratches on the surface.
- Take care not to subject the surfaces to insect repellent, solvent, thinner or other volatile substances. This may degrade surface quality or cause peeling of the paint.
- The surface of the display panel is specially treated and may be easily damaged. Take care not to tap or scratch the surface with your fingernail or other hard objects.
- Do not allow the cabinet and pedestal to make contact with a rubber or PVC substance for a long time. This may degrade surface quality.

Mains plug

Wipe the mains plug with a dry cloth at regular intervals. Moisture and dust may cause fire or electrical shock.

Specifications

■ TV

Model No.

40-inch model: TX-40JX800E, TX-40JX800EZ,
TX-40JX810E, TX-40JX820E

50-inch model: TX-50JX800E, TX-50JX800EZ,
TX-50JX810E, TX-50JX820E

58-inch model: TX-58JX800E, TX-58JX800EZ,
TX-58JX810E, TX-58JX820E

65-inch model: TX-65JX800E, TX-65JX800EZ,
TX-65JX810E, TX-65JX820E

Dimensions (W × H × D)

40-inch model

904 mm × 548 mm × 174 mm (With Pedestal)
904 mm × 524 mm × 65 mm (TV only)

50-inch model

1 123 mm × 682 mm × 247 mm (With Pedestal)
1 123 mm × 657 mm × 62 mm (TV only)

58-inch model

1 300 mm × 787 mm × 247 mm (With Pedestal)
1 300 mm × 762 mm × 65 mm (TV only)

65-inch model

1 459 mm × 872 mm × 271 mm (With Pedestal)
1 459 mm × 847 mm × 62 mm (TV only)

Mass

40-inch model

7.0 kg Net (With Pedestal)
6.7 kg Net (TV only)

50-inch model

10.4 kg Net (With Pedestal)
9.9 kg Net (TV only)

58-inch model

14.8 kg Net (With Pedestal)
14.3 kg Net (TV only)

65-inch model

20.9 kg Net (With Pedestal)
20.3 kg Net (TV only)

Power source

AC 220-240 V, 50 / 60 Hz

Panel

LED backlight Liquid Crystal Display

Sound

Speaker output

20 W (10 W × 2)

Headphones

3.5 mm stereo mini jack × 1

Connection terminals

AV input

VIDEO

1.0 V[p-p] (75 Ω)

AUDIO L - R

0.5 V[rms]

HDMI 1 / 2 / 3 input

TYPE A Connectors

HDMI 1 / 3:

4K, Content Type, Deep Colour, x.v.Colour™

HDMI 2:

4K, Content Type, ARC (Audio Return Channel),
Deep Colour, x.v.Colour™

Card slot

Common Interface slot (complies with CI Plus) × 1

ETHERNET

RJ45, IEEE802.3 10BASE-T / 100BASE-TX

USB 1 / 2

USB 1 / 2: DC = 5 V, Max. 500 mA [Hi-Speed
USB (USB 2.0)]

DIGITAL AUDIO OUT

PCM / Dolby Audio, Fibre optic

Receiving systems / Band name

Satellite

DVB-S / S2

Receiver IF frequency range - 950 MHz to 2150 MHz

Digital

DVB-T / T2, DVB-C

Channel coverage: UHF / VHF / Cable

Analogue

PAL B / G, D / K, H, I

SECAM B / G, D / K, L / L'

Channel coverage: UHF / VHF / Cable

PAL 525 / 60 (VCR)

M.NTSC (VCR)

NTSC (AV input only)

Satellite dish input

Female F-type 75 Ω × 1

Aerial input

VHF / UHF

Operating conditions

Temperature

0 °C - 35 °C

Humidity

20 % - 80 % RH (non-condensing)

Built-in wireless LAN

Standard compliance and Frequency band

IEEE802.11a/n/ac: 5 GHz band

IEEE802.11b/g/n: 2.4 GHz band

Security

WPA3-SAE (AES)

WPA2-PSK (TKIP/AES)

WPA-PSK (TKIP/AES)

WEP (64 bit/128 bit)

Bluetooth® wireless technology*

Standard Compliance and Frequency band

Bluetooth® 5.1: 2.4 GHz band

* Not all the Bluetooth® compatible devices are available with this TV. Up to 5 devices can be used simultaneously.

Note

- Design and Specifications are subject to change without notice. Mass and Dimensions shown are approximate.
- For information about the open source software, refer to [eHELP] (Search by Purpose > Read first > Before use > Licence).
- For more product information, please visit EPREL: <https://eprel.ec.europa.eu>.

EPREL registration number is available on <https://eprel.panasonic.eu/product>.

Disposal of Old Equipment and Batteries

Only for European Union and countries with recycling systems



These symbols on the products, packaging, and/or accompanying documents mean that used electrical and electronic products and batteries must not be mixed with general household waste.

For proper treatment, recovery and recycling of old products and used batteries, please take them to applicable collection points in accordance with your national legislation.

By disposing of them correctly, you will help to save valuable resources and prevent any potential negative effects on human health and the environment.

For more information about collection and recycling, please contact your local authority.

Penalties may be applicable for incorrect disposal of this waste, in accordance with national legislation.



Note for the battery symbol (bottom symbol):

This symbol might be used in combination with a chemical symbol. In this case it complies with the requirement set by the Directive for the chemical involved.

Customer's Record

The model number and serial number of this product may be found on its rear panel. You should note this serial number in the space provided below and retain this book, plus your purchase receipt, as a permanent record of your purchase to aid in identification in the event of theft or loss, and for Warranty Service purposes.

Model Number

Serial Number

Panasonic Corporation

Web Site: <http://www.panasonic.com>

English

TQB0E2955U-1

Gebruiksaanwijzing

Nederlands

Led-tv

Modelnr.

TX-40JX800E	TX-40JX800EZ	TX-40JX810E	TX-40JX820E
TX-50JX800E	TX-50JX800EZ	TX-50JX810E	TX-50JX820E
TX-58JX800E	TX-58JX800EZ	TX-58JX810E	TX-58JX820E
TX-65JX800E	TX-65JX800EZ	TX-65JX810E	TX-65JX820E



(afbeelding: TX-65JX800E)



Raadpleeg [eHELP] (ingebouwde bedieningsinstructies) voor gedetailleerde instructies.

- Gebruik van [eHELP] ➔ (p. 20)

Hartelijk dank voor de aankoop van dit Panasonic-product.

Lees deze instructies aandachtig voordat u het product gebruikt en bewaar ze zodat u ze later opnieuw kunt raadplegen.

Lees vóór gebruik aandachtig het gedeelte "Veiligheidsmaatregelen" in deze handleiding.

De afbeeldingen in deze handleiding dienen slechts als voorbeeld.

Raadpleeg uw Europese Garantie als u contact wilt opnemen met uw plaatselijke Panasonic-dealer voor assistentie.

Inhoudsopgave

Belangrijke informatie

Belangrijke kennisgeving	3
Veiligheidsmaatregelen	5
Accessoires	9
De tv installeren	9
De muurbevestigingssteun monteren	11
Verbindingen	12
Bedieningsonderdelen	16
Eerste instellingen	18
Tv kijken	19
eHELP gebruiken	20
Veelgestelde vragen	20
Onderhoud	21
Specificaties	22

 **HEVC**Advance™
Covered by Patents at patentlist.hevcadvance.com

 **DOLBY AUDIO**™

De begrippen HDMI, HDMI High-Definition Multimedia Interface en het HDMI-logo zijn handelsmerken of geregistreerde handelsmerken van HDMI Licensing Administrator, Inc.

Dolby, Dolby Vision, Dolby Audio en het dubbele-D-symbool zijn handelsmerken van Dolby Laboratories.

Geproduceerd onder licentie van Dolby Laboratories.

Vertrouwelijke, niet-gepubliceerde werken.

Copyright © 1992-2015

Dolby Laboratories. Alle rechten voorbehouden.

Wi-Fi® is een geregistreerd handelsmerk van Wi-Fi Alliance®.

WPA3™, WPA2™, WPA™ zijn handelsmerken van Wi-Fi Alliance®.

Het woordmerk Bluetooth® en de logo's ervan zijn gedeponeerde handelsmerken van Bluetooth SIG, Inc. en Panasonic Corporation gebruikt deze uitsluitend in licentie.

DVB en de DVB-logo's zijn handelsmerken van het DVB Project.

x.v.Colour™ is een handelsmerk.

DiSEqC™ is een handelsmerk van EUTELSAT.

Google is een handelsmerk van Google LLC.

Amazon, Prime Video en alle bijbehorende logo's zijn handelsmerken van Amazon.com, Inc. of dochterondernemingen.

Dit product voldoet aan de technische specificaties van de UHD Alliance: Door UHDA gespecificeerde referentiemodus, versie 1.0. Het FILMMAKER MODE™-logo is een handelsmerk van de UHD Alliance, Inc. in de Verenigde Staten en andere landen.

- Raadpleeg [eHELP] (Zoeken op doel > Lees dit eerst > Voordat u het product gebruikt > Licentie) voor informatie over de handelsmerken.

De afbeelding voor TX-65JX800E wordt, tenzij anders gemeld, in deze handleiding gebruikt.

Afhankelijk van het model kunnen de getoonde illustraties iets verschillen.

Belangrijke kennisgeving

Kennisgeving over DVB/datatransmissie/ IPTV-functies

- Deze tv is ontworpen om te voldoen aan de normen (stand december 2020) van DVB-T/T2 (MPEG2, MPEG4-AVC(H.264) en MPEG HEVC(H.265)) digitale aardse services, DVB-C (MPEG2, MPEG4-AVC(H.264) en MPEG HEVC(H.265)) digitale kabelservices en DVB-S (MPEG2, MPEG4-AVC(H.264) en MPEG HEVC(H.265)) digitale satelliet-services.
Raadpleeg uw lokale dealer voor de beschikbaarheid van DVB-T/T2- of DVB-S-services in uw gebied.
Raadpleeg uw kabelprovider voor de beschikbaarheid van DVB-C-services met deze tv.
- Deze tv werkt mogelijk niet correct met een signaal dat niet voldoet aan de normen voor DVB-T/T2, DVB-C of DVB-S.
- Afhankelijk van het land, het gebied, de zender, de serviceprovider, de satelliet en de netwerkomgeving zijn mogelijk niet alle functies beschikbaar.
- Niet alle CI-modules werken goed met deze tv.
Raadpleeg uw serviceprovider over de beschikbare CI-module.
- Deze tv werkt wellicht niet correct met een CI-module die niet is goedgekeurd door de serviceprovider.
- Afhankelijk van de serviceprovider kunnen extra kosten worden aangerekend.
- Compatibiliteit met toekomstige services is niet gegarandeerd.

Internet-apps, spraakbedieningsfunctie worden geleverd door hun respectievelijke serviceproviders en kunnen op elk moment worden gewijzigd, onderbroken of buiten gebruik genomen.

Panasonic neemt geen verantwoordelijkheid en geeft geen garantie voor de beschikbaarheid of continuïteit van de services.

Panasonic garandeert de werking en prestaties van randapparatuur van derden niet; wij wijzen elke vorm van aansprakelijkheid of schade af die voortvloeit uit de werking en/of prestaties bij gebruik van randapparatuur van dergelijke derde partijen.

Behandeling van klantinformatie

De persoonlijke informatie van de klant kan worden opgeslagen op deze tv door de omroeporganisatie of applicatieprovider. Voor het repareren, overdragen of afdanken van deze tv, verwijdert u alle informatie die is opgeslagen op deze tv volgens de volgende procedure.

[eHELP] (Zoeken op doel > Functies > Resetten)

Klantinformatie kan worden verzameld door de provider via de applicatie die door derden wordt geleverd op deze tv of website. Controleer vooraf de algemene voorwaarden enz. van de provider.

- Panasonic kan niet aansprakelijk worden gehouden voor het verzamelen of gebruiken van klantinformatie via een applicatie op deze tv of website die wordt geleverd door derden.
- Let er bij het invoeren van uw creditcardnummer, naam, enz. op dat de provider betrouwbaar is.
- Ingevoerde informatie kan worden opgeslagen op de server enz. van de provider. Voor het repareren, overdragen of afdanken van deze tv, zorgt u ervoor dat de informatie wordt verwijderd volgens de algemene voorwaarden enz. van de provider.

Het opnemen en afspelen van content op dit of elk ander apparaat kan de toestemming vereisen van de eigenaar van de auteursrechten of andere soortgelijke rechten in die content. Panasonic heeft geen bevoegdheid om u deze toestemming te geven en verleent u deze ook niet, en wijst uitdrukkelijk alle rechten, mogelijkheden of intenties af om een dergelijke toestemming in uw naam te verkrijgen. Het is uw verantwoordelijkheid om ervoor te zorgen dat uw gebruik van dit of elk ander apparaat voldoet aan de toepasselijke wetgeving op auteursrechten in uw land. Raadpleeg die wetgeving voor meer informatie over de relevante wetten en bepalingen die hierop betrekking hebben of neem contact op met de eigenaar van de rechten op de content die u wilt opnemen of afspelen.

Dit product is in licentie gegeven onder de AVC-patentportfoliolicentie voor persoonlijk gebruik door een consument of ander gebruik waarvoor geen vergoeding wordt ontvangen voor (i) het coderen van video in overeenstemming met de AVC-norm ("AVC Video") en/of (ii) het decoderen van AVC-video die werd gecodeerd door een consument voor persoonlijke doeleinden en/of werd verkregen via een videoleverancier die een licentie heeft om AVC-video te leveren. Er is geen licentie verleend, ook niet impliciet, voor enig ander gebruik.

Ga voor meer informatie naar MPEG LA, L.L.C.

Zie <http://www.mpegla.com>.



Dit teken geeft aan dat het product werkt op wisselstroom.



Dit teken geeft een Klasse II of dubbel geïsoleerd elektrisch apparaat aan, waarbij het product geen beveiligingsverbinding met de aarde (massa) nodig heeft.

Vervoer de tv alleen rechtop.

Veiligheidsmaatregelen

Volg onderstaande waarschuwingen en voorzorgsmaatregelen om het risico op een elektrische schok, brand, schade of letsel te helpen vermijden.

■ Stekker en netsnoer

Waarschuwing

Verwijder de stekker onmiddellijk uit het stopcontact als u iets opvalt dat niet normaal is.

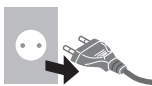

- Stopcontacten verschillen van land tot land.

- Deze tv is ontworpen om te werken op ~ 220-240 V wisselstroom 50/60 Hz.
- Steek de stekker van het netsnoer volledig in het stopcontact.

- Om het apparaat volledig uit te schakelen, moet u het netsnoer uit het stopcontact halen.

Het stopcontact dient dan ook altijd eenvoudig bereikbaar te zijn.

- Haal de stekker uit het stopcontact als u de tv reinigt.

- Raak de stekker nooit met natte handen aan.



- Zorg ervoor dat het netsnoer niet beschadigd raakt.

- Plaats geen zwaar voorwerp op het snoer.



- Leg het snoer niet in de buurt van een warm voorwerp.



- Trek nooit aan het snoer. Houd de stekker vast wanneer u het snoer uit het stopcontact wilt trekken.



- Verplaats de tv niet wanneer de stekker nog in het stopcontact zit.

- Draai het netsnoer niet ineen, buig het niet overmatig en rek het niet uit.

- Gebruik geen beschadigde stekkers of stopcontacten.

- Voorkom dat het netsnoer bekneld raakt door de tv.

■ Voorzichtig zijn

Waarschuwing

- Verwijder de afdekplaten van de tv niet en breng geen wijzigingen aan de tv aan, anders kunt u in contact komen met onderdelen die onder spanning staan en loopt u risico op een elektrische schok. Er bevinden zich geen door de gebruiker reparerbare onderdelen aan de binnenkant.



- Stel de tv niet bloot aan regen of hoge vochtigheid. De tv mag niet blootgesteld worden aan druppelend of spattend water. Plaats geen voorwerpen gevuld met vloeistof, zoals vazen, op de tv of erboven.



- Laat geen vreemde voorwerpen in de tv komen door de ventilatiegaten.

- Als de tv wordt gebruikt in een gebied waar insecten gemakkelijk in de tv kunnen komen.

Het is mogelijk dat insecten in de tv komen, zoals kleine vliegen, spinnen, mieren enz. die schade aan de tv kunnen veroorzaken of vast komen te zitten in een gebied dat zichtbaar is op de tv, bijv. in het scherm.

- Als de tv wordt gebruikt in een omgeving waar stof of rook voorkomt.

Het is mogelijk dat tijdens normaal gebruik stof/rookdeeltjes in de tv komen via de ventilatieopeningen en vast komen te zitten in het apparaat. Dit kan leiden tot oververhitting, storingen, verslechtering van beeldkwaliteit enz.

- Gebruik geen standaard of montage-uitrusting die niet is goedgekeurd. Vraag uw Panasonic-dealer om de instellingen of installatie uit te voeren van een goedgekeurde muurbevestigingssteun.

- Oefen geen krachtige druk uit op het beeldscherm en houd het vrij van schokken.

- Zorg dat kinderen niet op de tv klimmen.

- Plaats de tv niet op een schuin aflopende of onstabiele ondergrond, en zorg ervoor dat de tv niet over de rand van de standaard hangt.



Waarschuwing stabiliteitsgevaar

Een tv kan vallen, wat tot ernstig lichamelijk letsel of de dood kan leiden. Veel soorten letsel, vooral bij kinderen, kunnen worden voorkomen door eenvoudige voorzorgsmaatregelen te nemen, zoals:

- Gebruik **ALTIJD** een tv-meubel, -standaard of montagemethode die door de fabrikant van de tv wordt aanbevolen.
- Gebruik **ALTIJD** meubelen waarop de tv op een veilige manier kan staan.
- Zorg er **ALTIJD** dat de tv niet uitsteekt over de rand van het meubelstuk waarop hij staat.
- Leer kinderen **ALTIJD** dat het gevaarlijk is om op meubelen te klimmen om bij de tv of de bediening ervan te komen.
- Leg snoeren en kabels die zijn aangesloten op uw tv **ALTIJD** zo dat u er niet over kunt struikelen en er niet aan ze kan worden getrokken.
- Plaats een tv **NOOIT** op een onstabiele plaats.
- Plaats de tv **NOOIT** op een hoog meubelstuk (bijvoorbeeld, buffet- of boekenkast), zonder zowel het meubelstuk als de tv stevig vast te zetten.
- Plaats de tv **NOOIT** op een doek of ander materiaal dat zich tussen de tv en het ondersteunende meubelstuk bevindt.
- Plaats **NOOIT** voorwerpen die kinderen kunnen verleiden om te gaan klimmen, zoals speelgoed en afstandsbedieningen, bovenop de tv op het meubelstuk waarop de tv is geplaatst.

Als u uw huidige tv-toestel behoudt en op een andere plaats zet, moet u ook rekening houden met bovenstaande informatie.

- Deze tv is ontworpen voor gebruik op een tafelblad.
- Stel de tv niet bloot aan direct zonlicht of andere warmtebronnen.



Laat om brand te voorkomen nooit kaarsen of andere bronnen van open vuur in de nabijheid van de televisie.



■ Gevaar voor verstikking/inslikken

Waarschuwing

- De verpakking van dit product kan verstikking veroorzaken, en sommige onderdelen zijn klein en gevaarlijk als ze door kinderen worden ingeslikt. Houd deze onderdelen buiten het bereik van jonge kinderen.

■ Standaard

Waarschuwing

- De standaard niet demonteren of er wijzigingen in aanbrengen.

Let op

- Gebruik alleen de standaard die u bij deze tv hebt ontvangen.
- De standaard niet gebruiken als deze verbogen, gebarsten of anderszins beschadigd is. Neem in dat geval zo spoedig mogelijk contact op met uw Panasonic dealer.
- Let er tijdens de montage op dat alle schroeven goed zijn vastgedraaid.
- Let op dat de tv geen schokken krijgt tijdens de installatie van de standaard.
- Zorg dat kinderen niet op de standaard klimmen.
- Gebruik minstens twee personen om de tv op de standaard te installeren en ervan te verwijderen.
- Installeer en verwijder de tv op de voorgeschreven wijze.

■ Radiogolven

Waarschuwing

- Gebruik de tv en de afstandsbediening niet in medische instituten of op locaties met medische apparatuur. De radiogolven kunnen interfereren met medische apparatuur en kunnen storing en ongevallen veroorzaken.
- Gebruik de tv en de afstandsbediening niet in de buurt van automatische controleapparatuur, zoals automatische deuren of brandalarmen. De radiogolven kunnen interfereren met automatische controleapparatuur en kunnen storing en ongevallen veroorzaken.
- Bewaar tenminste 15 cm afstand van de tv en de afstandsbediening als u een hartpacemaker hebt. De radiogolven kunnen de werking van de pacemaker verstoren.
- De tv en de afstandsbediening mogen op geen enkele wijze worden gedemonteerd of gewijzigd.

■ Ingebouwd draadloos LAN

Let op

- Gebruik de ingebouwde draadloze LAN-functie niet om toegang te verkrijgen tot een draadloos netwerk (SSID*) waarvoor u geen toegangsrecht hebt. Dergelijke netwerken kunnen wel bij de zoekresultaten staan. Maar het gebruik van zulke netwerken kan illegaal zijn.
* De SSID is de naam van een draadloos netwerk voor gegevensoverdracht.
- Stel de ingebouwde draadloze LAN-adapter niet bloot aan hoge temperaturen, direct zonlicht of vocht.
- Gegevens die via radiogolven worden verzonden en ontvangen, kunnen worden onderschept en gevolgd.
- Het ingebouwde draadloze LAN gebruikt de frequentiebanden 2,4 GHz en 5 GHz. Houd de tv uit de buurt van andere apparaten die 2,4 GHz en 5 GHz-signalen gebruiken zoals andere draadloze LAN-apparaten, magnetrons en mobiele telefoons om storing of vertraging door interferentie te vermijden wanneer de ingebouwde draadloze LAN-adapter wordt gebruikt.
- Wanneer een probleem optreedt door statische elektriciteit e.d. kan de tv automatisch stoppen door de zelfbeveiligingsfunctie. Zet de tv in dat geval met de hoofdschakelaar uit en weer aan.

■ Bluetooth® draadloze technologie

Let op



- De tv en de afstandsbediening gebruiken de ISM-frequentieband van 2,4 GHz (Bluetooth®). Houd de tv en de afstandsbediening uit de buurt van toestellen zoals andere draadloze LAN-apparaten, andere Bluetooth®-apparaten, magnetrons, mobiele telefoons en apparaten die 2,4 GHz-signalen gebruiken om storing of vertraging door interferentie te vermijden.

■ Ventilatie

Let op

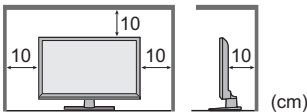
Laat voldoende ruimte (ten minste 10 cm) vrij rond de tv zodat overtollige warmte kan worden afgevoerd; de levensduur van sommige elektronische componenten wordt verkort als ze te heet worden.



- Zorg dat de ventilatie niet wordt belemmerd door ventilatieopeningen die zijn afgedekt door voorwerpen zoals kranten, tafelkleden en gordijnen.  
- Zorg ervoor dat de ventilatieopeningen onderaan de tv altijd vrij zijn en dat er voldoende ruimte is voor goede ventilatie, ongeacht of u wel of geen standaard gebruikt.

■ De tv verplaatsen

Let op

Verwijder alle kabels voordat u de tv verplaatst.

- De tv dient door ten minste twee personen te worden verplaatst om letsel te voorkomen dat kan worden veroorzaakt doordat met struikelt of valt met de tv.
- Tijdens het verplaatsen van de tv mag u niet het schermgedeelte vastpakken, zoals hieronder afgebeeld. Dit kan storing of beschadiging veroorzaken.

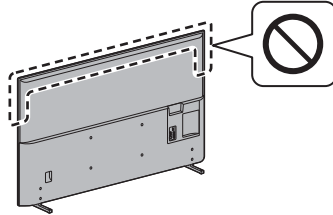

■ Wanneer de tv langere tijd niet gebruikt wordt



Let op

Ook als de tv uitgeschakeld is, verbruikt deze nog stroom zolang de stekker in het stopcontact zit.

- Trek de stekker uit het stopcontact wanneer de tv lange tijd niet wordt gebruikt.

■ Hoog geluidsniveau

Let op

- Stel uw gehoor niet bloot aan overmatig hard geluid via de hoofdtelefoon. De beschadiging kan onherstelbaar zijn.  
- Zet het volume lager of stop met luisteren door de hoofdtelefoon als uw oren suizen.

■ Batterij voor de afstandsbediening

Waarschuwing

- Houd de batterijen buiten bereik van kinderen om inslikken te voorkomen.
Als de batterijen per ongeluk worden ingeslikt, kan dit lichamelijke klachten veroorzaken. Raadpleeg onmiddellijk een arts als u vermoedt dat een kind een batterij heeft ingeschikt.

Let op

- Batterijen kunnen lekken, roesten en exploderen als ze verkeerd geïnstalleerd worden.
- Vervang de batterij alleen door hetzelfde of een vergelijkbaar type.
- Gebruik geen oude en nieuwe batterijen door elkaar.
- Gebruik geen verschillende batterijtypen door elkaar, bijvoorbeeld alkaline- en mangaanbatterijen.
- Gebruik geen oplaadbare batterijen (Ni-Cd enz.).
- Verbrand batterijen niet en haal ze niet uit elkaar.
- Stel batterijen niet bloot aan extreme warmte, zoals zonlicht, vuur of dergelijke.
- Gooi gebruikte batterijen weg volgens de voorschriften voor afvalverwijdering.
- Verwijder de batterij uit het apparaat als u het gedurende langere tijd niet gaat gebruiken om lekken, corrosie en explosie van de batterij te voorkomen.

Led-tv

Verklaring van Overeenstemming (vvo)

“Hierbij verklaart Panasonic Corporation dat deze tv in overeenstemming is met de essentiële vereisten en andere relevante bepalingen van Richtlijn 2014/53/EU.”

Als u een exemplaar van de originele vvo van deze tv wilt lezen, bezoek dan de volgende website:

<https://www.ptc.panasonic.eu/compliance-documents>

Bevoegde Vertegenwoordiger:

Panasonic Testing Centre

Panasonic Marketing Europe GmbH

Winsbergring 15, D-22525 Hamburg, Duitsland



De 5,15 – 5,35 GHz-band voor draadloze LAN is alleen in de volgende landen beperkt tot gebruik binnenshuis.

Oostenrijk, België, Bulgarije, Tsjechische Republiek, Denemarken, Estland, Frankrijk, Duitsland, IJsland, Italië, Griekenland, Spanje, Cyprus, Letland, Liechtenstein, Litouwen, Luxemburg, Hongarije, Malta, Nederland, Noorwegen, Polen, Portugal, Roemenië, Slovenië, Slowakije, Turkije, Finland, Zweden, Zwitserland, Kroatië

Maximaal radiofrequentievermogen dat wordt uitgezonden in de frequentiebanden

Type draadloze verbinding	Frequentieband	Maximaal EIRP
Draadloos LAN	2412 - 2472 MHz	20 dBm
	5150 - 5250 MHz	23 dBm
	5250 - 5350 MHz	23 dBm
	5470 - 5725 MHz	23 dBm
Bluetooth®	2402 - 2480 MHz	9 dBm

Accessoires

Standaardaccessoires

Afstandsbediening → (p. 16)

- N2QBYA000037

Standaard → (p. 9)

Batterijen (2) → (p. 17)

- LR03 of R03

Gebruiksaanwijzing

Europese Garantie

- De accessoires mogen niet allemaal samen worden geplaatst. Zorg dat u ze niet per ongeluk weggooit.

De tv installeren

A Standaard (2)

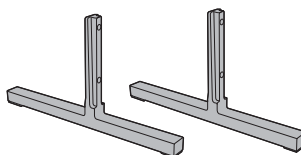

B Montageschroef (4)

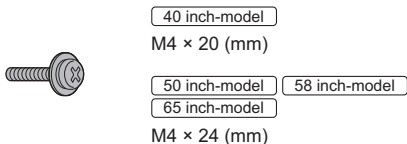

Vorbereidingen

Haal de standaard en de tv uit de verpakkingendoos en leg de tv op een werktafel met het scherm naar beneden op een schone en zachte doek (deken, enz.).

- Gebruik een vlakke en stevige tafel die groter is dan de tv.
- Houd het schermonderdeel niet vast.
- Zorg dat u de tv niet bekrast of breekt.

De standaard monteren

- Bevestig de standaard stevig, anders kan deze loskomen bij het plaatsen van de tv.
- Monteer de standaard niet volgens een andere methode dan die hieronder wordt aangegeven.

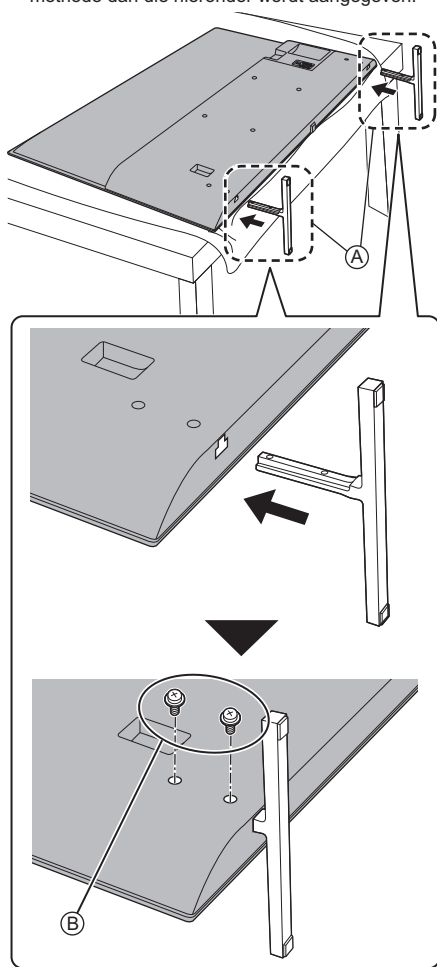

De standaard verwijderen

Verwijder de standaard aan de hand van de volgende procedures wanneer u de muurbevestigingssteun gebruikt of de tv opnieuw inpakt.

- 1 Leg de tv met het scherm naar beneden op een werktafel op de schone en zachte doek.
- 2 Verwijder de montageschroeven [ⓑ] van de standaard.
- 3 Trek de standaard weg van onder de tv.

De muurbevestigingssteun monteren

Neemt contact op met uw plaatselijke Panasonic-dealer als u de aanbevolen muurbevestigingssteun wilt aanschaffen.

- Gaten voor installatie met de muurbevestigingssteun
Achterzijde van de tv

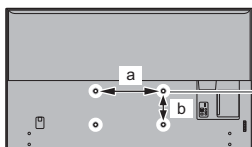

40 inch-model

50 inch-model

a: 200 mm

b: 200 mm

58 inch-model

a: 300 mm

b: 200 mm

65 inch-model

a: 400 mm

b: 200 mm

(zijaanzicht)

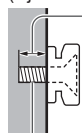

Diepte schroef

40 inch-model

minimaal: 10 mm

maximaal: 12 mm

50 inch-model

58 inch-model

minimaal: 11 mm

maximaal: 22 mm

65 inch-model

minimaal: 11 mm

maximaal: 23 mm

Schroefdiameter

M6

Schroef voor het bevestigen van de tv op de muurbevestigingssteun (niet meegeleverd met de tv)

Waarschuwing

- Als u andere muurbevestigingssteunen gebruikt of zelf een muurbevestigingssteun probeert te installeren, loopt u het risico op lichamelijk letsel en materiële schade. Om de veiligheid en goede prestaties te garanderen dient u de muurbevestigingssteunen te laten monteren door uw dealer of een erkende installateur. Elke schade die is veroorzaakt door het installeren door een onbevoegde installateur, zal uw garantie teniet doen.
- Lees de instructies die bij de optionele accessoires zijn geleverd aandachtig door en zorg dat u deze stappen volgt om te voorkomen dat de tv valt.
- Wees tijdens de installatie heel voorzichtig met de tv om beschadiging te voorkomen.
- Wees voorzichtig als u muurbevestigingssteunen aan de muur bevestigt. Controleer altijd of er geen elektrische kabels of buizen door de muur lopen voordat u de steun ophangt.
- Als de tv een langere periode niet wordt gebruikt, demonteer deze dan van de vaste muurbevestiging om vallen en verwonding te voorkomen.

Verbindingen

- De afgebeelde externe apparatuur en kabels worden niet bij de tv meegeleverd.
- Zorg ervoor dat de stekker van de tv niet in het stopcontact zit als u kabels aansluit of loskoppelt.
- Controleer of u de juiste aansluitingen en connectoren gebruikt voor de verbinding.
- Gebruik een HDMI-kabel met volledige bedrading.
- Houd de tv uit de buurt van elektronische apparaten (videoapparatuur enz.) of apparatuur met een infrarood sensor om vervormingen van het beeld/geluid en de beïnvloeding van de bediening van de andere apparatuur te voorkomen.
- Lees ook de handleiding van het apparaat dat moet worden aangesloten.

Aansluitingen

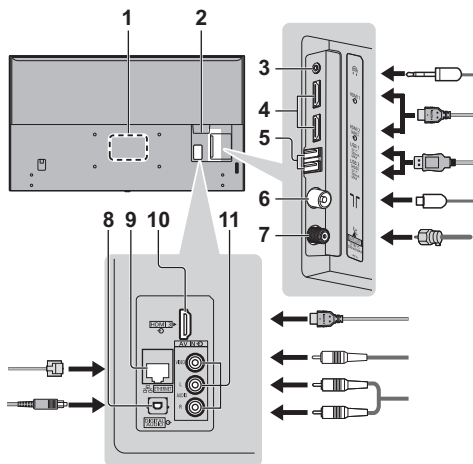

- 1 Naamplaat van model
- 2 CI-sleuf
- 3 Ingang hoofdtelefoon (3,5 mm-stereoministekker)
- 4 HDMI 1 - 2
- 5 USB 1 - 2-poort
≡ Dit symbool geeft gelijkstroomwerking aan.
- 6 Ingang aarding/kabelingang
- 7 Satellietingang
- 8 DIGITAL AUDIO OUT
- 9 ETHERNET-aansluiting
 - Gebruik een afgeschermd dubbeldraadse (getwist paar, STP) LAN-kabel.
- 10 HDMI3
- 11 AV IN (VIDEO / AUDIO L/R)

Basisaansluitingen

■ AV-apparaten

(Dvd-speler/Blu-ray-speler, Settopbox, enz.)

- Raadpleeg [eHELP] (Zoeken op doel > Kijken > Algemene functies > Basisaansluitingen) voor details.

■ Antenne

TV

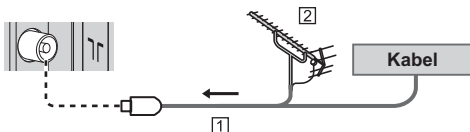

- 1 RF-kabel
- 2 Aardse antenne / Kabel
 - Voor DVB-C, DVB-T, analog

■ Netsnoer

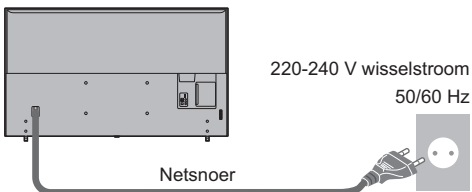

■ Satellietshotel

- Neem contact op met uw lokale leverancier om te controleren of uw satellietshotel correct is geïnstalleerd. Raadpleeg ook de maatschappijen van de satellietzenders die u ontvangt voor details.
- Raadpleeg [eHELP] (Zoeken op doel > Kijken > Algemene functies > Basisaansluitingen) voor details.

■ Netwerk

Voor gebruik van internetdiensten is een breedbandnetwerk vereist.

- Raadpleeg uw leverancier voor hulp als u geen breedbandnetwerkservices hebt.
- Zorg dat de internetomgeving gereed is voor het aansluiten van een bekabelde of draadloze verbinding.
- Het instellen van de netwerkverbinding start bij het eerste gebruik van de tv. ➔ (p. 18)
- Raadpleeg [eHELP] (Zoeken op doel > Netwerk > Netwerkverbindingen) voor details.

Aansluitingen voor 4K/HDR-compatibele apparatuur

TV

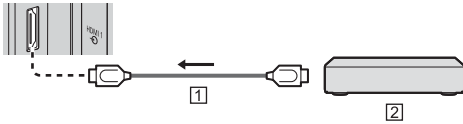

1 HDMI-kabel

2 4K/HDR-compatibele apparatuur

- Reproduceert het beeld preciezer met het uitgebreide kleurengamma wanneer de met 4K compatibele apparatuur wordt aangesloten. [Modus 2] is een modus die signalen met een hogere definitie ondersteunt dan [Modus 1]. Stel in op [Modus 1] als beeld of geluid op de HDMI-ingang niet goed wordt afgespeeld.
- Sluit met een 4K-compatibele kabel de 4K-compatibele apparatuur aan op een HDMI-aansluiting, en u kunt naar content van 4K-formaat kijken.
- Ondersteuning van HDR vergroot niet de maximale helderheidsvermogens van het tv-paneel.

■ [HDMI autom. Instellen] (menu [Instellingen])

Reproduceert het beeld preciezer met het uitgebreide kleurengamma wanneer de met 4K compatibele apparatuur wordt aangesloten. Selecteer de modus afhankelijk van de apparatuur.

[Modus 1]

Voor een betere compatibiliteit. Stel in op [Modus 1] als beeld of geluid op de HDMI-ingang niet goed wordt afgespeeld.

[Modus 2]

Voor de met 4K compatibele apparatuur met de functie om het beeld precies met het uitgebreide kleurengamma weer te geven

- De stand wijzigen
 1. Selecteer de HDMI-ingangsmodus voor het aangesloten apparaat.
 2. Geef het menu weer en selecteer [HDMI autom. Instellen] (Instellingen > Apparaatvoorkeuren > Ingangen).
- Voor meer informatie over het geldige formaat raadpleegt u [eHELP] (Zoeken op doel > Kijken > 4K-resolutie > HDMI autom. Instellen).

Andere verbindingen

■ DVD-speler / Camcorder / Spelsysteem (VIDEO-apparatuur)

TV

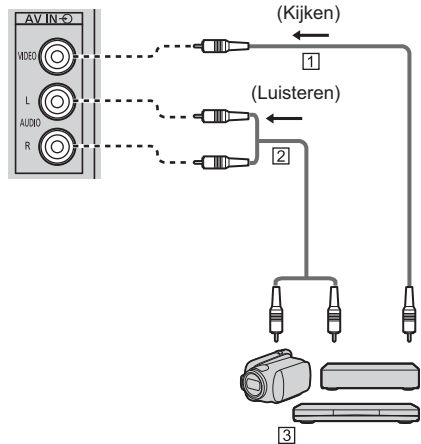

1 Compositie videokabel (afgeschermd)

- Gebruik afgeschermd compositiekabel.

2 Audiokabel (afgeschermd)

- Gebruik afgeschermd audiokabels.

3 DVD-speler / Camcorder / Spelsysteem

■ Versterker (luisteren met externe luidsprekers)

- Als u wilt genieten van meerkanaals geluid van een extern apparaat (bijvoorbeeld Dolby Digital 5.1-kanaals), sluit u het apparaat aan op de versterker. Raadpleeg de handleiding van het apparaat en de versterker voor informatie over de aansluitingen.
- Raadpleeg [eHELP] (Zoeken op doel > Kijken > Externe apparatuur > Externe aansluiting) voor details.

■ Hoofdtelefoon

- Om een hoofdtelefoon te gebruiken, stelt u [Audio-uitvoer] in op [Hoofdtelefoon].
- Voor meer informatie over de uitganginstellingen van de hoofdtelefoonaansluiting raadpleegt u [eHELP] (Zoeken op doel > Instellingen > Geluidinstelling).

■ USB HDD (voor opname)

- Gebruik de USB 2-poort voor verbinding met de USB HDD.
- Raadpleeg [eHELP] (Zoeken op doel > Opnemen) voor details.

■ HDMI CEC

- Gebruik HDMI 1 - 3 voor HDMI CEC-verbinding.
- Raadpleeg [eHELP] (Zoeken op doel > Functies > HDMI CEC) voor details.

■ Algemene interface (CI)

- Zet de tv altijd met de hoofdschakelaar uit wanneer u de CI-module plaatst of verwijdert.
- Als u een gecombineerde smartcard en CI-module hebt, plaatst u eerst de CI-module en vervolgens steekt u de smartcard in de CI-module.
- Plaats of verwijder de CI-module altijd volledig en in de aangegeven richting.
- Gewoonlijk worden gecodeerde kanalen weergegeven. (Beschikbare kanalen en functies zijn afhankelijk van de CI-module.)

Als er geen gecodeerde kanalen verschijnen

➔ **[Gemeensch. interface] (Instellingen > zenders > Geavanceerde opties > Gemeensch. interface)**

- Sommige in de handel verkrijgbare CI-modules met een oudere firmwareversie werken mogelijk niet correct met deze nieuwe tv met CI+ v1.4. Neem in dat geval contact op met uw contentprovider.
- Raadpleeg [eHELP] (Zoeken op doel > Functies > Gemeensch. interface), voor details, lees de handleiding van de CI-module of vraag na bij de contentprovider.
- Zorg ervoor dat de CI-modulekaart is verwijderd voor reparatie, overdracht of afdanken.

TV

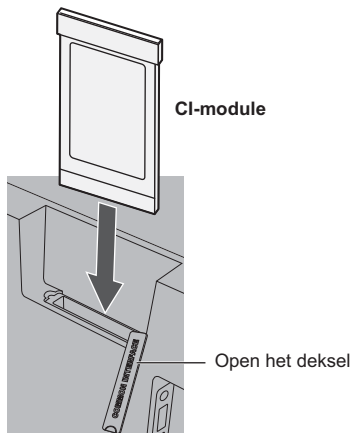

Bluetooth®-apparaten verbinden

Bluetooth®-apparaten registreren

Deze tv ondersteunt Bluetooth®-communicatie.

Bluetooth®-apparaten die zijn geregistreerd bij (gepaard met) deze tv kunnen verbinding maken (communiceren met) deze tv.

- Als u een Bluetooth®-apparaat registreert bij (paart met) deze tv, verplaatst u het apparaat tot binnen 50 cm van de tv.
- Het is niet mogelijk om Bluetooth®-apparaten te registreren (pairen) die niet compatibel zijn met deze tv.
- Als een Bluetooth®-apparaat dat u heeft geregistreerd bij (gepaard met) deze tv, vervolgens wordt geregistreerd en gebruikt met een ander apparaat, kan het onbeschikbaar zijn voor gebruik met deze tv. Registreer het apparaat opnieuw bij deze tv als dit zich voordoet.
- U kunt Bluetooth®-audio-apparaten die A2DP ondersteunen, registreren bij deze tv. Vanwege de kenmerken van draadloze technologie, is er enige vertraging bij het afspelen van video en audio.
- Er kan maximaal 1 audio-apparaat dat A2DP ondersteunt tegelijkertijd worden gebruikt.
- Raadpleeg [eHELP] (Zoeken op doel > Functies > Bluetooth-apparaten) voor details.

De afstandsbediening (meegeleverd) registreren

Bluetooth® draadloze technologie of de infrarood communicatiefunctie kan worden gebruikt voor de overdrachten tussen de tv en de afstandsbediening.

Aangezien spraakbedieningen (p. 17) Bluetooth® draadloze technologie gebruiken, moet de afstandsbediening geregistreerd zijn bij (gepaard zijn met) de tv.

- Registreer (pair) de afstandsbediening tijdens de Eerste instellingen (p. 18).
- Als de afstandsbediening niet geregistreerd is als u spraakbediening gebruikt, drukt u op de knop Google Assistent (spraakbediening) om het registratiescherm weer te geven en volgt u de aanwijzingen op het scherm om de afstandsbediening te registreren. Als het registratiescherm niet wordt weergegeven ➔ **“Als registreren mislukt” (p. 15)**
- Wijs de afstandsbediening bij het registreren richting de ontvanger voor afstandsbedieningssignalen op de tv, binnen een afstand van ca. 50 cm.
- Het kan voorkomen dat de registratie niet correct wordt voltooid als de batterijen in de afstandsbediening leeg beginnen te raken.



■ Als registreren mislukt

Als registreren (pairen) niet goed wordt voltooid, probeert u nogmaals te registreren.

1 Geef het menu weer en selecteer [Instellingen]



2 Selecteer [Afstandsbediening]



3 Selecteer [Beginnen met koppelen]

Het registratiescherm wordt weergegeven, dus volg de aanwijzingen op het scherm om de afstandsbediening te registreren.

- Raadpleeg [eHELP] (Zoeken op doel > Kijken > Afstandsbediening) voor details.

Opmerking

- Als de afstandsbediening niet is geregistreerd bij (gepaard met) de tv, communiceren ze via infrarood. Richt de afstandsbediening op de ontvanger voor afstandsbedieningssignalen van de tv als infraroodcommunicatie wordt gebruikt. Houd er rekening mee dat spraakbediening niet beschikbaar is.
- Als de afstandsbediening is geregistreerd bij (gepaard met) de tv, communiceren ze via Bluetooth®. U hoeft de afstandsbediening niet op de ontvanger voor afstandsbedieningssignalen van de tv te richten als Bluetooth®-communicatie wordt gebruikt. U moet de afstandsbediening echter wel op de ontvanger voor afstandsbedieningssignalen richten bij het aan- of uitzetten van de tv.

Bedieningsonderdelen

Afstandsbediening

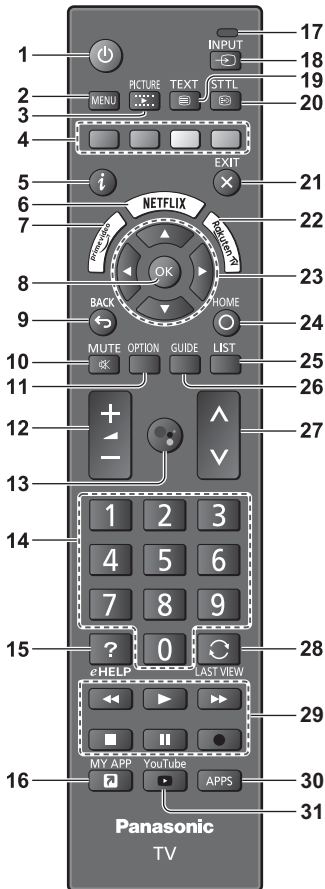

1 **[Power]**: Schakelt de tv aan of uit (stand-by)

2 **[Snel instelmenu]**

- Geeft toegang tot Instellingen, Beeld, Weergavemodus en Geluid, enz.

3 **PICTURE**

- Wijzigt de beeldmodus

4 **Gekleurde toetsen**

(rood, groen, geel, blauw)

- Voor selectie, navigatie en de bediening van verschillende functies.

5 **Informatie**

- Geeft informatie weer over kanalen, programma's en online content (NETFLIX, enz.).

6 **NETFLIX**

- Directe toegang tot de Netflix-service.
- Voor volledig gebruik van deze functie is een breedbandnetwerk vereist.
- Deze service kan zonder kennisgeving gestopt of gewijzigd worden.

7 **Prime Video**

- Directe toegang tot de Prime Video-service

8 **OK**

- Bevestigt selecties en keuzes.
- Schakelt over naar de geselecteerde kanaalpositie.

9 **BACK**

- Terugkeren naar het vorige menu of de vorige pagina.

10 **Geluidsuitschakeling aan/uit**

11 **Menu Opties**

- Geeft optionele instellingen weer.

12 **Volume omhoog/omlaag**

13 **Google Assistent**

- Voor de spraakbedieningsfunctie. (Stembesturingstoets)

14 **Cijfertoeetsen**

- Overschakelen naar een ander kanaal of een andere teletekstpagina.

15 **[eHELP]**

- [eHELP] weergeven (ingebouwde bedieningsinstructies).

16 **[MY APP]**

- Opent [Mijn Beginscherm].
- Start uw favoriete applicatie direct als de applicatie is toegewezen aan de toets. Raadpleeg [eHELP] (Zoeken op doel > Home > Apps) voor details.

17 **Microfoon**

- Werkt met de microfoon voor spraakbediening.

18 **Selectie ingangsmodus**

- Selecteert de tv- of AV-ingangsmodus uit de ingangselectielijst.

19 **Teletekst**

20 **Ondertitels**

- Geeft het scherm voor ondertitelinstantellingen weer.

21 **Verlaten**

- Keert terug naar het normale weergavescherm.

22 Rakuten TV

- Directe toegang tot de Rakuten TV-service.

23 Cursortoetsen

- Voor selecties en aanpassingen.

24 HOME

- Opent [Home].
- Raadpleeg [eHELP] (Zoeken op doel > Lees dit eerst > Functies > Home) voor details.

25 LIST

- Geeft de kanalenlijst weer.

26 Tv-programmagids

27 Kanaal omhoog/omlaag

28 Laatst bekeken

- Schakelt terug naar het vorige kanaal.

29 Handelingen voor inhoud, aangesloten apparatuur enz.

30 APPS

- Geeft [Apps] weer (lijst met applicaties).

31 YouTube

- Directe toegang tot de YouTube-service.

■ De batterijen plaatsen/verwijderen

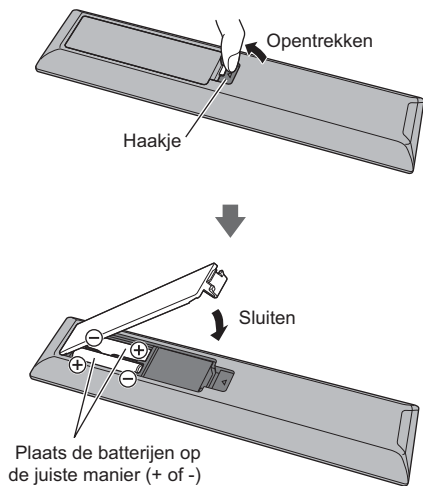

Spraakbediening

De tv herkent spraak als u in de microfoon voor spraakbediening praat, waardoor u handelingen uit kunt voeren zoals het veranderen van tv-zender, het volume aanpassen, programma's zoeken en zoeken op het internet.

- Als de afstandsbediening niet is geregistreerd bij (gepaard met) de tv, registreert (paart) u de afstandsbediening eerst. ➔ (p. 14)
- De functie Google Assistent kan aan het voorbereiden zijn en de functie komt beschikbaar zodra de voorbereiding is voltooid. De functie Google Assistent kan niet beschikbaar zijn afhankelijk van het land, gebied of de zender.
- De tv moet verbonden zijn met het internet voor het uitvoeren van zoekopdrachten enz. ➔ (p. 12)
- Het effectieve bereik voor spraakbediening is afhankelijk van de kijkomgeving.
- De werking kan incorrect zijn afhankelijk van het soort stem van de persoon en de manier waarop deze spreekt, en ook van de omgeving en omstandigheden.
- Als er tegelijkertijd andere Bluetooth®-apparaten zijn verbonden, kan spraakbediening niet goed werken afhankelijk van de andere verbonden apparaten.

Bedienen met uw stem

- 1 Druk op de toets Google Assistent (spraakbediening)



- 2 Praat in de microfoon voor spraakbediening.



Microfoon voor spraakbediening

- Druk op de toets Terug om de spraakbediening af te sluiten.
- Voor informatie over instellingen en besturingen voor spraakbediening, zie [eHELP] (Zoeken op doel > Functies > Spraakbediening).

Indicator/Bedieningspaneel

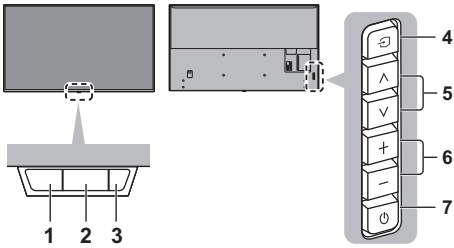

Achterzijde van de tv

1 Sensor omgevingslicht

- Detecteert helderheid voor aanpassing van de beeldkwaliteit als [Omgevings sensor] in het menu Beeld is ingesteld op [Aan].

2 Ontvanger van afstandsbedieningssignaal (voor infraroodcommunicatie)

- Plaats geen voorwerpen tussen de signaalontvanger van de afstandsbediening op de tv en de afstandsbediening.

3 Voedingslampje

Rood:

Standby

Groene:

Aan

- Past de helderheid van de led automatisch aan, afhankelijk van de omgevingsverlichting, naar een prettig kijkniveau.

Oranje:

Stand-by met sommige functies (opnemen enz.) actief

- Het lampje knippert als er een infraroodsignaal wordt ontvangen van de afstandsbediening.

4 Selectie ingangsmodus

- Druk zo vaak als nodig om de gewenste stand te selecteren.

5 Kanaal omhoog/omlaag

6 Volume omhoog/omlaag

7 Hoofdschakelaar

- Hiermee zet u de tv aan of uit.
- Om het apparaat volledig uit te schakelen, moet u het netsnoer uit het stopcontact halen.
- (⏻): Stand-by / Aan

Eerste instellingen

Wanneer de tv voor het eerst wordt aangezet, zoekt hij automatisch naar beschikbare tv-kanalen en verschijnen opties om de tv in te stellen.

- U mag deze stappen overslaan als uw dealer de tv al heeft ingesteld.
- Voltooi alle verbindingen (p. 12 - 14) en instellingen (indien nodig) van de aangesloten apparatuur voordat u de Eerste instelling uitvoert. Raadpleeg de handleiding van het aangesloten apparaat voor informatie over de instellingen ervan.

1 Steek de stekker van de tv in het stopcontact en schakel de tv in



- Het beeld verschijnt na enkele seconden.



2 Selecteer de volgende onderdelen

Volg bij ieder onderdeel de aanwijzingen op het scherm.

Voorbeeld:



■ De afstandsbediening gebruiken



Verplaats de cursor



Open het onderdeel/sla de instelling op



Keer terug naar het vorige onderdeel (indien beschikbaar)

Selecteer uw taal

Dhe Bluetooth®-afstandsbediening registreren (pairen)

- Houd de volumetoets en de toets van Google Assistent (spraakbediening) tegelijkertijd 3 seconden ingedrukt.

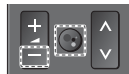

Uw wifi-netwerk en Google-account instellen

- Als u een Android-telefoon gebruikt voor het instellen, selecteer [Verder]. U kunt dan eenvoudig het wifi-netwerk en Google-account van uw Android-telefoon overdragen naar uw tv.
- Als u geen Android-telefoon gebruikt voor het instellen, selecteer [Over slaan] en vul vervolgens de instellingen in op het instellingenscherf dat wordt weergegeven.
- Als u een ethernetkabel gebruikt om verbinding te maken met het internet, selecteer [Over slaan] en selecteer vervolgens [Ethernet gebruiken] in het scherm voor wifi-netwerkinstellingen.

Selecteer uw land

Voor de PIN-code in voor ouderlijk toezicht

Selecteer de tunermodus

- Als [Satelliet] is geselecteerd, volg de aanwijzingen op het scherm om het satelliettype en andere gegevens in te stellen.

Selecteer [Scannen]

Selecteer [Thuis]

Selecteer [Thuis] voor thuisgebruik.

- [Winkel] is bestemd voor demonstratie in de winkel.
- Als u de weergaveomgeving later wilt wijzigen, moet u alle instellingen initialiseren via [Resetten].

De eerste instellingen zijn nu voltooid en de tv is klaar voor gebruik.

Als het afstemmen is mislukt, controleert u de satellietkabel, de RF-kabel en de aansluiting van het netwerk, en volgt u de aanwijzingen op het scherm.

Opmerking

- De tv schakelt over naar stand-by wanneer het toestel niet wordt bediend gedurende 4 uur als [Timer uitschakelen] in het menu Power is ingesteld op [240 minuten] (fabrieksinstelling).
- De tv schakelt over naar standby wanneer geen signaal wordt ontvangen en het toestel niet wordt bediend gedurende 10 minuten als [Automatisch uitschakelen] in het menu Power is ingesteld op [10 minuten] (fabrieksinstelling).
- Alle kanalen opnieuw afstemmen
➔ **[Kanalenscan] (Instellingen > zenders > Kanalen)**
- Om de tv-signaalmodus later te wijzigen
➔ **[Kanaalinstallatiemodus] (Instellingen) (zenders)**
- Alle instellingen terugzetten naar de beginstand
➔ **[Opnieuw instellen] (Instellingen > Apparaatvoorkeuren > Over)**

Tv kijken

1 Schakel de tv in



of



- De hoofdschakelaar moet aan staan.
➔ (p. 18)

2 Selecteer tv

INPUT



TV

3 Selecteer een kanaal

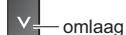
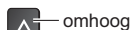

of



- Een kanaal selecteren dat uit twee of meer cijfers bestaat, bijvoorbeeld 399



eHELP gebruiken

[eHELP] is de naam van de gedetailleerde, ingebouwde bedieningsinstructies van de tv. Hier vindt u gedetailleerde uitleg over de bediening van de verschillende functies.

1 Geef [eHELP] weer



of



2 Selecteer het menu

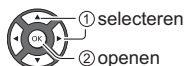

- Voor toegang tot [Gebruik]
 (Groene)

3 Selecteer het onderdeel

Voorbeeld:



- Terugkeren naar het vorige scherm/veld.



Veelgestelde vragen

Probeer eerst het probleem op te lossen aan de hand van de volgende eenvoudige richtlijnen voordat u hulp inroept.

- Raadpleeg [eHELP] (Ondersteuning > Veelgestelde vragen) voor details.

De tv gaat niet aan

- Controleer of de stekker van het netsnoer in de tv en in het stopcontact zit.

De tv schakelt over naar de standby-stand

- De automatische standby-functie is geactiveerd.

De afstandsbediening werkt niet of slechts af en toe

- Zijn de batterijen op de juiste manier geplaatst?
➔ (p. 17)
- Is de tv ingeschakeld?
- De batterijen zijn wellicht leeg. Vervang deze door nieuwe.
- Gebruik van de afstandsbediening is niet mogelijk vanwege opstarten van het systeem als het lampje oranje knippert. U kunt de afstandsbediening gebruiken als het lampje weer continu rood brandt.
- Wijs met de afstandsbediening recht naar de signaalontvanger van de afstandsbediening op de tv (binnen ongeveer 7 m afstand en een hoek van 30 graden van de ontvanger).*
- Zorg ervoor dat de signaalontvanger van de afstandsbediening op de tv niet is blootgesteld aan zonlicht of ander fel licht.*
- Als u probeert om spraakbediening te gebruiken, is de afstandsbediening geregistreerd bij (gepaard met) de tv? ➔ (p. 14)

* Als infraroodcommunicatie wordt gebruikt

Er wordt geen beeld weergegeven

- Controleer of de tv aan staat.
- Controleer of de stekker van het netsnoer in de tv en in het stopcontact zit.
- Controleer of de juiste ingangsmodus is geselecteerd.
- Controleer of de signaalmodus in de signaalkeuzelijst overeenkomt met het signaal dat wordt verzonden door het externe apparaat.
- Is [Achtergrondlicht], [Helderheid], [Kontrast] of [Kleur] in het menu Beeld ingesteld op de minimale waarde?
- Controleer of alle vereiste kabels goed zijn aangesloten.

Er wordt abnormaal beeld weergegeven

- De tv heeft een ingebouwde zelftestfunctie. Deze stelt een diagnose van beeld- of geluidsproblemen.
➔ [TV Zelfscan Test] (Instellingen > Apparaatvoorkeuren > Over)
- Zet de tv uit en weer aan met de hoofdschakelaar.
- Als het probleem zich blijft voordoen, initialiseert u alle instellingen.
➔ [Resetten] (Instellingen > Apparaatvoorkeuren > Over)

Een extern apparaat geeft abnormaal beeld of geluid bij aansluiting via HDMI

- Stel [HDMI autom. Instellen] (Instellingen > Apparaatvoorkeuren > Ingangen) in op [Modus 1].
➔ (p. 13)

Er wordt geen geluid geproduceerd door de verbonden HDMI-apparatuur

- Stel het audio-uitvoerformaat van de verbonden HDMI-apparatuur in op PCM.

Spraakbedieningsfunctie werkt niet

- Als de afstandsbediening niet is geregistreerd bij (gepaard met) de tv, registreert (paart) u de afstandsbediening eerst. ➔ (p. 14)
- Controleer de netwerkverbindingen en -instellingen.

Onderdelen van de tv worden heet

- Onderdelen van de tv kunnen heet worden. Deze temperatuurverhoging vormt geen probleem voor de prestaties en de kwaliteit.

Als u met uw vinger op het beeldscherm drukt, beweegt hij een beetje en maakt hij geluid

- Er is een beetje ruimte rond het paneel om schade eraan te voorkomen. Dit is normaal.

Bij vragen

- Neem contact op met uw lokale Panasonic-dealer voor hulp.
- Als u vragen stelt vanaf een plek waar deze tv niet aanwezig is, kunnen we geen antwoord geven op vragen over inhoud waarvoor visuele bevestiging van de verbinding, het fenomeen, enz. van deze tv zelf nodig is.

Onderhoud

Verwijder eerst de stekker van het netsnoer uit het stopcontact.

Beeldscherm, Behuizing, Standaard

Regelmatig onderhoud:

Veeg de buitenkant van het beeldscherm, de behuizing of de standaard voorzichtig af met een zachte doek om vuil of vingerafdrukken te verwijderen.

Voor hardnekkig vuil:

- (1) Verwijder eerst het stof van de buitenkant.
- (2) Bevochtig een zachte doek met schoon water of een opgelost neutraal schoonmaakproduct (1 deel schoonmaakproduct op 100 delen water).
- (3) Wring de doek goed uit. (Laat geen vloeistof in de tv komen omdat hij daardoor defect kan raken.)
- (4) Veeg hardnekkig vuil weg met een vochtige doek.
- (5) Droog vervolgens al het vocht af.

Let op

- Gebruik geen harde of ruwe doek en wrijf niet hard op het oppervlak omdat u daardoor krassen kunt maken.
- Zorg dat er geen insecticiden, oplosmiddelen, verdunners of andere vluchtige stoffen met de tv in aanraking komen. Hierdoor kan de kwaliteit van het oppervlak afnemen of kan de verf afbladderen.
- Het scherm is behandeld en voorzien van een gevoelige oppervlaktelaag. Tik en kras niet op het oppervlak met uw vingernagel of een hard voorwerp.
- Zorg dat de behuizing en de standaard niet gedurende langere tijd in contact zijn met rubber of pvc. Hierdoor kan de kwaliteit van het oppervlak afnemen.

Netsnoerstekker

Maak de netsnoerstekker regelmatig schoon met een droge doek. Vocht en stof kunnen brand of een elektrische schok veroorzaken.

Specificaties

■ TV

Modelnr.

40 inch-model: TX-40JX800E, TX-40JX800EZ,
TX-40JX810E, TX-40JX820E

50 inch-model: TX-50JX800E, TX-50JX800EZ,
TX-50JX810E, TX-50JX820E

58 inch-model: TX-58JX800E, TX-58JX800EZ,
TX-58JX810E, TX-58JX820E

65 inch-model: TX-65JX800E, TX-65JX800EZ,
TX-65JX810E, TX-65JX820E

Afmetingen (B × H × D)

40 inch-model

904 mm × 548 mm × 174 mm (met standaard)

904 mm × 524 mm × 65 mm (alleen tv)

50 inch-model

1 123 mm × 682 mm × 247 mm (met standaard)

1 123 mm × 657 mm × 62 mm (alleen tv)

58 inch-model

1 300 mm × 787 mm × 247 mm (met standaard)

1 300 mm × 762 mm × 65 mm (alleen tv)

65 inch-model

1 459 mm × 872 mm × 271 mm (met standaard)

1 459 mm × 847 mm × 62 mm (alleen tv)

Gewicht

40 inch-model

7,0 kg netto (met standaard)

6,7 kg netto (alleen tv)

50 inch-model

10,4 kg netto (met standaard)

9,9 kg netto (alleen tv)

58 inch-model

14,8 kg netto (met standaard)

14,3 kg netto (alleen tv)

65 inch-model

20,9 kg netto (met standaard)

20,3 kg netto (alleen tv)

Stroomvoorziening

220-240 V wisselstroom, 50/60 Hz

Paneel

Led achtergrondlicht lcd

Geluid

Uitgang luidspreker

20 W (10 W × 2)

Hoofdtelefoon

3,5 mm stereo ministekker × 1

Aansluitingen

AV-ingang

VIDEO

1,0 V[p-p] (75 Ω)

AUDIO L - R

0,5 V[rms]

HDMI 1 / 2 / 3-ingang

TYPE A-aansluitingen

HDMI 1 / 3:

4K, Content-type, Deep Colour, x.v.Colour™

HDMI 2:

4K, Content-type, ARC (Audio Return Channel),
Deep Colour, x.v.Colour™

Kaartsleuf

CI-sleuf (conform CI Plus) × 1

ETHERNET

RJ45, IEEE802.3 10BASE-T / 100BASE-TX

USB 1 / 2

USB 1 / 2: DC = 5 V, Max. 500 mA [Hi-Speed
USB (USB 2.0)]

DIGITAL AUDIO OUT

PCM / Dolby Audio, optische vezel

Ontvangstsystemen / Bandnaam

Satelliet

DVB-S / S2

IF-frequentiebereik ontvanger - 950 MHz tot 2150 MHz

Digitaal

DVB-T / T2, DVB-C

Kanaaldekking: UHF / VHF / Kabel

Analoog

PAL B / G, D / K, H, I

SECAM B / G, D / K, L / L'

Kanaaldekking: UHF / VHF / Kabel

PAL 525 / 60 (VCR)

M.NTSC (VCR)

NTSC (alleen AV-ingang)

Ingang satellietschotel

Vrouwelijk F-type 75 Ω × 1

Antenne-ingang

VHF / UHF

Bedrijfscondities

Temperatuur

0 °C - 35 °C

Vochtigheid

20% - 80% RV (niet-condenserend)

Ingebouwd draadloos LAN

Standaardcompliantie en frequentieband

IEEE802.11a/n/ac: 5 GHz band

IEEE802.11b/g/n: 2,4 GHz band

Beveiliging

WPA3-SAE (AES)

WPA2-PSK (TKIP/AES)

WPA-PSK (TKIP/AES)

WEP (64 bit/128 bit)

Bluetooth® draadloze technologie*

Standaardcompliantie en frequentieband

Bluetooth® 5.1: 2,4 GHz band

* Niet alle Bluetooth®-compatibele apparaten kunnen met deze tv gebruikt worden. Maximaal 5 apparaten kunnen tegelijk gebruikt worden.

Opmerking

- Ontwerp en specificaties kunnen zonder voorafgaande kennisgeving worden gewijzigd. Gewicht en afmetingen bij benadering.
- Raadpleeg [eHELP] (Zoeken op doel > Lees dit eerst > Voordat u het product gebruikt > Licentie) voor informatie over de openbronsoftware.
- Ga voor meer productinformatie naar EPREL: <https://eprel.ec.europa.eu>. Het EPREL-registratienummer is beschikbaar op <https://eprel.panasonic.eu/product>.

Verwijdering van oude apparatuur en batterijen.

Alleen voor de Europese Unie en landen met recycle systemen.



Deze symbolen op de producten, verpakkingen en/of begeleidende documenten betekenen dat gebruikte elektrische en elektronische producten en batterijen niet samen mogen worden weggegooid met de rest van het huishoudelijk afval.

Voor een juiste verwerking, hergebruik en recycling van oude producten en batterijen, gelieve deze in te leveren bij de desbetreffende inleverpunten in overeenstemming met uw nationale wetgeving.

Door ze op de juiste wijze te verwijderen, helpt u mee met het besparen van kostbare hulpbronnen en voorkomt u potentiële negatieve effecten op de volksgezondheid en het milieu.

Voor meer informatie over inzameling en recycling kunt u contact opnemen met uw plaatselijke gemeente.

Afhankelijk van uw nationale wetgeving kunnen er boetes worden opgelegd bij het onjuist verwijderen van dit soort afval.



Let op: het batterijsymbool (Onderstaand symbool):

Dit symbool kan in combinatie met een chemisch symbool gebruikt worden. In dit geval volstaan de eisen die zijn vastgesteld in de richtlijnen van de desbetreffende chemische stof.

In te vullen door de eigenaar

Het modelnummer en het serienummer van dit product kunt u vinden op het achterpaneel. Noteer dit serienummer in de hiervoor bestemde ruimte hieronder en bewaar deze handleiding plus uw bewijs van aankoop als een permanent bewijs van uw aankoop als hulp bij identificatie in het geval van diefstal of verlies, alsmede bij aanspraak op de garantie-/serviceverlening.

Modelnummer

Serienummer

Panasonic Corporation

Web Site: <http://www.panasonic.com>

Nederlands

TQB0E2955B-1

Manual de utilizare LED TV

Română

Model nr.

TX-40JX800E	TX-40JX800EZ	TX-40JX810E	TX-40JX820E
TX-50JX800E	TX-50JX800EZ	TX-50JX810E	TX-50JX820E
TX-58JX800E	TX-58JX800EZ	TX-58JX810E	TX-58JX820E
TX-65JX800E	TX-65JX800EZ	TX-65JX810E	TX-65JX820E



(imagine: TX-65JX800E)

eAJUTOR

Pentru instrucțiuni mai detaliate, vă rugăm să consultați [eAJUTOR] (Instrucțiunile de utilizare integrate).

- Mod de utilizare a sistemului [eAJUTOR] ➔ (p. 20)

Vă mulțumim că ați cumpărat acest produs Panasonic.

Vă rugăm să citiți aceste instrucțiuni cu atenție înainte de a folosi aparatul și să le păstrați pentru consultări ulterioare.

Înainte de utilizare, vă rugăm să citiți cu atenție „Măsuri de siguranță” din acest manual.

Imaginile prezentate în acest manual au doar scop ilustrativ.

Vă rugăm să consultați Garanția Pan-Europeană dacă doriți să luați legătura cu reprezentantul local Panasonic pentru a solicita asistență.

Cuprins

Citiți

Notă importantă	3
Măsuri de siguranță	5
Accesorii	9
Instalare TV	9
Instalarea suportului de prindere pe perete	11
Conexiuni	12
Identificarea elementelor de comandă	16
Setări inițiale	18
Vizionarea programelor TV	19
Modul de utilizare eAJUTOR	20
Întrebări frecvente	20
Întreținere	21
Date tehnice	22

 **HEVC**Advance™
Covered by Patents at patentlist.hevcadvance.com

 **DOLBY AUDIO**™

Termenii HDMI, HDMI High-Definition Multimedia Interface și sigla HDMI sunt mărci comerciale sau mărci comerciale înregistrate ale HDMI Licensing Administrator, Inc.

Simbolurile Dolby, Dolby Vision, Dolby Audio și double-D sunt mărci comerciale ale Dolby Laboratories.

Fabricat sub licență de la Dolby Laboratories.

Lucrări confidențiale nepublicate.

Copyright © 1992-2015

Dolby Laboratories. Toate drepturile rezervate.

Wi-Fi® este o marcă comercială a companiei Wi-Fi Alliance®.

WPA3™, WPA2™, WPA™ sunt mărci comerciale ale companiei Wi-Fi Alliance®.

Marca de cuvânt Bluetooth® și siglele sunt mărci comerciale înregistrate, aflate în proprietatea Bluetooth SIG, Inc., iar orice utilizare a acestora de către Panasonic Corporation se face în condiții de licență.

DVB și logo-urile DVB sunt mărci înregistrate ale DVB Project.

x.v.Colour™ este o marcă comercială.

DiSEqC™ este o marcă comercială a EUTELSAT.

Google este marcă înregistrată a Google LLC.

Amazon, Prime Video și toate siglele aferente sunt mărci comerciale ale Amazon.com, Inc. sau ale afiliaților săi.

Acest produs respectă specificațiile tehnice ale UHD Alliance: Modul de referință specificat UHDA, versiunea 1.0. Logoul FILMMAKER MODE™ este marcă înregistrată a UHD Alliance, Inc. în Statele Unite și în alte țări.

- Pentru informații privind mărcile comerciale, consultați [eAJUTOR] (Căutare după Scop > A se citi înainte > Înainte de utilizare > Licență).

În acest manual se va utiliza ilustrația pentru TX-65JX800E, dacă nu există specificații contrare. Este posibil ca, în funcție de model, ilustrațiile prezentate să fie diferite.

Notă importantă

Referitor la funcțiile DVB/transmisie de date/IPTV

- Acest televizor este conceput pentru a corespunde standardelor (începând cu decembrie 2020) pentru servicii digitale terestre DVB-T/T2 (MPEG2, MPEG4-AVC(H.264) și MPEG HEVC(H.265)), pentru servicii digitale prin cablu DVB-C (MPEG2, MPEG4-AVC(H.264) și MPEG HEVC(H.265)) și servicii digitale prin satelit DVB-S (MPEG2, MPEG4-AVC(H.264) și MPEG HEVC(H.265)).

Consultați distribuitorul local pentru disponibilitatea serviciilor DVB-T/T2 sau DVB-S în zona dumneavoastră.

Consultați furnizorul de servicii prin cablu pentru disponibilitatea serviciilor DVB-C pentru acest televizor.

- Este posibil ca acest televizor să nu opereze corect cu semnal care nu îndeplinește standardele DVB-T/T2, DVB-C sau DVB-S.
- Nu toate funcțiile sunt disponibile, acest lucru depinzând de țară, zonă, emițător, furnizor de servicii, satelit și mediul de rețea.
- Nu toate modulele CI funcționează corect cu acest televizor. Consultați furnizorul de servicii privind disponibilitatea modului CI.
- Acest televizor nu va funcționa întotdeauna corect cu un modul CI care nu este aprobat de furnizorul de servicii.
- Taxe suplimentare pot fi impuse în funcție de furnizorul de servicii.
- Nu este garantată compatibilitatea cu servicii viitoare.

Aplicațiile de Internet și funcția de comandă vocală sunt furnizate de către furnizorii lor respectivi de servicii și pot fi modificate, întrerupte sau anulate în orice moment.

Panasonic nu își asumă nici o răspundere și nu oferă nicio garanție privind disponibilitatea sau continuitatea serviciilor.

Panasonic nu garantează operarea și performanțele dispozitivelor periferice de la alți producători; și ne derogăm orice responsabilitate pentru daune care apar din operarea și/sau performanțele de utilizare a unor astfel de dispozitive periferice de la alți producători.

Gestionarea informațiilor cu privire la clienți

Informațiile personale ale clienților pot fi înregistrate pe acest televizor de către organizația de difuzare sau furnizorul de aplicații. Înainte de a repara, transfera sau elimina acest televizor, ștergeți toate informațiile înregistrate pe acest televizor conform următoarei proceduri.

[eAJUTOR] (Căutare după Scop > Funcții > Resetați)

Informațiile cu privire la clienți pot fi colectate de către furnizor prin intermediul aplicației furnizate de terți pe acest televizor sau pe site-ul web. Vă rugăm să confirmați termenii și condițiile etc. furnizorului în avans.

- Panasonic nu are nicio răspundere pentru colectarea sau utilizarea informațiilor cu privire la clienți prin intermediul aplicației furnizate de o terță parte pe acest televizor sau pe site-ul web.
- Când introduceți numărul cardului de credit, numele etc., acordați o atenție deosebită credibilității furnizorului.
- Informațiile înregistrate pot fi înregistrate în serverul etc. al furnizorului. Înainte de a repara, transfera sau elimina acest televizor, ștergeți toate informațiile conform termenilor și condițiilor etc. ale furnizorului.

Înregistrarea și redarea conținutului pe acest dispozitiv sau pe orice alt dispozitiv poate necesita permisiunea din partea deținătorului drepturilor de autor sau a altor astfel de drepturi aferente conținutului respectiv. Panasonic nu are nicio autoritate pentru a acorda și nu vă acordă o astfel de permisiune și își derogă în mod explicit orice drept, capacitate și intenție de a obține o astfel de permisiune din partea dumneavoastră. Este responsabilitatea dumneavoastră să vă asigurați că utilizarea acestui dispozitiv sau a oricărui alt dispozitiv se conformează legislației privind drepturile de autor din țara dumneavoastră. Vă rugăm consultați această legislație pentru mai multe informații privind legile și reglementările relevante implicate, sau să contactați deținătorul drepturilor de autor pentru conținutul pe care doriți să îl înregistrați sau redați.

Acest produs este licențiat sub licența portofoliului de brevete AVC pentru uzul personal al unui consumator sau în alte scopuri neremunerate (i) pentru a decoda fișiere video în conformitate cu standardul AVC („AVC Video”) și/sau (ii) pentru a decoda fișiere video AVC care au fost codate de către un consumator angajat într-o activitate personală și/sau care au fost obținute de la un distribuitor video licențiat pentru a oferi fișiere video AVC. Niciun fel de licență nu este acordată sau presupusă pentru o altă utilizare.

Informații suplimentare pot fi obținute de la MPEG LA, L.L.C.

A se vedea <http://www.mpegla.com>.



Acest marcaj indică faptul că produsul funcționează la tensiune CA.



Acest marcaj indică un aparat electric de clasă II sau cu dublă izolație, însemnând că produsul nu necesită o conexiune de siguranță electrică prin împământare.

Transportați aparatul numai în poziție verticală.

Măsurile de siguranță

Pentru a contribui la evitarea pericolelor de electrocutare, incendii, deteriorări sau vătămări corporale, vă rugăm să urmați avertismentele și atenționările de mai jos:

Ștecărul și cablul de alimentare

Avertisment

În cazul în care constatați orice aspect neobișnuit, scoateți imediat ștecărul din priză.

- Tipul ștecărului diferă în funcție de țară.

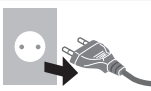

- Acest TV este proiectat pentru a opera cu o tensiune de ~ 220-240 V, 50 / 60 Hz.
- Introduceți ștecărul complet în priză.
- Pentru a opri aparatul complet, trebuie să scoateți ștecărul din priză.
Prin urmare, ștecărul trebuie să fie întotdeauna ușor de accesat.
- Deconectați ștecărul când curățați televizorul.
- Nu atingeți ștecărul dacă aveți mâinile ude.



- Nu distrugeți cablul de alimentare.

- Nu amplasați un obiect greu pe cablu.



- Nu amplasați cablul în apropierea unui obiect aflat la temperaturi ridicate.



- Nu trageți de cablul de alimentare. Când doriți să deconectați ștecărul de la rețeaua de curent, apăcați de ștecăr, nu de cablu.



- Nu mutați televizorul cât timp cablul este conectat la o priză.
- Nu răsuciți cablul, nu îl îndoiiți prea tare și nu îl întindeți.
- Nu folosiți ștecărul sau priza dacă acestea sunt defecte.
- Asigurați-vă că televizorul nu apasă pe cablul de alimentare.

Aveți grijă

Avertisment

- Nu scoateți capacele și nu modificați niciodată personal televizorul, deoarece, la scoaterea capacelor, vor fi accesibile componente aflate sub tensiune și există riscul de electrocutare. În interior nu se află componente reparabile de către proprietarul televizorului.



- Nu expuneți televizorul la ploaie sau umiditate excesivă. Nu amplasați deasupra aparatului vase cu lichid, ca de ex. vase și nu expuneți televizorul picăturilor sau stropirilor cu apă.



- Nu introduceți obiecte străine în televizor prin orificiile de ventilație.

- Dacă televizorul este utilizat într-o zonă în care insectele pot intra cu ușurință în televizor.

Este posibil ca insecte cum sunt musculițele, păianjenii, furnicile etc. să intre în televizor, putând să cauzeze defectarea televizorului sau să rămână blocate într-o zonă vizibilă pe televizor, ca de exemplu, în interiorul ecranului.

- Dacă televizorul este utilizat într-un mediu cu mult praf sau fum.

Este posibil ca particulele de praf/fum să pătrundă în televizor prin orificiile de ventilație în timpul funcționării normale, putând să rămână blocate în interiorul unității. Acest lucru poate cauza supraîncălzire, funcționare defectuoasă, deteriorarea calității imaginii etc.

- Nu utilizați un piedestal/echipament de montare neaprobate. Rugați distribuitorul Panasonic local să efectueze setarea sau instalarea suporturilor aprobate pentru suspendarea pe perete.

- Nu expuneți panoul de afișare la forțe de apăsare sau de impact puternice.

- Nu permiteți copiilor să se urce pe televizor.

- Nu așezați televizorul pe suprafețe înclinate sau instabile și asigurați-vă că nicio parte a televizorului nu este suspendată peste marginea bazei.



Avertisment pericol privind stabilitatea

Televizorul poate cădea, cauzând vătămări corporale sau deces. Pot fi evitate multe răni, în special la copii, luând măsuri de precauție simple, cum ar fi:

- Utilizați ÎNTOTDEAUNA carcase, suporturi sau metode de montare recomandate de producătorul televizorului.
- Utilizați ÎNTOTDEAUNA piese de mobilier care pot susține în siguranță televizorul.
- Asigurați-vă ÎNTOTDEAUNA că televizorul nu iese în afara marginii mobilierului de susținere.
- Avertizați ÎNTOTDEAUNA copiii în legătură cu pericolele urcării pe mobilă pentru a ajunge la televizor sau la butoanele acestuia.
- Distribuți ÎNTOTDEAUNA cablurile conectate la televizor în așa fel încât să nu prezinte risc de împiedicare, tragere sau smulgere.
- Nu amplasați NICIODATĂ televizorul pe o suprafață instabilă.
- Nu amplasați NICIODATĂ televizorul pe piese de mobilier înalte (de exemplu dulapuri sau biblioteci) fără a ancora atât piesa de mobilier, cât și televizorul la un suport corespunzător.
- Nu amplasați NICIODATĂ televizorul pe materiale textile sau alte materiale situate între televizor și mobilierul de susținere.
- Nu amplasați NICIODATĂ pe televizor sau pe piesa de mobilier pe care se află televizorul obiecte care ar putea tenta copiii să se urce pe mobilier, cum ar fi jucării sau telecomenzi.

Dacă televizorul dumneavoastră existent este păstrat și reamplasat, trebuie aplicate aceleași recomandări.

- Acest televizor este proiectat pentru utilizarea pe masă.
- Nu expuneți televizorul la lumina directă a soarelui și la alte surse de căldură.



Pentru a preveni propagarea focului, păstrați întotdeauna la distanță de acest produs lumânările sau alte flăcări deschise



■ Pericol de sufocare / înecare

Avertisment

- Ambalajul acestui produs poate cauza sufocare, iar unele componente sunt mici și pot reprezenta un pericol de înecare pentru copiii mici. Nu lăsați aceste componente la îndemâna copiilor mici.

■ Piedestal

Avertisment

- Nu dezasamblați și nu modificați piedestalul.

Atenție

- Nu folosiți niciun alt piedestal în afara celui furnizat cu acest televizor.
- Nu folosiți piedestalul dacă se deformează sau dacă prezintă deteriorări. În acest caz, luați legătura imediat cu cel mai apropiat distribuitor Panasonic.
- În timpul instalării, asigurați-vă că toate șuruburile sunt bine strânse.
- Asigurați-vă că televizorul nu este supus la impacturi în timpul instalării piedestalului.
- Nu permiteți copiilor să escaladeze piedestalul.
- Instalați sau demontați televizorul de pe piedestal cu ajutorul a cel puțin două persoane.
- Instalați sau dezinstalați televizorul utilizând procedura specificată.

■ Undă radio

Avertisment

- Nu utilizați televizorul și telecomanda în instituții medicale sau în locații cu echipamente medicale. Undele radio pot interfera cu echipamentele medicale și pot cauza accidente din cauza funcționării defectuoase.
- Nu utilizați televizorul și telecomanda în apropierea echipamentelor cu comandă automată, precum ușile automate sau alarmele de incendii. Undele radio pot interfera cu echipamentele cu comandă automată și pot cauza accidente din cauza funcționării defectuoase.
- Păstrați o distanță de minimum 15 cm față de televizor și telecomandă dacă aveți un stimulator cardiac. Undele radio pot afecta funcționarea stimulatorului cardiac.
- Nu dezasamblați și nu modificați televizorul sau telecomanda sub nicio formă.

■ LAN wireless integrat

Atenție

- Nu utilizați componenta LAN wireless integrată în scopul conectării la rețele wireless (SSID*) pentru care nu aveți drepturi de utilizare. Astfel de rețele pot fi listate ca rezultate ale căutărilor. Totuși, utilizarea acestora poate fi considerată drept acces ilegal.
*SSID este o denumire pentru identificarea unei anumite rețele wireless pentru transmisie.
- Nu expuneți componenta LAN wireless integrată la temperaturi ridicate, lumina directă a soarelui sau umezeală.
- Datele transmise și recepționate prin undele radio pot fi interceptate și monitorizate.
- Componenta LAN wireless integrată utilizează benzi de frecvență la 2,4 GHz și 5 GHz. Pentru a evita funcționarea defectuoasă sau răspunsul lent cauzate de interferențele undelor radio la utilizarea rețelei LAN wireless integrate, păstrați distanța între televizor și alte dispozitive care utilizează semnale de 2,4 GHz și 5 GHz, precum alte dispozitive cu rețea LAN wireless, cuptoare cu microunde și telefoane mobile.
- Când apar probleme din cauza electricității statice etc., acest televizor se poate opri automat pentru auto-protecție. În acest caz, opriți televizorul de la butonul de pornire/oprire a alimentării, apoi porniți-l din nou.

■ Tehnologie fără fir Bluetooth®

Atenție



- Televizorul și telecomanda utilizează banda de frecvențe radio ISM 2,4 GHz (Bluetooth®). Pentru a evita defecțiunile sau reducerea vitezei de răspuns cauzate de interferențele cu undele radio, păstrați televizorul și telecomanda la distanță de dispozitive precum alte dispozitive LAN wireless, alte dispozitive Bluetooth®, cuptoare cu microunde, telefoane mobile și dispozitive care utilizează semnale la 2,4 GHz.

■ Ventilație

Atenție

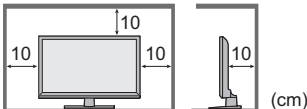
Lăsați un spațiu suficient (cel puțin 10 cm) în jurul televizorului pentru a preveni încălzirea excesivă, care poate duce la defectarea prematură a unor componente electronice.



- Ventilația nu trebuie împiedicată prin acoperirea fanelor pentru ventilație cu obiecte precum ziare, fețe de masă sau perdele.  
- Indiferent dacă utilizați sau nu un piedestal, asigurați-vă întotdeauna că fanele de la baza televizorului nu sunt blocate și că există suficient spațiu pentru a permite o ventilație adecvată.

■ Mutarea televizorului

Atenție

Înainte de a muta televizorul, deconectați toate cablurile.

- Este nevoie de cel puțin două persoane pentru a muta televizorul, pentru a preveni răniile care ar putea fi cauzate de scăderea sau căderea televizorului.
- Nu țineți de ecran astfel cum este prezentat mai jos la mutarea televizorului. Acest lucru poate cauza o defecțiune sau deteriorare.

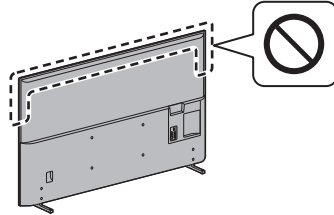

■ Când televizorul nu este utilizat un timp îndelungat



Atenție

Acest televizor consumă puțin curent chiar și atunci când este oprit, atâta timp cât ștecărul este conectat la o priză aflată sub tensiune.

- Scoateți fișa cablului de alimentare din priză de perete când televizorul nu este utilizat pentru o perioadă îndelungată.

■ Volum excesiv

Atenție

- Nu vă expuneți auzul unui volum excesiv de la căști. Auzul dumneavoastră poate fi afectat ireversibil.  
- Dacă auziți un huruit în urechi, reduceți volumul sau opriți-l temporar, cu ajutorul căștilor.

■ Baterie pentru telecomandă

Avertisment

- Nu lăsați bateriile la îndemâna copiilor pentru a preveni înghițirea.
Pot rezulta efecte fizice adverse dacă acestea sunt înghițite accidental. Dacă bănuieți copilul că un astfel de obiect, solicitați imediat asistență medicală.

Atenție

- Montarea incorectă poate duce la curgerea, coroziunea și explozia bateriilor.
- Înlocuiți numai cu o baterie de același tip sau cu un tip echivalent.
- Nu amestecați baterii vechi cu baterii noi.
- Nu amestecați diferite tipuri de baterii (ca de exemplu baterii alcaline cu baterii pe bază de mangan).
- Nu folosiți baterii reîncărcabile (Ni-Cd etc.).
- Nu aruncați bateriile în foc și nu le desfaceți.
- Nu expuneți bateriile la căldură excesivă, de exemplu la soare, flacără sau alte surse similare.
- Asigurați-vă că eliminați bateriile la deșeuri în mod corespunzător.
- Scoateți bateria din aparat atunci când nu îl utilizați pentru o perioadă prelungită de timp, pentru a evita scurgerile de lichid din baterii, corodarea și exploziile.

LED TV

Declarație de conformitate (DoC)

„Prin prezenta, corporația Panasonic declară că acest televizor este în conformitate cu cerințele esențiale și alte dispoziții relevante ale Directivei 2014/53/UE.”

Dacă doriți să obțineți o copie a Declarației de conformitate originale aferente acestui televizor, vă rugăm să accesați următorul site web:

<https://www.ptc.panasonic.eu/compliance-documents>

Reprezentant autorizat:

Panasonic Testing Centre

Panasonic Marketing Europe GmbH

Winsbergring 15, D-22525 Hamburg, Germania



Banda LAN wireless de 5,15 – 5,35 GHz este restricționată la operare numai în spații interioare în următoarele țări.

Austria, Belgia, Bulgaria, Republica Cehă, Danemarca, Estonia, Franța, Germania, Islanda, Italia, Grecia, Spania, Cipru, Letonia, Liechtenstein, Lituania, Luxemburg, Ungaria, Malta, Olanda, Norvegia, Polonia, Portugalia, România, Slovenia, Slovacia, Turcia, Finlanda, Suedia, Elveția, Croația

Putere frecvență radio maximă transmisă în benzile de frecvență

Tip wireless	Bandă de frecvență	EIRP maxim
LAN wireless	2412 - 2472 MHz	20 dBm
	5150 - 5250 MHz	23 dBm
	5250 - 5350 MHz	23 dBm
	5470 - 5725 MHz	23 dBm
Bluetooth®	2402 - 2480 MHz	9 dBm

Accesorii

Accesorii standard

Telecomandă → (p. 16)

- N2QBYA000037

Piedestal → (p. 9)

Baterii (2) → (p. 17)

- LR03 sau R03

Manual de utilizare

Garanția Pan-Europeană

- Accesoriile nu vor fi amplasate toate în același loc. Asigurați-vă că nu le aruncați din neatenție.

Instalare TV

A) Piedestal (2)

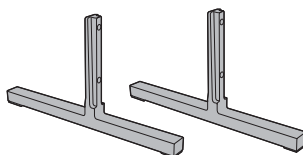

B) Șurub de asamblare (4)



Model de 40 inci

M4 × 20 (mm)

Model de 50 inci Model de 58 inci

Model de 65 inci

M4 × 24 (mm)

Pregătiri

Scoateți piedestalul și televizorul din cutie și puneți televizorul pe o masă de lucru, cu panoul ecranului îndreptat în jos pe un material curat și moale (pătură etc.).

- Utilizați o masă plată și stabilă, mai mare decât televizorul.
- Nu țineți de partea cu panoul ecranului.
- Aveți grijă să nu zgâriați sau să spargeți televizorul.

Asamblarea piedestalului

- Introduceți piedestalul cu fermitate; în caz contrar, se poate desprinde la montarea televizorului.
- Nu asamblați piedestalul prin nicio altă metodă decât cele specificate mai jos.

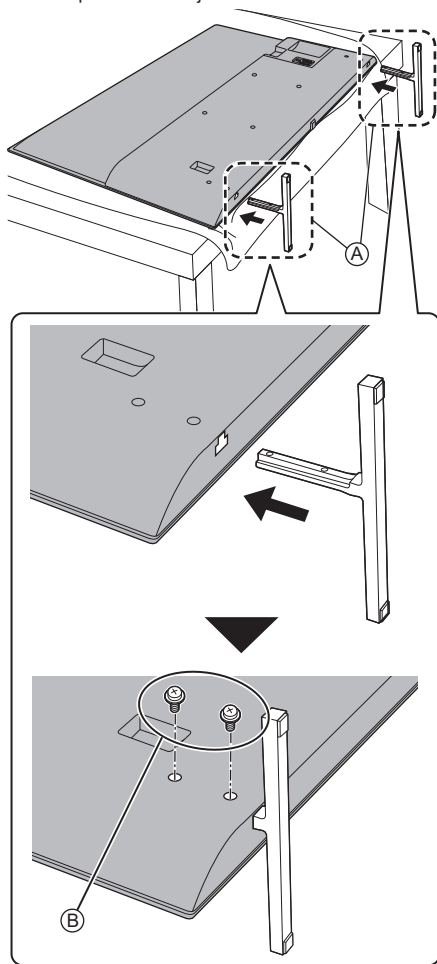

Demontarea piedestalului

Asigurați-vă că demontați piedestalul respectând următoarele proceduri atunci când utilizați suportul pentru suspendare de perete sau la reambalarea televizorului.

- 1 Puneți televizorul pe o masă de lucru cu panoul ecranului îndreptat în jos pe un material curat și moale.
- 2 Demontați șuruburile de asamblare ® din piedestal.
- 3 Extrageți piedestalul de la nivelul televizorului.

Instalarea suportului de prindere pe perete

Vă rugăm să vă contactați distribuitorul local Panasonic pentru a achiziționa suportul pentru suspendare pe perete.

- Găuri pentru montarea suportului pentru suspendare de perete

Partea din spate a televizorului

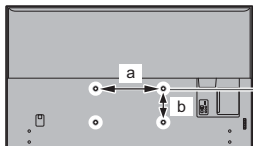

Model de 40 inci

Model de 50 inci

a: 200 mm

b: 200 mm

Model de 58 inci

a: 300 mm

b: 200 mm

Model de 65 inci

a: 400 mm

b: 200 mm

(Vedere din lateral)

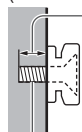

Adâncime șurub

Model de 40 inci

minimum: 10 mm

maximum: 12 mm

Model de 50 inci

Model de 58 inci

minimum: 11 mm

maximum: 22 mm

Model de 65 inci

minimum: 11 mm

maximum: 23 mm

Diametru șurub

M6

Șurub pentru fixarea televizorului pe suportul pentru suspendare pe perete (nu este furnizat împreună cu televizorul)

Avertisment

- Utilizarea altor suporturi pentru suspendare pe perete sau instalarea unui suport de agățare pe perete de către dumneavoastră poate implica riscuri de accidente personale și daune cauzate produsului. Pentru a menține performanțele și siguranța aparatului, asigurați-vă neapărat că solicitați distribuitorului dumneavoastră sau unui contractant autorizat să fixeze suporturile pentru suspendare de perete. Orice daune cauzate de instalare fără ajutorul unui instalator calificat vor duce la anularea garanției.
- Citiți cu atenție instrucțiunile care însoțesc accesoriile opționale și asigurați-vă că luați toate măsurile pentru a preveni căderea televizorului.
- Manevrați cu atenție televizorul în timpul instalării deoarece supunerea acestuia la un impact sau alte forțe poate cauza deteriorarea produsului.
- Atenție la fixarea suportului de suspendare pe perete. Înainte de a fixa suportul, asigurați-vă întotdeauna că nu există cabluri electrice sau țevi în perete.
- În cazul în care nu veți folosi televizorul pe o durată mai îndelungată, demontați-l de pe suportul de susținere pentru a preveni căderea și o posibilă accidentare.

Conexiuni

- Echipamentele externe și cablurile ilustrate în imagini nu se livrează împreună cu televizorul.
- Asigurați-vă că aparatul este deconectat de la priză înainte de a lega sau deconecta orice fel de cabluri.
- Pentru conectare, verificați dacă tipul de terminale și ștecăre este corect.
- Folosiți un fir complet cablat compatibil HDMI.
- Țineți televizorul la distanță de echipamentele electronice (echipamente video etc.) sau echipamentele cu senzori în infraroșu, deoarece în caz contrar pot apărea distorsiuni de imagine/sunet, iar funcționarea celorlalte echipamente poate fi afectată.
- Vă rugăm citiți, de asemenea, manualul echipamentului conectat.

Terminale

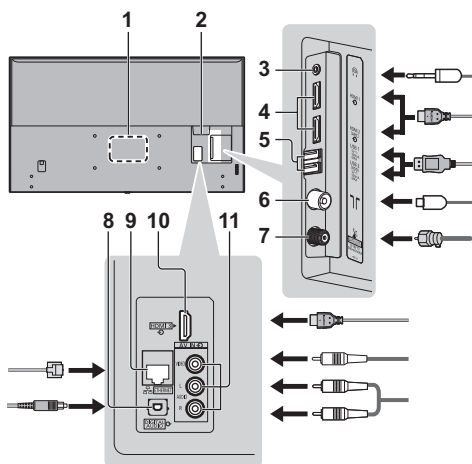

- 1 Plăcuță cu numele modelului
- 2 Slot CI
- 3 Mufă cască (mini fișă stereo de 3,5 mm)
- 4 HDMI 1 - 2
- 5 Port USB 1 - 2
== Acest simbol indică funcționarea DC.
- 6 Terminal terestru/de cablu
- 7 Terminal de satelit
- 8 DIGITAL AUDIO OUT
- 9 Terminal ETHERNET
 - Folosiți cablul LAN torsadat în pereche, ecranat (STP).
- 10 HDMI 3
- 11 AV IN (VIDEO / AUDIO L/R)

Conexiuni de bază

Dispozitive AV

(Recorder DVD / echipament de înregistrare Blu-ray, Decodor, etc.)

- Pentru detalii, consultați [eAJUTOR] (Căutare după Scop > Vizionare > De bază > Conexiune de bază).

Antenă

Televizor

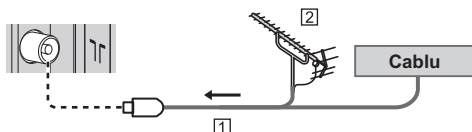

- 1 Cablu RF
 - 2 Antenă terestră / Cablu
- Pentru DVB-C, DVB-T, Analogic

Cablul de alimentare

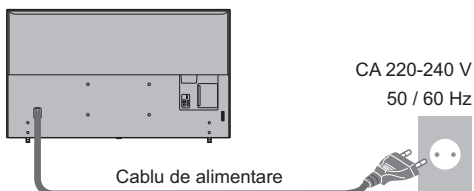

Antenă parabolică

- Pentru a vă asigura că antena parabolică este corect montată, vă rugăm să consultați furnizorul local. Consultați, de asemenea, operatorii de transmisie prin satelit, pentru mai multe detalii.
- Pentru detalii, consultați [eAJUTOR] (Căutare după Scop > Vizionare > De bază > Conexiune de bază).

Rețea

Pentru a utiliza serviciul de internet este nevoie de un mediu de rețea de bandă largă.

- Dacă nu aveți serviciul de rețea în bandă largă, vă rugăm să consultați furnizorul dumneavoastră pentru asistență.
- Pregătiți mediul Internet pentru conexiunea prin cablu sau wireless.
- Setarea conectării la rețea va porni când utilizați prima dată televizorul. ➔ (p. 18)
- Pentru detalii, consultați [eAJUTOR] (Căutare după Scop > Rețea > Conexiuni de rețea).

Conexiuni pentru echipament compatibil 4K/HDR

Televizor

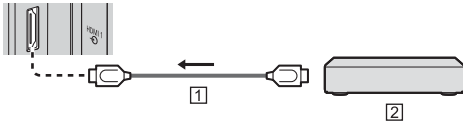

1 Cablu HDMI

2 Echipament compatibil 4K/HDR

- Reproduce imaginea în mod mai precis cu gama de culori extinsă, atunci când se conectează un echipament compatibil 4K. [Mod2] este un mod care acceptă semnale de rezoluție mai înaltă decât [Mod1]. Setează la [Mod1] atunci când imaginea sau sunetul din intrarea HDMI nu este afișat(ă) corespunzător.
- Conectați echipamentul compatibil 4K la terminalul HDMI folosind un cablu compatibil 4K și puteți urmări conținut în format 4K.
- Faptul că suportă HDR nu mărește capacitatea maximă de luminozitate a ecranului TV.

■ [Setare automată HDMI] (meniul [Setări])

Reproduce imaginea în mod mai precis cu gama de culori extinsă, atunci când se conectează un echipament compatibil 4K. Selectați modelul, în funcție de echipament.

[Mod1]:

Pentru o mai bună compatibilitate. Setează la [Mod1] atunci când imaginea sau sunetul din intrarea HDMI nu este afișat(ă) corespunzător.

[Mod2]:

Pentru echipamentul compatibil 4K care are funcția de a reda imaginea cu precizie, cu gama de culori extinsă

- Pentru modificarea modului
 1. Selectați modul de intrare HDMI conectat la echipament.
 2. Afișați meniul și selectați [Setare automată HDMI] (Setări > Preferințe privind dispozitivul > Intrări).
- Pentru informații privind formatul valabil, consultați [eAJUTOR] (Căutare după Scop > Vizionare > Rezoluție 4K > Setare automată HDMI).

Alte conexiuni

■ Player DVD / Cameră video / Echipamente pentru jocuri (echipament VIDEO)

Televizor

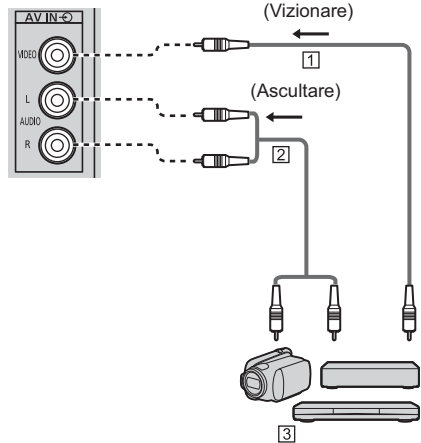

1 Cablu video compozit (Ecranat)

- Utilizați cabluri compozite ecranate.

2 Cablu audio (Ecranat)

- Utilizați cabluri audio ecranate.

3 Player DVD / Cameră video / Echipamente pentru jocuri

■ Amplificator (pentru a asculta cu difuzoare externe)

- Pentru a vă delecta cu sunetul transmis prin mai multe canale al echipamentului extern (ex. Dolby Digital 5.1 canale), conectați echipamentul la amplificator. Pentru informații despre conexiuni, citiți manualele echipamentului și amplificatorului.
- Pentru detalii, consultați [eAJUTOR] (Căutare după Scop > Vizionare > Echipamente externe > Conexiune externă).

■ Cășți

- Pentru a utiliza căștile, setați [Audio Output] în meniul Sunet la [Headphone].
- Pentru informații despre setările terminalului de ieșire pentru căști, consultați [eAJUTOR] (Căutare după Scop > Setări > Setare sunet).

■ USB HDD (pentru înregistrare)

- Utilizați portul USB 2 pentru conectarea HDD-ului USB.
- Pentru detalii, consultați [eAJUTOR] (Căutare după Scop > Înregistrarea).

■ HDMI CEC

- Utilizați HDMI1 - 3 pentru conexiunea HDMI CEC.
- Pentru detalii, consultați [eAJUTOR] (Căutare după Scop > Funcții > HDMI CEC).

■ Interfață comună

- Oprii televizorul cu butonul de pornire/oprire a alimentării atunci când introduceți sau scoateți modulul CI.
- Dacă o cartelă inteligentă și un modul CI sunt livrate ca set, introduceți mai întâi modulul CI și apoi introduceți cartela inteligentă în modulul CI.
- Introduceți sau scoateți complet modulul CI în direcția corectă, așa cum este prezentat.
- Vor fi afișate canalele codificate în mod normal. (Canalele care pot fi vizionate și caracteristicile aferente acestora depind de modulul CI.)

Dacă nu apare canalele codificate

➔ [Interfață comună] (Setări > canale > Opțiuni avansate > Interfață comună)

- Este posibil ca pe piață să existe unele module CI cu versiuni firmware mai vechi, care nu sunt complet interoperabile cu acest nou televizor CI+ v.1.4. În acest caz, vă rugăm să vă contactați furnizorul de conținut.
- Pentru detalii, consultați [eAJUTOR] (Căutare după Scop > Funcții > Interfață comună), citiți manualul modulului CI sau luați legătura cu furnizorul de conținut.
- Asigurați-vă că ați îndepărtat cardul modulului CI etc. înainte reparații, transfer sau eliminare.

Televizor

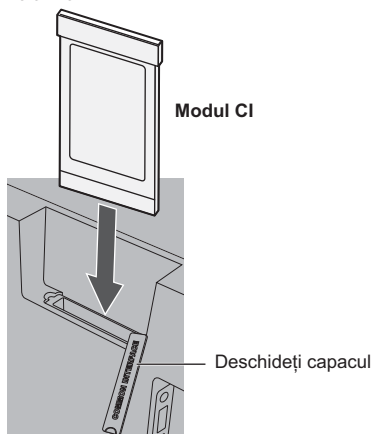

Conectare dispozitive® Bluetooth

Înregistrare dispozitive® Bluetooth

Acest televizor acceptă comunicațiile Bluetooth®.

Dispozitivele Bluetooth® care au fost înregistrate (asociate) la acest televizor se pot conecta la (comunica cu) acest televizor.

- Când înregistrați (asociați) un dispozitiv Bluetooth® cu acest televizor, mutați dispozitivul la 50 cm de televizor.
- Nu este posibil să înregistrați (asociați) dispozitive Bluetooth® care nu sunt compatibile cu acest televizor.
- Dacă un dispozitiv compatibil Bluetooth® pe care l-ați înregistrat (asociat) la acest televizor este apoi înregistrat și utilizat pentru un alt dispozitiv, acesta este posibil să nu mai fie disponibil pentru utilizarea cu acest televizor. Înregistrați din nou dispozitivul pe acest televizor dacă intervine o astfel de situație.
- Pe acest televizor puteți înregistra dispozitive audio Bluetooth® care acceptă A2DP. Datorită caracteristicilor tehnologiei fără fir, va exista un oarecare decalaj între redarea videoclipului și a sunetului.
- Televizorul poate comunica cu maximum 1 dispozitiv audio care acceptă A2DP.
- Pentru detalii, consultați [eAJUTOR] (Căutare după Scop > Funcții > Dispozitive Bluetooth).

Înregistrare a telecomenzii (furnizată)

Pentru comunicarea televizor și telecomandă se poate utiliza fie tehnologia fără fir Bluetooth®, fie funcția de comunicare în infraroșu.

Deoarece comenzile vocale (p. 17) utilizează tehnologia fără fir Bluetooth®, telecomanda trebuie înregistrată (asociată) la televizor.

- Înregistrați (asociați) telecomanda în timpul configurării inițiale (p. 18).
- Dacă telecomanda nu este deja înregistrată când începeți să utilizați comenzile vocale, apăsați butonul Asistent Google (comandă vocală) pentru a afișa ecranul de înregistrare, apoi urmați instrucțiunile de pe ecran pentru a vă înregistra. Dacă ecranul de înregistrare nu apare ➔ **“Dacă înregistrarea eșuează” (p. 15)**
- Când vă înregistrați, îndreptați telecomanda spre receptorul de semnal al televizorului, de la aproximativ 50 cm.
- Este posibil ca înregistrarea să nu fie finalizată corect dacă bateriile de pe telecomandă sunt descărcate.

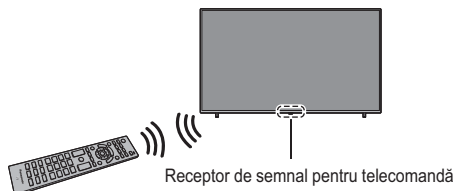

Dacă înregistrarea eșuează

Dacă înregistrarea (asocierea) nu este finalizată corect, încercați să vă înregistrați din nou.

1 Afișați meniul și selectați [Setări]



2 Selectați [Control de la dist.]



3 Selectați [Pornire asociere]

Se afișează ecranul de înregistrare. Urmăriți instrucțiunile de pe ecran pentru a vă înregistra.

- Pentru detalii, consultați [eAJUTOR] (Căutare după Scop > Setări > Control de la dist.).

Observație

- Dacă telecomanda nu este înregistrată (asociată) la televizor, acestea comunică prin infraroșu. Îndreptați telecomanda spre receptorul de semnal al televizorului pentru a funcționa atunci când este utilizată comunicarea în infraroșu. Rețineți că nu veți putea folosi comenzile vocale.
- Dacă telecomanda este înregistrată (asociată) la televizor, acestea comunică prin Bluetooth®. Va trebui să îndreptați telecomanda spre receptorul de semnal al televizorului atunci când este utilizată comunicarea Bluetooth®. Vă rugăm să rețineți că va trebui să îndreptați telecomanda spre receptorul de semnal al televizorului pentru a porni sau opri televizorul.

Identificarea elementelor de comandă

Telecomandă

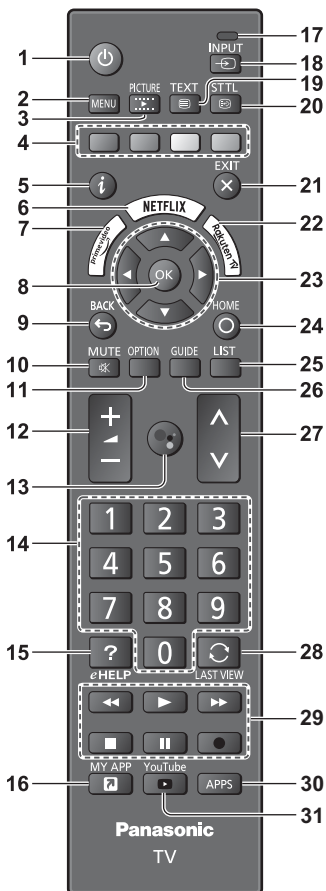

1 [Power]: Pornește sau oprește televizorul (în așteptare)

2 [Meniu setări rapide]

- Apăsăți pentru a accesa meniurile Setări, Imagine, Mod de vizualizare și Sunet etc.

3 PICTURE

- Schimbă modul de vizualizare.

4 Butoane colorate

(roșu-verde-galben-albastru)

- Folosite pentru selectare, navigare și utilizarea diverselor funcții.

5 Informații

- Afișează informații despre canale, programe și conținut online (NETFLIX etc.).

6 NETFLIX

- Accesează direct serviciul NETFLIX.
- Pentru utilizarea la maximum a acestei funcții este necesar un mediu de rețea de bandă largă.
- Acest serviciu poate fi oprit sau modificat fără notificare prealabilă.

7 Prime Video

- Accesează direct serviciul Prime Video.

8 OK

- Confirmă selectările și opțiunile.
- Pentru o modificare rapidă a canalului, apăsați după selectarea pozițiilor canalelor.

9 BACK

- Revenire la meniul/pagina precedentă.

10 Activare/dezactivare sunet

11 Meniu opțiuni

- Afișează setările opționale.

12 Creșterea/reducerea volumului

13 Asistent Google

- Folosit pentru funcția de comandă vocală. (Butonul de comandă vocală)

14 Butoane numerice

- Schimbă canalele și paginile teletext.

15 [eAJUTOR]

- Afișează sistemul [eAJUTOR] (instrucțiunile de utilizare integrate).

16 [MY APP]

- Afișează [Ecr. meu de pornire].
- Pornește aplicația preferată în mod direct atunci când aplicația este asociată cu butonul corespunzător.
Pentru detalii, consultați [eAJUTOR] (Căutare după Scop > Ecran principal > Aplicații).

17 Microfon

- Operează prin intermediul microfonului de comandă vocală.

18 Selectează modul de intrare

- Selectați modul de intrare TV sau AV din lista de selectare a intrărilor.

19 Buton Teletext

20 Subtitrare

- Afișează ecranul de setare a subtitrării.

21 EXIT

- Revine la modul normal de vizualizare.

22 Rakuten TV

- Accesați direct serviciul Rakuten TV.

23 Butoane cursor

- Efectuează selecții și reglaje.

24 HOME

- Afișează [Ecran principal].
- Pentru detalii, consultați [eAJUTOR] (Căutare după Scop > A se citi înainte > Funcții > Ecran principal).

25 LIST

- Afișează lista de canale.

26 Ghid TV

27 Canalul următor/anterior

28 Ultima vizualizare

- Comută la canalul vizionat anterior.

29 Operații pentru conținut, echipamente conectate etc.

30 APPS

- Afișează [Aplicații] (lista de aplicații).

31 YouTube

- Accesează direct serviciul YouTube.

■ Instalarea/demontarea bateriilor

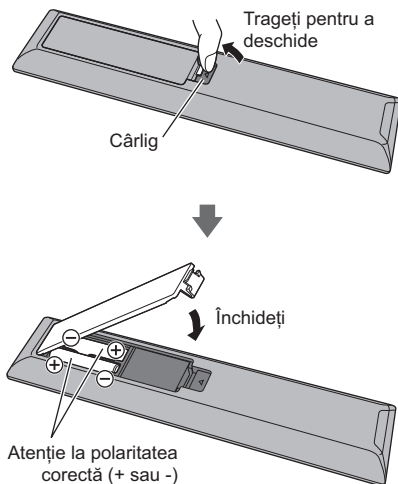

Comandă vocală

Televizorul sesizează atunci când vorbiți la microfonul de comandă vocală, permițându-vă să efectuați operațiuni precum schimbarea canalelor TV, reglarea volumului, căutarea de programe și efectuarea căutărilor pe internet.

- Dacă telecomanda nu este conectată (asociată) la televizor, conectați (asociați) telecomanda. ➔ (p. 14)
- Funcția Asistent Google poate fi în curs de pregătire și va fi disponibilă după finalizarea procesului de pregătire. Este posibil ca funcția Asistent Google să nu fie disponibilă în funcție de țară, zonă sau emițător.
- Televizorul trebuie să fie conectat la internet pentru a efectua căutări etc. ➔ (p. 12)
- Frecvența corectă pentru comenzile vocale depinde de mediul de vizionare.
- Este posibil ca să nu funcționeze corect în funcție de timbrul vocal al vorbitorului și modul în care vorbește, precum și de mediul înconjurător și condițiile fonice.
- Când alte dispozitive Bluetooth® sunt conectate concomitent, comenzile vocale pot să nu funcționeze corect în funcție de dispozitivele conectate.

Controlul prin voce

- 1 Apăsăți butonul Asistent Google (comandă vocală)



- 2 Vorbiți la microfonul destinat comenzilor vocale



Microfon cu comandă vocală

- Apăsăți butonul ÎNAPOI pentru a încheia comanda vocală.
- Pentru informații despre setări și operațiuni pentru comenzile vocale, consultați [eAJUTOR] (Căutare după scop > Funcții > Control vocal).

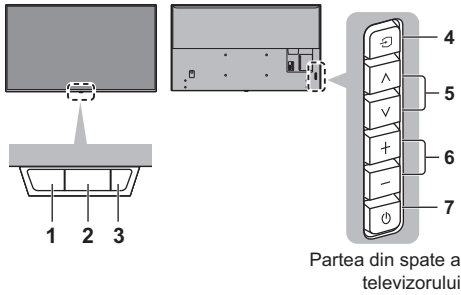

1 Senzor de ambianță

- Detectează luminozitatea pentru reglarea calității imaginii atunci când [Senzor lumină ambientală] din Meniul imagine este setat la [Activat].

2 Receptorul de semnal al telecomenzii (pentru comunicații în infraroșu)

- Nu amplasați niciun fel de obiecte între telecomandă și receptorul de semnal pentru telecomandă de pe televizor.

3 LED de alimentare

Roșu:

Mod de așteptare

Verde:

Activat

- În funcție de luminozitatea ambientală, reglează luminozitatea LED-urilor la niveluri ușor de vizualizat automat.

Portocaliu:

Mod de așteptare cu anumite funcții (înregistrare etc.) active

- Lumina LED este intermitentă când se recepționează un semnal infraroșu de la telecomandă.

4 Selectează modul de intrare

- Apăsați de mai multe ori până ajungeți la modul dorit.

5 Canal următor/anterior

6 Creșterea/reducerea volumului

7 Buton pornire/oprire alimentare

- Utilizați pentru a porni sau opri alimentarea.
- Pentru a opri aparatul complet, trebuie să scoateți ștecărul din priză.
- [Power]: Mod așteptare/Pornit

Setări inițiale

La pornirea pentru prima dată a televizorului, acesta va căuta automat canalele TV disponibile și va furniza opțiuni de configurare a televizorului.

- Acești pași nu trebuie parcurși în cazul în care configurarea a fost făcută de reprezentantul local al firmei Panasonic.
- Vă rugăm să finalizați conexiunile (p. 12 - 14) și setările echipamentului conectat (dacă este necesar) înainte de a începe Setarea inițială. Pentru informații despre setările echipamentului conectat, citiți manualul echipamentului.

1 Conectați televizorul la o priză sub tensiune și cuplați alimentarea acestuia



- Durează câteva secunde până apare imaginea.



2 Selectați următoarele elemente

Setați fiecare element respectând instrucțiunile de pe ecran.

Exemplu:

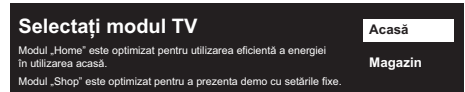

■ Folosirea telecomenzii



Deplasați cursorul



Accesați elementul/memorați setarea

BACK



Reveniți la elementul precedent (dacă este disponibil)

Selectați limba

Înregistrați (asociați) telecomanda Bluetooth®

- Apăsați și țineți apăsată concomitent butonul de reducere a volumului și butonul Asistent Google (comandă vocală) timp de 3 secunde.



Configurați-vă rețeaua Wi-Fi și contul Google

- Dacă utilizați un telefon Android pentru configurare, selectați [Continue]. Apoi, puteți vă transfera cu ușurință pe televizor rețeaua Wi-Fi și contul Google utilizate pentru telefonul dumneavoastră Android.
- Dacă nu utilizați un telefon Android pentru configurare, selectați [Skip], apoi efectuați setările pe ecranul de configurare care apare în continuare.
- Când utilizați un cablu Ethernet pentru a vă conecta la internet, selectați [Skip], apoi selectați [Use Ethernet] pe ecranul setărilor rețelei Wi-Fi.

Selectați țara

Introduceți codul PIN pentru controalele parentale

Selectați modul tuner

- Când selectați [Satellite], urmați instrucțiunile de pe ecran pentru a seta tipul de satelit și alte detalii.

Selectați [Scanări]

Selectați [Acasă]

Selectați [Acasă] pentru utilizare într-un mediu de vizualizare de acasă.

- [Magazin] este pentru expunerea în magazin.
- Pentru a modifica ulterior mediul de vizualizare, toate setările trebuie inițializate prin accesarea meniului [Reset].

Setarea inițială este încheiată și televizorul este gata de funcționare.

Dacă acordarea a eșuat, verificați cablul de satelit, cablul RF și conexiunea de rețea, apoi urmați instrucțiunile de pe ecran.

Observație

- Televizorul intră în modul de așteptare atunci când nu se efectuează nicio operațiune timp de 4 ore dacă [Switch Off Timer] din meniul Pornire este setat la [240 Minutes] (setare din fabrică).
- Televizorul intră în modul Standby când nu se recepționează niciun semnal și nu se execută nicio operațiune timp de 10 minute dacă [No Signal Power Off] din meniul Pornire este setat la [10 Minutes] (setare din fabrică).
- Pentru a reaccorda toate canalele
➔ [Scanare canal] (Setări > canale > Canale)
- Pentru a comuta mai târziu modul de semnal TV
➔ [Mod instalare canale] accesați (Setări > Canal)
- Pentru a inițializa toate setările
➔ [Resetați] (Setări > Preferințe privind dispozitivul > Despre)

Vizionarea programelor TV

1 Porniți televizorul



sau



(Telecomandă)

- Butonul de pornire/oprire a alimentării trebuie să fie în poziția de pornire.
➔ (p. 18)

2 Selectare TV

INPUT



Televizor

3 Selectați un canal



sau



- Pentru selectarea unui număr de program format din 2 sau mai multe cifre, de ex. 399



Modul de utilizare eAJUTOR

[eAJUTOR] reprezintă instrucțiunile de utilizare detaliate integrate în softul televizorului și furnizează o explicație mai detaliată, pentru o mai bună înțelegere a operării fiecărei.

1 Afișaj [eAJUTOR]





eHELP

sau

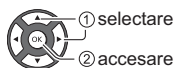

2 Selectați meniul



- Pentru a accesa [Modul de utilizare]  (verde)

3 Selectați elementul

Exemplu:



- Pentru a reveni la ecranul/câmpul anterior



Întrebări frecvente

Înainte de a solicita service sau asistență, urmați aceste indicații simple pentru a rezolva problema.

- Pentru detalii, consultați [eAJUTOR] (Asistență > Întrebări frecvente).

Televizorul nu pornește

- Verificați dacă ați conectat cablul de alimentare la televizor și la priză.

Televizorul trece în modul așteptare

- Funcția automată de așteptare este activată.

Telecomanda nu funcționează sau funcționează intermitent

- Bateriile sunt introduse corect? ➔ (p. 17)
- Televizorul a fost pornit?
- Se poate ca bateriile să fie consumate. Înlocuiți-le cu unele noi.
- Atunci când prezintă o lumină portocalie intermitentă telecomanda nu mai poate funcționa din cauza pornirii sistemului. Puteți utiliza telecomanda după ce se stabilizează lumina roșie a LED-ului.
- Îndreptați telecomanda direct către receptorul de semnal al telecomenzii televizorului (până la aproximativ 7 m și un unghi de 30 de grade față de receptorul de semnal).*
- Amplasați televizorul departe de lumina soarelui sau de alte surse de lumină puternică, pentru a nu se reflecta în receptorul de semnal al telecomenzii televizorului.*
- În cazul în care încercați să utilizați comenzile vocale, este telecomanda înregistrată (asociată) la televizor? ➔ (p. 14)

* Când se utilizează comunicarea în infraroșu

Nu se afișează nicio imagine

- Verificați dacă televizorul este pornit.
- Verificați dacă ați conectat cablul de alimentare la televizor și la priză.
- Verificați selectarea corectă a modului de intrare.
- Verificați modul de intrare din lista de selecție a intrării astfel încât acesta să coincidă cu semnalul emis de echipamentul extern.
- Sunt [Iluminare], [Luminozitate], [Contrast], sau [Culoare] din meniul Imagine setate la valoarea minimă?
- Verificați dacă toate cablurile necesare și conexiunile sunt bine fixate.

Se afișează o imagine neobișnuită

- Televizorul are o funcție de auto-testare integrată. Realizează o diagnoză a problemelor de imagine sau de sunet.
➔ [Autotest TV] (Setări > Preferințe privind dispozitivul > Despre)
- Opriti televizorul de la butonul de pornire/oprire a alimentării și apoi reporniți-l.
- Dacă problema persistă, inițializați toate setările.
➔ [Resetați] (Setări > Preferințe privind dispozitivul > Despre)

Imaginea sau sunetul de la un echipament extern sunt neobișnuite când echipamentul este conectat prin HDMI

- Setări [Setare automată HDMI] (Setări > Preferințe privind dispozitivul > Intrări) la [Mod1]. ➔ (p. 13)

Nu se redă sunet de la echipamentul HDMI conectat

- Setări formatul audio de ieșire al echipamentului HDMI conectat la PCM.

Funcția de comandă vocală nu funcționează

- Dacă telecomanda nu este conectată (asociată) la televizor, conectați (asociați) telecomanda.
➔ (p. 14)
- Verificați conexiunile și setările de rețea.

Părți ale televizorului devin fierbinți

- Părți ale televizorului pot deveni fierbinți. Aceste creșteri de temperatură nu prezintă vreo problemă în ceea ce privește performanțele și calitatea.

La atingerea cu un deget, panoul de afișare se mișcă încet și emite un sunet.

- În jurul panoului există un mic spațiu liber pentru a preveni deteriorarea panoului. Aceasta nu este o defecțiune.

Cu privire la solicitare

- Contactați distribuitorul local Panasonic pentru asistență.
Dacă transmiteți o solicitare dintr-un loc în care acest televizor nu este prezent, nu putem furniza un răspuns cu privire la conținutul care necesită confirmarea vizuală a conexiunii, a fenomenului etc., pentru acest televizor.

Întreținere

Mai întâi, scoateți ștecărul din priză.

Ecranul de afișare, carcasa, piedestalul

Îngrijirea periodică:

Ștergeți cu atenție suprafața ecranului de afișare, carcasa sau piedestalul prin utilizarea unei cârpe moi pentru a curăța urmele de murdărie sau amprente.

Pentru urme persistente de murdărie:

- (1) Mai întâi, ștergeți praful de pe suprafață.
- (2) Umeziți o cârpă moale cu apă curată sau cu apă care conține o cantitate mică de detergent neutru (1 parte detergent la 100 părți apă).
- (3) Stoarceți cârpa temeinic. (Atenție, nu lăsați să pătrundă lichid în interiorul televizorului, deoarece poate duce la defectarea produsului.)
- (4) Umeziți cu atenție cu o cârpă și apoi îndepărtați murdăria persistentă.
- (5) La final, ștergeți suprafața cu o cârpă uscată.

Atenție

- Nu utilizați o cârpă din material dur și nu frecăți suprafața prea insistent, deoarece pot apărea zgârieturi pe suprafață.
- Aveți grijă ca suprafețele să nu ajungă în contact cu insecticide, solvenți, diluanți sau alte substanțe volatile. Acestea ar putea distruge calitatea suprafeței prin desprinderea stratului de vopsea.
- Suprafața panoului de afișare are un strat de acoperire special care se deteriorează foarte ușor. Evitați lovirea sau zgărierea suprafeței cu unghiile sau cu alte obiecte dure.
- Nu lăsați carcasa și piedestalul să ajungă în contact o perioadă mai lungă cu obiecte din cauciuc sau PVC. Acest lucru ar putea afecta calitatea suprafeței.

Ștecărul

Ștergeți ștecărul cu o cârpă uscată la intervale regulate. Umezeala și praful pot provoca incendii sau electrocutare.

Date tehnice

■ Televizor

Model nr.

Model de 40 inci: TX-40JX800E, TX-40JX800EZ,
TX-40JX810E, TX-40JX820E

Model de 50 inci: TX-50JX800E, TX-50JX800EZ,
TX-50JX810E, TX-50JX820E

Model de 58 inci: TX-58JX800E, TX-58JX800EZ,
TX-58JX810E, TX-58JX820E

Model de 65 inci: TX-65JX800E, TX-65JX800EZ,
TX-65JX810E, TX-65JX820E

Dimensiuni (lățime × înălțime × adâncime)

Model de 40 inci

904 mm × 548 mm × 174 mm (Cu piedestal)
904 mm × 524 mm × 65 mm (Numai televizorul)

Model de 50 inci

1 123 mm × 682 mm × 247 mm (Cu piedestal)
1 123 mm × 657 mm × 62 mm (Numai televizorul)

Model de 58 inci

1 300 mm × 787 mm × 247 mm (Cu piedestal)
1 300 mm × 762 mm × 65 mm (Numai televizorul)

Model de 65 inci

1 459 mm × 872 mm × 271 mm (Cu piedestal)
1 459 mm × 847 mm × 62 mm (Numai televizorul)

Masa

Model de 40 inci

7,0 kg net (Cu piedestal)
6,7 kg net (Numai televizorul)

Model de 50 inci

10,4 kg net (Cu piedestal)
9,9 kg net (Numai televizorul)

Model de 58 inci

14,8 kg net (Cu piedestal)
14,3 kg net (Numai televizorul)

Model de 65 inci

20,9 kg net (Cu piedestal)
20,3 kg net (Numai televizorul)

Sursa de alimentare

CA 220-240 V, 50 / 60 Hz

Panou

Afișaj cu cristale lichide cu lumină LED de fundal

Sunet

Ieșire difuzor

20 W (10 W × 2)

Căști

Mini-mufă stereo de 3,5 mm × 1

Conectori

Intrare AV

VIDEO

1,0 V[p-p] (75 Ω)

AUDIO L - R

0,5 V[rms]

Intrare HDMI 1 / 2 / 3

Conectori TIP A

HDMI 1/3:

4K, Tip conținut, Deep Colour, x.v.Colour™

HDMI 2:

4K, Tip conținut, ARC (Canal Revenire Audio),
Deep Colour, x.v.Colour™

Slot card

Slot Interfață obișnuită (în conformitate cu CI
Plus) × 1

ETHERNET

RJ45, IEEE802.3 10BASE-T/100BASE-TX

USB 1/2

USB 1/2: C.c. ⎓ 5 V, Max. 500 mA [Hi-Speed USB
(USB 2.0)]

DIGITAL AUDIO OUT

PCM/Dolby Audio, Fibră optică

Sisteme de recepție / Denumire bandă

Satelit

DVB-S/S2

Bandă de frecvență receptor IF - de la 950 MHz până la 2150 MHz

Digital

DVB-T/T2, DVB-C

Acoperirea canalului: UHF / VHF / Cablu

Analogic

PAL B / G, D / K, H, I

SECAM B / G, D / K, L / L'

Acoperirea canalului: UHF / VHF / Cablu

PAL 525 / 60 (VCR)

M.NTSC (VCR)

NTSC (numai intrare AV)

Intrare antenă parabolică

Tip mamă 75 Ω × 1

Intrare antenă

VHF/UHF

Condiții de utilizare

Temperatură

°C - 35 °C

Umiditate

20% - 80% UR (fără condens)

LAN wireless integrat

Conformitate cu standardele și banda de frecvență

IEEE802.11a/n/ac: bandă de 5 GHz

IEEE802.11b/g/n: bandă de 2,4 GHz

Securitate

WPA3-SAE (AES)

WPA2-PSK (TKIP/AES)

WPA-PSK (TKIP/AES)

WEP (64 biți/128 biți)

Tehnologie fără fir Bluetooth®*

Conformitate cu standardele și banda de frecvență

Bluetooth® 5.1: bandă de 2,4 GHz

* Nu toate dispozitivele compatibile Bluetooth® sunt disponibile cu acest televizor. Se pot utiliza maxim 5 dispozitive simultan.

Observație

- Designul și caracteristicile pot fi modificate fără aviz prealabil. Dimensiunile și greutatea indicate sunt doar valori aproximative.
- Pentru informații privind software-ul open source, consultați [eAJUTOR] (Căutare după Scop > A se citi înainte > Înainte de utilizare > Licență).
- Pentru mai multe informații cu privire la produs, consultați EPREL: <https://eprel.ec.europa.eu>. Numărul de înregistrare EPREL este disponibil la <https://eprel.panasonic.eu/product>.

Depunerea la deșeuri a echipamentelor și a bateriilor vechi

Doar pentru Uniunea Europeană și pentru țările cu sisteme de reciclare



Aceste simboluri de pe produse, ambalaje și/sau documentele însoțitoare indică faptul că produsele electrice și electronice, precum și bateriile uzate nu trebuie să fie amestecate cu deșeurile menajere obișnuite.

Pentru un tratament corespunzător, pentru recuperarea și reciclarea produselor vechi și a bateriilor uzate, vă rugăm să le depuneți la punctele de colectare special amenajate, în conformitate cu legislația națională.

Prin depunerea corespunzătoare a acestora la deșeuri, veți ajuta la economisirea unor resurse valoroase și veți preveni potențiale efecte negative asupra sănătății umane și asupra mediului înconjurător.

Pentru mai multe informații despre colectare și reciclare, vă rugăm să contactați autoritățile locale.

Este posibil ca depunerea incorectă la deșeuri să fie pedepsită în conformitate cu legile naționale.



Notă pentru simbolul de baterie (ultimele două exemple de simboluri):

Acest simbol poate fi utilizat în combinație cu un simbol chimic. În acest caz, acesta este conform cu cerințele stabilite de Directivă pentru elementul chimic în cauză.

Fișa clientului

Numărul modelului și numărul de serie al acestui produs se găsesc pe panoul din spate al televizorului. Este recomandat să notați acest număr de serie în spațiul de mai jos și să păstrați acest manual, precum și chitanța cu care ați cumpărat televizorul, pentru a putea fi folosite la identificarea produsului în cazul unui furt sau al unei pierderi, respectiv pentru lucrările de service prevăzute de garanție.

Număr model

Număr de serie

Panasonic Corporation

Web Site: <http://www.panasonic.com>

Română

TQB0E2955N-1