

Panasonic



TX-29PM1F

Färg-TV



Quintrix F

Bruksanvisning

Svenska

TQB0E0052F1M

Bästa Panasonic-kund

Välkommen till familjen av Panasonic-kunder. Vi hoppas att du får många års nöje av din nya färg-TV. Det här är en mycket avancerad TV, men Snabbstartsbruksanvisningen visar dig hur du får på TVn snabbt. Du kan sedan läsa hela bruksanvisningen och bevara den för framtida bruk.



INNEHÅLL

Säkerhetsföreskrifter	3	Stationsinställningsmeny - Självinställning (ATP)	17
Tillbehör	4	Stationsinställningsmeny - Manuell tuning	18
Snabbguide	5	Byt	20
Huvudkontroller: Frampanelen och fjärrkontrollen	7	AV-val och inställning	21
Programmeny	8	VCR / DVD/R Funktioner	22
Hur man använder skärmmenyerna	9	Text-TV	23
Bildvisningskontroller	10	Audio/Videofunktioner	25
Huvudmeny	11	Främre uttagen	25
Bildmeny	12	Bakre uttagen	25
Ljudmeny	13	Information om scart anslutning	26
Inställningsmeny	14	För din vägledning	26
OSD Språk	15	Problemlösning	27
Stationsinställningsmeny	16	Specifikationer	28

- Denna TV är avsedd för 220-240V, 50Hz.
- För att undvika skada som kan leda till elektrisk stöt eller brand, utsätt inte TV:n för regn eller fuktig omgivning. TV:n får inte utsättas för droppande eller stänkande vatten. Föremål fyllda med vätska, t.ex. vaser, får inte heller ställas ovanpå eller placeras ovanför TV:n.

■ VARNING: HÖGSPÄNNING !!!!

Ta inte bort bakstycket då spänningsförande delar då exponeras. Det finns inga delar på insidan som behöver underhållas.

- Undvik att utsätta TV:n för direkt solljus eller andra värmekällor. För att förhindra eldsvada bör man aldrig placera någon typ av ljus eller öppen laga ovanpå eller i närheten av TV:n.
- Säkerställ lätt tillgång till kabelns stickkontakt.
- På/Av ()-funktionen i denna modell bryter inte helt kontakten till kraftkällan. Dra ut nätkontakten från uttaget när TV-apparaten inte ska användas under en längre tid.
- När man kopplar in nät- (huvud-) strömbrytaren, är TV:n i beredskapstillstånd eller i drift. Det beror på den senaste inställning av platsen i minne före avkoppling. Det betyder, om man kopplar av huvudströmbrytaren i beredskapstillstånd, är TV:n efter inkoppling igen i beredskapstillstånd (). Om man kopplar av strömbrytaren, om TV:n är i drift, är TV:n efter inkoppling igen i driftstillstånd ().

■ RENGÖRING AV HÖLJE OCH BILDSKÄRM

Ta bort nätkontakten från uttaget. Höljet och bildskärmen kan rengöras med en mjuk torkduk som fuktas med ett mildt rengöringsmedel och vatten. Använd inte lösningar som innehåller benzol eller bensin. TV-apparater kan orsaka statisk elektricitet, så var försiktig om du vidrör bildskärmen.

- Adekvat ventilation är av största betydelse för att förhindra fel i elektriska komponenter, så vi rekommenderar att ett avstånd om minst 5 cm lämnas fritt runtomkring TV-mottagaren även om den placeras i bokhylla eller mellan hyllor.
- Man får inte förhindra ventilation genom att täcka över ventilationsöppningar med föremål som tidningar, dukar och gardiner.

■ EKOLOGISKT SÄTT AV AVFALLSLIKVIDATION

Batteri, förpackningar och gamla apparater kasta inte av som hushållsavfall, men sortera dessa enligt gällande lagliga föreskrifter.



KONTROLLERA ATT DU HAR DE TILLBEHÖR SOM VISAS

Handbok



Garanti inom Europa



Batterier för fjärrkontrollen
(2 x R6-(UM3)storlek)



Fjärrkontroll EUR 7628030



Batterier för fjärrkontrollen



- Kontrollera att batterierna sitter på rätt håll
- Blanda inte nya och gamla batterier. Ta bort gamla, uttjänta batterier omedelbart.
- Använd inte olika batterityper, exempelvis Alkaline och Manganese. Du kan också använda laddbara batterier (Ni-Cd, Ni-MH).

1 Sätt i antennen och anslut den utrustning som hör till.

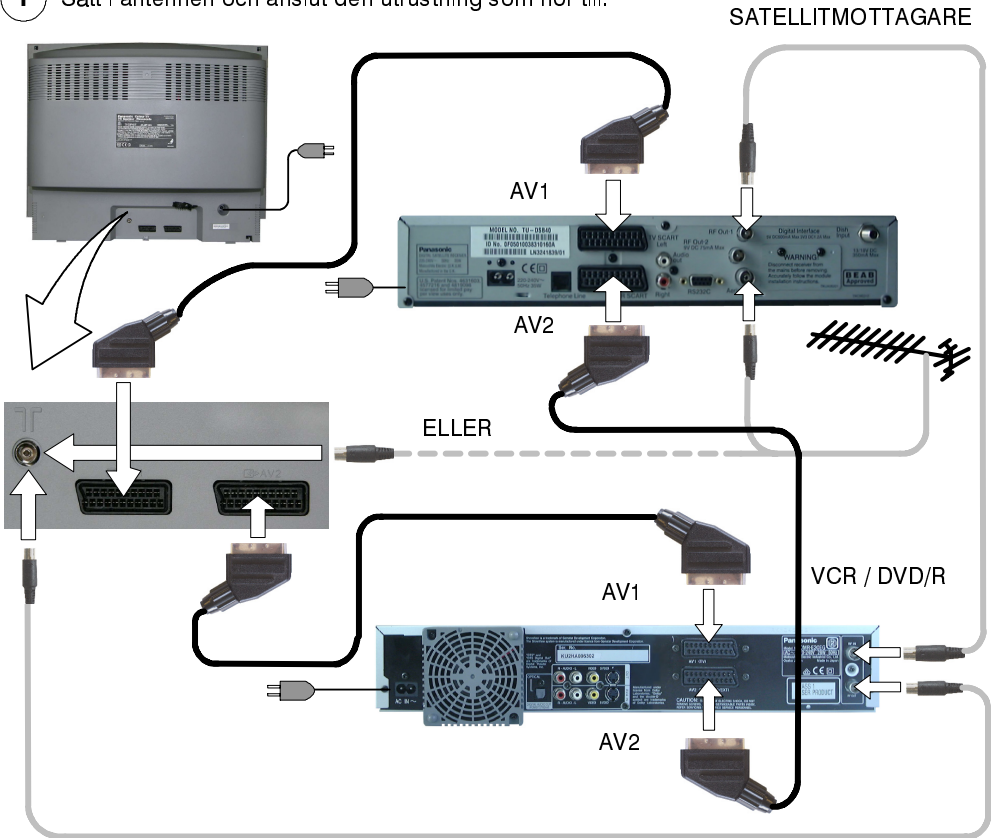

2

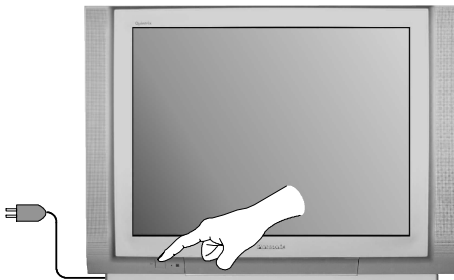

Sätt på anslutna apparater.

3

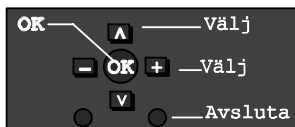

Välj ditt språk.



Tryck på knappen **OK**.



Välj ditt land.

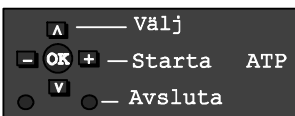

Tryck på knappen **-/+**.

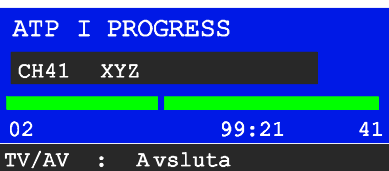

Självinställning börjar, dina kanaler lokaliseras, lagras och sorteras.

Tryck på knappen **TV/AV** om du vill avsluta ATP-sekvensen.



4



Byta program



Ändra volym

HUVUDKONTROLLER: FRAMPANELEN OCH FJÄRRKONTROLLEN

HUVUD
STRÖM
BRYTARE
till / från
(se sidan 3)



Rött indikeringsljus för Standby-läge.
Använd Standbyknappen - / + eller
tangenterna för 0-9 för att sätta på TVn

STR (Återställningsfunktion)

Används för att lagra kanalinställningar och
andra funktionsinställningar

F (Funktionsval)

Visar bildskärmsfunktionerna, tryck upprepade
gångar för att gå igenom tillgängliga funktioner -
Volym, Kontrast, Ljus, Färgmättnad, Skärpa,
Färgton (i NTSC-läge), Bas, Diskant, Balans och
Tuningmeny

Uttag för hörlurar
(se sidan 25)

RCA Audio/Videouttag
(se sidan 25)

TV/AV-väjlare (se sidan 21)

Ökar eller minskar programposition ett
steg i taget. När en funktion redan visas,
tryck för att öka eller minska den valda
funktionen



Standby till/från
Kopplar TVn på eller i standbyläge

Kring-ljud på/av

Ljudavstängning av/på

Statusknapp.
Tryck på denna knapp för att visa
programposition, programnamn,
kanalnummer, TV-system och
tidsstereoöläge

Av-timer – kopplar av
Tv-apparat på inställd tid 0 t.o.m.
90 minuter med 15 minuters
intervaller.

Knappar för bildvisning
(se sidan 10)

N (normalisera) –knapp. Återställer
alla inställningar till normalnivåer.

OK-knappen används för att
spara och bekräfta tunerläge,
OSD-funktioner och andra
inställningar

Piltangenter för olika val och
justeringar

Växlar mellan TV och AV-funktion
(se sidan 21)

Menyknappar
Tryck för att komma åt Bild, Ljud-
och Inställningsmenyer (se sidan 9)

Färgade tangenter för
text-TV-funktioner (se sidan 23)
och AV-val (se sidan 21)

Tangenter för text-TV (se sidan 23)

Knappar för att ändra
program/kanal (0-9) och för text-TV
(se sidan 23)

Direkt kanalåtkomst
När du tittar på TV eller när någon
av menyerna Tuning
(inställningar) eller Manual tuning
(manuella inställningar) är aktiva
trycker du på denna knapp och
sedan anger du kanal med
sifferknapparna

Programposition för val av
tvåsiffriga program (10-99) med
numeriska tangenter.
Tryck på knappen "C" och
"-/-" för direkt kanalval i
hyperbandet.

VCR/DVD växlare (se sidan 22)

PROGRAMMENY

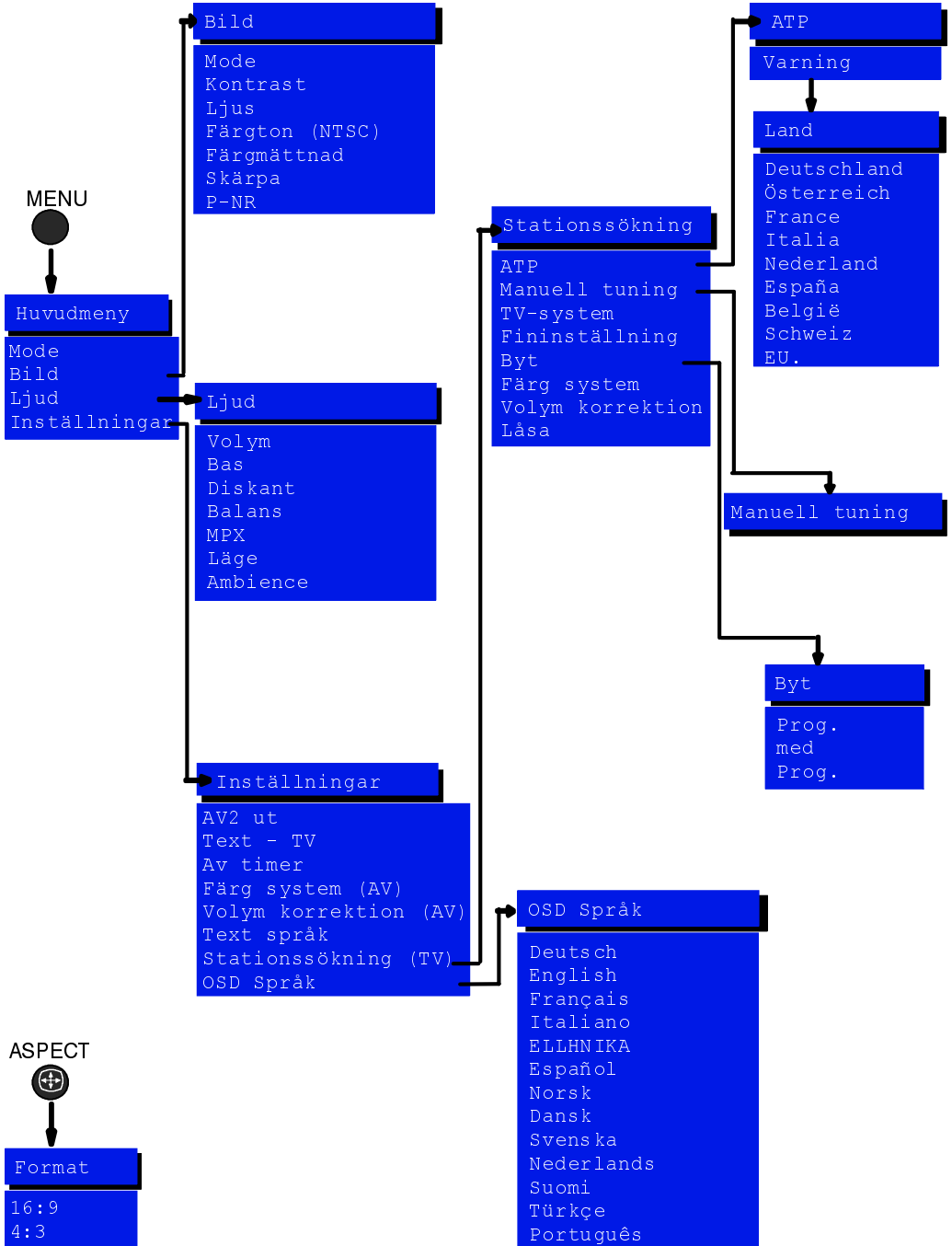

HUR MAN ANVÄNDER SKÄRMMENYERNA

Denna TV har en utförlig bildskärmsvisning "OSD" för inställning av TV-mottagarens funktioner.

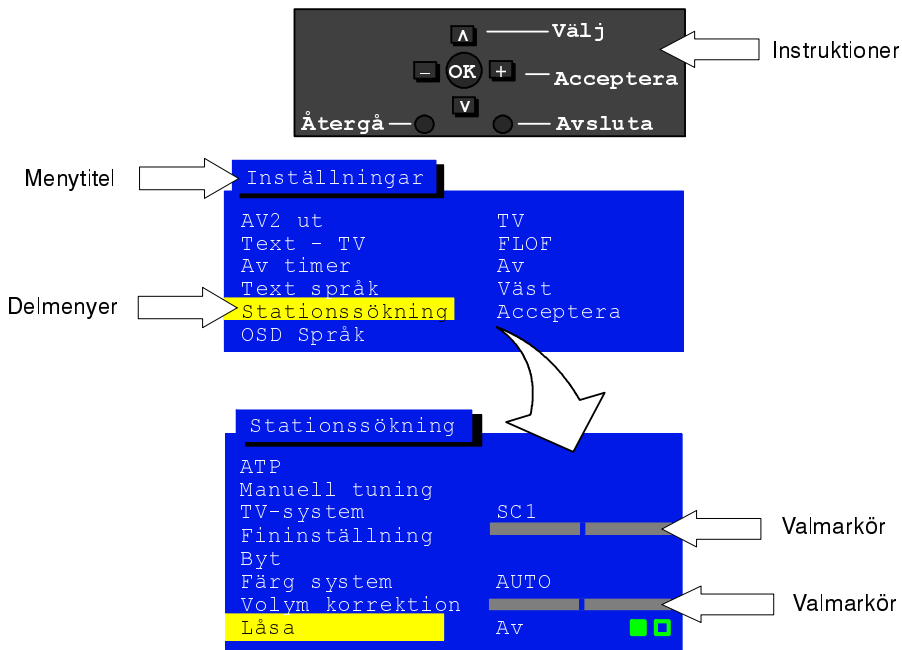

En del val låter dig höja eller sänka graden av t ex **Kontrast**, **Ljus**, **Färgmättnad** och **Skärpa**.
En del val, t ex **Av timer** ger dig valmöjligheter.
En del val, t ex **stationsinställningsmenyn** leder till ytterligare en meny.

Knappen MENU används för att öppna huvudmeny samt att återvända till föregående meny.

Pilknapparna som pekar uppåt och nedåt används för att flytta markören uppåt och nedåt i menyerna.

Vänster- och höger tangenterna används för att bläddra mellan menyerna, justera nivån på den valda funktionen eller att välja en underfunktion.

OK-knappen används för att spara och bekräfta tunerläge, OSD-funktioner och andra inställningar

Du använder knappen TV/AV för att stänga menyerna och återgå till normal TV-skärm.

N (normalisera) –knapp. Återställer alla inställningar till normalnivåer.



Tryck på knappen Aspect om du vill bläddra mellan de 2 bildvisningsalternativen: 4:3 och 16:9.

ASPECT



4:3

I bildvisningsläget 4:3 visas bilden i den ursprungliga 4:3-storleken. Välj detta alternativ om du vill visa bilden i detta format.

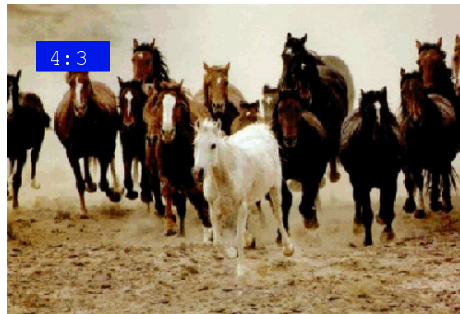

16:9

16:9 visar en 16:9 bild i sin standard 16:9 storlek och kan väljas om du önskar tita på detta format.

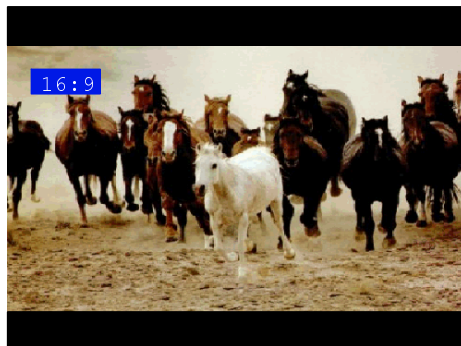

HUVUDMENY

Denna meny ger dig tillträde till Mode , bildmeny, ljudmeny och inställningsmeny.

Öppna Huvudmenyn

MENU



Flytta till ditt val



Höj eller sänk nivåer i inställningsfunktionerna



Tryck på TV/AV för att lämna Huvudmenyn

TV/AV



Mode



Visningsläge ger dig möjlighet att välja mellan tre olika bildinställningar – Dynamisk, Normal och Bio.

Bild

Bildmenyn låter dig ställa in bildkvaliteten.

Ljud

Ljudmenyn låter dig ställa in ljudkvaliteten enligt alla aspekter som du själv föredrar.

Inställningar

Inställningsmenyn ger tillgång till olika avancerade funktioner samt stationsinställningsmenyn.

Bildmenyn låter dig ställa in bildkvaliteten

Öppna Huvudmenyn

MENU



Flytta till Bildmeny



Acceptera Bildmeny



Flytta till ditt val



Höj eller sänk nivåerna eller inställda funktioner



Tryck på TV/AV för att lämna Bildmeny

TV/AV



Tryck på N-knappen för att återvända till den förprogrammerade inställningen.

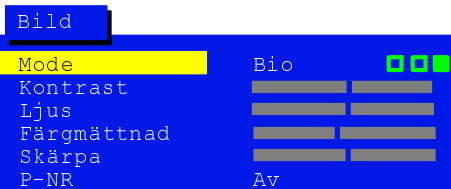
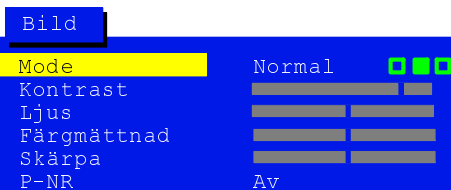
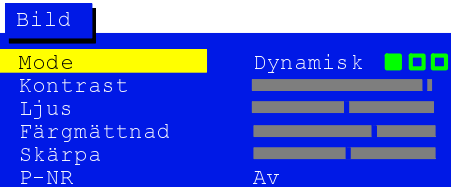
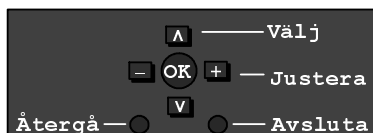

Mode

Mode bildmenyn ger dig möjlighet att välja, justera och spara tre olika bildinställningar – Dynamisch, Normal och Bio.

För varje bildinställning i mode kan du justera och spara kontrast, ljus, skärpa, färgton (bara NTSC) och färgmättnad i enlighet med dina egna konkreta krav på bilden (du kan till exempel vilja ha olika inställningar för att se på sport, film, nyheter osv.).

Mode erbjuder maximalt tre separata inställningar för varje signalkälla: RF, AV1, AV2, AV3.

Alla tre moden erbjuder automatisk bildförbättring genom analys och bearbetning av den inkommande bilden.

Genom att trycka på N-knappen på fjärrkontrollen kan du återgå till den förprogrammerade profilställningen för utvald signalkälla.

Kontrast Ljus Färgmättnad Skärpa

Nivåerna i Kontrast, Ljus, Färgmättnad och Skärpa kan justeras enligt dina önskemål och synförhållanden.

Färgton (NTSC)

Färgton-justering visas som menyval endast när en NTSC-signalkälla är ansluten till TV-mottagaren och tillåter justeringen av färgtonen.

P-NR

P-NR reducerar automatiskt oönskade störningar på bilden.

Ljudmenyn låter dig ställa in ljudkvaliteten enligt alla aspekter som du själv föredrar.

Öppna Huvudmenyn

Flytta till Ljudmeny

Acceptera Ljudmeny

Flytta till ditt val

Höj eller sänk nivåerna eller inställda funktioner

Tryck på TV/AV för att lämna Ljudmenyn

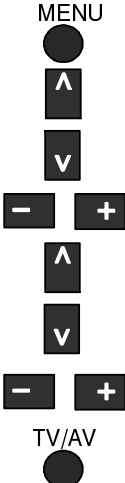
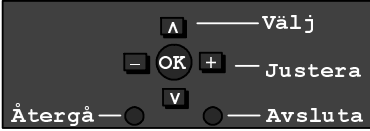
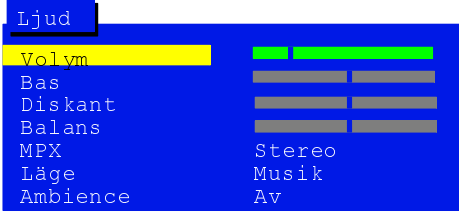
Volym

Volymjustering ställer in all utgående volym.

Bas

Basjustering förstärker de lägre, djupare frekvenserna och kan höjas eller sänkas.

Diskant

Diskantjustering förstärker de skarpare, högre frekvenserna och kan höjas eller sänkas.

Balans

Balans påverkar ljudnivån mellan vänster och höger högtalare. Du kan justera balansen, till exempel om du sitter närmare den ena högtalaren.

MPX



MPX är vanligtvis inställt för Stereo som ger bästa ljudkvalitet. Om mottagningen försämras eller om servicen inte finns bör man växla till mono. Mono M1 och M2 kan också väljas om signaler sänds.

Läge



Ljudet kan förbättras i musik- eller talläge genom att välja passande funktion.

Ambience



Kringljud förstärker ljudet dynamiskt och simulerar bättre rymdljudeffekt.

Inställningsmenyn ger tillgång till olika avancerade funktioner samt stationsinställningsmenyn

Öppna Huvudmenyn

Flytta till Inställningar

Acceptera Inställningar

Flytta till ditt val

Höj eller sänk nivåerna, ställ in inställningar eller acceptera olika valmöjligheter

Tryck på TV/AV för att lämna Inställningsmenyn

MENU

▲

▼

— + —

▲

▼

— + —

TV/AV

AV2 ut



Erbjuder ett urval av signaler att sända till AV2. Du kan välja mellan den inställda TV kanalen eller MONITOR – då sänds alltid den bild som visas på skärmen.

Text-TV



Text-TVinställning låter dig välja mellan FLOF eller LIST-läge. Se sidan 23.

AV timer



Av Timer stänger av TVn inom en förinställd tid som du kan välja mellan 0 till 90 minuter med 15 minuters intervaller.

Text språk



Välj teckenuppsättning så att alla tecken som behövs för texten på teletextsidorna finns tillgängliga (t. ex. kyrilliska tecken etc.).

Läge Språk

Väst: English, Deutsch, Svenska, Suomi, Dansk, Magyar, Italiano, Français, Español, Português, Türkçe, ELLHNIKA, Nederlands, Norsk.

Ost1: Polski, Eesti, Slovensko, Čeština, Slovensky, Română.

Ost2: Polski, Latviešu valoda, Русский язык, Українська мова, Čeština, Slovensky, Română.

Stationssökning

Stationsinställningsmenyn ger tillgång till många olika funktioner inklusive ATP, fininställning, manuell inställning, färgsystem och ljudkorrigering. Se sidan 16.

OSD Språk

OSD Språk låter dig välja språket som används i Displaymenyer. Se sidan 15.

OSD SPRÅK

När du först installerade TVn var skärmspråket inställt enligt ditt val av land. Om du önskar använda ett annat språk kan detta väljas från OSD språkmenyn.

Öppna Huvudmenyn

Flytta till Inställningar

Acceptera Inställningar

Flytta till OSD språkmenyn

Acceptera OSD språkmenyn

Flytta till ditt val

Tryck på TV/AV tangenten för val och att lämna menyn

MENU

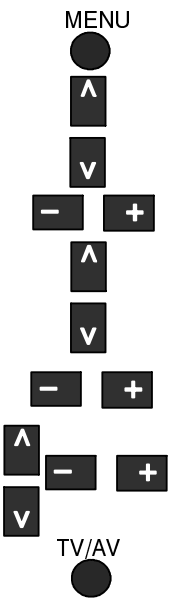

Inställningar

AV2 ut	TV
Text - TV	FLOF
Av timer	Av
Text språk	Väst
Stationssökning	
OSD Språk	Acceptera

OSD Språk

Deutsch	Español	Nederlands
English	Norsk	Suomi
Français	Dansk	Türkçe
Italiano	Svenska	Português
ELLHNIKA		

TV/AV

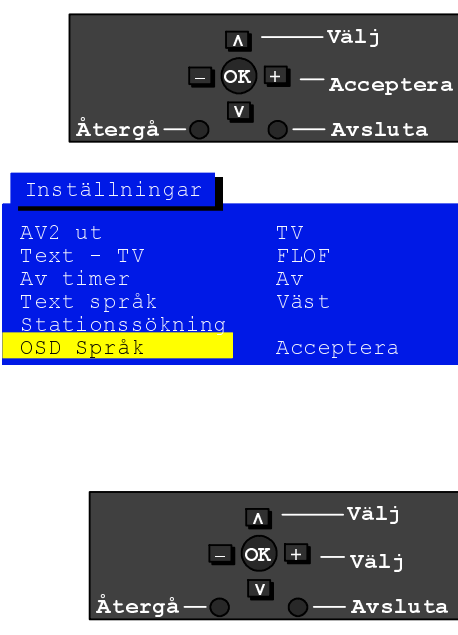

Stationsinställningsmenyn ger tillgång till manuell, automatisk och fininställning.

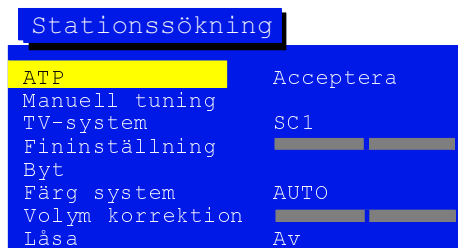
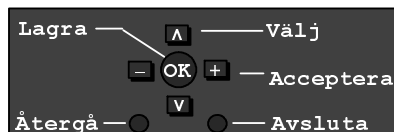

- ATP** Självinställningsmenyn låter dig automatiskt återgå till TVn. Se sidan 17.
- Manuell tuning** Med manuell tuningmeny kan du ställa in individuella programpositioner manuellt. Se sidan 18.
- TV – system** Val av ljudsystemet.
■ ■ ■ ■ ■
SC1 : PAL B/G, SECAM B/G
SC2 : PAL I
SC3 : PAL D/K / SECAM D/K
F : SECAM L/L'
- Fininställning** Stationer kan fininställas med fininställningsjusteringen.
- Byt** Ändrar programpositioner enligt dina önskemål. Se sidan 20.
- Färg system** Med färgsystemet kan du bestämma det rätta valet av sändningsstandard.
■ ■ ■ ■ ■
- Volym korrektion** Volymkorrektionen tillåter dig att justera volymnivån på individuella stationer.
- Låsa** Låter dig låsa programpositionen mot oönskad tillgång.
■ ■ ■ ■ ■

STATIONSINSTÄLLNINGSMENY - SJÄLVINSTÄLLNING (ATP)

Med självinställningsmenyn kan du automatiskt ställa om TVn till dina lokala stationer. Den är användbar om du skulle flytta till ett annat område.

Öppna Huvudmenyn

MENU



Flytta till Inställningar

Acceptera Inställningar



Flytta till stationsinställningsmenyn



Acceptera stationsinställningsmenyn



Flytta till ATP (Automatisk stationsinställning)



Gå in i ATP meny



Tryck för att bekräfta start



Velg land



Tryck för att starta ATP



TV mottagaren kommer nu att söka upp de stationer som sänds och sortera dessa i ordning.

När stationsökningen är klar kommer programposition 1 att visas på skärmen.

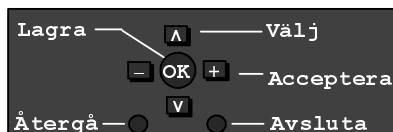

Stationssökning

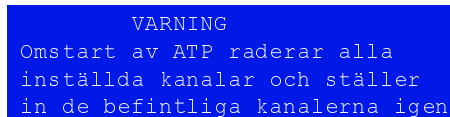
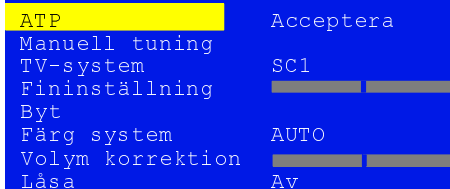

Land



CH41

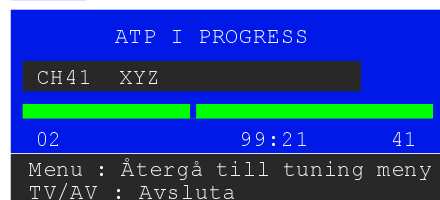

STATIONSINSTÄLLNINGSMENY - MANUELL TUNING

Manuell tuning av programpositionerna är tillgängligt antingen från skärmmenyen eller med kontrollerna på frontpanelen.

Manuell tuning

Öppna Huvudmenyn

MENU



Flytta till Inställningar



Acceptera Inställningar



Flytta till stationsinställningsmenyn



Acceptera stationsinställningsmenyn



Flytta till manuell tuning



Acceptera manuell tuning



Välj programposition som ska ställas in



Börja ställa in



När det önskade programmet hittats, tryck OK för lagring



Tryck på TV/AV för att lämna meny

TV/AV

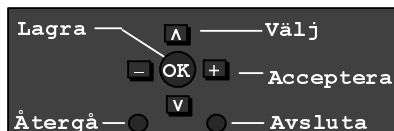

Stationssökning

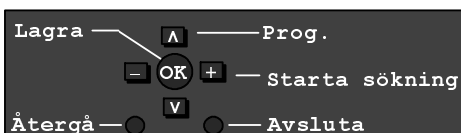
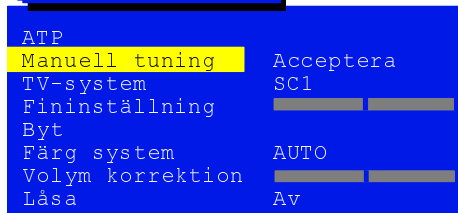

Manuell tuning



Anmärkning:

När du vet kanalnummer av dina sändningsstationer, kan du använda i many "Manuell tuning" för direkt kanalval med hjälp av knappen "C" på fjärrkontrollen för snabblagring av stationer:

- flytta till meny "Manuell tuning",
- tryck nummer för förval,
- tryck på knappen C,
- tryck kanalnummer med hjälp av siffer tangenterna,
- tryck på knappen OK för att lagra,
- tryck på knappen TV/AV (eller knappen N) för att lämna menyen.

När du vill välja kanal med hjälp av direktval inom "Hyper" zon (Kabel-TV), tryck på knappar för direkt kanalval och sedan val av programpositioner ("C", "-/-") och ge in siffra med sifferknapparna. På skärmens vänster övre hörn visas det: "CH--" och sedan: "H:--". Att lagra i minnet - se ovan.

Manuell tuning på frontpanelen

Tryck på F-knappen (Frontpanel) tills du har kommit till inställningsmenyn

F



Tryck på - eller + för att acceptera Tuning meny



Tryck på TV/AV-knappen för att växla mellan "Ändra programme", "Starta sökning" eller "Ändra TV-system"

TV/AV



Tryck på - eller + knappen för att ändra programpositionen, starta sökning eller byta TV-system



När den önskade stationen hittats, tryck på STR för att lagra ändringarna

STR



Upprepa ovanstående procedur för att ställa in andra program eller tryck på F-knappen för att lämna meny

F

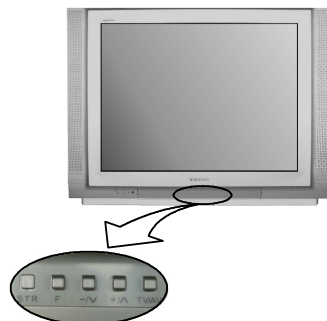

Manuell tuning
F : Nej -/+ Ja

STR F -/V +/^ TV/AV

1

CH41 SC1

Manuell tuning

-,+ : Starta sökning
TV/AV : Välj
STR : Lagra
F,N : Avsluta

02 99:21 41

Ändring låter dig att byta om två programpositioner med varandra.

Öppna Huvudmenyn

MENU



Flytta till Inställningar



Acceptera Inställningar



Flytta till stationsinställningsmenyn



Acceptera stationsinställningsmenyn



Flytta till Byt.



Acceptera Byt.



Välj första programposition.



Välj andra programposition



Tryck på knappen OK för att bekräfta valet.



Tryck på knappen TV/AV för att lämna menyn.

TV/AV

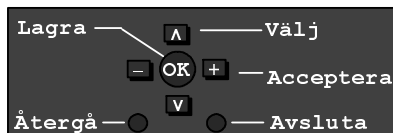

Stationssökning

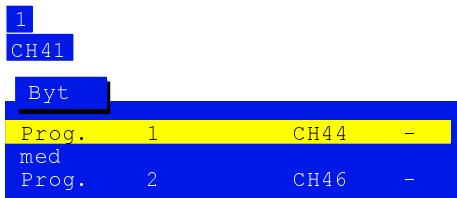
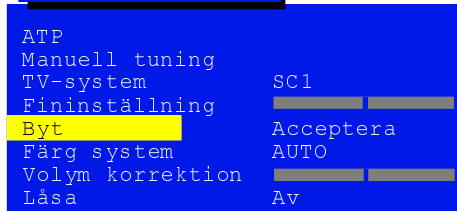

AV-valmenyn låter dig välja vilken AV-anslutning du vill se på.

- Tryck på knappen "TV/AV" för att koppla om till AV läge. När en annan utrustning (video, satellitmottagare, kamera o.s.v., se sidan 25) är ansluten till AV-uttag och när den är inställd, kommer dess signal att visas på din TV-mottagarens skärm och i vänster övre hörn på skärmen visas det "AV", oavsett vilken programposition valdes i TV:n. (TV:ns tuner kommer att ignoreras.)
- Denna TV kan omkopplas automatiskt till AV-inställning om ansluten utrustning ger en omslagningssignal på SCART-kontakten när man slår på den. I vänster övre hörn visas då EC och signal från ansluten audio/video utrustning. Den mottagna bilden ändras inte efter programändring på TV:n.
- Tryck på knappen "TV/AV" eller stäng av den anslutna AV utrustningen för att återgå till TV läge igen.
- Om en utrustning som sänder signal i NTSC – normen ansluts till TV:n, kommer TV:n att behandla denna signal och reproducera i denna norm. Till Bild på skärmen (OSD) i AV läge tillkommer: Färgmättnad (Tint) som kan regleras med knapp "+" och "-".

Inställningar

Öppna Huvudmenyn

MENU



Flytta till Inställningar



Acceptera Inställningar



Flytta till ditt val



Höj eller sänk nivåerna, ställ in inställningar eller acceptera olika valmöjligheter







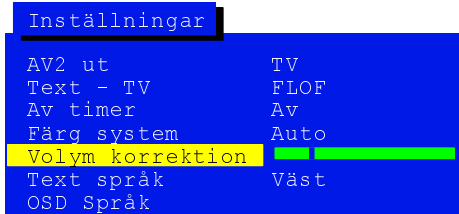



Tryck på TV/AV för att lämna Inställningsmenyn

TV/AV



Fjärrkontrollen kan styra vissa funktioner på ett urval av Panasonic VCR och DVD/R (Digital Versatile Disc) utrustningar. Några VCR och DVD/R utrustningar har annorlunda funktioner, så för att vara säker om kompatibiliteten se i din utrustnings instruktionsbok eller ta kontakt med din försäljare.

	Standby Tryck för att skifta VCR eller DVD/R till standby-läge. Tryck igen för att återgå.
VCR  DVD	VCR / DVD växlare Använd denna väljare för att välja om du vill styra DVD/R-utrustningen eller din VCR.
	Play Tryck för spela upp bandet eller DVD.
	Stop Tryck för att stoppa bandet eller DVD
	Skip / Fast Forward / Cue VCR: Tryck för att snabbspola bandet. I läge Play tryck för att se på bilden samtidigt. DVD/R: Tryck en gång för att gå till nästa inspelning. I läge Play tryck och håll ned knappen för att se bilden som snabbt spolas framåt.
	Skip / Rewind / Review VCR: Tryck för att spola bandet tillbaka. I läge Play tryck för att se bilden som snabbt spolas tillbaka. DVD/R: Tryck en gång för att gå till föregående inspelning. I läge Play tryck och håll ned knappen för att se bilden som snabbt spolas tillbaka.
	Pause / Still Tryck i playback läge, bilden stannar. Tryck igen för att starta.
PROGRAMME 	Programme upp / ned Tryck för att öka eller minska VCR DVD/R:s programposition med ett steg i taget.
REC 	Inspelning Tryck på denna knapp för att spela in.

- Funktioner för text-TV kan variera beroende på sändare och är bara tillgängliga om den valda kanalen sänder text-TV.
- Om du trycker på MENUknappen när du ser på text-TV visas särskilda funktioner i skärmens underkan; tryck ◀ ▶ för att ändra inställningen efter önskemål.
Genom att trycka en gång på MENUknappen under text-TV:s gång visas det i skärmens underkant en speciell funktionsmeny.
- Du kan ändra ljudvolymen på vanligt sätt när du ser på text-TV.

Vad är LIST-läge?

I LIST-läge finns fyra sidnummer med olika färger i skärmens underkant. Vart och av dessa nummer kan ändras och lagras i TVns minne.

Vad är FLOF (FASTEXT)?

I FASTEXT-läge finns fyra ämnen med olika färger i sidans underkant. För mer information om något av dessa ämnen, tryck på knappen med motsvarande färg. Denna funktion ger snabb tillgång till information om de visade ämnena.

TV/TEXT



TV/Teletext-läge

Tryck på tangenten **TV/TEXT**.
Skärmen visar text-TV-sidan.
Tryck igen när du vill återgå till TV-läge.

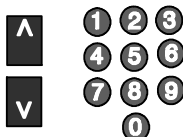

Sidval

Sidor kan väljas på två sätt:
a. Tryck på upp/ned-knapparna för att öka eller minska sidnummer med ett steg i taget.
b. Genom att skriva in sidans nummer med 0-9 på fjärrkontrollen.

MENU



Full/Övre/Undre

Tryck på **MENU**-knappen för att visa särskilda funktioner, följd av den **Gröna** knappen.
Tryck igen på den **gröna** knappen för att visa den **UNDRE** halvan.
Tryck igen för att återgå till normal (**FULL**) storlek.

MENU



Visa dold text

Tryck på **MENU**-knappen för att visa särskilda funktioner, följd av den **Röda** knappen för att visa gömda ord, t ex i ordlekspel. Tryck igen för att gömma dem.



Röd/Grön/Gul/Blå

I lägena **FASTEXT** motsvarar dessa knappar ämnena med motsvarande färger. I **LIST**-läge relaterar de till sidnummerna med motsvarande färger.



Listminne

I mode **LIST** (Listan) kan ändras fyra sidonumren bara för kanaler 1–25.
För att utföra detta, mata in det nya sidonumret.
Genom att trycka ned och hålla nedtryckt en av färgtryckknappar ändras färg av sidonumren.

HÅLL



Håll

Om du vill ha kvar Teletext-sidan när du visar flersidig information: Tryck en gång till för att återgå till automatisk siduppdatering.

Det är inte möjligt att ändra programpositionen om funktionen är Nyhetsblänkare, Uppdatering eller Åtkomst av underordnad sida.

INDEX



Index

Tryck på **INDEX** för att återgå till huvudindexsidan.
Beroende på vilket sätt som information sänds, måste man eventuellt trycka på knappen flera gånger för att komma till huvudindexsidan.

F.P.



Favoritsida (F.P.)

Sparar en favoritsida i minnet så att du kan visa den med en enda knapptryckning. Om du vill spara en sådan sida måste TV:n vara i LIST-läge och programkanalen måste vara mellan 1 och 25. Välj sidnummer, håll sedan **blå**-knappen nedtryckt. Sidnumret sparas. Tryck på **FP** om du vill visa sidan.

MENU



Uppdatera Display

Tryck på **MENU**-knappen för att visa speciella funktioner, följd av den **GULA** knappen för att se TV-bilden medan du söker en text-TV-sida. När du har hittat sidan, visar skärmen dess nummer uppe till vänster. Tryck på den **GULA** knappen för att titta på sidan. Tryck igen på **TV/TEXT** för att återgå till normal TV-funktion.

Nyhetsbevakning

När en sida med nyhetsbevakning har valts, tryck på **MENU, Gul**, för att titta på TV-bilden. När en uppdatering mottagits, visas sidnumret på skärmen.

Tryck på den **Gula** knappen för att visa nyhetsbevakning.

Tryck på **TV/TEXT** för att återgå till normal TV-funktion.

Uppdatering

Tryck på **MENU, Gul** för att visa den uppdaterade informationen på vissa sidor.

När en uppdatering mottagits, visas sidnumret uppe till vänster på skärmen.

Tryck på en **Gul** knapp för att återgå till normal TV-funktion.

Tryck på **TV/TEXT** för att återgå till normal TV-funktion.

MENU



Åtkomst av underordnad sida

När teletextinformationen överstiger en sida, kan det ta en stund innan automatisk växling av underordnade sidor når den sida du vill titta på. Det är möjligt att gå in på den underordnade sidan och fortsätta titta på det ordinarie programmet tills korrekt underordnad sida har hittats.

Välj önskat sidnummer med knapparna 0-9.

Tryck på **MENU** knappen följd av den **Blå** knappen. T**** visas uppe till höger på skärmen.

Skriv in önskat nummer på underordnad sida innan T**** försvinner.

För att välja sidan 6, skriv in 0, 0, 0 och 6.

Tryck på den **Gula** knappen för att titta på ordinarie TV-program.

(Tryck **MENU, Gul** i LIST-läge)

När sidan är tillgänglig, tryck på den **GULA** knappen för att titta på sidan. För att ta bort sidan, utför ett av följande:

- Tryck på **MENU**.
- Välj ett nytt sidnummer.
- Tryck på **TV/TEXT** för att återgå till normal TV-funktion.

N



Att lämna

Stänger av text-TV – återgår till normal TV läge.

AUDIO / VIDEOFUNKTIONER

Främre uttagen

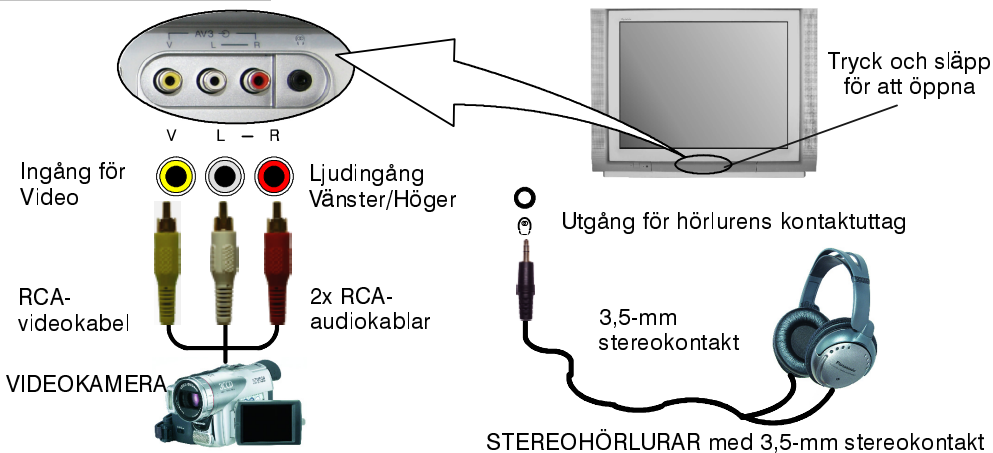

Bakre uttagen

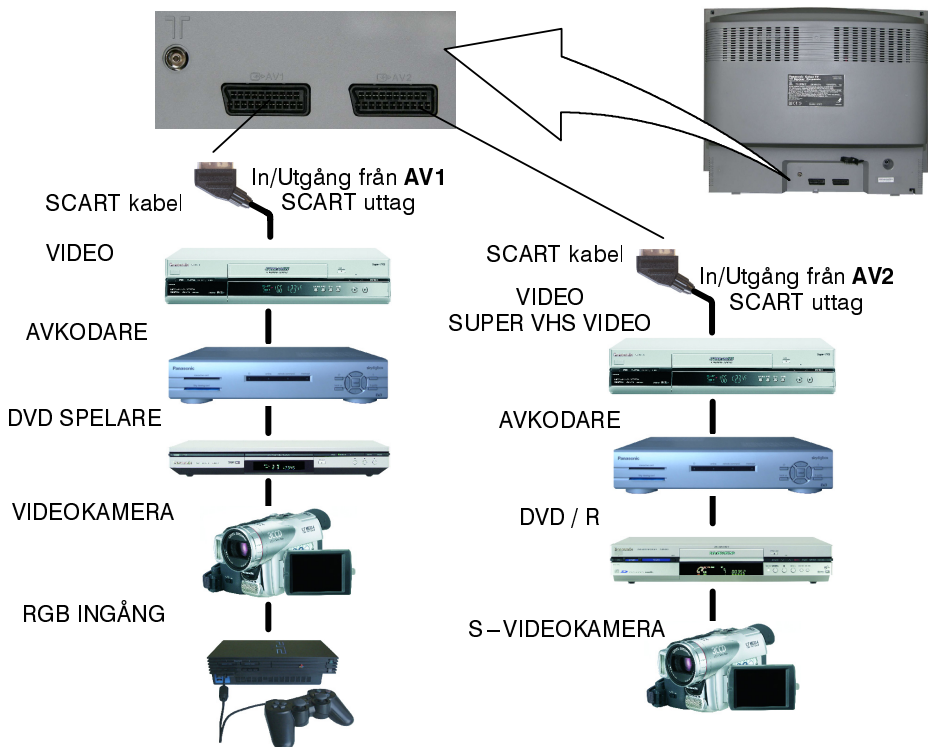

Obs:

- Den hjälputrustning och kablar som visas medföljer inte denna TV-apparat.
- Anslut inte en dator med TTL-uttag (5V) till denna dator.

AV1 pin SCART

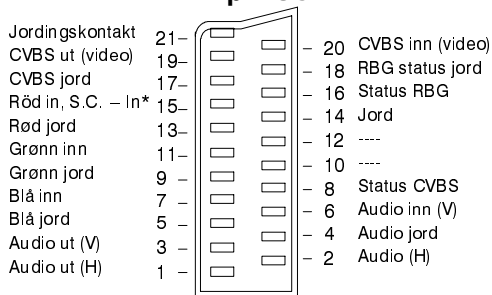

AV2 21 pin SCART

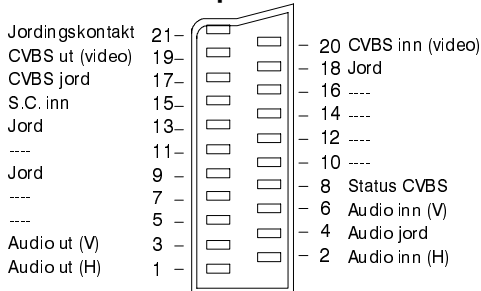

Lämpliga intag för **AV1** inklusive RCB (Röd / Grön / Blå)

AV2 -Stift 15 och 20 är beroende av AV2 - S-VHS/VIDEO växling

FÖR DIN VÄGLEDNING

■ Service

Innan man söker upp service, varågod, se in i tabell med beskrivning av enkla fel på följande sidan, för att bestämma symtom. Om service behövs, kontakta närmaste Panasonicförsäljare och ange modell samt serienummer (dessa finns på apparatens baksida).

■ TV-spel / hemdatorer

Långvarig användning av TV-spel eller hemdatorer kan orsaka på vilken TV som helst en permanent 'skugga' på skärmen. Denna typ av skada på bildröret kan förhindras genom att följande punkter iakttas:











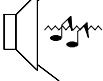

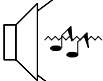

- Minska ljusstyrke- och kontrastnivåer till minimiläge.
- Använd inte TV:n oavbrutet om TV-spel eller hemdator används.
- Denna typ av bildrörsskada kan inte hänföras till normal användning och täcks därför inte av Panasonics garanti.

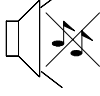
■ Sista minnesinställning

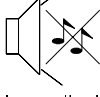
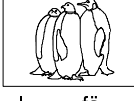
Vissa funktioner har en sista minnesinställning, vilket innebär att inställningen finns kvar när apparaten slås på vid nästa tillfälle.

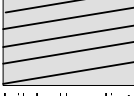
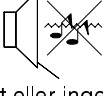
■ Insomningsläge

Om apparaten inte slås från efter att sändningarna avslutats för kvällen, övergår den automatiskt till standby-läge efter 30 minuter. Denna funktion är inaktiv om apparaten är i AV-läge.

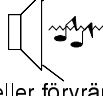
Symtom		Åtgärder
Bild	Ljud	
 <p>Snöig bild</p>	 <p>Distorsion</p>	Antennplacering, -riktning eller -anslutning
 <p>Skuggig bild</p>	 <p>Normalt ljud</p>	Antennplacering, -riktning eller -anslutning
 <p>Störning i bild</p>	 <p>Distorsion</p>	Elektriska apparater Bilar/Motorcyklar Lysrör
 <p>Normal bild</p>	 <p>Inget ljud</p>	Volymnivå Volyminställningen, omkoppla mute-knappen Varsågod, kontrollera, om TV-systemet är riktigt inställt i stationsinställningsmenyn
 <p>Ingen bild</p>	 <p>Inget ljud</p>	TV-utrustning i AV-läge Inte ansluten till A.C. uttag Inte påslagen Bild/Ljudkontrollerna på miniminivå Kontrollera standbyläge
 <p>Ingen färg</p>	 <p>Normalt ljud</p>	Färgkontroller på miniminivå Varsågod, kontrollera, om Färg systemet är riktigt inställt i stationsinställningsmenyn
 <p>Dålig bild eller distorsion</p>	 <p>Svagt eller inget ljud</p>	Ställ in kanalen(-rna)
 <p>Färgstörningar</p>	 <p>Normalt ljud</p>	Magnetisk störning från oskärmade apparater TVn har flyttats påslagen. Stäng av apparaten och vänta 30 minuter.
 <p>Normal bild</p>	 <p>Svagt eller förvrängt ljud</p>	Ljudmottagning kan ha försämrats. Växla MPX-inställningen (Ljudmenyn) till Mono tills mottagningen förbättras.

SPECIFIKATIONER

		TX-29PM1F	
Nätanslutning		220 - 240 V A.C., 50 Hz	
Effektförbrukning		73 W	
Standby		1,5 W	
Bildrör Synlig diagonal		68 cm	
Audio uttag Musikeffekt		2 x 5 W RMS (2 x 10 W MPO), 8 Ω impedans	
Mått	H	585 mm	
	B	781 mm	
	D	490 mm	
Vikt		41 kg	
Mottagningssystem/ Bandnamn		PAL B/G, PAL I, SECAM B/G, SECAM L/L' VHF E2 - E12 VHF H1 - H2 (ITALIEN) VHF A - H (ITALIEN) UHF E21 - E69 CATV (S01 - S05) CATV S1 - S10 (M1 - M10) CATV S11 - S20 (U1 - U10) CATV S21 - S41 (Hyperband)	
		PAL D/K, SECAM D/K VHF R1 - R2 VHF R3 - R5 VHF R6 - R12 UHF E21 - E69	
		PAL 525/60 Uppspelning av NTSC-band från vissa PAL-videobandspelare (VCR / DVD/R) M.NTSC (Av endast in) Uppspelning från NTSC 4,43 MHz videobandspelare (VCR / DVD/R) NTSC (Av endast in) Uppspelning från NTSC videobandspelare (VCR / DVD/R)	
Antal programpositioner		99 + VCR	
Antal teletextsidor		10	
Antenn - baksida		UHF / VHF	
Hörlurar - framsida		3,5 mm, 8 Ω impedans	
AV - baksida		AV1 - 21 pin terminal - Audio / Video in/ut RGB in. AV2 - 21 pin terminal - Audio / Video in/ut, S-Video in	
AV framsida		AV3 - 2 x RCA Audio in, 1 x RCA Video in.	

Specifikationer kan komma att ändras utan föregående varning. Vikt och mått som angivits är ungefärliga.

Company: Panasonic Svenska AB, **Office address:** Ellipsvägen 12, **Visiting address:** 14175 Kungen Kurva, **Phone:** 08-6802600, **Homepageaddress:** www.panasonic.se