

Panasonic

Operating Instructions
(Household) Rechargeable Shaver
Model No. ES-RF41/ES-RF31



Before operating this unit, please read these instructions completely and save them for future use.

GB English.....	4	DK Dansk.....	52	CZ Český.....	99
D Deutsch	12	P Português.....	60	SK Slovensky.....	107
F Français.....	20	N Norsk	68	H Magyar.....	115
I Italiano	28	S Svenska.....	75	RO Română	124
NL Nederlands	36	FIN Suomi.....	83	TR Türkçe.....	132
E Español.....	44	PL Polski	91		

1



2

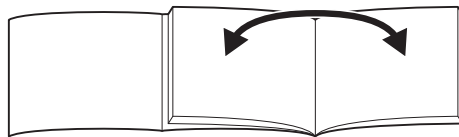

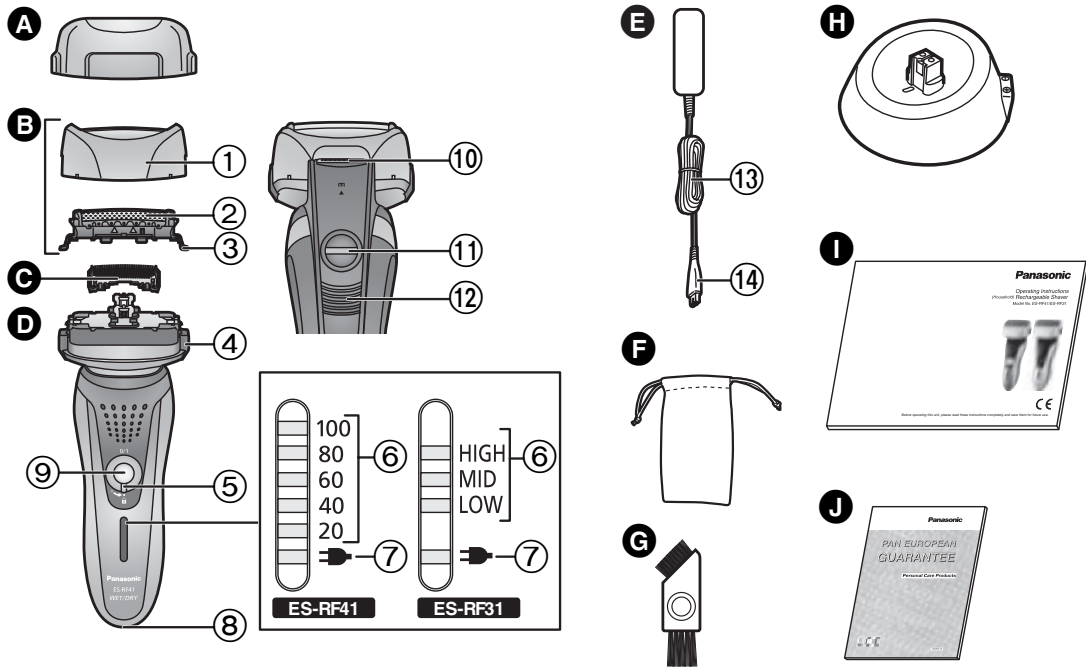

Thank you for choosing a Panasonic shaver. With our WET/DRY technology, you can enjoy using your Panasonic shaver dry or in the shower or bath for gentle and easy shaving. Please read all instructions before use.

Important

This shaver has a built-in rechargeable battery. Do not throw into fire, apply heat, or charge, use, or leave in a high temperature environment.

Warning

- Disconnect the power cord from the shaver before cleaning it in water to prevent electric shock.
- Do not use any power cord or adaptor other than this adaptor (RE7-59).
- Terminate the usage when there is abnormality or failure.
- Plug in the adaptor into a household outlet where there is no moisture and handle it with dry hands.
- Never use the adaptor in the bathroom or shower room.
- Do not dismantle or replace the battery so that you can use the shaver again. This could cause fire or an electric shock. Have it replaced at an authorised service center.
- Disconnect the power cord when storing the shaver. Do not bend the power cord or wrap it around the shaver.
- The supply cord cannot be replaced. If the cord is damaged, the adaptor should be scrapped.

Caution

- The outer foil is very thin and can be damaged if not used correctly. Check that the foil is not damaged before using the shaver. Do not use the shaver if the foil is damaged as you will cut your skin.

- Keep both the inner blades inserted. If only one of the inner blades is inserted, the shaver may be damaged.
- If you clean the shaver with water, do not use salt water or hot water. Do not soak the shaver in water for a long period of time.
- Clean the housing only with a soft cloth slightly dampened with tap water or soapy tap water. Do not use thinner, benzine, alcohol or other chemicals.
- Store the shaver in a place with low humidity after use.
- Do not wash the charging stand with water. **ES-RF41**
- Do not store the shaver where it will be exposed to direct sunlight or other heat sources.
- Hold the adaptor when disconnecting it from the household outlet. If you tug on the power cord, you may damage it.
- Do not share your shaver with other people. Doing so may result in infection or inflammation.

Intended use

- This WET/DRY shaver can be used for wet shaving with shaving lather or for dry shaving. You can use this watertight shaver in the shower and clean it in water. The following is the symbol of Wet shaver. The symbol means that the hand-held part may be used in a bath or shower.



- Treat yourself to wet lather shaves for at least three weeks and notice the difference. Your Panasonic WET/DRY shaver requires a little time to get used to because your skin and beard need about a month to adjust to any new shaving method.

- This shaver body has a waterproof performance that is compliant to the “IPX7”, and the adapter has a waterproof performance that is compliant to the “IPX4”.

► Notes

- This product is intended for household use only.
- This appliance is not intended for use by persons (including children) with reduced physical, sensory or mental capabilities, or lack of experience and knowledge, unless they have been given supervision or instruction concerning use of the appliance by a person responsible for their safety. Children should be supervised to ensure that they do not play with the appliance.

Parts identification

- | | |
|--|--|
| A Protective cap | 8 Appliance socket |
| B Outer foil section | 9 Power switch [0/1] |
| 1 Foil frame | 10 Trimmer |
| 2 System outer foil | 11 Trimmer lock button |
| 3 System outer foil release buttons | 12 Trimmer handle |
| C Inner blades | E Adaptor (RE7-59) |
| D Main body | 13 Power cord |
| 4 Foil frame release buttons | 14 Appliance plug |
| 5 Lock ring | F Travel pouch |
| 6 Battery capacity lamp | G Cleaning brush |
| 7 Charge status lamp | H Charging stand ES-RF41 |
| | I Operating Instructions |
| | J Guarantee Card |

Using the lock ring

Use the lock ring [**D**5] to lock or unlock the power switch [**D**9].

1. Rotate the lock ring [**D**5] until it clicks.



Unlock the power switch:

When shaving, washing the shaver, lubricating the shaver.



Lock the power switch:

When carrying the shaver.

Charge

Charging the shaver

1 Insert the appliance plug [**E**14] into the shaver.

2 Plug in the adaptor [**E**] into a household outlet.

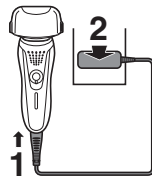

- Turn the shaver off before attaching.
- Charging is completed after approx. 1 hour.

You cannot operate the shaver while charging.

Charging with the charging stand ES-RF41

1. Insert the appliance plug [E14] into the charging stand [H].
2. Place the shaver on the charging stand [H] and plug in the adaptor [E] into a household outlet.

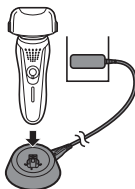

Reading lamps when charging

While charging

ES-RF41

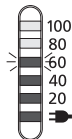

ES-RF31

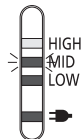

The charge status lamp (→) glows.
The level of the battery capacity lamp will increase as charging progresses.

After charging is completed

ES-RF41

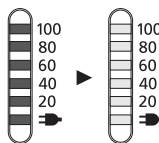

ES-RF31

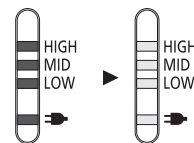

All the battery capacity lamps will light up and then turn off after 5 seconds.

- After charging is completed, turning the power switch ON with the shaver plugged in will cause all the battery capacity lamps to light up and then turn off after 5 seconds. This shows that the shaver is fully charged.
- Recommended ambient temperature for charging is 15-35 °C. The battery may not charge or the performance may degrade when charging in extreme low or high temperatures.
- The charge status lamp (→) will blink when there is a problem with charging.
- When charging the shaver for the first time or when it has not been in use for more than 6 months, the charge status lamp (→) may not glow. It will eventually glow if kept connected.

Shave

Using the shaver

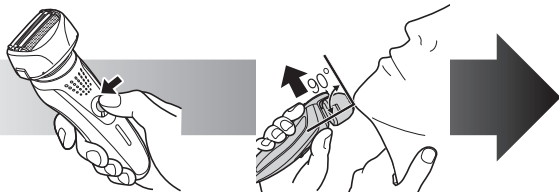

1 Rotate the locking ring [D5] and press the power switch [D9].

2 Hold the shaver as illustrated above and shave.

Page 5

Tips for best shaving results

Start out shaving by applying gentle pressure to your face. Stretch your skin with your free hand and move the shaver back and forth in the direction of your beard. You may gently increase the amount of pressure as your skin becomes accustomed to this shaver. Applying excessive pressure does not provide a closer shave.

Using the trimmer

Press the trimmer lock button [D11] and slide the trimmer handle [D12] up. Place at a right angle to your skin and move downwards to trim your sideburns.



Reading lamps when using

While using

ES-RF41

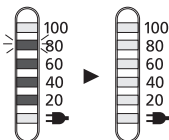

Approximate amount of battery charge is displayed as 20 - 100 (%) and then turns off after 5 seconds.

ES-RF31

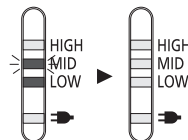

Approximate amount of battery charge is displayed as LOW - HIGH and then turns off after 5 seconds.

When the battery capacity is low

ES-RF41

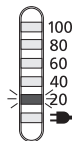

“20%” blinks when turning off the shaver.

- You can shave 1 to 2 times after “20%” appears. (This will differ depending on usage.)

- A full charge will supply enough power for approx. 21 shaves of 3 minutes each.

ES-RF31

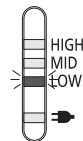

“LOW” blinks when turning off the shaver.

- You can shave 1 to 2 times after “LOW” appears. (This will differ depending on usage.)

Clean

Cleaning the shaver

1. Disconnect the power cord from the shaver.
2. Apply some hand soap and some water to the outer foil.
3. Rotate the lock ring [D⑤] to unlock the power switch [D⑨].
4. Turn the shaver on.



5. Turn the shaver off after 10-20 seconds.
6. Remove the outer foil section [B] and 6 turn the shaver on.

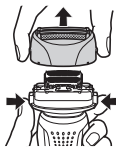

7. Clean the shaver and the outer foil section [B] with running water.

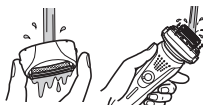

8. Wipe off any drops of water with a dry cloth.
9. Dry the outer foil section [B] and the shaver completely.
10. Attach the outer foil section [B] to the shaver.



Cleaning with the brush

Clean the inner blades [C] using the short brush by moving it in direction (A). Clean the system outer foil [B②], the shaver body and the trimmer [D⑩] using the long brush.

- Do not move the short brush in direction (B) as it will damage the inner blades [C] and affect their sharpness.
- Do not use the short brush to clean the outer foils.

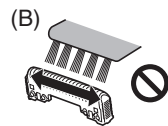
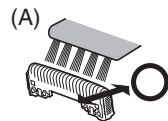

Maintenance

Replacing the system outer foil and the inner blades

system outer foil	once every year
inner blade	once every two years

► Replacing the system outer foil

1. Press the foil frame release buttons [D④] and lift the outer foil section [E] upwards.
2. Press the system outer foil release buttons [B③] and pull down the system outer foil [B②].
3. Insert the system outer foil [B②] until it clicks as illustrated.
 - Always attach the system outer foil [B②] in proper direction.
 - Always insert the system outer foil [B②] to the foil frame [B①] when attaching to the shaver.

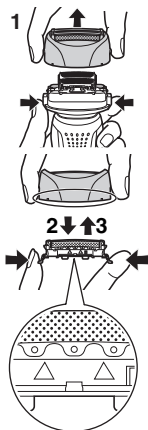

► Replacing the inner blades

1. Press the foil frame release buttons [D④] and lift the outer foil section [E] upwards.
2. Remove the inner blades [C] one at a time.
 - Do not touch the edges (metal parts) of the inner blades [C] to prevent injury to your hand.
3. Insert the inner blades [C] one at a time until they click.

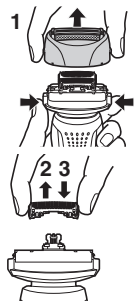

Troubleshooting

Trimmed hairs fly all over.

- This can be improved by cleaning every time after shaving.
- Clean the inner blades with the brush.
- Apply oil (optional) after cleaning with water and leaving to dry thoroughly.

System outer foil gets hot.

- Apply oil (optional).
- Replace the system outer foil if it is damaged or deformed.

Operating time is short even after charging.

- When the number of operations per charge starts to decrease, the battery is nearing the end of its life.
- Apply oil (optional).

The odour is getting stronger.

- This can be improved by cleaning every time after shaving.

You do not get as close a shave as before.

- This can be improved by cleaning every time after shaving.
- Replace the system outer foil and/or inner blades.

Expected life of system outer foil and inner blades.	System outer foil	Approximately 1 year
	Inner blades	Approximately 2 years

- Apply oil (optional).

Power switch cannot be turned OFF/ON.

- Unlock the power switch.

Shaver stopped functioning.

- Recommended ambient temperature for operation is 5-35°C. The shaver may stop functioning when out of recommended ambient temperature range.
- The battery has reached the end of its life.

- Since this is a rechargeable model, it cannot be operated while connected to a household outlet. Operate with the adaptor disconnected after it is thoroughly charged.

Service

Contact

Please visit Panasonic web site <http://panasonic.net> or contact an authorized service center (you find its contact address in the pan european guarantee leaflet.) if you need information or if the shaver or the cord gets damaged.

Replacement parts

Replacement parts are available at your dealer or Service Center.

Replacement parts for ES-RF41/ES-RF31	System outer foil and inner blades	WES9027
	System outer foil	WES9167
	Inner blades	WES9068
Oil		WES0003

Expected life and replacement of the battery

- Approximately 3 years (warranty is for 1 year) with charging once every 2 weeks. The battery can also be considered to be at the end of its life when the number of operations per full charge becomes extremely small. (Expected life of the battery will differ greatly depending on the conditions of usage, storage, etc.)

- Contact the dealer where you purchased the product for replacement of the battery. Replacing the battery yourself may result in deterioration of the waterproofing, resulting in failure.

For environmental protection and recycling of materials

This shaver contains a Lithium-ion battery. Please make sure that the battery is disposed of at an officially assigned location, if there is one in your country.

Information for Users on Collection and Disposal of Old Equipment and used Batteries



These symbols on the products, packaging, and/or accompanying documents mean that used electrical and electronic products and batteries should not be mixed with general household waste.



For proper treatment, recovery and recycling of old products and used batteries, please take them to applicable collection points, in accordance with your national legislation and the Directives 2002/96/EC and 2006/66/EC.



By disposing of these products and batteries correctly, you will help to save valuable resources and prevent any potential negative effects on human health and the environment which could otherwise arise from inappropriate waste handling. For more information about collection and recycling of old products and batteries, please contact your local municipality, your waste disposal service or the point of sale where you purchased the items. Penalties may be applicable for incorrect disposal of this waste, in accordance with national legislation.

For business users in the European Union

If you wish to discard electrical and electronic equipment, please contact your dealer or supplier for further information.

[Information on Disposal in other Countries outside the European Union]

These symbols are only valid in the European Union. If you wish to discard these items, please contact your local authorities or dealer and ask for the correct method of disposal.

Disposal of the built-in rechargeable battery

Remove the built-in rechargeable battery before disposing of the shaver. Please make sure that the battery is disposed of at an officially designated location if there is one. Do not dismantle or replace the battery so that you can use the shaver again. This could cause fire or an electric shock. Replace it at an authorized service center.

- Disconnect the power cord from the shaver when removing the battery.
- Perform steps ① to ④ and lift the battery, and then remove it.

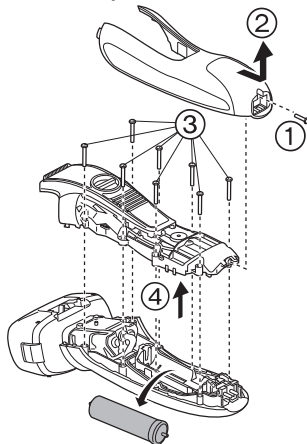

Specifications

Power source	See the name plate on the adaptor. (Automatic voltage conversion)
Motor voltage	3.25 V DC
Charging time	1 hour
Airborne Acoustical Noise	In shaving mode: 59 (dB (A) re 1 pW) In trimmer mode: 64 (dB (A) re 1 pW)

GB

D

F

I

NL

E

DK

P

N

S

FIN

PL

CZ

SK

H

RO

TR

Vielen Dank, dass Sie sich für den Panasonic Rasierer entschieden haben. Dank unserer WET/DRY-Technologie (Wet = Nass, Dry = Trocken) genießen Sie mit dem Rasierer von Panasonic eine sanfte und einfache Rasur, ob trocken oder in der Dusche oder Badewanne. Bitte lesen Sie vor dem Gebrauch alle Anleitungen durch.

Wichtig

Dieser Rasierer verfügt über einen integrierten Akku. Werfen Sie das Gerät nicht ins Feuer, erhitzen Sie es nicht und laden, verwenden oder lagern Sie das Gerät nicht bei hohen Temperaturen.

Warnung

- Ziehen Sie das Stromkabel aus dem Rasierer, wenn Sie ihn mit Wasser reinigen, um einen elektrischen Schlag zu verhindern.
- Verwenden Sie kein anderes Netzkabel oder keinen anderen Adapter als diesen Adapter (RE7-59).
- Verwenden Sie das Gerät nicht bei ungewöhnlichem Verhalten oder Fehlfunktion.
- Stecken Sie den Adapter in eine Wandsteckdose ein, in deren Nähe keine Luftfeuchtigkeit vorhanden ist, und fassen Sie ihn ausschließlich mit trockenen Händen an.
- Verwenden Sie den Adapter niemals im Bad oder in der Dusche.
- Nehmen Sie den Akku nicht auseinander und ersetzen Sie ihn nicht, damit Sie den Rasierer weiterhin verwenden können. Dies könnte zu einem Brand oder einem elektrischen Schlag führen. Lassen Sie den Akku durch ein autorisiertes Service-Center austauschen.
- Ziehen Sie das Netzkabel aus dem Gerät. Verbiegen Sie das Netzkabel nicht und wickeln Sie es nicht um den Rasierer herum.
- Das Netzkabel kann nicht ausgetauscht werden. Wenn das Kabel beschädigt ist, muss der Adapter entsorgt werden.

Vorsicht

- Die Scherfolie ist sehr dünn und kann bei einer nicht sachgemäßen Verwendung leicht beschädigt werden. Stellen Sie vor der Verwendung des Rasierers bitte sicher, dass die Scherfolie nicht beschädigt ist. Verwenden Sie den Rasierer bitte nicht, wenn die Scherfolie beschädigt ist, da Sie ansonsten Ihre Haut verletzen.
- Achten Sie darauf, dass die beiden Schermesser eingezogen sind. Wenn nur ein Schermesser eingezogen ist, könnte der Rasierer beschädigt werden.
- Verwenden Sie zur Reinigung des Rasierers kein Salzwasser oder heißes Wasser. Tauchen Sie den Rasierer nicht über einen längeren Zeitraum unter Wasser.
- Reinigen Sie das Gehäuse nur mit einem weichen Tuch, das leicht mit Leitungswasser oder Seifenwasser befeuchtet wurde. Verwenden Sie kein Verdünner, Benzin, Alkohol oder andere Chemikalien.
- Bewahren Sie den Rasierer nach der Verwendung an einem Ort mit geringer Luftfeuchtigkeit auf.
- Reinigen Sie die Ladestation nicht mit Wasser. **ES-RF41**
- Bewahren Sie den Rasierer nicht dort auf, wo er direktem Sonnenlicht oder anderen Wärmequellen ausgesetzt ist.
- Halten Sie den Adapter fest, während Sie ihn aus der Steckdose ziehen. Wenn Sie direkt am Netzkabel ziehen, könnte es beschädigt werden.
- Verwenden Sie den Rasierer nicht gemeinsam mit anderen Personen. Dies könnte zu Infektionen oder Entzündungen führen.

Verwendungweise

- Dieser Nass-/Trockenrasierer kann für eine Nassrasur mit Rasierschaum sowie für eine Trockenrasur verwendet werden. Sie können diesen wasserfesten Rasierer in der Dusche verwenden und ihn unter Wasser reinigen. Das folgende Symbol ist das Symbol für den Nassrasierer. Das Symbol weist darauf hin, dass der mit der Hand zu haltende Bereich in der Badewanne oder unter der Dusche verwendet werden kann.



- Gönnen Sie sich mindestens drei Wochen lang eine Nassrasur mit Rasierschaum und lernen Sie den Unterschied zu schätzen! Sie benötigen etwas Zeit, um sich an Ihren neuen Nass-/Trockenrasierer von Panasonic zu gewöhnen, da Ihre Haut und Ihr Bart etwa einen Monat brauchen, um sich auf eine neue Rasiermethode einzustellen.
- Die Wasserdichtigkeit des Rasierergehäuses entspricht den Anforderungen von "IPX7". Die Wasserdichtigkeit des Adapters entspricht den Anforderungen von "IPX4".

► Hinweise

- Dieses Gerät ist ausschließlich für die private Verwendung vorgesehen.
- Dieser Apparat ist nicht für die Verwendung durch Personen (einschließlich Kindern) mit verminderten körperlichen, sensorischen oder mentalen Fähigkeiten oder durch nicht ausgebildetes Personal gedacht, solange sie nicht von für die Sicherheit verantwortlichen Personen beaufsichtigt oder in die Benutzung des Apparats eingewiesen wurden. Kinder müssen beaufsichtigt werden, um sicherzustellen, dass sie nicht mit dem Gerät spielen.

Bezeichnung der Bauteile

- | | |
|--|---|
| A Schutzkappe | 9 Netzschalter [0/1] |
| B Scherkopf | 10 Langhaarschneider |
| 1 Folienrahmen | 11 Sperrtaste des Langhaarschneiders |
| 2 Scherfolie | 12 Griff des Langhaarschneiders |
| 3 Freigabetasten für die Scherfolie | |
| C Schermesser | E Adapter (RE7-59) |
| D Hauptkörper | 13 Netzkabel |
| 4 Freigabetasten für den Folienrahmen | 14 Anschlussstecker |
| 5 Sperrring | F Aufbewahrungsbeutel |
| 6 Akkustärke-Lampe | G Reinigungsbürste |
| 7 Ladestatus Kontrollleuchte | H Ladestation ES-RF41 |
| 8 Gerätebuchse | I Bedienungsanleitung |
| | J Garantiekarte |

Verwendung des Sperrings

Verwenden Sie den Sperrring [**D** **5**] zum Lösen und Sperren des Netzschalters [**D** **9**].

- Drehen Sie den Sperrring [**D** **5**], bis er einrastet.



Lösen Sie den Netzschalter:

Zum Rasieren, Waschen des Rasierers, Ölen des Rasierers.



Sperren Sie den Netzschalter:

Zum Tragen des Rasierers.

Aufladung

Aufladung des Rasierers

- 1 Setzen Sie den Anschlussstecker [E14] in den Rasierer ein.
- 2 Schließen Sie den Adapter [E] an einer Steckdose an.

- Schalten Sie den Rasierer vor dem Anbringen aus.
- Der Ladevorgang ist nach etwa 1 Stunde abgeschlossen.

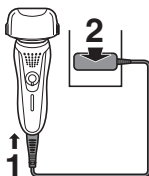

Während des Aufladens, können Sie den Rasierer nicht verwenden.

Laden mit der Ladestation ES-RF41

1. Setzen Sie den Anschlussstecker [E14] in die Ladestation [H] ein.
2. Setzen Sie den Rasierer in die Ladestation [H], und schließen Sie den Adapter [E] an einer Steckdose an.

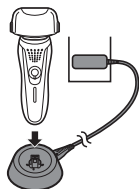

Lesen der Kontrollleuchten beim Laden

Während des Ladevorgangs

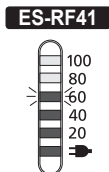

Die Ladestatus Kontrollleuchte (➔) leuchtet.

Die Stufe der Akkustärke-Lampe steigt bei fortschreitendem Ladevorgang.

Nach Abschluss des Ladevorgangs

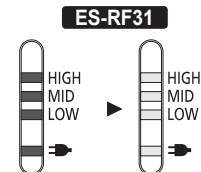
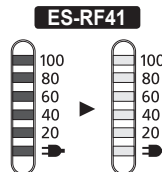

Alle Akkustärke-Lampen leuchten auf und erlöschen nach 5 Sekunden wieder.

- Nach dem Laden leuchten durch Einschalten des Netzschalters bei eingestecktem Rasierer alle Akkustärke-Lampen auf und erlöschen nach 5 Sekunden wieder. Dies weist darauf hin, dass der Rasierer vollständig aufgeladen ist.
- Die empfohlene Umgebungstemperatur zum Laden beträgt 15 bis 35°C. Bei extrem niedrigen oder hohen Temperaturen kann die Leistung des Akkus beeinträchtigt oder der Akku nicht geladen werden.

- Bei Ladeproblemen blinkt die Ladestatus Kontrollleuchte (→).
- Beim erstmaligen Laden des Rasierers, oder wenn er seit mehr als 6 Monaten nicht verwendet wurde, leuchtet die Ladestatus Kontrollleuchte (→) möglicherweise nicht. Wenn das Gerät angeschlossen bleibt, wird die Leuchte eventuell leuchten.

Rasur

Verwendung des Rasierers

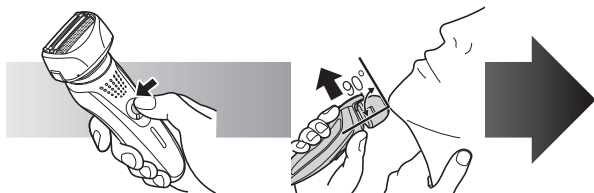

1 Drehen Sie den Sperrring [D⑤] und drücken Sie den Netzschalter [D⑨].

Seite 13

2 Halten Sie den Rasierer wie in der oben aufgeführten Abbildung dargestellt und rasieren Sie sich.

Tipps für beste Rasierergebnisse

Beginnen Sie mit dem Rasieren, indem Sie mit dem Rasierer einen leichten Druck auf Ihr Gesicht ausüben. Dehnen Sie Ihre Haut mit Ihrer freien Hand und bewegen Sie den Rasierer in der Bartwuchsrichtung vor und zurück. Im Laufe der Zeit gewöhnt sich Ihre Haut an diesen Rasierer und Sie können den Druck leicht erhöhen. Es wird allerdings darauf hingewiesen, dass das Ausüben übermäßigen Drucks nicht automatisch zu einer besseren Rasur führt.

Verwendung des Langhaarschneiders

Drücken Sie die Sperrtaste des Langhaarschneiders [D⑪] und schieben Sie den Griff des Langhaarschneiders [D⑫] nach oben. Richten Sie den Langhaarschneider im rechten Winkel zu Ihrer Haut aus und bewegen Sie das Gerät nach unten, um die Koteletten zu rasieren.



Lesen der Kontrollleuchten beim Verwenden

Bei der Verwendung

ES-RF41

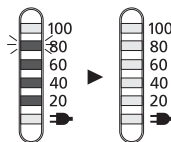

Die ungefähre Akkuladung wird als 20 bis 100 (%) angezeigt. Diese Anzeige schaltet sich nach 5 Sekunden aus.

ES-RF31

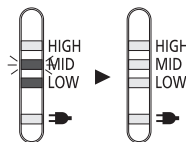

Die ungefähre Akkuladung wird als LOW (niedrig) bis HIGH (hoch) angezeigt. Diese Anzeige schaltet sich nach 5 Sekunden aus.

Wenn die Akkukapazität niedrig ist,

ES-RF41

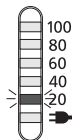

Beim Ausschalten des Rasierers blinkt die Anzeige "20%".

- Sie können sich noch 1 bis 2 Mal rasieren, nachdem "20%" angezeigt wird. (Dies variiert je nach Bartwuchs.)
- Ein vollständig aufgeladener Akku liefert genug Strom für etwa 21 Rasuren, wenn die einzelnen Rasuren ungefähr 3 Minuten dauern.

ES-RF31

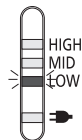

Beim Ausschalten des Rasierers blinkt die Anzeige "LOW".

- Sie können sich noch 1 bis 2 Mal rasieren, nachdem "LOW" angezeigt wird. (Dies variiert je nach Bartwuchs.)

Reinigung

Reinigung des Rasierers

1. Trennen Sie das Netzkabel vom Rasierer.
2. Tragen Sie etwas Flüssigseife und ein wenig Wasser auf die Scherfolie auf.
3. Drehen Sie den Sperrring [⑤] zum Lösen des Netzschalters [⑨].
4. Schalten Sie den Rasierer ein.



5. Schalten Sie den Rasierer nach etwa 10-20 Sekunden aus.
6. Entfernen Sie den Scherkopf [②] und schalten Sie den Rasierer ein.

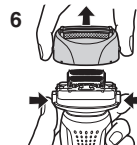

7. Reinigen Sie den Rasierer und den Scherkopf [②] unter fließendem Wasser.



8. Wischen Sie evtl. vorhandene Wassertropfen mit einem trockenen Tuch ab.

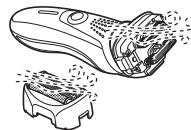

9. Trocknen Sie den Scherkopf [②] und den Rasierer vollständig ab.

10. Bringen Sie den Scherkopf [②] am Rasierer an.

Reinigung unter Verwendung einer Bürste

Reinigen Sie die Schermesser [③] unter Verwendung der kurzen Bürste, indem Sie sie in Richtung (A) bewegen.

Reinigen Sie die Scherfolie [②], das Rasierergehäuse und den Langhaarschneider [⑩] unter Verwendung der langen Bürste.

• Bewegen Sie die kurze Bürste auf keinen Fall in Richtung (B), da dies zu einer Beschädigung der Schermesser [③] führen und ihre Schärfe beeinträchtigen kann.

• Verwenden Sie die kurze Bürste nicht, um die Scherfolie zu reinigen.

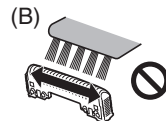
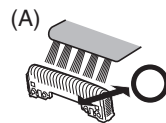

Austausch der Scherfolien sowie der Schermesser

Scherfolie	einmal im Jahr
Schermesser	einmal alle zwei Jahre

► Austausch der Scherfolie

1. Drücken Sie die Freigabetasten für den Folienrahmen [D④] und heben Sie den Scherkopf [B] an.
2. Drücken Sie die Freigabetasten für die Scherfolie [B③] und ziehen Sie die Scherfolie [B②] nach unten heraus.
3. Setzen Sie die Scherfolie [B②] ein, bis sie mit einem Klicken einrastet (siehe Abbildung).
 - Befestigen Sie die Scherfolie [B②] immer in der richtigen Richtung.
 - Setzen Sie die Scherfolie [B②] immer auf den Folienrahmen [B①], wenn Sie sie am Rasierer befestigen.

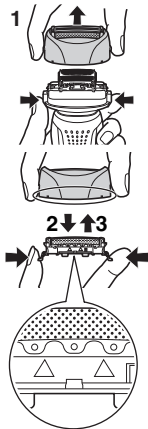

► Austausch der Schermesser

1. Drücken Sie die Freigabetasten für den Folienrahmen [D④] und heben Sie den Scherkopf [B] an.



2. Nehmen Sie die Schermesser [C] nacheinander ab.

• Berühren Sie nicht die Ränder (Metallteile) der Schermesser [C], damit Sie sich keine Verletzung Ihrer Hände zuziehen.

3. Setzen Sie die Schermesser [C] nacheinander ein, bis sie mit einem Klicken einrasten.

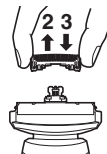

Fehlerbehebung

Abgeschnittene Haare fliegen herum.

- Dieses Problem kann durch Reinigung nach jedem Rasieren gemindert werden.
- Reinigen Sie die Schermesser mit der Bürste.
- Tragen Sie nach der Reinigung mit Wasser und dem gründlichen Trocknen Öl auf (optional).

Die Scherfolie wird heiß.

- Tragen Sie Öl auf (optional).
- Ersetzen Sie die Scherfolie, wenn sie beschädigt oder verformt ist.

Selbst nach dem Laden ist die Betriebszeit kurz.

- Wenn sich die Anzahl der Verwendungen pro Ladung verringert, nähert sich die Lebensdauer des Akkus ihrem Ende.
- Tragen Sie Öl auf (optional).

Der Geruch wird stärker.

- Dieses Problem kann durch Reinigung nach jedem Rasieren gemindert werden.

Die Rasur ist nicht mehr so gründlich wie zuvor.

- Dieses Problem kann durch Reinigung nach jedem Rasieren gemindert werden.
- Ersetzen Sie die Scherfolie und/oder die Schermesser.

Erwartete Lebensdauer der Scherfolie und der Schermesser.	Scherfolie	Etwa 1 Jahr
	Schermesser	Etwa 2 Jahre

- Tragen Sie Öl auf (optional).

Der Netzschalter kann nicht aus-/eingeschaltet werden.

- Lösen Sie den Netzschalter.

Rasierer funktioniert nicht mehr.

- Die empfohlene Umgebungstemperatur für den Betrieb liegt bei 5 bis 35°C. Der Rasierer funktioniert außerhalb des empfohlenen Temperaturbereichs möglicherweise nicht.
- Die Lebensdauer des Akkus hat ihr Ende erreicht.
- Da es sich um ein wiederaufladbares Modell handelt, kann es nicht bei Anschluss an einer Steckdose betrieben werden. Verwenden Sie das Gerät ohne Anschluss an den Adapter und nach ausreichender Ladung.

Service

Kontakt

Wenn Sie Informationen benötigen oder wenn der Rasierer oder das Kabel beschädigt wird, besuchen Sie die Webseite von Panasonic <http://panasonic.net> oder setzen Sie sich mit einem autorisierten Service-Center in Verbindung. (Sie finden die jeweilige Adresse auf dem europaweit gültigen Garantieschein.)

Ersatzteile

Ersatzteile, die bei Ihrem Händler oder im Kundenzentrum erhältlich sind.

Ersatzteile für ES-RF41/ ES-RF31	Scherfolien und Schermesser	WES9027
	Scherfolie	WES9167
	Schermesser	WES9068
Öl		WES0003

Erwartete Lebensdauer und Austausch des Akkus

- Etwa 3 Jahre (1 Jahr Garantie), wenn alle zwei Wochen aufgeladen wird. Auch wenn die Anzahl der Verwendungen pro Ladung sehr gering ist, kann die Lebensdauer des Akkus als beendet betrachtet werden. (Die erwartete Lebensdauer des Akkus kann sich je nach Verwendungsbedingungen, Aufbewahrung usw. stark unterscheiden.)
- Wenden Sie sich zum Austauschen des Akkus an den Händler, bei dem Sie das Produkt erworben haben. Wenn Sie den Akku selbst austauschen, kann dies die Wasserdichtigkeit beeinträchtigen und damit zu Fehlfunktionen führen.

Umweltschutz und Recycling

Dieser Rasierer enthält einen Lithium-Ionen-Akku. Stellen Sie bitte sicher, dass Sie den Akku an einem offiziell dafür vorgesehenen Ort entsorgen, wenn ein solcher in Ihrer Region vorhanden ist.

Benutzerinformation zur Sammlung und Entsorgung von veralteten Geräten und benutzten Batterien



Diese Symbole auf den Produkten, Verpackungen und/oder Begleitdokumenten bedeuten, dass benutzte elektrische und elektronische Produkte und Batterien nicht in den allgemeinen Hausmüll gegeben werden sollen.



Bitte bringen Sie diese alten Produkte und Batterien zur Behandlung, Aufarbeitung bzw. zum Recycling gemäß Ihrer Landesgesetzgebung und den Richtlinien 2002/96/EG und 2006/66/EG zu Ihren zuständigen Sammelpunkten.

Indem Sie diese Produkte und Batterien ordnungsgemäß entsorgen, helfen Sie dabei, wertvolle Ressourcen zu schützen und eventuelle negative Auswirkungen auf die

menschliche Gesundheit und die Umwelt zu vermeiden, die anderenfalls durch eine unsachgemäße Abfallbehandlung auftreten können.

Wenn Sie ausführlichere Informationen zur Sammlung und zum Recycling alter Produkte und Batterien wünschen, wenden Sie sich bitte an Ihre örtlichen Verwaltungsbehörden, Ihren Abfallentsorgungsdienstleister oder an die Verkaufseinrichtung, in der Sie die Gegenstände gekauft haben.

Gemäß Landesvorschriften können wegen nicht ordnungsgemäßer Entsorgung dieses Abfalls Strafgeelder verhängt werden.

Für geschäftliche Nutzer in der Europäischen Union

Wenn Sie elektrische oder elektronische Geräte entsorgen möchten, wenden Sie sich wegen genauerer Informationen bitte an Ihren Händler oder Lieferanten.

[Informationen zur Entsorgung in Ländern außerhalb der Europäischen Union]

Diese Symbole gelten nur innerhalb der Europäischen Union. Wenn Sie solche Gegenstände entsorgen möchten, erfragen Sie bitte bei den örtlichen Behörden oder Ihrem Händler, welches die ordnungsgemäße Entsorgungsmethode ist.

Entsorgen des integrierten Akkus

Entnehmen Sie vor der Entsorgung des Rasierers den integrierten Akku. Stellen Sie bitte sicher, dass Sie den Akku an einem offiziell dafür vorgesehenen Ort entsorgen, wenn ein solcher vorhanden ist. Nehmen Sie den Akku nicht auseinander und ersetzen Sie ihn nicht, damit Sie den Rasierer weiterhin verwenden können. Dies könnte zu einem Brand oder einem elektrischen Schlag führen. Lassen Sie den Akku durch ein autorisiertes Service-Center austauschen.

- Trennen Sie zum Entnehmen des Akkus das Netzkabel vom Rasierer.
- Führen Sie die Schritte ① bis ④ aus, und heben Sie den Akku an; danach entfernen Sie ihn.

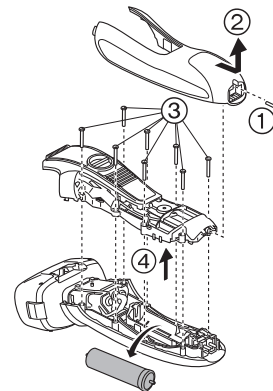

Spezifikationen

Stromversorgung	Siehe Etikett auf dem Adapter. (automatische Spannungskonvertierung)
Motorspannung	3,25 V Gleichstrom
Ladezeit	1 Stunde
Durch die Luft übertragener akustischer Lärm	Modus Rasieren: 59 (dB (A) bei 1 pW) Modus Langhaarschneiden: 64 (dB (A) bei 1 pW)

Bei Fragen oder Problemen mit dem Produkt wenden sie sich bitte an unsere Konsumenten Hotline 0180-5015-143*

Bei Service oder Garantiefällen wenden sie sich bitte an unsere Servicehotline 0180-5015-147*

*** 0,14 EUR/Min. aus dem deutschen Festnetz, abweichende Preise für Mobilfunkteilnehmer**

Merci d'avoir choisi un rasoir Panasonic. Grâce à notre technologie SEC/MOILLÉ, vous pouvez profiter de votre rasoir Panasonic au sec ou sous la douche ou dans votre bain pour un rasage doux et facile. Nous vous conseillons de lire toutes les instructions avant de l'utiliser.

Important

Ce rasoir est doté d'une batterie rechargeable. Ne pas la jeter dans un feu, ni la chauffer ou la charger, ne l'utiliser pas ou ne la laisser pas dans un environnement à haute température.

Avertissement

- Déconnectez le cordon d'alimentation du rasoir avant de nettoyer ce dernier dans de l'eau, afin de ne pas vous électrocuter.
- N'utilisez pas un cordon d'alimentation ou adaptateur autre que celui fourni (RE7-59).
- Cessez de l'utiliser s'il présente une anomalie ou une panne.
- Branchez l'adaptateur dans une prise secteur qui n'est pas humide et manipulez-le en ayant les mains sèches.
- N'utilisez jamais l'adaptateur dans la salle de bain ou sous la douche.
- Ne pas démonter ou remplacer la batterie afin de pouvoir utiliser le rasoir à nouveau. Cela pourrait créer un risque d'incendie ou d'électrocution. Faites la remplacer dans un centre de service agréé.
- Déconnectez le cordon d'alimentation avant de ranger le rasoir. Ne pliez pas le cordon d'alimentation et ne l'enroulez pas autour du rasoir.
- Le cordon d'alimentation ne peut être pas remplacé. S'il est endommagé, l'adaptateur doit être mis au rebut.

Attention

- La grille de protection est très fine et peut être endommagée en cas d'utilisation incorrecte. Vérifiez que la grille n'est pas endommagée avant d'utiliser le rasoir. N'utilisez pas le rasoir si la grille de protection est endommagée car vous pourriez vous couper la peau.
- Veillez à ce que les deux lames soient insérées. Si une seule lame est insérée, le rasoir peut être endommagé.
- Si vous nettoyez le rasoir à l'eau, veillez à ne pas utiliser d'eau salée ou d'eau chaude. Ne pas laisser tremper le rasoir dans l'eau pendant une trop longue période de temps.
- Nettoyer le boîtier uniquement avec un tissu imbibé d'eau courante ou d'eau courante savonneuse. Ne pas utiliser de solvant, d'essence, d'alcool ou d'autres produits chimiques.
- Conservez le rasoir dans un endroit (avec un faible taux d'humidité) après usage.
- Ne lavez pas le socle de charge avec de l'eau. **ES-RF41**
- Ne pas conserver le rasoir dans un endroit exposé au soleil ou à d'autres sources de chaleur.
- Tenez l'adaptateur lorsque vous le débranchez de la prise secteur. Si vous tirez le cordon d'alimentation, vous risquez de l'endommager.
- Ne partagez pas votre rasoir avec d'autres personnes. Cela peut entraîner une infection ou une inflammation.

Utilisation prévue

- Ce rasoir est utilisable sur peau sèche ou peau mouillée avec du gel de rasage. Vous pouvez utiliser ce rasoir étanche sous la douche et le nettoyer sous l'eau. Le symbole suivant indique un rasoir mouillé. Ce symbole signifie que la partie du rasoir qui est tenue à la main peut être utilisée dans un bain ou sous la douche.



- Essayez le rasage mouillé au gel pendant un minimum de trois semaines et vous verrez la différence! Il vous faudra un peu de temps pour vous habituer à votre rasoir Panasonic sec/mouillé car votre peau et votre barbe ont besoin d'un mois environ pour s'adapter à une nouvelle méthode de rasage.
- Le corps de ce rasoir est étanche, conformément aux normes "IPX7" de même que l'adaptateur, conformément à la norme "IPX4".

► Notes

- Ce produit est destiné à une utilisation domestique uniquement.
- Cet appareil n'a pas été conçu pour être utilisé par des personnes (enfants y compris) souffrant d'un handicap physique, sensoriel ou mental, ou ne disposant pas de l'expérience et des connaissances nécessaires à une utilisation sûre, à moins qu'elles aient reçu toutes les consignes requises par la personne responsable de leur sécurité quant à l'utilisation de l'appareil. Surveillez les enfants, afin de vous assurer qu'ils ne jouent pas avec l'appareil.

Identification des pièces

- | | |
|---|--|
| A Couvercle de protection | ⑦ Témoin d'état de charge |
| B Section de la grille de protection | ⑧ Prise |
| ① Cadre de la grille de protection | ⑨ Interrupteur de courant [0/1] |
| ② Grille de protection du système | ⑩ Taille-favoris |
| ③ Boutons de déverrouillage de la grille de protection du système | ⑪ Bouton de verrouillage du taille-favoris |
| C Lames intérieures | ⑫ Levier du taille-favoris |
| D Corps principal | E Adaptateur (RE7-59) |
| ④ Boutons de déverrouillage du cadre de grille de protection | ⑬ Cordon d'alimentation |
| ⑤ Bague de verrouillage | ⑭ Fiche de l'appareil |
| ⑥ Témoin de capacité de la batterie | F Pochette de voyage |
| | G Brosse de nettoyage |
| | H Socle de charge ES-RF41 |
| | I Mode d'emploi |
| | J Carte de garantie |

Utilisation de la bague de verrouillage

Utilisez la bague de verrouillage [D⑤] pour verrouiller ou déverrouiller l'interrupteur de courant [D⑨].

- Faites tourner la bague de verrouillage [D⑤] jusqu'à ce que vous entendiez un clic.



Déverrouillage de l'interrupteur de courant:

Quand vous vous rasez, nettoyez ou lubrifiez le rasoir.



Verrouillage de l'interrupteur de courant:

Quand vous transportez le rasoir.

Chargement

Chargement du rasoir

1 Insérez la prise de l'appareil [E14] dans le rasoir.

2 Branchez l'adaptateur [E] à la prise secteur.

- Eteignez le rasoir avant de le fixer.
- La recharge est terminée après environ 1 heure.

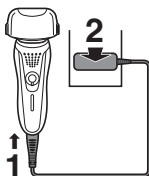

Vous ne pouvez pas utiliser le rasoir lorsqu'il est en cours de chargement.

Charger en utilisant le socle de charge ES-RF41

1. Insérez la fiche de l'appareil [E14] dans le socle de charge [H].
2. Placez le rasoir sur le socle de charge [H] et branchez l'adaptateur [E] dans une prise secteur.

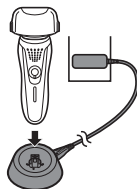

Témoins d'état de charge

Pendant le chargement

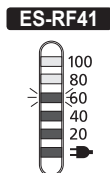

Le témoin d'état de charge (➡) brille.

Le témoin de capacité de la batterie augmentera à mesure que la charge progresse.

Une fois le chargement terminé

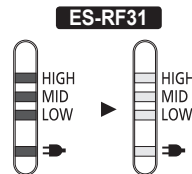
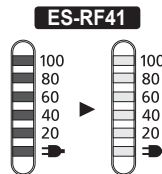

Tous les témoins de capacité de la batterie s'allument, puis s'éteignent au bout de 5 secondes.

- Une fois le chargement terminé, tourner l'interrupteur de courant sur MARCHE (ON) lorsque le rasoir est branché fera s'allumer tous les témoins de capacité de la batterie pendant 5 secondes. Ceci indique que le rasoir est totalement chargé.

- La température ambiante recommandée pour la charge est de 15-35 °C. Les performances de la batterie peuvent se dégrader ou elle risque de ne pas se charger en cas de températures extrêmement basses ou élevées.
- Le témoin d'état de charge (➔) clignotera quand il y a un problème pendant la charge.
- Lorsque vous chargez le rasoir pour la première fois ou si il n'a pas été utilisé pendant plus de 6 mois, le témoin d'état de charge (➔) risque de ne pas s'allumer. Il finira par briller s'il reste connecté.

Se raser

Utilisation du rasoir

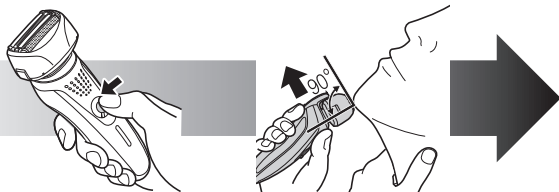

1 Faites tourner la bague de verrouillage [D5] et appuyez sur l'interrupteur de courant [D9].

Page 21

2 Tenez le rasoir comme illustré ci-dessus et rasez-vous.

Conseils pour les meilleurs résultats de rasage

Commencez à vous raser en appuyant légèrement sur votre visage. Tendez votre peau à l'aide de l'autre main et faites des allers-retours en direction de la barbe. Vous pouvez appuyer un peu plus au fur et à mesure que votre peau s'habitue au rasoir. Néanmoins, le fait d'appuyer très fort n'augmente pas l'efficacité du rasage.

Utilisation du taille-favoris

Appuyez sur le bouton de verrouillage du taille-favoris [D11] et faites glisser le levier du taille-favoris [D12] vers le haut. Positionnez le taille-favoris à angle droit sur votre peau et descendez pour tailler vos favoris.



Témoins d'état lors de l'utilisation

Lors de l'utilisation

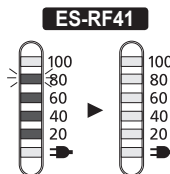

L'état de la charge approximatif est indiqué entre 20 - 100 (%) puis s'éteint après 5 secondes.

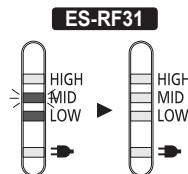

L'état de la charge approximatif est indiqué comme LOW (BAS) - HIGH (HAUT) puis s'éteint après 5 secondes.

Lorsque la capacité de la batterie est faible

ES-RF41

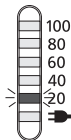

"20%" clignote lorsque vous éteignez le rasoir.

- Une fois que l'indication "20%" s'affiche, il est possible de se raser 1 à 2 fois. (Cela dépend des conditions d'utilisation.)

- Une pleine charge permettra d'effectuer environ 21 rasages de 3 minutes chacun.

ES-RF31

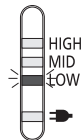

"LOW" clignote lorsque vous éteignez le rasoir.

- Une fois que l'indication "LOW" s'affiche, il est possible de se raser 1 à 2 fois. (Cela dépend des conditions d'utilisation.)

Nettoyer

Nettoyage du rasoir

1. Débranchez le cordon d'alimentation du rasoir.
2. Nettoyez la grille de protection avec de l'eau savonneuse.
3. Faites tourner la bague de verrouillage [D⑤] pour déverrouiller l'interrupteur de courant [D⑨].
4. Allumez le rasoir.



5. Eteignez le rasoir après environ 10-20 secondes.

6. Retirez la section de la grille de protection [B] et allumez le rasoir.

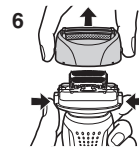

7. Nettoyez le rasoir et la section de la grille de protection [B] avec de l'eau courante.



8. Essuyez toute trace d'eau à l'aide d'un chiffon sec.

9. Faites sécher la section de la grille de protection [B] et le rasoir complètement.

10. Fixez la section de la grille de protection [B] au rasoir.

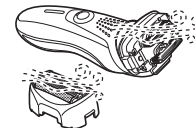

Nettoyage avec la brosse

Nettoyez les lames intérieures [C] à l'aide de la brosse courte en brossant dans le sens (A).

Nettoyez la grille de protection du système [B②], le corps du rasoir et le taille-favoris [D⑩] à l'aide de la brosse longue.

- Ne brossez pas avec la brosse courte dans le sens (B) car cela endommagera les lames intérieures [C] et affectera leur efficacité.
- N'utilisez pas la brosse courte pour nettoyer la grille de protection.

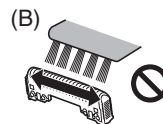
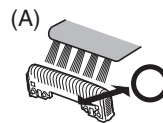

Entretien

Remplacement de la grille de protection du système et des lames intérieures

grille de protection du système	une fois par an
lame intérieure du système	une fois tous les deux ans

► Remplacement de la grille de protection du système

- Appuyez sur les boutons de relâche du cadre de la grille de protection [B④] et soulevez la section de la grille de protection [B].
- Appuyez sur les boutons de déverrouillage de la grille de protection du système [B③] et abaissez la grille de protection du système [B②].
- Insérez la grille de protection du système [B②] jusqu'à ce qu'elle émette un clic ainsi qu'illustré.
 - Montez toujours la grille de protection du système [B②] dans la bonne direction.
 - Insérez toujours la grille de protection du système [B②] dans le cadre de la grille de protection [B①] avant de la fixer au rasoir.

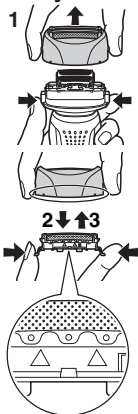

► Remplacement des lames intérieures

- Appuyez sur les boutons de relâche du cadre de la grille de protection [D④] et soulevez la section de la grille de protection [B].

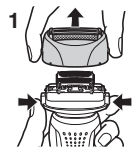

- Retirez les lames intérieures [C], une par une.
 - Ne touchez pas le fil (partie métallique) des lames intérieures [C] pour ne pas vous blesser les mains.
- Insérez les lames intérieures [C], une à la fois, jusqu'à ce qu'elles émettent un "clic".

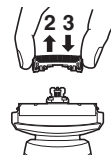

Dépannage

Les poils coupés volent partout.

- Cela peut être évité par un nettoyage après chaque rasage.
- Nettoyez les lames intérieures avec la brosse.
- Mettez de l'huile (en option) après le nettoyage avec de l'eau et laissez sécher complètement.

La grille de protection du système est chaude.

- Appliquez de l'huile (en option).
- Remplacez la grille de protection du système si elle est endommagée ou déformée.

La durée de fonctionnement est courte, même après la charge.

- Quand le nombre de rasage par charge commence à diminuer, c'est le signe que la batterie est presque à la fin de sa vie.
- Appliquez de l'huile (en option).

L'odeur devient plus forte.

- Cela peut être évité par un nettoyage après chaque rasage.

Vous n'obtenez pas un rasage d'aussi près qu'avant.

- Cela peut être évité par un nettoyage après chaque rasage.
- Remplacez la grille de protection du système et/ou les lames intérieures.

Durée de vie prévisible de la grille de protection du système et des lames intérieures.	Grille de protection du système	Environ 1 an
	Lames intérieures	Environ 2 ans

- Appliquez de l'huile (en option).

L'interrupteur de courant ne peut pas être mis sur ARRET/MARCHE.

- Débloquez l'interrupteur de courant.

Le rasoir a cessé de fonctionner.

- La température ambiante recommandée pour l'utilisation est de 5-35 °C. Le rasoir peut cesser de fonctionner si l'utilisation est effectuée en dehors des températures ambiantes recommandées.
- La batterie a atteint la fin de sa vie.
- Comme il s'agit d'un modèle rechargeable, elle ne peut pas être utilisée tandis qu'elle est connectée à une prise de courant secteur. Fonctionne avec l'adaptateur débranché après qu'elle a été bien chargée.

Entretien

Contact

Veillez consulter le site Web de Panasonic <http://panasonic.net> ou contacter un centre de service après-vente agréé (Vous trouverez ses coordonnées sur le feuillet concernant les garanties en Europe) si vous avez besoin d'informations ou si le rasoir ou le cordon d'alimentation sont endommagés.

Pièces de remplacement

Les pièces de rechange sont disponibles chez votre marchand ou dans votre centre de services après-vente.

Pièces de remplacement pour ES-RF41/ES-RF31	Grille de protection du système et lames intérieures	WES9027
	Grille de protection du système	WES9167
	Lames intérieures	WES9068
Huile		WES0003

Durée de vie prévue et remplacement de la batterie

- Environ 3 ans (la garantie est de 1 an) avec une charge réalisée une fois toutes les 2 semaines. La batterie peut également être considérée ayant atteint la fin de sa vie lorsque le nombre d'opérations par charge complète devient extrêmement faible. (La durée de vie estimée de la batterie différera grandement selon les conditions d'utilisation, de stockage etc.)
- Contactez le revendeur où vous avez acheté le produit pour le remplacement de la batterie. Le remplacement de la batterie par vous-même peut entraîner une détérioration de l'étanchéité et dès lors résulter en une défaillance.

Protection de l'environnement et recyclage des matériaux

Ce rasoir contient une batterie au lithium-ion.

Veillez vous assurer que la batterie est mise au rebut dans un endroit prévu à cet effet, comme un déchetterie.

Avis aux utilisateurs concernant la collecte et l'élimination des piles et des appareils électriques et électroniques usagés



Apposé sur le produit lui-même, sur son emballage, ou figurant dans la documentation qui l'accompagne, ce pictogramme indique que les piles et appareils électriques et électroniques usagés doivent être séparés des ordures ménagères.



Afin de permettre le traitement, la valorisation et le recyclage adéquats des piles et des appareils usagés, veuillez les porter à l'un des points de collecte prévus, conformément à la législation nationale en vigueur ainsi qu'aux directives 2002/96/CE et 2006/66/CE.

En éliminant piles et appareils usagés conformément à la réglementation en vigueur, vous contribuez à prévenir le gaspillage de ressources précieuses ainsi qu'à protéger la santé humaine et l'environnement contre les effets potentiellement nocifs d'une

manipulation inappropriée des déchets.

Pour de plus amples renseignements sur la collecte et le recyclage des piles et appareils usagés, veuillez vous renseigner auprès de votre mairie, du service municipal d'enlèvement des déchets ou du point de vente où vous avez acheté les articles concernés.

Le non-respect de la réglementation relative à l'élimination des déchets est passible d'une peine d'amende.

Pour les utilisateurs professionnels au sein de l'Union européenne

Si vous souhaitez vous défaire de pièces d'équipement électrique ou électronique, veuillez vous renseigner directement auprès de votre détaillant ou de votre fournisseur.

[Information relative à l'élimination des déchets dans les pays extérieurs à l'Union européenne]

Ce pictogramme n'est valide qu'à l'intérieur de l'Union européenne. Pour connaître la procédure applicable dans les pays hors Union Européenne, veuillez vous renseigner auprès des autorités locales compétentes ou de votre distributeur.

Retrait de la batterie rechargeable intégrée

Retirez la batterie rechargeable intégrée avant de mettre le rasoir au rebut. Veuillez vous assurer de vous débarrasser de la batterie dans un endroit prévu à cet effet, comme un déchetterie. Ne démontez pas et ne remettez pas la batterie en place pour utiliser à nouveau le rasoir. Cela pourrait entraîner un incendie ou une électrocution. Faites-la remettre en place dans un centre de service agréé.

- Débranchez le cordon d'alimentation du rasoir avant de retirer la batterie.
- Effectuez les étapes de ① à ④, surélevez la batterie, et retirez-la.

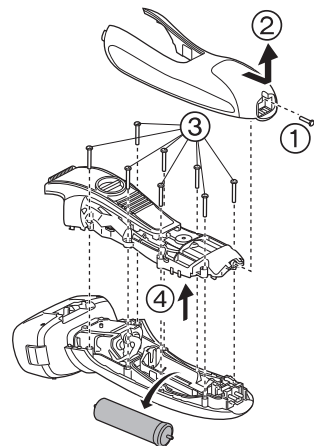

Spécifications

Source d'alimentation	Voir la plaque signalétique sur l'adaptateur. (Conversion de tension automatique)
Tension du moteur	3,25 V CC
Temps de chargement	1 heure
Bruit produit	en mode "rasoir" : 59 dB (A) référence 1 pW) en mode "tondeuse" : 64 dB (A) référence 1 pW)

Grazie per aver scelto un rasoio Panasonic. Con la nostra tecnologia WET/DRY, è possibile utilizzare il rasoio Panasonic a secco oppure sotto la doccia o nella vasca da bagno per una rasatura facile e delicata. Leggere tutte le istruzioni prima dell'uso.

Importante

Questo rasoio dispone di una batteria ricaricabile incorporata. Non gettare nel fuoco, non posizionare oggetti caldi o pesanti sull'apparecchio, non utilizzare né lasciare in ambienti con temperature elevate.

Avviso

- Scollegare il cavo di alimentazione dal rasoio prima di procedere con la pulizia in acqua per evitare scosse elettriche.
- Non utilizzare cavi di alimentazione o adattatori diversi da questo adattatore (RE7-59).
- Interrompere l'utilizzo in caso di anomalie o guasti.
- Collegare l'adattatore ad una presa a parete nella quale non sia presente umidità e maneggiarlo con le mani asciutte.
- Non utilizzare mai l'adattatore in bagno o nella cabina doccia.
- Non smontare o sostituire la batteria in modo da poter utilizzare nuovamente il rasoio, poiché potrebbero verificarsi incendi o scosse elettriche. Sostituirla presso un centro di assistenza autorizzato.
- Scollegare il cavo di alimentazione prima di riporre il rasoio. Non piegare il cavo di alimentazione né avvolgerlo intorno al rasoio.
- Il cavo di alimentazione non può essere sostituito. Se il cavo è danneggiato, l'adattatore dovrà essere rottamato.

Attenzione

- La lamina esterna è molto sottile e può danneggiarsi se non viene utilizzata correttamente. Prima di utilizzare il rasoio, verificare che la lamina non sia danneggiata. Non utilizzare il rasoio se la lamina è danneggiata poiché vi è il rischio di tagliarsi.

- Lasciare inserite le lame interne. Se rimane inserita solo una delle lame interne, il rasoio può danneggiarsi.
- Se si pulisce il rasoio con acqua, non utilizzare acqua salata o calda. Non immergere il rasoio nell'acqua per un lungo periodo di tempo.
- Pulire l'alloggiamento esclusivamente con un panno morbido leggermente inumidito con acqua corrente o acqua corrente saponata. Non utilizzare diluente, benzina, alcol o altre sostanze chimiche.
- Dopo l'utilizzo, riporre il rasoio in un luogo con basso livello di umidità.
- Non lavare la base di ricarica con acqua. **ES-RF41**
- Non riporre il rasoio in un luogo in cui possa essere esposto alla luce solare diretta o ad altre fonti di calore.
- Afferrare l'alimentatore quando lo si scollega dalla presa a parete. Se tirato, il cavo di alimentazione può danneggiarsi.
- Non condividere il rasoio con altre persone. Ciò potrebbe causare infezioni o infiammazioni.

Indicazioni d'uso

- Il rasoio Wet/Dry può essere utilizzato per la rasatura con schiuma da barba o per la rasatura a secco. È possibile utilizzare il rasoio impermeabile sotto la doccia e pulirlo con acqua. Di seguito è mostrato il simbolo di rasatura umida. Questo simbolo indica che il componente portatile può essere utilizzato in una vasca da bagno o sotto la doccia.



- Per notare la differenza, è necessario utilizzare il metodo di rasatura umida con la schiuma da barba per almeno tre settimane. È necessario un po' di tempo per abituarsi al rasoio Panasonic Wet/Dry perché la pelle e la barba richiedono circa un mese per adattarsi al nuovo metodo di rasatura.
- La struttura del rasoio ha prestazioni di impermeabilità conformi a "IPX7", mentre l'adattatore ha prestazioni di impermeabilità conformi a "IPX4".

► Note

- Il prodotto è progettato solo per uso domestico.
- Questo apparecchio non è stato ideato per essere utilizzato da persone (compresi bambini) con capacità fisiche, sensoriali o mentali ridotte o prive dell'esperienza o delle conoscenze necessarie, se non sotto lo stretto controllo o previa istruzione sull'uso dell'apparecchio da parte di una persona responsabile della loro sicurezza. I bambini devono essere sempre sotto lo stretto controllo di un adulto, per evitare che facciano un utilizzo errato dell'apparecchio.

Identificazione Parti

- | | |
|---|---|
| A Coperchio protettivo | 9 Interruttore di accensione [0/1] |
| B Sezione lamina esterna | 10 Tagliabasette |
| 1 Struttura lamina | 11 Tasto di blocco tagliabasette |
| 2 Lamina esterna del sistema | 12 Impugnatura tagliabasette |
| 3 Tasti di rilascio lamina esterna del sistema | E Adattatore (RE7-59) |
| C Lame interne | 13 Cavo di alimentazione |
| D Corpo principale | 14 Spina |
| 4 Tasti di rilascio struttura lamina | F Custodia da viaggio |
| 5 Anello di blocco | G Spazzola per pulizia |
| 6 Spia capacità batteria | H Base di ricarica ES-RF41 |
| 7 Spia stato carica | I Istruzioni per l'uso |
| 8 Presa | J Certificato di garanzia |

Uso dell'anello di blocco

Usare l'anello di blocco [**D**5] per bloccare o sbloccare l'interruttore di accensione [**D**9].

1. Ruotare l'anello di blocco [**D**5] fino a quando si avvertirà uno scatto.



Sbloccare l'interruttore di accensione:

Per la rasatura e per la pulizia e lubrificazione del rasoio.



Bloccare l'interruttore di accensione:

Per il trasporto del rasoio.

Ricarica

Ricarica del rasoio

1 Inserire la spina [E14] nel rasoio.

2 Collegare l'adattatore [E] alla presa a parete.

- Spegner il rasoio prima del collegamento.
- La carica sarà completa dopo circa 1 ora.

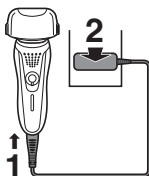

Non è possibile utilizzare il rasoio durante la ricarica.

Carica mediante la base di ricarica **ES-RF41**

1. Inserire la spina [E14] nella base di ricarica [H].
2. Appoggiare il rasoio sulla base di ricarica [H] e collegare l'adattatore [E] alla presa a parete.

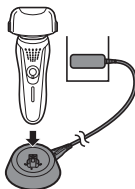

Letture delle spie nella fase di carica

Durante la carica

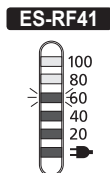

La spia stato carica (→) si illumina.

Il livello della spia capacità batteria aumenterà con il procedere della carica.

Al termine della carica

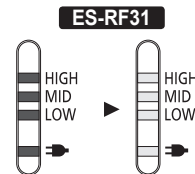
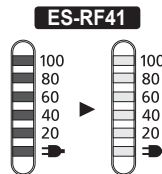

Tutte le spie capacità batteria rimarranno accese per 5 secondi, quindi si spegneranno.

- Una volta completata la carica, se si posiziona l'interruttore di accensione su ON con il rasoio collegato alla presa, tutte le spie capacità batteria rimarranno accese per 5 secondi, quindi si spegneranno. Ciò indica che il rasoio è completamente carico.
- La temperatura ambiente consigliata per la carica è compresa tra 15-35 °C. La batteria potrebbe offrire prestazioni ridotte o non ricaricarsi a temperature eccessivamente basse o elevate.

- La spia stato carica (➡) lampeggerà nel caso in cui vi sia un problema di carica.
- Se si carica il rasoio per la prima volta o se non è stato utilizzato per più di 6 mesi, la spia stato carica (➡) potrebbe non illuminarsi. Si accenderà comunque successivamente se il rasoio viene mantenuto in carica.

Rasatura

Utilizzo del rasoio

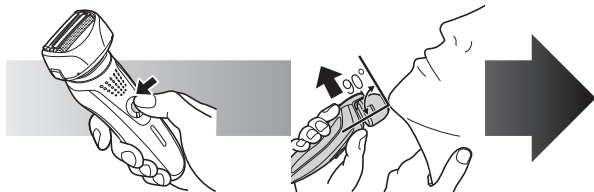

1 Ruotare l'anello di blocco [D⑤] e premere l'interruttore di accensione [D⑨].

Pagina 29

2 Tenere il rasoio come mostrato sopra ed eseguire la rasatura.

Consigli per una rasatura perfetta

Iniziare a rasarsi applicando una leggera pressione sul viso. Tendere la pelle con la mano libera e spostare il rasoio in avanti e indietro in base alla direzione della barba. È possibile aumentare leggermente la pressione applicata man mano che la pelle si abitua al rasoio. Applicando una pressione eccessiva il risultato della rasatura non migliora.

Utilizzo del tagliasette

Premere il tasto di blocco tagliasette [D⑩] e far scorrere l'impugnatura del tagliasette [D⑫] verso l'alto.

Posizionare il rasoio in modo da formare un angolo retto rispetto alla pelle e spostarlo verso il basso per tagliare le setole.



Letture delle spie durante l'utilizzo del rasoio

Durante l'utilizzo

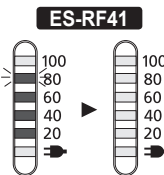

Il livello approssimativo di carica della batteria viene visualizzato in percentuale, 20 - 100 (%); la spia si spegne dopo 5 secondi.

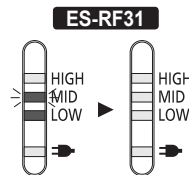

Il livello approssimativo di carica della batteria viene visualizzato come LOW (BASSO) - HIGH (ALTO); la spia si spegne dopo 5 secondi.

Quando la batteria è quasi scarica

ES-RF41

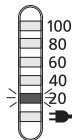

Il livello corrispondente al "20%" lampeggia quando si spegne il rasoio.

- Dopo la visualizzazione di "20%" è possibile radersi 1 o 2 volte. (Ciò varia in base all'uso).

- Una ricarica completa garantisce circa 21 rasature di 3 minuti ciascuna.

ES-RF31

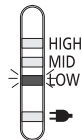

Il livello corrispondente al "LOW" lampeggia quando si spegne il rasoio.

- Dopo la visualizzazione di "LOW" è possibile radersi 1 o 2 volte. (Ciò varia in base all'uso).

Pulizia

Pulizia del rasoio

1. Scollegare il cavo di alimentazione dal rasoio.
2. Applicare del sapone e dell'acqua sulla lamina esterna.
3. Ruotare l'anello di blocco [D⑤] per sbloccare l'interruttore di accensione [D⑨].
4. Accendere il rasoio.



5. Spegnerne il rasoio dopo 10-20 secondi.

6. Rimuovere la sezione lamina esterna [B] e accendere il rasoio.

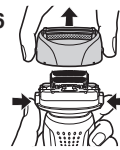

7. Pulire il rasoio e la sezione lamina esterna [B] con acqua corrente.



8. Rimuovere eventuali gocce d'acqua con un panno asciutto.

9. Asciugare bene la sezione lamina esterna [B] e il rasoio.



10. Montare la sezione lamina esterna [B] sul rasoio.

Pulizia con la spazzola

Pulire le lame interne [C] muovendo la spazzola corta nella direzione (A).

Pulire la lamina esterna del sistema [B②], la struttura del rasoio e il tagliabasette [D⑩] utilizzando la spazzola lunga.

- Non utilizzare la spazzola corta nella direzione (B) poiché può danneggiare le lame interne [C] e comprometterne la capacità di taglio.
- Non utilizzare la spazzola corta per pulire le lamine esterne.

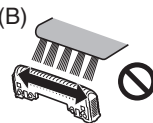
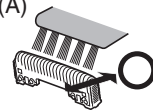

Sostituzione della lamina esterna del sistema e delle lame interne

lamina esterna del sistema	una volta all'anno
lama interna	una volta ogni due anni

► Sostituzione della lamina esterna del sistema

1. Premere i tasti di rilascio struttura lamina [D④] e sollevare la sezione lamina esterna [B] verso l'alto.
2. Premere i tasti di rilascio lamina esterna del sistema [B③] quindi spingere la lamina esterna del sistema [B②] verso il basso.
3. Inserire la lamina esterna del sistema [B②] finché non scatta in posizione, come illustrato nella figura.
 - Inserire la lamina esterna del sistema [B②] nella giusta direzione.
 - Inserire la lamina esterna del sistema [B②] nella struttura lamina [B①] ogniqualvolta la si collega al rasoio.

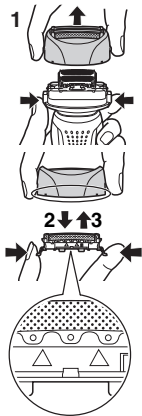

► Sostituzione delle lame interne

1. Premere i tasti di rilascio struttura lamina [D④] e sollevare la sezione lamina esterna [B] verso l'alto.

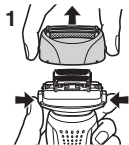

2. Rimuovere le lame interne [C] una alla volta.
 - Non toccare i bordi (parti metalliche) delle lame interne [C] per evitare infortuni alle mani.
3. Inserire le lame interne [C] una alla volta finché non scattano in posizione.

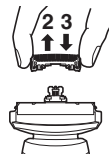

Risoluzione dei problemi

Residui di peli ovunque.

- È possibile ovviare a questo inconveniente effettuando la pulizia dopo ogni rasatura.
- Pulire le lame interne con la spazzola.
- Applicare olio (facoltativo) dopo aver pulito l'apparecchio con acqua e averlo lasciato asciugare completamente.

La lamina esterna del sistema si surriscalda.

- Applicare olio (facoltativo).
- Sostituire la lamina esterna del sistema se danneggiata o deformata.

Il funzionamento è breve anche dopo la carica.

- Se il numero di utilizzi del rasoio dopo ciascuna carica inizia a diminuire, la batteria sta per esaurirsi.
- Applicare olio (facoltativo).

Si avverte un odore più forte.

- È possibile ovviare a questo inconveniente effettuando la pulizia dopo ogni rasatura.

Non si ottiene la stessa rasatura a fondo di prima.

- È possibile ovviare a questo inconveniente effettuando la pulizia dopo ogni rasatura.
- Sostituire la lamina esterna del sistema e/o le lame interne.

Durata della lamina esterna del sistema e delle lame interne.	Lamina esterna del sistema	Circa 1 anno
	Lame interne	Circa 2 anni

- Applicare olio (facoltativo).

L'interruttore di accensione non si posiziona su OFF/ON.

- Sbloccare l'interruttore di accensione.

Il rasoio smette di funzionare.

- La temperatura ambiente consigliata per un corretto funzionamento dell'apparecchio è compresa tra 5-35 °C. Il rasoio potrebbe smettere di funzionare se la temperatura ambiente è diversa da quella sopra specificata.
- La batteria è esaurita.
- Questo è un modello ricaricabile e non può pertanto essere utilizzato quando è collegato a una presa a parete. Utilizzare il rasoio a carica completata e dopo aver scollegato l'adattatore.

Assistenza

Contatti

Per maggiori informazioni o in caso di danneggiamento del rasoio o del cavo visitare il sito web Panasonic <http://panasonic.net> oppure contattare un centro di assistenza autorizzato (gli indirizzi sono riportati nel foglietto della garanzia pan-europea).

Parti di ricambio

Le parti di ricambio sono disponibili presso il vostro rivenditore o Centro di Manutenzione.

Parti di ricambio per ES-RF41/ES-RF31	Lamina esterna del sistema e lame interne	WES9027
	Lamina esterna del sistema	WES9167
	Lame interne	WES9068
Olio		WES0003

Durata e sostituzione della batteria

- Circa 3 anni (la garanzia è valida per 1 anno) se il rasoio viene caricato ogni 2 settimane. La batteria è di solito esaurita se a carica completa il numero di utilizzi del rasoio risulta estremamente ridotto. (La durata della batteria varia notevolmente in base alle condizioni di utilizzo, conservazione, ecc.)
- Per la sostituzione della batteria, contattare il rivenditore presso il quale è stato acquistato il prodotto. La sostituzione della batteria effettuata personalmente potrebbe compromettere l'impermeabilità dell'apparecchio e causare guasti.

Per la salvaguardia dell'ambiente e il riciclo dei materiali

Questo rasoio contiene una batteria agli ioni di litio. Assicurarsi che la batteria venga smaltita presso un centro autorizzato, se presente nel proprio Paese di residenza.

Informazioni per gli utenti sulla raccolta e l'eliminazione di vecchie apparecchiature e batterie usate



Questi simboli sui prodotti, sull'imballaggio, e/o sulle documentazioni o manuali accompagnanti i prodotti indicano che i prodotti elettrici, elettronici e le batterie usate non devono essere buttati nei rifiuti domestici generici.



Per un trattamento adeguato, recupero e riciclaggio di vecchi prodotti e batterie usate, vi preghiamo di portarli negli appositi punti di raccolta, secondo la legislazione vigente nel vostro Paese e le Direttive 2002/96/EC e 2006/66/EC.

Smaltendo correttamente questi prodotti e le batterie, contribuirete a salvare importanti risorse e ad evitare i potenziali effetti negativi sulla salute umana e sull'ambiente che altrimenti potrebbero verificarsi in seguito ad un trattamento inappropriato dei rifiuti.

Per ulteriori informazioni sulla raccolta e sul riciclaggio di vecchi prodotti e batterie, vi preghiamo di contattare il vostro comune, i vostri operatori per lo smaltimento dei rifiuti o il punto vendita dove avete acquistato gli articoli.

Sono previste e potrebbero essere applicate sanzioni qualora questi rifiuti non siano stati smaltiti in modo corretto ed in accordo con la legislazione nazionale.

Per utenti commerciali nell'Unione Europea

Se desiderate eliminare apparecchiature elettriche ed elettroniche, vi preghiamo di contattare il vostro commerciante od il fornitore per maggiori informazioni.

[Informazioni sullo smaltimento rifiuti in altri Paesi fuori dall'Unione Europea]

Questi simboli sono validi solo all'interno dell'Unione Europea. Se desiderate smaltire questi articoli, vi preghiamo di contattare le autorità locali od il rivenditore ed informarvi sulle modalità per un corretto smaltimento.

Smaltimento della batteria ricaricabile incorporata

Rimuovere la batteria ricaricabile incorporata prima di smaltire il rasoio. Assicurarsi che la batteria venga smaltita presso un centro autorizzato, se presente nel proprio Paese di residenza. Non smontare o sostituire la batteria, in modo da poter utilizzare nuovamente il rasoio, poiché possono verificarsi incendi o scosse elettriche. Sostituirla presso un centro di assistenza autorizzato.

- Scollegare il cavo di alimentazione dal rasoio prima di rimuovere la batteria.
- Eseguire i passi da ① a ④ e sollevare la batteria, quindi rimuoverla.

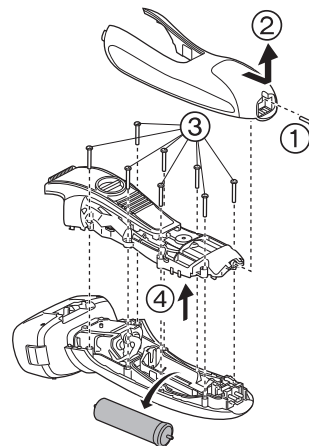

Specifiche

Alimentazione	Fare riferimento all'etichetta sull'adattatore. (Conversione tensione automatica)
Tensione motore	3,25 V CC
Tempo di carica	1 ora
Rumore acustico nell'aria	in modalità rasatura: 59 (dB (A) re 1 pW) in modalità tagliabasette: 64 (dB (A) re 1 pW)

Hartelijk dank dat u hebt gekozen voor een Panasonic scheerapparaat. Met onze WET/DRY technologie kunt u droog, onder de douche, of in bad genieten van het Panasonic scheerapparaat om u zacht en gemakkelijk te scheren. Lees voor gebruik alle aanwijzingen.

Belangrijk

Dit scheerapparaat heeft een ingebouwde, oplaadbare batterij. Deze batterij niet in het vuur gooien, niet verwarmen, of opladen, gebruiken, of achterlaten in een omgeving met hoge temperatuur.

Waarschuwing

- Maak het netsnoer los van het scheerapparaat voordat u het in water schoonmaakt om een elektrische schok te voorkomen.
- Gebruik geen ander netsnoer of andere adapter dan deze adapter (RE7-59).
- Stop het gebruik bij abnormale werking of storing.
- Sluit de adapter aan op een stopcontact op een plaats zonder vocht en raak de adapter enkel aan met droge handen.
- Gebruik de adapter nooit in de badkamer of doucheruimte.
- Haal de batterij niet uit elkaar, en vervang deze ook niet om het scheerapparaat opnieuw te gebruiken. Dit kan leiden tot brand of een elektrische schok. Laat deze bij een erkend servicecentrum vervangen.
- Maak het netsnoer los van het scheerapparaat wanneer u het scheerapparaat opbergt. Het netsnoer mag niet worden gebogen of rond het scheerapparaat worden gewikkeld.
- Het stroomsnoer kan niet worden vervangen. Als het snoer is beschadigd, dient de adapter te worden weggegooid.

Opgelet

- Het scheerblad is erg dun en kan worden beschadigd door verkeerd gebruik. Controleer of het scheerblad niet beschadigd is voordat u het scheerapparaat gebruikt. Om verwondingen te voorkomen, mag u het scheerapparaat niet gebruiken als het scheerblad beschadigd is.
- Laat beide messenblokken in het apparaat zitten. Als slechts één van de messenblokken is ingestoken, kan het scheerapparaat beschadigd raken.
- Gebruik geen zout water of heet water wanneer u het scheerapparaat met water reinigt. Laat het scheerapparaat niet langdurig in water ondergedompeld.
- Reinig de behuizing alleen met een zachte doek die enigszins bevochtigd is met kraanwater of kraanwater met zeep. Gebruik geen thinner, benzine, alcohol of andere chemicaliën.
- Bewaar het scheerapparaat na gebruik op een plaats met lage vochtigheid.
- Was de oplader niet met water. **ES-RF41**
- Bewaar het scheerapparaat niet waar het wordt blootgesteld aan direct zonlicht of andere warmtebronnen.
- Houd de adapter vast wanneer u deze loskoppelt van het stopcontact. Als u aan het netsnoer trekt, kan dit worden beschadigd.
- Deel uw scheerapparaat niet met anderen. Hierdoor kunnen infecties of ontstekingen ontstaan.

Beoogd gebruik

- Dit WET/DRY scheerapparaat is zowel geschikt voor droog scheren als voor nat scheren met scheerzeep. Met dit geheel vochtbestendige scheerapparaat kunt u zich onder de douche scheren. Het apparaat kan gewoon onder de kraan worden gereinigd. Hieronder wordt het symbool van natscheerapparaat afgebeeld. Dit symbool betekent dat het handgedeelte kan worden gebruikt in bad of in de douche.



- Scheer uzelf gedurende ten minste drie weken met scheerzeep en merk het verschil. Neem de tijd om te wennen aan uw Panasonic WET/DRY scheerapparaat. Uw huid en baard hebben ongeveer een maand nodig om zich aan te passen aan een nieuwe manier van scheren.
- Dit scheerapparaat is waterdicht en voldoet aan de "IPX7", en de adapter is waterdicht en voldoet aan de "IPX4".

► Opmerkingen

- Dit product is uitsluitend bedoeld voor huishoudelijk gebruik.
- Dit apparaat is niet bestemd voor gebruik door personen (inclusief kinderen) met beperkte fysieke, sensorische of mentale capaciteiten, of een gebrek aan ervaring en kennis, tenzij ze supervisie of aanwijzingen hebben gekregen betreffende het gebruik van het apparaat door een persoon die instaat voor hun veiligheid. Kinderen moeten onder toezicht worden gehouden om er zeker van te zijn dat ze niet met het apparaat spelen.

De onderdelen

- | | |
|--|-----------------------------------|
| A Beschermkap | 8 Apparaataansluiting |
| B Scheerkop | 9 Stroomschakelaar [0/1] |
| 1 Scheerbladhouder | 10 Tondeuse |
| 2 Scheerbladensysteem | 11 Tondeuse vergrendelknop |
| 3 Ontgrendelknoppen voor
scheerbladensysteem | 12 Tondeusegreep |
| C Messenblokken | E Adapter (RE7-59) |
| D Behuizing | 13 Netsnoer |
| 4 Ontgrendelknoppen voor
scheerbladhouder | 14 Apparaatstekker |
| 5 vergrendelring | F Reistasje |
| 6 batterijlampje | G Reinigingsborsteltje |
| 7 oplaadlampje | H Oplader ES-RF41 |
| | I Gebruiksaanwijzing |
| | J Garantiekaart |

Gebruik van de vergrendeling

Gebruik de vergrendelring **[D 5]** voor het vergrendelen of ontgrendelen van de stroomschakelaar **[D 9]**.

1. Draai de vergrendelring **[D 5]** totdat deze klikt.



Ontgrendel de stroomschakelaar:

Tijdens het scheren, het reinigen van het scheerapparaat, en het invetten van het scheerapparaat.



Vergrendel de stroomschakelaar:

Tijdens het vervoeren van het scheerapparaat.

Opladen

Het scheerapparaat opladen

1 Steek de apparaatstekker [E14] in het scheerapparaat.

2 Steek de adapter [E] in een stopcontact.

- Zet het scheerapparaat uit voordat u het bevestigt.
- Het opladen duurt ongeveer 1 uur.

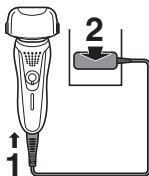

U kunt het scheerapparaat niet gebruiken tijdens het opladen.

Opladen met de oplader ES-RF41

1. Steek de apparaatstekker [E14] in de oplader [H].
2. Plaats het scheerapparaat op de oplader [H], en steek de adapter [E] in een stopcontact.

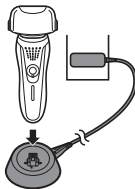

De betekenis van de lampjes tijdens het opladen

Tijdens het opladen

ES-RF41

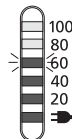

ES-RF31



Het oplaadlampje (➔) brandt.

Het aantal brandende batterijlampje neemt toe tijdens het opladen.

Wanneer het opladen is voltooid

ES-RF41

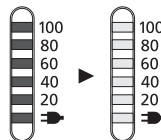

ES-RF31

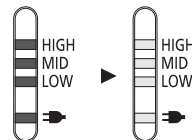

Alle batterijlampjes gaan branden en na 5 seconden weer uit.

- Als na het opladen de stroomschakelaar op ON (aan) wordt gezet terwijl het scheerapparaat is aangesloten, gaan alle batterijlampjes branden en na 5 seconden weer uit. Dit geeft aan dat het scheerapparaat volledig is opgeladen.
- De aanbevolen omgevingstemperatuur voor het opladen is 15-35 °C. De batterij presteert minder goed of laadt niet op bij extreem lage of hoge temperaturen.
- Het oplaadlampje (➔) knippert als er een probleem met het opladen optreedt.

- Wanneer het scheerapparaat voor de eerste keer wordt opgeladen, of wanneer het meer dan zes maanden niet is gebruikt, kan de zijn dat het oplaadlampje (➡) niet gaat branden. In aangekoppelde stand gaat dit lampje uiteindelijk branden.

Scheren

Gebruik van het scheerapparaat

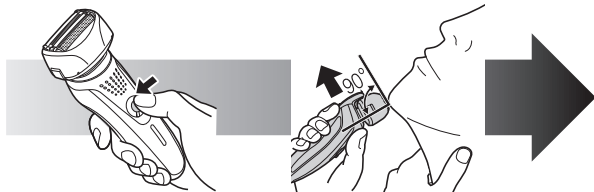

- 1** Draai de vergrendeling [D5], en druk op de stroomschakelaar [D9].

Bladzijde 37

- 2** Houd het scheerapparaat vast zoals hierboven wordt getoond en begin te scheren.

Tips voor de beste scheerresultaten

Zet in het begin weinig druk bij het scheren. Trek met uw vrije hand de huid strak en beweeg het scheerapparaat op en neer in de richting van de baardgroei. Naarmate uw huid meer gewend raakt aan dit scheerapparaat, kunt u geleidelijk iets meer druk uitoefenen. Door veel druk te zetten, bereikt u echter geen gladder scheerresultaat.

Gebruik van de tondeuse

Druk op de vergrendelknop [D11] van de tondeuse, en schuif de tondeusegreep [D12] omhoog. Plaats de tondeuse de juiste hoek tegen uw huid, en beweeg omlaag om uw bakkebaarden bij te werken.



De betekenis van de lampjes tijdens het gebruik

Tijdens het gebruik

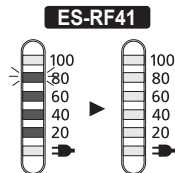

De batterijcapaciteit wordt bij benadering weergegeven als 20 - 100 (%) en gaat na 5 seconden uit.

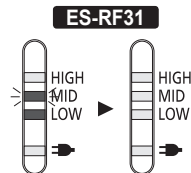

De batterijcapaciteit wordt bij benadering weergegeven als LOW (laag) - HIGH (hoog) en gaat na 5 seconden uit.

Wanneer het batterijvermogen laag is

ES-RF41

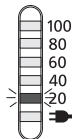

“20%” knippert bij het uitzetten van het scheerapparaat.

- U kunt nog 1 à 2 keer scheren nadat “20%” is verschenen.

(Dit kan variëren en is afhankelijk van het gebruik.)

- Met een volledig opgeladen batterij zijn ongeveer 21 scheerbeurten van 3 minuten mogelijk.

ES-RF31

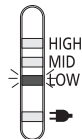

“LOW” knippert bij het uitzetten van het scheerapparaat.

- U kunt nog 1 à 2 keer scheren nadat “LOW” is verschenen.

(Dit kan variëren en is afhankelijk van het gebruik.)

Reinigen

Het scheerapparaat schoonmaken

1. Trek het netsnoer los van het scheerapparaat.
2. Breng wat handzeep en water aan op het scheerblad.
3. Draai de vergrendeling **[B]** om de stroomschakelaar **[D]** te ontgrendelen.
4. Zet het scheerapparaat aan.



5. Zet het scheerapparaat uit na 10-20 seconden.

6. Verwijder de scheerkop **[B]**, en zet het scheerapparaat aan.

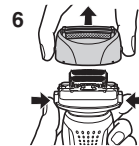

7. Reinig het scheerapparaat en de scheerkop **[B]** onder kraanwater.

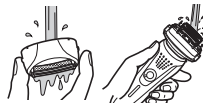

8. Veeg waterdruppels weg met een droge doek.

9. Droog de scheerkop **[B]** en het scheerapparaat volledig af.

10. Bevestig de scheerkop **[B]** op het scheerapparaat.

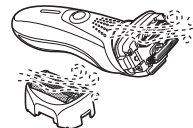

Reinigen met het borsteltje

Reinig de messenblokken **[C]** door met het korte borsteltje naar (A) te bewegen.

Reinig het scheerbladensysteem **[B]**, de behuizing en de tondeuse **[D]** gebruik hiervoor de lange borstel.

- Beweeg het korte borsteltje niet naar (B) omdat hierdoor de messenblokken **[C]** beschadigd raken en minder scherp worden.
- Gebruik de korte zijde van het borsteltje niet om de scheerbladen schoon te maken.

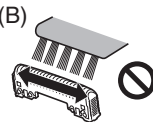
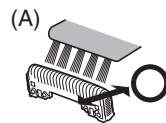

Onderhoud

Het scheerbladensysteem en de messenblokken vervangen

scheerbladensysteem	eenmaal per jaar
messenblokken	eens om de twee jaar

► Het scheerbladensysteem vervangen

1. Druk op de ontgrendelknoppen [B④] voor de scheerbladhouder, en til de scheerkop [B] omhoog.
2. Druk op de ontgrendelknoppen [B③] voor het scheerbladensysteem, en trek het scheerbladensysteem [B②] omlaag.
3. Steek het scheerbladensysteem [B②] erin totdat het klikt zoals afgebeeld.
 - Bevestig het scheerbladensysteem [B②] altijd in de juiste richting.
 - Steek het scheerbladensysteem [B②] altijd in de scheerbladhouder [B①] tijdens bevestiging op het scheerapparaat.

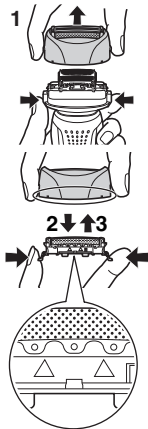

► De messenblokken vervangen

1. Druk op de ontgrendelknoppen [B④] voor de scheerbladhouder, en til de scheerkop [B] omhoog.

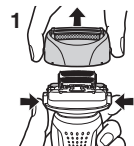

2. Verwijder de messenblokken [C] één voor één.
 - Raak de randen (metalen delen) van de messenblokken [C] niet aan om letsel aan uw hand te voorkomen.
3. Plaats de messenblokken [C] één voor één totdat zij klikken.

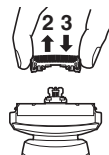

Problemen oplossen

De verwijderde haren vliegen in het rond.

- Dit kan worden verminderd door na het scheren altijd te reinigen.
- Reinig de messenblokken met het borsteltje.
- Breng na het reinigen met water en het grondig laten drogen wat olie aan (optioneel).

Het scheerbladensysteem wordt heet.

- Breng olie aan (optioneel).
- Vervang het scheerbladensysteem als het beschadigd of vervormd is.

De werkingsduur is kort, zelfs na het opladen.

- Wanneer het aantal keren gebruik per opgeladen batterij afneemt, heeft de batterij bijna het einde van haar levensduur bereikt.
- Breng olie aan (optioneel).

De geur wordt sterker.

- Dit kan worden verminderd door na het scheren altijd te reinigen.

U krijgt bij lange na niet het scheerresultaat als voorheen.

- Dit kan worden verminderd door na het scheren altijd te reinigen.
- Vervang het scheerbladensysteem en/of de messenblokken.

Verwachte levensduur van het scheerbladensysteem en de messenblokken.	Scheerbladensysteem	Ongeveer 1 jaar
	Messenblokken	Ongeveer 2 jaar

- Breng olie aan (optioneel).

De stroomschakelaar kan niet UIT/AAN worden gezet.

- Ontgrendel de stroomschakelaar.

Het scheerapparaat doet het niet meer.

- De aanbevolen omgevingstemperatuur voor het scheerapparaat is 5-35 °C. Het scheerapparaat kan stoppen met functioneren wanneer de omgevingstemperatuur daarbuiten valt.
- De batterij heeft het einde van haar levensduur bereikt.
- Omdat dit een oplaadbaar model is, kan het niet worden gebruikt wanneer het is aangesloten op een stopcontact. Gebruik het scheerapparaat met de adapter losgekoppeld nadat deze volledig is opgeladen.

Service

Contact

Bezoek de website van Panasonic op <http://panasonic.net>, of neem contact op met een erkende onderhoudsdienst (het adres vindt u in het Pan-Europese garantieboekje) als u informatie nodig hebt of het scheerapparaat of het stroomsnoer beschadigd is.

Vervangende onderdelen

Vervangende onderdelen zijn verkrijgbaar bij uw dealer of servicecentrum.

Vervangende onderdelen voor ES-RF41/ES-RF31	Scheerkoppen en de messenblokken	WES9027
	Scheerbladensysteem	WES9167
	Messenblokken	WES9068
Olie		WES0003

Verwachte levensduur en vervanging van de batterij

- Ongeveer 3 jaar (garantie is voor 1 jaar) wanneer het elke twee weken wordt opgeladen. De batterij is ook aan het einde van zijn levensduur als het aantal keren gebruik per volle lading erg klein wordt. (Verwachte levensduur en vervanging van de batterij zal grotendeels afhangen van het gebruik, de opslag, enz.)
- Neem contact op met de winkel van aankoop voor het vervangen van de batterij. Wanneer u de batterij zelf vervangt, kan de waterdichtheid minder worden en tot storingen leiden.

Bescherming van het milieu en hergebruik van materialen

Dit scheerapparaat bevat een Lithium-ionbatterij. Zorg ervoor dat de batterij op een speciaal daarvoor bestemd verzamelpunt, indien er één is in uw land, wordt ingeleverd.

Informatie voor gebruikers betreffende het verwijderen en verwijderen van oude uitrustingen en lege batterijen



Deze symbolen op de producten, verpakkingen, en/of begeleidende documenten betekenen dat gebruikte elektrische en elektronische producten en batterijen niet met het algemene huishoudelijke afval gemengd mogen worden.



Voor een correcte behandeling, recuperatie en recyclage van oude producten en lege batterijen moeten zij naar de bevoegde verzamelpunten gebracht worden in overeenstemming met uw nationale wetgeving en de Richtlijnen 2002/96/EC en 2006/66/EC.

Door deze producten en batterijen correct te verwijderen draagt u uw steentje bij tot het beschermen van waardevolle middelen en tot de preventie van potentiële negatieve effecten op de gezondheid van de mens en op het milieu die anders door een onvakkundige afvalverwerking zouden kunnen ontstaan.

Voor meer informatie over het verzamelen en recyclen van oude producten en batterijen, gelieve contact op te nemen met uw plaatselijke gemeente, uw afvalverwijderingsdiensten of de winkel waar u de goederen gekocht hebt.

Voor een niet-correcte verwijdering van dit afval kunnen boetes opgelegd worden in overeenstemming met de nationale wetgeving.

Voor zakengebruikers in de Europese Unie

Indien u elektrische en elektronische uitrusting wilt verwijderen, neem dan contact op met uw dealer voor meer informatie.

[Informatie over de verwijdering in andere landen buiten de Europese Unie]

Deze symbolen zijn enkel geldig in de Europese Unie. Indien u wenst deze producten te verwijderen, neem dan contact op met uw plaatselijke autoriteiten of dealer, en vraag informatie over de correcte wijze om deze producten te verwijderen.

Weggoien van de ingebouwde oplaadbare batterij

Verwijder de ingebouwde oplaadbare batterij voordat u het scheerapparaat weggooit. Lever de batterij in op een speciaal daarvoor bestemd verzamelpunt, indien er één is. U mag de batterij niet uit elkaar halen of vervangen om het scheerapparaat opnieuw te gebruiken. Dit kan brand of een elektrische schok veroorzaken. Laat de batterij vervangen in een erkend onderhoudscentrum.

- Trek het netsnoer los van het scheerapparaat tijdens het verwijderen van de batterij.
- Voer stappen ① t/m ④ uit, hef de batterij op en verwijder ze.

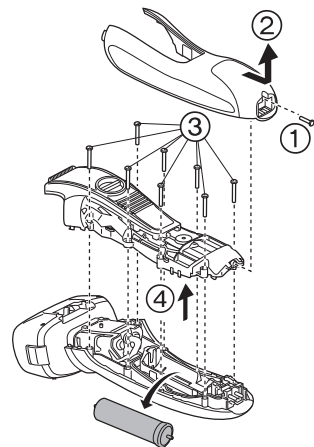

Specificaties

Stroomvoorziening	Zie het naamplaatje op de adapter. (automatische spanningsomzetting)
Motorspanning	3,25 V DC
Opladtijd	1 uur
Door de lucht verspreid akoestisch geluid	bij gebruik van scheerapparaat: 59 (dB (A) re 1 pW) bij gebruik van tondeuse: 64 (dB (A) re 1 pW)

Gracias por comprar una afeitadora Panasonic. Con nuestra tecnología WET/DRY, puede utilizar su afeitadora Panasonic en seco o en la ducha o bañera, para obtener un afeitado suave y sencillo. Por favor, antes de su uso, lea el folleto de instrucciones.

Importante

Esta afeitadora incorpora una batería recargable. No la arroje al fuego ni la exponga a altas temperaturas. Asimismo, no la cargue, utilice ni coloque en un entorno con temperaturas elevadas.

Advertencia

- Desconecte el cable de alimentación de la afeitadora antes de limpiarla con agua para evitar descargas eléctricas.
- No utilice ningún cable de alimentación o adaptador distinto a este adaptador (RE7-59).
- Si la afeitadora funciona incorrectamente o falla, deje de utilizarla.
- Enchufe el adaptador en una toma de corriente doméstica donde no haya humedad y manéjela con las manos secas.
- Nunca utilice el adaptador en el cuarto de baño.
- No desmonte ni sustituya la batería para utilizar de nuevo la afeitadora. Podría causar un incendio o una descarga eléctrica. Reemplácela en un centro de servicio autorizado.
- Desconecte el cable de alimentación al guardar la afeitadora. No doble el cable de alimentación ni lo enrolle alrededor de la afeitadora.
- El cable de alimentación no puede sustituirse. Si el cable de alimentación presenta daños, debe desecharse el adaptador.

Precaución

- La lámina exterior es muy fina y puede dañarse si no se utiliza correctamente. Compruebe que la lámina no está dañada antes de utilizar la afeitadora. No utilice la afeitadora si la lámina está dañada, ya que podría cortarse la piel.
- Mantenga insertadas ambas cuchillas internas. Si solamente está insertada una de las cuchillas internas, la afeitadora podría dañarse.
- Si limpia la afeitadora con agua, no utilice agua salada ni agua caliente. No moje la afeitadora durante un largo periodo de tiempo.
- Limpie la carcasa sólo con un paño suave ligeramente humedecido con agua corriente o agua corriente y jabón. No utilice disolvente, bencina, alcohol ni otros productos químicos.
- Después del uso, guarde la afeitadora en un lugar poco húmedo.
- No lave la base de carga con agua. **ES-RF41**
- No guarde la afeitadora en un lugar en el que esté expuesta a los rayos del sol u otras fuentes de calor.
- Sujete el adaptador al desconectarlo de la toma de corriente. Si tira del cable de alimentación, podría dañarlo.
- No comparta su afeitadora con otras personas. De lo contrario podría sufrir infecciones o inflamación.

Uso

- Esta afeitadora en Mojado/Seco puede utilizarse para afeitado en mojado con espuma o para afeitado en seco. Puede utilizar esta afeitadora impermeable bajo la ducha y limpiarla con agua. El siguiente es el símbolo de la afeitadora en mojado. El símbolo indica que el dispositivo manual puede utilizarse en un baño o ducha.



- Afeítese con espuma durante tres semanas y observe la diferencia. Su afeitadora Panasonic en Mojado/Seco requiere algo de tiempo para ajustarse debido a que su piel y barba necesitan alrededor de un mes para acostumbrarse a un nuevo método de afeitado.
- El cuerpo de esta afeitadora tiene una resistencia al agua conforme con "IPX7", y el adaptador tiene una resistencia al agua conforme con "IPX4".

► Notas

- Este producto está destinado solamente para su uso doméstico.
- Este aparato no debe ser utilizado por personas (incluyendo niños) con capacidades físicas, sensoriales o mentales reducidas, o con falta de conocimiento y experiencia, a menos que se encuentren bajo supervisión o bajo instrucciones sobre el uso del aparato de una persona responsable de la seguridad. Supervise a los niños pequeños para asegurarse de que no se encuentren próximos al aparato.

Identificación de las partes

- | | |
|--|---|
| A Tapa protectora | 9 Interruptor de encendido [0/1] |
| B Sección de la lámina exterior | 10 Cortapatillas |
| 1 Marco de la lámina | 11 Botón de bloqueo de los cortapatillas |
| 2 Lámina exterior del sistema | 12 Mango del cortapatillas |
| 3 Botones de liberación de la lámina exterior del sistema | E Adaptador (RE7-59) |
| C Cuchillas internas | 13 Cable de alimentación |
| D Cuerpo principal | 14 Clavija del aparato |
| 4 Botones de liberación del marco de la lámina | F Bolsa de viaje |
| 5 Anillo de bloqueo | G Escobilla de limpieza |
| 6 Lámpara de capacidad de batería | H Base de carga ES-RF41 |
| 7 Lámpara de estado de carga | I Instrucciones de funcionamiento |
| 8 Conexión del aparato | J Tarjeta de garantía |

Uso del anillo de bloqueo

Utilice el anillo de bloqueo [**D** **5**] para bloquear o desbloquear el interruptor de encendido [**D** **9**].

1. Gire el anillo de bloqueo [**D** **5**] hasta que se escuche un chasquido.



Desbloquee el interruptor de encendido:

Durante el afeitado, limpieza de la afeitadora, lubricación de la afeitadora.



Bloquee el interruptor de encendido:

Durante el transporte de la afeitadora.

Carga

Carga de la afeitadora

1 Introduzca la clavija del aparato [E14] en la afeitadora.

2 Enchufe el adaptador [E] en una toma de corriente doméstica.

- Apague la afeitadora antes de instalarla.
- La carga está completa tras, aproximadamente, 1 hora.

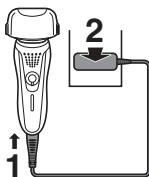

No puede hacer funcionar la afeitadora mientras se está cargando.

Cargar con la base de carga ES-RF41

1. Introduzca la clavija del aparato [E14] en la base de carga [H].
2. Coloque la afeitadora en la base de carga [H] y enchufe el adaptador [E] en una toma de corriente doméstica.

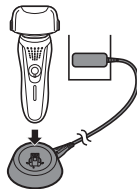

Lectura de las luces durante la carga

Durante la carga

ES-RF41

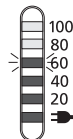

ES-RF31



La lámpara de estado de carga (→) se ilumina.

El nivel de la lámpara de capacidad de la batería incrementará a medida que progresa la carga.

Cuando la carga se haya completado

ES-RF41

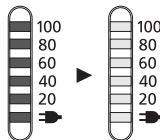

ES-RF31

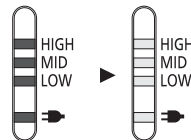

Todas las lámparas de capacidad de la batería se encienden y se apagan transcurridos 5 segundos.

- Una vez que finalice la carga, al poner el interruptor de encendido en la posición ON con la afeitadora enchufada, todas las lámparas de capacidad de la batería se encienden, y se apagan transcurridos 5 segundos. Esto indica que la afeitadora está totalmente cargada.

- La temperatura ambiente recomendada para la carga es de 15-35 °C. El rendimiento de la batería podría verse afectado o la batería podría no cargar bajo condiciones de temperatura extremadamente baja o alta.
- La lámpara de estado de carga (➡) parpadeará si existe algún problema con la carga.
- Cuando cargue la afeitadora por primera vez o cuando no la haya utilizado durante más de 6 meses, la lámpara de estado de carga (➡) podría no iluminarse. Si mantiene la afeitadora conectada, finalmente se iluminará.

Afeitado

Utilización de la afeitadora

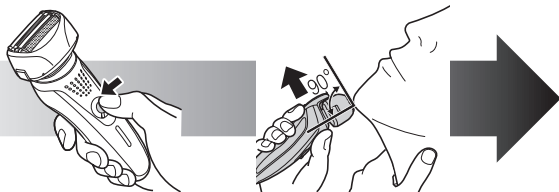

1 Gire el anillo de bloqueo [D5] y pulse el interruptor de encendido [D9].

2 Sujete la afeitadora como se muestra anteriormente y afeítese.

Página 45

Consejos para un mejor afeitado

Comience a afeitarse aplicando una suave presión sobre la cara. Estire la piel con la mano libre y mueva la afeitadora hacia delante y atrás en la dirección de la barba. Puede incrementar la presión a medida que la piel se acostumbre a la afeitadora. Aplicar una presión excesiva no proporciona un afeitado más apurado.

Utilización del cortapatillas

Pulse el botón de bloqueo del cortapatillas [D11] y deslice el mango del cortapatillas hacia arriba [D12]. Colóquelo en ángulo recto con su piel y muévelo hacia abajo para recortar sus patillas.



Lectura de las luces durante el uso

Durante el uso

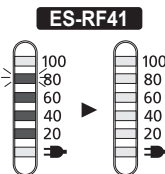

La cantidad aproximada de carga de batería se muestra como 20 - 100 (%) y, a continuación, se apaga transcurridos 5 segundos.

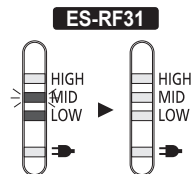

La cantidad aproximada de carga de batería se muestra como LOW - HIGH (BAJA - ALTA) y, a continuación, se apaga transcurridos 5 segundos.

Cuando la capacidad de la batería es baja

ES-RF41

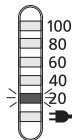

“20%” parpadea cuando se apaga la afeitadora.

- Puede afeitarse 1 o 2 veces después de que aparezca “20%”. (Esto puede variar dependiendo de la utilización.)

- Una carga completa proporcionará suficiente alimentación durante 21 afeitadas de 3 minutos cada una.

ES-RF31

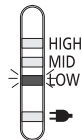

“LOW” parpadea cuando se apaga la afeitadora.

- Puede afeitarse 1 o 2 veces después de que aparezca “LOW”. (Esto puede variar dependiendo de la utilización.)

Limpeza

Limpeza de la afeitadora

1. Desconecte el cable de alimentación de la afeitadora.
2. Aplique jabón de manos y un poco de agua a la lámina exterior.
3. Gire el anillo de bloqueo [D 5] para desbloquear el interruptor de encendido [D 9].
4. Encienda la afeitadora.



5. Apague la afeitadora tras 10-20 segundos.

6. Retire la sección de la lámina exterior [B] y encienda la afeitadora.

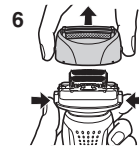

7. Limpie la afeitadora y la sección de la lámina exterior [B] con agua corriente.



8. Limpie las gotas de agua con un paño seco.

9. Seque completamente la sección de la lámina exterior [B] y la afeitadora.

10. Monte la sección de la lámina exterior [B] en la afeitadora.

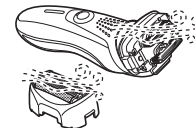

Limpeza con la escobilla

Limpie las cuchillas internas [C] usando la escobilla corta, moviéndola en la dirección indicada en (A).

Limpie la lámina exterior del sistema [B 2], el cuerpo de la afeitadora y el cortapatillas [D 10] utilizando la escobilla larga.

- No mueva la escobilla corta en la dirección indicada en (B) ya que dañaría las cuchillas internas [C] y afectaría a su filo.
- No utilice la escobilla corta para limpiar las láminas exteriores.

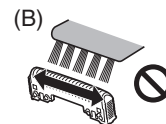
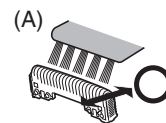

Mantenimiento

Sustitución de la lámina exterior del sistema y las cuchillas internas

lámina exterior del sistema	una vez al año
cuchilla interna	una vez cada dos años

► Sustitución de la lámina exterior del sistema

1. Pulse los botones de liberación del marco de la lámina [D4] y levante la sección de la lámina exterior [E] hacia arriba.
2. Pulse los botones de liberación de la lámina exterior del sistema [E3] y tire de la lámina exterior del sistema [E2] hacia abajo.
3. Inserte la lámina exterior del sistema [E2] hasta que haga clic, tal como se muestra en la imagen.
 - Monte siempre la lámina exterior del sistema [E2] en la dirección correcta.
 - Introduzca siempre la lámina exterior del sistema [E2] en el marco de la lámina [E1] cuando la monte en la afeitadora.

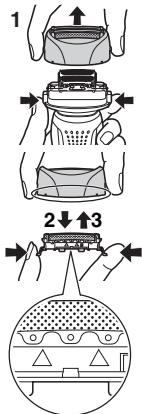

► Sustitución de las cuchillas internas

1. Pulse los botones de liberación del marco de la lámina [D4] y levante la sección de la lámina exterior [E] hacia arriba.



2. Retire las cuchillas internas [C] de una en una.
 - No toque los bordes (partes de metal) de las cuchillas internas [C] para evitar daños en las manos.
3. Introduzca las cuchillas internas [C] de una en una hasta que hagan clic.



Solución de problemas

Los pelos recortados salen volando.

- Esto puede mejorarse limpiando la afeitadora tras cada afeitado.
- Limpie las cuchillas internas con la escobilla.
- Aplique aceite (opcional) tras haber limpiado la afeitadora con agua y haberla dejado secar completamente.

La lámina exterior del sistema se calienta.

- Aplicar aceite (opcional).
- Sustituya la lámina exterior del sistema si está dañada o deformada.

El tiempo de funcionamiento es breve incluso después de cargar.

- Cuando empieza a disminuir el tiempo de funcionamiento tras la carga, la batería está próxima a finalizar su vida útil.
- Aplicar aceite (opcional).

El olor es cada vez más fuerte.

- Esto puede mejorarse limpiando la afeitadora tras cada afeitado.

El afeitado no es tan apurado como antes.

- Esto puede mejorarse limpiando la afeitadora tras cada afeitado.
- Sustituya la lámina exterior del sistema y/o las cuchillas internas.

Vida útil estimada de la lámina exterior del sistema y de las cuchillas internas.	Lámina exterior del sistema	Aproximadamente 1 año
	Cuchillas internas	Aproximadamente 2 años

- Aplicar aceite (opcional).

El interruptor de encendido no puede APAGARSE/ENCENDERSE.

- Desbloquee el interruptor de encendido.

La afeitadora ha dejado de funcionar.

- La temperatura ambiente recomendada para el funcionamiento es de 5-35 °C. La afeitadora puede dejar de funcionar en un entorno con temperaturas inferiores o superiores a la recomendada.
- La batería ha alcanzado el fin de su vida útil.
- Debido a que éste es un modelo recargable, no puede utilizarse mientras está conectado a la toma de corriente doméstica. Utilizar con el adaptador desconectado tras la carga completa.

Servicio

Contacto

Visite el sitio Web de Panasonic, <http://panasonic.net>, o póngase en contacto con un centro de servicios autorizado (la dirección de contacto está en el folleto de garantía paneuropea) si necesita información o si la afeitadora o el cable de alimentación resultan dañados.

Piezas de repuesto

Las piezas de repuesto están disponibles en su distribuidor o en el Centro de Servicio.

Partes de repuesto para el modelo ES-RF41/ES-RF31	Lámina exterior y cuchillas internas del sistema	WES9027
	Lámina exterior del sistema	WES9167
	Cuchillas internas	WES9068
Aceite		WES0003

Vida útil estimada y sustitución de la batería

- Aproximadamente 3 años (la garantía es de 1 año) con una carga cada 2 semanas. Puede considerarse que la batería ha alcanzado el final de su vida útil cuando el número de operaciones por carga completa se reduce a un número extremadamente bajo. (La vida útil estimada de la batería varía mucho dependiendo de las condiciones de uso, almacenamiento, etc.)
- Póngase en contacto con el distribuidor en el que adquirió el producto para sustituir la batería. Si intenta sustituir la batería usted mismo puede deteriorarse la capacidad de resistencia al agua, lo que podría provocar que la afeitadora dejara de funcionar.

Para protección ambiental y reciclaje de materiales

Esta afeitadora contiene una batería de iones de litio. Por favor asegúrese de que la batería sea desechada en algún lugar oficialmente designado, si es que existe alguno en su país.

Información para Usuarios sobre la Recolección y Eliminación de aparatos viejos y baterías usadas



Estos símbolos en los productos, embalajes y/o documentos adjuntos, significan que los aparatos eléctricos y electrónicos y las baterías no deberían ser mezclados con los desechos domésticos.



Para el tratamiento apropiado, la recuperación y el reciclado de aparatos viejos y baterías usadas, por favor, observe las normas de recolección aplicables, de acuerdo a su legislación nacional y a las Directivas 2002/96/CE y 2006/66/CE.



Al desechar estos aparatos y baterías correctamente, Usted estará ayudando a preservar recursos valiosos y a prevenir cualquier potencial efecto negativo sobre la salud de la humanidad y el medio ambiente que, de lo contrario, podría surgir de un manejo inapropiado de los residuos.

Para mayor información sobre la recolección y el reciclado de aparatos y baterías viejos, por favor, contacte a su comunidad local, su servicio de eliminación de residuos o al comercio donde adquirió estos aparatos.

Podrán aplicarse penas por la eliminación incorrecta de estos residuos, de acuerdo a la legislación nacional.

Para usuarios empresariales en la Unión Europea

Si usted desea descartar aparatos eléctricos y electrónicos, por favor contacte a su distribuidor o proveedor a fin de obtener mayor información.

[Información sobre la Eliminación en otros Países fuera de la Unión Europea]

Estos símbolos sólo son válidos dentro de la Unión Europea. Si desea desechar estos objetos, por favor contacte con sus autoridades locales o distribuidor y consulte por el método correcto de eliminación.

Eliminación de la batería recargable interna

Retire la batería recargable interna antes de deshacerse de la afeitadora. Por favor asegúrese de que la batería sea desechada en algún lugar oficialmente designado si es que existe. No desmantele ni reemplace la batería para utilizar de nuevo la afeitadora. Podría causar fuego o descargas eléctricas. Reemplácela en un centro de servicio autorizado.

- Desconecte el cable de alimentación de la afeitadora cuando retire la batería.
- Lleve a cabo los pasos ① a ④ y levante la batería, después retírela.

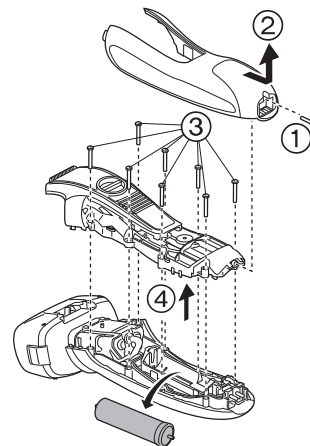

Especificaciones

Fuente de alimentación	Añote el número de placa que se encuentra en el adaptador. (Conversión de voltaje automática)
Voltaje del motor	3,25 V DC
Tiempo de carga	1 hora
Ruido Acústico Aéreo	en el modo de afeitado: 59 (dB (A) ref 1 pW) en el modo de recortado: 64 (dB (A) ref 1 pW)

Mange tak fordi du valgte en Panasonic barbermaskine. Med vores VÅD/TØR-teknologi kan du nyde at bruge din Panasonic barbermaskine i tør tilstand eller i brusebadet/badet for en nænsom og nem barbering. Læs venligst hele vejledningen før brug.

Vigtigt

Denne barbermaskine har et indbygget genopladeligt batteri. Må ikke kastes på ild, udsættes for varme, eller oplades, bruges eller efterlades i omgivelser med høje temperaturer.

Advarsel

- Kobl elledningen fra barbermaskinen inden rengøring i vand for at forhindre elektrisk stød.
- Brug ikke andre elledninger eller adaptere end denne adapter (RE7-59).
- Afbryd brugen hvis der forekommer anormaliteter eller driftssvigt.
- Sæt adapteren i en stikkontakt, hvor der ikke er fugtighed og håndtør den med tørre hænder.
- Brug aldrig adapteren i et badeværelse eller bruserum.
- Adskil eller udskift ikke batteriet, så du kan bruge barbermaskinen igen. Dette kan forårsage brand eller elektrisk stød. Udskift det på et autoriseret servicecenter.
- Frakobl elledningen ved opbevaring af barbermaskinen. Bøj ikke elledningen og sno den ikke omkring barbermaskinen.
- Elledningen kan ikke udskiftes. Hvis ledningen er beskadiget, skal adapteren kasseres.

Forsigtig

- Den ydre kappe er meget tynd og kan blive beskadiget, hvis ikke den anvendes korrekt. Tjek at kappen ikke er beskadiget inden brug af barbermaskinen. Benyt ikke barbermaskinen, hvis kappen er beskadiget, da du kan skære din hud.

- Hold de indre blade isatte. Hvis kun ét af de indre blade er isat, kan barbermaskinen blive beskadiget.
- Ved rengøring af barbermaskinen med vand må der ikke bruges saltvand eller varmt vand. Læg ikke barbermaskinen i blød i vand i længere tid.
- Rengør kun kabinettet med en blød klud, som er let fugtet med vand fra vandhanen eller vand fra vandhanen tilsat sæbe. Brug ikke fortynder, rensbenzin, alkohol eller andre kemikalier.
- Opbevar barbermaskinen på et sted med lav luftfugtighed efter brug.
- Opladerstanden må ikke rengøres med vand. **ES-RF41**
- Opbevar ikke barbermaskinen på steder, hvor den udsættes for direkte sollys eller andre varmekilder.
- Hold i adapteren, når du tager den ud af stikkontakten. Hvis du hiver i elledningen, kan du beskadige den.
- Del ikke din barbermaskine med andre personer. Gøres dette kan det resultere i infektion eller betændelse.

Påtænkt brug

- Denne Våd/Tør-barbermaskine kan bruges til våd barbering med barberskum eller til tør barbering. Du kan benytte denne vandtætte barbermaskine under bruseren og rengøre den i vand. Det følgende symbol betyder, at håndholdte dele kan bruges i brusebad eller karbad.



- Forkæl dig selv med våde skumbarberinger mindst tre gange om ugen og mærk forskellen. Det kræver lidt tid at vænne sig til din Panasonic Våd/Tør-barbermaskine, da din hud og dit skæg behøver ca. en måned til at vænne sig til en ny barberingsmetode.

- Denne barbermaskines krop har en vandtæt ydeevne som er i overensstemmelse med "IPX7", og adapteren har en vandtæt ydeevne som er i overensstemmelse med "IPX4".

► Noter

- Dette produkt er kun beregnet til privat brug.
- Dette apparat er ikke beregnet til brug af personer (inklusive børn) med reducerede fysiske, sansemæssige eller mentale evner eller manglende erfaring eller viden, medmindre de er blevet overvåget eller har modtaget instruktion vedrørende brugen af apparatet af en person, som er ansvarlig for deres sikkerhed. Børn bør overvåges, så man sørger for, at de ikke leger med apparatet.

Identifikation af dele

- | | |
|--|--------------------------------------|
| A Beskyttelsesdæksel | B Udstyrsstikkontakt |
| B Ydre kappe-sektion | 9 Afbryderkontakt [0/1] |
| 1 Kapperamme | 10 Trimmer |
| 2 Systemets ydre kappe | 11 Trimmerlåseknop |
| 3 Frigørelsesknapper for systemets ydre kappe | 12 Trimmerhåndtag |
| C Indre blade | E Adapter (RE7-59) |
| D Hoveddel | 13 Elledning |
| 4 Frigørelsesknapper for kapperamme | 14 Barbermaskinestik |
| 5 Låsering | F Rejsepose |
| 6 Batterikapacitetslampe | G Rengøringsbørste |
| 7 Opladestatuslampe | H Opladerstand ES-RF41 |
| | I Betjeningsvejledning |
| | J Garantibevis |

Anvendelse af låseringen

Anvend låseringen [**D** **5**] til at låse eller oplåse afbryderkontakten [**D** **9**].

1. Drej låseringen [**D** **5**] rundt indtil den klikker.



Oplåsning af afbryderkontakten:

Under barbering, ved vask og smøring af barbermaskinen.



Låsning af afbryderkontakten:

Når du medbringer barbermaskinen.

Opladning

Opladning af barbermaskinen

- 1 Sæt barbermaskinesticket [**E** **14**] i barbermaskinen.
- 2 Sæt adaptersticket [**E**] i en stikkontakt.

- Sluk for barbermaskinen, inden den sættes i.
- Opladningen er komplet efter ca. 1 time.

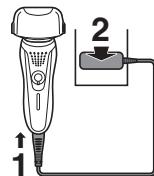

Du kan ikke anvende barbermaskinen under opladning.

Opladning med opladerstanden **ES-RF41**

1. Sæt barbermaskinesticket [E 14] i opladerstanden [H].
2. Sæt barbermaskinen i opladerstanden [H] og sæt adaptersticket [E] i en stikkontakt.

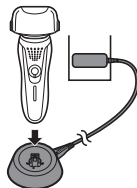

Aflæsning af lamper under opladning

Under opladning

ES-RF41

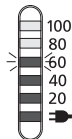

ES-RF31

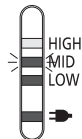

Opladestatuslampen (⇒) lyser.

Niveaueet for batterikapacitetslampen vil stige, efterhånden som opladningen skrider frem.

Efter gennemført opladning

ES-RF41

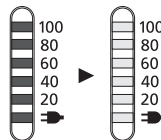

ES-RF31

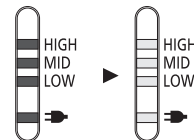

Alle batterikapacitetslamperne oplyses og slukkes dernæst efter 5 sekunder.

- Efter opladningen er fuldført, vil indstilling af afbryderkontakten på ON med barbermaskinen sat i stikkontakten få alle batterikapacitetslamperne til at lyse op og derefter slukke efter 5 sekunder. Dette viser, at barbermaskinen er fuldt opladet.
- Den anbefalede omgivelsestemperatur til opladning er 15-35 °C. Batteriets ydeevne kan forringes, og batteriet oplades muligvis ikke under ekstremt lave eller høje temperaturer.
- Opladestatuslampen (⇒) blinker, når der er et problem med opladningen.
- Når barbermaskinen oplades første gang, eller når den ikke har været brugt i over 6 måneder, lyser opladestatuslampen (⇒) muligvis ikke. Den vil lyse på et tidspunkt, hvis tilsluttet.

Barbering

Anvendelse af barbermaskinen

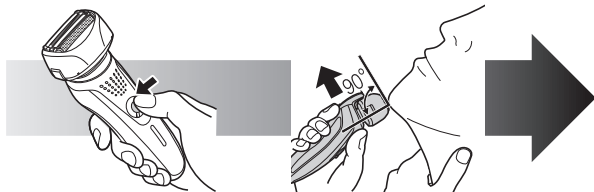

- 1** Drej låseringen [D5] og tryk på afbryderkontakten [D9].

Side 53

- 2** Hold barbermaskinen som illustreret ovenfor og begynd barberingen.

Råd for at opnå de bedste barberingsresultater

Start barberingen ved at lægge et blidt tryk mod ansigtet. Stræk din hud ud med den frie hånd og bevæg barbermaskinen frem og tilbage i skæggets retning. Du kan øge trykket, efterhånden som din hud vænner sig til denne barbermaskine. Barberingen bliver ikke tættere ved at lægge ekstra tryk på.

Brug af trimmeren

Tryk på trimmerlås-knappen [D11] og skub trimmerhåndtaget [D12] op. Placer den i en ret vinkel mod huden og bevæg den nedad for at trimme dine bakkenbarter.



Aflæsning af lamper under brug

Under brug

ES-RF41

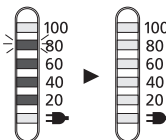

Estimeret mængde

batteriopladning vises som 20 - 100 (%) og slukkes dernæst efter 5 sekunder.

ES-RF31

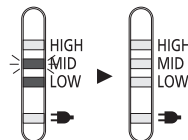

Estimeret mængde

batteriopladning vises som LOW - HIGH (LAV - HØJ) og slukkes dernæst efter 5 sekunder.

Når batterikapaciteten er lav

ES-RF41

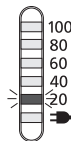

"20%" blinker når barbermaskinen slukkes.

- Du kan barbere 1 til 2 gange, efter at "20%" vises. (Dette vil variere afhængig af brug.)

- En fuld opladning vil levere nok strøm til ca. 21 barberinger på 3 minutter hver.

ES-RF31

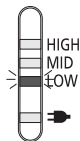

"LOW" blinker når barbermaskinen slukkes.

- Du kan barbere 1 til 2 gange, efter at "LOW" vises. (Dette vil variere afhængig af brug.)

Rengør

Rengøring af barbermaskinen

1. Kobl elledningen fra barbermaskinen.
2. Kom håndsæbe og vand på den ydre kappe.
3. Drej på låseringen [D⑤] for at oplåse afbryderkontakten [D⑨].
4. Tænd for barbermaskinen.



5. Sluk for barbermaskinen efter 10-20 sekunder.
6. Fjern den ydre kappe-sektion [B] og tænd for barbermaskinen.

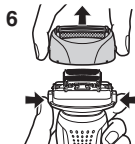

7. Rengør barbermaskinen og den ydre kappe-sektion [B] under rindende vand.



8. Tør eventuelle vanddråber af med en tør klud.
9. Tør den ydre kappe-sektion [B] og barbermaskinen til de er helt tørre.
10. Monter den ydre kappe-sektion [B] på barbermaskinen.



Rengøring med børsten

Rengør de indre blade [C] med den korte børste (A) ved at bevæge den i retning (A).

Rengør systemets ydre kappe [B②], barbermaskinens krop og trimmeren [D⑩] med den lange børste.

- Bevæg ikke den korte børste i retning (B), da dette vil skade de indre blade [C] og påvirke deres skarphed.

- Brug ikke den korte børste til at rengøre den ydre kappe.

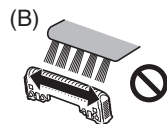
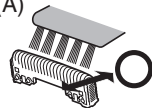

Vedligeholdelse

Udsiftning af dens ydre kappe og de indre blade

systemets ydre kappe	en gang om året
indre blade	en gang hvert andet år

► Udskiftning af systemets ydre folie

1. Tryk på frigørelsesknapperne til kapperammen [D④] og løft den ydre kappe-sektion [E] opad.
2. Tryk på frigørelsesknapperne til systemets ydre kappe [E③] og træk systemets ydre kappe [E②] nedad.
3. Sæt systemets ydre kappe [E②] i, indtil det klikker som illustreret.
 - Påsæt altid systemets ydre kappe [E②] i den korrekte retning.
 - Sæt altid systemets ydre kappe [E②] i kapperammen [E①] ved montering på barbermaskinen.

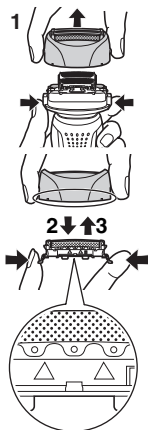

► Udskiftning af de indre blade

1. Tryk på frigørelsesknapperne til kapperammen [D④] og løft den ydre kappe-sektion [E] opad.
2. Fjern de indre blade [C] et ad gangen.
 - Rør ikke ved kanterne (metaldelene) på de indre blade [C], da du kan komme til skade med hånden.
3. Isæt de indre blade [C] et ad gangen, indtil de klikker.



Fejlfinding

Trimmede hår flyver ud over det hele.

- Dette kan afhjælpes ved at rengøre barbermaskinen efter hver barbering.
- Rengør de indre blade med børsten.
- Påfør olie (valgfrit) efter rengøring med vand og lad barbermaskinen tørre helt.

Systemets ydre kappe bliver varm.

- Påfør olie (valgfrit).
- Udskift systemets ydre kappe, hvis den er beskadiget eller misformet.

Brugstiden er kort selv efter opladning.

- Når antallet af brug per opladning begynder at falde, er batteriets levetid tæt på at udløbe.
- Påfør olie (valgfrit).

Lugten bliver stærkere.

- Dette kan afhjælpes ved at rengøre barbermaskinen efter hver barbering.

Du opnår ikke så tæt en barbering som før.

- Dette kan afhjælpes ved at rengøre barbermaskinen efter hver barbering.
- Udskift systemets ydre kappe og/eller indre blade.

Forventet levetid for systemets ydre kappe og indre blade.	Systemets ydre kappe	Cirka 1 år
	Indre blade	Cirka 2 år

- Påfør olie (valgfrit).

Afbryderkontakten kan ikke slukkes/tændes.

- Oplås afbryderkontakten.

Barbermaskinen holdt op med at virke.

- Den anbefalede omgivelsestemperatur til brug er 5-35°C. Barbermaskinen kan holde op med at virke, når rumtemperaturen ligger uden for det anbefalede temperaturinterval.
- Batteriets levetid er udløbet.
- Da denne model er genopladelig, kan den ikke bruges, mens den er koblet til en stikkontakt. Brug barbermaskinen med adapteren frakoblet, efter den er helt opladet.

Service

Kontakt

Besøg venligst Panasonics website <http://panasonic.net> eller kontakt et autoriseret servicecenter (du kan finde kontaktadresserne i det fælleseuropæiske garantihæfte.), hvis du behøver oplysninger, eller hvis barbermaskinen eller ledningen bliver beskadiget.

Reserve dele

Reserve dele kan købes hos din forhandler eller servicecenter.

Reserve dele til ES-RF41/ES-RF31	Ydre kappe og de indre blade	WES9027
	Systemets ydre kappe	WES9167
	Indre blade	WES9068
Olie		WES0003

Batteriets forventede levetid og udskiftning

- Cirka 3 år (garantien gælder i 1 år), ved opladning en gang hver 2. uge. Batteriet kan desuden betragtes som værende ved sin levetids ophør, når antal brug per komplette opladning bliver ekstremt lavt. (Den forventede levetid for batteriet vil variere i høj grad afhængig af betingelserne for brug, opbevaring, mv.)

- Kontakt den forhandler, du købte produktet hos, når batteriet skal udskiftes. Udskifter du selv batteriet, kan det resultere i at vandtætheden forringes, hvilket resulterer i driftssvigt.

For miljømæssig beskyttelse og genbrug af materialer

Denne shaver indeholder et Lithium-ion batteri.

Sørg for, at batteriet bortskaffes på en officiel genbrugsstation, hvis der findes en sådan i dit land.

Brugerinformation om indsamling og bortskaffelse af elektriskskrot og brugte batterier



Disse symboler på produkter, emballage og/eller ledsagedokumenter betyder, at brugte elektriske og elektroniske produkter og batterier ikke må smides ud som almindeligt husholdningsaffald.

Sådanne gamle produkter og batterier skal indleveres til behandling, genvinding resp. recycling i henhold til gældende nationale bestemmelser samt direktiverne 2002/96/EF og 2006/66/EF.



Ved at bortskaffe sådanne produkter og batterier på korrekt vis hjælper du med til at beskytte værdifulde ressourcer og imødegå de negative påvirkninger af det menneskelige helbred og miljøet, som vil kunne være følgen af usagkyndig affaldsbehandling.

Ønsker du mere udførlig information om indsamling og recycling af gamle produkter og batterier, kan du henvende dig til din kommune, deponeringsselskabet eller stedet, hvor du har købt produkterne. Usagkyndig bortskaffelse af elektriskskrot og batterier kan eventuelt udløse bødeforlæg.

For kommercielle brugere i Den Europæiske Union

Når du ønsker at kassere elektriske eller elektroniske apparater, bedes du henvende dig til din forhandler eller leverandør for nærmere information.

[Information om bortskaffelse i lande uden for Den Europæiske Union]

Disse symboler gælder kun inden for Den Europæiske Union. Ønsker du at kassere sådanne produkter, bedes du forhøre dig hos din forhandler eller kommune med henblik på en hensigtsmæssig bortskaffelse.

Bortskaffelse af det indbyggede genopladelige batteri

Tag det indbyggede genopladelige batteri ud, inden barbermaskinen kasseres. Sørg for, at batteriet bortskaffes på en officiel genbrugsstation, hvis en sådan forefindes. Adskil eller udskift ikke batteriet, så du kan bruge barbermaskinen igen. Dette kan forårsage brand eller elektrisk stød. Udskift det på et autoriseret servicecenter.

- Kobl elledningen fra barbermaskinen, når du tager batteriet ud.
- Udfør trin ① til ④, løft batteriet og fjern det derefter.

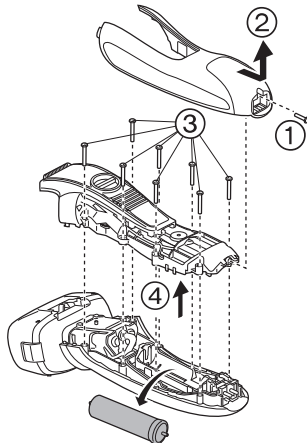

Specifikationer

Strømkilde	Se navnepladen på adapteren. (Automatisk spændingskonvertering)
Motorspænding	3,25 V DC
Opladningstid	1 time
Luftbåren akustisk støj	under barbering: 59 dB (A) re 1 pW under trimning: 64 dB (A) re 1 pW

GB

D

F

I

NL

E

DK

P

N

S

FIN

PL

CZ

SK

H

RO

TR

Obrigado por ter escolhido um aparelho de barbear Panasonic. Com a nossa tecnologia WET/DRY, pode usufruir do seu aparelho de barbear Panasonic a seco ou durante o duche, ou banho, e barbear-se de forma simples e suave. Por favor, leia todas as instruções antes de usar.

Importante

Este aparelho de barbear tem uma bateria recarregável incorporada. Não a lance no fogo, não aplique calor, nem a carregue, use ou deixe num ambiente com uma temperatura elevada.

Aviso

- Desligue o cabo de alimentação do aparelho de barbear antes de o lavar com água para evitar choques eléctricos.
- Não use nenhum cabo de alimentação ou transformador para além do indicado (RE7-59).
- Pare de usar quando verificar anomalias ou falhas.
- Introduza o transformador numa tomada onde não exista humidade e manuseie-o com as mãos secas.
- Nunca use o transformador na casa de banho ou no chuveiro.
- Não desmonte nem substitua a bateria por si próprio, de forma a poder usar novamente o aparelho de barbear. Tal poderá resultar em fogo ou choque eléctrico. Substitua-a num centro de serviço autorizado.
- Desligue o cabo de alimentação quando guardar o aparelho de barbear. Não dobre o cabo de alimentação nem o enrole à volta do aparelho de barbear.
- O cabo de alimentação não pode ser substituído. Se o cabo estiver danificado, deve deitar fora o transformador.

Atenção

- A lâmina exterior é muito delgada e pode ficar danificada se não for usada correctamente. Verifique se a lâmina não está danificada antes de usar o aparelho de barbear. Não use o aparelho de barbear se a lâmina estiver danificada, pois poderá provocar golpes na pele.
- Mantenha as duas lâminas interiores introduzidas. Se estiver introduzida apenas uma das lâminas interiores, o aparelho de barbear poderá ficar danificado.
- Se limpar o aparelho de barbear com água, não use água salgada nem água quente. Não imirja o aparelho de barbear em água durante muito tempo.
- Limpe o revestimento apenas com um pano macio ligeiramente embebido em água da torneira ou água um pouco ensaboada. Não utilize diluente, benzina, álcool ou outros químicos.
- Após utilização, guarde o aparelho de barbear num local com pouca humidade.
- Não lave a base para carregamento com água. **ES-RF41**
- Não guarde o aparelho de barbear em locais onde fique exposto à luz directa do Sol ou a outras fontes de calor.
- Segure no transformador quando o desligar da tomada de corrente. Se puxar pelo cabo de alimentação poderá danificá-lo.
- O aparelho de barbear não deve ser usado por outras pessoas. Tal poderia provocar uma infecção ou uma inflamação.

Finalidade

- Este aparelho de barbear molhado/a seco pode ser usado para barbear molhado com espuma de barbear ou para barbear a seco. Poderá usar este aparelho de barbear à prova de água no duche e lavá-lo em água. O símbolo seguinte é o símbolo de barbear molhado. O símbolo significa que a parte portátil pode ser usada no banho ou no duche.



- Barbeie-se com espuma durante pelo menos três semanas e note a diferença. É necessário algum tempo para se habituar ao aparelho de barbear Panasonic molhado/seco porque a sua pele e barba precisam de cerca de um mês para se ajustarem a qualquer novo método de barbear.
- O corpo deste aparelho de barbear tem um desempenho à prova de água de acordo com a norma "IPX7", e o transformador tem um desempenho à prova de água de acordo com a norma "IPX4".

► Notas

- Este produto foi concebido apenas para utilização doméstica.
- O aparelho não foi concebido para ser usado por pessoas (incluindo crianças) com reduzidas capacidades físicas, sensitivas ou mentais, ou com falta de experiência e conhecimento, a não ser que tenham recebido supervisão ou instrução relativa ao uso do aparelho por uma pessoa responsável pela sua segurança. As crianças deverão ser vigiadas para assegurar que não brincam com o aparelho.

Identificação das peças

- | | |
|---|---|
| A Tampa protectora | 8 Tomada do aparelho |
| B Parte externa | 9 Interruptor de funcionamento [0/1] |
| 1 Estrutura da lâmina | 10 Aparador |
| 2 Lâmina exterior do sistema | 11 Botão de trava do aparador |
| 3 Botões de libertação da lâmina exterior do sistema | 12 Punho do aparador |
| C Lâminas interiores | E Transformador (RE7-59) |
| D Corpo principal | 13 Cabo de alimentação |
| 4 Botões de libertação da estrutura da lâmina | 14 Ficha do aparelho |
| 5 Anel de trava | F Bolsa de viagem |
| 6 Luz de capacidade da bateria | G Pincel de limpeza |
| 7 Luz de indicação de carregamento | H Base para carregamento |
| | ES-RF41 |
| | I Instruções de Funcionamento |
| | J Cartão de Garantia |

Como usar o anel de trava

Use o anel de trava **[D 5]** para travar e destravar o interruptor de funcionamento **[D 9]**.

1. Gire o anel de trava **[D 5]** até ouvir um clique.



Destrave o interruptor de funcionamento:

Quando se for barbear, for lavar o aparelho de barbear ou for lubrificar o aparelho de barbear.



Trave o interruptor de funcionamento:

Quando for transportar o aparelho de barbear.

Carregamento

Carregar o aparelho de barbear

1 Introduza a ficha do aparelho [E14] no aparelho de barbear.

2 Ligue o transformador [E] a uma tomada de corrente.

- Desligue o aparelho de barbear antes de o colocar.
- O carregamento está concluído após aproximadamente 1 hora.

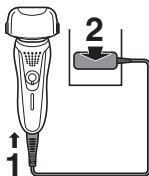

Não pode usar o aparelho de barbear enquanto este estiver a carregar a bateria.

Carregar com a base para carregamento ES-RF41

1. Introduza a ficha do aparelho [E14] na base para carregamento [G].
2. Coloque o aparelho de barbear na base para carregamento [G] e ligue o transformador [E] a uma tomada de corrente.

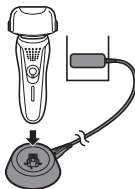

Compreender as luzes durante o carregamento

Durante o carregamento

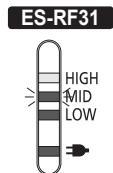
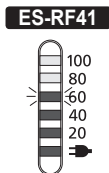

A luz de indicação de carregamento (➔) acende. O nível da luz de capacidade da bateria irá aumentar à medida que o carregamento avança.

Após completar o carregamento

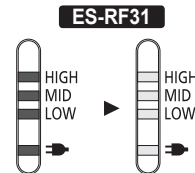
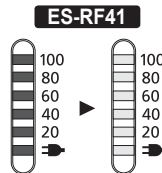

Todas as luzes de capacidade da bateria irão acender e, em seguida, apagar depois de decorridos 5 segundos.

- Se, depois de o carregamento estar concluído, LIGAR o interruptor de funcionamento com o aparelho de barbear ligado à corrente, todas as luzes de capacidade da bateria irão acender e, em seguida, apagar depois de decorridos 5 segundos. Isto significa que o aparelho de barbear está totalmente carregado.

- A temperatura ambiente recomendada para o carregamento é de 15-35 °C. O desempenho da bateria pode diminuir ou esta pode não carregar se sujeita a temperaturas extremamente baixas ou elevadas.
- A luz de indicação de carregamento (⇒) irá piscar quando ocorrer um problema com o carregamento.
- Quando carrega o aparelho de barbear pela primeira vez, ou quando não o usa há mais de 6 meses, a luz de indicação de carregamento (⇒) pode não acender. A luz acabará por acender se mantiver o aparelho em carregamento.

Barbear

Utilização do aparelho de barbear

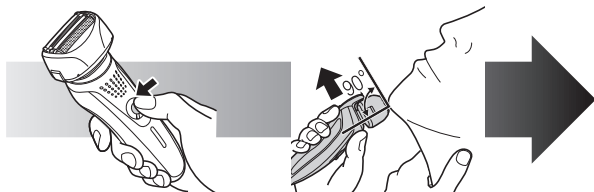

- 1** Gire o anel de trava [D⑤] e prima o interruptor de funcionamento [D⑨].
- 2** Segure o aparelho de barbear conforme ilustrado acima e barbeie.

Página 61

Sugestões para melhores resultados quando se barbear

Comece a barbear aplicando uma pressão suave sobre a face. Estique a pele com a mão livre e desloque o aparelho de barbear para a frente e para trás na direcção da barba. Pode aumentar ligeiramente a pressão conforme a pele se acostume a este aparelho de barbear. Se aplicar uma pressão excessiva não resulta uma barba mais escanhoadá.

Utilização do aparador

Prima o botão de trava do aparador [D⑪] e deslize o punho do aparador [D⑫] para cima. Coloque em ângulo recto em relação à pele e desloque para baixo para aparar as suas patilhas.



Comprender as luzes durante a utilização

Durante a utilização

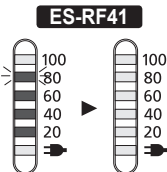

A quantidade aproximada de carga da bateria é indicada como 20 - 100 (%) e, em seguida, a luz apaga depois de decorridos 5 segundos.

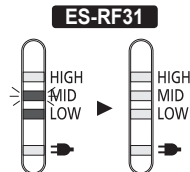

A quantidade aproximada de carga da bateria é indicada como LOW - HIGH e, em seguida, a luz apaga depois de decorridos 5 segundos.

Quando a carga da bateria for baixa

ES-RF41

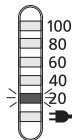

O valor "20%" pisca quando está a desligar o aparelho de barbear.

- Pode barbear 1 a 2 vezes após aparecer "20%". (Isto dependerá da utilização.)

- Uma carga total fornecerá energia suficiente para aproximadamente 21 barbas de 3 minutos cada.

ES-RF31

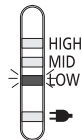

O valor "LOW" pisca quando está a desligar o aparelho de barbear.

- Pode barbear 1 a 2 vezes após aparecer "LOW". (Isto dependerá da utilização.)

Limpar

Limpeza do aparelho de barbear

1. Desligue o cabo de alimentação do aparelho de barbear.
2. Aplique sabonete e água à lâmina exterior.
3. Gire o anel de trava [D⑤] para destravar o interruptor de funcionamento [D⑨].
4. Ligue o aparelho de barbear.



5. Desligue o aparelho de barbear ao fim de 10-20 segundos.

6. Remova a parte externa [B] e ligue o aparelho de barbear.

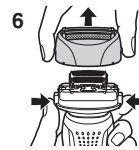

7. Limpe o aparelho de barbear e a parte externa [B] com água corrente.



8. Limpe quaisquer gotas de água com um pano seco.

9. Seque completamente a parte externa [B] e o aparelho de barbear.

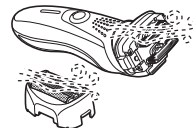

10. Introduza a parte externa [B] no aparelho de barbear.

Limpeza com o pincel

Limpe as lâminas interiores [C] utilizando o pincel curto deslocando-o na direcção (A).
Limpe a lâmina exterior do sistema [B②], o corpo do aparelho de barbear e o aparador [D⑩] utilizando o pincel comprido.

- Não mova o pincel curto na direcção (B) pois poderá danificar e embotar as lâminas interiores [C].
- Não use o pincel curto para limpar a lâmina exterior.

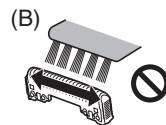
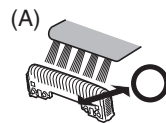

Manutenção

Substituição da lâmina exterior do sistema e das lâminas interiores

lâmina exterior do sistema	uma vez por ano
lâminas interiores	uma vez de 2 em 2 anos

► Substituição da lâmina exterior do sistema

1. Prima os botões de libertação da estrutura da lâmina [D 4] e levante a parte externa [E].
2. Prima os botões de libertação da lâmina exterior do sistema [B 3] e puxe para baixo a lâmina exterior do sistema [B 2].
3. Introduza a lâmina exterior do sistema [B 2] até ouvir um clique, tal como ilustrado.
 - Instale sempre a lâmina exterior do sistema [B 2] na direcção correcta.
 - Introduza sempre a lâmina exterior do sistema [B 2] na estrutura da lâmina [B 1] quando a instalar no aparelho de barbear.

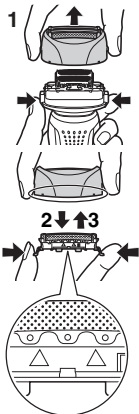

► Substituição das lâminas interiores

1. Prima os botões de libertação da estrutura da lâmina [D 4] e levante a parte externa [E].

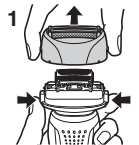

2. Remova as lâminas interiores [C], uma de cada vez.
 - Não toque nos bordos (partes metálicas) das lâminas interiores [C] para evitar lesões na sua mão.
3. Introduza as lâminas interiores [C], uma de cada vez, até ouvir um clique.

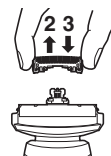

Resolução de Problemas

Os pêlos cortados voam para todo o lado.

- Pode melhorar esta situação se limpar sempre o aparelho depois de se barbear.
- Limpe as lâminas interiores com o pincel.
- Aplique óleo (opcional) depois de limpar o aparelho de barbear com água e de o deixar secar completamente.

A lâmina exterior do sistema fica quente.

- Aplique óleo (opcional).
- Substitua a lâmina exterior do sistema se esta estiver danificada ou deformada.

O tempo de funcionamento é curto mesmo após o carregamento.

- Quando o número de operações por carregamento começa a diminuir, isso significa que a bateria está a chegar ao fim da sua vida útil.
- Aplique óleo (opcional).

O odor libertado é cada vez mais intenso.

- Pode melhorar esta situação se limpar sempre o aparelho depois de se barbear.

Não se consegue barbear com a precisão anterior.

- Pode melhorar esta situação se limpar sempre o aparelho depois de se barbear.

- Substitua a lâmina exterior do sistema e/ou as lâminas interiores.

Vida útil esperada da lâmina exterior do sistema e das lâminas interiores.	Lâmina exterior do sistema	Aproximadamente 1 ano
	Lâminas interiores	Aproximadamente 2 anos

- Aplique óleo (opcional).

Não é possível colocar o o interruptor de funcionamento na posição OFF/ON.

- Destrua o interruptor de funcionamento.

O aparelho de barbear deixou de funcionar.

- A temperatura ambiente recomendada para a utilização é de 5-35 °C. O aparelho de barbear pode deixar de funcionar se estiver a ser usado num local com uma temperatura ambiente fora destes valores.
- A bateria chegou ao fim da sua vida útil.
- Uma vez que este é um modelo recarregável, não é possível usá-lo enquanto estiver ligado a uma tomada de corrente. Use-o com o transformador desligado depois de totalmente carregado.

Assistência

Contactos

Por favor, visite o sítio Web da Panasonic <http://panasonic.net>, ou contacte um centro de serviço autorizado (o endereço de contacto encontra-se no folheto de garantia Pan-Europeia), caso precise de informações ou se o aparelho de barbear ou cabo estiverem danificados.

Peças de reposição

Peças de reposição podem ser obtidas com o seu representante ou em um Centro de serviço.

Peças de reposição para ES-RF41/ES-RF31	Lâminas interiores e exteriores do sistema	WES9027
	Lâmina exterior do sistema	WES9167
	Lâminas interiores	WES9068
Óleo		WES0003

Vida útil esperada e substituição da bateria

- Aproximadamente 3 anos (a garantia é de 1 ano) quando carregada uma vez a cada duas semanas. É também possível concluir que a bateria chegou ao fim da sua vida útil quando o número de operações por carregamento total é demasiado reduzido. (A vida útil esperada da bateria irá diferir muito dependendo das condições de utilização, armazenamento, etc.)
- Contacte o fornecedor onde adquiriu o produto para substituir a bateria. Se substituir a bateria por si próprio pode provocar a diminuição do desempenho à prova de água do aparelho, o que pode resultar numa avaria.

Para protecção ambiental e reciclagem dos materiais

Este aparelho de barbear contém uma bateria de iões de lítio. Certifique-se de que a bateria é eliminada num local designado pelas autoridades, se tal existir no seu país.

Informações para Utilizadores referentes à Recolha e Eliminação de Equipamentos Velhos e Baterias.



Estes símbolos nos produtos, embalagens e documentos significam que os produtos eléctricos e electrónicos usados não podem ser misturados com os resíduos urbanos.



Para o tratamento apropriado, recuperação e reciclagem de produtos velhos e baterias usadas, solicitamos que os coloque em pontos de recolha próprios, de acordo com a Legislação Nacional e com as Directivas Europeias 2002/96/EC e 2006/66/EC. A eliminação correcta deste produto ajudará a poupar recursos valiosos e evitar quaisquer potenciais efeitos

negativos na saúde humana e no ambiente, os quais poderiam resultar de um tratamento incorrecto de Resíduos.

Para mais informações sobre a recolha e reciclagem de produtos velhos e baterias, por favor, contacte as autoridades locais responsáveis pela recolha de resíduos ou o ponto de venda onde o produto foi adquirido.

De acordo com a legislação nacional, podem ser aplicadas multas caso seja feita a eliminação incorrecta destes resíduos.

Para Utilizadores Não Particulares da União Europeia

Se pretender eliminar equipamentos eléctricos e electrónicos, por favor, contacte o seu Distribuidor ou Produtor para obter mais informações.

[Informação sobre a eliminação noutros países fora da União Europeia]

Estes símbolos são válidos, apenas, na União Europeia. Se pretender eliminar este produto contacte, por favor, as autoridades locais responsáveis pela recolha de resíduos ou o ponto de venda onde o produto foi adquirido e solicite informação sobre o método de eliminação correcto.

Eliminar a bateria recarregável incorporada

Remova a bateria recarregável incorporada antes de eliminar o aparelho de barbear. Certifique-se de que a bateria é eliminada num local definido para o efeito, se tal existir no seu país. Não desmonte nem substitua a bateria por si próprio de forma a poder usar novamente o aparelho de barbear. Tal poderá resultar em fogo ou choque eléctrico. Substitua-a num centro de serviço autorizado.

- Desligue o cabo de alimentação do aparelho de barbear quando estiver a remover a bateria.
- Execute os passos ① a ④ e levante a bateria, e depois retire-a.

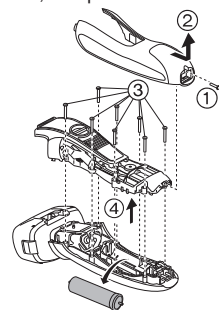

Especificações

Fonte de alimentação	Veja a placa identificativa no transformador. (Conversão automática de voltagem)
Voltagem do motor	3,25 V CC
Tempo de carregamento	1 hora
Ruído acústico aéreo	no modo de barbear: 59 (dB (A) re 1 pW) no modo de cortar patilhas: 64 (dB (A) re 1 pW)

Takk for at du velger en barbermaskin fra Panasonic. Med vår VÅT/TØRR-teknologi kan du bruke barbermaskinen fra Panasonic på tørr hud eller i dusjen eller badekaret for skånsom og enkel barbering. Les alle instruksjoner før bruk.

Viktig

Denne barbermaskinen har et innebygd oppladbart batteri. Ikke kast i ild, tilfør varme, lad, bruk eller forlat den i omgivelser med høy temperatur.

Advarsel

- Koble strømkabelen fra barbermaskinen før rengjøring i vann for å forhindre elektrisk støt.
- Ikke bruk en strømkabel eller adapter annet enn denne adapteren (RE7-59).
- Avslutt bruk når det oppstår noe unormalt eller funksjonsfeil.
- Kople adapteren inn i en stikkontakt på et sted uten fuktighet og behandle den med tørre hender.
- Bruk aldri adapteren på baderommet.
- Ikke ta fra hverandre eller erstatt batteriet for å kunne bruke barbermaskinen igjen. Dette kan forårsake brann eller elektrisk støt. Erstatt den på et autorisert serviceverksted.
- Kople fra strømkabelen når du skal oppbevare barbermaskinen. Ikke bøy strømkabelen eller vikle den rundt barbermaskinen.
- Strømkabelen kan ikke erstattes. Hvis kabelen er skadet bør adapteren kasseres.

Forsiktig

- Den ytre folien er veldig tynn og kan skades hvis ikke den brukes på riktig måte. Kontroller at folien ikke er skadet før du bruker barbermaskinen. Ikke bruk barbermaskinen hvis folien er ødelagt da du kan påføre deg kutt på huden.

- La begge innerbladene være innsatt. Hvis bare ett av innerbladene er innsatt, kan barbermaskinen bli skadet.
- Hvis du rengjør barbermaskinen med vann, ikke bruk saltvann eller varmt vann. Ikke legg barbermaskinen i vann lenge av gangen.
- Rengjør dekselet bare med en myk klut fuktet med vann fra springen eller såpevann. Ikke bruk tynner, lettbensin, alkohol eller andre kjemikalier.
- Oppbevar barbermaskinen på en plass med lav luftfuktighet etter bruk.
- Ikke vask ladestativet med vann. **ES-RF41**
- Ikke oppbevar barbermaskinen hvor den vil bli utsatt for direkte sollys eller andre varmekilder.
- Hold på adapteret når du trekker det ut fra stikkontakten. Hvis du drar i strømkabelen kan du skade den.
- Ikke del barbermaskinen med andre mennesker. Å gjøre dette kan føre til infeksjon eller betennelse.

Anvendelsesområde

- Denne Våt/Tørr barbermaskinen kan brukes til våt barbering med barberskum eller til tørr barbering. Du kan bruke den vanntette barbermaskinen i dusjen og rengjøre den med vann. Nedenfor er symbolet for Våt barbering. Dette symbolet betyr at den håndholdte delen kan brukes i badet eller dusjen.



- Spander våt barbering med skum på deg selv i minst tre uker og legg merke til forskjellen. Det tar litt tid å bli vant med din Panasonic Våt/Tørr barbermaskin, fordi huden og skjegget trenger omtrent en måned på å tilpasse seg til den nye barberingsmåten.

- Denne barbermaskinen har en vanntett utførelse som er i samsvar med "IPX7", og adapteren har en vanntett utførelse som er i samsvar med "IPX4".

► Notater

- Dette produktet er kun ment til husholdningsbruk.
- Dette apparatet er ikke beregnet for bruk av personer (inklusive barn) med reduserte fysiske, følelsesmessige eller mentale anlegg, eller med manglende erfaring og kunnskap, dersom de ikke får tilsyn eller veiledning angående bruk av apparatet av en person som er ansvarlig for deres sikkerhet. Barn bør ha tilsyn for å sikre at de ikke leker med apparatet.

Identifikasjon av deler

- | | |
|--|------------------------------------|
| A Beskyttelsesdeksel | B Apparathylse |
| B Ytterfolie | 9 Strømbryter [0/1] |
| 1 Folieramme | 10 Trimmer |
| 2 Systemets ytre folie | 11 Trimmerlåseknapp |
| 3 Utløserknapper for systemets ytre folie | 12 Trimmerhåndtak |
| C Innerblader | E Adapter (RE7-59) |
| D Hoveddel | 13 Strømkabel |
| 4 Utløserknapper for folieramme | 14 Apparatplugg |
| 5 Låsring | F Reiseveske |
| 6 Batterilampe | G Rensebørste |
| 7 Lampe for ladestatus | H Ladestativ ES-RF41 |
| | I Bruksanvisning |
| | J Garantikort |

Bruke låseringen

Bruk låseringen [**D** **5**] til å låse eller låse opp strømbryteren [**D** **9**].

1. Vri på låseringen [**D** **5**] til den klikker.



Lås opp strømbryteren:

Ved barbering, vask av barbermaskinen, smøring av barbermaskinen.



Lås strømbryteren:

Når barbermaskinen bæres.

Lading

A lade barbermaskinen

- 1** Sett apparatpluggen [**E** **14**] inn i barbermaskinen.
- 2** Plugg adapteren [**E**] inn i en stikkontakt.

- Slå barbermaskinen av før tilkopling.
- Opplading er ferdig etter ca. 1 time.

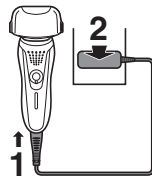

Du kan ikke bruke barbermaskinen mens den lader.

Opplading med ladestativet **ES-RF41**

1. Sett apparatpluggen **[E14]** inn i ladestativet **[H]**.
2. Plasser barbermaskinen på ladestativet **[H]** og plugg adapteren **[E]** inn i en stikkontakt.

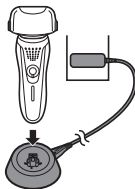

Avlesning av lampene under opplading

Under lading

ES-RF41

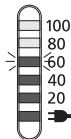

ES-RF31

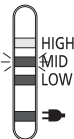

Lampen for ladestatus (➔) lyser.

Nivået på batterilampen vil øke under opplading.

Etter at ladingen er ferdig

ES-RF41

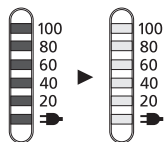

ES-RF31

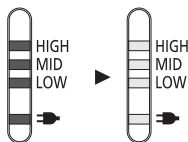

Alle batterilampene vil lyse opp og deretter slukke etter 5 sekunder.

- Etter opplading er ferdig, hvis du slår på strømbryteren med barbermaskinen pluggert inn vil alle batterilampene lyse opp og deretter slukke etter 5 sekunder. Dette viser at barbermaskinen er fulladet.
- Anbefalt omgivelsestemperatur for opplading er 15 - 35 °C. Batteriet kan få nedsatt ytelse eller vil kanskje ikke lade under veldig lave eller høye temperaturer.
- Lampen for ladestatus (➔) vil blinke når det er et problem med opplading.
- Ved opplading av barbermaskinen for første gang, eller når den ikke har vært i bruk på mer enn 6 måneder vil lampen for ladestatus (➔) kanskje ikke lyse. Den vil lyse etterhvert hvis tilkopleet.

Barbering

Å bruke barbermaskinen

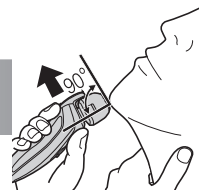

- 1 Vri på låseringen **[D5]** og trykk på strømbryteren **[D9]**.

[D9].

Side 69

- 2 Hold barbermaskinen som vist ovenfor og barber deg.

Tips for beste barberingsresultater

Start barberingen ved å trykke maskinen jevnt mot ansiktet. Strekk huden med den ledige hånden og beveg barbermaskinen frem og tilbake i skjegggets retning. Du kan øke trykket forsiktig etter hvert som huden blir vant med barbermaskinen. Overdreivet trykk gir ikke lettere barbering.

Å bruke trimmeren

Trykk på trimmerlåseknappen [D11] og skyv trimmerhåndtaket [D12] opp. Plasser det i rett vinkel mot huden og beveg nedover for å trimme kinnskjegget.

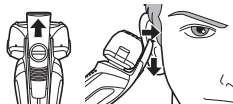

Avlesning av lampene under bruk

Under bruk

ES-RF41

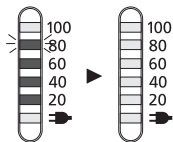

Omtrentlig batterinivå vises som 20 - 100 (%) og slukkes deretter etter 5 sekunder.

ES-RF31

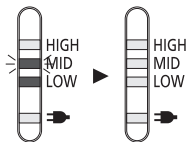

Omtrentlig batterinivå vises som LOW - HIGH og slukkes deretter etter 5 sekunder.

Når batterikapasiteten er lav

ES-RF41

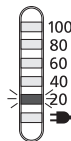

"20%" blinker når du skruv av barbermaskinen.

- Du kan barbere deg 1 til 2 ganger etter at "20%" vises. (Dette vil variere, avhengig av bruken.)

- En full lading gir nok strøm til ca. 21 barberinger á 3 minutter.

ES-RF31

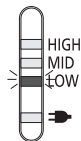

"LOW" blinker når du skruv av barbermaskinen.

- Du kan barbere deg 1 til 2 ganger etter at "LOW" vises. (Dette vil variere, avhengig av bruken.)

Rengjør

Å rengjøre barbermaskinen

1. Kople strømkabelen vekk fra barbermaskinen.
2. Påfør litt håndsåpe og vann på ytterfolien.
3. Vri på låseringen [D5] for å låse opp strømbryteren [D9].
4. Slå barbermaskinen på.



5. Slå barbermaskinen av etter 10-20 sekunder.

6. Fjern ytterfolien [B], og slå barbermaskinen på.

7. Rengjør barbermaskinen og ytterfolien [B] med rennende vann.

8. Tørk av eventuelle vandrdåper med en tørr klut.

9. Tørk ytterfolien [B] og barbermaskinen godt.

10. Monter ytterfolien [B] på barbermaskinen.

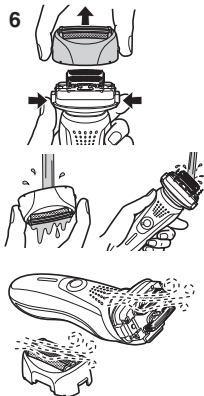

Rengjøring med børste

Rengjør innerbladene [C] med den korte børsten ved å bevege den i retning (A).

Rengjør systemets ytre folie [B②], barbermaskinen og trimmeren [D⑩] med den lange børsten.

• Ikke beveg den korte børsten i retning (B), da det vil skade innerbladene [C] og påvirke skarpheten.

• Ikke bruk den korte børsten til å rengjøre den ytre folien.

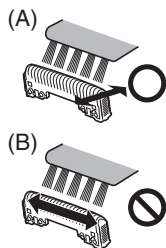

Vedlikehold

Bytte systemets ytterfolie og de indre bladene

systemets ytre folie	en gang i året
innerblad	en gang hver annet år

► Bytte systemets ytre folie

1. Trykk på utløserknappene for folierammen [D④] og løft ytterfolien [B] oppover.
2. Trykk på utløserknappene for systemets ytre folie [B③] og trekk systemets ytre folie [B②] ned.
3. Sett inn systemets ytre folie [B②] til den klikker på plass som vist i illustrasjonen.
 - Fest alltid systemets ytre folie [B②] i riktig retning.
 - Sett alltid systemets ytre folie [B②] inn i folierammen [B①] når du fester den til barbermaskinen.

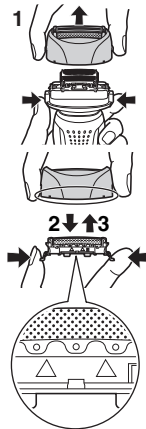

► Bytte de indre bladene

1. Trykk på utløserknappene for folierammen [D④] og løft ytterfolien [B] oppover.

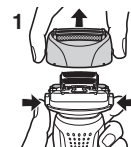

- Fjern innerbladene [C], ett om gangen.
 - Ikke berør kantene (metaldeler) på innerbladene [C], for å unngå å skade hånden.
- Sett inn innerbladene [C], ett av gangen som vist, til de klikker.

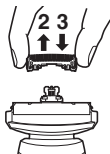

Feilsøking

Trimmede hår flyr overalt.

- Dette kan forbedres ved å rengjøre etter hver barbering.
- Rengjør innerbladene med børsten.
- Påfør olje (valgfritt) etter rengjøring med vann og la den tørke fullstendig.

Systemets ytre folie blir varm.

- Påfør olje (valgfritt).
- Bytt ut systemets ytre folie dersom det er skadet eller deformert.

Driftstid er kort selv etter lading.

- Når antall bruk per lading reduseres nærmer batteriet seg slutten av sin levetid.
- Påfør olje (valgfritt).

Lukten blir sterkere.

- Dette kan forbedres ved å rengjøre etter hver barbering.

Du får ikke en like god barbering som før.

- Dette kan forbedres ved å rengjøre etter hver barbering.
- Bytt ut systemet ytre folie og/eller innerblader.

Forventet levetid på systemets ytre folie og innerblader.	Systemets ytre folie	Cirka 1 år
	Innerblader	Cirka 2 år

- Påfør olje (valgfritt).

Strømbryteren kan ikke skrus AV/PÅ.

- Lås opp strømbryteren.

Barbermaskinen sluttet å virke.

- Anbefalt omgivelsestemperatur for bruk er 5 - 35 °C. Barbermaskinen vil kanskje stoppe å virke når omgivelsestemperaturen er utenfor anbefalt område.
- Batteriet har nådd slutten av sin levetid.
- Siden dette er en oppladbar modell kan den ikke brukes mens den er tilkoplest til en stikkontakt. Bruk med adapteren frakoplest når den er fulladet.

Service

Kontakt

Dersom du vil ha mer informasjon, eller dersom barbermaskinen eller kablet blir ødelagt, se Panasonics nettside <http://panasonic.net>, eller kontakt et autorisert verksted (du finner telefonnummer i heftet som inneholder garantiinformasjon for Europa).

Reservedeler

Reservedeler fås hos forhandleren eller et serviceverksted.

Reservedeler for ES-RF41/ES-RF31	Systemets ytterfolie og indre blader	WES9027
	Systemets ytre folie	WES9167
	Innerblader	WES9068
Olje		WES0003

Forventet levetid på, og utbytting av batteriet

- Cirka 3 år (garantien gjelder i 1 år) ved opplading cirka annenhver uke. Batteriet kan også regnes som ved slutten av sin levetid når antall bruk per lading blir veldig lavt. (Forventet levetid på batteriet vil variere avhengig av bruksforhold, oppbevaring osv.)
- Kontakt forhandleren der du kjøpte produktet for utbytting av batteriet. Hvis du bytter ut batteriet selv kan det føre til nedsatt virkeevne av den vanntette utførelsen, som kan føre til funksjonsfeil.

Miljøvern og gjenbruk av materialer

Denne barbermaskinen inneholder et litiumion-batteri. Vennligst sørg for at batteriet kasseres på et offentlig godkjent sted, hvis dette finnes i ditt land.

Brukerinformasjon om innsamling og håndtering av gammelt utstyr og brukte batterier



Slike symboler på produkter, emballasje, og/eller på medfølgende dokumenter betyr at brukte elektriske/elektroniske produkter og batterier ikke må blandes med vanlig husholdningsavfall.



For riktig håndtering og gjenvinning av gamle produkter og brukte batterier, vennligst lever dem til anvendelige innsamlingssteder, i samsvar med nasjonal lovgivning og direktivene 2002/96/EC og 2006/66/EC.

Ved riktig håndtering av disse produktene og batteriene, hjelper du til med å spare verdifulle ressurser og forhindre potensielle negative effekter på menneskers

helse og miljøet, som ellers kan oppstå ved uriktig avfallshåndtering. For mer informasjon om innsamling og gjenvinning av gamle produkter og batterier, vennligst ta kontakt med kommunen, ditt renovasjonsselskap eller stedet der du kjøpte gjenstandene. Ukorrekt håndtering av dette avfallet kan medføre straffansvar, i overensstemmelse med nasjonal lovgivning.

For forretningsdrivende brukere i EU

Dersom du ønsker å kaste elektrisk og elektronisk utstyr, vennligst ta kontakt med din forhandler eller leverandør for videre informasjon.

[Informasjon om håndtering i land utenfor EU]

Disse symbolene gjelder bare innenfor EU. Ønsker du å kaste slike gjenstander, vennligst kontakt dine lokale myndigheter eller forhandler og spør etter riktig fremgangsmåte for håndtering.

Kassering av det innebygde, oppladbare batteriet

Ta ut det innebygde, oppladbare batteriet før du kaster barbermaskinen. Vennligst sørg for at batteriet kastes på en offentlig oppnevnt plass hvis dette finnes. Ikke demonter eller bytt batteriet slik at du kan bruke barbermaskinen på nytt. Dette kan forårsake brann eller elektrisk støt. Bytt det ved et autorisert serviceverksted.

- Kople strømkabelen fra barbermaskinen når du skal ta ut batteriet.
- Utfør trinn ① til ④ og løft opp batteriet, deretter fjerner du det.

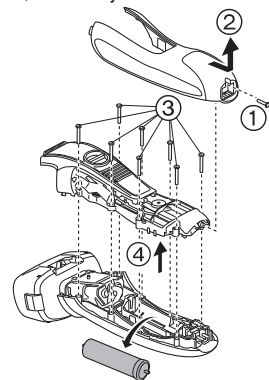

Spesifikasjoner

Strømkilde	Se merkeplaten på adapteren. (Automatisk spenningsomformer)
Motorspenning	3,25 V DC
Ladetid	1 time
Luftbåren akustisk støy	Under barbering: 59 dB (A) re 1 pW Under trimming: 64 dB (A) re 1 pW

Tack för att du har köpt en Panasonic rakapparat. Tack vare vår WET/DRY-teknik kan du använda Panasonic rakapparat torr eller i duschen eller badet för en skonsam och enkel rakning. Läs alla instruktioner före användning.

Viktigt

Den här rakapparaten har ett inbyggt laddbart batteri. Kasta inte in det i öppen eld, utsätt det inte för värme och ladda inte upp det, använd det eller förvara det i en miljö med hög temperatur.

Varning

- För att förhindra elektriska stötar ska du koppla loss nätkabeln från rakapparaten före rengöring i vatten.
- Använd inte någon annan nätkabel eller adapter än denna adapter (RE7-59).
- Avbryt användningen om något onormalt inträffar eller om apparaten fungerar bristfälligt.
- Sätt i adaptern med torra händer i ett vanligt nätuttag fritt från fukt.
- Använd inte adaptern i bad- eller duschrum.
- Ta inte isår och byt inte batteriet för att använda rakapparaten på nytt. Detta kan orsaka en brand eller en elektrisk stöt. Låt ett auktoriserat serviceställe byta det.
- När du tänker lagra rakapparaten ska du koppla loss nätkabeln. Böj inte nätkabeln och linda den inte runt apparaten.
- Strömförsörjningskabeln kan inte bytas ut. Om kabeln är skadad, bör adaptern kasseras.

Obs!

- Ytterbladsenheten är mycket tunn och kan skadas om du inte använder den på rätt sätt. Kontrollera att bladet inte är skadat innan du använder rakapparaten. Om bladet är skadat ska du inte använda apparaten eftersom du annars riskerar att skada huden.

- Låta båda innerbladen sitta i. Om endast ett av innerbladen är isatt kan apparaten skadas.
- Använd aldrig saltvatten eller varmt vatten för att rengöra rakapparaten. Dränk inte rakapparaten i vatten under långa perioder.
- Rengör endast höljet med en mjuk trasa som har fuktats lätt med kranvatten eller en blandning av kranvatten och rengöringsmedel. Använd inte thinner, bensin, alkohol eller andra kemikalier.
- Förvara rakapparaten på en plats med låg luftfuktighet efter användning.
- Tvätta inte laddningsenheten med vatten. **ES-RF41**
- Förvara inte rakapparaten på platser där den utsätts för direkt solljus eller andra värmekällor.
- När du vill koppla loss adaptern från nättutaget ska du fatta adaptern och dra ut den. Om du rycker i nätkabeln kan den skadas.
- Dela inte rakapparat med andra personer. Det kan leda till infektioner eller inflammationer.

Avsedd användning

- Denna Wet/Dry rakapparat kan användas för våt eller torr rakning, dvs med eller utan raklödder. Den är vattentät och kan alltså användas i duschen och rengöras i vatten. Här nedan visas symbolen för Wet shaver (våtrakapparat). Symbolen innebär att den handhållna delen kan användas i badet eller duschen.



- Prova våtrakning med raklödder under minst tre veckor. Du kommer snart att märka skillnaden. Det kommer att ta lite tid tills du vänjer dig vid din Wet/Dry rakapparat, eftersom huden och skägget behöver ca en månad för att anpassa sig till den nya rakningsmetoden.

- Rakapparaten är vattentät i enlighet med "IPX7", och adaptern är vattentät i enlighet med "IPX4".

► OBS!

- Denna produkt är endast avsedd för användning i hemmet.
- Denna apparat får inte användas av personer (inklusive barn) med reducerade fysiska, sensoriska eller psykiska färdigheter, eller utan erfarenhet och kunskap, utan övervakning eller instruktioner om användningen av apparaten av en person som är ansvarig för deras säkerhet. Barn ska övervakas för att försäkra att de inte leker med apparaten.

Beskrivning av delarna

- | | |
|------------------------------------|--|
| A Skyddshuv | B Apparatens uttag |
| B Ytterbladsdel | 9 Strömbrytare [0/1] |
| ① Bladram | 10 Trimmer |
| ② Ytterbladsenhet | 11 Trimmerns låsknapp |
| ③ Spärrknappar för ytterbladsenhet | 12 Trimmerhandtag |
| C Innerblad | E Adapter (RE7-59) |
| D Huvudenhet | ⑬ Nätkabel |
| ④ Frigöringsknappar för bladram | ⑭ Apparatens kontakt |
| ⑤ Låsring | F Resefodral |
| ⑥ Batterinivålampa | G Rengöringsborste |
| ⑦ Laddningslampa | H Laddningsenhet ES-RF41 |
| | I Bruksanvisning |
| | J Garantikort |

Använda låsringen

Använd låsringen **[D 5]** för att låsa eller låsa upp strömbrytaren **[D 9]**.

1. Vrid låsringen **[D 5]** till dess att det knäpper till.



Lås upp strömbrytaren:

Vid rakning, rengöring av rakapparaten, smörjning av rakapparaten.



Lås strömbrytaren:

När rakapparaten bärs.

Laddning

Ladda rakapparaten

- 1** Sätt i apparatens kontakt **[E 14]** i rakapparaten.
- 2** Sätt i adaptern **[E]** i ett nätuttag.

- Stäng av rakapparaten innan du sätter in den.
- Laddningen tar cirka 1 timme.

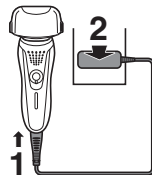

Du kan inte använda rakapparaten under laddning.

Ladda med laddningsenheten **ES-RF41**

1. Sätt i apparatens kontakt **[E 14]** i laddningsenheten **[H]**.
2. Placera rakapparaten i laddningsenheten **[H]** och anslut adaptern **[E]** till ett nätuttag.

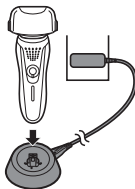

Lampor vid laddning

Under pågående laddning

ES-RF41

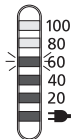

ES-RF31

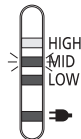

Laddningslampan (➡) lyser.

Nivån för batterinivålampan ökar i takt med att laddningsnivån ökar.

När laddningen är klar

ES-RF41

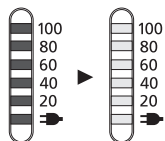

ES-RF31

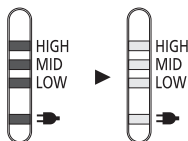

Alla batterinivålampor tänds och släcks sedan efter 5 sekunder.

- Efter det att laddningen är klar, om strömbrytaren vrids till PÅ med rakapparaten ansluten kommer batterinivålamporna att tändas och släcks sedan efter 5 sekunder. Detta visar att rakapparaten är fulladdad.
- Rekommenderad omgivningstemperatur vid laddning är 15-35 °C. Batteriladdningen kan fungera sämre eller inte alls i extremt låga eller höga temperaturer.
- Laddningslampan (➡) blinkar när det uppstår problem med laddningen.
- När du laddar rakapparaten för första gången eller när den inte har använts på mer än 6 månader kanske inte laddningslampan (➡) lyser. Om rakapparaten förblir ansluten tänds lampan till slut.

Rakning

Använda rakapparaten

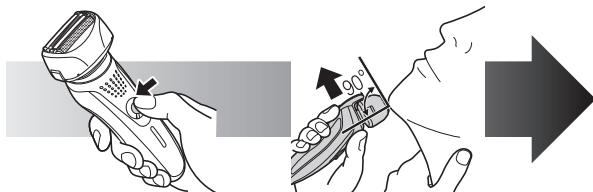

- 1** Vrid låsringen **[D 5]** och tryck på strömbrytaren
- 2** Håll rakapparaten enligt bilden ovan och raka dig.

[D 9].

Sid 76

Tips för bästa rakresultat

Börja raka dig genom att trycka försiktigt mot ansiktet. Sträck huden med den fria handen och för rakapparaten fram och tillbaka i skäggväxtens riktning. När huden vänjer sig vid rakapparaten kan du börja trycka hårdare. Rakningen blir dock inte effektivare om du trycker onödigt hårt.

Använda trimmern

Tryck på trimmerns låsknapp [D11] och skjut upp trimmerhandtaget [D12]. Håll trimmern i en rät vinkel mot huden och för den nedåt för att trimma polisongerna.

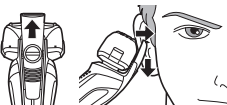

Lampor vid användning

Under användning

ES-RF41

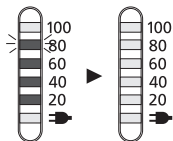

Ungefärlig batteriladdning visas som 20–100 (%) och stängs sedan av efter 5 sekunder.

ES-RF31

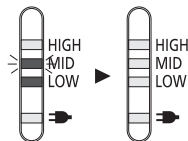

Ungefärlig batteriladdning visas som LOW–HIGH (låg–hög) och stängs sedan av efter 5 sekunder.

När batterikapaciteten är låg

ES-RF41

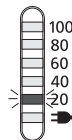

"20%" blinkar när man stänger av rakapparaten.

• Efter att "20%" visas kan du raka dig 1 till 2 gånger. (Detta kan variera beroende på hur du använder apparaten.)

• En hel uppladdning räcker till c:a 21 rakningar på 3 minuter.

ES-RF31

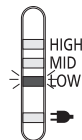

"LOW" blinkar när man stänger av rakapparaten.

• Efter att "LOW" visas kan du raka dig 1 till 2 gånger. (Detta kan variera beroende på hur du använder apparaten.)

Rengör

Rengöra rakapparaten

1. Koppla ur nätkabeln från rakapparaten.
2. Applicera lite tvål och vatten på ytterbladsenheten.
3. Vrid låsringen [D5] för att låsa upp strömbrytaren [D9].
4. Sätt på rakapparaten.



5. Stäng av rakapparaten efter 10-20 sekunder.

6. Avlägsna ytterbladsdelen [B] och sätt på rakapparaten.

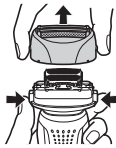

7. Rengör rakapparaten och ytterbladsdelen [B] under rinnande vatten.



8. Torka av eventuella vattendroppar med en torr trasa.

9. Torka ytterbladsdelen [B] och rakapparaten helt.

10. Sätt på ytterbladsdelen [B] på rakapparaten.

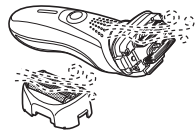

Rengöring med borsten

Rengör innerbladen [C] med den korta borsten genom att röra den i riktning (A).

Rengör ytterbladsenheten [B②], rakapparaten kropp och trimmern [D⑩] med den långa borsten.

- Rör inte den korta borsten i riktning (B) eftersom detta skadar innerbladen [C] och försämrar deras skärpa.
- Använd inte den korta borsten för att rengöra ytterbladen.

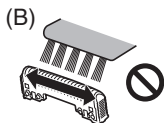
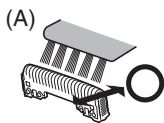

Underhåll

Byta ytterbladsenheten och innerbladen

ytterbladsenhet	en gång per år
innerblad	en gång vartannat år

► Byta ytterbladsenheten

1. Tryck in frigöringsknapparna för bladram [D④] och lyft upp ytterbladsdelen [B].
2. Tryck på spärrknapparna för ytterbladsenheten [B③] och dra ner ytterbladsenheten [B②].
3. Sätt i ytterbladsenheten [B②] tills det klickar, enligt bilden.
 - Fäst alltid ytterbladsenheten [B②] i rätt riktning.
 - Sätt alltid i ytterbladsenheten [B②] i bladramen [B①] när du fäster den vid rakapparaten.

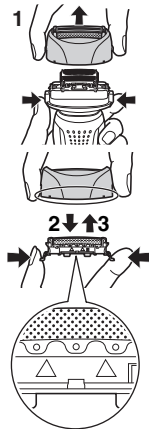

► Byta innerbladen

1. Tryck in frigöringsknapparna för bladram [D④] och lyft upp ytterbladsdelen [B].



- Ta bort ett innerblad [🌀] i taget.
 - Vidrör inte innerbladens [🌀] kanter (metalldelar) eftersom du då kan skada handen.
- Sätt i ett innerblad [🌀] i taget tills de klickar på plats.

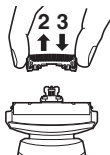

Felsökning

Borttrimmade hårstrån virvlar runt.

- Detta kan undvikas genom att man rengör apparaten efter varje rakning.
- Rengör innerbladen med borsten.
- Smörj in med olja (tillval) efter rengöring med vatten och låt torka ordentligt.

Ytterbladsenheten blir varm.

- Smörj med olja (tillval).
- Byt ytterbladsenheten om den är skadad eller deformerad.

Driftstiden är kort, även efter laddning.

- När antalet rakningar per laddning blir färre börjar batteriet att närma sig slutet av livslängden.
- Smörj med olja (tillval).

Rakapparaten luktar kraftigt.

- Detta kan undvikas genom att man rengör apparaten efter varje rakning.

Rakningen blir inte lika nära som tidigare.

- Detta kan undvikas genom att man rengör apparaten efter varje rakning.
- Byt ut ytterbladsenheten och/eller innerbladen.

Förväntad livslängd för ytterbladsenhet och innerblad.	Ytterbladsenhet	Cirka 1 år
	Innerblad	Cirka 2 år

- Smörj med olja (tillval).

Strömbrytaren går inte att slå AV/PÅ.

- Lås upp strömbrytaren.

Rakapparaten slutar att fungera.

- Rekommenderad omgivningstemperatur vid användning är 5-35 °C. Rakapparaten kan sluta att fungera vid temperaturer som ligger utanför det rekommenderade temperaturintervallet.
- Batteriet har nått slutet av sin livslängd.
- Eftersom detta är en modell med laddbara batterier, kan den inte användas när den är ansluten till ett nätuttag. Använd med adaptern fränkopplad efter fullständig uppladdning.

Service

Kontakt

Var god besök Panasonic hemsida <http://panasonic.net> eller kontakta en auktoriserad serviceverkstad (du hittar kontaktinformation i den paneuropeiska garantisedel) om du behöver information eller om rakapparaten eller kabeln skadas.

Utbytbara delar

Utbytbara delar kan inhandlas hos din återförsäljare eller servicecenter.

Utbytbara delar för ES-RF41/ES-RF31	Ytterbladsenhet och innerbladen	WES9027
	Ytterbladsenhet	WES9167
	Innerblad	WES9068
Olja		WES0003

Förväntad livslängd hos och byte av batteri

- Cirka 3 år (garantitid 1 år) med laddning med 2 veckors mellanrum. Batteriet kan också anses ha nått slutet av sin livslängd när antalet rakningar per fullständig laddning blir extremt litet. (Batteriets förväntade livslängd varierar kraftigt beroende på användningsförhållanden, förvaring etc.)
- Kontakta återförsäljaren där du köpte produkten vid batteribyte. Om du byter batteriet på egen hand kan rakapparaten's vattentäta egenskaper försämrats, vilket i sin tur kan leda till att rakapparaten slutar att fungera.

Miljöskydd och återvinningsbara material

Denna rakapparat har ett litiumjonbatteri.
Var noga med att avyttra batteriet på en för ändamålet avsedd plats, om sådan finns i landet där du bor.

Information för användare om hopsamling och avfallshantering av gammalt material och använda batterier



Dessa symboler på produkter, förpackningar och/eller medföljande dokument betyder att man inte ska blanda elektriska och elektroniska produkter eller batterier med vanliga hushållssopor.

För att gamla produkter och använda batterier ska hanteras och återvinnas på rätt sätt ska man ta dem till passande uppsamlingsställe i enlighet med nationella bestämmelser och direktiven 2002/96/EC och 2006/66/EC.



När du kasserar dessa produkter och batterier på rätt sätt hjälper du till att spara på värdefulla resurser och

förebygga en potentiell negativ inverkan på människors hälsa och på miljön som annars skulle kunna uppstå p.g.a. otillbörlig avfallshantering.

För mer information om uppsamling och återvinning av gamla produkter och batterier, var god kontakta din kommun, din avfallshanterare eller det försäljningsställe där du köpte din artikel. Olämplig avfallshantering kan beläggas med straff i enlighet med nationella bestämmelser.

För affärsanvändare inom den Europeiska Unionen

Om du vill kassera elektrisk eller elektronisk utrustning, var god kontakta din återförsäljare eller leverantör för ytterligare information.

[Information om avfallshantering i länder utanför den Europeiska unionen]

Dessa symboler är endast giltiga inom den Europeiska Unionen. Om du vill kassera dessa föremål, var god kontakta dina lokala myndigheter eller din lokala återförsäljare och fråga efter rätt metod för avfallshantering.

Avfallshantering av det inbyggda laddbara batteriet

Ta ur det inbyggda laddbara batteriet innan du kastar rakapparaten. Se till att batteriet avyttras på en för ändamålet avsedd plats, om sådan finns. Ta inte isär och byt inte batteriet för att använda rakapparaten på nytt. Detta kan orsaka en brand eller en elektrisk stöt. Låt ett auktoriserat serviceställe byta det.

- Koppla ur nätkabeln från rakapparaten när du ska ta bort batteriet.
- Genomför steg ① till ④, lyft batteriet och avlägsna det.

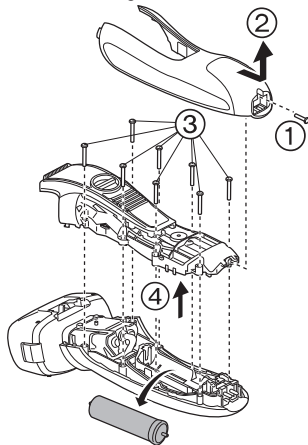

Specifikationer

Driftspänning	Se adaptorns märkplåt. (automatisk spänningskonvertering)
Motorspänning	3,25 V likström
Laddningstid	1 timme
Luftburet akustiskt buller	I rakningsläge: 59 (dB (A) re 1 pW) I trimmerläge: 64 (dB (A) re 1 pW)

Kiitos, että valitsit Panasonic-partakoneen. Voit käyttää Panasonic-partakonetta MÄRKÄ/KUIVA-tekniikkamme ansiosta kuiva-ajoon tai hellävaraiseen ja helppoon ajoon suihkussa tai kylvyssä. Lue kaikki ohjeet ennen käyttöönottoa.

Tärkeää

Tässä partakoneessa on sisäänrakennettu ladattava akku. Älä heitä akkua tulentai lämmitä sitä, äläkä lataa tai käytä sitä korkeassa lämpötilassa tai jätä ympäristöön, jossa on korkea lämpötila.

Varoitus

- Irrota partakoneen sähköjohto ennen vedessä puhdistusta sähköiskujen välttämiseksi.
- Älä käytä muuta sähköjohtoa tai muuta muuntajaa kuin tätä muuntajaa (RE7–59).
- Lopeta käyttö, jos laitteen toiminnassa esiintyy häiriöitä tai muuta normaalista poikkeavaa.
- Kytke verkkolaite sähköpistokkeeseen, joka sijaitsee kuivassa paikassa. Huolehdi, että myös kätesi ovat kuivat.
- Älä koskaan käytä muuntajaa kylpy- tai suihkuhuoneessa.
- Älä yritä pidentää partakoneen käyttöikää purkamalla tai vaihtamalla akun itse. Tämä saattaa aiheuttaa tulipalon tai sähköiskun. Akku tulee vaihtaa valtuutetussa huoltopisteessä.
- Irrota partakoneen sähköjohto säilytyksen ajaksi. Älä taita sähköjohtoa tai kierrä sitä partakoneen ympäri.
- Sähköjohtoa ei voi vaihtaa. Jos johto on vioittunut, muuntaja tulee poistaa käytöstä.

Huomio

- Virheellinen käyttö voi vahingoittaa koneen ohutta teräverkkoa. Tarkista ennen partakoneen käyttöä, että verkko on ehjä. Älä käytä partakonetta, jos teräverkko on vahingoittunut, sillä ihoosi voi tulla haavaumia.

- Pidä molemmat leikkuuterät kiinnitettyinä. Partakone saattaa vahingoittua, jos vain toinen leikkuuterä on kiinnitettyinä.
- Jos puhdistat partakoneen vedellä, älä käytä merivettä tai kiehuva vettä. Älä upota partakonetta veteen pitkäksi ajaksi.
- Puhdista laitteen kotelo vain kevyesti saippuavedellä tai vesijohtovedellä kostutetulla pehmeällä kankaalla. Älä käytä tinneriä, bensiiniä, alkoholia tai muita kemikaaleja.
- Säilytä partakone käytön jälkeen paikassa, jossa on alhainen kosteus.
- Älä pese lataustelinettä vedellä. **ES-RF41**
- Älä säilytä partakonetta paikassa, jossa se altistuu suoralle auringonvalolle tai muille lämmön lähteille.
- Irrota johto pistorasiasta ottamalla kiinni sähköjohdon pistokkeesta. Jos vedät virtajohdosta, se voi vahingoittua.
- Älä jaa partakonettasi muiden ihmisten kanssa. Se saattaa aiheuttaa infektion tai tulehduksen.

Käyttötarkoitus

- Tätä partakonetta voi käyttää sekä märkä- että kuiva-ajoon. Vesitiivistä partakonetta voi käyttää suihkussa, ja sen voi puhdistaa vedellä. Alla oleva merkki osoittaa, että partakone sopii märkäajoon. Koneen kädessä pidettävää osaa voi käyttää kylvyssä tai suihkussa.



- Huomaat eron viimeistään kolmen viikon märkäajon jälkeen. Ihoi ja partasi sopeutuu noin kuuksaudessa märkä- ja kuiva-ajoon Panasonicin partakoneella.
- Tämä partakone on vedenpitävä kotelointiluokan "IPX7" mukaisesti, ja muuntaja on vedenpitävä kotelointiluokan "IPX4" mukaisesti.

► Huomautuksia

- Tämä tuote on tarkoitettu vain kotitalouskäyttöön.
- Laitetta ei ole tarkoitettu henkilöille (lapset mukaan lukien), joiden fyysiset kyvyt, aistit tai henkiset kyvyt ovat heikentyneet tai jotka eivät osaa käyttää laitetta, paitsi jos heidän turvallisuudestaan vastaava henkilö on heitä siihen ohjannut. Lapsia pitää valvoa, jotta he eivät pääse leikkimään laitteella.

Koneen osat

- | | |
|---|--------------------------------------|
| A Suojus | 9 Käyttökytkin [0/1] |
| B Teräverkko-osa | 10 Trimmeri |
| 1 Teräverkon kehys | 11 Trimmerin lukituspainike |
| 2 Teräverkko | 12 Trimmerin kahva |
| 3 Teräverkon avauspainike | E Muuntaja (RE7–59) |
| C Leikkuuterät | 13 Sähköjohto |
| D Runko-osa | 14 Laitteen pistoke |
| 4 Verkkokehysten avauspainikkeet | F Kuljetuspussi |
| 5 Lukitusrengas | G Puhdistusharja |
| 6 Akun varauksen merkkivalo | H Latausteline ES-RF41 |
| 7 Latauksen tilan merkkivalo | I Käyttöohjeet |
| 8 Laitteen pistorasia | J Takuukortti |

Lukitusrenkaan käyttö

Lukitse tai vapauta käyttökytkin [**D**9] lukitusrenkaan [**D**5] avulla.

1. Käännä lukitusrengasta [**D**5] kunnes kuuluu napsahdus.



Vapauta käyttökytkin:

Kun ajat partaa tai peset tai öljyt partakonetta.



Lukitse käyttökytkin:

Kun kuljetat partakonetta.

Lataus

Partakoneen lataus

- 1 Kytke laitteen pistoke [**E**14] partakoneeseen.
- 2 Kytke muuntajan [**E**] pistoke pistorasiaan.

- Sammuta partakone ennen kiinnittämistä.
- Lataus on valmis noin 1 tunnin kuluttua.

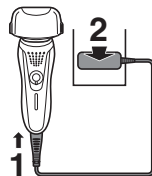

Et voi käyttää partakonetta silloin, kun se on latauksessa.

Lataaminen lataustelineessä **ES-RF41**

1. Kytke laitteen pistoke [**E**14] lataustelineeseen [**H**].
2. Aseta partakone lataustelineeseen [**H**] ja kytke muuntajan [**E**] pistoke pistorasiaan.

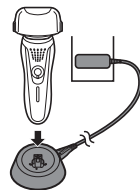

Lampujen merkitykset ladattaessa

Latauksen aikana

ES-RF41

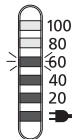

ES-RF31

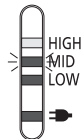

Latauksen tilan merkkivalo (→) palaa.

Akun varauksen merkkivalon taso nousee latauksen edistyessä.

Latauksen päätyttyä

ES-RF41

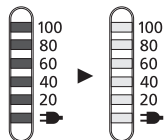

ES-RF31

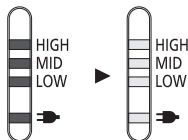

Kaikki akun varauksen merkkivalot syttyvät ja sammuvat 5 sekunnin kuluttua.

- Kun lataus on valmis, ja käyttökytkin käännetään ON-tilaan partakoneen ollessa virtaan liitettynä, kaikki akun varauksen merkkivalot syttyvät ja sammuvat 5 sekunnin kuluttua. Tämä osoittaa, että partakone on täyteen ladattu.
- Suositeltava latauslämpötila on 15–35 °C. Akun toiminta voi heikentyä tai se ei ehkä lataudu äärimmäisen matalissa tai korkeissa lämpötiloissa.

- Latauksen tilan merkkivalo (→) vilkkuu, jos latauksessa on ongelma.
- Jos lataat partakonetta ensimmäistä kertaa tai sitä ei ole käytetty yli 6 kuukauteen, latauksen tilan merkkivalo (→) ei ehkä pala. Se alkaa palamaan lopulta, jos laite pidetään kytkettynä.

Parranajo

Partakoneen käyttö

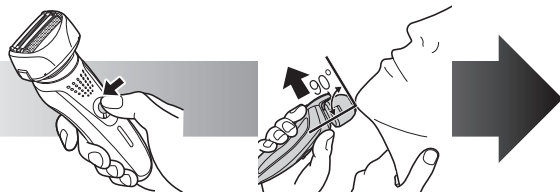

1 Käännä lukitusrengasta [D 5] ja paina käyttökytkintä [D 9].

Sivu 84

2 Pitele partakonetta kuvassa osoitetulla tavalla ja aja partasi.

Vinkejä parhaiden parranajotulosten saavuttamiseksi

Kun aloitat parranajon, paina ihoa vain kevyesti partakoneella. Venytä ihoa toisella kädellä ja liikuta partakonetta edestakaisin parran suunnan mukaisesti. Voit painaa partakonetta voimakkaammin, kun ihosi tottuu partakoneeseen. Voimakas painaminen ei paranna ajotarkkuutta.

Trimmerin käyttö

Paina trimmerin lukituspainiketta [D⑪] ja liu'uta trimmerin kahva [D⑫] yläasentoon. Aseta trimmeri oikeaan kulmaan ihollesi ja rajaa pulisongit liikuttamalla trimmeriä alaspäin.

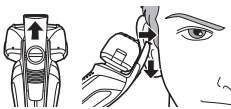

Lampujen merkitykset käytettäessä

Käytettäessä

ES-RF41

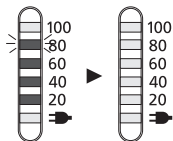

Likimääräisenä akun varauksena näkyy 20–100 (%), jonka jälkee merkkivalo sammuu 5 sekunnin kuluttua.

ES-RF31

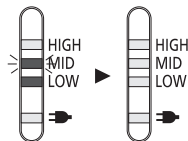

Likimääräisenä akun varauksena näkyy LOW (MATALA) –HIGH (KORKEA), jonka jälkeen merkkivalo sammuu 5 sekunnin kuluttua.

Kun akun lataus on vähäinen.

ES-RF41

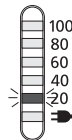

”20 %” vilkkuu, kun partakone sammutetaan.

- Kun ”20%” tulee näkyviin, jäljellä on vielä 1–2 parranajokertaa. (Kesto riippuu käytöstä.)

- Täyteen ladatun akun virta riittää noin 21 parranajokertaan à 3 minuuttia.

ES-RF31

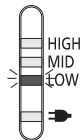

”LOW” vilkkuu, kun partakone sammutetaan.

- Kun ”LOW” tulee näkyviin, jäljellä on vielä 1–2 parranajokertaa. (Kesto riippuu käytöstä.)

Puhdas

Partakoneen puhdistus

1. Irrota sähköjohto partakoneesta.
2. Pese teräverkko saippualla ja vedellä.
3. Vapauta käyttökytkin [D⑨] kääntämällä lukitusrengasta [D⑤].
4. Kytke partakone päälle.



5. Sammuta partakone 10–20 sekunnin jälkeen.

6. Irrota teräverkko-osa [B] ja kytke partakone päälle.

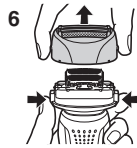

7. Puhdista partakone ja teräverkko-osa [B] juoksevilla vedellä.



8. Kuivaa roiskunut vesi kuivalla kankaalla.

9. Kuivaa teräverkko-osa [B] ja partakone kokonaan.

10. Kiinnitä teräverkko-osa [B] partakoneeseen.

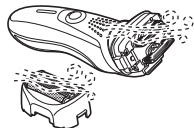

Puhdistus harjalla

Puhdista leikkuuterät [C] lyhyellä harjalla liikuttamalla sitä kuvan (A) osoittamassa suunnassa.

Puhdista teräverkko [B②], partakone ja trimmeri [D⑩] pitkällä harjalla.

• Älä liikuta harjaa kuvan (B) osoittamassa suunnassa. Leikkuuterät [C] vaurioituvat ja saattavat tylsyä.

• Älä puhdista teräverkkoa lyhyellä harjalla.

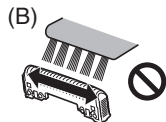
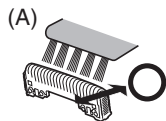

Huolto

Teräverkon ja leikkuuterien vaihto

teräverkko	kerran vuodessa
leikkuuterät	joka toinen vuosi

► Teräverkon vaihto

1. Paina teräverkon vapautuspainikkeita [D④] ja nosta teräverkko-osaa [B] ylöspäin.
2. Paina teräverkon avauspainikkeita [B③] ja vedä teräverkko [B②] alas.
3. Aseta teräverkkojärjestelmä [B②] kuvan osoittamalla tavalla niin, että se naksauttaa paikalleen.
 - Kiinnitä teräverkkojärjestelmä [B②] aina oikeassa suunnassa.
 - Aseta teräverkkojärjestelmä [B②] aina teräverkon kehyykseen [B①], kun liität sen partakoneeseen.

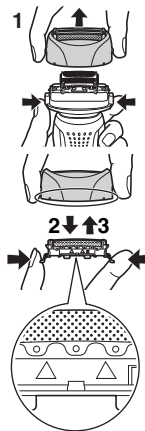

► Leikkuuterien vaihto

1. Paina teräverkon vapautuspainikkeita [D④] ja nosta teräverkko-osaa [B] ylöspäin.



2. Poista leikkuuterät [C] yksi kerrallaan.
- Älä koske leikkuuterien [C] metallisia reunoja. Voit vahingoittaa kätesi.
3. Pane leikkuuterät [C] paikoilleen yksi kerrallaan, kunnes kuulet naksahduksen.

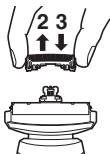

Vianmääritys

Leikatut karvat lentävät ympäriinsä.

- Tämä voidaan yrittää välttää puhdistamalla laite joka kerta parranajon jälkeen.
- Puhdista leikkuuterät harjalla.
- Levitä öljyä (lisätarvike) puhdistettuasi laitteen vedellä, ja anna kuivua kunnolla.

Teräverkko kuunee.

- Levitä öljyä (lisätarvike).
- Vaihda teräverkkojärjestelmä, jos se on vahingoittunut tai vääntynyt.

Toiminta-aika on lyhyt jopa latauksen jälkeen.

- Kun toimintojen määrä yhdellä latauksella alkaa laskea, akun käyttöikä lähenee loppua.
- Levitä öljyä (lisätarvike).

Haju voimistuu.

- Tämä voidaan yrittää välttää puhdistamalla laite joka kerta parranajon jälkeen.

Et saa yhtä tarkkaa ajotulosta kuin ennen.

- Tämä voidaan yrittää välttää puhdistamalla laite joka kerta parranajon jälkeen.
- Vaihda teräverkkojärjestelmä ja/tai leikkuuterät.

Teräverkkojärjestelmän ja leikkuuterien odotettu käyttöikä.	Teräverkko	Noin 1 vuosi
	Leikkuuterät	Noin 2 vuotta

- Levitä öljyä (lisätarvike).

Käyttökytkintä ei voi kääntää asentoon OFF/ON.

- Vapauta käyttökytkin.

Partakone lakkasi toimimasta.

- Suositeltava käyttölämpötila on 5–35 °C. Partakone saattaa lakata toimimasta suositeltujen lämpötilarajojen ulkopuolella.
- Akun käyttöikä on loppunut.
- Koska kyseessä on ladattava malli, laitetta ei voida käyttää pistorasiaan kytkettynä. Käytä laitetta muuntaja irrotettuna sen jälkeen, kun partakone on täysin latautunut.

Huolto

Yhteystiedot

Käy Panasonicin [www-sivulla](http://www.panasonic.net) osoitteessa <http://www.panasonic.net> tai otta yhteyttä valtuutettuun asiakaspalveluun (löydät sen yhteystiedot pan european -takuuliitteestä), jos tarvitset lisätietoa tai jos partakone tai sen johto on vaurioitunut.

Varaosat

Varaosia on saatavilla jälleenmyyjälläsi tai huoltoilikkeessä.

Varaosat malliin ES-RF41/ES-RF31	Teräverkko ja leikkuuterät	WES9027
	Teräverkko	WES9167
	Leikkuuterät	WES9068
Öljy		WES0003

Akun odotettu käyttöikä ja vaihtaminen

- Noin 3 vuotta (takuaika on 1 vuosi) ladattaessa joka 2. viikko. Akun voidaan myös katsoa olevan käyttöikänsä lopussa, kun toimintojen määrä täydellä latauksella on äärimmäisen pieni. (Odotettu akun käyttöikä vaihtelee suuresti riippuen laitteen käytöstä, säilytystavasta jne.)
- Akun vaihtamiseksi ota yhteyttä jälleenmyyjään, jolta ostit tuotteen. Akun vaihtaminen itse voi heikentää vedenpitävyyttä ja johtaa laitteen vioittumiseen.

Ympäristönsuojelu ja materiaalien kierrätys

Tässä partakoneessa on litium-ioni-akku.
Varmista, että akku hävitetään paikallisten määräysten mukaisesti.

Tietoja vanhojen laitteiden ja käytettyjen paristojen keräyksestä ja hävittämisestä



Nämä merkinnät tuotteissa, pakkauksissa ja/tai niihin liitettyissä dokumenteissa tarkoittavat, että käytettyjä sähkö- ja elektroniikkalaitteita sekä paristoja ei tule sekoittaa tavalliseen kotitalousjätteeseen.



Vanhojen tuotteiden ja käytettyjen paristojen asianmukainen käsittely, talteen ottaminen ja kierrätys edellyttävät niiden viemistä tarjolla oleviin keräyspisteisiin kansallisten määräysten sekä direktiivien 2002/96/EC ja 2006/66/EC mukaisesti. Kun hävität tuotteet ja paristot asianmukaisesti, autat säilyttämään arvokkaita luonnonvaroja sekä

ehkäisemään ihmisen terveydelle ja ympäristölle haitallisia vaikutuksia, joita vääränlainen jätteenkäsittely voi aiheuttaa. Ota yhteys asuinkuntasi viranomaisiin, jätteenkäsittelystä vastaavaan tahoon tai tuotteiden ostopaikkaan saadaksesi lisätietoja vanhojen tuotteiden ja paristojen keräyksestä ja kierrätyksestä. Tuotteiden epäasianmukaisesta hävittämisestä saattaa seurata

kansallisessa lainsäädännössä määrätty rangaistus.

Yrityksille Euroopan unionissa

Lisätietoja sähkö- ja elektroniikkalaitteiden hävittämisestä saat jälleenmyyjältä tai tavarantoimittajalta.

[Tietoja hävittämisestä Euroopan unionin ulkopuolella]

Nämä merkinnät ovat voimassa ainoastaan Euroopan unionin alueella. Ota yhteys paikallisiin viranomaisiin tai jälleenmyyjään saadaksesi tietoja oikeasta jätteenkäsittelymenetelmästä.

Sisäänrakennetun akun hävittäminen

Poista akku, ennen kuin hävität partakoneen. Varmista, että akku hävitetään määräysten mukaisesti. Älä yritä pidentää partakoneen käyttöikää purkamalla tai vaihtamalla akun itse. Vaarana on tulipalo ja sähköisku. Akku pitää vaihtaa valtuutetussa huoltopisteessä.

- Irrota sähköjohto partakoneesta kun poistat akun.
- Suorita kuvan vaiheet ① – ④, nosta akkua ja poista se paikaltaan.

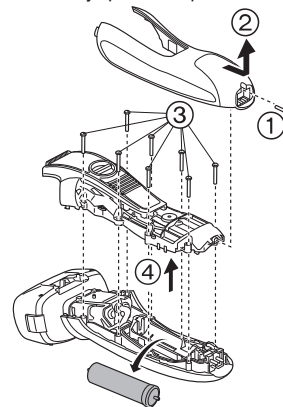

Tekniset tiedot

Virtalähde	Katso muuntajan arvokilvestä. (automaattinen jännitteenvaihto)
Moottorin jännite	3,25 V DC
Latausaika	1 tunti
Ilmassa kantautuva melu	parranajossa: 59 (dB (A) re 1 pW) rajaajan käytössä: 64 (dB (A) re 1 pW)

Dziękujemy za wybranie maszynki firmy Panasonic. Dzięki naszej technologii WET/DRY możesz w prosty sposób korzystać z maszynki firmy Panasonic do golenia zarówno na sucho, jak i pod prysznicem lub w kąpieli, aby uzyskać delikatny efekt golenia. Przed rozpoczęciem korzystania prosimy przeczytać wszystkie instrukcje.

Ważne

Ta maszynka zawiera wbudowany akumulator. Nie należy wrzucać jej do ognia, podgrzewać, używać bądź pozostawiać w miejscu o wysokiej temperaturze.

Ostrzeżenie

- Odłącz przewód zasilający od maszynki, zanim przystąpisz do jej czyszczenia w wodzie, aby uniknąć porażenia prądem.
- Nie używaj przewodu zasilającego ani zasilacza innego niż zasilacz (RE7-59).
- Przerwij użycie w przypadku nieprawidłowego działania lub uszkodzenia.
- Włącz zasilacz do gniazdka sieciowego z dala od wilgoci i suchymi rękami.
- Nigdy nie używaj zasilacza w łazience lub pomieszczeniu z prysznicem.
- Nie rozbieraj ani nie wymieniaj akumulatora w celu ponownego użycia maszynki. Może to być przyczyną pożaru lub porażenia prądem elektrycznym. Akumulator należy wymieniać w autoryzowanym centrum serwisowym.
- Odłącz przewód zasilający na czas przechowywania maszynki. Nie zaginaj przewodu zasilającego, ani nie owijaj go dookoła maszynki.
- Przewodu zasilającego nie można wymienić. W przypadku uszkodzenia przewodu zasilacz należy wyrzucić.

Uwaga

- Folia zewnętrzna jest bardzo cienka i może ulec uszkodzeniu wskutek niewłaściwego użytkowania. Przed użyciem maszynki sprawdź, czy folia nie jest uszkodzona. Nie używaj maszynki, jeżeli folia jest uszkodzona, aby nie pokaleczyć sobie skóry.
- Pozostaw obydwie ostrza wewnętrzne na swoim miejscu. Jeżeli tylko jedno z ostrzy wewnętrznych będzie nałożone, maszynka może ulec uszkodzeniu.
- Jeżeli płuczysz maszynkę pod wodą, nie używaj słonej ani gorącej wody. Nie zanurzaj maszynki w wodzie na długi czas.
- Obudowę należy czyścić tylko miękką ściereczką lekko zwilżoną wodą bieżącą lub wodą z dodatkiem mydła. Nie używaj rozpuszczalnika, benzyny, alkoholu ani innych środków chemicznych.
- Po zakończeniu użycia maszynkę należy przechowywać w miejscu o niskiej wilgotności.
- Podstawki ładującej nie należy myć wodą. **ES-RF41**
- Nie przechowuj maszynki w miejscu narażonym na bezpośrednie działanie światła słonecznego lub innych źródeł ciepła.
- Trzymaj za zasilacz podczas odłączania go od gniazdka sieciowego. Ciągnąc za przewód, możesz go uszkodzić.
- Nie udostępniaj swojej maszynki innym osobom. Może to przyczyną infekcji lub zapalenia.

Przeznaczenie

- Maszynki do golenia Wet/Dry można używać do golenia na mokro z pianką do golenia lub do golenia na sucho. Maszynka jest wodoodporna i dzięki temu można z niej korzystać pod prysznicem i czyścić wodą. Symbol poniżej oznacza maszynkę do golenia na mokro. Oznacza on, że część trzymana w dłoni może być używana w wannie lub pod prysznicem.



- Podaruj sobie luksus golenia na mokro z pianką przez co najmniej trzy tygodnie i pocuj różnicę. Przyzwyczajenie się do maszynki do golenia Panasonic Wet/Dry wymaga nieco czasu, ponieważ skóra i broda potrzebują około miesiąca, aby przestawić się na nową metodę golenia.
- Ta obudowa maszynki posiada właściwości wodoodporne, które są zgodne ze stopniem ochrony „IPX7”, a zasilacz posiada właściwości wodoodporne, które są zgodne ze stopniem ochrony „IPX4”.

► Uwagi

- Produkt przeznaczony wyłącznie do użytku domowego.
- To urządzenie nie jest przeznaczone do użytku przez osoby (w tym dzieci) o ograniczonej sprawności fizycznej, czuciowej lub umysłowej lub nie posiadające wystarczającej wiedzy lub doświadczenia, chyba że zostały one odpowiednio poinstruowane o sposobie użytkowania urządzenia przez osobę odpowiadającą za ich bezpieczeństwo lub pozostają pod odpowiednią opieką. Dzieci muszą pozostawać pod opieką, tak aby dopilnować by nie bawiły się urządzeniem.

Dane dotyczące części

- | | |
|---|--|
| A Nakładka ochronna | ⑧ Gniazdo urządzenia |
| B Głowica z folią zewnętrzną | ⑨ Włącznik zasilania [0/1] |
| ① Ramka folii | ⑩ Przycisk blokady |
| ② Zewnętrzna folia urządzenia | ⑪ Przycisk blokady przyciskarki |
| ③ Przycisk zwalniania zewnętrznej folii urządzenia | ⑫ Uchwyt przyciskarki |
| C Ostrza wewnętrzne | E Zasilacz (RE7-59) |
| D Korpus maszynki | ⑬ Przewód zasilający |
| ④ Przycisk zwalniania ramki folii | ⑭ Wtyczka zasilania |
| ⑤ Pierścień zabezpieczający | F Pokrowiec |
| ⑥ Wskaźnik stanu naładowania baterii | G Szczoteczka czyszcząca |
| ⑦ Wskaźnik stanu ładowania | H Podstawa ładująca |
- ES-RF41**
- I** Instrukcja obsługi
 - J** Karta gwarancyjna

Używanie pierścienia zabezpieczającego

Używaj pierścienia zabezpieczającego [D⑤] do blokowania lub odblokowywania włącznika zasilania [D⑨].

1. Pokręć pierścieniem zabezpieczającym [D⑤], aż usłyszysz kliknięcie.



Odblokuj włącznik zasilania:

Podczas golenia się, mycia lub smarowania maszynki.



Zablokuj włącznik zasilania:

Podczas przenoszenia maszynki.

Ładowanie

Ładowanie maszynki

- 1 Włóż wtyczkę zasilania [E14] do gniazda maszynki.
- 2 Włącz zasilacz [E] do gniazda elektrycznego.

- Wyłącz maszynkę przed umieszczeniem jej na ładowarce.
- Ładowanie zostaje ukończone po upływie około 1 godziny.

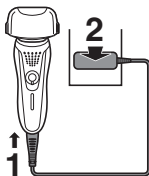

Nie można używać maszynki do golenia podczas ładowania.

Ładowanie przy użyciu podstawki ładującej ES-RF41

1. Włóż wtyczkę zasilania [E14] do podstawki ładującej [H].
2. Umieść maszynkę na podstawce ładującej [H] i włącz zasilacz [E] do gniazda elektrycznego.

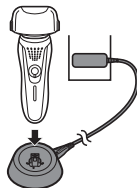

Odczytywanie wskaźników podczas ładowania

Podczas ładowania

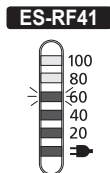

Wskaźnik stanu ładowania (→) świeci.
Poziom wskaźnika stanu naładowania baterii rośnie w miarę postępu ładowania.

Po zakończeniu ładowania

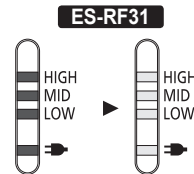
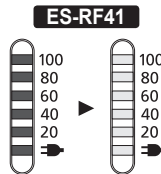

Wszystkie wskaźniki stanu naładowania baterii zaczną świecić, a następnie zgasną po 5 sekundach.

- Po zakończeniu ładowania, przełączenie włącznika zasilania do pozycji ON przy podłączonej maszynce spowoduje zaświecenie wszystkich wskaźników stanu naładowania baterii, a następnie zgaśnięcie po 5 sekundach. Świadczy to o pełnym naładowaniu maszynki.

- Zalecana temperatura otoczenia podczas ładowania wynosi 15-35°C. W przypadku bardzo niskiej lub bardzo wysokiej temperatury wydajność akumulatora może ulec obniżeniu lub akumulator może się nie ładować.
- Wskaźnik stanu ładowania (➔) miga w przypadku wystąpienia problemu z ładowaniem.
- Kiedy maszynka jest ładowana po raz pierwszy lub jeśli nie była używana przez ponad 6 miesięcy, wskaźnik stanu ładowania (➔) może się nie świecić. Wskaźnik zaświeci się, jeśli maszynka pozostanie podłączona do zasilacza.

Golenie

Użytkowanie maszynki

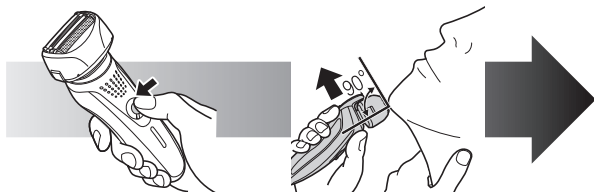

- 1** Przekręć pierścień zabezpieczający [D5] i naciśnij włącznik zasilania [D9].

- 2** Podczas golenia trzymaj maszynkę tak jak pokazano na rysunku.

Strona 92

Porady w celu uzyskania najlepszego efektu golenia

Rozpocznij golenie przyciskając lekko maszynkę do twarzy. Naciągnij skórę wolną ręką i przesuwaj maszynkę w przód i do tyłu w kierunku brody. Możesz łagodnie zwiększać nacisk, kiedy twoja skóra przyzwyczai się do maszynki. Zbyt mocne dociskanie nie zapewni lepszego golenia.

Korzystanie z przycinkarki

Naciśnij przycisk blokady przycinkarki [D11] i przesuwaj uchwyt przycinkarki [D12] do góry. Przyłóż do twarzy pod kątem prostym i przesuwaj w dół, aby przyciąć baki.



Odczytywanie wskaźników podczas użycia

Podczas użycia

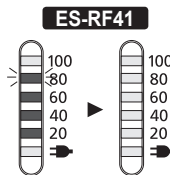

Przybliżony poziom naładowania akumulatora jest wyświetlany jako wartość od 20 do 100 (%), a następnie wskaźnik gaśnie po 5 sekundach.

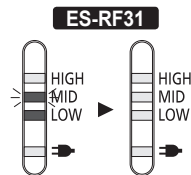

Przybliżony poziom naładowania akumulatora jest wyświetlany jako wartość LOW - HIGH, a następnie wskaźnik gaśnie po 5 sekundach.

Kiedy poziom naładowania akumulatora jest niski

ES-RF41

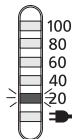

Wartość „20%” miga po wyłączeniu maszynki.

- Możesz ogolić się jeszcze 1 lub 2 razy po tym jak pojawi się „20%”. (Będzie się to zmieniać w zależności od sposobu użytkowania.)

- Pełne naładowanie zapewnia energię na około 21 golen po 3 minuty każde.

ES-RF31

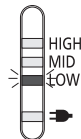

Wartość „LOW” miga po wyłączeniu maszynki.

- Możesz ogolić się jeszcze 1 lub 2 razy po tym jak pojawi się „LOW”. (Będzie się to zmieniać w zależności od sposobu użytkowania.)

Czyszczenie

Czyszczenie maszynki

1. Odłącz przewód zasilający od maszynki.
2. Nałóż trochę mydła do rąk i nalej trochę wody na folię zewnętrzną.
3. Przekręć pierścieni zabezpieczający [D5], aby odblokować włącznik zasilania [D9].
4. Włącz maszynkę.



5. Wyłącz maszynkę po około 10-20 sekundach.
6. Zdejmij głowicę z folią zewnętrzną [B] i włącz zasilanie maszynki.

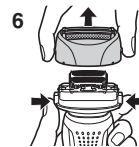

7. Umyj maszynkę i głowicę z folią zewnętrzną [B] pod bieżącą wodą.



8. Za pomocą suchej szmatki wytrzyj maszynkę do sucha.

9. Wysusz całkowicie głowicę z folią zewnętrzną [B] oraz maszynkę.

10. Przymocuj głowicę z folią zewnętrzną [B] do maszynki.

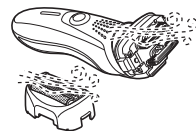

Czyszczenie szczoteczką

Oczyszć ostrza wewnętrzne [C], używając szczoteczki z krótkim włosiem, przesuwając ją w kierunku (A).

Oczyszć zewnętrzną folię urządzenia [B2], korpus maszynki i przycinarkę [D10], używając szczoteczki z długim włosiem.

- Nie przesuвай szczoteczki z krótkim włosiem w kierunku (B) ponieważ możesz uszkodzić ostrza wewnętrzne [C], poprzez ich stępienie.
- Nie używaj szczoteczki z krótkim włosiem do czyszczenia folii zewnętrznej.

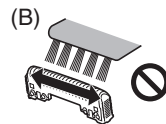
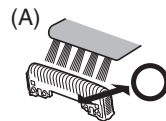

Konserwacja

Wymiana folii zewnętrznej i ostrzy wewnętrznych

zewnątrzna folia urządzenia	raz na rok
ostrze wewnętrzne	raz na dwa lata

► Wymiana folii zewnętrznej w maszynce

1. Przyciśnij przyciski zwalniania ramki folii [D④] i unieś głowicę z folią zewnętrzną [B] do góry.
2. Przyciśnij przyciski zwalniania zewnętrznej folii urządzenia [B③] i ściągnij zewnętrzną folię urządzenia [B②].
3. Włóż zewnętrzną folię urządzenia [B②] aż się zatrzaśnie na miejscu zgodnie z ilustracją.
 - Pamiętaj, aby zawsze mocować zewnętrzną folię urządzenia [B②] w poprawnym kierunku.
 - Pamiętaj, aby zawsze wkładać zewnętrzną folię urządzenia [B②] w ramkę folii [B①] podczas jej mocowania do maszynki.

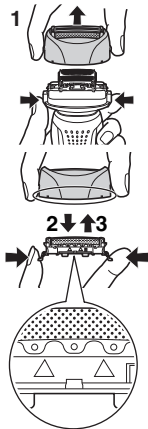

► Wymiana ostrzy wewnętrznych

1. Przyciśnij przyciski zwalniania ramki folii [D④] i unieś głowicę z folią zewnętrzną [B] do góry.

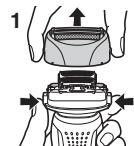

2. Zdejmij ostrza wewnętrzne [C] pojedynczo.
 - Nie dotykaj krawędzi (metalowe części) ostrzy wewnętrznych [C], aby uniknąć skaleczenia dłoni.
3. Załóż ostrza wewnętrzne [C] pojedynczo aż się zatrzasną na miejscu.

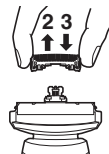

Rozwiązywanie problemów

Przycięte włosy unoszą się w powietrzu we wszystkie strony.

- Można to zredukować, czyszcząc maszynkę po każdym goleniu.
- Wyczyść ostrza wewnętrzne szczoteczką.
- Zastosuj olej (opcjonalnie) po umyciu wodą i pozostawieniu w celu dokładnego wyschnięcia.

Zewnętrzna folia urządzenia nagrzewa się.

- Zastosuj olej (opcjonalnie).
- Wymień zewnętrzną folię urządzenia, jeśli jest uszkodzona lub zdeformowana.

Czas pracy skraca się nawet po naładowaniu.

- Kiedy liczba operacji po naładowaniu urządzenia zaczyna się zmniejszać, zbliża się koniec czasu eksploatacji akumulatora.
- Zastosuj olej (opcjonalnie).

Zapach staje się silniejszy.

- Można to zredukować, czyszcząc maszynkę po każdym goleniu.

Golenie nie jest tak dokładne jak wcześniej.

- Można to zredukować, czyszcząc maszynkę po każdym goleniu.
- Wymień zewnętrzną folię urządzenia i/lub ostrza wewnętrzne.

Oczekiwany czas eksploatacji zewnętrznej folii urządzenia i ostrzy wewnętrznych.	Zewnętrzna folia urządzenia	Około 1 roku
	Ostrza wewnętrzne	Około 2 lat

- Zastosuj olej (opcjonalnie).

Nie można ustawić włącznika zasilania w pozycji OFF/ON.

- Odblokuj włącznik zasilania.

Maszynka przestała działać.

- Zalecana temperatura otoczenia podczas użycia wynosi 5-35°C. Maszynka może przestać działać, kiedy temperatura otoczenia znajdzie się poza zalecanym zakresem.
- Nastąpił koniec czasu eksploatacji akumulatora.
- Ponieważ jest to model z wbudowanym akumulatorem, nie jest możliwe jego użycie po podłączeniu do gniazdka elektrycznego. Używaj odpowiednio naładowanej maszynyki z odłączonym zasilaczem.

Serwis

Kontakt

Jeśli potrzebujesz informacji bądź gdy maszynka albo przewód zasilający zostały uszkodzone, odwiedź stronę internetową firmy Panasonic <http://panasonic.net> lub skontaktuj się z autoryzowanym centrum serwisowym (adres kontaktowy znajdziesz w ulotce paneuropejskiej gwarancji).

Części zamienne

Części zamienne dostępne są u Państwa pośrednika lub w Centrum Obsługi.

Części zamienne dla ES-RF41/ES-RF31	Folia zewnętrzna i ostrza wewnętrzne	WES9027
	Zewnętrzna folia urządzenia	WES9167
	Ostrza wewnętrzne	WES9068
Olej		WES0003

Oczekiwany czas eksploatacji i wymiana akumulatora

- Około 3 lat (okres gwarancji wynosi 1 rok) przy ładowaniu raz na 2 tygodnie. Można przyjąć również, że czas eksploatacji akumulatora dobiegł końca, kiedy liczba operacji po pełnym naładowaniu urządzenia stanie się bardzo mała. (Oczekiwany czas eksploatacji akumulatora będzie się różnił w dużym stopniu w zależności od warunków użycia, przechowywania itp.)
- Skontaktuj się ze sprzedawcą, u którego zakupiono produkt, aby dokonać wymiany akumulatora. Samodzielna wymiana akumulatora może spowodować pogorszenie wodoodporności urządzenia, czego wynikiem będzie uszkodzenie.

Ochrona środowiska i recykling materiałów

Ta maszynka zawiera akumulator litowo-jonowy. Prosimy o oddanie zużytej baterii do utylizacji w miejscu oficjalnie do tego wskazanym, jeżeli takie istnieje w Twoim kraju.

Informacja dla użytkowników o gromadzeniu i pozbywaniu się zużytych urządzeń i baterii



Niniejsze symbole umieszczane na produktach, opakowaniach i/lub w dokumentacji towarzyszącej oznaczają, że nie wolno mieszać zużytych urządzeń elektrycznych i elektronicznych oraz baterii z innymi odpadami domowymi.



W celu zapewnienia właściwego przetwarzania, utylizacji oraz recyklingu zużytych produktów i baterii, należy oddawać je do wyznaczonych punktów gromadzenia odpadów zgodnie z przepisami prawa krajowego oraz postanowieniami Dyrektyw 2002/96/WE i 2006/66/WE.

Prawidłowe pozbywanie się w/w produktów i baterii pomaga oszczędzać cenne zasoby naturalne i zapobiegać potencjalnemu negatywnemu wpływowi na zdrowie człowieka oraz stan środowiska

naturalnego, który towarzyszy niewłaściwej gospodarce odpadami. Więcej informacji o zbiórce oraz recyklingu zużytych produktów i baterii można otrzymać od władz lokalnych, miejscowego przedsiębiorstwa oczyszczania lub w punkcie sprzedaży, w którym użytkownik nabył przedmiotowe towary.

Za niewłaściwe pozbywanie się powyższych odpadów mogą grozić kary przewidziane przepisami prawa krajowego.

Dotyczy użytkowników firmowych działających na terenie Unii Europejskiej

Chcąc w odpowiedni sposób pozbyć się urządzeń elektrycznych lub elektronicznych, należy skontaktować się ze sprzedawcą lub dostawcą, który udzieli dalszych informacji.

[Informacje o pozbywaniu się w/w urządzeń w państwach trzecich]

Niniejsze symbole obowiązują wyłącznie na terenie Unii Europejskiej. Chcąc pozbyć się w/w urządzeń elektrycznych lub elektronicznych, należy skontaktować się z władzami lokalnymi lub sprzedawcą w sprawie właściwego sposobu pozbywania się tego rodzaju przedmiotów.

Utylizacja wbudowanego akumulatora

Wymij wbudowany akumulator zanim wyrzucisz maszynkę. Pamiętaj, aby akumulator wyrzucać w specjalnie przeznaczonym do tego miejscu, jeżeli takie istnieje w Twoim kraju. Nie demontuj, ani nie wymieniaj akumulatora w celu ponownego użycia maszynki. Może to spowodować pożar lub porażenie elektryczne. Wymieniaj akumulator w autoryzowanym centrum serwisowym.

- Podczas wyjmowania akumulatora odłącz przewód zasilający od maszynki.
- Postępuj zgodnie z opisem w punktach od ① do ④, podnieś akumulator i wyjmij go.

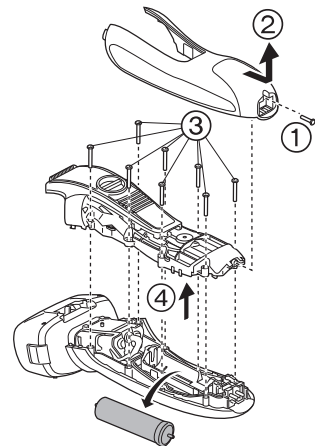

Dane techniczne

Źródło zasilania	Patrz tabliczka znamionowa na zasilaczu. (automatyczna zmiana napięcia zasilania)
Napięcie pracy silnika	3,25 V DC
Czas ładowania	1 godzina
Poziom hałasu	w trybie golenia: 59 (dB (A) odp. 1 pW) w trybie przycinania: 64 (dB (A) odp. 1 pW)

Děkujeme, že jste si zvolili holicí strojek Panasonic. Použitím technologie WET/DRY lze holicí strojek Panasonic používat na sucho nebo pro jemné a snadné oholení ve sprše či vaně. Před použitím si prosím přečtěte veškeré pokyny.

Důležité

Tento holicí strojek má zabudovanou nabíjecí baterii. Nevhazujte do ohně, nevystavujte teplu, ani nenabíjejte, nepoužívejte nebo neponechávejte v prostředí s vysokou teplotou.

Varování

- Před čištěním holicího strojeku ve vodě odpojte síťovou šňůru, aby nedošlo k úrazu elektrickým proudem.
- Nepoužívejte jinou síťovou šňůru nebo síťový adaptér, než je tento adaptér (RE7-59).
- V případě zjištění poškození nebo závady strojek přestaňte používat.
- Adaptér zapojte do zásuvky v místě, kde není vlhko, a dotýkejte se jej suchýma rukama.
- Adaptér nikdy nepoužívejte v koupelně nebo ve sprše.
- Baterii nerozebírejte ani nevyměňujte, pokud chcete holicí strojek znovu použít. Hrozí nebezpečí požáru nebo úrazu elektrickým proudem. Nechte ji vyměnit v autorizovaném servisním středisku.
- Když holicí strojek ukládáte, odpojte od něj síťovou šňůru. Síťovou šňůru neohýbejte, ani ji neobtáčejte kolem holicího strojeku.
- Napájecí šňůru nelze vyměnit. Je-li napájecí šňůra poškozená, adaptér musí být vyřazen.

Pozor

- Vnější fólie je velmi tenká a při nesprávném používání se může zničit. Před použitím holicího strojeku se ujistěte, že je fólie nepoškozená. Nepoužívejte holicí strojek, pokud je fólie poškozená, protože byste se mohli pořezat.

- Oba vnitřní břity nechte zasunuté ve strojeku. Je-li zasunut pouze jeden vnitřní břit, může se holicí strojek zničit.
- Čistíte-li holicí strojek vodou, nepoužívejte mořskou nebo horkou vodu. Nenamáčejte holicí strojek ve vodě příliš dlouho.
- Vyčistěte kryt jen měkkým hadříkem nepatrně navlhčeným v kohoutkové vodě nebo mýdlové kohoutkové vodě. Nepoužívejte ředidlo, benzín líh nebo jiné chemikálie.
- Po použití holicí strojek skladujte v místě s nízkou vlhkostí.
- Nabíjecí podstavec neoplachujte vodou. **ES-RF41**
- Holicí strojek neskladujte v místě, kde bude vystaven přímému slunečnímu světlu nebo jiným zdrojům tepla.
- Při odpojování ze zásuvky adaptér přidržte. Za síťovou šňůru netahejte, protože byste ji mohli zničit.
- Váš holicí strojek by neměly používat jiné osoby. Může tak dojít ke vzniku infekce nebo zánětu.

Účel použití

- Tento holicí strojek pro mokré/suché holení se používá pro mokré holení s pěnou na holení nebo pro suché holení. Tento holicí strojek je vodotěsný, a lze jej tudíž používat ve sprše a čistit jej ve vodě. Toto je symbol holicího strojeku na mokré holení. Tento symbol znamená, že přenosná část strojeku se může používat ve vaně nebo ve sprše.



- Holte se metodou mokrého holení s použitím pěny po dobu minimálně tří týdnů a vnímejte rozdíl. Na holicí strojek Panasonic pro mokré/suché holení si musíte krátkou chvíli zvykat, protože Vaše pokožka a vousy potřebují vždy přibližně jeden měsíc na to, aby se přizpůsobily nové metodě holení.

- Tělo holicího strojku je odolné proti vodě podle normy „IPX7“ a adaptér je odolný proti vodě podle normy „IPX4“.

► Poznámky

- Tento výrobek je určen pouze pro domácí použití.
- Tento spotřebič není určen pro použití osob (včetně dětí) s omezenými fyzickými, smyslovými nebo mentálními schopnostmi nebo osoby s nepostačujícími zkušenostmi a znalostmi, pokud nejsou pod dohledem a nebo nebyly poučeny o používání spotřebiče osobou zodpovědnou za jejich bezpečnost. Na děti je třeba dohlížet, aby si s přístrojem nehrály.

Označení částí

- | | |
|---|---|
| A Ochranné víčko | 9 Spínač [0/1] |
| B Sekce vnější fólie | 10 Zastřihávač |
| 1 Rám fólie | 11 Tlačítko zajištění zastřihávače |
| 2 Vnější fólie přístroje | 12 Rukojeť zastřihávače |
| 3 Tlačítka pro uvolnění vnější fólie přístroje | E Adaptér (RE7-59) |
| C Vnitřní břity | 13 Síťová šňůra |
| D Hlavní část | 14 Zástrčka přístroje |
| 4 Tlačítka pro uvolnění rámu fólie | F Cestovní pouzdro |
| 5 Jisticí kroužek | G Kartáček na čištění |
| 6 Kontrolka kapacity baterie | H Nabíjecí podstavec |
| 7 Kontrolka stavu nabití baterie | ES-RF41 |
| 8 Zdíčka spotřebiče | I Návod k použití |
| | J Záruční list |

Použití jisticího kroužku

Pro zajištění a odjištění spínače **[D 9]** použijte jisticí kroužek **[D 5]**.

1. Jisticím kroužkem **[D 5]** otočte až do zaklapnutí.



Odjistěte spínač:

V případě holení, mytí holicího strojku a jeho promazávání.



Zajistěte spínač:

V případě přenášení strojku.

Nabíjení

Nabíjení holicího strojku

- 1** Do holicího strojku zasuňte zástrčku přístroje **[E 14]**.
- 2** Zapojte adaptér do zásuvky **[E]**.

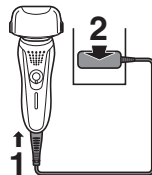

- Než holicí strojek připevníte k nabíječce, musíte jej vypnout.
- Nabíjení se dokončí přibližně po 1 hodině.

Holicí strojek nelze používat během nabíjení.

Nabíjení v nabíjecím podstavci **ES-RF41**

1. Zástrčku přístroje **[E14]** připojte k nabíjecímu podstavci **[H]**.
2. Umístěte holicí strojček na nabíjecí podstavec **[H]** a zapojte adaptér **[E]** do zásuvky.

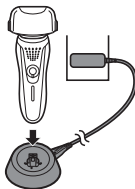

Význam kontrolky při nabíjení

Během nabíjení

ES-RF41

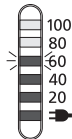

ES-RF31



Rozsvítí se kontrolka stavu nabití baterie (→).
V průběhu nabíjení bude narůstat počet rozsvícených kontrolky kapacity baterie.

Když je nabíjení dokončeno

ES-RF41

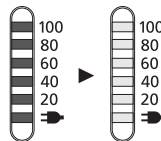

ES-RF31

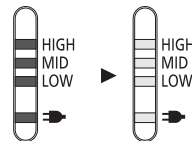

Všechny kontrolky kapacity baterie se rozsvítí a po 5 sekundách zhasnou.

- Po konci nabíjení můžete zapnout spínač, je-li holicí strojček zapojený, pak se rozsvítí všechny kontrolky kapacity baterie a po 5 sekundách zhasnou. To znamená, že holicí strojček je plně nabitý.
- Doporučená okolní teplota pro nabíjení je 15-35 °C. V extrémně nízkých nebo vysokých teplotách se může kapacita baterie snížit, nebo se baterie nemusí nabít.
- Pokud dojde při nabíjení k problému, kontrolka stavu nabití baterie (→) bliká.
- Při prvním nabíjení holicího strojku, nebo pokud nebyl holicí strojček používán déle než 6 měsíců, se kontrolka stavu nabití baterie (→) nemusí rozsvítit. Ta se posléze rozsvítí, pokud zůstane adaptér připojený.

Holení

Používání holícího strojeku

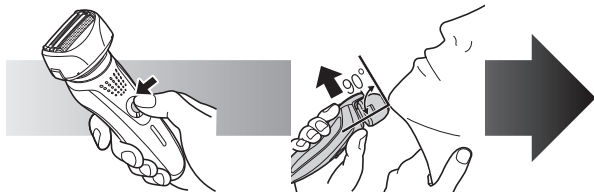

1 Otočte jisticím kroužkem [D5] a stiskněte spínač [D9].

Strana 100

2 Držte holící strojek tak, jak je ukázáno na obrázku výše, a oholte se.

Rady pro nejlepší oholení

Jemně přitlačte strojek k obličejí a začněte se holit. Volnou rukou napněte kůži a holícím strojkem pohybujte tam a zpět ve směru růstu vousů. Když si pokožka přivykne na tento holící strojek, můžete mírně zvýšit tlak na pokožku. Nadměrný tlak však neumožňuje lepší oholení.

Používání zastříhávače

Stiskněte tlačítko zajištění zastříhávače [D11] a vysuňte rukojeť zastříhávače [D12] nahoru. Přidržte ji ve správném úhlu k pokožce a pohybem dolů si zastříhnete kotlety.



Význam kontrolky při používání

Při používání

ES-RF41

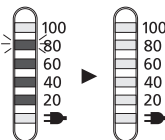

Přibližný stav nabití baterie se zobrazí jako hodnota 20 - 100 (%), která po 5 sekundách zhasne.

ES-RF31

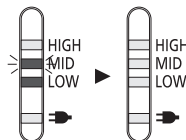

Přibližný stav nabití baterie se zobrazí jako údaj LOW - HIGH (nízký - vysoký), který po 5 sekundách zhasne.

Když je kapacita baterie nízká

ES-RF41

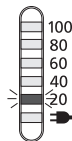

Při vypnutí holícího strojeku se rozblíká údaj „20 %“.

- Když se zobrazí „20 %“, můžete se ještě oholit jednou nebo dvakrát. (Záleží na způsobu použití strojeku.)

ES-RF31

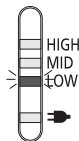

Při vypnutí holícího strojeku se rozblíká údaj „LOW“.

- Když se zobrazí „LOW“, můžete se ještě oholit jednou nebo dvakrát. (Záleží na způsobu použití strojeku.)

- Plně nabitá baterie dodá energii na přibližně 21 oholení po 3 minutách.

Čištění holicího strojku

1. Odpojte síťovou šňůru z holicího strojku.
2. Na vnější fólii naneste mýdlo a trochu vody.
3. Otočením jisticího kroužku [D ⑤] odjistíte spínač [D ⑨].
4. Zapněte holicí strojek.



5. Po 10 až 20 sekundách holicí strojek vypněte.
6. Sejměte sekci vnější fólie [E] a zapněte strojek.

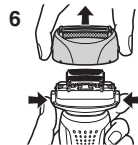

7. Omyjte holicí strojek a sekci vnější fólie [E] tekoucí vodou.



8. Setřete všechny kapky vody suchým hadříkem.
9. Sekci vnější fólie [E] a holicí strojek nechte zcela vyschnout.
10. Sekci vnější fólie [E] připevněte k holicímu strojku.



Čištění pomocí kartáčku

Krátkým kartáčkem očistěte vnitřní břity [C] pohybem ve směru (A).

Dlouhým kartáčkem očistěte sekci vnější fólie přístroje [E ②], tělo holicího strojku a zastříhávač [D ⑩].

- Nepohybujte krátkým kartáčkem ve směru (B), protože byste mohli poškodit nebo ztupit vnitřní břity [C].
- Nepoužívejte krátký kartáček k čištění vnějších fólií.

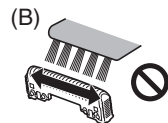
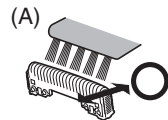

Údržba

Výměna vnější fólie přístroje a vnitřních břitů

vnější fólie přístroje	jednou za rok
vnitřní břity	jednou za dva roky

► Výměna vnější fólie přístroje

1. Stiskněte tlačítka pro uvolnění rámu fólie [D④] a zvedněte sekci vnější fólie [B] nahoru.
2. Stiskněte tlačítka pro uvolnění vnější fólie přístroje [B③] a zatlačte sekci vnější fólie přístroje [B②] dolů.
3. Vložte sekci vnější fólie přístroje [B②] podle obrázku, až uslyšíte cvaknutí.
 - Sekci vnější fólie přístroje [B②] vždy připevněte ve správném směru.
 - Sekci vnější fólie přístroje [B②] vždy vložte do rámu fólie [B①], když ji připevňujete k holicímu strojeku.

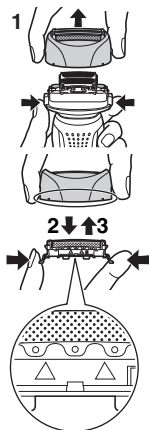

► Výměna vnitřních břitů

1. Stiskněte tlačítka pro uvolnění rámu fólie [D④] a zvedněte sekci vnější fólie [B] nahoru.
2. Vyjměte vnitřní břity [C] jeden po druhém.
 - Nedotýkejte se okrajů vnitřních břitů [C] (kovových částí), abyste si neporanili ruce.
3. Nasadte vnitřní břity [C] jeden po druhém, až zacvaknou.



Řešení problémů

Zastřížené vlasy odpadávají na všechny strany.

- Situaci lze zlepšit pravidelným čištěním po holení.
- Vnitřní břity čistěte kartáčkem.
- Omyjte vodou, nechte zcela vyschnout a poté aplikujte olej (volitelný).

Sekce vnější fólie přístroje se zahřívá.

- Aplikujte olej (volitelný).
- Vyměňte sekci vnější fólie přístroje, je-li poškozená nebo zdeformovaná.

Doba provozu je krátká i po nabití.

- Jakmile se počet oholení na jedno nabití začne snižovat, životnost baterie je téměř u konce.
- Aplikujte olej (volitelný).

Zápach je stále silnější.

- Situaci lze zlepšit pravidelným čištěním po holení.

Oholení není tak důkladné, jako předtím.

- Situaci lze zlepšit pravidelným čištěním po holení.
- Vyměňte sekci vnější fólie přístroje a/nebo vnitřní břity.

Očekávaná životnost vnější fólie přístroje a vnitřních břitů.	Vnější fólie přístroje	přibližně 1 rok
	Vnitřní břity	přibližně 2 roky

- Aplikujte olej (volitelný).

Spínač nelze VYPNOUT/ZAPNOUT.

- Odjistěte spínač.

Holicí strojek přestal pracovat.

- Doporučená okolní teplota pro provoz je 5-35 °C. Je-li tepla okolí mimo toto doporučené rozmezí, holicí strojek nemusí být funkční.
- Životnost baterie je ukončena.
- Protože se jedná o nabíjecí model, není možné jej používat, je-li připojený k elektrické zásuvce. Strojek používejte po jeho úplném nabití a bez připojeného adaptéru.

Servis

Kontakt

Pokud potřebujete informace, nebo když dojde k poškození holicího strojku nebo kabelu, navštivte webové stránky společnosti Panasonic <http://panasonic.net> nebo kontaktujte autorizované servisní středisko (jeho kontaktní adresu najdete na letáku o celoevropské záruce).

Náhradní díly

Náhradní díly jsou k dispozici u vašeho prodejce nebo servisního střediska.

Náhradní díly pro model ES-RF41/ES-RF31	Vnější fólie a vnitřní bříty přístroje	WES9027
	Vnější fólie přístroje	WES9167
	Vnitřní bříty	WES9068
Olej		WES0003

Očekávaná životnost a výměna baterie

- Přibližně 3 roky (záruka je platná 1 rok) při nabíjení jednou za 2 týdny. Životnost baterie lze považovat za ukončenou, pokud je počet oholení na jedno plné nabití neobyčejně nízký. (Očekávaná životnost baterie se bude značně lišit v závislosti na použití, skladování, apod.)
- O výměnu baterie požádejte prodejce, u kterého jste strojek zakoupili. Pokud provedete výměnu baterie svépomocí, může dojít ke snížení odolnosti vůči vodě a následnému poškození strojku.

Ochrana životního prostředí a recyklace materiálů

Součástí tohoto holicího strojku je lithium-iontová baterie. Prosíme odevzdejte baterii k likvidaci v oficiálně určeném místě, pokud takové ve vaší zemi existuje.

Informace pro spotřebitele o sběru a likvidaci odpadu z elektrických a elektronických zařízení a použitých baterií z domácností.



Tyto symboly na výrobcích, obalech nebo v průvodní dokumentaci znamenají, že použitá elektrická a elektronická zařízení a baterie nepatří do běžného domácího odpadu.



Správná likvidace, recyklace a opětovné použití jsou možné jen pokud odevzdáte tato zařízení a použité baterie na místech k tomu určených, za což neplatíte žádné poplatky, v souladu s platnými národními předpisy a se Směrnicemi 2002/96/EU a 2006/66/EU.



Správnou likvidací přístrojů a baterií pomůžete šetřit cenné suroviny a předcházet možným negativním účinkům na lidské zdraví a na přírodní prostředí, které jinak mohou vzniknout při nesprávném zacházení s odpady.

Další informace o sběru, likvidaci a recyklaci starých přístrojů a použitých baterií Vám poskytnou místní úřady, provozovny sběrných dvorů nebo prodejna, ve které jste toto zboží zakoupili. Při nesprávné likvidaci odpadu vám hrozí pokuta v souladu s národní legislativou a místními předpisy.

Informace pro právnické osoby se sídlem v zemích Evropské Unie (EU)

Pokud chcete likvidovat elektrická nebo elektronická zařízení, obraťte se na prodejce nebo dodavatele s žádostí o další informace.

[Informace o likvidaci v zemích mimo Evropskou Unii (EU)]

Tyto symboly platí jen v zemích Evropské unie. Pokud chcete likvidovat tento produkt, obraťte se na místní úřady nebo prodejce a

informujte se o správném způsobu likvidace.

Likvidace zabudované nabíjecí baterie

Než holicí strojek vyhodíte, vyjměte z něj zabudovanou baterii. Prosíme odevzdejte baterii k likvidaci v oficiálně určeném místě, pokud takové existuje. Baterii nerozebírejte ani nevyměňujte, pokud chcete holicí strojek znovu použít. Hrozí nebezpečí požáru nebo úrazu elektrickým proudem. Nechte ji vyměnit v autorizovaném servisním centru.

- Před vyjmutím baterie odpojte síťovou šňůru od holicího strojku.
- Provedte kroky ① až ④, nadzdvihněte baterii a potom ji vyjměte.

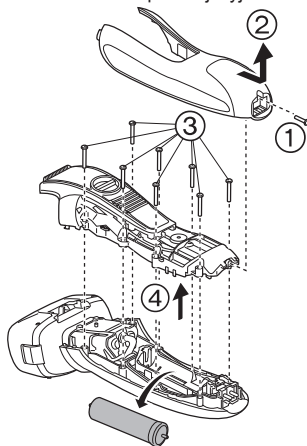

Technické údaje

Zdroj energie	Viz typový štítek na síťovém adaptéru. (Automatický převod napětí)
Napětí motoru	stejnoseměrný proud 3,25 V
Doba nabíjení	1 hodina
Akustický hluk ve vzduchu	v režimu holení: 59 (dB (A) při 1 pW) v režimu zastřihovače: 64 (dB (A) při 1 pW)

Ďakujeme, že ste si zakúpili holiaci strojček značky Panasonic. Pomocou našej technológie na MOKRÉ/SUCHÉ holenie môžete svoj holiaci strojček značky Panasonic použiť nasucho, alebo ho môžete na jemné a jednoduché holenie použiť v sprche alebo vo vani. Pred používaním si prečítajte všetky pokyny.

Dôležité

Tento holiaci strojček obsahuje zabudovanú nabíjateľnú batériu. Nevhadzujte do ohňa, nevystavujte účinkom tepla, nenabíjajte, nepoužívajte, ani nenechávajte na miestach s vysokou teplotou.

Pozor

- Aby ste predišli úrazu elektrickým prúdom, pred čistením vo vode z holiaceho strojčeka odpojte napájací kábel.
- Nepoužívajte napájací kábel alebo adaptér, ktorý je iný ako tento adaptér (RE7-59).
- Pokiaľ sa vyskytne nezrovnalosť alebo chyba, prestaňte výrobu používať.
- Pripojte adaptér do domácej elektrickej zásuvky na mieste, kde nie je vlhko a manipulujte s ním suchými rukami.
- Adaptér nikdy nepoužívajte v kúpeľni ani v sprche.
- V prípade, že chcete holiaci strojček opäť používať, batériu nerozoberajte ani nevymieňajte. Mohlo by dôjsť k požiaru alebo úrazu elektrickým prúdom. Nechajte ju vymeniť v autorizovanom servisnom stredisku.
- Pri uskladnení holiaceho strojčeka z neho odpojte napájací kábel. Napájací kábel neohýbajte, ani ho neobmotávajte okolo holiaceho strojčeka.
- Napájací kábel nemožno vymeniť. Pokiaľ je kábel poškodený, adaptér by ste mali zneškodniť.

Pozor

- Vonkajšia fólia je veľmi tenká a pri nesprávnom použití sa môže poškodiť. Pred tým, ako strojček použijete, skontrolujte, či nie je fólia poškodená. V prípade, že je fólia poškodená, strojček nepoužívajte. Mohlo by dôjsť k porezaniu.
- Obidve vnútorné čepele ponechajte zasunuté. Ak je zasunutá iba jedna z vnútorných čepeľí, holiaci strojček sa môže poškodiť.
- Ak čistíte holiaci strojček vodou, nepoužívajte slanú alebo horúcu vodu. Nenamáčajte holiaci strojček do vody na dlhú dobu.
- Kryt čistíte iba mäkkou tkaninou mierne namočenou v čistej vode, alebo čistej vode s pridaním saponátu. Nepoužívajte riedidlo, benzín, alkohol ani iné chemikálie.
- Po použití odložte holiaci strojček na mieste s nízkou vlhkosťou.
- Stojan nabíjačky neumývajte vodou. **ES-RF41**
- Holiaci strojček neuskladňujte na miestach, kde by mohol byť vystavený účinkom priameho slnečného žiarenia alebo účinkom iných tepelných zdrojov.
- Pri odpájaní adaptéra z elektrickej zásuvky ho pridržte. Neťahajte napájací kábel, pretože by sa mohol poškodiť.
- Svoj holiaci strojček nepožičiavajte iným osobám. V opačnom prípade by mohlo dôjsť k infekcii alebo zápalom.

Určené použitie

- Tento holiaci strojček na mokré a suché holenie je možné použiť na mokré holenie s penou alebo na suché holenie. Je vodotesný a môžete ho použiť v sprche a čistiť ho pod vodou. Toto je symbol holiaceho strojčeka na mokré holenie. Tento symbol znamená, že prenosnú časť je možné použiť vo vani alebo v sprche.



- Holte sa spôsobom mokrého holenia s penou na holenie minimálne tri týždne a všimajte si rozdiel. Na holiaci strojček na mokré a suché holenie si musíte chvíľu zvykať, pretože vaša pokožka i brada vyžadujú vždy asi mesiac na to, aby sa prispôbili novému spôsobu holenia.
 - Hlavná časť tohto holiaceho strojčeka má vodotesný dizajn podľa normy „IPX7“ a adaptér má vodotesný dizajn podľa normy „IPX4“.
- **Poznámky**
- Tento výrobok je určený iba na domáce použitie.
 - Prístroj nie je určený na to, aby ho používali osoby (vrátane detí) so zníženými fyzickými, zmyslovými alebo duševnými schopnosťami, pokiaľ nie je pre ne zabezpečený dozor alebo zaškolenie čo sa týka používania prístroja osobou zodpovednou za ich bezpečnosť. Je potrebné zaistiť, aby sa deti s prístrojom nehrali.

Identifikácia častí

- | | |
|---|--|
| A Ochranný kryt | 9 Hlavný vypínač [0/1] |
| B Časť s vonkajšou fóliou | 10 Zastrihávač |
| 1 Rám fólie | 11 Tlačidlo zablokovania zastrihávača |
| 2 Vonkajšia fólia prístroja | 12 Rukoväť zastrihávača |
| 3 Tlačidlá uvoľnenia vonkajšej fólie prístroja | E Adaptér (RE7-59) |
| C Vnútorne čepele | 13 Napájací kábel |
| D Hlavná časť | 14 Konektor |
| 4 Tlačidlá uvoľnenia rámu fólie | F Cestovné vrecko |
| 5 Blokovací krúžok | G Čistiaca kefka |
| 6 Indikátor kapacity batérie | H Stojan nabíjačky ES-RF41 |
| 7 Indikátor stavu nabitia | I Návod na obsluhu |
| 8 Zásuvka prístroja | J Záručný list |

Používanie blokovacího krúžku

Blokovací krúžok [**D**5] používajte na zablokovanie alebo odblokovanie hlavného vypínača [**D**9].

1. Blokovacím krúžkom [**D**5] otáčajte, dokiaľ neklikne.



Odblokovanie hlavného vypínača:

Počas holenia, umývania holiaceho strojčeka, mazania holiaceho strojčeka.



Zablokovanie hlavného vypínača:

Počas prenášania holiaceho strojčeka.

Nabíjanie

Nabíjanie holiaceho strojčeka

- 1** Zasuňte konektor [**E**14] do stojana nabíjačky.
- 2** Pripojte adaptér [**E**] do elektrickej zásuvky.

- Pred vložením holiaceho strojčeka do nabíjačky ho vypnite.
- Nabíjanie sa ukončí po približne 1 hodine.

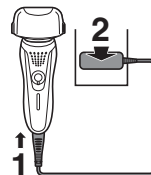

Počas nabíjania nie je možné holiaci strojček používať.

Nabíjanie pomocou stojana nabíjačky **ES-RF41**

1. Zasuňte konektor **[E]** do stojana nabíjačky **[H]**.
2. Holiaci strojček vložte do stojana nabíjačky **[H]** a adaptér **[E]** pripojte do elektrickej zásuvky.

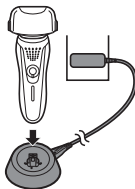

Vzhľad indikátorov počas nabíjania

Počas nabíjania

ES-RF41

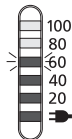

ES-RF31

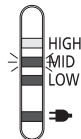

Indikátor stavu nabitia (→) svieti.

Pri pokračujúcom nabíjaní sa zvyšuje úroveň indikátora kapacity batérie.

Po dokončení nabíjania

ES-RF41

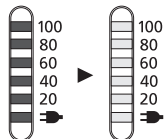

ES-RF31

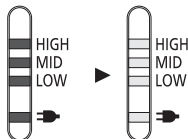

Všetky indikátory kapacity batérie sa rozsvietia a následne po 5 sekundách zhasnú.

- Pokiaľ je holiaci strojček pripojený k sieti, ZAPNUTIE hlavným vypínačom po ukončení nabíjania spôsobí, že všetky indikátory kapacity batérie sa rozsvietia a následne po 5 sekundách zhasnú. Znamená to, že holiaci strojček je úplne nabitý.
- Odporúčaná teplota okolia pre nabíjanie je 15-35 °C. V prípade nabíjania pri veľmi nízkych alebo veľmi vysokých teplotách sa môže výkon batérie znížiť alebo sa batéria nemusí nabíjať.
- Pokiaľ je nejaký problém s nabíjaním, indikátor stavu nabitia (→) bude blikať.
- Pri prvom nabíjaní holiaceho strojčka, alebo pokiaľ ste ho nepoužívali viac ako 6 mesiacov, indikátor stavu nabitia (→) nemusí svietiť. Môže sa napokon rozsvietiť neskôr po pripojení.

Holenie

Používanie holiaceho strojčka

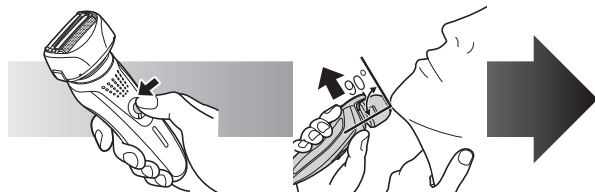

1 Otočte blokovacím krúžkom **[D]** a stlačte hlavný vypínač **[D]**.

2 Držte holiaci strojček tak, ako je zobrazené na obrázku hore a ohol'te sa.

Strana 108

Tipy pre dosiahnutie najlepších výsledkov pri holení

Strojček mierne pritlačte k tvári a začnite sa holiť. Voľnou rukou napnite kožu a holiacim strojčekom pohybujte vpred a vzad v smere rastu brady. Potom, ako si vaša pokožka na strojček privykne, môžete tlak na pokožku mierne zvýšiť. Nadmerný tlak však neumožní lepšie oholenie.

Používanie zastrihávača

Stlačte tlačidlo zablokovania zastrihávača [D11] a rukoväť zastrihávača [D12] posuňte nahor. Priložte v pravom uhle k pokožke a pohybom nadol zastrihnite bokombrady.

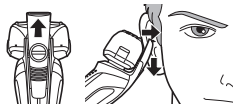

Vzhľad indikátorov počas používania

Počas používania

ES-RF41

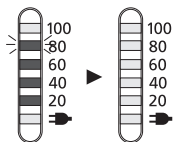

Približné nabitie batérie sa zobrazuje v rozsahu 20 - 100 (%) a následne po 5 sekundách dôjde k vypnutiu.

ES-RF31

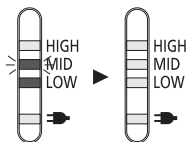

Približné nabitie batérie sa zobrazuje v rozsahu LOW - HIGH (NÍZKE - VYSOKÉ) a následne po 5 sekundách dôjde k vypnutiu.

V prípade nízkej kapacity batérie

ES-RF41

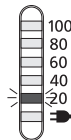

Pri vypínaní holiaceho strojčka bliká „20%“.

- Potom, čo sa zobrazí „20%“ sa môžete oholiť ešte 1 alebo 2-krát. (Líši sa to v závislosti od používania.)

- Plne nabitá batéria poskytne energiu na približne 21 holení po 3 minúty.

ES-RF31

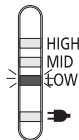

Pri vypínaní holiaceho strojčka bliká „LOW“.

- Potom, čo sa zobrazí „LOW“ sa môžete oholiť ešte 1 alebo 2-krát. (Líši sa to v závislosti od používania.)

Čistenie

Čistenie holiaceho strojčka

1. Odpojte napájací kábel z holiaceho strojčka.
2. Na vonkajšiu fóliu naneste mydlo a trochu vody.
3. Otočte blokovacím krúžkom [D5] a odblokujte hlavný vypínač [D6].
4. Zapnite holiaci strojček.
5. Po 10 až 20 sekundách vypnite holiaci strojček.



6. Odoberte časť s vonkajšou fóliou **[B]** a holiaci strojček zapnite.

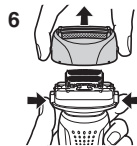

7. Holiaci strojček a časť s vonkajšou fóliou **[B]** vyčistíte pod tečúcou vodou.



8. Utrite zvyšné kvapky vody suchou tkaninou.

9. Časť s vonkajšou fóliou **[B]** a holiaci strojček nechajte dôkladne vyschnúť.

10. Na holiaci strojček nasadíte časť s vonkajšou fóliou **[B]**.

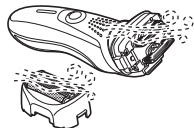

Čistenie kefkou

Pomocou krátkej kefkou vyčistíte vnútorné čepele **[C]** pohybom v smere (A).

Vonkajšiu fóliu prístroja **[B②]**, telo prístroja a zastrhávač **[D⑩]** vyčistíte pomocou dlhej kefkou.

- Nepohybujte krátkou kefkou v smere (B), pretože by sa poškodili vnútorné čepele **[C]** a ovplyvnilo by to ich ostrosť.
- Nepoužívajte krátku kefkou na čistenie vonkajších fólií.

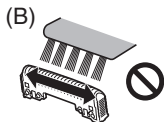
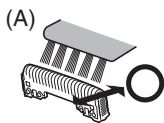

Údržba

Výmena vonkajšej fólie prístroja a vnútorných čepeľí

vonkajšia fólia prístroja	raz za rok
vnútorná čepeľ	raz za dva roky

► Výmena vonkajšej fólie prístroja

1. Stlačte tlačidlá uvoľnenia rámu fólie **[D④]** a vysuňte časť s vonkajšou fóliou **[B]** nahor.
2. Stlačte tlačidlá uvoľnenia vonkajšej fólie prístroja **[B③]** a potiahnite vonkajšiu fóliu **[B②]** smerom nadol.
3. Vložte vonkajšiu fóliu prístroja **[B②]**, pokým nezapadne na miesto, ako je to znázornené na obrázku.
 - Vonkajšiu fóliu prístroja **[B②]** pripojte vždy správnym smerom.
 - Vždy vkladajte vonkajšiu fóliu prístroja **[B②]** k rámu fólie **[B①]** pri pripieňovaní k holiacemu strojčeku.

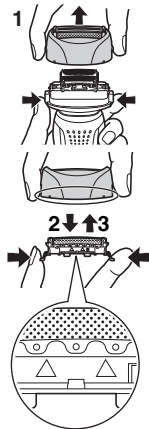

► Výmena vnútorných čepeľí

1. Stlačte tlačidlá uvoľnenia rámu fólie **[D④]** a vysuňte časť s vonkajšou fóliou **[B]** nahor.



- Vnútorné čepele (☉) vyberajte po jednej.
 - Aby ste predišli poraneniu rúk, nedotýkajte sa hrán (kovových častí) vnútorných čepeľí (☉).
- Vnútorné čepele (☉) vkladajte po jednej tak, aby zapadli.

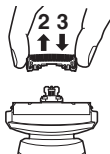

Riešenie problémov

Zastrihávané chlípky lietajú všade.

- Tento problém možno vyriešiť vyčistením po každom holení.
- Vnútorné čepele čistite kefkou.
- Po vyčistení vodou a dôkladnom vysušení naneste olej (voliteľný).

Vonkajšia fólia prístroja sa zahrieva.

- Naneste olej (voliteľný).
- Pokiaľ je vonkajšia fólia prístroja poškodená alebo zdeformovaná, vymeňte ju.

Prevádzková doba je aj po nabití krátka.

- Pokiaľ sa počet použití na jedno nabitie začne znižovať, životnosť batérie sa končí.
- Naneste olej (voliteľný).

Zápach je sa zosilňuje.

- Tento problém možno vyriešiť vyčistením po každom holení.

Nedokázate sa oholiť tak dobre, ako to bolo skôr.

- Tento problém možno vyriešiť vyčistením po každom holení.
- Vymeňte vonkajšiu fóliu prístroja a/alebo vnútorné čepele.

Očakávaná životnosť vonkajšej fólie prístroja a vnútorných čepeľí.	Vonkajšia fólia prístroja	Približne 1 rok
	Vnútorne čepele	Približne 2 roky

- Naneste olej (voliteľný).

Hlavný vypínač nemožno prepnúť do polohy OFF/ON (VYP./ZAP.)

- Hlavný vypínač odblokujte.

Holiaci strojček prestal fungovať.

- Odporúčaná teplota okolia počas prevádzky je 5-35 °C. Holiaci strojček môže prestať fungovať v prípade prevádzkovania pri teplote okolia mimo odporúčaného rozsahu teplôt.
- Životnosť batérie sa skončila.
- Pretože ide o nabíjateľný model, nemožno ho používať pri pripojení k elektrickej zásuvke. Používajte s odpojeným adaptérom po úplnom nabití.

Servis

Kontakt

Pokiaľ dôjde k poškodeniu holiaceho strojčeka, k poškodeniu kábla, alebo pokiaľ potrebujete iné informácie, navštívte internetovú stránku spoločnosti Panasonic na adrese <http://panasonic.net>, alebo sa spojte s autorizovaným servisným strediskom (kontaktné adresy nájdete na letáku o celoeurópskej záruke).

Náhradné diely

Náhradné diely zakúpite u predajcu alebo v servisnom stredisku.

Náhradné diely pre ES-RF41/ES-RF31	Vonkajšia fólia prístroja a vnútorné čepele	WES9027
	Vonkajšia fólia prístroja	WES9167
	Vnútorne čepele	WES9068
Olej		WES0003

Očakávaná životnosť a výmena batérie

- Približne 3 roky (záruka je 1 rok) pri nabíjaní raz za 2 týždne. Za skončenie životnosti batérie sa môže považovať, pokiaľ počet použití pri úplnom nabití je veľmi malý. (Očakávaná životnosť batérie sa bude značne líšiť v závislosti na podmienkach používania, skladovania a pod.)
- O výmenu batérie požiadajte predajcu, u ktorého ste výrobok zakúpili. Výmena batérie vlastnoručne môže mať za následok poškodenie odolnosti voči vnikaniu vody s dôsledkom porúch.

Informácie o ochrane životného prostredia a recyklovaní materiálu

Tento holiaci strojček obsahuje lítium-iónovú batériu. Batériu, prosím, odovzdajte na likvidáciu na oficiálne určenom mieste, ak také vo vašej krajine existuje.

Informácie pre užívateľ'ov o likvidácii použitého elektrického a elektronického zariadenia (súkromné domácnosti)



Tieto symboly na prístrojoch, batériách a baleniach alebo v priložených návodoch na použitie znamenajú, že použité elektrické a elektronické zariadenia a batérie sa nesmú miešať so všeobecným domácim odpadom. Pre správne zaobchádzanie, obnovu a recykláciu, odovzdajte prosím tieto produkty na určené zberné miesta, kde budú prijaté bez poplatku v súlade so Smernicami 2002/96/ES a 2006/66/ES. V niektorých krajinách je možné tieto produkty vrátiť priamo miestnemu maloobchodu v prípade, ak si objednáte podobný nový výrobok.



Správna likvidácia týchto produktov pomôže ušetriť hodnotné zdroje a zabrániť možným negatívnym vplyvom na ľudské zdravie a prostredie, ktoré môžu vzniknúť z nesprávneho zaobchádzania s odpadom.

Pre bližšie informácie o vašom najbližšom zbernom mieste kontaktujte, prosím, vaše miestne úrady.

V prípade nesprávnej likvidácie odpadu môžu byť uplatnené pokuty v súlade so štátnou legislatívou.

Pre právnické osoby v Európskej únii

Ak potrebujete zlikvidovať opotrebované elektrické a elektronické produkty, pre bližšie informácie kontaktujte, prosím, svojho miestneho predajcu alebo dodávateľ'a.

[Informácie o likvidácii elektrického a elektronického odpadu v krajinách mimo Európskej únie]

Tieto symboly platia iba v Európskej únii. Ak si prajete zlikvidovať tento produkt alebo batériu, pre bližšie informácie kontaktujte, prosím, vaše miestne úrady alebo predajcu a informujte sa o správnej metóde likvidácie.

Zneškodnenie zabudovanej nabijateľnej batérie

Pred likvidáciou holiaceho strojčeka z neho vyberte zabudovanú nabíjateľnú batériu. Batériu, prosím, odovzdajte na likvidáciu na oficiálne určenom mieste, ak také existuje. V prípade, že chcete holiaci strojček opäť používať, batériu nerozoberajte ani nevymieňajte. Mohlo by dôjsť k požiaru alebo úrazu elektrickým prúdom. Nechajte ju vymeniť v autorizovanom servisnom stredisku.

- Pri vyberaní batérie odpojte z holiaceho strojčeka napájací kábel.
- Vykonajte podľa obrázku kroky ① až ④ a batériu vyberte.

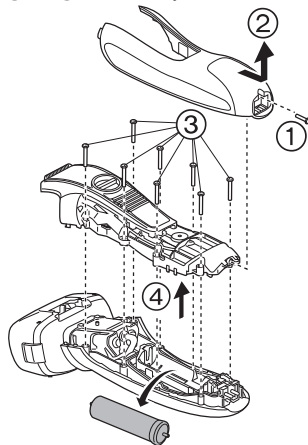

Technické údaje

Zdroj energie	Pozrite si štítok s názvom na adaptéri. (Automatický prevod napätia)
Napätie motora	jednosmerný prúd 3,25 V
Doba nabíjania	1 hodina
Akustický hluk vo vzduchu	V režime holenia: 59 (dB (A) pri 1 pW) V režime zastrihávania: 64 (dB (A) pri 1 pW)

Köszönjük, hogy a Panasonic borotvát választotta. NEDVES/ SZÁRAZ technológiáknak köszönhetően használhatja a Panasonic borotvát szárazon, vagy akár a zuhanyzóban vagy a kádban a könnyed borotválkozás érdekében. Kérjük, használat előtt olvassa el az összes utasítást.

Fontos

Ez a borotva beépített tölthető akkumulátorral rendelkezik. Ne dobja tűzbe, ne helyezze hő közelébe, ne töltsse, ne használja és ne hagyja magas hőmérsékletű helyen.

Vigyázat

- Húzza ki a tápkábelt a borotvából, mielőtt vízben megtisztítaná, hogy elkerülje az elektromos áramütést.
- Ne használjon a mellékelttől eltérő tápkábelt vagy adaptert (RE7-59).
- Hagyja abba a használatot abnormális vagy hibás működés esetén.
- Az adaptert nedvességtől mentes hálózati aljzathoz csatlakoztassa! A műveletet száraz kézzel végezze!
- Soha ne használja az adaptert fürdőszobában vagy zuhanyzóban.
- Ha tovább kívánja használni a borotvát, ne szedje szét és ne cserélje ki az akkumulátort! Ellenkező esetben tűz keletkezhet vagy áramütés következhet be. Valamelyik márkaszervizben cseréltesse ki!
- A borotva tárolásakor húzza ki a tápkábelt a konnektorból. Ne hajlítsa meg a tápkábelt, és ne tekerje a borotva kőre.
- A tápkábelt nem lehet kicserélni. Ha a kábel megsérült, az adaptert le kell selejtezni.

Figyelem

- A külső szita nagyon vékony, és rendellenes használat esetén könnyen megsérülhet. A borotva használatba vétele előtt ellenőrizze, hogy a szita nem sérült-e meg! Ne használja a borotvát, ha a szita sérült, ellenkező esetben megvágja a bőrért!
- Hagyja behelyezve mindkét belső vágókést. Ha csak az egyik belső vágókés van behelyezve, a borotva meghibásodhat.
- Ha vízzel tisztítja a borotvát, ne használjon sós vagy forró vizet. Ne áztassa túl sokáig a borotvát a vízben.
- A burkolatot csak enyhén vizes vagy szappanos vizes puha kendővel tisztítsa. Ne használjon hígítót, benzint, alkoholt vagy más vegyi anyagot.
- A borotvát használat után alacsony páratartalmú helyen tárolja.
- Ne mossa le a töltőállványt vízzel. **ES-RF41**
- A borotvát ne tárolja olyan helyen, ahol az közvetlen napsugárzásnak, vagy más hőforrásnak van kitéve.
- A hálózati aljzathoz történő kihúzásánál a csatlakozódugót fogja meg. Károsodást okozhat, ha a tápkábelnél fogva húzza ki a csatlakozót.
- Ne használja a borotvát közösen más személyekkel. Ellenkező esetben fertőzést vagy gyulladást okozhat.

Rendeltetésszerű használat

- Ez a nedves/száraz borotva egyaránt használható nedves (borotvahabbal) és száraz borotválkozáshoz. A vízálló borotva zuhanyzóban is használható és vízzel tisztítható. A nedves borotválkozáshoz alkalmas borotva jele lejjebb látható. Ez a szimbólum azt jelzi, hogy a kézben tartott rész fürdőkádban vagy zuhanyzóban is használható.



- Hetente legalább három alkalommal válassza a nedves borotvahabos borotválkozást: érezni fogja a különbséget! A Panasonic nedves/száraz borotvához való hozzászokás kis időt igényel: bőre és arcszőrzete kb. egy hónap alatt idomul hozzá bármilyen új borotválási módszerhez.
- A borotvatest vízállósága megfelel az "IPX7" előírásoknak, az adapter vízállósága megfelel az "IPX4" előírásoknak.

► Jegyzetek

- Ezt a készüléket kizárólag háztartási használatra tervezték.
- A készüléket nem használhatják csökkent fizikai, érzékelési és szellemi képességekkel rendelkező személyek (beleértve a gyerekeket is), illetve az efféle készülékek használatában járatlan személyek – kivéve, ha a készülék fenti személyek általi használatát egy biztonságukért felelős személy felügyeli vagy irányítja. A gyermekek is felügyeletet igényelnek, mert biztosítani kell, hogy ne játszhassanak a készülékkel.

Az alkatrészek azonosítása

- | | |
|--|--------------------------------------|
| A Védősapka | 8 A készülék csatlakozójzata |
| B Külső szita rész | 9 Üzemkapcsoló [0/1] |
| 1 Szita-keret | 10 Nyírófej |
| 2 A rendszer külső szitája | 11 Nyírófej záró gomb |
| 3 A rendszer külső szitájának kioldógombjai | 12 A nyírófej fogórésze |
| C Belső vágókések | E Adapter (RE7-59) |
| D Főkészülék | 13 Tápkábel |
| 4 A szita vázának kioldógombjai | 14 A készülék csatlakozója |
| 5 Rögzítőgyűrű | F Hordtáska |
| 6 Akkumulátor-teljesítmény jelző lámpa | G Tisztítókefe |
| 7 Töltöttségi szintet jelző lámpa | H Töltőállvány ES-RF41 |
| | I Használati utasítás |
| | J Garancialevél |

A rögzítőgyűrű használata

Az üzemkapcsoló [**D** **9**] reteszelésére vagy reteszelésének feloldására használja a rögzítőgyűrűt [**D** **5**].

1. Forgassa el a rögzítőgyűrűt [**D** **5**] kattanásig.



Az üzemkapcsoló reteszelésének feloldása:

Borotválkozáskor, a borotva lemosásakor, a borotva kenésekor.



Az üzemkapcsoló reteszelése:

Borotva szállításakor

Töltés

A borotva feltöltése

- 1 Csatlakoztassa a készülék csatlakozóját [E] a borotvába.
- 2 Csatlakoztassa az adaptert [E] egy hálózati aljzatba.

- Rögzítés előtt kapcsolja ki a borotvát!
- A töltés kb. 1 óra múlva befejeződik.

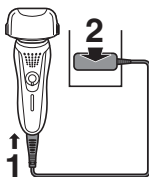

Nem működtetheti a borotvát töltés közben.

Töltés a töltőállvánnyal ES-RF41

1. Csatlakoztassa a készülék csatlakozóját [E] a töltőállványba [H].
2. Helyezze a készüléket vízszintesen a töltőállványra [H], és dugja be az adaptert [E] a hálózati aljzatba.

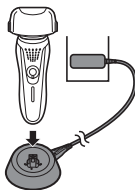

A lámpák jelentése töltés közben

Töltés közben

ES-RF41

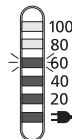

ES-RF31



A töltöttségi szintet jelző lámpa (→) világít.
Az akkumulátor-teljesítményt jelző lámpa szintje folyamatosan növekszik a töltés során.

A töltés befejezése után közvetlenül

ES-RF41

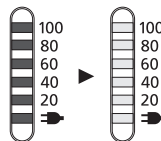

ES-RF31

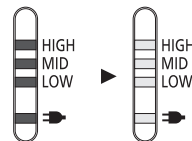

Minden, az akkumulátor-teljesítményt jelző lámpa kigyullad, majd 5 másodperc múlva kikapcsol.

- A töltés befejeződése után, ha a borotva be van dugva, az üzemkapcsoló BE állásba kapcsolásakor az akkumulátor-teljesítményt jelző minden lámpa kigyullad, majd 5 másodperc múlva kikapcsol. Ez jelzi, hogy a borotva teljesen fel van töltve.
- Ajánlott környezeti hőmérséklet töltéskor 15 -35 °C. Az akkumulátor teljesítménye csökkenhet, vagy a töltés megsűnhet különösen alacsony vagy magas hőmérséklet esetén.

- A töltöttségi szintet jelző lámpa (➔) villog, ha a töltés során probléma lépett fel.
- Ha a borotvát először tölti, vagy ha több mint 6 hónapon keresztül nem használta, töltsse addig, amíg a töltöttségi szintet jelző lámpa (➔) kialszik. A csatlakoztatás után egy idő múlva kigyullad.

Borotválkozás

A borotva használata

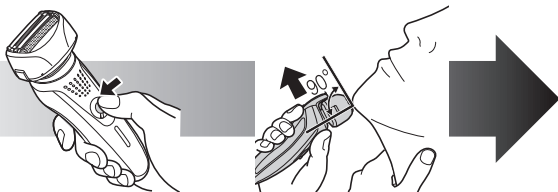

1 Forgassa el a rögzítőgyűrűt [D⑤], és nyomja meg az üzempapcsolót [D⑨].

116. oldal

2 A borotvát tartsa az ábrán látható módon, és borotválkozzon meg!

Tippek a legjobb borotválási eredmények eléréséhez
Először enyhén nyomja a borotvát arcbőrére! Szabad kezével feszítse meg a bőrt, és mozgassa a borotvát előre és hátra, szakálla irányába! Amikor bőre hozzászokik a borotvához, enyhén növelheti a nyomást. A túl nagy nyomás nem eredményez hatékonyabb borotválást.

A nyírófej használata

Nyomja meg a nyírófej zárógombot [D⑪] és csúsztassa a nyírófej fogórészét [D⑫] felfele. Merőleges irányban helyezze a bőrére, és mozgassa lefelé az oldalszakáll vágásához.



A lámpák jelentése használat közben

Használat közben

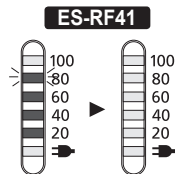

Az akkumulátor töltöttségének közelítő értéke 20–100 (%) jelzéssel jelenik meg, majd 5 másodperc múlva eltűnik.

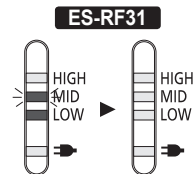

Az akkumulátor töltöttségének közelítő értéke LOW (alacsony) – HIGH (magas) jelzéssel jelenik meg, majd 5 másodperc múlva eltűnik.

Amikor az akkumulátor töltése alacsony

ES-RF41

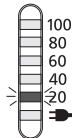

A "20%" villog, amikor kikapcsolja a borotvát.

- A "20%" jelzés megjelenése után még 1–2 alkalommal megborotválkozhat (a használat módjától függően).
- Az akkumulátor teljes feltöltése kb. 21, egyenként 3 perces borotválkozásra elegendő töltést biztosít.

ES-RF31

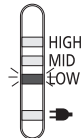

A "LOW" villog, amikor kikapcsolja a borotvát.

- A "LOW" jelzés megjelenése után még 1–2 alkalommal megborotválkozhat (a használat módjától függően).

Tisztítás

A borotva tisztítása

1. Húzza ki a tápkábelt a borotvából.
2. Kenje be tusfürdővel és vízzel a külső szitát!
3. Forgassa el a rögzítőgyűrűt [D⑤] az üzempcsoló [D⑨] reteszelésének feloldásához.
4. Kapcsolja be a borotvát.



5. 10–20 másodperc elteltével kapcsolja ki a borotvát!

6. Távolítsa el a külső szita részét [E], és kapcsolja be a borotvát.

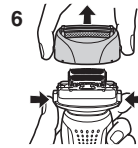

7. A borotvát és a külső szita részét [E] folyó vízben tisztítsa meg.

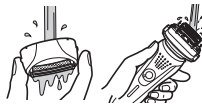

8. Száraz ruhával törölje le a vízcseppeket!

9. Teljesen szárítsa meg a külső szitarészt [E] és a borotvát.

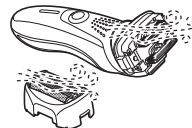

10. Csatlakoztassa a külső szitarészt [E] a borotvához.

Tisztítás a kefével

Tisztítsa meg a belső vágókéseket [C] a rövid kefe (A) irányba való mozgatásával.

Tisztítsa meg a rendszer külső szitáját [E②], a borotva testét és a nyírófejet [D⑩] a hosszú kefe segítségével.

- Ne mozgassa a rövid kefét (B) irányba, mivel ez károsíthatja a belső vágókéseket [C], és eltompíthatja az élüket.
- Ne használja a rövid kefét a külső sziták tisztítására!

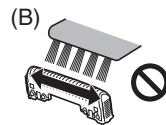
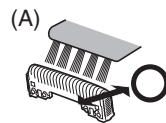

Karbantartás

A készülék külső szitájának és belső vágókéseinek cseréje

a rendszer külső szitája	évente egyszer
belső penge	kétévente egyszer

► A készülék külső szitájának cseréje

1. Nyomja meg a szita vázának kioldógombjait [D④], és emelje felfele a külső szita részt [E].
2. Nyomja meg a rendszer külső szitájának kioldó gombjait [E③], és húzza le a rendszer külső szitáját [E②].
3. Helyezze be a rendszer külső szitáját [E②] az ábra szerint, amíg egy kattantást nem hall.
 - Mindig a helyes irányban helyezze fel a rendszer külső szitáját [E②].
 - A borotvára történő felhelyezéskor mindig illessze a rendszer külső szitáját [E②] a szita-kerethez [E①].

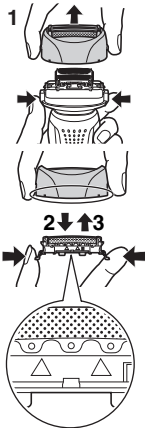

► A belső vágókések cseréje

1. Nyomja meg a szita vázának kioldógombjait [D④], és emelje felfele a külső szita részt [E].

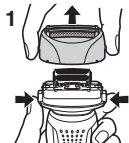

2. Egyenként vegye ki a belső vágókéseket [C].
 - Ne érintse meg a belső vágókések [C] széleit (fém részeket), hogy elkerülje a kézsérülést.
3. Egyenként tegye be a belső vágókéseket [C], amíg a helyükre nem pattannak.

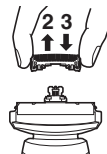

Hibaelhárítás

Száll a lenyírt szőrzet.

- Ez javítható, ha minden borotválkozás után megtisztítja a készüléket.
- A belső vágókéseket a kefével tisztítsa meg.
- Alkalmazzon olajat (külön megvásárolható) a vízzel való tisztítás után és hagyja teljesen megszáradni.

A rendszer külső szitája felforrósodik.

- Alkalmazzon olajat (külön megvásárolható).
- Cserélje ki a rendszer külső szitáját, ha megsérült vagy eldeformálódott.

A működési idő rövid még a töltést követően is.

- Amikor az egy töltéssel végezhető műveletek száma csökkenni kezd, az akkumulátor az élettartamának végéhez közeledik.
- Alkalmazzon olajat (külön megvásárolható).

A szag egyre erősebb.

- Ez javítható, ha minden borotválkozás után megtisztítja a készüléket.

Nem lehet olyan jól borotválkozni, mint korábban.

- Ez javítható, ha minden borotválkozás után megtisztítja a készüléket.

- Cserélje ki a rendszer külső szitáját és/vagy a belső vágókéseket.

A rendszer külső szitájának és belső vágókéseinek várható élettartama	A rendszer külső szitája	Körülbelül 1 év
	Belső vágókések	Körülbelül 2 év

- Alkalmazzon olajat (külön megvásárolható).

Az üzemkapcsoló nem kapcsolható KI/BE.

- Oldja fel az üzemkapcsolót.

Borotva nem működik.

- Ajánlott működési környezeti hőmérséklet 5-35 °C. A borotva leállhat, ha nem a javasolt hőmérséklet-tartományban üzemelteti.
- Az akkumulátor élettartama lejár.
- Mivel ez egy újratölthető modell, nem lehet működtetni, miközben a hálózati aljzathoz csatlakozik. A teljes feltöltés után húzza ki az adaptert a használathoz.

Szerviz

Elérhetőségek

Kérjük, látogassa meg a Panasonic weboldalt (<http://panasonic.hu>), vagy lépjen kapcsolatba jóváhagyott szervizközponttal (a címet a szervizlistán találja), amennyiben a borotva vagy a tápkábel megsérült.

Cserealkatrészek

A cserealkatrészek a forgalmazótól vagy a szervizközpontban szerezhetők be.

Az ES-RF41/ES-RF31 cserealkatrészei	A készülék külső szitájának és belső vágókéseinek cseréje	WES9027
	A rendszer külső szitája	WES9167
	Belső vágókések	WES9068
Olaj		WES0003

Várható élettartam és az akkumulátor cseréje

- Nagyjából 3 év (garancia 1 év), ha 2 hetente egyszer tölti. Az akkumulátor élettartama akkor is a végére ért, ha teljes töltésenként nagyon kevés műveletet lehet elvégezni. (Az akkumulátor várható élettartama eltérő lehet, mert nagy mértékben függ a használat, tárolás stb. körülményeitől.)
- Az akkumulátor cseréje érdekében vegye fel a kapcsolatot azzal a kereskedővel, ahol a terméket vásárolta. Az akkumulátor házilag végzett cseréje ronthatja a vízállóságot, és ez hibát okozhat.

Környezetvédelem és újrahasznosítás

A borotvában lítium-ion akkumulátor található.
Az akkumulátort feltétlenül valamelyik hivatalosan kijelölt helyen ártalmatlanítsa, ha van ilyen az országban!

Tájékoztató felhasználók számára az elhasználtott készülékek, szárazelemek és akkumulátorok begyűjtéséről és ártalmatlanításáról



A termékeken, a csomagoláson és/vagy a kísérő dokumentumokon szereplő szimbólumok azt jelentik, hogy az elhasználtott elektromos és elektronikus termékeket, szárazelemeket és akkumulátorokat az általános háztartási hulladéktól külön kell kezelni.



Az elhasználtott készülékek, szárazelemek és akkumulátorok megfelelő kezelése, hasznosítása és újrafelhasználása céljából, kérjük, hogy az ország törvényeinek, valamint a 2002/96/EK és a 2006/66/EK irányelveknek megfelelően juttassa el azokat a kijelölt gyűjtőhelyekre.

E termékek, szárazelemek és akkumulátorok előírászerű ártalmatlanításával Ön hozzájárul az értékes erőforrások megóvásához, és megakadályozza az emberi egészség és a környezet károsodását, amit egyébként a hulladékok nem megfelelő kezelése okozhat.

Az elhasználtott termékek, szárazelemek és akkumulátorok begyűjtésével és újrafelhasználásával kapcsolatban, kérjük, érdeklődjön a helyi közösségénél, a területi hulladékártalmatlanító szolgálatnál vagy abban az üzletben, ahol a termékeket vásárolta. E hulladékok szabálytalan elhelyezését a nemzeti jogszabályok büntethetik.

Az Európai Unió üzleti felhasználói számára

Ha az elektromos vagy elektronikus berendezésétől meg kíván szabadulni, kérjük, további tájékoztatásért forduljon a forgalmazójához vagy a szállítójához.

[Hulladékkezelési tájékoztató az Európai Unión kívüli egyéb országokban]

Ezek a szimbólumok csak az Európai Unióban érvényesek. Ha meg kíván szabadulni a termékektől, kérjük, lépjen kapcsolatba a helyi hatóságokkal vagy a kereskedővel, és kérdezze meg őket a hulladékelhelyezés megfelelő módjáról.

A beépített akkumulátor ártalmatlanítása

A borotva ártalmatlanítása előtt távolítsa el a beépített tölthető akkumulátort! Az akkumulátort feltétlenül valamelyik hivatalosan kijelölt helyen ártalmatlanítsa, ha van ilyen! Ha tovább kívánja használni a borotvát, ne szedje szét és ne cserélje ki az akkumulátort! Ellenkező esetben tűz keletkezhet vagy áramütés következhet be. Valamelyik márkaszervizben cseréltesse ki!

- Húzza ki a tápkábelt a borotvából, mielőtt eltávolítja az akkumulátort.
- Hajtsa végre az ①–④. lépéseket, majd emelje fel és vegye le az akkumulátort!

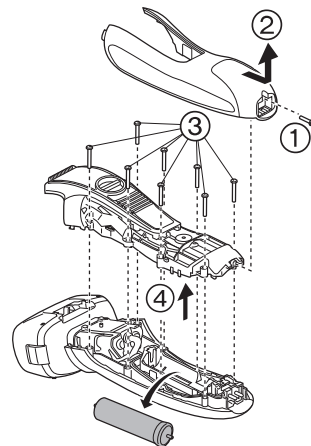

Műszaki adatok

Áramellátás	Lásd az adapteren levő adattáblát. (Automatikus feszültségátalakítás)
Motorfeszültség	3,25 V DC
Töltési idő	1 óra
Levegőben terjedő akusztikai zaj	borotva üzemmódban: 59 (dB (A) 1 pW teljesítménynél) nyíró üzemmódban: 64 (dB (A) 1 pW teljesítménynél)

Műszaki adatok:

Minőségtanúsítás

Áramellátás: 100–240 V AC, 50–60 Hz
(Automatikus feszültségátalakítás)

Motorfeszültség: 3,25 V DC egyenfeszültség

Töltési idő: 1 óra

Ezt a készüléket kizárólag háztartási használatra tervezték.

Tápellátás: beépített akkumulátor

Tápfeszültség: 5,4 V egyenfeszültség

Méretek (szélességxmagasságxmélység):

6,3 cm × 16,4 cm × 5,2 cm

Tömeg: 195 g

Hálózati tápegység és akkumulátor töltő adatai:

Típus: RE7-59

Hálózati feszültség: 100–240V, 50–60Hz

Áramfelvétel: 180 mA

Kimenő feszültség: 5,4V egyenfeszültség

Terhelhetőség: 1,2 A

Érintésvédelmi osztály: II.

Méretek (szélességxmagasságxmélység):

6,7 cm × 2,5 cm × 9,2 cm

Tömeg: 145 g

Megjegyzés: A műszaki adatok változtatásának jogát fenntartjuk.

A tömeg és méret adatok megközelítő értékek.

Vă mulțumim pentru că ați ales un aparat de ras Panasonic. Cu tehnologia noastră UMED/USCAT, vă puteți bucura de utilizarea aparatului nostru de ras în mod uscat, în duș sau în cadă, pentru un bărbierit delicat și ușor. Vă rugăm să citiți cu atenție toate instrucțiunile înainte de utilizare.

Important

Acest aparat de ras are un acumulator încorporat. Nu-l aruncați în foc, nu-l expuneți la căldură, nu-l încărcăți, utilizați sau lăsați într-un mediu cu temperatură ridicată.

Avertisment

- Deconectați cablul de alimentare de la aparatul de ras înainte de a-l curăța în apă pentru a evita electrocutarea.
- Nu folosiți niciun alt cablu de alimentare sau adaptor decât acest adaptor (RE7-59).
- Întrerupeți utilizarea când apare o anomalie sau o defecțiune.
- Conectați adaptorul într-o priză ce se află într-o zonă fără umezeală și manevrați-l cu mâinile uscate.
- Nu folosiți niciodată adaptorul în baie sau în cabina de duș.
- Nu demontați sau înlocuiți bateria pentru a putea folosi aparatul de ras din nou. Acest lucru ar putea provoca incendiu sau electrocutare. Înlocuiți-o la un centru de service autorizat.
- Deconectați cablul de alimentare atunci când depozitați aparatul de ras. Nu îndoiți cablul de alimentare și nu-l înfășurați în jurul aparatului de ras.
- Cablul de alimentare nu poate fi înlocuit. În cazul în care cablul este deteriorat, adaptorul trebuie să fie casat.

Atenție

- Folia externă este foarte subțire și poate fi deteriorată dacă nu este folosită corect. Verificați dacă folia nu este deteriorată înainte de a folosi aparatul de ras. Nu folosiți aparatul de ras dacă folia este deteriorată pentru că vă veți tăia pielea.
- Păstrați ambele lame interioare inserate. Dacă este inserată o singură lamă interioară, aparatul de ras poate fi deteriorat.
- În cazul în care curățați aparatul de ras cu apă, nu folosiți apă sărată sau fierbinte. Nu țineți aparatul de ras în apă o perioadă lungă de timp.
- Curățați numai carcasa cu un material textil moale, umezit puțin cu apă de la robinet sau cu apă de la robinet cu săpun. Nu utilizați diluant, benzină, alcool sau alte chimicale.
- După utilizare, păstrați aparatul de ras într-un loc cu umiditate scăzută.
- Nu spălați standul de încărcare cu apă. **ES-RF41**
- Nu păstrați aparatul de ras într-un loc în care va fi expus la lumina directă a soarelui sau la alte surse de căldură.
- Apucați de adaptor atunci când îl scoateți din priză. Dacă trageți de cablul de alimentare, îl puteți deteriora.
- Nu împrumutați aparatul de ras altor persoane. Acest lucru se poate solda cu o infecție sau o inflamație.

Destinație de utilizare

- Acest aparat de ras pentru bărbierit umed/uscat poate fi folosit pentru bărbierit cu loțiune de ras sau pentru bărbierit uscat. Puteți folosi acest aparat de ras etanș la duș și îl puteți curăța cu apă. Simbolul de mai jos este al unui aparat pentru bărbierit umed. Simbolul înseamnă că partea care se ține în mână poate fi folosită în baie sau la duș.



- Bărbieriți-vă cu aparatul de ras cel puțin trei săptămâni și observați diferența. Aparatul dvs. de ras pentru bărbierit umed/uscat Panasonic necesită un timp pentru a vă obișnui cu el deoarece pielea și barba dvs. au nevoie de aproximativ o lună pentru a se adapta la noua metodă de bărbierit.
- Corpul acestui aparat de ras are o rezistență la apă conformă cu "IPX7" și adaptorul are o rezistență la apă care este conformă cu "IPX4".

► Note

- Acest produs este destinat exclusiv pentru utilizare casnică.
- Acest aparat nu este conceput pentru utilizare de către persoane (inclusiv copii) cu capacități fizice, senzoriale sau mentale reduse, în absența supravegherii sau instruirii privind utilizarea acestui aparat de către o persoană responsabilă de siguranța lor. Copiii trebuie să fie supravegheați pentru a vă asigura că nu se joacă cu aparatul.

Identificarea părților componente

- | | |
|--|--|
| A Capac de protecție | ⑧ Conector aparat |
| B Secțiunea foliei exterioare | ⑨ Întrerupător de pornire [0/1] |
| ① Cadru foliei | ⑩ Dispozitiv de tuns |
| ② Folie exterioară a sistemului | ⑪ Buton de blocare dispozitiv de tuns |
| ③ Butoane de eliberare a foliei exterioare a sistemului | ⑫ Mâner dispozitiv de tuns |
| C Lame interioare | E Adaptor (RE7-59) |
| D Corp principal | ⑬ Cablu de alimentare |
| ④ Butoane de eliberare a cadrului foliei | ⑭ Ștecherul aparatului |
| ⑤ Inel de blocare | F Husă de călătorie |
| ⑥ Indicator luminos de capacitate a bateriei | G Perie de curățare |
| ⑦ Indicator luminos stare încărcare | H Stand de încărcare |
- ES-RF41**
- I** Instrucțiuni de funcționare
 - J** Card de garanție

Folosirea inelului de blocare

Folosiți inelul de blocare [**D**⑤] pentru a bloca sau debloca întrerupătorul de pornire [**D**⑨].

1. Rotiți inelul de blocare [**D**⑤] până când face un clic.



Deblocați întrerupătorul de pornire:

Pentru bărbierit, spălarea aparatului de ras și lubrifierea aparatului de ras.



Blocați întrerupătorul de pornire:

Pentru transportarea aparatului de ras.

Încărcare

Încărcarea aparatului de ras

- 1 Introduceți ștecherul aparatului [E14] în aparatul de ras.
- 2 Conectați adaptorul [E] la o priză.

- Opritiți aparatul de ras înainte de a-l atașa.
- Încărcarea este încheiată după aprox. 1 oră.

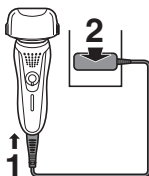

Nu puteți utiliza aparatul de ras în timpul încărcării.

Încărcarea cu ajutorul standului de încărcare ES-RF41

1. Introduceți ștecherul aparatului [E14] în standul de încărcare [H].
2. Așezați aparatul de ras pe standul de încărcare [H] și conectați adaptorul [E] la o priză.

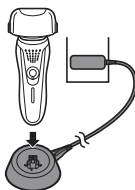

Citirea indicatoarelor luminoase la încărcare

În timpul încărcării

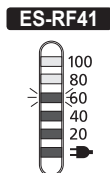

Indicatorul luminos stare de încărcare (→) se aprinde. Nivelul indicatorului luminos de capacitate a bateriei va crește pe măsură ce încărcarea progresează.

După ce încărcarea s-a terminat

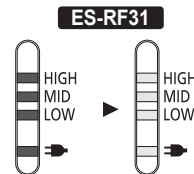
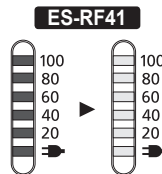

Toate indicatoarele luminoase de capacitate a bateriei se vor aprinde și apoi se vor stinge după 5 secunde.

- După ce încărcarea este completă, apăsarea întrerupătorului de pornire în timp ce aparatul de ras este conectat va determina aprinderea tuturor indicatoarelor luminoase de capacitate a bateriei și apoi stingerea lor după 5 secunde. Aceasta arată că aparatul de ras este complet încărcat.

- Temperatura ambientă recomandată pentru încărcare este de 15-35° C. Capacitatea bateriei poate scădea și este posibil ca bateria să nu se încarce la temperaturi extrem de scăzute sau de ridicate.
- Indicatorul luminos stare de încărcare (⇒) va clipi când este o problemă cu încărcarea.
- La încărcarea aparatului de ras pentru prima dată sau atunci când nu a fost folosit mai mult de 6 luni, este posibil ca indicatorul luminos stare de încărcare (⇒) să nu se aprindă. Acesta se va aprinde în cele din urmă dacă este menținut conectat.

Aparat de ras

Utilizarea aparatului de ras

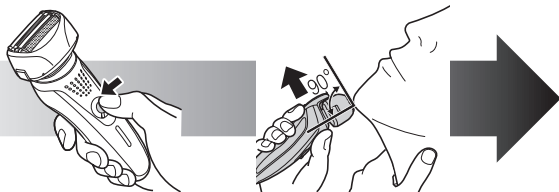

1 Rotiți inelul de blocare [D 5] și apăsați întrerupătorul de pornire [D 9].

Pagina 125

2 Țineți aparatul de ras așa cum se arată în imaginea de mai sus și bărbieriți-vă.

Sfaturi pentru rezultate optime la bărbierit

Începeți bărbieritul cu aplicarea unei presiuni ușoare asupra feței. Întindeți pielea feței cu mâna liberă și deplasați aparatul de ras înainte și înapoi în direcția de creștere a firelor de barbă. Puteți mări ușor presiunea pe măsură ce pielea se obișnuiește cu acest aparat de ras. Aplicarea unei presiuni prea mari nu oferă un bărbierit mai eficient.

Folosirea dispozitivului de tuns

Apăsați butonul de blocare a dispozitivului de tuns [D 11] și glisați mânerul dispozitivului de tuns [D 12] în sus. Poziționați în unghi drept față de piele și deplasați în jos pentru a tunde perciunii.



Citirea indicatoarelor luminoase la utilizare

La utilizare

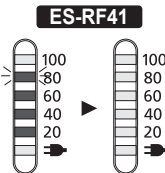

Nivelul aproximativ de încărcare a bateriei este afișat ca 20 - 100 (%) și apoi se stinge după 5 secunde.

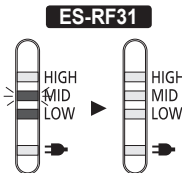

Nivelul aproximativ de încărcare a bateriei este afișat ca LOW (SCĂZUT) - HIGH (RIDICAT) și apoi se stinge după 5 secunde.

Când capacitatea acumulatorului este scăzută

ES-RF41

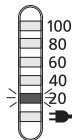

“20%” clipește când se oprește aparatul de ras.

- Puteți să vă bărbieriți 1 dată sau de 2 ori după ce apare “20%”. (Acest lucru va fi diferit în funcție de utilizare.)
- O încărcare completă va furniza suficientă energie pentru aproximativ 21 bărbieriri de câte 3 minute fiecare.

ES-RF31

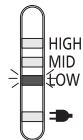

“LOW” clipește când se oprește aparatul de ras.

- Puteți să vă bărbieriți 1 dată sau de 2 ori după ce apare “LOW”. (Acest lucru va fi diferit în funcție de utilizare.)

Curățare

Curățarea aparatului de ras

1. Deconectați cablul de alimentare de la aparatul de ras.
2. Aplicați puțin săpun și apă pe folia exterioară.
3. Rotiți inelul de blocare [D⑤] și deblocați întrerupătorul de pornire [D②].
4. Porniți aparatul de ras.



5. Opriți aparatul de ras după 10-20 secunde.

6. Scoateți secțiunea foliei exterioare [B] și porniți aparatul de ras.

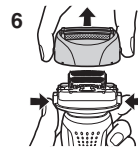

7. Curățați aparatul de ras și secțiunea foliei exterioare [B] cu jet de apă.

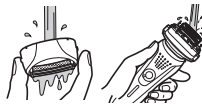

8. Ștergeți toate picăturile de apă cu o cârpă uscată.



9. Uscați complet secțiunea foliei exterioare [B] și aparatul de ras.

10. Atașați secțiunea foliei exterioare [B] la aparatul de ras.

Curățarea cu peria

Curățați lamele interioare [C] folosind peria scurtă și mișcând-o în direcția (A).

Curățați folia exterioară a sistemului [B②], corpul aparatului de ras și dispozitivul de tuns [D⑩] folosind peria lungă.

- Nu deplasați peria scurtă în direcția (B) deoarece va deteriora lamele interioare [C] și le va afecta tăișul.
- Nu folosiți peria scurtă pentru a curăța foliile exterioare.

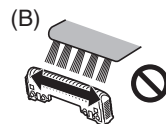
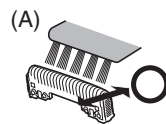

Întreținerea

Înlocuirea foliei exterioare a sistemului și a lamelor interioare

folia exterioară a sistemului	o dată pe an
lama interioară	o dată la doi ani

► Înlocuirea foliei exterioare a sistemului

1. Apăsăți butoanele de eliberare a cadrului foliei [B④] și ridicați secțiunea foliei exterioare [B] în sus.
2. Apăsăți butoanele de eliberare a foliei exterioare a sistemului [B③] și trageți în jos folia exterioară a sistemului [B②].
3. Introduceți folia exterioară a sistemului [B②] până când se înclichetează, conform imaginii.
 - Atașați întotdeauna folia exterioară a sistemului [B②] în direcția corespunzătoare.
 - Introduceți întotdeauna folia exterioară a sistemului [B②] în cadrul foliei [B①] când o atașați la aparatul de ras.

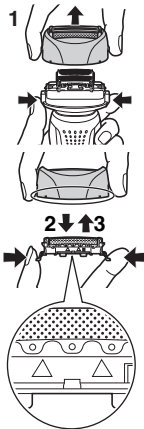

► Înlocuirea lamelor interioare

1. Apăsăți butoanele de eliberare a cadrului foliei [B④] și ridicați secțiunea foliei exterioare [B] în sus.

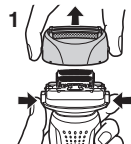

2. Scoateți lamele interioare [C] una câte una.
 - Nu atingeți marginile (părțile metalice) ale lamelor interioare [C] pentru a evita să vă răniți la mână.
3. Introduceți lamele interioare [C] una câte una până când fac clic.

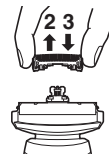

Ghid de înlăturare a problemelor

Firele tunse zboară peste tot.

- Acest lucru poate fi ameliorat prin curățare de fiecare dată după bărbierit.
- Curățați lamele interioare cu peria.
- Aplicați ulei (opțional) după curățarea cu apă și lăsați să se usuce bine.

Folia exterioară a sistemului se încinge.

- Aplicați ulei (opțional).
- Înlocuiți folia exterioară a sistemului dacă este deteriorată sau deformată.

Timpul de funcționare este scurt chiar și după încărcare.

- Când numărul de operări pe încărcare începe să scadă, bateria este aproape de sfârșitul perioadei de funcționare.
- Aplicați ulei (opțional).

Mirosul devine mai puternic.

- Acest lucru poate fi ameliorat prin curățare de fiecare dată după bărbierit.

Nu obțineți un bărbierit la fel de bun ca mai înainte.

- Acest lucru poate fi ameliorat prin curățare de fiecare dată după bărbierit.

- Înlocuiți folia exterioră a sistemului și/sau lamele interioare.

Durata de funcționare a foliei exterioare a sistemului și a lamelor interioare.	Folie exterioară a sistemului	Aproximativ 1 an
	Lame interioare	Aproximativ 2 ani

- Aplicați ulei (opțional).

Înterupătorul de pornire nu poate fi OPRIT/PORNIT.

- Deblocați înterupătorul de pornire.

Aparatul de ras și-a întrerupt funcționarea.

- Temperatura ambiantă recomandată pentru funcționare este de 5-35°C. Este posibil ca aparatul de ras să se oprească din funcționare când este în afara limitelor temperaturii ambiante.
- Bateria a ajuns la sfârșitul perioadei de funcționare.
- Deoarece acesta este un model cu acumulator, nu poate fi utilizat când este conectat la o priză. Utilizați aparatul cu adaptorul deconectat, după ce a fost încărcat complet.

Service

Contact

Vă rugăm să vizitați site-ul web Panasonic <http://panasonic.net> sau să contactați un centru de service autorizat (găsiți adresa de contact în broșura de garanție paneuropeană), dacă aveți nevoie de informații sau dacă aparatul de ras sau cablul este deteriorat.

Piese de schimb

Piese de schimb sunt disponibile la distribuitorul dvs. sau la centrul de service.

Piese de schimb pentru ES-RF41/ES-RF31	Folia exterioară a sistemului și lamele interioare	WES9027
	Folie exterioară a sistemului	WES9167
	Lame interioare	WES9068
Ulei		WES0003

Durata de funcționare așteptată și înlocuirea bateriei

- Aproximativ 3 ani (garanția este pentru 1 an) cu încărcare o dată la 2 săptămâni. Se poate considera că bateria a ajuns la sfârșitul perioadei de funcționare când numărul de utilizări pentru o încărcare completă devine extrem de mic. (perioada de funcționare așteptată a bateriei va fi diferită mult în funcție de condițiile de utilizare, de depozitare etc.)
- Pentru înlocuirea bateriei, contactați distribuitorul de unde ați cumpărat produsul. Înlocuirea bateriei de către dumneavoastră se poate solda cu deteriorarea rezistenței la apă, ceea ce duce la o defecțiune.

Pentru protecția mediului și reciclarea materialelor

Acest aparat de ras conține o baterie litiu-ion. Vă rugăm să vă asigurați că bateria este predată într-un punct oficial desemnat, dacă există unul în țara dvs.

Informații pentru utilizatori privind colectarea și debarasarea echipamentelor vechi și a bateriilor uzate



Aceste simboluri, de pe produse, ambalajele acestora și/sau documentele însoțitoare, au semnificația că produsele electrice și electronice uzate și bateriile nu trebuie amestecate cu deșeurile menajere generale.



În scopul aplicării unui tratament corespunzător, recuperării și reciclării produselor și bateriilor uzate, vă rugăm să le predați la punctele de colectare destinate, în concordanță cu legislația națională și directivele 2002/96/CEE și 2006/66/CEE.

Prin eliminarea corectă a acestor produse și a bateriilor uzate veți contribui la salvarea unor resurse valoroase

și la prevenirea oricăror efecte potențial negative asupra sănătății umane și a mediului înconjurător, care, în caz contrar ar putea fi cauzate prin manipularea necorespunzătoare a deșeurilor.

Pentru informații suplimentare privind colectarea și reciclarea aparatelor vechi și a bateriilor, vă rugăm să contactați autoritățile locale, firmele de salubritate sau unitatea de la care ați achiziționat produsele.

Pentru eliminarea incorectă a acestui tip de deșeuri se pot aplica amenzi, în conformitate cu legislația națională.

Pentru utilizatorii comerciali din Uniunea Europeană

Dacă doriți să vă debarasați de echipamente electrice și electronice, vă rugăm să contactați distribuitorul sau furnizorul dumneavoastră pentru mai multe informații.

[Informații privind eliminarea deșeurilor în țări din afara Uniunii Europene]

Aceste simboluri sunt valabile numai în Uniunea Europeană. Dacă doriți să eliminați acest tip de produse uzate, vă rugăm să contactați autoritățile locale sau distribuitorul și să aflați metoda corectă de eliminare.

Casarea acumulatorului încorporat

Îndepărtați bateria încorporată înainte de a preda la deșeuri aparatul de ras. Asigurați-vă că bateria este predată la un punct de colectare desemnat oficial, dacă există unul. Nu demontați sau înlocuiți bateria pentru a putea folosi aparatul de ras din nou. Acest lucru ar putea provoca incendiu sau electrocutare. Înlocuiți-o la un centru de service autorizat.

- Deconectați cablul de alimentare de la aparatul de ras când scoateți bateria.
- Efectuați pașii de la ① la ④ și ridicați bateria, apoi scoateți-o.

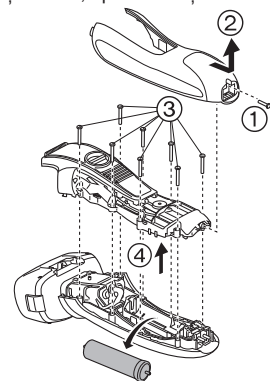

Specificații

Sursă de alimentare	Consultați plăcuța de identificare de pe adaptor. (conversie automată a tensiunii)
Tensiunea motorului	3,25 V CC
Timp de încărcare	1 oră
Poluare sonoră în aer	În modul aparat de ras: 59 dB (A) re 1 pW În modul aparat de tuns: 64 dB (A) re 1 pW

Panasonic tıraş makinesini seçtiğiniz için teşekkür ederiz. ISLAK/KURU teknolojimiz sayesinde, Panasonic tıraş makinenizi kuru olarak veya hassas ve kolay tıraş için duşta ya da banyoda kullanmanın keyfini çıkarabilirsiniz. Kullanmadan önce lütfen tüm talimatları okuyun.

Önemli

Bu tıraş makinesi sabit şarj edilebilir pile sahiptir. Ateşe atmayın, ısı uygulamayın veya yüksek sıcaklıklı bir ortamda şarj etmeyin, kullanmayın ya da bırakmayın.

Dikkat

- Elektrik çarpmasını önlemek için tıraş makinesini suda temizlemeden önce elektrik kablosunu çıkartınız.
- Başka bir elektrik kablosunu veya bu adaptörün dışındaki bir adaptörü kullanmayın (RE7-59).
- Bir anormallik ya da arıza olduğunda kullanımı sonlandırın.
- Adaptörü, evde nem olmayan bir prize takınız ve buna elleriniz kuruyken dokununuz.
- Adaptörü banyoda ya da duş altında kesinlikle kullanmayın.
- Tıraş makinesini tekrar kullanabilmek için pili sökmeyin veya değiştirmeyin. Bu, yangına veya elektrik çarpmasına neden olabilir. Bunu yetkili bir serviste değiştirin.
- Tıraş makinesini muhafaza ederken elektrik kablosunu çekin. Elektrik kablosunu bükmeyiniz veya tıraş makinesinin etrafına sarmayın.
- Elektrik kablosu değiştirilemez. Kablo hasarlıysa, adaptör atılmalıdır.

Dikkat

- Dış elek çok incedir ve düzgün bir biçimde kullanılmadığında hasar görebilir. Tıraş makinesini kullanmadan önce, bıçağın hasar görüp görmediğini kontrol edin. Bıçak hasar görmüşse, tıraş makinesini kullanmayın, aksi takdirde cildinizi kesebilirsiniz.
- Her iki iç bıçağı da içinde takılmış olarak bırakın. Sadece tek bir iç bıçak takıldığında, tıraş makinesi hasar görebilir.
- Tıraş makinesini suyla temizlediğinizde, tuzlu su veya sıcak su kullanmayın. Tıraş makinesini uzun süre suda bırakmayın.
- Muhafazayı yalnızca, musluk suyuyla ya da sabunlu musluk suyuyla hafifçe nemlendirilmiş yumuşak bir bezle temizleyin. Tiner, benzin, alkol ya da diğer kimyasalları kullanmayın.
- Kullandıktan sonra tıraş makinesini düşük nemli bir yerde saklayın.
- Şarj istasyonunu suyla yıkamayın. **ES-RF41**
- Tıraş makinesini, doğrudan güneş ışığına ya da diğer ısı kaynaklarına maruz kalacağı yerlerde saklamayın.
- Evdeki prizden çıkartırken adaptörü tutun. Elektrik kablosundan çekerseniz, buna zarar verebilirsiniz.
- Tıraş makinenizi başkalarıyla paylaşmayın. Bu, enfeksiyon ya da iltihaba neden olabilir.

Kullanım amacı

- Bu Islak/Kuru tıraş makinesi, tıraş köpüğüyle ıslak tıraş veya kuru tıraş için kullanılabilir. Bu su geçirmez tıraş makinesini duşta kullanabilir ve suda temizleyebilirsiniz. Aşağıdaki, Islak tıraş makinesi simgesidir. Bu simge, elle tutulan parçanın bir banyo veya duşta kullanılabileceği anlamına gelir.



- En az üç hafta boyunca ıslak köpük tıraşıyla tıraş olunuz ve farkı görünüz. Panasonic Islak/Kuru tıraş makinesine alışmanız biraz zaman alır, çünkü cildinizin ve sakalınızın kendisini yeni herhangi bir tıraş yöntemine göre ayarlaması yaklaşık bir ay sürer.
- Tıraş makinesi ana gövdesi, "IPX7" koruma derecesine, adaptör de "IPX4" koruma derecesine uygun olarak su geçirmezdir.

► Notlar

- Bu ürün sadece ev kullanımı için tasarlanmıştır.
- Bu cihaz, güvenliklerinden sorumlu bir kişi tarafından cihazın kullanımıyla ilgili denetim veya talimatlar sunulmadığı sürece, (çocuklar da dahil) fiziksel, işitsel veya zihinsel yetenekleri sınırlı olan ya da deneyim ve bilgisi bulunmayan kişiler tarafından kullanılmaya uygun değildir. Cihazla oynamadıklarından emin olmak için, çocukların denetim altında bulundurulması gerekir.

Parçaların tanımı

- | | |
|---|--|
| A Koruyucu kapak | 9 Güç düğmesi [0/1] |
| B Dış elek | 10 Favori Düzeltici |
| 1 Elek çerçevesi | 11 Favori Düzeltici kilitleme düğmesi |
| 2 Dış Elek | 12 Favori Düzeltici kolu |
| 3 Dış Elek ayırma düğmeleri | E Adaptör (RE7-59) |
| C İç bıçaklar | 13 Elektrik kablosu |
| D Ana gövde | 14 Cihazın fişi |
| 4 Elek çerçevesini çıkarma düğmeleri | F Seyahat çantası |
| 5 Kilit halkası | G Temizleme fırçası |
| 6 Pil kapasite lambası | H Şarj istasyonu ES-RF41 |
| 7 Şarj seviye lambası | I Çalıştırma Talimatları |
| 8 Cihazın soketi | J Garanti Kartı |

Kilit halkasını devreye almak

Güç düğmesini [**D** **9**] kilitlemek ya da açmak için kilit halkasını [**D** **5**] kullanın.

1. Kilit halkasını [**D** **5**] tam oturuncaya kadar çevirin.



Güç düğmesini açın:

Tıraş olurken, tıraş bıçağını temizlerken ve tıraş bıçağını nemiendirirken.



Güç düğmesini kilitleyin:

Tıraş makinesini taşırken.

Şarj etme

Tıraş makinesini şarj etme

1 Cihazın fişini [**E** **14**] tıraş makinesine takınız.

2 Adaptörü [**E**] evdeki bir prize takın.

- Takmadan önce tıraş makinesini kapatınız.
- Şarj etme yaklaşık 1 saat sonra tamamlanır.

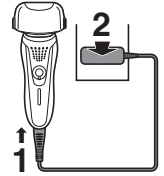

Şarj işlemi esnasında tıraş makinesini çalıştıramazsınız.

Şarj istasyonuyla şarj etme ES-RF41

1. Cihazın fişini [E14] şarj istasyonuna [H] takın.
2. Tıraş makinesini şarj istasyonuna [H] yerleştirip, adaptörü [E] evdeki bir prize takın.

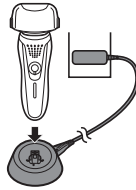

Şarj ederken lambaları okuma

Şarj sırasında

ES-RF41

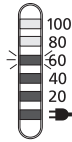

ES-RF31

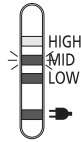

Şarj seviye lambası (→) yanar.
Şarj ilerledikçe pil kapasite lambası seviyesi artacaktır.

Şarj işlemi tamamlandıktan sonra

ES-RF41

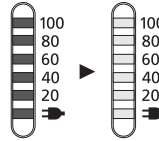

ES-RF31

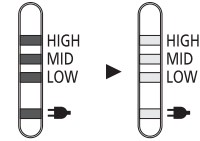

Tüm pil kapasite lambaları yanacak ve ardından 5 saniye sonra sönecektir.

- Şarj tamamlandıktan sonra, tıraş makinesi fişe takılıyken güç düğmesini ON konumuna getirmek, tüm pil kapasite lambalarının yanmasına ve ardından 5 saniye sonra sönmeye neden olacaktır. Bu, tıraş makinesinin tamamen şarj olduğunu gösterir.
- Şarj için önerilen ortam sıcaklığı 15-35 °C. Aşırı düşük ya da yüksek sıcaklıklar altında pilin performansı düşebilir veya şarj olmayabilir.
- Şarjla ilgili bir sorun olduğunda, şarj seviye lambası (→) yanıp sönecektir.
- Tıraş makinesini ilk kez şarj ederken veya 6 aydan daha uzun süre kullanılmadığında, şarj seviye lambası (→) yanmayabilir. Takılı tutulursa sonunda yanacaktır.

Tıraş olma

Tıraş makinesini kullanma

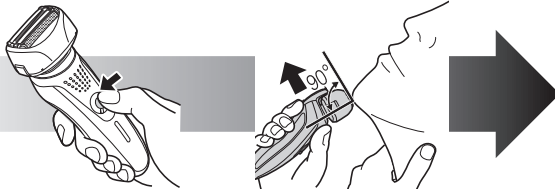

- 1** Kilit halkasını [D5] çevirin ve güç düğmesine [D9] basın.
- 2** Tıraş makinesini resimdeki gibi tutunuz ve tıraş olunuz.

Sayfa 133

En iyi tıraş için ipuçları

Yüzünüze hafif bastırarak tıraşa başlayınız. Cildinizi boş elinizle gerdiriniz ve tıraş makinesini sakalınızın yönünde ileri geri hareket ettiriniz. Cildiniz bu tıraş makinesine alışıkça basınç miktarını hafif arttırabilirsiniz. Aşırı basınç uygulamak, daha iyi bir tıraş sağlamaz.

Favori Düzelticiyi kullanma

Favori düzeltici kilitleme düğmesine [D11] basınız ve favori düzeltici kolunu [D12] yukarı kaydırın. Cildinize dik açıda tutunuz ve favorileri tıraş etmek için aşağıya doğru hareket ettirin.



Kullanırken lambaları okuma

Kullanırken

ES-RF41

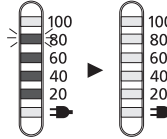

Yaklaşık pil şarjı miktarı 20 - 100 (%) olarak görüntülenir ve 5 saniye sonra kapanır.

ES-RF31

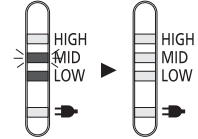

Yaklaşık pil şarjı miktarı LOW (DÜŞÜK) - HIGH (YÜKSEK) olarak görüntülenir ve 5 saniye sonra kapanır.

Pilin kapasitesi azaldığında

ES-RF41

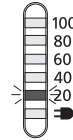

Tıraş makinesi kapatılırken "20%" yanıp söner.
• "20%" görüldükten sonra 1-2 kez daha tıraş olabilirsiniz. (Bu, kullanıma bağlı olarak farklı olabilir.)

• Dolu bir şarj, her biri 3 dakikalık, yaklaşık 21 tıraş için yeterli güç sağlar.

ES-RF31

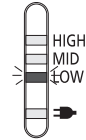

Tıraş makinesi kapatılırken "LOW" yanıp söner.
• "LOW" görüldükten sonra 1-2 kez daha tıraş olabilirsiniz. (Bu, kullanıma bağlı olarak farklı olabilir.)

Temizle

Tıraş makinesini temizleme

1. Tıraş makinesinin elektrik kablosunu çekin.
2. Dış eleğe biraz sıvı el sabunu ve biraz da su dökünüz.
3. Güç düğmesini [D9] açmak için kilit halkasını [D5] çevirin.
4. Tıraş makinesini çalıştırınız.



5. 10-20 saniye sonra tıraş makinesini kapatınız.
6. Dış eleği [B] çıkarttıktan sonra tıraş makinesini çalıştırın.

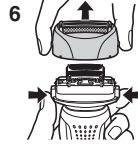

7. Tıraş makinesini ve dış eleği [B] akan suyun altında temizleyin.

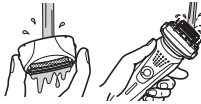

8. Olası su damlalarını kuru bir bezle siliniz.
9. Dış eleği [B] ve tıraş bıçağını tamamen kurutun.
10. Dış eleği [B] tıraş bıçağına takın.

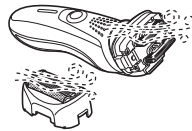

Fırça ile temizleme

Kısa fırçayı (A) yönünde hareket ettirerek iç bıçakları [C] temizleyin. Sistemin dış bıçağını [B2], tıraş makinesinin gövdesini ve tıraş makinesini [D10], uzun fırçayı kullanarak temizleyin.

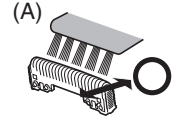

- Kısa fırçayı (B) yönünde hareket ettirmeyin, aksi takdirde iç bıçaklara [C] zarar verebilir ve keskinliğıetkilenebilir.
- Kısa fırçayı, dış bıçakları temizlemek için kullanmayınız.

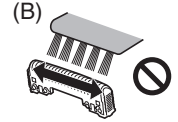

Bakım

Dış elek ve iç bıçakları deęiřtirme

Dış elek	yılda bir kez
İç bıçak	her iki yılda bir kez

► Dış eleği değiştirme

1. Elek çerçevesi açma düğmelerine [D④] basın ve dış elek bölümünü [B] yukarıya doğru kaldırın.
2. Sistemin dış bıçağını bırakma düğmelerine [B③] basıp, sistemin dış bıçağını [B②] aşağı doğru çekin.
3. Sistemin dış bıçağını [B②], klik sesini duyana kadar gösterildiği gibi takın.
 - Sistemin dış bıçağını [B②] her zaman uygun yönde takınız.
 - Sistemin dış bıçağını [B②] tıraş makinesine takarken her zaman elek çerçevesine [B①] takın.

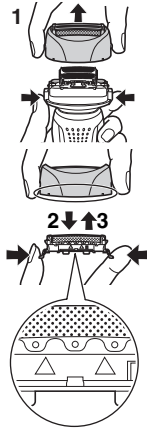

► İç bıçakları değiştirme

1. Elek çerçevesi açma düğmelerine [D④] basın ve dış elek bölümünü [B] yukarıya doğru kaldırın.
2. İç bıçakları [C] birer birer çıkartın.
 - Elinizin yaralanmaması için iç bıçakların [C] kenarlarına (metal parçalara) dokunmayın.
3. Klik sesiyle yerlerine yerleşene kadar iç bıçakları [C] teker teker takın.

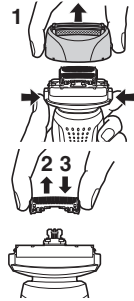

Sorun Giderme

Kesilen kıllar uçuyor.

- Her tıraştan sonra temizleyerek bu sorun giderilebilir.
- İç bıçakları fırçayla temizleyin.
- Suyu temizleyip iyice kuruladıktan sonra yağ uygulayın (isteğe bağlı).

Dış elek ısınıyor.

- Yağ uygulayın (isteğe bağlı).
- Hasarlıysa ya da şekli bozulmuşsa dış eleği değiştirin.

Şarj ettikten sonra bile çalışma süresi kısa.

- Şarj başına çalışma sayısı azalmaya başladığında, pilin ömrü bitiyor demektir.
- Yağ uygulayın (isteğe bağlı).

Koku keskinleşiyor.

- Her tıraştan sonra temizleyerek bu sorun giderilebilir.

Tıraş makinesine daha öncekinden fazla yaklaşıyorsunuz.

- Her tıraştan sonra temizleyerek bu sorun giderilebilir.
- Dış eleği ve/veya iç bıçakları değiştirin.

Dış eleğin ve iç bıçakların tahmini ömrü.	Dış Elek	Yaklaşık 1 yıl
	İç bıçaklar	Yaklaşık 2 yıl

- Yağ uygulayın (isteğe bağlı).

Güç düğmesi KAPATILAMIYOR/AÇILAMIYOR.

- Güç düğmesinin kilidini açın.

Tıraş makinesi çalışmasını durdurdu.

- Çalıştırma için önerilen ortam sıcaklığı 5-35 °C. Önerilen ortam sıcaklığı aralığının dışına çıktığında tıraş makinesi işlev görmemeye başlayabilir.
- Pilin ömrü bitti.
- Bu, şarj edilebilir model olduğundan, ev prizine bağımlı çalıştırılmaz. Tamamen şarj olduktan sonra adaptör bağlantısı çekili olarak çalıştırın.

Servis

İletişim

Bilgi almak ya da tıraş makinesi veya kablo arızası için <http://panasonic.net> adresinden Panasonic web sitesini ziyaret edin veya yetkili bir servis merkezine irtibat kurun (irtibat adresini Pan Avrupa garanti belgesinde bulabilirsiniz).

Yedek parçalar

Yedek parçalar satıcınızda veya Servis Merkezinde bulunmaktadır.

ES-RF41/ES-RF31 için yedek parçalar	Sistem dış eleği ve iç bıçaklar	WES9027
	Dış Elek	WES9167
	İç bıçaklar	WES9068
Yağ		WES0003

Pilin tahmini ömrü ve değiştirilmesi

- 2 haftada bir şarj edildiğinde yaklaşık 3 yıl (garanti 1 yıldır). Tam şarj başına çalıştırma sayısı oldukça azaldığında da pilin ömrü bitmiş olabilir. (Pilin tahmini ömrü, kullanım ve muhafaza şartlarına, vs. değişiklik gösterecektir)
- Pilin değiştirilmesi için, ürünü satın aldığınız bayiye iletişime geçiniz. Pili kendi kendinize değiştirmeniz, su geçirmezliğin bozulmasına neden olarak arızayla sonuçlanabilir.

Çevre koruması ve materyallerin geri dönüştürülmesi için

Bu tıraş makinesi bir lityum iyon pili içerir.
Lütfen pilin (ülkenizde varsa) resmi olarak belirlenmiş bir yerde atılmasını sağlayınız.

Eski Ekipman ve Pillerin Toplanması ve Elden Çıkarılması konusunda Kullanıcılar için Bilgiler



Ürünler, ambalaj ve/veya ekli belgeler üzerindeki bu semboller kullanılmış elektrik ve elektronik ürünlerin ve pillerin genel ev atığı ile karıştırılmaması gerektiğini ifade eder.



Eski ürünlerin ve kullanılmış pillerin uygun kullanımı, düzeltimi ve geri dönüşümü için, lütfen onları ulusal yasalarınıza ve 2002/96/EC ve 2006/66/EC yönergelerine uygun toplama noktalarına götürün. Bu ürünleri ve pilleri doğru bir şekilde elden çıkarmak suretiyle, değerli kaynakların korunmasına ve uygunsuz atık işlemleri nedeni ile insan sağlığı üzerinde

oluşabilecek her türlü muhtemel olumsuz etkinin önlenmesine yardım edeceksiniz.

Eski ürünlerin ve pillerin toplanması ve geri kazanılması hakkında daha fazla bilgi için, lütfen ilgili yerel yetkililer, atık işleme merkezleri veya ürünleri satın aldığınız satış noktası ile temas kurun. Bu atıkların hatalı olarak elden çıkarılması durumunda ulusal yasalara göre cezalar uygulanabilir.

Avrupa Birliğindeki ticari kullanıcılar için

Eğer elektrik ve elektronik ekipmanı ıskartaya çıkarmayı arzu ediyorsanız, daha fazla bilgi için lütfen yetkili servis veya satıcınız ile temas kurun.

[Avrupa Birliği dışındaki diğer ülkelerde elden çıkarma konusundaki bilgiler]

Bu semboller sadece Avrupa Birliğinde geçerlidir. Eğer bu malları ıskartaya çıkarmayı arzu ediyorsanız, lütfen yerel yetkilileriniz veya bayileriniz ile temas kurun ve doğru elden çıkarma metodunu sorun.

EEE Yönetmeliğine Uygundur.

Tümleşik şarj edilebilir pilin elden çıkarılması

Tıraş makinesini atmadan önce tümleşik şarj edilebilir pilini çıkartınız. Varsa, lütfen pilin resmi olarak belirlenmiş bir yerde atılmasını sağlayınız. Tıraş makinesini tekrar kullanabilmek için pili sökmeyiniz veya değiştirmeyiniz. Bu, yangına veya elektrik çarpmasına neden olabilir. Bunu yetkili bir serviste değiştiriniz.

- Pili çıkarırken, elektrik kablosunu tıraş makinesinden çekin.
- ① ile ④ arasındaki adımları izleyip pili kaldırınız ve ardından pili çıkartınız.

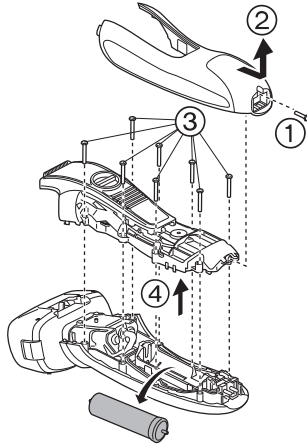

Özellikler

Güç kaynağı	Adaptördeki isim plakasına bakın. (Otomatik voltaj dönüştürme)
Motor voltajı	3,25 V DC
Şarj süresi	1 saat
Havadaki Akustik Gürültü	Tıraş modunda: 59 (dB (A) re 1 pW) Favori düzeltme bıçağı modunda: 64 (dB (A) re 1 pW)

İMALATCI

Panasonic Electric Works Wanbao (Guangzhou) Co., Ltd.
Wanbao Base, Shiguang Road, Panyu District, Guangzhou,
Guangdong, China

YETKİLİ TEMSİLCİ

Panasonic Elektronik Satis A.S.
Maslak Mah. Bilim Sok.
Sun Plaza No:5 K:16
34398 Maslak-Sisli
Istanbul Turkey
Tel : (+90) 212 367 94 00
Fax: (+90) 212 286 21 11
www.panasonic.com.tr
MÜŞTERİ HİZMETLERİ: 444 72 62

ÜRÜNÜN KULLANIM ÖMRÜ 7 YILDIR

Panasonic Electric Works Wanbao (Guangzhou) Co., Ltd.
<http://panasonic.net>