

# Panasonic®

## Operating Instructions

### LED TV

Model No.

**TX-43LXW704**

**TX-43LXW724**

**TX-50LXW704**

**TX-50LXW724**

**TX-55LXW704**

**TX-55LXW724**

**TX-65LXW704**

**TX-65LXW724**

**TX-75LXW704**

**TX-75LXW724**

English

Deutsch

Italiano

Français

Nederlands

Русский



(image: TX-50LXW704\*)

Thank you for purchasing this Panasonic product.

Please read these instructions carefully before operating this product and retain them for future reference.

Please carefully read the "Safety Precautions" of this manual before use.

The images shown in this manual are for illustrative purposes only.

Please refer to Pan European Guarantee Card if you need to contact your local Panasonic dealer for assistance.



72-LXW724-X51Z1

English

# Contents

## Be Sure to Read

Important Notice .....	3
Safety Precautions .....	5
Setting Up the TV .....	9
Connecting the TV .....	11
Initial Setup .....	13
Operating the TV .....	14
Watching External Inputs .....	16
Using Homepage - Apps .....	17
Using the Menu Functions .....	18
Using Media Player .....	21
Additional Information .....	22
Troubleshooting .....	23
Maintenance .....	24
Specifications .....	25
Oss License .....	27



The terms HDMI, HDMI High-Definition Multimedia Interface, and the HDMI Logo are trademarks or registered trademarks of HDMI Licensing Administrator, Inc.

Dolby, Dolby Audio, and the double-D symbol are trademarks of Dolby Laboratories.  
Manufactured under license from Dolby Laboratories. Confidential unpublished works. Copyright © 1992-2015  
Dolby Laboratories. All rights reserved.

Wi-Fi® is a registered trademark of Wi-Fi Alliance®. WPA2™, WPA™ are trademarks of Wi-Fi Alliance®.

The Bluetooth® word mark and logos are registered trademarks owned by Bluetooth SIG, Inc. and any use of such marks by Panasonic Entertainment & Communication Co., Ltd. is under license.

DVB and the DVB logos are trademarks of the DVB Project.

x.v.Colour™ is a trademark.

DiSeqC™ is a trademark of EUTELSAT.

Google is a trademark of Google LLC.

Amazon, Prime Video and all related logos are trademarks of Amazon.com, Inc. or its affiliates.

This product complies with the UHD Alliance Technical Specification: UHDA Specified Reference Mode, Version 1.0. FILMMAKER MODE™ logo is a trademark of the UHD Alliance, Inc. in the United States and other countries.

The illustration for TX-50LXW704\* is used in this manual unless otherwise mentioned.  
Illustrations shown may be different depending on the model.

# Important Notice

## Notice for DVB/Data broadcasting/ IPTV functions

- This TV is designed to meet the standards (as of December, 2020) of DVB-T/T2 (MPEG2, MPEG4-AVC (H.264) and MPEG HEVC (H.265)) digital terrestrial services, DVB-C (MPEG2, MPEG4-AVC(H.264) and MPEG HEVC (H.265)) digital cable services and DVB-S (MPEG2, MPEG4-AVC (H.264) and MPEG HEVC (H.265)) digital satellite services.

Consult your local dealer for availability of DVB-T/T2 or DVB-S services in your area.

Consult your cable service provider for availability of DVB-C services with this TV.

- This TV may not work correctly with the signal which does not meet the standards of DVB-T/T2, DVB-C or DVB-S.
- Not all the features are available depending on the country, area, broadcaster, service provider, satellite and network environment.
- Not all CI modules work properly with this TV. Consult your service provider about the available CI module.
- This TV may not work correctly with CI module that is not approved by the service provider.
- Additional fees may be charged depending on the service provider.
- Compatibility with future services is not guaranteed.

Internet apps, voice control function are provided by their respective service providers, and may be changed, interrupted, or discontinued at any time.

Panasonic assumes no responsibility and makes no warranty for the availability or the continuity of the services.

Panasonic does not guarantee operation and performance of peripheral devices made by other manufacturers; and we disclaim any liability or damage arising from operation and/or performance from usage of such other maker's peripheral devices.



Do not touch or be close to the ANTENNA, SATELLITE IN and HDMI, and prevent electrostatic discharge to disturb, these terminals while in USB and LAN operation mode, or it will cause the TV to stop working or abnormal status.

## Handling of customer information

Certain customer information such as IP address of your device (this TV)'s network interface will be collected as soon as you connect your Panasonic-branded smart television (this TV) or other devices to the internet (excerpted from our privacy policy). We do this to protect our customers and the integrity of our Service as well as to protect the rights or property of Panasonic.

When using Internet connecting function of this TV, after agreeing (in the jurisdictions where customer's consent is required to collect personal information under applicable privacy laws) to or reviewing Panasonic's terms of service/privacy policy (hereinafter referred to as terms and conditions etc.), customer information on the use of this unit may be collected and used according to terms and conditions etc.

- Panasonic will not be held responsible for collecting or using customer information via application provided by third party on this TV or website.
- When entering your credit card number, name, etc., pay special attention to the trustworthiness of the provider.
- Registered information may be registered in the server etc. of provider. Before repairing, transferring or discarding this TV, be sure to erase the information according to the terms and conditions etc. of provider.

---

The recording and playback of content on this or any other device may require permission from the owner of the copyright or other such rights in that content. Panasonic has no authority to and does not grant you that permission and explicitly disclaims any right, ability or intention to obtain such permission on your behalf. It is your responsibility to ensure that your use of this or any other device complies with applicable copyright legislation in your country. Please refer to that legislation for more information on the relevant laws and regulations involved or contact the owner of the rights in the content you wish to record or playback.

---

This product is licensed under the AVC patent portfolio license for the personal use of a consumer or other uses in which it does not receive remuneration to (i) encode video in compliance with the AVC Standard ("AVC Video") and/or (ii) decode AVC Video that was encoded by a consumer engaged in a personal activity and/or was obtained from a video provider licensed to provide AVC Video. No license is granted or shall be implied for any other use.

Additional information may be obtained from MPEG LA, L.L.C.

See <http://www.mpegla.com>.

---



This mark indicates the product operates on AC voltage.

---



This mark indicates a Class II or double insulated electrical appliance wherein the product does not require a safety connection to electrical earth (ground).

---

Transport only in upright position.

---



# Safety Precautions

To help avoid risk of electrical shock, fire, damage or injury, please follow the warnings and cautions below:

## Mains plug and lead

### Warning

If you detect anything unusual, immediately remove the mains plug.

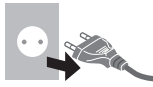

- Mains plug types vary between countries.
- This TV is designed to operate on AC ~ 220-240 V, 50/60 Hz.
- Insert the mains plug fully into the mains socket.
- To turn off the apparatus completely, you must pull the mains plug out of the mains socket. Consequently, the mains plug should be easily accessible at all times.
- Disconnect the mains plug when cleaning the TV.
- Do not touch the mains plug with wet hands.



- Do not damage the mains lead.
  - Do not place a heavy object on the lead.
  - Do not place the lead near a high temperature object.
  - Do not pull on the lead. Hold onto the mains plug body when disconnecting the plug.
- Do not move the TV with the lead plugged into a mains socket.
- Do not twist the lead, bend it excessively or stretch it.
- Do not use a damaged mains plug or mains socket.
- Ensure the TV does not crush the mains lead.



## Take care

### Warning

- Do not remove covers and never modify the TV yourself as live parts are accessible and risk of electric shock when they are removed. There are no user serviceable parts inside.
- Do not expose the TV to rain or excessive moisture. This TV must not be exposed to dripping or splashing water and objects filled with liquid, such as vases, must not be placed on top of or above the TV.
- Do not insert foreign objects into the TV through the air vents.
- If the TV is used in an area where insects may easily enter the TV.



- It is possible for insects to enter the TV, such as small flies, spiders, ants, etc. which may cause damage to the TV or become trapped in an area visible on the TV, e.g. within the screen.
- If the TV is used in an environment where there is dust or smoke. It is possible for dust/smoke particles to enter the TV through the air vents during normal operation which can become trapped inside the unit. This may cause overheating, malfunction, deterioration in picture quality, etc.
- Do not use an unapproved pedestal/mounting equipment. Be sure to ask your local Panasonic dealer to perform the setup or installation of approved wall-hanging brackets.
- Do not apply any strong force or impact to the display panel.
- Ensure that children do not climb on the TV.
- Do not place the TV on sloping or unstable surfaces, and ensure that the TV does not hang over the edge of the base.



## Warning Stability Hazard

A TV may fall, causing serious personal injury or death. Many injuries, particularly to children, can be avoided by taking simple precautions such as:

- ALWAYS use cabinets or stands or mounting methods recommended by the manufacturer of the TV.
- ALWAYS use furniture that can safely support the TV.
- ALWAYS ensure the TV is not overhanging the edge of the supporting furniture.
- ALWAYS educate children about the dangers of climbing on furniture to reach the TV or its controls.
- ALWAYS route cords and cables connected to your TV so they cannot be tripped over, pulled or grabbed.
- NEVER place a TV in an unstable location.
- NEVER place the TV on tall furniture (for example, cupboards or bookcases) without anchoring both the furniture and the TV to a suitable support.
- NEVER place the TV on cloth or other materials that may be located between the TV and supporting furniture.
- NEVER place items that might tempt children to climb, such as toys and remote controls, on the top of the TV or furniture on which the TV is placed.

If the existing TV is going to be retained and relocated, the same considerations as above should be applied.

- This TV is designed for table-top use.
- Do not expose the TV to direct sunlight and other sources of heat.



**To prevent the spread of fire, keep candles or other open flames away from this product at all times**



## ■ Suffocation/Choking Hazard

### Warning

- The packaging of this product may cause suffocation, and some of the parts are small and may present a choking hazard to young children. Keep these parts out of reach of young children.

## ■ Pedestal

### Warning

- Do not disassemble or modify the pedestal.

## Caution

- Do not use any pedestal other than the one provided with this TV.
- Do not use the pedestal if it becomes warped or physically damaged. If this occurs, contact your nearest Panasonic dealer immediately.
- During setup, make sure that all screws are securely tightened.
- Ensure that the TV does not suffer any impact during installation of the pedestal.
- Ensure that children do not climb onto the pedestal.
- Install or remove the TV from the pedestal with at least two people.
- Install or remove the TV according to the specified procedure.

## ■ Radio waves

### Warning

- Do not use the TV and the remote control in any medical institutions or locations with medical equipment. Radio waves may interfere with the medical equipment and may cause accidents due to malfunction.
- Do not use the TV and the remote control near any automatic control equipment such as automatic doors or fire alarms. Radio waves may interfere with the automatic control equipment and may cause accidents due to malfunction.
- Keep at least 15 cm away from the TV and the remote control if you have a cardiac pacemaker. Radio waves may interfere with the operation of the pacemaker.
- Do not disassemble or alter the TV and the remote control in any way.

## ■ Common Interface

- Turn the TV off with Mains power On/Off switch whenever inserting or removing the CI module.
- If a smart card and a CI module come as a set, first insert the CI module, then insert the smart card into the CI module.
- Insert or remove the CI module completely in the correct direction as shown.
- Normally encrypted channels will appear. (Viewable channels and their features depend on the CI module.)

If encrypted channels do not appear

➡ [Common Interface] ([Setup] menu)

- There might be some CI modules in the market with older firmware versions that do not work fully interoperable with this new CI+ v1.4 TV. In this case, please contact your content provider.
- Be sure to remove the CI module card, etc. before repairing, transferring or discarding.

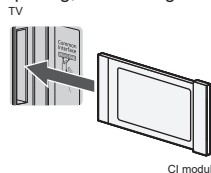

## ■ Built-in wireless LAN

### Caution

- Do not use the built-in wireless LAN to connect to any wireless network (SSID\*) for which you do not have usage rights. Such networks may be listed as a result of searches. However, using them may be regarded as illegal access.  
\* SSID is a name for identifying a particular wireless network for transmission.
- Do not subject the built-in wireless LAN to high temperatures, direct sunlight or moisture.
- Data transmitted and received over radio waves may be intercepted and monitored.
- The built-in wireless LAN uses 2.4 GHz and 5 GHz frequency bands. To avoid malfunctions or slow response caused by radio wave interference when using the built-in wireless LAN, keep the TV away from other devices that use 2.4 GHz and 5 GHz signals such as other wireless LAN devices, microwave ovens, and mobile phones.
- When problems occur due to static electricity, etc., the TV might stop operating to protect itself. In this case, turn the TV off at the Mains power On/Off switch, then turn it back on.

## ■ Bluetooth® wireless technology

### Caution

- The TV and the remote control use the 2.4 GHz radio frequency ISM band (Bluetooth®). To avoid malfunctions or slow response caused by radio wave interference, keep the TV and the remote control away from the devices such as other wireless LAN devices, other Bluetooth® devices, microwaves, mobile phones and the devices that use 2.4 GHz signal.

## ■ Ventilation

### Caution

Allow sufficient space (at least 10 cm) around the TV in order to help prevent excessive heat, which could lead to early failure of some electronic components.

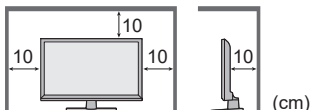

- Ventilation should not be impeded by covering the ventilation openings with items such as newspapers, tablecloths and curtains. 
- Whether you are using a pedestal or not, always ensure the vents at the bottom of the TV are not blocked and there is sufficient space to enable adequate ventilation.

## ■ Moving the TV

### Caution

Before moving the TV, disconnect all cables.

- At least two people are required to move the TV to prevent injury that may be caused by the tipping or falling of TV.
- Do not hold the screen part as shown below when moving the TV. This may cause malfunction or damage.

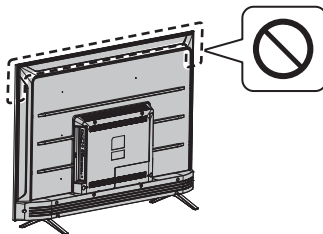

## ■ When not in use for a long time

### Caution

This TV will still consume some power even in the Off mode, as long as the mains plug is still connected to a live mains socket.

- Remove the mains plug from the wall socket when the TV is not in use for a prolonged period of time.

## ■ Excessive volume

### Caution

- Do not expose your ears to excessive volume from the headphones. Irreversible damage can be caused. 
- If you hear a drumming noise in your ears, turn down the volume or temporarily stop using the headphones.

## Battery for the Remote Control

### Warning

- Keep the batteries out of reach of children to prevent swallowing.

Adverse physical effects can result if accidentally swallowed. If you suspect a child has swallowed one, seek medical attention immediately.

### Caution

- Incorrect installation may cause battery leakage, corrosion and explosion.
- Replace only with the same or equivalent type.
- Do not mix old and new batteries.
- Do not mix different battery types (such as alkaline and manganese batteries).
- Do not use rechargeable batteries (Ni-Cd, etc.).
- Do not bum or break up batteries.
- Do not expose batteries to excessive heat such as sunshine, fire or the like.
- Make sure you dispose of batteries correctly.
- Remove the battery from the unit when not using for a prolonged period of time to prevent battery leakage, corrosion and explosion.

## LED TV

### Declaration of Conformity (DoC)

"Hereby, Panasonic Entertainment & Communication Co., Ltd. declares that this TV is in compliance with the essential requirements and other relevant provisions of the Directive 2014/53/EU."

If you want to get a copy of the original DoC of this TV, please visit the following website:

<https://www.ptc.panasonic.eu/compliance-documents>

Authorized Representative:

Panasonic Testing Centre

Panasonic Marketing Europe GmbH

Winsbergring 15, D-22525 Hamburg, Germany



5.15 — 5.35 GHz band of wireless LAN is restricted to indoor operation only in the following countries.

Austria, Belgium, Bulgaria, Czech Republic, Denmark, Estonia, France, Germany, Iceland, Italy, Greece, Spain, Cyprus, Latvia, Liechtenstein, Lithuania, Luxembourg, Hungary, Malta, Netherlands, Norway, Poland, Portugal, Romania, Slovenia, Slovakia, Turkey, Finland, Sweden, Switzerland, Croatia

Maximum radio-frequency power transmitted in the frequency bands

Type of wireless	Frequency band	Maximum EIRP
Wireless LAN	2412-2472 MHz	18 dBm
	5150-5250 MHz	18 dBm
	5725-5850 MHz	13.7 dBm
Bluetooth®	2402-2480 MHz	7 dBm

## ■ Moving the TV

### Caution

Before moving the TV, disconnect all cables.

- Move the TV with at least two people. Support as shown to avoid injury by the TV tipping or falling.



## ■ Use conditions

### Caution

- This appliance is intended for use in tropical climates.

# Setting Up the TV

## Supplied accessories

Accessories may not be placed all together. Take care not to throw them away unintentionally.

## Operating Instructions

### Remote Control

- RC700E or RC730E
  - ▶ (p.14)



### Batteries (AAA) × 2

- ▶ (p.5)



### Mains Lead

- ▶ (p.5)

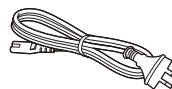

### Mini Jack Adapter

- Adapter AV



## Pedestal

### 43-inch model

- Base
- Assembly screws

**A**  (ST4 × 20) × 4



### 50-inch model

- Base
- Assembly screws

**A**  (ST5 × 25) × 4



### 55-inch model

- Base
- Assembly screws

**A**  (ST5 × 25) × 4



### 65-inch model

- Base
- Assembly screws

**A**  (M5 × 25) × 4



### 75-inch model

- Base
- Assembly screws

**A**  (M6 × 35) × 4



## Attaching the pedestal

- 1 Assemble the pedestal

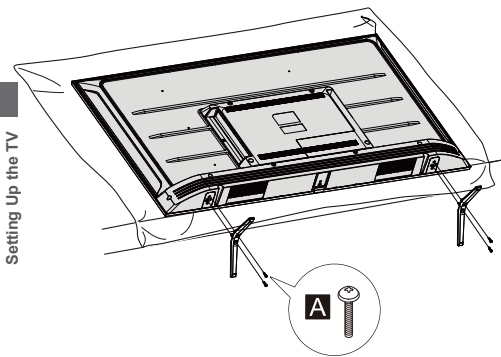

## Removing the pedestal from the TV

Be sure to remove the pedestal in the following way when using the wall-hanging bracket or repacking the TV.

- 1 Lay the TV on a foam mat or thick soft cloth on a table.
- 2 Remove the assembly screws **A** from the TV.

## Inserting remote's batteries

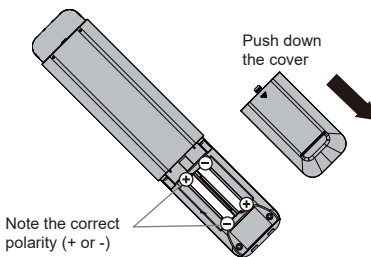

## Wall mounting the TV (optional)

Please contact your local Panasonic dealer to purchase the recommended wall-hanging bracket.

Rear of the TV

(View from the side)

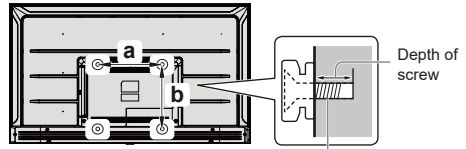

Screw for fixing the TV onto the wall-hanging bracket (not supplied)

### Holes for wall-hanging bracket installation

Model	a	b
43-inch	300 mm	300 mm
50-inch	300 mm	300 mm
55-inch	300 mm	300 mm
65-inch	400 mm	300 mm
75-inch	400 mm	300 mm

### Screw specification

Model	Type	Depth of screw	
		Minimum	Maximum
43-inch	M6	12 mm	15 mm
50-inch	M6	12 mm	15 mm
55-inch	M6	12 mm	15 mm
65-inch	M6	12 mm	15 mm
75-inch	M6	12 mm	15 mm

### Warning

- When optional accessories such as wall brackets etc. are used, always read and follow the manufacturer installation and usage instructions.
- Do not mount the unit directly below ceiling lights (such as spotlights or halogen lights) which typically give off high heat. Doing so may warp or damage plastic cabinet parts.
- When installing wall brackets you must ensure the wall bracket is not electrically grounded to metal wall studs. Always ensure that there are no electrical cables, pipes etc. in the wall before you begin the wall bracket installation.
- To prevent fall and injury, remove the TV from its fixed wall position when it is no longer in use.

# Connecting the TV

- Please ensure the TV is disconnected from the mains socket/power point before attaching or disconnecting any RF/AV leads.
- External equipment and cables are for illustrative purposes only and not supplied with this TV.
- Check the type of terminals and cable plugs are correct when connecting.
- When using an HDMI cable, use the fully wired one.
- Keep the TV away from electronic equipment (video equipment, etc.) or equipment with an infrared sensor. Otherwise, distortion of image/ sound may occur or operation of other equipment may be interfered.
- Also read the manual of the equipment being connected.

## Terminals

Rear of the TV

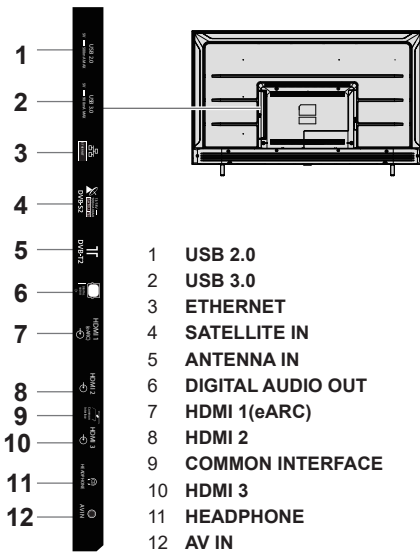

## Connections

### Aerial

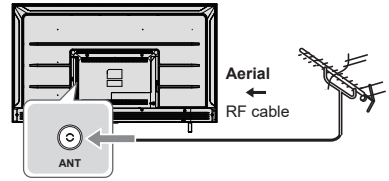

- Keep RF (aerial) cable away from the mains lead to avoid and minimise mains interference pickup.
- Do not place the RF cable under the TV.
- An aerial, correct cable (75  $\Omega$  coaxial) and correct terminating plug are required to obtain optimum quality picture and sound.
- If a communal aerial system is used, you may require the correct connection cable and plug between the wall aerial socket and the TV.
- Your local Television Service Centre or dealer may be able to assist you in obtaining the correct aerial system for your particular area and the accessories required.
- Any matters regarding aerial installation, upgrading of existing systems or accessories required, and the costs incurred, are the responsibility of you, the customer.
- If the aerial is placed in the wrong location, interference might happen.

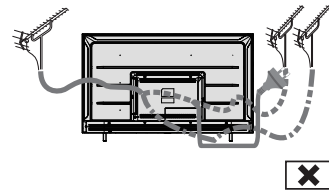
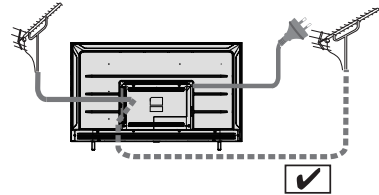

## Blu-Ray Player

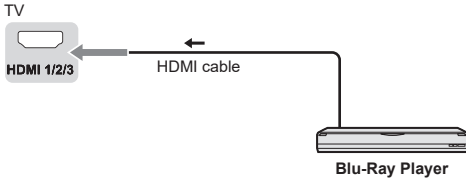

## AV / Game equipment

### Using HDMI terminal

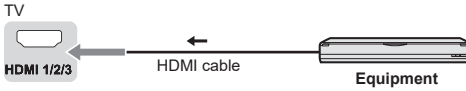

### Using AV terminals

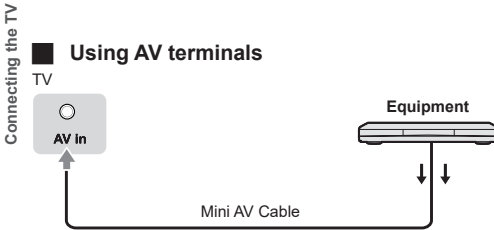

## DVD Recorder / VCR

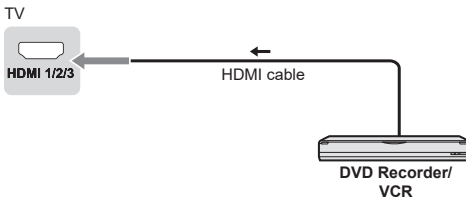

## Set top box

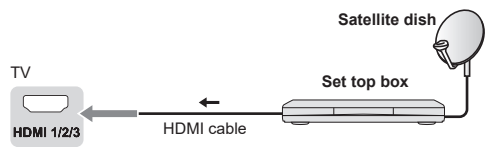

## Speaker system

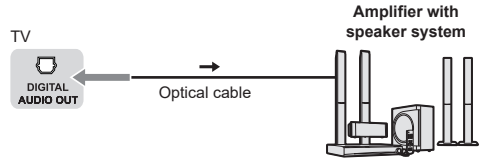

- To enjoy the sound from the external equipment in multi-channel sound (e.g. Dolby Digital 5.1ch), connect the equipment to the amplifier. For the connections, read the manuals of the equipment and amplifier.

## Amplifier

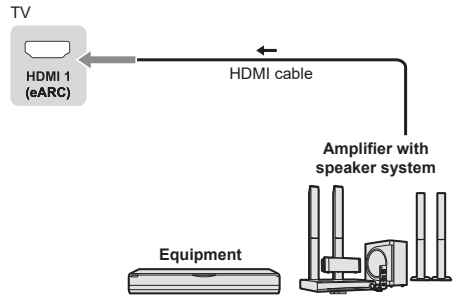

- Use HDMI1 to connect the TV to an amplifier which has eARC/ARC(Audio Return Channel) function. If connecting to an amplifier without eARC/ARC function, use DIGITAL AUDIO OUT.



# Initial Setup

## Plug the mains plug into the socket outlet and turn on the TV.

It may take a few seconds before the screen is displayed.

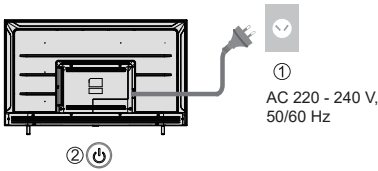

## Google - Initial Setup

When you turn on the TV for the first time, there will show a wizard to guide you to finish the following initial settings:

**Step 1: Select the menu language as you need.**

**Note:** English (United States) is recommended.

Illustrations within this publication are provided for reference only.

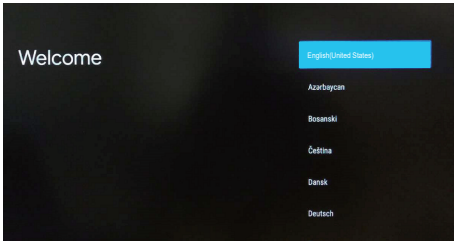

**Step 2: (Only for some countries) Select whether or not to use and Android device to setup the TV.**

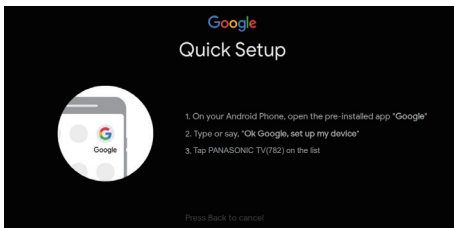
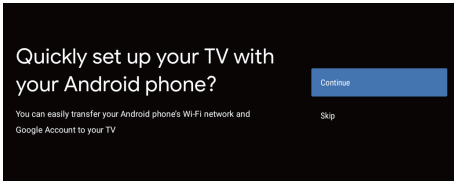

**Note:** If you don't want to use your Android device to setup the TV, you will skip to Step 3. If you want to use your Android device to setup the TV, please turn on the Bluetooth functions of your Android phone, then find and open "Google" application on your phone. Follow the instruction tips to set device.

**Step 3:** Select whether or not to connect your TV set to the Wi-Fi network.

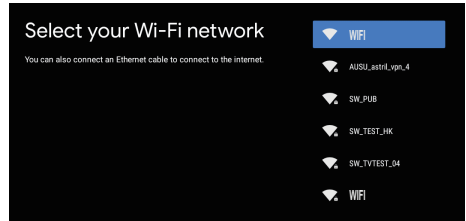

**Note:** If you have connected the TV to the Wi-Fi network, it will check for updates like Google service updates and so on. Then please select whether or not to sign in to your Google account.

**Step 4:** Read to accept the Google terms of service and privacy policy.

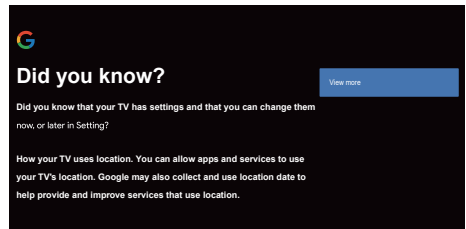

**Step 5:** Select whether or not to let Google or third party to use your TV location.

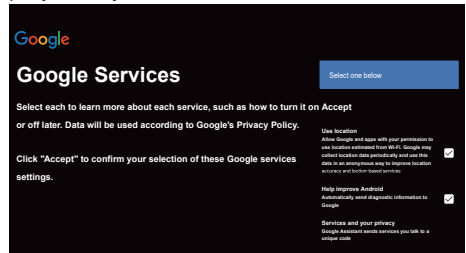

**Step 6:** Select whether or not to allow Google to help improve your Android TV.

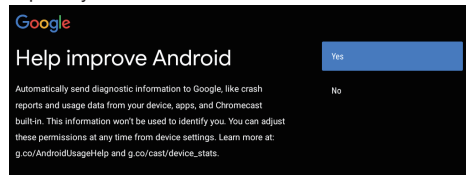















# Operating the TV











## Using the remote control



### Remote Control Functions

Most of your television's functions are available via the menus that appear on the screen. The remote control supplied with your set can be used to navigate through the menus and to configure all the general settings.

- POWER**  (On/Off button) Turns the TV on or off
- PICTURE**  To enter the picture mode.
- OFF TIMER**  To enter the sleep timer.
- INPUT**  To enter source selection interface
- NETFLIX** Goes to the NETFLIX homepage
- AUDIO LINK** Goes to the AUDIO LINK homepage
- prime video** Goes to the prime video homepage
- APPS** To select the apps
- Google Play** Goes to the Google Play homepage
- YouTube** Goes to the YouTube homepage
- Colour buttons** Performs multiple operations which correspond to the operation guide displayed on the menu screen
  - MENU** To open the settings menu
  -  Goes to the smart TV homepage
  -  Press to display the electronic programme guide
  -  Display to the information
  - OK** Confirms your selection.
  -  (up, down, left and right direction buttons) Highlights different items in the menu system and adjusts the menu controls.
- EXIT**  To exit the program
- BACK**  Exit the menu and return to the previous menu
- OPTION** Displays the options menu of selected functions
- FAV** To enter the channel list
  -  (Mic)  
(Available only when the network connection is normal.)
  -  To open the apps, move the apps or remove from favorites
  -  To fast backward
  -  To play
  -  To fast forward

-  To end the running program
-  To pause
-  Start recording
-  Increases or decreases the volume
- MUTE  To mute and un-mute the sound
- TEXT  To show the picture and text
- STTL  To show the subtitles
-  Channel up / down
-  Channel up / down
- 0-9** Select the digital key number
- MEDIA PLAYER** To enter the media player
- LAST VIEW**  Return to the last program

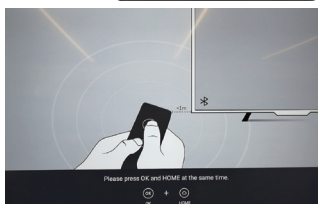

## How to Pair Remote Control with the TV

This is a Bluetooth remote control, and before using it, please pair it with the TV firstly. The following steps are for your reference:

**Step 1:** Press  button to enter the home page.

**Step 2:** Press  button to enter the "RC pairing".





**Step 3:** Follow the "Settings tips" page, press **OK** and  together.

**Step 4:** The screen will display "Pairing..." and the screen will display "Success!" after pairing is complete.

**NOTE:** If you wait more than 2 minutes and it can't pair, please repeat the above steps for pairing again.

If you want to unpair the Bluetooth remote, follow these steps:

**Step 1:** Press  button to enter the home page.

**Step 2:** Press /// to choose , and then press **OK** to enter.

**Step 3:** Press  to select "Remotes & accessories" and then to choose the Bluetooth remote name to enter next steps.

**Step 4:** Press unpair and then choose **OK** button.

## When remote control does not respond

1. Press and hold the button as shown below for 3 seconds to reset remote control.



2. Aim remote control reception and unpair by following below.  
Home > Setting > Remotes & accessories > RCU03 > Unpair

## Using the TV controls

43/50/55/65-inch model

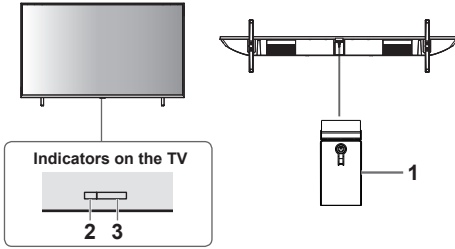

### 1 Power On/Power Off

#### 2 Power LED

- Red: Standby
- Green: On

### 3 Remote control signal receiver

75-inch model

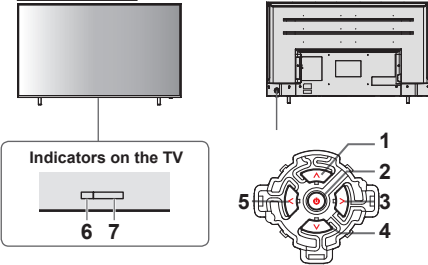

### 1 Channel Up Cursor Up

- Makes selections in the menu system.

### 2 Displays [Menu]/Source Select/Mains power On/ Off switch

- Turns the TV on or standby.
- The TV is on, press it, bring up the main menu or confirm selections in submenu.
- Before enter menu, long press it for 5 seconds to go to Standby.

### 3 Volume Down Cursor Left

- Makes selections and/or adjustments when in the menu system.

### 4 Channel Down Cursor Down

- Makes selections in the menu system.

### 5 Volume Up Cursor Right

- Makes selections and/or adjustments when in the menu system.

### 6 Power LED

- Red: Standby
- Green: On

### 7 Remote control signal receiver

# Watching External Inputs

## 1 Connect the external equipment.

► (p. 12)

## 2 Display the [Input] menu, then select the input of the connected equipment.

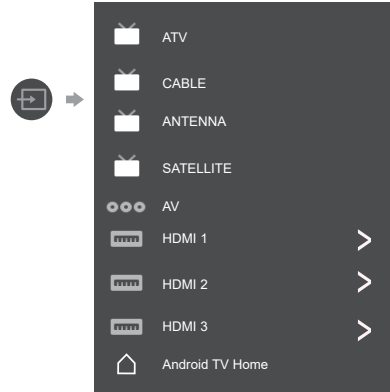

Press OK key only can access.

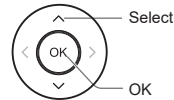

### Note





- If the external equipment has an aspect adjustment function, set it to "16:9".

# Using Homepage - Apps



**Note:** This manual is for common use. Figures and illustrations in this User Manual are provided for reference only and may differ from actual product appearance. And for some models, certain options are not available.

You can select all the features from homepage.

Press  to display homepage.

Press /// to select icons from the screen list.

Press OK to enter each option.

To exit the APP, press  or .

**Google Assistant:** Click to interact with Google Assistant of the TV.

**Notifications:** Remind you of system-critical information, such as low disk space, Google sign in or account errors, network connectivity issues, etc.

**Input:** Select the input source.

**Settings:** Access the system setting.

**Apps:** Show the list of favorite applications, or access the application center.

**CUSTOMISE CHANNELS:** Add and remove channels from your Home screen.

## Note:

- 1) The functions and contents of "Home Page" may vary by different countries or models.
- 2) Before using network functions in home page like network applications and so on, please connect the TV to the network firstly.
- 3) Icon copyrights are owned by the application providers.

# Using the Menu Functions

## Using Quick Access Menu

**Note:** *Some of the functions might be unavailable in certain sources. And for some models, certain options are not available.*

This section explores the menus and settings of your TV. Each menu is outlined and detailed to help you get the most from your TV. To access the menu system:

1. In TV mode, press **OPTION** on the remote control to display the quick access list.
2. Press **▲/▼** to select the desired item, then press **OK** to open the corresponding submenu.
3. In submenu, use **◀/▶** and **OK** buttons to make the adjustments, or use **▲/▼** to select an item, use **OK** to enter and operate according to the on-screen display or guide.
4. Press **←** to return to the previous menu.

## Option

**Picture:** Enter to adjust picture mode or advanced settings.

**Sound:** Select this option to set the sound adjustments.

**Channel:** Select this option to adjust the channel.

**System:** Select this option to adjust the settings.

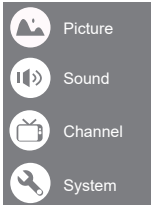

## Picture

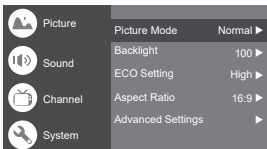

**Picture Mode:** To select the mode of Normal, Dynamic, Filmmaker, Sport, Game and Custom.

**Backlight:** Select the level of 1-100.

**ECO Setting:** To select the Off, Low and High.

**Aspect Ratio:**

Displays the [Aspect Ratio] screen. Follow the operation guide to select the mode. [4:3] / [16:9] / Auto / Original.

**Advanced Settings:**

Color Temperature: To select the Normal, Warm, Cool.

Dynamic Contrast: To select ON or OFF.

HDMI PC/AV Mode: Auto

Overscan: To select ON or OFF.

Noise Reduction: To select Off, Low, Medium, High and Auto.

Picture Reset: To reset the picture.

Gamma: Select 2.2 or 2.4.

Motion Estimate and Motion Compensation (MEMC): To select Off, Low, Middle, and High.

## Sound

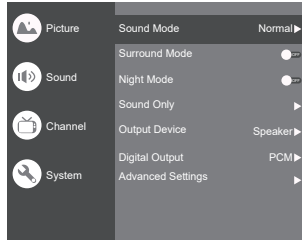

**Sound Mode:** To select the mode of Standard, Speech, Music, Stadium and User.

**Surround Mode:** Select OFF/ Pure Sound/ Surround.

**Night Mode:** Select ON or OFF.

**Sound Only:** Select it and the TV screen will turn off in 10 seconds.

**Output Device:** To select the Speaker, SPDIF/Optical and HDMI-ARC.

**Digital Output:** Select the PCM/ByPass/Auto.

**Advanced Settings:**

1. DAC-4 Dialogue Enhanced
2. DAC-4 Dialogue Enhanced Level
3. Balance
4. Digital Audio Delay (ms)
5. Digital Audio Volume
6. eARC
7. Sound Reset

## Channel

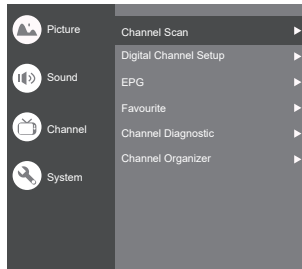

**Note:** *This function is only available in TV mode.*

**Channel Scan:** Allows you to scan for all available analog and digital channels.

**Digital Channel Setup:**

To select the option to adjust the Subtitle Setup, Teletext Setup, Audio Setup, LCN, Auto Service Update, Update Scan.

## EPG:

Press **OK/▶** to enter the Program Guide menu.

## Favourite:

Setup favourite channel list.

## Channel Diagnostic:

Press **OK/▶** to display some signal information on the current digital channel, such as signal strength, frequency, etc.

## Channel Organizer:

This option allows you to organize channels.

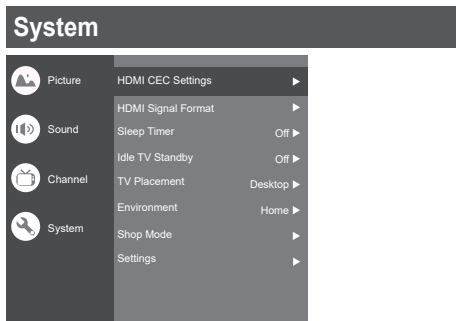

## HDMI CEC Settings:

**CEC control:** To select On or Off.

**Device Auto Power Off:** To select On or Off.

**Tv Auto Power On:** To select On or Off.

**CEC Device List:** Turn devices on and select [Enable] to enable control of HDMI devices.

**HDMI Signal Format:** To select On or Off.

**Sleep Timer:** To select 15min, 30min, 45min, 60min, 90min, 120min or Off.

**Idle TV Standby:** To select After 1 hour of inactivity, After 2 hour of inactivity, After 4 hour of inactivity, After 24 hour of inactivity or Off.

**TV Placement:** To select Desktop and Wallmount.

**Environment:** To select Home and Shop.

**Shop Mode:** To select E-Sticker.

## Settings:

1. Lock: Click and lock the TV.
2. Power: Turn the Wake On Network and Network Standby on or off.
3. Recording Storage: Put the storage device and record the storage.
4. Privacy Notice: The content about privacy notice.
5. OSS License: The content about oss license.

## The input

Press **□** then press **▲/▼** to select your desired source, and then press **OK** to confirm.



## Channels setup (ATV and CABLE)



**Analogue setup:** Select ATV and enter.

- **Analogue Auto Tuning:** Press **OK** to start the automatic search process. The search may take a few minutes.

- **Analogue Manual Tuning:** Press **OK** to enter the interface.

Press **▲/▼** to set program, TV system or color system item, then Press **▲/▼** select frequency and press **OK** to search channel.

- **Teletext Setup:** Press **OK** and then use **▲/▼** to select preferred teletext.

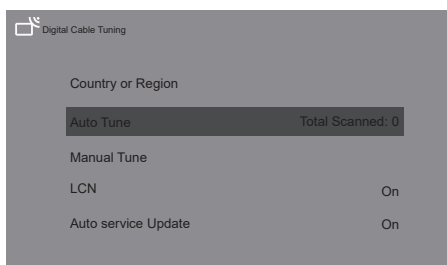

**Digital Cable Tuning:** Select Cable and enter.

**Auto Tune:** Press **OK** to start the automatic search process. The search may take a few minutes. During the process, you can press **BACK** and choose **YES** to exit.

**Manual Tune:** Select the channel number and start to scan

**LCN:** Select On or Off.

**Auto service Update:** Select On or Off.

## TV Settings

Press  then press ▲/▼ to select your desired settings, and then press OK to confirm.

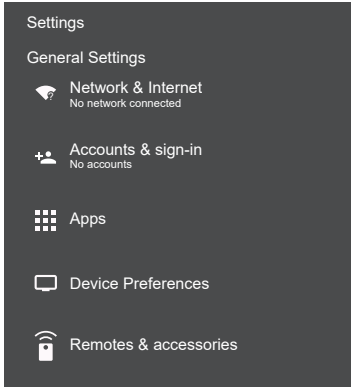

### General Settings:

**Network & Internet:** Connect the network.

See all

Other options

Add new network

Scanning always available

Let Google's location service and other apps scan for networks, even when Wi-Fi is off.

### Ethernet

Ethernet

Connected

Proxy settings: HTTP proxy is used by the browser but may not be used by other apps.

IP settings: To use DHCP or Static

**Accounts & sign-in:** To sign in the accounts.

### Apps:

See all apps

App permissions

Special app access

Security & restrictions

### Device Preferences

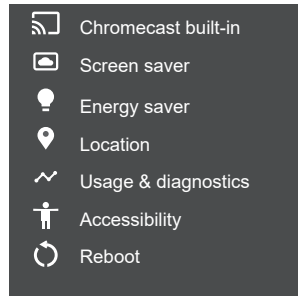
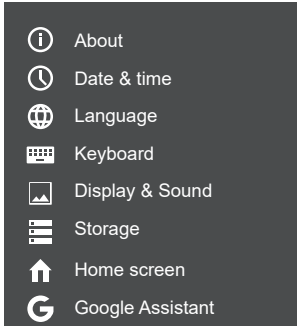

**About:** The information of this TV.

**Date & time:** Adjust date and time.

**Language:** Select the language.

**Keyboard:** Select and adjust keyboard

**Display & Sound:** Adjust display and sound.

**Storage:** Check the device storage.

**Home screen:** Customize channels, reorder apps and open source licenses

**Google Assistant:** To use the Google Assistant.

**Chromecast built-in:** To use the Chromecast built-in.

**Screen saver:** Select the mode of Screen saver.

**Energy saver:** To turn off display.

**Location:** To estimate location.

**Usage & diagnostics:** Automatically send diagnostic information to Google, like crash reports and usage data from your device, apps, and Chromecast built-in.

### Accessibility:

Captions

High contrast text

(Experimental)

Text to speech

Accessibility shortcut

Services

TalkBack

Off

Switch Access

Off

TVserviceManager

On

**Reboot:** To reboot the TV.

### Remotes & accessories

To searching for accessories...

(Before pairing your Bluetooth devices, make sure they're in pairing mode)



# Using Media Player

Media Player allows you to enjoy photo, music or video recorded on a USB Flash Memory.

- The picture may not appear correctly on this TV depending on the digital cameras used.
- Display may take some time when there are many files and folders in the USB Flash Memory.
- Partly degraded files might be displayed at a reduced resolution.
- The folder and file names may be different depending on the digital camera used.

## Inserting / Removing the USB Flash Memory

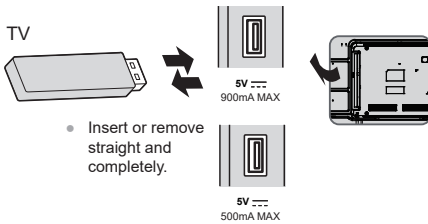

## Starting Media Player

### 1 Insert the USB Flash Memory.

### 2 Select the mode.



**[Document]:** Displays the thumbnail of all documents in the USB Flash Memory.

**[Photo]:** Displays the thumbnail of all photos in the USB Flash Memory.

**[Music]:** Displays the thumbnail of music folders in the USB Flash Memory.

**[Video]:** Displays the thumbnail of video titles in the USB Flash Memory.

**[Disk]:** Displays the thumbnail of all documents in the USB Flash Memory.

## [Contents Display]

Follow the operation guide to perform available operations.

When the cursor stays on the icon, it displays the information of the highlighted content.

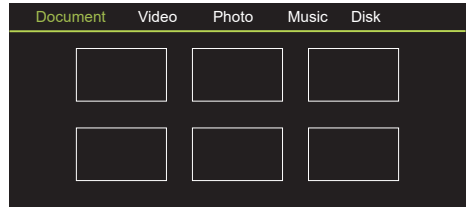

### Document:

1. Select **Document** icon.
2. Press up, down, left or right direction button to select your desired file and press OK to play.
3. Use OK key to see more option: ZOOM+, ZOOM-.
4. Press return key of remote to stop playing.

### Video:

1. Select **Video** icon, then press OK button to view movie file.
2. Press up, down, left or right direction button to select your desired file and press OK to play.
3. While playing a Video, press the **OPTION** button to display the play console. Press OK key of remote to play and pause the video file. Left key of remote to fast backward. Right key of remote to fast forward.
4. Use **OPTION** key to see more option: Photo scale, Looping mode, Subtitle, Subtitle code, Audio track, information and video list.
5. Press return key of remote to stop playing and press return again to exit.

### Photo:

1. Select **Picture** icon, then press OK button to view the picture.
2. Press up, down, left or right direction button to select your desired picture file and press OK to show.
3. While showing picture, press OK to display the play console. For previous and next use remote left and right key.
4. Use OK key to see more option: Left rotation, Right rotation, ZOOM+, ZOOM-, Manual play/Auto play, Information, Play mode, Play interval, BGM: On or Off.

### Music:

1. Select **Music** icon, then press OK button to listen to music.
2. Press up, down, left or right direction button to select your desired file and press OK to play.
3. The **Play** console includes Previous, Play/Pause, Fast backward/Fast forward, Next. Press **OPTION** key to see play list and video list.
4. Press return key of remote to stop playing.

### Disk:

1. Select **Disk** icon, then press OK button to choose folder.
2. Press up, down, left or right direction button to select your desired file and press OK to play.
3. Press return key of remote to stop playing.

# Additional Information

## Auto power standby function

The TV will automatically go into Standby mode in the following conditions:

- No signal is received for 15 minutes.
- [Sleep timer] is active in the [System] menu (p. 19).

## Input signal that can be displayed

Signal name	HDMI
525 (480)/60i, 60p	○
625 (576)/50i, 50p	○
750 (720)/60p, 50p	○
1,125 (1,080)/60i, 50i	○
1,125 (1,080)/60p, 50p, 24p	○
2,250 (2,160)/60p, 50p, 24p	○

- Mark: Applicable input signal
- Signals other than above may not be displayed properly.
  - The above signals are reformatted for optimal viewing on your display.

## HDMI connection

This TV incorporates HDMI™ technology. HDMI (high-definition multimedia interface) is the world's first complete digital consumer AV interface complying with a non-compression standard.

HDMI allows you to enjoy high-definition digital images and high-quality sound by connecting the TV and the equipment.

### ■ Applicable HDMI features

- Input audio signal:
  - 2ch Linear PCM (sampling frequencies - 48 kHz, 44.1 kHz, 32 kHz)
- Input video signal:
  - ➡ **"Input signal that can be displayed" (p. 22)**  
Match the output setting of the digital equipment.

## USB Flash Memory

For playing back in Media Player

Format: FAT32

Compliance:

USB2.0 port: Supports only USB1.1 or USB2.0 standard.

USB3.0 port: Supports only USB1.1 or USB2.0 or USB3.0 standard.

Maximum USB capacity supported is 1TB.

### Note

- Data modified with a PC may not be displayed.
- Do not remove the device while the TV is accessing data. Otherwise this can damage the device or TV.
- Do not touch the pins on the device.
- Insert the device in the correct direction. Otherwise this can damage device or TV.
- Electrical interference, static electricity, or erroneous operation may damage the data or device. Panasonic is not liable for any deterioration or damage of data or device during operations with the TV.
- It is recommended to connect the USB Flash Memory directly to the TV's USB port.
- Some USB devices or USB HUB may not be used with this TV.
- You cannot connect any devices by using the USB port.
- Additional information for USB devices may be on the following website. (English only)  
<http://panasonic.jp/support/global/cs/tv/>

# Troubleshooting

Before requesting service or assistance, please follow these simple guides to resolve the problem. If an error message appears, follow the message's instructions. If the problem still persists, please contact your local Panasonic dealer for assistance.

## Screen

### Red, blue, green or black spots on the screen.

- This is the characteristic of liquid crystal panels. The liquid crystal panel is built with very high precision technology. Occasionally, a few non-active pixels may appear on the screen as points of red, green, blue or black. This does not affect the performance of your TV and it is not a quality problem.

### Chaotic image, noisy.

- Set [Noise reduction] in the [Picture] menu to remove noise (p. 18).
- Check nearby electrical products (car, motorcycle, fluorescent lamp).

### No image is displayed.

- Check the settings of [Contrast] or [Brightness] in the [Picture] menu (p. 18).
- Check the TV is in AV mode. If the TV is in AV mode, check the selected input mode match the output of the external equipment (p. 19).

### Unusual image is displayed.

- Turn the TV off with Mains power On/Off switch (p. 16), then turn it on again.

### Pictures from equipment connected via HDMI are unusual.

- Check the HDMI cable is connected properly.
- Turn the TV and equipment off, then turn them on again.
- Check an input signal from the equipment (p. 23).
- Use equipment compliant with EIA/CEA-861/861D.

## Sound

### No sound is produced.

- Check the sound mute setting (p. 18) and volume.

### Low level or distorted sound.

- Sound signal reception may be deteriorated.

### Sound output via HDMI connection is unusual.

- Set the sound setting of the connected equipment to "2ch L.PCM".

## General

### The TV goes into Standby mode.

- This TV is equipped with auto power standby function (p. 22).

### The remote control does not work or is intermittent.

- Replace the batteries (p. 10).
- Point the remote control directly at the remote control signal receiver of the TV (within about 7 m and 30 degree angle).
- Situate the TV away from sunshine or block sources of bright light from shining on the remote control signal receiver of the TV.

### Parts of the TV become hot.

- Even if the temperature of parts of the front, top and rear panels has risen, these temperature rises do not cause any problems in terms of performance or quality.

### The TV panel moves slightly when it is pushed with a finger.

### Clattered sound might be heard.

- There is some flexibility around the panel to prevent damage. This is not a malfunction.

### Overcurrent error message appears.

- The connected USB device might cause this error. Remove the device and turn the TV off with Mains power On/Off switch, then turn it on again.
- Check foreign objects are not inside the USB port.

# Maintenance

First, remove the mains plug from the socket outlet.

## Regular care

- Gently wipe the surface of the display panel, cabinet and pedestal by using a soft cloth.
- Wipe the mains plug with a dry cloth at regular intervals. Moisture and dust may lead to fire or electrical shock.

## For stubborn dirt

First clean the dust on the surface. Dampen a soft cloth with clean water or diluted neutral detergent (1 part detergent to 100 parts water). Wring the cloth and wipe the surface. Finally, wipe away all the moisture.

### Caution

- Do not use a hard cloth or rub the surface too hard as this could scratch the surface.
- Do not subject the TV's surfaces to water or detergent. Liquid inside the TV could lead to product failure.
- Do not subject the surfaces to insect repellent, solvent, thinner or other volatile substances. This may degrade surface quality or cause peeling of the paint.
- The surface of the display panel is specially treated and may be easily damaged. Take care not to tap or scratch the surface with your fingernail or other hard objects.
- Do not allow the cabinet and pedestal to make contact with a rubber or PVC substance for a long time. This may degrade surface quality.

# Specifications

## Model no.

---

### 43-inch model

TX-43LXW704 TX-43LXW724

### 50-inch model

TX-50LXW704 TX-50LXW724

### 55-inch model

TX-55LXW704 TX-55LXW724

### 65-inch model

TX-65LXW704 TX-65LXW724

### 75-inch model

TX-75LXW704 TX-75LXW724

## Dimensions (W x H x D)

---

### 43-inch model

966.6 x 619 x 216.4 mm (With Pedestal)

966.6 x 566.7 x 88.6 mm (TV only)

### 50-inch model

1121.4 x 704.4 x 246.7 mm (With Pedestal)

1121.4 x 648.9 x 90 mm (TV only)

### 55-inch model

1236 x 774 x 247.9 mm (With Pedestal)

1236 x 718.2 x 89.9 mm (TV only)

### 65-inch model

1460.1 x 903.0 x 290.7 mm (With Pedestal)

1460.1 x 841.1 x 84.7 mm (TV only)

### 75-inch model

1673.2 x 1035.1 x 352.4 mm (With Pedestal)

1673.2 x 967.8 x 74.3 mm (TV only)

## Mass

---

### 43-inch model

7.2 kg (With Pedestal)

7.0 kg (TV only)

### 50-inch model

9.9 kg (With Pedestal)

9.7 kg (TV only)

### 55-inch model

11.7 kg (With Pedestal)

11.5 kg (TV only)

### 65-inch model

17.8 kg (With Pedestal)

17.3 kg (TV only)

### 75-inch model

29.0 kg (With Pedestal)

28.0 kg (TV only)

## Connection terminals

---

### AV in

Mini, 1.0 V<sub>[p-p]</sub> (75 Ω)

### EARPHONE

Mini, 150mV rms~ 250mV rms

### HDMI 1 / 2 / 3 input

TYPE A Connectors

### USB

USB2.0 DC 5V, Max.500 mA

USB3.0 DC 5V, Max.900 mA

## Speaker Output

---

### 43/50/55/65/75-inch model

#### Audio output

20 W (10 W + 10 W)

## Receiving systems/Band name

---

### 9 Systems

Systems	Function
1 PAL B, G	
2 PAL I	
3 PAL D, K	Reception of broadcast
4 NTSC 4.43	
5 NTSC 3.58	Playback from special VCR's or DVD
6 PAL	
7 PAL 60 Hz/5.5 MHz	Playback from special disc players and special VCR's or DVD
8 PAL 60 Hz/6.0 MHz	
9 PAL 60 Hz/6.5 MHz	

## Receiving channels (Analogue TV)

---

### VHF BAND

- 2-12 (PAL)
- 0-12 (PAL B AUST.)
- 1-9 (PAL B N.Z.)
- 1-12 (PAL)

### UHF BAND

- 21-69 (PAL G, H, I)
- 28-69 (PAL B AUST.)
- 13-57 (PAL D, K)

## Digital TV

---

DVB-T/T2 Standard

## Aerial input

---

VHF / UHF

## Operating conditions

---

### Temperature

0 °C - 45 °C

### Humidity

20 % - 80 % RH (non-condensing)

### Note

- Design and Specifications are subject to change without notice. Mass and Dimensions shown are approximate.

## Built-in wireless LAN

---

### Standard compliance and Frequency range

IEEE 802.11 a/b/g/n/ac  
2.4~2.5GHz and 5.15~5.825GHz

### Security

Support for WPA/WPA2

## Built-in Bluetooth

---

Bluetooth V5.0  
2.4~2.485GHz

### Note

- Design and Specifications are subject to change without notice. Mass and Dimensions shown are approximate.
- For more product information, please visit EPREL: <https://eprel.ec.europa.eu>. EPREL registration number is available on <https://eprel.panasonic.eu/product>.

# Oss License

This product incorporates the following software:

- (1) The software developed independently by or for Panasonic Entertainment & Communication Co., Ltd.,
- (1) The software owned by third party and licensed to Panasonic Entertainment & Communication Co., Ltd.,
- (2) The software licensed under the GNU General Public License, Version 2.0 (GPL V2.0),
- (3) The software licensed under the GNU LESSER General Public License, Version 2.1 (LGPL V2.1), and/or
- (4) Open source software other than the software licensed under the GPL V2.0 and/or LGPL V2.1.

The software categorized as (3) - (5) are distributed in the hope that it will be useful, but WITHOUT ANY WARRANTY, without even the implied warranty of MERCHANTABILITY or FITNESS FOR A PARTICULAR PURPOSE. Please refer to the detailed terms and conditions thereof [System > Settings > Oss License]

At least three (3) years from delivery of this product, Panasonic will give to any third party who contacts us at the contact information provided below, for a charge no more than our cost of physically performing source code distribution, a complete machine-readable copy of the corresponding source code covered under GPL V2.0, LGPL V2.1 or the other licenses with the obligation to do so, as well as the respective copyright notice thereof.

Contact Information: [osd-cd-request@gg.jp.panasonic.com](mailto:osd-cd-request@gg.jp.panasonic.com)

## Disposal of Old Equipment and Batteries

### Only for European Union and countries with recycling systems



These symbols on the products, packaging, and/or accompanying documents mean that used electrical and electronic products and batteries must not be mixed with general household waste.

For proper treatment, recovery and recycling of old products and used batteries, please take them to applicable collection points in accordance with your national legislation. By disposing of them correctly, you will help to save valuable resources and prevent any potential negative effects on human health and the environment.

For more information about collection and recycling, please contact your local authority. Penalties may be applicable for incorrect disposal of this waste, in accordance with national legislation.



#### **Note for the battery symbol (bottom symbol):**

This symbol might be used in combination with a chemical symbol. In this case it complies with the requirement set by the Directive for the chemical involved.

#### **Customer's Record**

The model number and serial number of this product may be found on its rear panel. You should note this serial number in the space provided below and retain this book, plus your purchase receipt, as a permanent record of your purchase to aid in identification in the event of theft or loss, and for Warranty Service purposes.

**Model Number** \_\_\_\_\_

**Serial Number** \_\_\_\_\_

**Panasonic Entertainment & Communication Co., Ltd.**

Web Site: <http://www.panasonic.com>

72-LXW724-X51Z1

English

Printed in China



## Bedienungsanleitung

### LED-Fernsehgerät

Modell-Nr.

<b>TX-43LXW704</b>	<b>TX-43LXW724</b>
<b>TX-50LXW704</b>	<b>TX-50LXW724</b>
<b>TX-55LXW704</b>	<b>TX-55LXW724</b>
<b>TX-65LXW704</b>	<b>TX-65LXW724</b>
<b>TX-75LXW704</b>	<b>TX-75LXW724</b>



(Abbildung: TX-50LXW704\*)

Vielen Dank, dass Sie sich für dieses Produkt von Panasonic entschieden haben.

Bitte lesen Sie diese Bedienungsanleitung sorgfältig durch, bevor Sie dieses Produkt in Betrieb nehmen, und bewahren Sie sie zum späteren Nachschlagen auf.

Bitte lesen Sie das Kapitel „Sicherheitsvorkehrungen“ in dieser Bedienungsanleitung vor der Benutzung des Produkts sorgfältig durch.

Die in dieser Bedienungsanleitung gezeigten Bilder dienen nur zur Veranschaulichung.

Wenn Sie sich an Ihren örtlichen Panasonic-Händler wenden müssen, lesen Sie bitte vorher die Pan-European-Guarantee-Karte.



72-LXW724-X51Z1

# Inhalt

## Auf jeden Fall lesen

Wichtiger Hinweis.....	3
Sicherheits-vorkehrungen.....	5
Aufstellen des Fernsehgeräts.....	10
Anschließen des Fernsehgeräts.....	11
Ersteinrichtung.....	13
Bedienen des Fernsehgeräts.....	15
Anzeigen von externen Geräten.....	17
Verwenden von Startseite - Apps.....	18
Verwenden der Menüfunktionen.....	19
Verwenden des Media Players.....	22
Zusatzinformation.....	23
Fehlersuche.....	24
Wartung.....	25
Technische Daten.....	26
Oss-Lizenz.....	28



Die Termini HDMI, HDMI High-Definition Multimedia Interface und das HDMI-Logo sind Marken oder eingetragene Marken von HDMI Licensing Administrator, Inc.

Dolby, Dolby Audio und das Doppel-D-Symbol sind Marken von Dolby Laboratories.

Hergestellt unter Lizenz von Dolby Laboratories.

Vertrauliche unveröffentlichte Arbeiten. Urheberrecht © 1992 - 2015

Dolby Laboratories. Alle Rechte vorbehalten.

Wi-Fi® ist eine eingetragene Marke von Wi-Fi Alliance®. WPA2™, WPA™ sind Warenzeichen von Wi-Fi Alliance®.

Die Bluetooth®-Wortmarke und -Logos sind eingetragene Marken im Besitz von Bluetooth SIG, Inc. und werden von der Panasonic Entertainment & Communication Co., Ltd. unter Lizenz verwendet.

DVB und die DVB-Logos sind Marken des DVB-Projekts.

x.v.Colour™ ist ein Markenzeichen.

DiSEqC™ ist ein Markenzeichen von EUTELSAT.

Google ist ein Markenzeichen von Google LLC.

Amazon, Prime Video und alle zugehörigen Logos sind Markenzeichen von Amazon.com, Inc. oder seinen Tochtergesellschaften.

Dieses Produkt entspricht der technischen Spezifikation der UHD Alliance: UHDA Spezifizierter Referenzmodus, Version 1.0. Das FILMMAKER MODE™-Logo ist ein Markenzeichen der UHD Alliance, Inc. in den Vereinigten Staaten und anderen Ländern.

Wenn nicht anders angegeben, wird in dieser Bedienungsanleitung die Abbildung des TX-50LXW704\* verwendet.

Die gezeigten Abbildungen können je nach Modell unterschiedlich sein.

# Wichtiger Hinweis

## Hinweis zu DVB-/Datenübertragungs-/IPTV-Funktionen

- Dieses Fernsehgerät erfüllt die Standards (ab Dezember 2020) der digitalen terrestrischen DVB-T/T2-Dienste (MPEG2, MPEG4-AVC (H.264) und MPEG HEVC (H.265)), der digitalen Kabeldienste DVB-C (MPEG2, MPEG4-AVC (H.264) und MPEG HEVC (H.265)) und der digitalen Satelliten-Dienste DVB-S (MPEG2, MPEG4-AVC (H.264) und MPEG HEVC (H.265)).

Erkundigen Sie sich bei Ihrem Händler vor Ort nach der Verfügbarkeit von DVB-T/T2- oder DVB-S-Diensten in Ihrer Region.

Erkundigen Sie sich bei Ihrem Kabeldiensteanbieter nach der Verfügbarkeit von DVB-C-Diensten mit diesem Fernsehgerät.

- Dieses Fernsehgerät funktioniert möglicherweise nicht richtig mit Signalen, die nicht den Standards von DVB-T/T2, DVB-C oder DVB-S entsprechen.
- Je nach Land, Region, Sender, Diensteanbieter, Satellit und Netzwerkumgebung sind nicht alle Funktionen verfügbar.
- Nicht alle CI-Module funktionieren ordnungsgemäß mit diesem Fernsehgerät. Erkundigen Sie sich bei Ihrem Diensteanbieter nach dem verfügbaren CI-Modul.
- Dieses Fernsehgerät funktioniert möglicherweise nicht richtig mit CI-Modulen, die nicht vom Diensteanbieter zugelassen sind.
- Je nach Diensteanbieter können zusätzliche Gebühren anfallen.
- Die Kompatibilität mit zukünftigen Diensten wird nicht garantiert.

Internet-Apps und Sprachsteuerungsfunktion werden von den jeweiligen Diensteanbietern bereitgestellt und die Verfügbarkeit kann jederzeit geändert, unterbrochen oder eingestellt werden.

Panasonic übernimmt keine Verantwortung und gibt keine Garantie für die Verfügbarkeit oder die Kontinuität der Dienste.

Panasonic übernimmt keine Garantie für den Betrieb und die Leistung von Peripheriegeräten anderer Hersteller; und wir lehnen jegliche Haftung oder Schäden ab, die sich aus dem Betrieb und/oder der Leistung durch die Verwendung von Peripheriegeräten anderer Hersteller ergeben.



Berühren Sie die Anschlüsse ANTENNA (ANTENNE), SATELLITE IN (SATELLITENEINGANG) und HDMI nicht oder halten Sie sich nicht in deren Nähe auf und vermeiden Sie elektrostatische Entladungen, um diese Anschlüsse im USB- und LAN-Betriebsmodus nicht zu stören. Geschieht dies nicht, wird das Fernsehgerät nicht mehr funktionieren oder es zeigt einen anomalen Status.

## Umgang mit Kundeninformationen

Bestimmte Kundeninformationen wie z. B. die IP-Adresse der Netzwerkschnittstelle Ihres Geräts (dieses Fernsehgeräts) werden erfasst, sobald Sie Ihr intelligentes Fernsehgerät der Marke Panasonic (dieses Fernsehgerät) oder andere Geräte mit dem Internet verbinden (Auszug aus unserer Datenschutzrichtlinie). Wir tun dies zum Schutz unserer Kunden und der Integrität unseres Dienstes sowie zum Schutz der Rechte und des Eigentums von Panasonic.

Wenn Sie die Internetverbindungsfunktion dieses Fernsehgeräts nutzen, können nach Zustimmung (in den Ländern, in denen die Zustimmung des Kunden zur Erfassung persönlicher Daten gemäß den geltenden Datenschutzgesetzen erforderlich ist) zu den Servicegrundsätze/Datenschutzrichtlinien von Panasonic (im Folgenden als Bedingungen usw. bezeichnet) Kundendaten über die Nutzung dieses Geräts erfasst und gemäß den Bedingungen usw. verwendet werden.

- Panasonic übernimmt keine Verantwortung für die Erfassung oder Verwendung von Kundendaten über Anwendungen, die von Dritten auf diesem Fernsehgerät oder der Webseite bereitgestellt werden.
- Achten Sie bei der Eingabe Ihrer Kreditkartennummer, Ihres Namens usw. ganz besonders auf die Vertrauenswürdigkeit des Anbieters.
- Die registrierten Informationen können auf dem Server usw. des Anbieters registriert sein. Bevor Sie dieses Fernsehgerät reparieren lassen, übertragen oder entsorgen, müssen Sie die Informationen gemäß den Allgemeinen Geschäftsbedingungen des Anbieters löschen.

Für die Aufnahme und Wiedergabe von Inhalten auf diesem oder einem anderen Gerät ist möglicherweise die Genehmigung des Eigentümers des Urheberrechts oder anderer Rechte an diesen Inhalten erforderlich. Panasonic ist nicht befugt, Ihnen diese Erlaubnis zu erteilen und lehnt ausdrücklich jedes Recht, jede Fähigkeit oder Absicht ab, eine solche Erlaubnis in Ihrem Namen einzuholen. Es liegt in Ihrer Verantwortung, sicherzustellen, dass die Verwendung dieses oder eines anderen Geräts mit den in Ihrem Land geltenden Urheberrechtsgesetzen übereinstimmt. Bitte beziehen Sie sich für weitere Informationen zu den einschlägigen Gesetzen und Vorschriften auf die geltenden Gesetze oder wenden Sie sich an den Inhaber der Rechte an den Inhalten, die Sie aufnehmen oder wiedergeben möchten.

Dieses Produkt wird im Rahmen der AVC-Patentportfolio-Lizenz für den persönlichen Gebrauch eines Verbrauchers oder andere Verwendungszwecke lizenziert, bei denen es keine Vergütung erhält, um (i) Videos in Übereinstimmung mit dem AVC-Standard („AVC-Video“) zu codieren und/oder (ii) AVC-Videos zu decodieren, die von einem Verbraucher im Rahmen einer persönlichen Tätigkeit codiert wurden und/oder von einem Videoanbieter bezogen wurden, der für die Bereitstellung von AVC-Videos lizenziert ist. Für jede andere Verwendung wird keine Lizenz gewährt oder impliziert.

Weitere Informationen erhalten Sie von MPEG LA, L.L.C.

Sehen Sie <http://www.mpegla.com>.



Dieses Zeichen zeigt an, dass das Produkt mit Wechselspannung (AC) betrieben wird.



Dieses Zeichen zeigt an, dass es sich um ein elektrisches Gerät der Klasse II oder eines mit doppelter Isolierung handelt, bei dem keine Sicherheitsverbindung zur elektrischen Erde (Erdung) erforderlich ist.

---

Bewegen Sie das Produkt nur in aufrechter Position.

---

# Sicherheits- vorkehrungen





Um die Gefahr eines Stromschlags, eines Brands, einer Beschädigung oder Verletzung zu vermeiden, beachten Sie bitte die nachstehenden Warnhinweise und Vorsichtsmaßnahmen:

## Netzstecker und Kabel

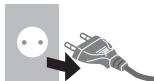
### Achtung







Wenn Sie etwas Anomales an dem Fernsehgerät bemerken, ziehen Sie sofort den Netzstecker.



- Die Netzstecker sind je nach Land unterschiedlich.
- Dieses Fernsehgerät ist für den Betrieb mit Wechselspannung (AC) ~ 220 - 240 V, 50/60 Hz ausgelegt.
- Stecken Sie den Netzstecker vollständig in die Netzsteckdose.
- Um das Fernsehgerät vollständig auszuschalten, müssen Sie den Netzstecker aus der Netzsteckdose ziehen.  
Um dies zu gewährleisten, sollte der Netzstecker jederzeit leicht zugänglich sein.
- Ziehen Sie den Netzstecker, wenn Sie das Fernsehgerät reinigen.
- Fassen Sie den Netzstecker nicht mit nassen Händen an. 
- Beschädigen Sie das Netzkabel nicht.
  - Legen Sie keinen schweren Gegenstand auf das Kabel. 
  - Legen Sie das Kabel nicht in die Nähe eines Gegenstands mit hoher Temperatur. 
  - Ziehen Sie nicht am Netzkabel. Wenn Sie den Stecker abziehen, halten Sie ihn an seinem Gehäuse fest. 
- Bewegen Sie das Fernsehgerät nicht, wenn sich das Netzkabel in einer Steckdose befindet.
- Verdrehen Sie das Netzkabel nicht, biegen Sie es nicht übermäßig und dehnen Sie es nicht.
- Verwenden Sie keine beschädigten Netzstecker oder Netzsteckdosen.
- Achten Sie darauf, dass das Fernsehgerät das Netzkabel nicht einquetscht.

## Seien Sie hier besonders vorsichtig

### Achtung

- Entfernen Sie keine Abdeckungen und nehmen Sie niemals selbst Änderungen am Fernsehgerät vor, da spannungsführende Teile zugänglich sind und die Gefahr eines Stromschlags besteht, wenn sie entfernt werden. Das Fernsehgerät enthält keine vom Benutzer zu wartenden Teile.  
- Setzen Sie das Fernsehgerät nicht Regen oder übermäßiger Feuchtigkeit aus. Dieses Fernsehgerät darf keinem Tropf- oder Spritzwasser ausgesetzt werden und mit Flüssigkeit gefüllte Gegenstände, wie z. B. Vasen, dürfen nicht auf oder über das Fernsehgerät gestellt werden.  
- Führen Sie keine Fremdkörper durch die Lüftungsschlitze in das Fernsehgerät ein.
- Wenn das Fernsehgerät an einem Ort verwendet wird, an dem Insekten leicht in das Gerät gelangen können, geschieht möglicherweise Folgendes.  
Es ist möglich, dass Insekten in das Fernsehgerät gelangen, z. B. kleine Fliegen, Spinnen, Ameisen usw., die das Fernsehgerät beschädigen oder sich in einem sichtbaren Bereich des Fernsehgeräts, z. B. im Bildschirm, festsetzen können.
- Wenn das Fernsehgerät in einer Umgebung mit Staub oder Rauch verwendet wird, geschieht möglicherweise Folgendes.  
Es kann sein, dass während des normalen Betriebs Staub- oder Rauchpartikel durch die Lüftungsöffnungen in das Fernsehgerät gelangen und sich im Gerät festsetzen. Dies kann zu Überhitzung, Fehlfunktionen, Verschlechterung der Bildqualität usw. führen.
- Verwenden Sie keine nicht zugelassenen Standfüße/Montagevorrichtungen. Wenden Sie sich an Ihren Panasonic-Händler vor Ort, um eine zugelassene Wandhalterung zu montieren.
- Vermeiden Sie starke Kräfte oder Stöße auf das Displaypanel.
- Stellen Sie sicher, dass keine Kinder auf das Fernsehgerät klettern.
- Stellen Sie das Fernsehgerät nicht auf schrägen oder instabilen Flächen auf und achten Sie darauf, dass das Fernsehgerät nicht über den Rand der Standfüße hinausragt.  

### Achtung beim stabilen Aufstellen

Das Fernsehgerät könnte herunterfallen und schwerwiegende oder tödliche Verletzungen verursachen. Mit den folgenden einfachen Vorkehrungen können viele Verletzungen, insbesondere bei Kindern, vermieden werden:

- Verwenden Sie IMMER die vom Hersteller des Fernsehgeräts empfohlenen Schränke, Ständer oder Montagemethoden.
- Verwenden Sie IMMER Möbelstücke, die das Fernsehgerät sicher tragen können.
- Stellen Sie IMMER sicher, dass das Fernsehgerät nicht über die Kante des Möbelstücks hinausragt.
- Klären Sie Kinder IMMER darüber auf, dass es gefährlich ist, auf Möbelstücke zu klettern, um das Fernsehgerät oder seine Bedienelemente zu erreichen.
- Verlegen Sie die an das Fernsehgerät angeschlossenen Kabel IMMER so, dass man nicht darüber stolpern, daran ziehen oder danach greifen kann.
- Stellen Sie ein Fernsehgerät NIEMALS an einer instabilen Stelle auf.
- Stellen Sie das Fernsehgerät NIE auf hohe Möbelstücke (z. B. Schränke oder Bücherregale), ohne sowohl das Möbelstück als auch das Fernsehgerät an einer geeigneten Stelle zu verankern.
- Stellen Sie das Fernsehgerät NIE auf Stoffe oder andere Materialien, die sich zwischen dem Fernsehgerät und dem Möbelstück befinden.
- Stellen Sie NIE Gegenstände, die Kinder zum Klettern verleiten könnten, wie z. B. Spielzeug und Fernbedienungen, auf das Fernsehgerät oder die Möbelstücke, auf denen das Fernsehgerät steht.

Wenn das vorhandene Fernsehgerät so wie es ist an einen anderen Ort gestellt werden soll, sind die gleichen Überlegungen wie oben zu beachten.

- Dieses Fernsehgerät wurde zur Verwendung auf einem Tisch entworfen.
- Setzen Sie das Fernsehgerät nicht direktem Sonnenlicht oder anderen Wärmequellen aus.



## Stellen Sie das Fernsehgerät nicht in der Nähe von Kerzen oder anderen offenen Flammen auf, um die Ausbreitung von Bränden zu verhindern



### ■ Erstickung/Erstickungsgefahr

#### Achtung

- Die Verpackungsteile des Fernsehgeräts können zum Ersticken führen. Einige der Teile sind klein und können eine Erstickungsgefahr für Kleinkinder darstellen. Bewahren Sie diese Teile außerhalb der Reichweite von Kleinkindern auf.

### ■ Standfüße

#### Achtung

- Nehmen Sie die Standfüße nicht auseinander und verändern Sie sie nicht.

#### Vorsicht

- Verwenden Sie keine anderen Standfüße als die im Lieferumfang dieses Fernsehgeräts enthaltenen.
- Verwenden Sie die Standfüße nicht, wenn sie verzogen oder auf andere Weise beschädigt worden sind. Wenden Sie sich in diesem Fall sofort an Ihren nächsten Panasonic-Händler.
- Stellen Sie beim Aufstellen sicher, dass alle Schrauben fest angezogen sind.
- Stellen Sie sicher, dass das Fernsehgerät bei der Montage der Standfüße keine Stöße erhält.
- Stellen Sie sicher, dass sich keine Kinder an den Standfüßen zu schaffen machen.
- Montieren Sie das Fernsehgerät auf oder entfernen Sie es von den Standfüßen mit mindestens zwei Personen.
- Halten Sie sich beim Auf- und Abbau des Fernsehgeräts an das angegebene Verfahren.

### ■ Funkwellen

#### Achtung

- Verwenden Sie das Fernsehgerät und die Fernbedienung nicht in medizinischen Einrichtungen oder an Orten mit medizinischen Geräten. Funkwellen können die medizinischen Geräte stören und zu Zwischenfällen aufgrund von Fehlfunktionen führen.
- Verwenden Sie das Fernsehgerät und die Fernbedienung nicht in der Nähe von automatisch gesteuerten Einrichtungen wie automatischen Türen oder Feueralarmen. Funkwellen können die

automatischen Steuergeräte stören und zu Unfällen aufgrund von Fehlfunktionen führen.

- Halten Sie einen Mindestabstand von 15 cm zum Fernsehgerät und zur Fernbedienung ein, wenn Sie einen Herzschrittmacher tragen. Die Funkwellen können den Betrieb des Herzschrittmachers stören.
- Nehmen Sie das Fernsehgerät und die Fernbedienung nicht auseinander und verändern Sie sie nicht.

### ■ Gemeinsame Schnittstelle

- Schalten Sie das Fernsehgerät mit dem Ein/Aus-Schalter immer aus, wenn Sie das CI-Modul einsetzen oder entfernen.
- Wenn eine Smartcard und ein CI-Modul als Set geliefert werden, setzen Sie zuerst das CI-Modul ein und dann die Smartcard in das CI-Modul.
- Setzen Sie das CI-Modul wie abgebildet in der richtigen Richtung vollständig ein bzw. ziehen Sie es vollständig heraus.
- Normalerweise werden verschlüsselte Kanäle angezeigt. (Sichtbare Kanäle und ihre Funktionen hängen vom CI-Modul ab.)

Wenn keine verschlüsselten Kanäle angezeigt werden

➔ [Gemeinsame Schnittstelle] ([Einstellungs]-Menü)

- Es kann sein, dass es auf dem Markt CI-Module mit älteren Firmware-Versionen gibt, die mit dem neuen CI+ v1.4 TV nicht vollständig kompatibel sind. Wenden Sie sich in diesem Fall bitte an Ihren Anbieter von Programminhalten.
- Stellen Sie sicher, dass Sie die CI-Modulkarte entfernen usw., bevor Sie sie reparieren, übertragen oder entsorgen.

Fernsehgerät

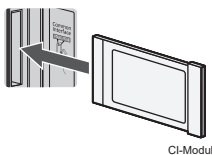

### ■ Integriertes drahtloses LAN

#### Vorsicht

- Verwenden Sie das integrierte drahtlose LAN nicht, um eine Verbindung zu einem drahtlosen Netzwerk (SSID\*) herzustellen, für das Sie keine Nutzungsrechte besitzen. Solche Netzwerke können als Ergebnis von Suchvorgängen aufgelistet werden. Das Verwenden kann jedoch als illegaler Zugriff gewertet werden.

\* SSID ist eine Bezeichnung zur Identifizierung eines bestimmten drahtlosen Netzwerks für die Übertragung.

- Setzen Sie das eingebaute drahtlose LAN nicht hohen Temperaturen, direktem Sonnenlicht oder Feuchtigkeit aus.
- Über Funkwellen übertragene und empfangene Daten können abgefangen und überwacht werden.
- Das integrierte drahtlose LAN verwendet die Frequenzbänder 2,4 GHz und 5 GHz. Halten Sie

das Fernsehgerät von anderen Geräten fern, die 2,4-GHz- und 5-GHz-Signale verwenden, wie z. B. andere drahtlose LAN-Geräte, Mikrowellenherde und Mobiltelefone, um Fehlfunktionen oder langsame Reaktionen aufgrund von Funkwelleninterferenzen bei der Verwendung des integrierten drahtlosen LAN zu vermeiden.

- Wenn Probleme aufgrund statischer Elektrizität usw. auftreten, schaltet sich das Fernsehgerät möglicherweise ab, um sich selbst zu schützen. Schalten Sie in diesem Fall das Fernsehgerät mit dem Ein/Aus-Schalter aus und dann wieder ein.

### ■ Drahtlose Bluetooth®-Technologie

#### Vorsicht

- Das Fernsehgerät und die Fernbedienung verwenden das 2,4-GHz-Funkfrequenz-ISM-Band (Bluetooth®). Um Fehlfunktionen oder eine langsame Reaktion aufgrund von Funkwelleninterferenzen zu vermeiden, halten Sie das Fernsehgerät und die Fernbedienung von Geräten wie anderen drahtlosen LAN-Geräten, anderen Bluetooth®-Geräten, Mikrowellen, Mobiltelefonen und Geräten fern, die 2,4-GHz-Signale verwenden.

### ■ Belüftung

#### Vorsicht

Lassen Sie ausreichend Platz (mindestens 10 cm) um das Fernsehgerät herum, um übermäßige Hitze zu vermeiden, die zu einem frühzeitigen Ausfall einiger elektronischer Bauteile führen könnte.

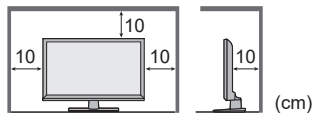

- Die Belüftung darf nicht durch Abdecken der Lüftungsöffnungen mit Gegenständen wie Zeitungen, Tischdecken und Vorhängen behindert werden.
- Unabhängig davon, ob Sie die Standfüße verwenden oder nicht, sollten Sie immer darauf achten, dass die Lüftungsöffnungen an der Unterseite des Fernsehgeräts nicht blockiert sind und genügend Platz für eine ausreichende Belüftung vorhanden ist.



## ■ Bewegungen des Fernsehgeräts

### Vorsicht

Ziehen Sie vor dem Transport des Fernsehgeräts alle Kabel ab.

- Zum Bewegen des Fernsehgeräts sind mindestens zwei Personen erforderlich, um Verletzungen zu vermeiden, die durch das Umkippen oder Herunterfallen des Fernsehgeräts verursacht werden können.
- Halten Sie den Bildschirm nicht wie unten gezeigt, wenn Sie das Fernsehgerät bewegen. Dies kann zu Fehlfunktionen oder Schäden führen.

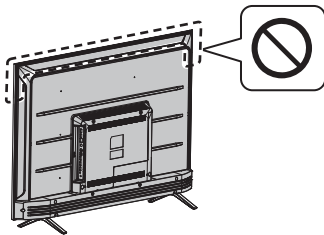

## ■ Wenn das Fernsehgerät längere Zeit nicht benutzt wird

### Vorsicht

Das Fernsehgerät verbraucht auch im ausgeschalteten Zustand noch etwas Strom, solange der Netzstecker an eine spannungsführende Steckdose angeschlossen bleibt.

- Ziehen Sie den Netzstecker aus der Steckdose, wenn das Fernsehgerät längere Zeit nicht benutzt wird.

## ■ Übermäßige Lautstärke

### Vorsicht

- Setzen Sie Ihre Ohren nicht übermäßiger Lautstärke über die Kopfhörer aus. Dies kann zu irreversiblen Gehörschäden führen.
- Wenn Sie ein dröhnendes Geräusch in Ihren Ohren hören, drehen Sie die Lautstärke herunter oder setzen Sie den Kopfhörer vorübergehend ab.



## ■ Batterien für die Fernbedienung

### Achtung

- Bewahren Sie die Batterien außerhalb der Reichweite von Kindern auf, um ein Verschlucken zu verhindern.

Ein versehentliches Verschlucken kann körperliche Schäden verursachen. Wenn Sie vermuten, dass ein Kind eine Batterie verschluckt hat, suchen Sie sofort einen Arzt auf.

### Vorsicht

- Unsachgemäßes Einlegen kann zum Auslaufen der Batterien, zu Korrosion und Explosion führen.
- Nur durch Batterien des gleichen oder äquivalenten Typs ersetzen.
- Mischen Sie keine alten und neuen Batterien.
- Mischen Sie keine unterschiedlichen Batterietypen (z. B. Alkali- und Mangan-Batterien).
- Verwenden Sie keine wiederaufladbaren Akkus (Ni-Cd usw.).
- Zerschneiden Sie die Batterien nicht.
- Setzen Sie Batterien nicht übermäßiger Hitze aus, z. B. durch Sonneneinstrahlung, Feuer oder Ähnliches.
- Stellen Sie sicher, dass Sie die Batterien richtig entsorgen.
- Nehmen Sie die Batterien aus der Fernbedienung, wenn Sie sie längere Zeit nicht benutzen, um ein Auslaufen der Batterien, Korrosion und Explosion zu vermeiden.



## LED-Fernsehergerät

### Konformitätserklärung (DoC)

„Hiermit erklärt die Panasonic Entertainment & Communication Co., Ltd., dass dieses Fernsehgerät den grundlegenden Anforderungen und anderen relevanten Bestimmungen der Richtlinie 2014/53/EU entspricht.“

Wenn Sie eine Kopie der Original-Konformitätserklärung (DoC) für dieses Fernsehgerät erhalten möchten, besuchen Sie bitte die folgende Website:

<https://www.ptc.panasonic.eu/compliance-documents>

Autorisierter Vertreter:

Panasonic Testing Centre

Panasonic Marketing Europe GmbH

Wingsbergring 15, D-22525 Hamburg, Deutschland



Das 5,15 - 5,35 GHz-Band des drahtlosen LAN ist nur für den Betrieb in Innenräumen in den folgenden Ländern zugelassen.

Österreich, Belgien, Bulgarien, Tschechische Republik, Dänemark, Estland, Frankreich, Deutschland, Island, Italien, Griechenland, Spanien, Zypern, Lettland, Liechtenstein, Litauen, Luxemburg, Ungarn, Malta, Niederlande, Norwegen, Polen, Portugal, Rumänien, Slowenien, Slowakei, Türkei, Finnland, Schweden, Schweiz, Kroatien

Maximale Funkfrequenzleistung, die in den Frequenzbändern übertragen wird

Art der drahtlosen Funkverbindung	Frequenzband	Maximale EIRP (äquivalente isotrope Strahlungsleistung)
Drahtloses LAN	2412 - 2472 MHz	18 dBm
	5150 - 5250 MHz	18 dBm
	5725 - 5850 MHz	13,7 dBm
Bluetooth®	2402 - 2480 MHz	7 dBm

## ■ Bewegen des Fernsehgeräts

### Vorsicht

Ziehen Sie vor dem Transport des Fernsehgeräts alle Kabel ab.

- Bewegen Sie das Fernsehgerät mit mindestens zwei Personen. Stützen Sie das Fernsehgerät wie gezeigt ab, um Verletzungen durch Umkippen oder Herunterfallen zu vermeiden.

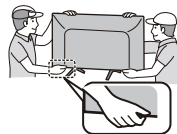

## ■ Einsatzbedingungen

### Vorsicht

- Dieses Fernsehgerät ist für die Verwendung in tropischem Klima vorgesehen.

# Aufstellen des Fernsehgeräts

## Im Lieferumfang enthaltenes Zubehör

Das Zubehör muss zum Aufstellen möglicherweise nicht vollständig verwendet werden. Achten Sie darauf, dass es nicht unbeabsichtigt weggeworfen wird.

## Bedienungsanleitung

### Fernbedienung

- RC700E / RC730E  
 ► (Seite 15)



### Batterien (AAA) × 2

- (Seite 10)



### Netzkabel

- (Seite 5)

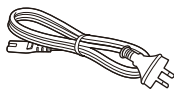



### Mini-Klinken-Adapter

- AV-Adapter





## Standfüße



### 43-Zoll-Modell

- Standfüße 
- Montageschrauben **A**  (ST4 × 20) × 4



### 50-Zoll-Modell

- Standfüße 
- Montageschrauben **A**  (ST5 × 25) × 4



### 55-Zoll-Modell

- Standfüße 
- Montageschrauben **A**  (ST5 × 25) × 4

### 65-Zoll-Modell

- Standfüße 
- Montageschrauben **A**  (M5 × 25) × 4

### 75-Zoll-Modell

- Standfüße 
- Montageschrauben **A**  (M6 × 35) × 4

## Anbringen der Standfüße

### 1 Zusammenbauen der Standfüße

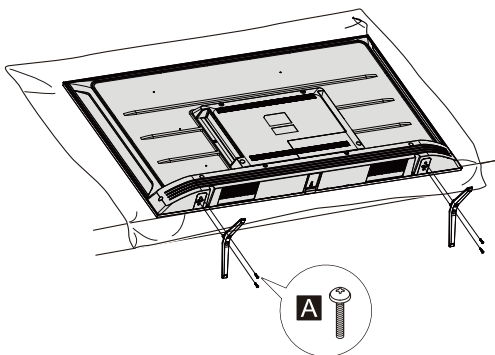

## Entfernen der Standfüße vom Fernsehgerät

Stellen Sie sicher, die Standfüße wie folgt zu entfernen, wenn Sie die Wandhalterung verwenden oder das Fernsehgerät neu verpacken.

- 1 Legen Sie das Fernsehgerät auf eine Schaumstoffmatte oder ein dickes, weiches Tuch auf einem Tisch.
- 2 Entfernen Sie die Montageschrauben **A** vom Fernsehgerät.

## Einlegen der Batterien in die Fernbedienung

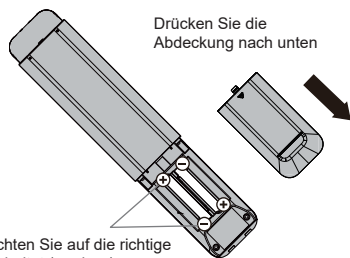

Achten Sie auf die richtige Polarität (+ oder -)

## Wandmontage des Fernsehgeräts (optional)

Wenden Sie sich bitte an Ihren Panasonic-Händler, um die empfohlene Wandhalterung zu erwerben.

Rückseite des Fernsehgeräts (Seitenansicht)

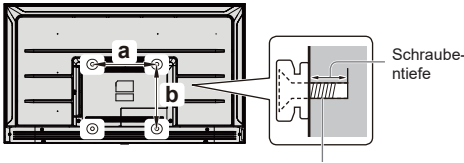

Schraube zum Befestigen des Fernsehgeräts an der Wandhalterung (nicht im Lieferumfang enthalten)

### ■ Löcher für die Montage der Wandhalterung

Modell	a	b
43 Zoll	300 mm	300 mm
50 Zoll	300 mm	300 mm
55 Zoll	300 mm	300 mm
65 Zoll	400 mm	300 mm
75 Zoll	400 mm	300 mm

### ■ Schraubenspezifikation

Modell	Typ	Schraubentiefe	
		Minimal	Maximal
43 Zoll	M6	12 mm	15 mm
50 Zoll	M6	12 mm	15 mm
55 Zoll	M6	12 mm	15 mm
65 Zoll	M6	12 mm	15 mm
75 Zoll	M6	12 mm	15 mm

#### Achtung

- Wenn Sie optionales Zubehör wie Wandhalterungen usw. verwenden, lesen und befolgen Sie stets die Montage- und Gebrauchsanweisungen des Herstellers.
- Montieren Sie das Fernsehgerät nicht direkt unter Deckenleuchten (z. B. Scheinwerfer oder Halogenlampen), die normalerweise sehr viel Wärme abgeben. Gehäuseteile aus Kunststoff können sich verziehen oder beschädigt werden.
- Beim Montieren von Wandhalterungen müssen Sie darauf achten, dass die Wandhalterung nicht an Metallstützen geerdet ist. Stellen Sie immer sicher, dass sich keine elektrischen Kabel, Rohre usw. in der Wand befinden, bevor Sie mit der Montage der Wandhalterung beginnen.
- Um durch Herunterfallen verursachte Verletzungen zu vermeiden, sollten Sie das Fernsehgerät von der Wandhalterung entfernen, wenn es nicht mehr benutzt wird.

# Anschließen des Fernsehgeräts

- Bitte stellen Sie sicher, dass das Fernsehgerät von der Netzsteckdose getrennt ist, bevor Sie HF-/AV-Kabel anschließen oder abziehen.
- Externe Geräte und Kabel dienen nur zum Veranschaulichen und sind nicht im Lieferumfang des Fernsehgeräts enthalten.
- Überprüfen Sie beim Anschließen, dass die Anschlüsse und Kabelstecker die richtigen sind.
- Wenn Sie ein HDMI-Kabel verwenden, nehmen Sie ein vollständig verdrahtetes.
- Halten Sie das Fernsehgerät von elektronischen Geräten (Videogeräten usw.) oder Geräten mit einem Infrarotsensor fern. Anderenfalls kann es zu Bild-/Tonverzerrungen kommen oder der Betrieb anderer Geräte kann gestört werden.
- Lesen Sie auch die Bedienungsanleitung des angeschlossenen Geräts.

## Anschlussklemmen

Rückseite des Fernsehgeräts

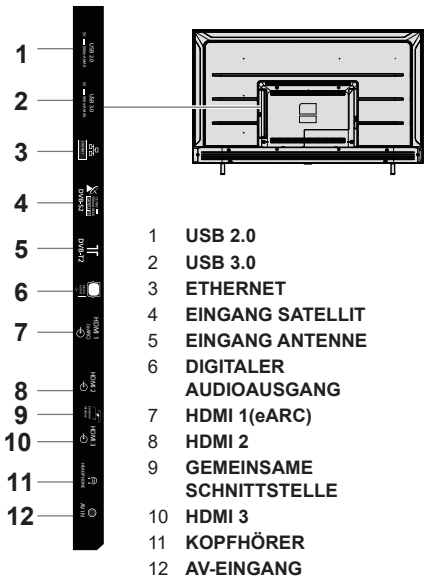

# Anschlüsse

## Antenne

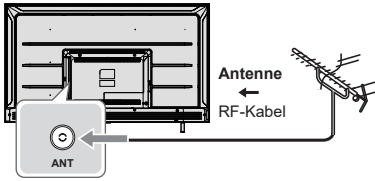

- Halten Sie das HF-Kabel (Antenne) von der Netzleitung fern, um Netzstörungen zu vermeiden und zu minimieren.
- Legen Sie das HF-Kabel nicht unter das Fernsehgerät.
- Für eine optimale Bild- und Tonqualität sind eine Antenne, das richtige Kabel (75  $\Omega$  koaxial) und der richtige Abschlussstecker erforderlich.
- Wenn Sie eine Gemeinschafts-Antennenanlage verwenden, benötigen Sie möglicherweise ein passendes Verbindungskabel und einen passenden Stecker zwischen der Wandantennenbuchse und dem Fernsehgerät.
- Ihr örtliches Fernseh-Servicezentrum oder Ihr Fachhändler kann Ihnen bei der Beschaffung der richtigen Antennenanlage für Ihr Gebiet und des erforderlichen Zubehörs behilflich sein.
- Für die Montage der Antenne, die Aufrüstung bestehender Systeme oder das erforderliche Zubehör und die damit verbundenen Kosten sind Sie als Kunde verantwortlich.
- Wenn die Antenne an der falschen Stelle angebracht ist, kann es zu Störungen kommen.

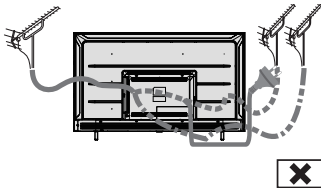
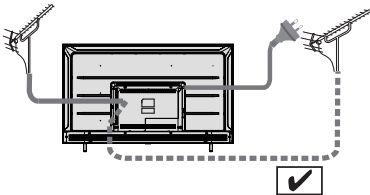

## Blu-Ray-Player

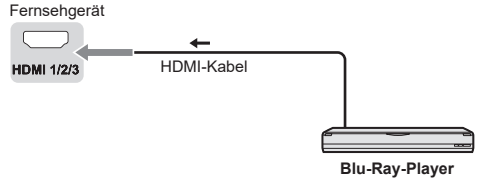

## AV / Gaming-Gerät

### Verwenden des HDMI-Anschlusses

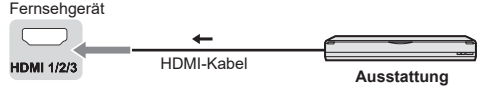

### Verwenden der AV-Anschlüsse

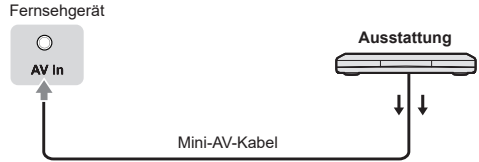

## DVD-Rekorder / VCR

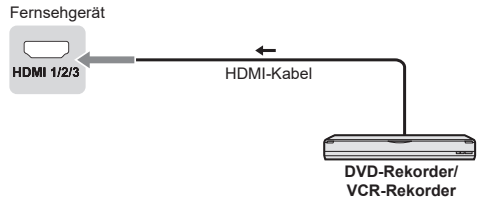

## Set-Top-Box

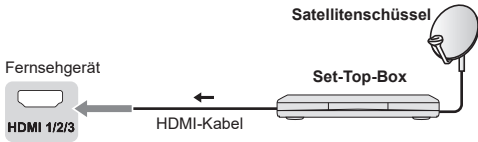

## Lautsprechersystem

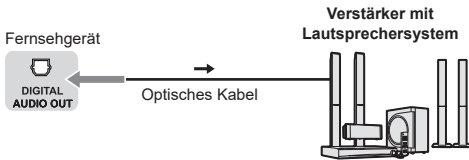

- Um den Ton von einem externen Gerät in Mehrkanalton (z. B. Dolby Digital 5.1ch) zu genießen, schließen Sie das Gerät an den Verstärker an. Lesen Sie für die Anschlüsse die Bedienungsanleitungen der einzelnen Geräte und des Verstärkers.

## Verstärker

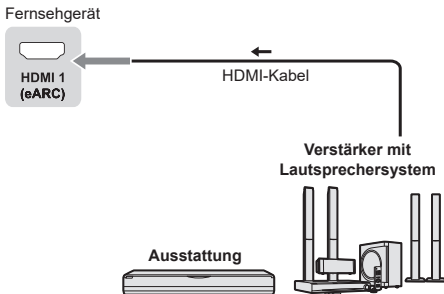

- Verwenden Sie HDMI1, um das Fernsehgerät an einen Verstärker anzuschließen, der über die Funktion eARC/ARC (Audio Return Channel) verfügt. Wenn Sie einen Verstärker ohne eARC/ARC-Funktion anschließen, verwenden Sie DIGITAL AUDIO OUT (Digitaler Audioausgang).

# Ersteinrichtung

Stecken Sie den Netzstecker in die Steckdose und schalten Sie das Fernsehgerät ein.

Es kann ein paar Sekunden dauern, bis der Bildschirm angezeigt wird.

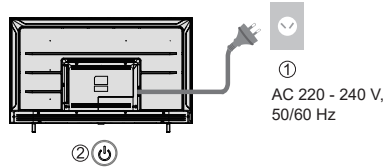

## Google - Ersteinrichtung

Wenn Sie das Fernsehgerät zum ersten Mal einschalten, wird ein Assistent angezeigt, der Sie durch die folgenden Ersteinstellungen führt:

**Schritt 1: Wählen Sie die gewünschte Menüsprache.**

*Hinweis: Englisch (Vereinigte Staaten) wird empfohlen.*

*Die Abbildungen in dieser Bedienungsanleitung dienen lediglich als Referenz.*

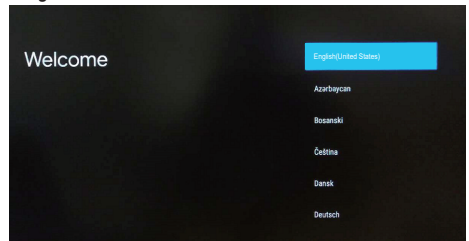

**Schritt 2: (Nur für einige Länder) Wählen Sie aus, ob Sie Ihr Android-Gerät zur Einrichtung des Fernsehgeräts verwenden möchten oder nicht.**

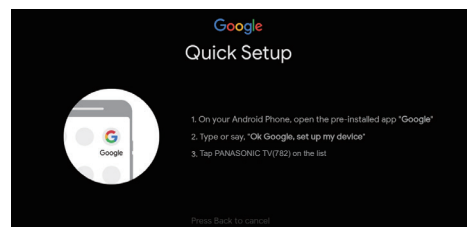
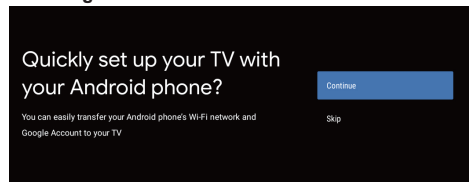

*Hinweis: Wenn Sie Ihr Android-Gerät nicht für das Einrichten des Fernsehgeräts verwenden möchten, können Sie mit Schritt 3 fortfahren. Wenn Sie Ihr Android-Gerät für die Einrichtung des Fernsehgeräts*

verwenden möchten, schalten Sie die Bluetooth-Funktionen Ihres Android-Telefons ein und öffnen Sie die Anwendung „Google“ auf Ihrem Telefon. Folgen Sie den Anweisungen, um das Gerät einzurichten.

**Schritt 3:** Wählen Sie aus, ob Sie Ihr Fernsehgerät mit dem WLAN-Netzwerk verbinden möchten oder nicht.

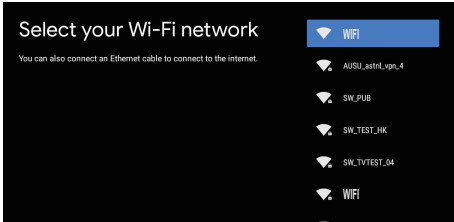

**Hinweis:** Wenn Sie das Fernsehgerät mit dem WLAN-Netzwerk verbunden haben, wird es nach Updates wie Google-Service-Updates und so weiter suchen. Wählen Sie dann aus, ob Sie sich bei Ihrem Google-Konto anmelden möchten oder nicht.

**Schritt 4:** Lesen Sie die Nutzungsbedingungen und Datenschutzbestimmungen von Google, um sie dann zu akzeptieren.

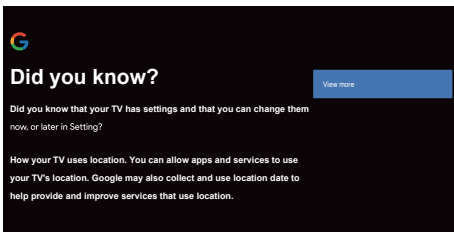

**Schritt 5:** Wählen Sie aus, ob Google oder Dritte Ihren Fernsehgeräte-Standort verwenden dürfen oder nicht.

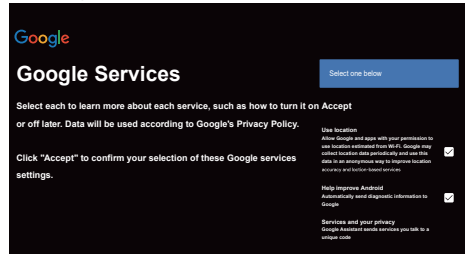

**Schritt 6:** Wählen Sie aus, ob Sie Google erlauben möchten, Ihr Android TV zu verbessern oder nicht.

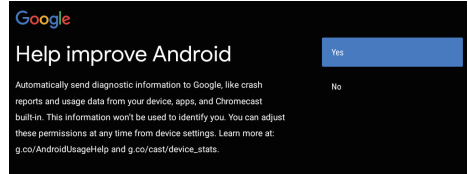

# Bedienen des Fernsehgeräts

## Verwenden der Fernbedienung

### Funktionen der Fernbedienung

Die meisten Funktionen des Fernsehgeräts sind über Bildschirmmenüs zugänglich. Mit der mitgelieferten Fernbedienung können Sie durch die Menüs navigieren und alle allgemeinen Einstellungen konfigurieren.



**POWER**  (Ein/Aus-Schalter) Schaltet das Fernsehgerät ein oder aus

**PICTURE**  Aufrufen des Bildmodus.

**OFF TIMER**  Aufrufen des Sleep-Timers.

**INPUT**  Aufrufen der Schnittstelle für die Quellenauswahl

**NETFLIX** Ruft die NETFLIX-Startseite auf

**AUDIO LINK** Ruft die AUDIO-LINK-Startseite auf

**prime video** Ruft die Prime-Video-Startseite auf

**APPS** Auswählen der Apps

**Google Play** Ruft die Google-Play-Startseite auf

**YouTube** Ruft die YouTube-Startseite auf

**Farbtasten** Führt mehrere Operationen aus, die der auf dem Menübildschirm angezeigten Bedienungsanleitung entsprechen

**MENU** Öffnen des Einstellungsmenüs

 Ruft die SmartTV-Startseite auf

 Drücken, um den elektronischen Programmführer anzuzeigen

 Zeigt Informationen an

**OK** Bestätigt Ihre Auswahl.

 (Aufwärts-, Abwärts-, Links- und Rechts-Richtungstasten) Hebt verschiedene Punkte im Menüsystem hervor und stellt die Menüsteuerung ein.

**EXIT**  Beenden des Programms

**BACK**  Verlassen des Menüs und Rückkehr zum vorherigen Menü

**OPTION** Zeigt das Optionsmenü der ausgewählten Funktionen an

**FAV** Aufrufen der Kanalliste

 (Mikrofon)  
(Nur bei normaler Netzwerkverbindung verfügbar).

 Öffnen von Apps, Verschieben von Apps oder Entfernen aus den Favoriten

 Schnellrücklauf

 Wiedergabe

 Schnellvorlauf





 Aktuelles Programm beenden

 Unterbrechen

 Aufzeichnung starten

**+ -** Erhöhen oder Verringern der Lautstärke

**MUTE**  Stummschalten und Aufheben der Stummschaltung des Tons

TEXT 	Bild und Text einblenden
STTL 	Untertitel einblenden
	Kanal aufwärts / abwärts
	
0-9	Auswählen der digitalen Tastennummer
MEDIA PLAYER	Media Player aufrufen
LAST VIEW 	Zurück zum letzten Programm

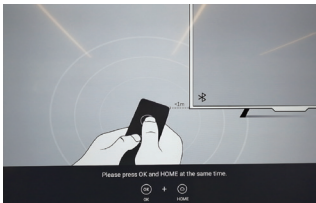

## Koppeln der Fernbedienung mit dem Fernsehgerät

Dies ist eine Bluetooth-Fernbedienung und bevor Sie sie verwenden, müssen Sie sie zunächst mit dem Fernsehgerät koppeln. Die folgenden Schritte dienen nur zur Information:

**Schritt 1:** Drücken Sie Taste  zum Aufrufen der Startseite.

**Schritt 2:** Drücken Sie die Taste  zum Aufrufen von „RC koppeln“.

**Schritt 3:** Folgen Sie der Seite „Einstellungstipps“, drücken Sie **OK** und  gleichzeitig.

**Schritt 4:** Auf dem Bildschirm wird „Koppeln...“ angezeigt und nach Abschluss des Koppeln erscheint die Meldung „Erfolgreich!“.

**HINWEIS:** Wenn Sie mehr als 2 Minuten warten und das Koppeln nicht möglich ist, wiederholen Sie bitte die obigen Schritte für das Koppeln erneut.

Wenn Sie die Kopplung der Bluetooth-Fernbedienung aufheben möchten, gehen Sie wie folgt vor:

**Schritt 1:** Drücken Sie Taste  zum Aufrufen der Startseite.

**Schritt 2:** Drücken Sie  zum Auswählen von , dann **OK** zum Aufrufen.

**Schritt 3:** Drücken Sie  zum Auswählen von „Fernbedienungen & Zubehör“ und wählen Sie dann den Namen der Bluetooth-Fernbedienung aus, um die nächsten Schritte aufzurufen.

**Schritt 4:** Drücken Sie die Taste zum Aufheben der Kopplung und wählen Sie dann die Taste **OK**.

### ■ Wenn die Fernbedienung nicht funktioniert

- Halten Sie die Taste wie unten gezeigt 3 Sekunden gedrückt, um die Fernbedienung zurückzusetzen.



- Richten Sie den Fernbedienungsempfang aus und heben Sie die Kopplung auf, indem Sie folgendermaßen vorgehen:  
Startbildschirm > Einstellungen > Fernbedienungen & Zubehör > RCU03 > Entkoppeln



## Verwenden der Bedienelemente des Fernsehgeräts

43/50/55/65-Zoll-Modell

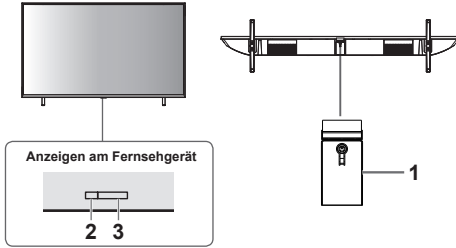

### 1 Ein-/Ausschalten

#### 2 Betriebs-LED

- Rot: Standby
- Grün: Ein

### 3 Empfänger des Fernbedienungssignals

75-Zoll-Modell

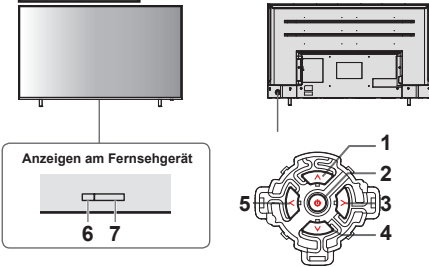

### 1 Kanal aufwärts

#### Cursor aufwärts

- Macht eine Auswahl im Menüsystem.

### 2 Anzeigen [Menü]/Quellenauswahl/Netzschalter Ein/Aus-Schalter

- Schaltet das Fernsehgerät ein oder in den Standby-Modus.
- Drücken Sie diese Taste, wenn das Fernsehgerät eingeschaltet ist, um das Hauptmenü aufzurufen oder die Auswahl in den Untermenüs zu bestätigen.
- Drücken Sie diese Taste 5 Sekunden, bevor Sie das Menü aufrufen, um in den Standby-Modus zu wechseln.

### 3 Lautstärke reduzieren

#### Cursor nach links

- Ermöglicht Auswahl und/oder Einstellung im Menüsystem.

### 4 Kanal nach unten

#### Cursor nach unten

- Macht eine Auswahl im Menüsystem.

### 5 Lautstärke erhöhen

#### Cursor nach rechts

- Ermöglicht Auswahl und/oder Einstellung im Menüsystem.

### 6 Betriebs-LED

- Rot: Standby
- Grün: Ein

### 7 Empfänger des Fernbedienungssignals

# Anzeigen von externen Geräten

## 1 Schließen Sie die externen Geräte an.

► (Seite 12)

## 2 Rufen Sie das Menü [Eingang] auf und wählen Sie den Eingang des angeschlossenen Geräts.

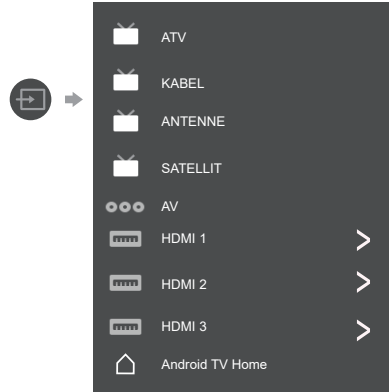

Das Menü kann nur durch Drücken der Taste OK aufgerufen werden.

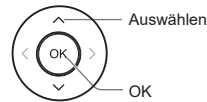

### Hinweis

- Wenn das externe Gerät über eine Funktion zur Anpassung des Bildformats verfügt, stellen Sie es auf „16:9“ ein.

# Verwenden von Startseite - Apps

**Hinweis:** Diese Bedienungsanleitung ist für den allgemeinen Gebrauch bestimmt. Die Abbildungen in dieser Bedienungsanleitung dienen nur zu Informationszwecken und können vom tatsächlichen Erscheinungsbild des Produkts abweichen. Außerdem sind für einige Modelle bestimmte Optionen nicht verfügbar.

Sie können auf der Startseite alle Funktionen auswählen.

Drücken Sie  zum Anzeigen der Startseite.

Drücken Sie /// zum Auswählen von Symbolen aus der Bildschirmliste.

Drücken Sie OK, um jede Option aufzurufen.

Um die APP zu beenden, drücken Sie  oder .

**Google Assistant:** Klicken Sie hier, um mit dem Google Assistant des Fernsehgeräts zu interagieren.

**Benachrichtigungen:** Erinnert Sie an systemkritische Informationen wie z. B. geringer Speicherplatz, Google-Anmelde- oder Kontofehler, Netzwerkverbindungsprobleme usw.

**Eingang:** Wählen Sie die Eingangsquelle aus.

**Einstellungen:** Greifen Sie auf die Systemeinstellungen zu.

**Apps:** Zeigen Sie die Liste der bevorzugten Anwendungen an oder greifen Sie auf das Anwendungscenter zu.

**KANÄLE BENUTZERDEFINIERT ANPASSEN:** Fügen Sie Ihrem Startbildschirm Kanäle hinzu und entfernen Sie sie.

## **Hinweis:**

- 1) Die Funktionen und Inhalte der „Startseite“ können je nach Land oder Modell unterschiedlich sein.
- 2) Bevor Sie die Netzwerkfunktionen auf der Startseite (z. B. Netzwerkanwendungen usw.) benutzen können, müssen Sie das Fernsehgerät mit dem Netzwerk verbinden.
- 3) Die Urheberrechte an den Symbolen liegen bei den Anwendungsanbietern.

# Verwenden der Menüfunktionen

## Verwenden des Schnellzugriffsmenüs

**Hinweis:** Einige der Funktionen sind bei bestimmten Quellen eventuell nicht verfügbar. Außerdem sind für einige Modelle bestimmte Optionen nicht verfügbar.

In diesem Abschnitt erhalten Sie Einblick in die Menüs und Einstellungen Ihres Fernsehgeräts. Jedes Menü wird erläutert und detailliert beschrieben, damit Sie Ihr Fernsehgerät optimal nutzen können. So rufen Sie das Menüsystem auf:

1. Drücken Sie im Fernsehgerätemodus (TV) **OPTION** auf der Fernbedienung, um die Schnellzugriffsliste anzuzeigen.
2. Drücken Sie **▲/▼** zum Auswählen des gewünschten Menüpunkts. Drücken Sie dann **OK**, um das entsprechende Untermenü zu öffnen.
3. Verwenden Sie im Untermenü die Tasten **◀/▶** und **OK**, um Einstellungen vorzunehmen oder verwenden Sie **▲/▼** zum Auswählen eines Menüpunkts. Verwenden Sie **OK**, um den ausgewählten Menüpunkt aufzurufen und ihn entsprechend der Bildschirmanzeige oder Anleitung anzuwenden.
4. Durch Drücken von **←** gelangen Sie zurück in das vorherige Menü.

## Option

**Bild:** Rufen Sie diese Funktion auf, um den Bildmodus oder erweiterte Einstellungen anzupassen.

**Ton:** Wählen Sie diese Option aus, um Toneinstellungen vorzunehmen.

**Kanal:** Wählen Sie diese Option, um den Kanal einzustellen.

**System:** Wählen Sie diese Option, um die Einstellungen anzupassen.

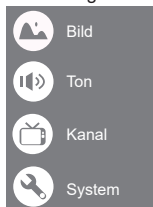

## Bild

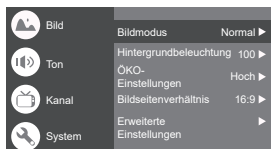

**Bildmodus:** Auswahl der Modi Normal, Dynamisch, Filmmaker, Sport, Gaming und Benutzerdefiniert.

**Hintergrundbeleuchtung:** Wählen Sie eine Stufe von 1 - 100.

**ÖKO-Einstellungen:** Auswählen von Aus, Niedrig und Hoch.

**Bildseitenverhältnis:**

Zeigt den Bildschirm [Bildseitenverhältnis] an. Folgen Sie den Anweisungen in der Bedienungsanleitung, um den entsprechenden Modus auszuwählen. [4:3] / [16:9] / Automatisch / Original.

**Erweiterte Einstellungen:**

Farbtemperatur: Auswählen von Normal, Warm, Kalt.

Dynamischer Kontrast: Auswählen von EIN oder AUS.  
HDMI PC/AV-Modus: Automatisch.

Übertastung: Auswählen von EIN oder AUS.

Rauschreduzierung: Auswählen von Aus, Niedrig, Mittel, Hoch und Automatisch.

Bild zurücksetzen: Zurücksetzen des Bildes.

Gamma: Wählen Sie 2.2 oder 2.4.

Bewegungseinschätzung und Bewegungssteuerung (MEMC): Auswählen von Aus, Niedrig, Mittel und Hoch.

## Ton

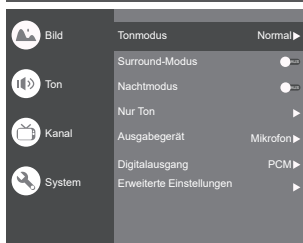

**Tonmodus:** Auswählen der Modi Standard, Sprache, Musik, Stadion und Benutzer.

**Surround-Modus:** Wählen Sie AUS / Reiner Ton/ Surround.

**Nachtmodus:** Auswählen von EIN oder AUS.

**Nur Ton:** Wenn Sie diese Option wählen, schaltet sich der Fernsehbildschirm nach 10 Sekunden aus.

**Ausgabegerät:** Zum Auswählen von Lautsprecher, SPDIF/Optisch und HDMI-ARC.

**Digitalausgang:** Wählen Sie PCM/ByPass-Funktion/ Automatisch.

**Erweiterte Einstellungen:**

1. Erweiterter DAC-4 Dialog
2. Erweiterungsstufe DAC-4 Dialog
3. Balance
4. Digitale Audioverzögerung (ms)
5. Digitale Audiolautstärke
6. eARC
7. Ton zurücksetzen

Verwenden der Menüfunktionen

## Kanal

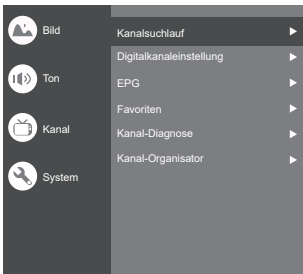

*Hinweis: Diese Funktion ist nur im Fernsehgerät-Modus verfügbar.*

**Kanalsuchlauf:** Ermöglicht die Suche nach allen verfügbaren analogen und digitalen Kanälen.

### Digitalkanaleinstellung:

Zur Auswahl der Option zum Einstellen von Untertitelleinstellung, Videotexteinstellung, Audioeinstellung, LCN, Automatische Serviceaktualisierung, Aktualisierungs-Suchlauf.

### EPG:

Drücken Sie **OK/▶**, um das Programmführermenü aufzurufen.

### Favoriten:

Einstellen der Favoriten-Kanalliste.

### Kanal-Diagnose:

Bestätigen Sie mit **OK/▶**, um einige Signalinformationen für den aktuellen digitalen Kanal anzuzeigen, wie z. B. Signalstärke, Frequenz usw.

### Kanal-Organisator:

Mit dieser Option können Sie die Kanäle organisieren.

## System

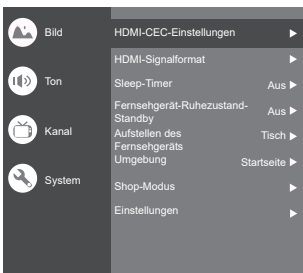

### HDMI-CEC-Einstellungen:

CEC-Steuerung: Auswählen von Ein oder Aus.

Gerät automatisch ausschalten: Auswählen von Ein oder Aus.

Gerät automatisch einschalten: Auswählen von Ein oder Aus.

CEC-Geräteleiste: Schalten Sie Geräte ein und wählen Sie [Aktivieren], um die Steuerung von HDMI-Geräten zu aktivieren.

**HDMI-SignalfORMAT:** Auswählen von Ein oder Aus.

**Sleep-Timer:** Auswählen von 15 min, 30 min, 45 min, 60 min, 90 min, 120 min oder Aus.

**Fernsehgerät-Ruhezustand-Standby:** Auswählen von von Nach 1 Stunde Inaktivität, Nach 2 Stunden Inaktivität, Nach 4 Stunden Inaktivität, Nach 24 Stunden Inaktivität oder Aus.

**Aufstellen des Fernsehgeräts:** Auswählen von Aufstellen auf einem Tisch oder Wandmontage.

**Umgebung:** Auswählen von Startbildschirm oder Shop-Modus.

**Shop-Modus:** Auswählen eines E-Stickers.

### Einstellungen:

1. Sperren: Klicken zum Sperren des Fernsehgeräts.
2. Strom: Schalten Sie die Funktionen Wake-On-Netzwerk und Netzwerk-Standby ein oder aus.
3. Aufnahmespeicher: Legen Sie das Speichergerät ein und zeichnen Sie die Aufnahme auf.
4. Datenschutzerklärung: Der Inhalt der Datenschutzerklärung.
5. OSS-Lizenz: Der Inhalt der OSS-Lizenz.

## Eingangsquelle

Drücken Sie **↻** und dann **▲/▼** zum Auswählen der gewünschten Quelle und dann **OK** zum Bestätigen.



## Kanaleinstellungen (ATV und KABEL)



**Analogeinstellung:** Wählen Sie ATV und bestätigen Sie.

- Analogereinstellung Suchlauf: Drücken Sie **OK**, um den automatischen Suchlauf zu starten. Der Suchlauf kann einige Minuten dauern.
- Analogereinstellung Suchlauf: Drücken Sie **OK**, um die Oberfläche aufzurufen.

Drücken Sie **▲/▼** zum Einstellen des Programms, des Fernsehgeräte- oder Farbsystems und dann **▲/▼** zum Auswählen der Häufigkeit sowie **OK**, um den Kanal zu suchen.

- Videotexteinstellung: Drücken Sie OK und verwenden Sie dann ▲/▼ zum Aussuchen des gewünschten Teletextes.

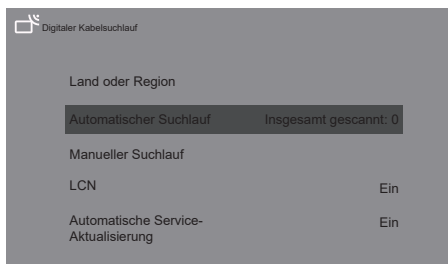

**Digitaler Kabelsuchlauf:** Wählen Sie Kabel und bestätigen sie.

**Automatischer Suchlauf:** Drücken Sie OK, um den automatischen Suchlauf zu starten. Der Suchlauf kann einige Minuten dauern. Während des Vorgangs können Sie **BACK** drücken und **JA** wählen, um den Vorgang zu beenden.

**Manueller Suchlauf:** Wählen Sie die Kanalnummer und starten Sie den Suchlauf

**LCN:** Auswählen von Ein oder Aus.

**Automatische Service-Aktualisierung:** Auswählen von Ein oder Aus.

## Einstellungen des Fernsehgeräts

Drücken Sie  und dann ▲/▼ zum Auswählen der gewünschten Einstellungen und dann OK zum Bestätigen.

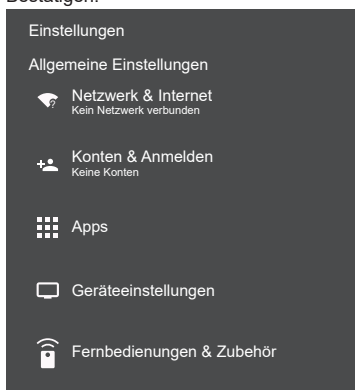

### Allgemeine Einstellungen:

**Netzwerk & Internet:** Verbinden Sie das Netzwerk. Alle anzeigen  
Sonstige Optionen  
Neues Netzwerk hinzufügen

Scannen immer verfügbar  
Lassen Sie den Google-Standortdienst und andere Apps nach Netzwerken suchen, auch wenn WLAN ausgeschaltet ist.

### Ethernet

Ethernet  
Verbunden

Proxy-Einstellungen: HTTP-Proxy wird vom Browser benutzt, kann aber nicht von anderen Apps benutzt werden.

IP-Einstellungen: Verwenden von DHCP oder Statisch

**Konten & Anmelden:** Anmelden bei den Konten.

### Apps:

Alle Apps anzeigen  
App-Berechtigungen  
Zugriff auf spezielle Apps  
Sicherheit & Einschränkungen

### Geräteeinstellungen

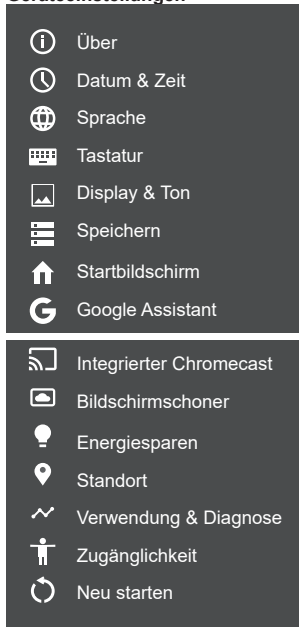

**Über:** Informationen zu diesem Fernsehgerät.

**Datum & Zeit:** Stellen Sie Datum und Zeit ein.

**Sprache:** Wählen Sie die Sprache aus.

**Tastatur:** Wählen Sie die Tastatur aus und stellen Sie sie ein

**Display & Ton:** Stellen Sie Display und Ton ein.

**Speichern:** Überprüfen Sie den Gerätespeicher.

**Startbildschirm:** Passen Sie Kanäle, Apps und Open-Source-Lizenzen an

**Google Assistant:** Verwenden des Google Assistant.  
**Integrierter Chromecast:** Verwenden des integrierten Chromecast.

**Bildschirmschoner:** Wählen Sie den Modus des Bildschirmschoners.

**Energiesparen:** Ausschalten des Displays.

**Standort:** Schätzen des Standorts.

**Verwendung & Diagnose:** Automatisches Senden von Diagnoseinformationen an Google, wie z. B. Absturzberichte und Nutzungsdaten von Ihrem Gerät, Ihren Apps und dem integrierten Chromecast.

## Zugänglichkeit:

Untertitel

Text mit hohem Kontrast

(Experimentell)

Text für Spracherkennung

Tastaturkürzel für Zugriff

Dienste

TalkBack-Funktion

Aus

Switch-Access-Funktion

Aus

Fernsehdienste-Manager

Ein

**Neu starten:** Neustart des Fernsehgeräts.

## Fernbedienungen & Zubehör

Zum Suchen nach Zubehör...

(Vor dem Koppeln Ihrer Bluetooth-Geräte sicherstellen, dass diese im Kopplungsmodus sind)

# Verwenden des Media Players

Mit dem Media Player können Sie auf einem USB-Flash-Speicher aufgezeichnete Fotos, Musik oder Videos wiedergeben.

- Je nach verwendeter Digitalkamera wird das Bild auf diesem Fernsehgerät möglicherweise nicht richtig angezeigt.
- Das Anzeigen kann einige Zeit dauern, wenn sich viele Dateien und Ordner auf dem USB-Flash-Speicher befinden.
- Teilweise komprimierte Dateien werden möglicherweise mit einer reduzierten Auflösung angezeigt.
- Die Ordner- und Dateinamen können je nach verwendeter Digitalkamera unterschiedlich sein.

## Einsetzen / Entfernen des USB-Flash-Speichers

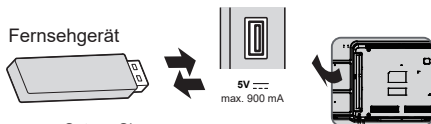

- Setzen Sie den USB-Stick gerade und vollständig ein. Gleiches gilt beim Herausziehen.

## Starten des Media Players

**1 Setzen Sie den USB-Flash-Speicher ein.**

**2 Wählen Sie den Modus aus.**



**[Dokument]:** Zeigt die Miniaturansicht aller Dokumente auf dem USB-Flash-Speicher an.

**[Foto]:** Zeigt die Miniaturansicht aller Fotos auf dem USB-Flash-Speicher an.

**[Musik]:** Zeigt die Miniaturansicht der Musikordner auf dem USB-Flash-Speicher an.

**[Video]:** Zeigt die Miniaturansicht der Videotitel auf dem USB-Flash-Speicher an.

**[Datenträger]:** Zeigt die Miniaturansicht aller Dokumente auf dem USB-Flash-Speicher an.

## [Inhaltsanzeige]

**Folgen Sie den Anweisungen in der Bedienungsanleitung, um die verfügbaren Funktionen auszuführen.**

Wenn der Cursor auf dem Symbol bleibt, werden die Informationen zum markierten Inhalt angezeigt.

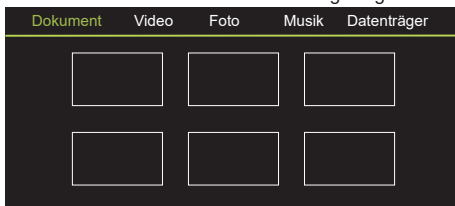

### Dokument:

1. Wählen Sie das Symbol **Dokument** aus.
2. Drücken Sie die Taste nach oben, nach unten, links oder rechts, um die gewünschte Datei auszuwählen und drücken Sie zum Wiedergeben OK.
3. Verwenden Sie die OK-Taste, um weitere Optionen anzuzeigen: ZOOM+, ZOOM-.
4. Drücken Sie die Return-Taste der Fernbedienung, um die Wiedergabe zu beenden.

### Video:

1. Wählen Sie das Symbol **Video** aus und drücken Sie dann die OK-Taste, um die Filmdatei anzusehen.
2. Drücken Sie die Taste nach oben, nach unten, links oder rechts, um die gewünschte Datei auszuwählen und drücken Sie zum Wiedergeben OK.
3. Drücken Sie während der Wiedergabe eines Videos die **OPTION**-Taste, um die Wiedergabekontrolle anzuzeigen. Drücken Sie in der **Wiedergabe**

# Zusatzinformation

konsole die OK-Taste der Fernbedienung, um die Videodatei wiederzugeben und anzuhalten. Linke Taste der Fernbedienung zum Schnellrücklauf. Rechte Taste der Fernbedienung zum Schnellvorlauf.

4. Verwenden Sie die Taste **OPTION** zum Anzeigen weiterer Optionen: Fotoskala, Schleifenmodus, Untertitel, Untertitelcode, Audiospur, Informationen und Videoliste.
5. Drücken Sie die Return-Taste der Fernbedienung, um die Wiedergabe zu stoppen, und drücken Sie erneut die Return-Taste, um den Vorgang zu beenden.

## Foto:

1. Wählen Sie das Symbol **Bild** und drücken Sie dann die OK-Taste, um das Bild anzuzeigen.
2. Drücken Sie die Taste nach oben, nach unten, links oder rechts, um die gewünschte Datei auszuwählen und drücken Sie zum Anzeigen OK.
3. Drücken Sie während der Bildanzeige OK, um die Wiedergabekonzole aufzurufen. Verwenden Sie die linke und rechte Taste der Fernbedienung, um das vorherige und nächste Bild anzuzeigen.
4. Verwenden Sie die OK-Taste, um weitere Optionen anzuzeigen: Linksdrehung, Rechtsdrehung, ZOOM+, ZOOM-, Manuelle Wiedergabe/ Automatische Wiedergabe, Informationen, Wiedergabemodus, Wiedergabeintervall, BGM: Ein oder Aus.

## Musik:

1. Wählen Sie das Symbol **Musik** und drücken Sie dann die OK-Taste, um Musik zu hören.
2. Drücken Sie die Taste nach oben, nach unten, links oder rechts, um die gewünschte Datei auszuwählen und drücken Sie zum Wiedergeben OK.
3. Die **Wiedergabe** konzole umfasst Vorheriger, Wiedergabe/Unterbrechen, Schnellrücklauf/ Schnellvorlauf, Weiter.  
Drücken Sie die Taste **OPTION** zum Anzeigen der Wiedergabeliste und der Videoliste.
4. Drücken Sie die Return-Taste der Fernbedienung, um die Wiedergabe zu beenden.

## Datenträger:

1. Wählen Sie das Symbol **Datenträger** und drücken Sie dann die OK-Taste, um einen Ordner auszuwählen.
2. Drücken Sie die Taste nach oben, nach unten, links oder rechts, um die gewünschte Datei auszuwählen und drücken Sie zum Wiedergeben OK.
3. Drücken Sie die Return-Taste der Fernbedienung, um die Wiedergabe zu beenden.

## Automatische Standby-Funktion

Das Fernsehgerät schaltet unter den folgenden Bedingungen automatisch in den Standby-Modus:

- Es wird 15 Minuten lang kein Signal empfangen.
- Der [Sleep-Timer] ist im Menü [System] aktiviert (Seite 20).

## Anzeigbare Eingangssignale

Signalname	HDMI
525 (480)/60i, 60p	○
625 (576)/50i, 50p	○
750 (720)/60p, 50p	○
1125 (1080)/60i, 50i	○
1125 (1080)/60p, 50p, 24p	○
2250 (2160)/60p, 50p, 24p	○

- Kennzeichnung: Geeignetes Eingangssignal
- Andere als die oben aufgeführten Signale werden möglicherweise nicht richtig angezeigt.
- Die oben aufgeführten Signale werden für eine optimale Anzeige auf Ihrem Bildschirm neu formatiert.

## HDMI-Anschluss

Dieses Fernsehgerät verfügt über HDMI™-Technologie. HDMI (High-Definition Multimedia Interface) ist die weltweit erste vollständig digitale AV-Schnittstelle für Verbraucher, die einem nicht komprimierten Standard entspricht.

Mit HDMI kommen Sie in den Genuss hochauflösender digitaler Bilder und eines hochwertigen Tons, indem Sie das Fernsehgerät und die entsprechenden Geräte miteinander verbinden.

## Anwendbare HDMI-Funktionen

- Audioeingangssignal:  
2-Kanal-Linear-PCM (Abtastfrequenzen - 48 kHz, 44,1 kHz, 32 kHz)
- Videoeingangssignal:  
► „Anzeigbare Eingangssignale“ (Seite 23)  
Entspricht der Ausgangseinstellung des Digitalgeräts.

Für die Wiedergabe im Media Player

Format: FAT32

Konformität:

USB-2.0-Anschluss: Unterstützt nur USB 1.1- oder USB-2.0-Standard.

USB-3.0-Anschluss: Unterstützt nur USB 1.1-, USB-2.0- oder USB-3.0-Standard.

Die maximal unterstützte USB-Kapazität beträgt 1 TB.

### Hinweis

- Mit einem PC geänderte Daten werden möglicherweise nicht angezeigt.
- Entfernen Sie das Gerät nicht, während das Fernsehgerät auf Daten zugreift. Anderenfalls kann das Gerät oder das Fernsehgerät beschädigt werden.
- Berühren Sie nicht die Stifte des Geräts.
- Setzen Sie das Gerät in der richtigen Richtung ein. Anderenfalls kann das Gerät oder das Fernsehgerät beschädigt werden.
- Elektrische Störungen, statische Elektrizität oder fehlerhafte Bedienung können Daten oder Geräte beschädigen. Panasonic haftet nicht für eine Beeinträchtigung oder Beschädigung der Daten oder des Geräts während des Betriebs mit dem Fernsehgerät.
- Es wird empfohlen, den USB-Flash-Speicher direkt an den USB-Anschluss des Fernsehgeräts anzuschließen.
- Einige USB-Geräte oder USB-HUBs können mit diesem Fernsehgerät nicht verwendet werden.
- Sie können keine Geräte über einen USB-Anschluss anschließen.
- Weitere Informationen zu USB-Geräten finden Sie auf der folgenden Webseite. (Nur in Englisch)  
<http://panasonic.jp/support/global/cs/tv/>

## Fehlersuche

Bevor Sie Service oder Hilfe anfordern, folgen Sie bitte diese einfachen Anweisungen, um das Problem zu lösen. Wenn eine Fehlermeldung angezeigt wird, folgen Sie den Anweisungen in der Meldung.

Wenn das Problem weiterhin besteht, wenden Sie sich bitte an Ihren örtlichen Panasonic-Händler, um Hilfe zu erhalten.

### Bildschirm

#### Rote, blaue, grüne oder schwarze Flecken auf dem Bildschirm.

→ Dies ist ein typisches Merkmal von Flüssigkristallbildschirmen. Der Flüssigkristallbildschirm wurde mit einer äußerst präzisen Technologie hergestellt. Gelegentlich können einige nicht aktive Pixel als rote, grüne, blaue oder schwarze Punkte auf dem Bildschirm erscheinen. Dies beeinträchtigt die Leistung Ihres Fernsehgeräts nicht und stellt kein Qualitätsproblem dar.

#### Unübersichtliches, verraushtes Bild.

→ Stellen Sie [Rauschreduzierung] im Menü [Bild] ein, um das Rauschen zu beseitigen (Seite 19).  
→ Überprüfen Sie elektrische Geräte in der Nähe (Auto, Motorrad, Leuchtstofflampe).

#### Es wird kein Bild angezeigt.

→ Überprüfen Sie die Einstellungen von [Kontrast] oder [Helligkeit] im [Bild]-Menü (Seite 19).  
→ Überprüfen Sie, ob sich das Fernsehgerät im AV-Modus befindet. Wenn sich das Fernsehgerät im AV-Modus befindet, prüfen Sie, ob der ausgewählte Eingangsmodus mit dem Ausgang des externen Geräts übereinstimmt (Seite 20).

#### Es wird ein anomales Bild angezeigt.

→ Schalten Sie das Fernsehgerät mit dem Ein/Aus-Schalter aus (Seite 17) und dann wieder ein.

#### Bilder von über HDMI angeschlossenen Geräten sind anomal.

→ Überprüfen Sie, ob das HDMI-Kabel richtig angeschlossen ist.  
→ Schalten Sie das Fernsehgerät und die angeschlossenen Geräte aus und dann wieder ein.  
→ Überprüfen Sie das Eingangssignal des angeschlossenen Geräts (Seite 23).  
→ Verwenden Sie Geräte, die mit EIA/CEA-861/861D konform sind.



## Ton

### Es wird kein Ton ausgegeben.

- Überprüfen Sie die Einstellung der Tonstumschaltung (Seite 19) und die Lautstärke.

### Niedrige Lautstärke oder verzerrter Ton.

- Der Tonsignalempfang ist möglicherweise beeinträchtigt.

### Die Tonausgabe über die HDMI-Verbindung ist anomal.

- Stellen Sie die Toneinstellung des angeschlossenen Geräts auf „2ch L.PCM-Funktion“.

## Allgemeines

### Das Fernsehgerät wechselt in den Standby-Modus.

- Dieses Fernsehgerät ist mit einer automatischen Standby-Funktion ausgestattet (Seite 23).

### Die Fernbedienung funktioniert nicht oder nur sporadisch.

- Ersetzen Sie die Batterien (Seite 10).
- Richten Sie die Fernbedienung direkt auf den Fernbedienungssignalempfänger des Fernsehgeräts (innerhalb von etwa 7 m und in einem Winkel von 30 Grad).
- Stellen Sie das Fernsehgerät so auf, dass es nicht der Sonne ausgesetzt ist oder verhindern Sie, dass helles Licht auf den Fernbedienungssignalempfänger des Fernsehgeräts fällt.

### Teile des Fernsehgeräts werden heiß.

- Auch wenn die Temperatur von Teilen der Vorderseite, der Oberseite und der Rückseite des Fernsehgeräts angestiegen ist, verursacht dieser Temperaturanstieg keine Probleme hinsichtlich der Leistung oder Qualität.

### Das Panel des Fernsehgeräts bewegt sich leicht, wenn es mit einem Finger gedrückt wird.

### Dabei kann ein klapperndes Geräusch zu hören sein.

- Das Panel hat eine gewisse Flexibilität, um sofortige Schäden durch Berührungen zu vermeiden. Dies ist keine Fehlfunktion.

### Die Fehlermeldung „Überstrom“ wird angezeigt.

- Dieser Fehler kann durch das angeschlossene USB-Gerät verursacht werden. Entfernen Sie das Gerät, schalten Sie das Fernsehgerät mit dem Ein/Aus-Schalter aus und dann wieder ein.
- Überprüfen Sie, dass sich keine Fremdkörper im USB-Anschluss befinden.

## Wartung

### Ziehen Sie zuerst den Netzstecker aus der Steckdose.

### Regelmäßige Pflege

- Wischen Sie die Oberfläche des Panels, des Gehäuses und der Standfüße vorsichtig mit einem weichen Tuch ab.
- Wischen Sie den Netzstecker in regelmäßigen Abständen mit einem trockenen Tuch ab. Feuchtigkeit und Staub können zu einem Brand oder Stromschlag führen.

### Bei hartnäckigem Schmutz

Entfernen Sie zuerst den Staub auf der Oberfläche. Befeuchten Sie ein weiches Tuch mit sauberem Wasser oder verdünntem Neutralreiniger (1 Teil Reinigungsmittel auf 100 Teile Wasser). Wringen Sie das Tuch aus und wischen Sie die Oberfläche ab. Wischen Sie zum Schluss die gesamte Feuchtigkeit ab.

#### Vorsicht

- Verwenden Sie kein hartes Tuch und reiben Sie die Oberfläche nicht zu stark ab, da sie dadurch zerkratzt werden könnte.
- Lassen Sie die Oberflächen des Fernsehgeräts nicht mit Wasser oder Reinigungsmitteln in Berührung kommen. Flüssigkeit im Inneren des Fernsehgeräts könnte zu einem Ausfall des Geräts führen.
- Lassen Sie die Oberflächen nicht Insektenschutzmitteln, Lösungsmitteln, Verdünnern oder anderen flüchtigen Substanzen in Berührung kommen. Dies kann die Oberflächenqualität in Mitleidenschaft ziehen oder zum Abblättern der Farbe führen.
- Die Oberfläche des Panels ist speziell behandelt und kann leicht beschädigt werden. Achten Sie darauf, dass Sie nicht mit dem Fingernagel oder anderen harten Gegenständen auf die Oberfläche klopfen oder sie zerkratzen.
- Lassen Sie das Gehäuse und die Standfüße nicht über einen längeren Zeitraum mit einer Gummi- oder PVC-Substanz in Kontakt kommen. Dies kann die Qualität der Oberfläche beeinträchtigen.

# Technische Daten

## Modell-Nr.

---

### 43-Zoll-Modell

TX-43LXW704 TX-43LXW724

### 50-Zoll-Modell

TX-50LXW704 TX-50LXW724

### 55-Zoll-Modell

TX-55LXW704 TX-55LXW724

### 65-Zoll-Modell

TX-65LXW704 TX-65LXW724

### 75-Zoll-Modell

TX-75LXW704 TX-75LXW724

## Abmessungen (B x H x T)

---

### 43-Zoll-Modell

966,6 x 619 x 216,4 mm (Mit Standfüßen)

966,6 x 566,7 x 88,6 mm (Nur Fernsehgerät)

### 50-Zoll-Modell

1121,4 x 704,4 x 246,7 mm (Mit Standfüßen)

1121,4 x 648,9 x 90 mm (Nur Fernsehgerät)

### 55-Zoll-Modell

1236 x 774 x 247,9 mm (Mit Standfüßen)

1236 x 718,2 x 89,9 mm (Nur Fernsehgerät)

### 65-Zoll-Modell

1460,1 x 903,0 x 290,7 mm (Mit Standfüßen)

1460,1 x 841,1 x 84,7 mm (Nur Fernsehgerät)

### 75-Zoll-Modell

1673,2 x 1035,1 x 352,4 mm (Mit Standfüßen)

1673,2 x 967,8 x 74,3 mm (Nur Fernsehgerät)

## Gewicht

---

### 43-Zoll-Modell

7,2 kg (Mit Standfüßen)

7,0 kg (Nur Fernsehgerät)

### 50-Zoll-Modell

9,9 kg (Mit Standfüßen)

9,7 kg (Nur Fernsehgerät)

### 55-Zoll-Modell

11,7 kg (Mit Standfüßen)

11,5 kg (Nur Fernsehgerät)

### 65-Zoll-Modell

17,8 kg (Mit Standfüßen)

17,3 kg (Nur Fernsehgerät)

### 75-Zoll-Modell

29,0 kg (Mit Standfüßen)

28,0 kg (Nur Fernsehgerät)

## Anschlussklemmen

---

### AV-Eingang

Mini, 1.0 V[p-p] (75 Ω)

### OHRHÖRER

Mini, 150 mV rms ~ 250 mV rms

### HDMI 1 / 2 / 3 Eingang

TYP-A-Anschlüsse

### USB

USB 2.0 DC 5 V, Max.500 mA

USB 3.0 DC 5 V, Max.900 mA

## Lautsprecherausgang

---

### 43/50/55/65/75-Zoll-Modell

#### Audioausgang

20 W (10 W + 10 W)

## Empfangssysteme/Bandname

---

### 9 Systeme

Systeme	Funktion
1 PAL B, G	
2 PAL I	
3 PAL D, K	Rundfunkempfang
4 NTSC 4,43	
5 NTSC 3,58	Wiedergabe von speziellen VCR oder DVD-Rekordern
6 PAL	
7 PAL 60 Hz/5,5 MHz	Wiedergabe von speziellen Disc-Playern und speziellen VCR oder DVD-Rekordern
8 PAL 60 Hz/6,0 MHz	
9 PAL 60 Hz/6,5 MHz	

## Empfangskanäle (Analoges Fernsehen)

---

### UKW-BAND

- 2 - 12 (PAL)
- 0 - 12 (PAL B AUST.)
- 1 - 9 (PAL B N.Z.)
- 1 - 12 (PAL)

### µW-BAND

- 21 - 69 (PAL G, H, I)
- 28 - 69 (PAL B AUST.)
- 13 - 57 (PAL D, K)

## Digitales Fernsehen

---

DVB-T/T2-Standard

## Antenneneingang

---

VHF / UHF

## Betriebsbedingungen

---

### Temperatur

0 °C - 45 °C

### Luftfeuchtigkeit

20 % - 80 % r. F. (nicht kondensierend)

### Hinweis

- Ausführung und technische Daten können ohne vorherige Ankündigung geändert werden. Gewicht und Abmessungen sind ungefähre Angaben.

## Integriertes drahtloses LAN

---

### Standardkonformität und Frequenzbereich

IEEE 802.11 a/b/g/n/ac  
2,4 ~ 2,5 GHz und 5,15 ~ 5,825 GHz

### Sicherheit

Unterstützt WPA/WPA2

## Integriertes Bluetooth

---

Bluetooth V5.0  
2,4 ~ 2,485 GHz

### Hinweis

- Ausführung und technische Daten können ohne vorherige Ankündigung geändert werden. Gewicht und Abmessungen sind ungefähre Angaben.
- Für weitere Produktinformationen besuchen Sie bitte EPREL: <https://eprel.ec.europa.eu>. Die EPREL-Registrierungsnummer ist verfügbar unter <https://eprel.panasonic.eu/product>.

# Oss-Lizenz

Dieses Produkt enthält die folgende Software:

- (1) Die Software, die unabhängig von oder für Panasonic Entertainment & Communication Co., Ltd. entwickelt wurde,
- (2) Die Software, die sich im Besitz von Dritten befindet und an die Panasonic Entertainment & Communication Co., Ltd. lizenziert ist,
- (3) Die Software, die unter der GNU General Public License, Version 2.0 (GPL V2.0) lizenziert ist,
- (4) Die Software, die unter der GNU LESSER General Public License, Version 2.1 (LGPL V2.1), lizenziert ist, und/oder
- (5) andere Open-Source-Software als die unter der GPL V2.0 und/oder LGPL V2.1 lizenzierte Software.

Die als (3) - (5) kategorisierte Software wird in der Hoffnung verteilt, dass sie nützlich ist, aber OHNE JEGLICHE GARANTIE, sogar ohne die stillschweigende Garantie der MARKTREIFE oder EIGNUNG FÜR EINEN BESTIMMTEN ZWECK. Bitte lesen Sie die detaillierten Allgemeinen Geschäftsbedingungen [System > Einstellungen > Oss-Lizenz]

Mindestens drei (3) Jahre nach der Auslieferung dieses Produkts stellt Panasonic jedem Dritten, der sich unter den unten angegebenen Kontaktdaten an uns wendet, gegen eine Gebühr, die nicht höher ist als unsere Kosten für die physische Durchführung der Quellcode-Verteilung, eine vollständige maschinenlesbare Kopie des entsprechenden Quellcodes zur Verfügung, der unter die GPL V2.0, LGPL V2.1 oder die anderen Lizenzen mit der Verpflichtung dazu fällt, sowie den entsprechenden Urheberrechtshinweis.

Kontaktaten: [osd-cd-request@gg.jp.panasonic.com](mailto:osd-cd-request@gg.jp.panasonic.com)



## Entsorgung von Altgeräten und Batterien

### Nur für die Europäische Union und Länder mit Recyclingsystemen



Diese Symbole auf den Produkten, Verpackungen und/oder Begleitdokumenten bedeuten, dass gebrauchte elektrische und elektronische Produkte und Batterien nicht mit dem allgemeinen Hausmüll vermischelt werden dürfen.

Für eine ordnungsgemäße Behandlung, Rückgewinnung und Wiederverwertung von Altgeräten und Altbatterien bringen Sie diese bitte in Übereinstimmung mit Ihrer nationalen Gesetzgebung zu den entsprechenden Sammelstellen. Durch die ordnungsgemäße Entsorgung helfen Sie, wertvolle Ressourcen zu sparen und mögliche negative Auswirkungen auf die menschliche Gesundheit und die Umwelt zu vermeiden.



Weitere Informationen zur Sammlung und zum Recycling erhalten Sie bei Ihrer örtlichen Behörde. Je nach nationaler Gesetzgebung ist die unsachgemäße Entsorgung u. U. strafbar.

#### **Hinweis zum Batteriesymbol (Symbol unten):**

Dieses Symbol kann in Verbindung mit einem chemischen Symbol verwendet werden. In diesem Fall erfüllt es die in der Richtlinie für die betreffende Chemikalie festgelegten Anforderungen.

#### **Dokumentation für den Kunden**

Auf der Rückseite dieses Produkts finden Sie dessen Modell- und Seriennummer. Sie sollten diese Seriennummer in das unten vorgesehene Feld eintragen und diese Bedienungsanleitung zusammen mit Ihrer Kaufquittung als dauerhaften Beleg für Ihren Kauf aufbewahren, um die Identifizierung im Falle eines Diebstahls oder Verlusts zu erleichtern und den Garantieservice in Anspruch nehmen zu können.

**Modellnummer**

**Seriennummer**

## Istruzioni per l'uso

### TV LED

Modello n.:

<b>TX-43LXW704</b>	<b>TX-43LXW724</b>
<b>TX-50LXW704</b>	<b>TX-50LXW724</b>
<b>TX-55LXW704</b>	<b>TX-55LXW724</b>
<b>TX-65LXW704</b>	<b>TX-65LXW724</b>
<b>TX-75LXW704</b>	<b>TX-75LXW724</b>



(immagine: TX-50LXW704\*)

Grazie per avere acquistato questo prodotto Panasonic.

Si prega di leggere attentamente le presenti istruzioni prima di utilizzare il prodotto e di conservarle come riferimento futuro.

Leggere attentamente le "Precauzioni di sicurezza" di questo manuale prima dell'uso.

Le immagini raffigurate nel presente manuale hanno uno scopo puramente illustrativo.

Si prega di fare riferimento alla scheda di garanzia Pan European se avete bisogno di contattare il vostro rivenditore locale Panasonic per l'assistenza.



72-LXW724-X51Z1

## Contenuto

### Leggere attentamente quanto segue

Avviso importante .....	3
Precauzioni di sicurezza .....	5
Installazione del televisore .....	9
Collegamento del televisore .....	11
Configurazione iniziale .....	13
Funzionamento del televisore.....	14
Descrizione degli ingressi per dispositivi esterni .....	16
Uso della pagina home - App .....	17
Uso delle funzioni del menu .....	18
Uso del lettore multimediale .....	21
Informazioni aggiuntive.....	23
Risoluzione dei problemi .....	24
Manutenzione.....	25
Specifiche .....	26
Licenza OSS.....	28





I termini HDMI, interfaccia multimediale ad alta definizione HDMI e il logo HDMI sono marchi commerciali o marchi registrati di HDMI Licensing Administrator, Inc.

Dolby, Dolby Audio e il simbolo con doppia D sono marchi registrati di Dolby Laboratories.

Prodotto su licenza di Dolby Laboratories.

Opere inedite riservate. Copyright © 1992-2015

Dolby Laboratories. Tutti i diritti riservati.

Wi-Fi® è un marchio commerciale registrato di Wi-Fi Alliance®. WPA2™, WPA™ sono marchi commerciali di Wi-Fi Alliance®.

Il nome e il logo Bluetooth® sono marchi registrati di proprietà di Bluetooth SIG, Inc. e il loro utilizzo da parte di Panasonic Entertainment & Communication Co., Ltd. è soggetto a licenza.

I loghi DVB e DVB sono marchi commerciali di DVB Project.

x.v.Colour™ è un marchio commerciale.

DiSeqC™ è un marchio commerciale di EUTELSAT.

Google è un marchio commerciale di Google LLC.

Amazon, Prime Video e i relativi loghi sono marchi commerciali di Amazon.com, Inc. o delle sue collegate.

Questo prodotto è conforme alle specifiche tecniche di UHD Alliance: Modalità di riferimento specificato UHDA, versione 1.0. Il logo FILMMAKER MODE™ è un marchio commerciale di UHD Alliance, Inc. negli Stati Uniti e in altri paesi.

L'illustrazione raffigurata per TX-50LXW704\* viene usata in questo manuale fatto salvo quando diversamente specificato.

Le illustrazioni raffigurate possono essere diverse a seconda del modello.

# Avviso importante

## Avviso per le funzioni DVB/ Trasmissione dati/IPTV

- Questo televisore è progettato per soddisfare gli standard (a partire da dicembre 2020) dei servizi digitali terrestri DVB-T/T2 (MPEG2, MPEG4-AVC (H.264) e MPEG HEVC (H.265)), dei servizi digitali via cavo DVB-C (MPEG2, MPEG4-AVC (H.264) e MPEG HEVC (H.265)) e dei servizi digitali via satellite DVB-S (MPEG2, MPEG4-AVC (H.264) e MPEG HEVC (H.265)).

Consultare il rivenditore locale per informazioni sulla disponibilità dei servizi DVB-T/T2 o DVB-S nella propria zona.

Consultare il fornitore di servizi via cavo per informazioni sulla disponibilità dei servizi DVB-C con questo televisore.

- Questo televisore potrebbe non funzionare correttamente se il segnale non soddisfa gli standard DVB-T/T2, DVB-C o DVB-S.
- Non tutte le caratteristiche sono disponibili a seconda del paese, della zona, dell'emittente, del fornitore di servizi, del satellite e dell'ambiente di rete.
- Non tutti i moduli CI funzionano correttamente con questo televisore. Consultare il fornitore di servizi per informazioni sul modulo CI disponibile.
- Questo televisore potrebbe non funzionare correttamente con un modulo CI che non è approvato dal fornitore di servizi.
- A seconda del fornitore di servizi, possono essere addebitati costi aggiuntivi.
- La compatibilità con i servizi futuri non è garantita.

Le applicazioni Internet e la funzione di controllo vocale sono fornite dai rispettivi fornitori di servizi e possono essere modificate, interrotte o cessate in qualsiasi momento.

Panasonic non si assume alcuna responsabilità e non garantisce la disponibilità o la continuità dei servizi.

Panasonic non garantisce il funzionamento e le prestazioni dei dispositivi periferici di altri produttori e declina qualsiasi responsabilità o danno derivante dal funzionamento e/o dalle prestazioni derivanti dall'uso di tali dispositivi periferici di altri produttori.



Non toccare o sostare in prossimità dell'ANTENNA, dell'ingresso del SATELLITE e HDMI ed evitare le interferenze dovute alle scariche elettrostatiche su questi terminali quando funzionano in modalità USB e LAN, poiché ciò comporterà lo spegnimento o il malfunzionamento del televisore.

## Trattamento delle informazioni del cliente

Alcune informazioni del cliente, come ad esempio l'indirizzo IP dell'interfaccia di rete del suo dispositivo (questo televisore) saranno raccolte non appena lo stesso collegherà suo televisore smart Panasonic (questo televisore) o altri dispositivi a Internet (estratto dalla nostra informativa sulla privacy). Ciò serve a proteggere i nostri clienti e l'integrità del nostro servizio, nonché a proteggere i diritti o la proprietà di Panasonic.

Quando si utilizza la funzione di connessione a Internet di questo televisore, dopo avere accettato (nelle giurisdizioni in cui è richiesto il consenso del cliente per raccogliere informazioni personali in base alle leggi sulla privacy applicabili) i termini di servizio/l'informativa sulla privacy di Panasonic (di seguito denominati termini e condizioni ecc.) o averne preso visione, le informazioni del cliente sull'uso di questa unità possono essere raccolte e utilizzate in base a tali termini e condizioni.

- Panasonic non sarà ritenuta responsabile per la raccolta o l'utilizzo delle informazioni del cliente tramite applicazioni fornite da terzi su questo televisore o sul sito web.
- Quando si inserisce il numero della carta di credito, il nome, ecc., si raccomanda di fare molta attenzione all'affidabilità del fornitore di servizi.
- Le informazioni inserite possono essere registrate nel server ecc. del fornitore di servizi. Prima di riparare, cedere o smaltire questo televisore, assicurarsi di cancellare le informazioni secondo i termini e le condizioni del fornitore di servizi.

La registrazione e la riproduzione di contenuti su questo o qualsiasi altro dispositivo può richiedere il permesso del proprietario dei copyright o di altri diritti relativi a tale contenuto. Panasonic non ha l'autorità e non concede tale permesso e declina esplicitamente qualsiasi diritto, capacità o intenzione di ottenere tale permesso per conto dell'utente. È vostra responsabilità assicurarvi che l'uso di questo o di qualsiasi altro dispositivo sia conforme alla legislazione sui copyright applicabile nel vostro paese. Si prega di fare riferimento a tale legislazione per ulteriori informazioni sulle leggi e i regolamenti pertinenti coinvolti o di contattare il proprietario dei diritti sul contenuto che si desidera registrare o riprodurre.

Questo prodotto è concesso in licenza ai sensi della licenza del portafoglio di brevetti AVC per l'uso personale di un consumatore o per altri usi in cui non è previsto alcun compenso per (i) codificare video in conformità allo standard AVC ("Video AVC") e/o (ii) decodificare un video AVC che è stato codificato da un consumatore impegnato in un'attività personale e/o che è stato ottenuto da un fornitore di video con licenza per fornire Video AVC. Nessuna licenza è concessa o è implicita per qualsiasi altro uso.

Ulteriori informazioni possono essere ottenute da MPEG LA, L.L.C.

Vedere <http://www.mpegla.com>.



Questo marchio indica che il prodotto funziona a corrente alternata CA.



Questo marchio indica un apparecchio elettrico di Classe II o a doppio isolamento per cui il prodotto non richiede un collegamento di sicurezza alla messa a terra (massa).

---

Trasportare solo in posizione verticale.

---

# Precauzioni di sicurezza

Per evitare il rischio di scosse elettriche, incendi, danni o lesioni, seguire le avvertenze e le precauzioni seguenti:

## Spina e cavo di alimentazione

### Avvertenza

Se notate qualcosa di insolito, scollegare immediatamente la spina di alimentazione.

- I tipi di spine di alimentazione variano da paese a paese.



- Questo televisore è progettato per funzionare a corrente alternata, con una tensione di 220-240 V, 50/60 Hz.

- Inserire completamente la spina nella presa di alimentazione.

- Per spegnere completamente l'apparecchio, è necessario estrarre la spina dalla presa di alimentazione.

Pertanto, la spina di alimentazione deve essere facilmente accessibile in qualunque momento.

- Scollegare la spina di alimentazione quando si pulisce il televisore.

- Non toccare la spina di alimentazione con le mani bagnate.



- Non danneggiare il cavo di alimentazione.

- Non collocare oggetti pesanti sul cavo.



- Non posizionare il cavo vicino a un oggetto ad alta temperatura.



- Non tirare il cavo. Afferrare il corpo della spina di alimentazione per scollegare la spina.



- Non spostare il televisore con il cavo inserito nella presa di alimentazione.
- Non torcere il cavo, non piegarlo eccessivamente e non tirarlo.
- Non utilizzare una spina o una presa di alimentazione danneggiata.
- Assicurarsi che il televisore non schiacci il cavo di alimentazione.

## Attenzione

### Avvertenza

- Non rimuovete le coperture di isolamento e non apportare modifiche al televisore per conto proprio, poiché le parti sotto tensione sono accessibili e c'è il rischio di scosse elettriche quando vengono rimosse. Non ci sono parti che possono essere riparate dall'utente.



- Non esporre il televisore alla pioggia o ad una eccessiva umidità. Questo televisore non deve essere esposto a gocce o schizzi di acqua ed eventuali oggetti contenenti liquidi, come ad esempio vasi, non devono essere posizionati su di esso.



- Non inserire corpi estranei nel televisore attraverso le prese d'aria.

- Se il televisore viene usato in un'area in cui gli insetti possono entrare facilmente.

vi è la possibilità che nel televisore entrino insetti come mosche, ragni, formiche, ecc. che possono causare danni al televisore o rimanere intrappolati in un'area visibile sul televisore, ad esempio all'interno dello schermo.

- Se il televisore viene usato in un ambiente dove c'è polvere o fumo.

è possibile che particelle di polvere/fumo entrino nel televisore attraverso le prese d'aria durante il normale funzionamento e possano rimanere intrappolate all'interno dell'unità. Ciò può causare un surriscaldamento, un malfunzionamento, il deterioramento della qualità dell'immagine, ecc.

- Non usare un piedistallo/un'attrezzatura di montaggio non approvati. Assicurarsi di chiedere al rivenditore locale Panasonic di eseguire la configurazione o l'installazione delle staffe approvate per il montaggio a parete.

- Non applicare alcuna forza o forte impatto sullo schermo.

- Assicurarsi che i bambini non si arrampichino sul televisore.

- Non posizionare il televisore su superfici inclinate o instabili e assicurarsi che il televisore non sporga oltre il bordo della base.



### Avviso di pericolo di stabilità

Il televisore potrebbe cadere, causando gravi lesioni o il rischio di morte. Molti incidenti, soprattutto quelli che coinvolgono i bambini, possono essere evitati adottando semplici precauzioni, quali:

- Usare SEMPRE mobili, supporti o metodi di montaggio raccomandati dal produttore del televisore.
- Utilizzare SOLO mobili in grado di sopportare in modo sicuro il peso del televisore.
- Accertarsi SEMPRE che il televisore non sporga dal bordo del mobile di sostegno.
- Istruire SEMPRE i bambini sui pericoli che corrono arrampicandosi sui mobili per raggiungere il televisore o i comandi.
- Posizionare SEMPRE i cavi collegati al televisore in modo che non possano essere calpestati, tirati o afferrati.
- NON posizionare il televisore su una superficie non stabile.
- NON collocare il televisore su mobili alti (ad esempio armadietti o librerie) senza avere prima fissato in modo sicuro il mobile e il televisore su un supporto adeguato.
- NON collocare il televisore su un panno o altri materiali posti tra il televisore e il mobile di supporto.
- NON riporre MAI oggetti che potrebbero invogliare i bambini ad arrampicarsi, come ad esempio giocattoli e telecomandi, sulla parte superiore del televisore o sui mobili su cui è collocato il televisore.

Le suddette considerazioni sono applicabili anche al televisore attualmente in uso che viene spostato in un altro luogo della casa.

- Questo televisore è progettato per essere utilizzato su un piano d'appoggio.
- Non esporre il televisore alla luce diretta del sole e ad altre fonti di calore.



**Per evitare la diffusione del fuoco, tenere sempre le candele o altre sorgenti di fiamme libere lontano dal prodotto**



### ■ Pericolo di soffocamento/ strangolamento

#### Avvertenza

- L'imballaggio di questo prodotto può causare il rischio di soffocamento e alcune delle parti sono piccole e possono presentare un rischio di strangolamento per i bambini piccoli. Tenere queste parti fuori dalla portata dei bambini.

### ■ Piedistallo

#### Avvertenza

- Non smontare o modificare il piedistallo.

#### Attenzione

- Non usare un piedistallo diverso da quello fornito con il televisore.
- Non utilizzare il piedistallo se è deformato o danneggiato visivamente. In questo caso, contattare immediatamente il rivenditore Panasonic più vicino.
- Durante l'installazione, assicurarsi che tutte le viti siano ben strette.
- Assicurarsi che il televisore non subisca alcun impatto durante l'installazione del piedistallo.
- Assicurarsi che i bambini non si arrampichino sul piedistallo.
- Installare o rimuovere il televisore dal piedistallo intervenendo almeno in due persone.
- Installare o rimuovere il televisore secondo la procedura descritta.

### ■ Onde radio

#### Avvertenza

- Non usare il televisore e il telecomando in strutture mediche o luoghi con attrezzature mediche. Le onde radio possono interferire con le apparecchiature mediche e possono causare incidenti dovuti al malfunzionamento.
- Non usare il televisore e il telecomando vicino a dispositivi di controllo automatico, come ad esempio porte automatiche o allarmi antincendio. Le onde radio possono interferire con l'apparecchiatura di controllo automatico e possono causare incidenti dovuti al malfunzionamento.
- Mantenersi ad almeno 15 cm di distanza dal televisore e dal telecomando se si ha un pacemaker cardiaco. Le onde radio possono interferire con il funzionamento del pacemaker.
- Non smontare o modificare il televisore e il telecomando in alcun modo.

### ■ Interfaccia comune

- Spegnerne il televisore con l'interruttore di accensione/spegnimento ogni volta che si inserisce o si rimuove il modulo CI.
- Se una smart card e un modulo CI vengono forniti in kit, inserire prima il modulo CI poi la smart card nel modulo CI.
- Inserire o rimuovere il modulo CI completamente rispettando la giusta direzione, come raffigurato.

- Normalmente appariranno dei canali criptati. (I canali visibili e le rispettive caratteristiche dipendono dal modulo CI.)  
Se i canali criptati non appaiono  
➔ [Interfaccia comune] (menu [Impostazione])
- Potrebbero esserci alcuni moduli CI sul mercato con versioni non aggiornate del firmware che non sono completamente interoperabili con questo nuovo televisore con modulo CI+ v1.4. In questo caso, contattare il fornitore dei contenuti.
- Assicurarsi di rimuovere la scheda del modulo CI, ecc. prima di riparare, cedere o smaltire il televisore.

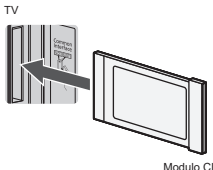

## LAN wireless integrata

### Attenzione

- Non usare la rete LAN wireless integrata per connettersi a qualsiasi rete wireless (SSID\*) per la quale non si hanno i diritti di utilizzo. Tali reti possono essere elencate come risultato di ricerche. Tuttavia, il loro utilizzo può essere considerato come un accesso illegale.  
\* SSID è il nome che serve per identificare una particolare rete wireless per la trasmissione.
- Non esporre la rete LAN wireless integrata a temperature elevate, luce solare diretta o umidità.
- I dati trasmessi e ricevuti tramite onde radio possono essere intercettati e monitorati.
- La rete LAN wireless integrata utilizza le bande di frequenza 2,4 GHz e 5 GHz. Per evitare malfunzionamenti o una risposta lenta causata dall'interferenza delle onde radio quando si usa la rete LAN wireless integrata, tenere il televisore lontano da altri dispositivi che usano segnali a 2,4 GHz e 5 GHz, come ad esempio altri dispositivi collegati alla stessa rete LAN wireless, forni a microonde e telefoni cellulari.
- Se si verificano problemi dovuti all'elettricità statica, ecc., il televisore potrebbe smettere di funzionare, attivando la modalità di protezione. In questo caso, spegnere il televisore con l'interruttore di accensione/spengimento e riaccenderlo.

## Tecnologia wireless Bluetooth®

### Attenzione

- Il televisore e il telecomando utilizzano la banda ISM a 2,4 GHz (Bluetooth®). Per evitare malfunzionamenti o una risposta lenta causata dalle interferenze delle onde radio, tenere il televisore e il telecomando lontano da dispositivi come altri dispositivi collegati alla stessa rete LAN wireless, altri dispositivi Bluetooth®, microonde, telefoni cellulari e dispositivi che utilizzano il segnale a 2,4 GHz.

## Aerazione

### Attenzione

Lasciare uno spazio sufficiente (almeno 10 cm) intorno al televisore, per evitare che si sviluppi un calore eccessivo che potrebbe portare a un guasto precoce di alcuni componenti elettronici.

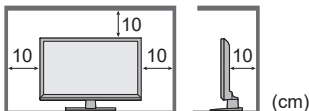

- La ventilazione non deve essere impedita coprendo le aperture di aerazione con oggetti come giornali, tovaglie, tende, etc. 
- Sia che usi o meno il piedistallo, assicurarsi sempre che le prese d'aria nella parte inferiore del televisore non siano bloccate e che ci sia spazio sufficiente per consentire un'adeguata ventilazione.

## Cambio di posizione del televisore

### Attenzione

- Prima di spostare il televisore, scollegare tutti i cavi.
- Almeno due persone sono necessarie per spostare il televisore, per evitare lesioni che possono essere causate dal ribaltamento o dalla caduta del televisore stesso.
- Quando si sposta il televisore, non afferrare lo schermo, come raffigurato di seguito. Ciò può causare il malfunzionamento o il danneggiamento del televisore.

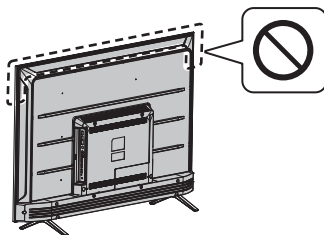

## Inutilizzo prolungato

### Attenzione

Questo televisore continuerà a consumare un po' di energia anche in modalità di spegnimento, finché la spina rimane collegata alla presa di alimentazione.

- Scollegare la spina di alimentazione dalla presa a muro quando il televisore non viene utilizzato per un lungo periodo di tempo.

## Volume eccessivo

### Attenzione

- Evitare l'esposizione a un volume eccessivo delle cuffie. Ciò può causare danni irreversibili. 

- Se sente un rumore frastornante nelle orecchie, abbassare il volume o smettere temporaneamente di usare le cuffie.

## ■ Batteria del telecomando

### Avvertenza

- Tenere le batterie fuori dalla portata dei bambini per evitare il rischio di ingestione.

In caso di ingestione accidentale possono verificarsi effetti collaterali. Se si sospetta che un bambino abbia ingerito una batteria, consultare immediatamente un medico.

### Attenzione

- Un'installazione errata può causare il rischio di perdite, corrosione ed esplosione delle batterie.
- Sostituire solo con batterie dello stesso tipo o equivalente.
- Non utilizzare insieme batterie vecchie e nuove.
- Non utilizzare insieme diversi tipi di batterie (ad esempio alcaline e al manganese).
- Non utilizzare batterie ricaricabili (Ni-Cd, ecc.).
- Non schiacciare o rompere le batterie.
- Non esporre le batterie a fonti di calore eccessivo, come ad esempio la luce diretta del sole, il fuoco, ecc.
- Assicurarsi di smaltire correttamente le batterie.
- Rimuovere la batteria dall'unità in caso di inutilizzo prolungato per evitare il rischio di perdite, corrosione ed esplosione.

## TV LED

### Dichiarazione di Conformità (DoC)

"Con la presente, Panasonic Entertainment & Communication Co., Ltd. dichiara che il presente televisore è conforme ai requisiti essenziali e alle altre disposizioni fondamentali della Direttiva 2014/53/UE."

Se si desidera ottenere una copia della Dichiarazione di Conformità originale di questo televisore, accedere al seguente sito web:

<https://www.ptc.panasonic.eu/compliance-documents>

Rappresentante autorizzato:

Centro di prova Panasonic

Panasonic Marketing Europe GmbH

Winsbergring 15, D-22525 Amburgo, Germania



5.15 - La banda a 5,35 GHz della rete LAN wireless è limitata al funzionamento interno solo nei seguenti paesi.

Austria, Belgio, Bulgaria, Repubblica Ceca, Danimarca, Estonia, Francia, Germania, Islanda, Italia, Grecia, Spagna, Cipro, Lettonia, Liechtenstein, Lituania, Lussemburgo, Ungheria, Malta, Paesi Bassi, Norvegia, Polonia, Portogallo, Romania, Slovenia, Slovacchia, Turchia, Finlandia, Svezia, Svizzera, Croazia

Potenza massima di radiofrequenza trasmessa nelle bande di frequenza

Tipo di rete wireless	Banda di frequenza	EIRP massimo
LAN wireless	2412-2472 MHz	18 dBm
	5150-5250 MHz	18 dBm
	5725-5850 MHz	13,7 dBm
Bluetooth®	2402-2480 MHz	7 dBm

## ■ Cambio di posizione del televisore

### Attenzione

Prima di spostare il televisore, scollegare tutti i cavi.

- Spostare il televisore con l'intervento di almeno due persone. Sostenere il televisore come indicato, per evitare lesioni dovute al ribaltamento o alla caduta del televisore stesso.

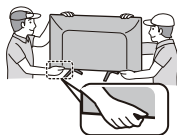

## ■ Condizioni di utilizzo

### Attenzione

- Questo apparecchio è adatto all'uso in climi tropicali.

# Installazione del televisore

## Accessori forniti in dotazione

Gli accessori non possono essere montati tutti allo stesso tempo. Fare attenzione a non buttarli via involontariamente.

## Istruzioni per l'uso

### Telecomando

- RC700E / RC730E  
➔ (p. 14)



### 2 batterie (AAA)

- ➔ (p. 10)



### Cavo principale

- ➔ (p. 5)

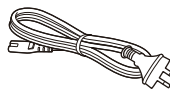

### Adattatore mini jack

- Adattatore AV



## Piedistallo

### Modello 43 pollici

- Base



- Viti di montaggio

**A**  4 x (ST4 x 20)

### Modello 50 pollici

- Base



- Viti di montaggio

**A**  4 x (ST5 x 25)

### Modello 55 pollici

- Base



- Viti di montaggio

**A**  4 x (ST5 x 25)

### Modello 65 pollici

- Base



- Viti di montaggio

**A**  4 x (M5 x 25)

### Modello 75 pollici

- Base



- Viti di montaggio

**A**  4 x (M6 x 35)

## Fissaggio del piedistallo

### 1 Montare il piedistallo

Installazione del televisore

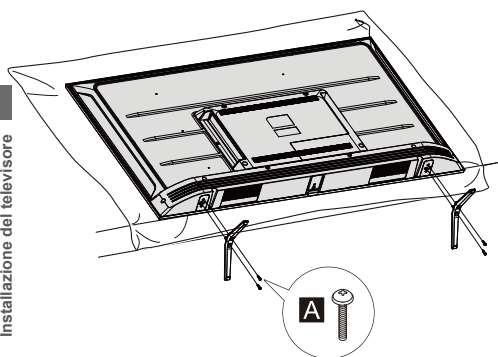

Retro del televisore

(Vista laterale)

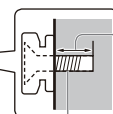
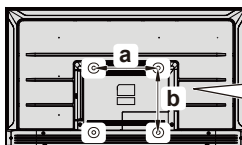

Profondità della vite

Vite per fissare il televisore sulla staffa di installazione a parete (non fornita in dotazione)

### ■ Fori per l'installazione della staffa a muro

Modello	a	b
43 pollici	300 mm	300 mm
50 pollici	300 mm	300 mm
55 pollici	300 mm	300 mm
65 pollici	400 mm	300 mm
75 pollici	400 mm	300 mm

### ■ Specifiche delle viti

Modello	Tipo	Profondità della vite	
		Minimo	Massimo
43 pollici	M6	12 mm	15 mm
50 pollici	M6	12 mm	15 mm
55 pollici	M6	12 mm	15 mm
65 pollici	M6	12 mm	15 mm
75 pollici	M6	12 mm	15 mm

## Rimozione del piedistallo dal televisore

Assicurarsi di rimuovere il piedistallo nel modo seguente quando si usa la staffa per il montaggio a parete o se occorre reimballare il televisore.

- 1 Appoggiare il televisore su un tavolo, su un tappeto di gommapiuma o un panno spesso e morbido.
- 2 Rimuovere le viti di montaggio **A** dal televisore.

## Inserimento delle batterie del telecomando

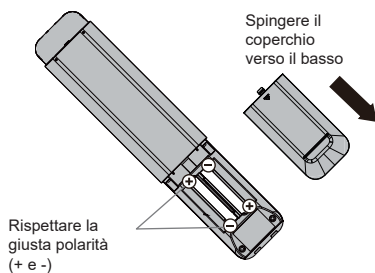

## Montaggio a parete del televisore (opzionale)

Contattare il rivenditore Panasonic locale per acquistare la staffa per il montaggio a parete raccomandata.

### Avvertenza

- Quando si usano accessori opzionali, come ad esempio le staffe a muro ecc., leggere sempre e seguire le istruzioni di installazione e di utilizzo del produttore.
- Non montare l'unità direttamente sotto alle luci sul soffitto (come ad esempio faretto o luci alogene) in quanto emettono un calore elevato. Ciò potrebbe deformare o danneggiare le parti in plastica del mobile.
- Quando si installano le staffe per il montaggio a parete, è necessario assicurarsi che la staffa non sia collegata elettricamente a borchie di metallo a muro. Assicurarsi sempre che non ci siano cavi elettrici, tubi ecc. nel muro prima di iniziare l'installazione a parete della staffa.
- Per evitare cadute e lesioni, rimuovere il televisore dalla sua posizione fissa a parete in caso di inutilizzo.





## Letture blu-ray

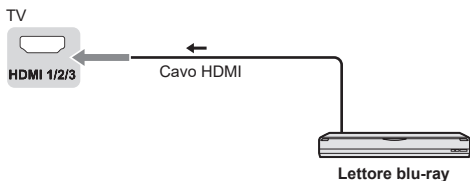

## Apparecchiature AV / da gioco

### ■ Uso del terminale HDMI

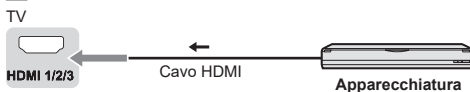

### ■ Uso di terminali AV



Collegamento del televisore

## Registratore DVD / VCR

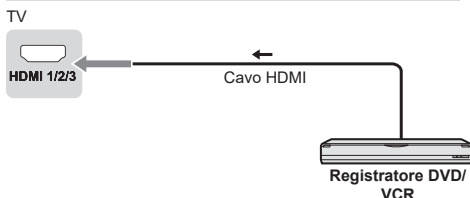

## Set top box

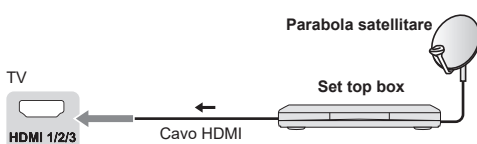

## Sistema di altoparlanti

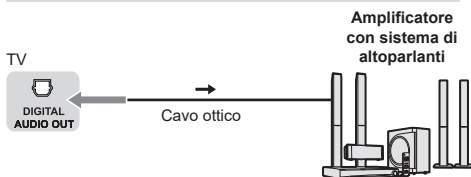

- Per godere del suono dell'apparecchiatura esterna in modalità suono multicanale (ad esempio Dolby Digital canale 5.1), collegare l'apparecchiatura all'amplificatore. Per i collegamenti, leggere i manuali dell'apparecchiatura e dell'amplificatore.

## Amplificatore

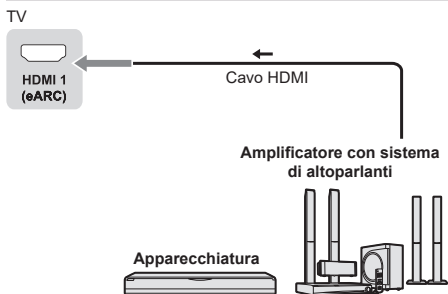

- Usare l'uscita HDMI1 per collegare il televisore a un amplificatore che ha la funzione eARC/ARC (Audio Return Channel, Canale di Ritorno Audio). Se si collega a un amplificatore senza funzione eARC/ARC, utilizzare l'uscita audio digitale.

# Configurazione iniziale

## Inserire la spina di alimentazione nella presa di corrente e accendere il televisore.

Potrebbero essere necessari alcuni secondi prima che lo schermo si accenda.

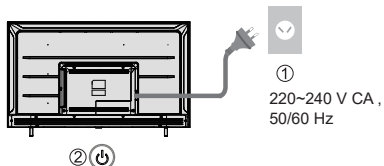

## Google - Configurazione iniziale

Quando si accende il televisore per la prima volta, verrà visualizzata una procedura guidata che vi aiuterà nell'esecuzione delle seguenti configurazioni iniziali:

**Passaggio 1:** Selezionare la lingua del menu desiderata.

**Nota:** Si raccomanda di impostare la lingua inglese (Stati Uniti).

Le illustrazioni contenute in questa pubblicazione vengono fornite solo come riferimento.

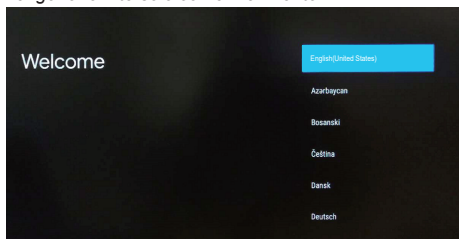

**Passaggio 2:** (Solo per alcuni paesi) Selezionare se usare o meno un dispositivo Android per configurare il televisore.

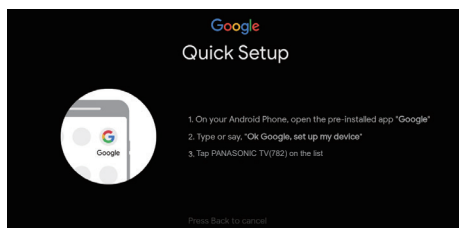
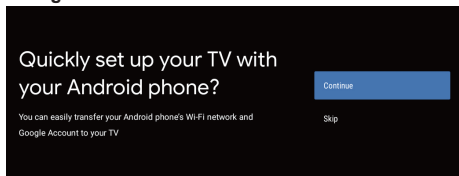

**Nota:** Se non si desidera usare un dispositivo Android per configurare il televisore, passare al punto 3. Se si

desidera usare un dispositivo Android per configurare il televisore, attivare le funzioni Bluetooth del telefono Android, quindi cercare e aprire l'applicazione "Google" sul telefono. Seguire le istruzioni per configurare il dispositivo.

**Passaggio 3:** Selezionare se collegare o meno il televisore alla rete Wi-Fi.

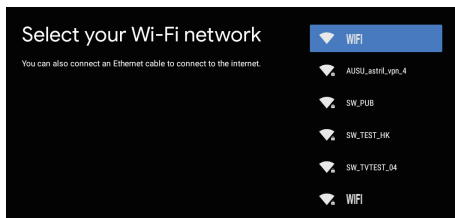

**Nota:** Se il televisore è collegato alla rete Wi-Fi, potrà verificare gli aggiornamenti disponibili, come quelli del servizio Google, e così via. Quindi selezionare se accedere o meno all'account Google.

**Passaggio 4:** Leggere e accettare i termini di servizio Google e l'informativa sulla privacy.

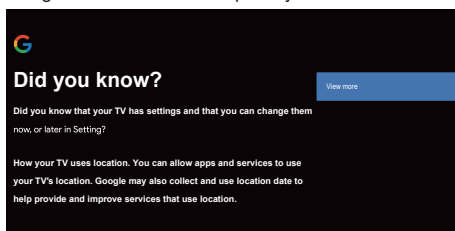

**Passaggio 5:** Selezionare se autorizzare o meno Google o terze parti a usare la localizzazione del televisore.

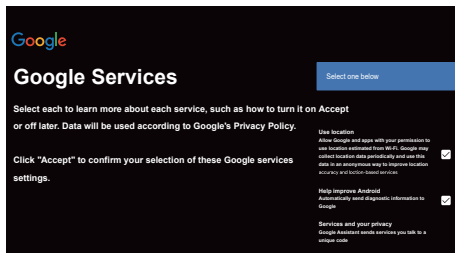

**Passaggio 6:** Selezionare se autorizzare o meno Google a migliorare le impostazioni del vostro televisore Android.

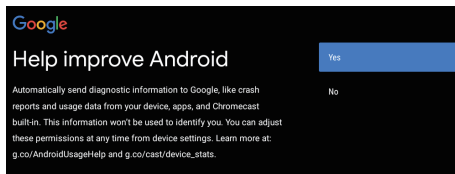

# Funzionamento del televisore



















## Uso del telecomando







### Funzioni del telecomando

La maggior parte delle funzioni del televisore è accessibile dai menu visualizzati sullo schermo. Il telecomando in dotazione con l'apparecchio consente di navigare nei menu ed effettuare tutte le impostazioni generali.



Funzionamento del televisore

- POWER**  (Pulsante di accensione/spegnimento) Per accendere o spegnere il televisore
- PICTURE**  Per accedere alla modalità Immagine.
- OFF TIMER**  Per accedere all'impostazione dell'ora di spegnimento.
- INPUT**  Per accedere all'interfaccia di selezione della sorgente
- NETFLIX** Per accedere alla pagina home di NETFLIX
- AUDIO LINK** Per accedere alla pagina home COLLEGAMENTO AUDIO
- prime video** Per accedere alla pagina home di Prime Video
- APPS** Per selezionare le app
- Google Play** Per accedere alla pagina home di Google Play
- YouTube** Per accedere alla pagina home di YouTube
- Tasti colorati** Eseguono diverse operazioni che corrispondono alla guida operativa visualizzata sulla schermata del menu
- MENU** Per accedere al menu delle impostazioni
-  Per accedere alla pagina home della smart TV
-  Premere per visualizzare la guida elettronica dei programmi
-  Per visualizzare le informazioni
- OK** Confermare la selezione.
-  (Pulsanti Su, Giù, sinistra e destra)  
Evidenziare le diverse voci nel sistema di menu e regolare i comandi del menu.
- EXIT**  Per uscire dal programma
- BACK**  Per uscire dal menu e tornare al menu precedente
- OPTION** Per visualizzare il menu delle opzioni delle funzioni selezionate
- FAV** Per accedere all'elenco dei canali
-  (Mic)  
(Disponibile solo in caso di connessione di rete normale).
-  Per aprire le app, spostare le app o rimuoverle dai preferiti
-  Per andare indietro veloce
-  Per avviare la riproduzione
-  Per andare avanti veloce
-  Per terminare il programma in corso
-  Per mettere in pausa
-  Per avviare la registrazione

- + -** Per alzare o abbassare il volume
- MUTE**  Per silenziare e riattivare l'audio
- TEXT**  Per mostrare l'immagine e il testo
- STTL**  Per mostrare i sottotitoli
-   Canali avanti/indietro
- 0-9** Per selezionare i numeri del codice digitale
- MEDIA PLAYER** Per accedere al lettore multimediale
- LAST VIEW**  Per tornare all'ultimo programma

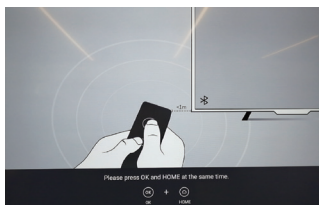

## Abbinamento del telecomando al televisore

Questo è un telecomando Bluetooth e, prima di usarlo, occorre abbinarlo al televisore. La seguente procedura viene fornita solo a titolo di riferimento:

**Passaggio 1:** Premere il pulsante  per accedere alla pagina home.

**Passaggio 2:** Premere il pulsante  per accedere alla modalità di "abbinamento RC".

**Passaggio 3:** Seguire le istruzioni fornite nella pagina "Consigli per una corretta configurazione", quindi premere **OK** e  contemporaneamente.

**Passaggio 4:** Sullo schermo verrà visualizzato "Abbinamento in corso..." e "Eseguito con successo!" al termine dell'abbinamento.

**NOTA:** *Se l'abbinamento non viene eseguito dopo avere aspettato più di 2 minuti, ripetere la procedura di abbinamento sopra descritta.*

Per annullare l'abbinamento del telecomando Bluetooth, procedere nel modo seguente:

**Passaggio 1:** Premere il pulsante  per accedere alla pagina home.

**Passaggio 2:** Premere  /  /  /  per selezionare , quindi premere **OK** per accedere.

**Passaggio 3:** Premere  per selezionare "Telecomandi e accessori", quindi selezionare il nome del telecomando Bluetooth per accedere ai passaggi successivi.

**Passaggio 4:** Premere "Annulla abbinamento" e selezionare il pulsante **OK**.

### ■ Se il telecomando non risponde

1. Premere e tenere premuto per 3 secondi il pulsante come illustrato, per resettare il telecomando.



2. Puntare il sensore di ricezione del telecomando disattivare l'abbinamento procedendo nel modo seguente.  
Home > Impostazioni > Telecomandi e accessori > RCU03 > Disattiva abbinamento

## Uso dei comandi del televisore

Modello 43/50/55/65 pollici

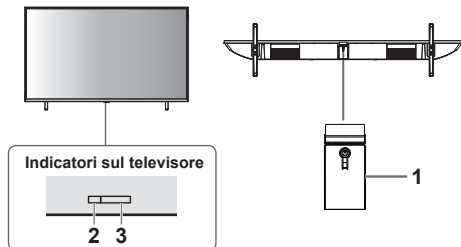

### 1 Accensione/spengimento

#### 2 LED di alimentazione

- Rosso: Stand-by
- Verde: Acceso

### 3 Ricevitore del segnale del telecomando

Modello 75 pollici

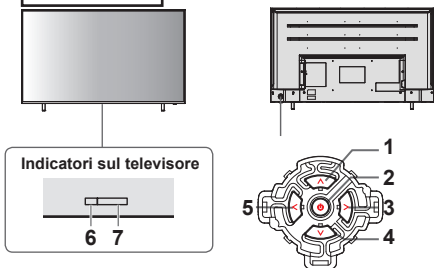

### 1 Canale precedente

#### cursore verso l'alto

- Consente di effettuare le selezioni desiderate nei menu di sistema.

### 2 Visualizzazione [Menu]/Selezione sorgente/ Interruttore di accensione/spengimento dell'alimentazione

- Accende il televisore o imposta la modalità stand-by.
- Il televisore è acceso, premerlo per visualizzare il menu principale o per confermare le selezioni nel sottomenu.
- Prima di accedere al menu, premere per 5 secondi per impostare la modalità stand-by.

### 3 Abbassa il volume

#### cursore a sinistra

- Consente di effettuare le selezioni e/o le regolazioni desiderate nel menu di sistema.

### 4 Canale successivo

#### cursore verso il basso

- Consente di effettuare le selezioni desiderate nei menu di sistema.

### 5 Alza il volume

#### cursore verso destra

- Consente di effettuare le selezioni e/o le regolazioni desiderate nel menu di sistema.

### 6 LED di alimentazione

- Rosso: Stand-by
- Verde: Acceso

### 7 Ricevitore del segnale del telecomando

## Descrizione degli ingressi per dispositivi esterni

### 1 Collegare l'apparecchiatura esterna.

► (p. 12)

### 2 Visualizzare il menu [Ingresso], quindi selezionare l'ingresso dell'apparecchiatura collegata.

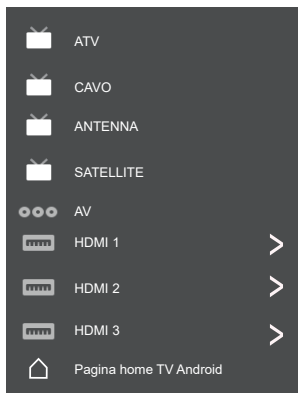

Premere il tasto OK per accedere.



### Nota

- Se l'apparecchiatura esterna ha una funzione di regolazione dell'aspetto, impostarlo su "16:9".

# Uso della pagina home - App

**Nota:** Questo manuale è per uso comune. Le figure e le illustrazioni contenute nel presente manuale dell'utente sono fornite solo a titolo di riferimento e possono differire dall'effettivo aspetto del prodotto. Inoltre, per alcuni modelli vi sono opzioni non disponibili.

È possibile selezionare tutte le caratteristiche dalla pagina home.

Premere  per visualizzare la pagina home.

Premere  /  /  /  per selezionare l'elenco sullo schermo.

Premere OK per accedere a ciascuna opzione.

Per uscire dall'app, premere  o .

**Assistente Google:** Cliccare per interagire con l'Assistente Google del televisore.

**Notifiche:** Ricordano le informazioni critiche per il sistema, come ad esempio in caso di spazio insufficiente su disco, errori di accesso a Google o errori di account, problemi di connettività di rete, ecc.

**Ingresso:** Selezionare la sorgente d'ingresso.

**Impostazioni:** Accedere alle impostazioni di sistema.

**App:** Visualizza l'elenco delle applicazioni preferite o autorizza l'accesso al centro applicazioni.

**PERSONALIZZARE I CANALI:** Aggiungere e rimuovere i canali dalla Schermata home.

## **Nota:**

- 1) Le funzioni e i contenuti della "Pagina home" possono variare a seconda dei paesi o dei modelli.
- 2) Prima di usare le funzioni di rete nella pagina home, come ad esempio le applicazioni di rete e così via, si prega di collegare il televisore alla rete.
- 3) I diritti d'autore delle icone sono di proprietà dei fornitori dell'applicazione corrispondente.

# Uso delle funzioni del menu

## Uso del menu di accesso rapido

**Nota:** Alcune funzioni potrebbero non essere disponibili per certe sorgenti. Inoltre, per alcuni modelli vi sono opzioni non disponibili.

Questa sezione esplora i menu e le impostazioni del televisore. Ogni menu è delineato e descritto in modo dettagliato, in modo da aiutarvi ad ottenere la migliore esperienza televisiva. Per accedere al menu di sistema:

1. In modalità TV, premere **OPTION** sul telecomando per visualizzare l'elenco di accesso rapido.
2. Premere **▲/▼** per selezionare la voce desiderata, quindi premere **OK** per aprire il sottomenu corrispondente.
3. Nel sottomenu, usare i pulsanti **◀/▶** e **OK** per effettuare le regolazioni, oppure usare **▲/▼** per selezionare una voce e, infine, usare **OK** per accedere ed eseguire le operazioni riportate sullo schermo o sulla guida.
4. Premere **←** per tornare al menu precedente.

## Opzione

**Immagine:** Accedere per regolare la modalità immagine o le impostazioni avanzate.

**Suono:** Selezionare questa opzione per effettuare le regolazioni audio.

**Canali:** Selezionare questa opzione per impostare i canali.

**Sistema:** Selezionare questa opzione per regolare le impostazioni.

Uso delle funzioni del menu



## Immagine

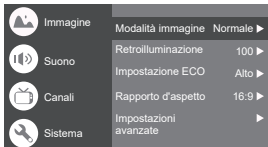

**Modalità immagine:** Per selezionare le modalità Normale, Dinamico, Ripresa, Sport, Gioco e Personalizzato.

**Retroilluminazione:** Selezionare un livello tra 1-100.

**Impostazione ECO:** Selezionare un'opzione tra Spento, Basso e Alto.

## Rapporto d'aspetto:

Visualizza la schermata [Rapporto d'aspetto]. Attenersi alla guida operativa per selezionare la modalità. [4:3] / [16:9] / Automatico / Originale.

## Impostazioni avanzate:

Temperatura di colore: Selezionare un'opzione tra Normale, Caldo, Raffreddamento.

Contrasto dinamico: Selezionare ACCESO o SPENTO  
Modalità HDMI PC/AV: Automatico

Sovrascansione: Selezionare ACCESO o SPENTO

Riduzione del rumore: Selezionare un'opzione tra Spento, Basso, Medio, Alto e Automatico.

Ripristino immagini: per ripristinare l'immagine.

Gamma: Selezionare 2.2 o 2.4.

Stima del movimento e compensazione del movimento (MEMC): Selezionare un'opzione tra Spento, Basso, Medio e Alto.

## Suono



**Modalità audio:** Selezionare una modalità tra Standard, Discorso, Musica, Stadio e Utente.

**Modalità surround:** Selezionare SPENTO / Suono puro / Surround.

**Modalità notturna:** Selezionare ACCESO o SPENTO.

**Solo suono:** Selezionare questa opzione e lo schermo del televisore si spegnerà entro 10 secondi.

**Dispositivo di uscita:** Selezionare un'opzione tra altoparlante, uscita SPDIF/optica e HDMI-ARC.

**Uscita digitale:** Selezionare PCM/ByPass/Automatico.

## Impostazioni avanzate:

1. DAC-4 Dialogo migliorato
2. DAC-4 Livello di dialogo migliorato
3. Bilanciamento
4. Ritardo audio digitale (ms)
5. Volume audio digitale
6. eARC
7. Reset audio



## Canali

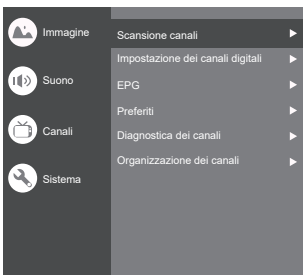

*Nota: Questa opzione è disponibile solo in modalità TV.*

**Scansione canali:** Consente di eseguire la scansione dei canali analogici e digitali disponibili.

### Impostazione dei canali digitali:

Selezionare questa opzione per regolare l'impostazione dei sottotitoli, del televideo e dell'audio, LCN, l'aggiornamento automatico del servizio e la scansione di aggiornamento.

### EPG:

Premere **OK/▶** per accedere al menu della guida dei programmi.

### Preferiti:

Premere per impostare l'elenco dei canali preferiti.

### Diagnostica dei canali:

Premere **OK/▶** per visualizzare alcune informazioni relative al segnale dei canali digitali presenti, come intensità del segnale, frequenza, ecc.

### Organizzazione dei canali:

Questa opzione consente di organizzare i canali.

## Sistema



### Impostazioni HDMI CEC:

Controllo CEC: Selezionare Acceso o Spento.

Spegnimento automatico dispositivo: Selezionare Acceso o Spento.

Accensione automatica televisore: Selezionare Acceso o Spento.

Elenco dispositivi CEC: Attivare i dispositivi e selezionare [Abilita] per abilitare il controllo dei dispositivi HDMI.

**Formato segnale HDMI:** Selezionare Acceso o Spento.

**Ora di spegnimento automatico:** Selezionare 15 min, 30 min, 45 min, 60 min, 90 min, 120 min o Spento.

### Stand-by in caso di inattività del televisore:

Selezionare Dopo 1 ora di inattività, Dopo 2 ore di inattività, Dopo 4 ore di inattività, Dopo 24 ore di inattività o Spento.

**Posizionamento televisore:** Selezionare un'opzione tra piano d'appoggio e montaggio a parete.

**Ambiente:** Selezionare Home o Negozio.

**Modalità negozio:** Selezionare E-Sticker.

### Impostazioni:

1. Blocco: Cliccare per bloccare il televisore.
2. Alimentazione: Attivare o disattivare la funzione Attiva rete e Stand-by di rete.
3. Memorizzazione della registrazione: Posizionare il dispositivo di memorizzazione e memorizzare la registrazione.
4. Informativa sulla privacy: Contenuto dell'informativa sulla privacy.
5. Licenza OSS: Contenuto della licenza Oss.

## Ingresso

Premere  poi premere **▲/▼** per selezionare la sorgente desiderata, quindi premere **OK** per confermare.

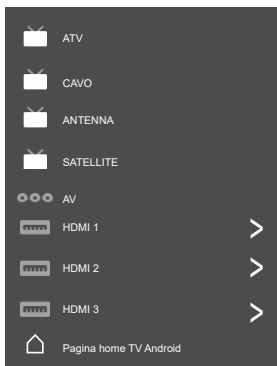

## Impostazione canali (ATV e VIA CAVO)

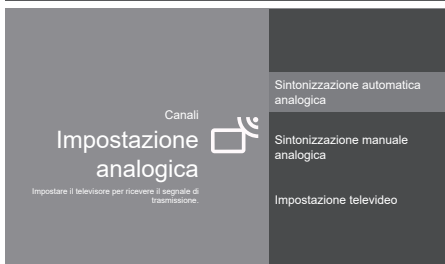

**Impostazione analogica:** Selezionare ATV e accedere.

- Sintonizzazione automatica analogica: Premere **OK** per avviare il processo di ricerca automatica. La ricerca può richiedere alcuni minuti.

- Sintonizzazione manuale analogica: Premere OK per accedere all'interfaccia.

Premere ▲/▼ per impostare la voce programma, sistema TV o sistema colore, poi premere ▲/▼ per selezionare la frequenza e premere OK per cercare il canale.

- Impostazione televideo: Premere OK e usare i pulsanti ▲/▼ per selezionare l'opzione televideo preferita.

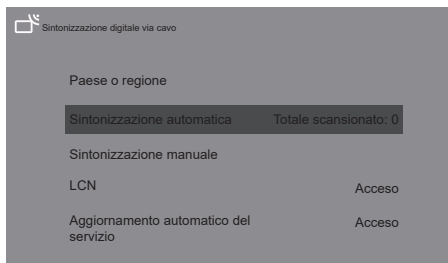

**Sintonizzazione digitale via cavo:** Selezionare Via Cavo e accedere.

**Sintonizzazione automatica:** Premere OK per avviare il processo di ricerca automatica. La ricerca può richiedere alcuni minuti. Durante il processo, è possibile premere **BACK** e selezionare SI per uscire.

**Sintonizzazione manuale:** Selezionare il numero del canale e avviare la scansione

**LCN:** Selezionare Acceso o Spento.

**Aggiornamento automatico del servizio:** Selezionare Acceso o Spento.

## Impostazioni TV

Premere  e ▲/▼ per selezionare le impostazioni desiderate, quindi premere OK per confermare.

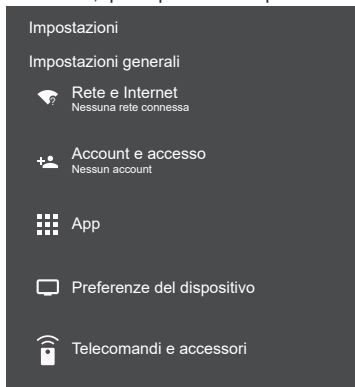

**Impostazioni generali:**

**Rete e Internet:** Collegarsi alla rete.

Vedi tutti

Altre opzioni

Aggiungi una nuova rete

Scansione sempre disponibile

Consentire al servizio di localizzazione di Google e alle altre app di effettuare la scansione delle reti, anche quando il Wi-Fi è spento.

## Ethernet

Ethernet

Connesso

Impostazioni proxy: Il proxy HTTP è usato dal browser ma non può essere usato da altre app.

Impostazioni IP: Usare DHCP o l'IP statico

**Account e accesso:** Accedere agli account.

**App:**

Vedi tutte le app

Autorizzazioni dell'app

Accesso ad app speciali

Sicurezza e restrizioni

## Preferenze del dispositivo



**Informazioni su:** Informazioni relative a questo televisore.

**Data e ora:** Regolare data e ora.

**Lingua:** Selezionare la lingua.

**Tastiera:** Selezionare e regolare la tastiera

**Display e suono:** Regolare il display e il suono.

**Archiviazione:** Controllare la memoria del dispositivo.

**Schermata home:** Personalizzare i canali, riordinare le app e le licenze open source

**Assistente Google:** Usare l'assistente Google.

**Chromecast integrato:** Usare Chromecast integrato.

**Salvaschermo:** Selezionare la modalità di salvaschermo.

**Funzione di risparmio energetico:** Spegnerne il display.

**Localizzazione:** Stimare la posizione.

**Uso e diagnostica:** Inviare automaticamente le informazioni di diagnostica a Google, come i rapporti di crash e i dati di utilizzo del dispositivo, delle app e di Chromecast integrato.

**Accessibilità:**

Didascalie

Testo ad alto contrasto

(Sperimentale)

Dal testo al discorso

Scorciatoie per accedere

Servizi

TalkBack

Spento

Cambio modalità di accesso

Spento

TVserviceManager

Accesso

**Riavvio:** Riavviare il televisore.

## Telecomandi e accessori

Ricerca accessori in corso...

(Prima di abbinare i dispositivi Bluetooth, assicurarsi che siano in modalità di abbinamento)

# Uso del lettore multimediale

Il lettore multimediale permette di visualizzare il contenuto fotografico, musicale o video registrato su un'unità di memoria flash USB.

- Le immagini potrebbero non essere visualizzate correttamente su questo televisore a seconda delle fotocamere digitali utilizzate.
- La visualizzazione può richiedere del tempo se ci sono molti file e cartelle nell'unità di memoria flash USB.
- I file parzialmente degradati potrebbero essere visualizzati ad una risoluzione ridotta.
- I nomi delle cartelle e dei file possono essere diversi a seconda della fotocamera digitale utilizzata.

## Inserimento/rimozione dell'unità di memoria flash USB

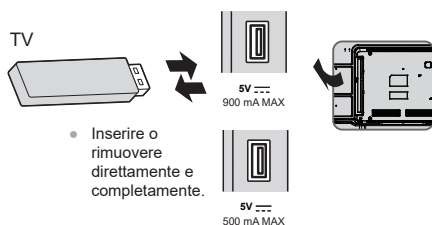

- Inserire o rimuovere direttamente e completamente.

## Avvio del lettore multimediale

**1 Inserire l'unità di memoria flash USB.**

**2 Selezionare la modalità.**



**[Documento]:** Visualizza la miniatura di tutti i documenti contenuti nell'unità di memoria flash USB.

**[Foto]:** Visualizza la miniatura di tutte le foto contenute nell'unità di memoria flash USB.

**[Musica]:** Visualizza la miniatura di tutte le cartelle musicali contenute nell'unità di memoria flash USB.

**[Video]:** Visualizza la miniatura di tutti i titoli video contenuti nell'unità di memoria flash USB.

**[Disco]:** Visualizza la miniatura di tutti i documenti contenuti nell'unità di memoria flash USB.

### Attenersi alla guida operativa per eseguire le operazioni disponibili.

Quando il cursore rimane sull'icona, visualizza le informazioni del contenuto evidenziato.

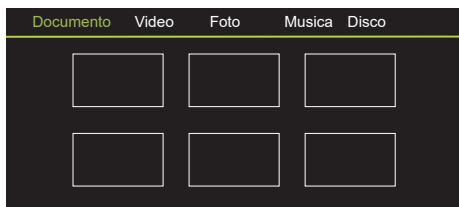

#### Documento:

1. Selezionare l'icona **Documento**.
2. Premere il pulsante di direzione su, giù, sinistra o destra per selezionare il file desiderato e premere OK per riprodurlo.
3. Usare il tasto OK per visualizzare altre opzioni: INGRANDISCI, RIDUCI.
4. Premere il tasto Torna del telecomando per interrompere la riproduzione.

#### Video:

1. Selezionare l'icona **Video**, quindi premere il pulsante OK per visualizzare il file del filmato.
2. Premere il pulsante di direzione su, giù, sinistra o destra per selezionare il file desiderato e premere OK per riprodurlo.
3. Durante la riproduzione di un video, premere il pulsante **OPTION** per visualizzare la console di riproduzione. Per la console di **riproduzione**, premere il tasto OK del telecomando per riprodurre e mettere in pausa il file video. Tasto sinistro del telecomando per andare indietro velocemente. Tasto destro del telecomando per andare avanti velocemente.
4. Usare il tasto **OPTION** per visualizzare altre opzioni: Scala foto, modalità loop, sottotitoli, codice sottotitoli, traccia audio, informazioni ed elenco video.
5. Premere il tasto Torna del telecomando per interrompere la riproduzione, premerlo nuovamente per uscire.

#### Foto:

1. Selezionare l'icona **Immagine** e premere il pulsante OK per visualizzare l'immagine.
2. Premere il pulsante di direzione su, giù, sinistra o destra per selezionare il immagine file desiderato e premere OK per visualizzarlo.
3. Quando appare l'immagine, premere OK per visualizzare la console di riproduzione. Per andare indietro o avanti, utilizzare i tasti sinistro e destro del telecomando.
4. Usare il tasto OK per visualizzare altre opzioni: Rotazione a sinistra, rotazione a destra, ingrandisci, riduci, riproduzione manuale/riproduzione automatica, informazioni, modalità di riproduzione, intervallo riproduzione, BGM: Acceso o Spento.

#### Musica:

1. Selezionare l'icona **Musica** e premere il pulsante OK per ascoltare la musica.
2. Premere il pulsante di direzione su, giù, sinistra o destra per selezionare il file desiderato e premere OK per riprodurlo.
3. La console di **riproduzione** comprende le funzioni Precedente, Riproduzione/Pausa, Avanti veloce/ Indietro veloce, Successivo. Premere **OPTION** per visualizzare la playlist e l'elenco dei video.
4. Premere il tasto Torna del telecomando per interrompere la riproduzione.

#### Disco:

1. Selezionare l'icona **Disco** e premere il pulsante OK per selezionare la cartella.
2. Premere il pulsante di direzione su, giù, sinistra o destra per selezionare il file desiderato e premere OK per riprodurlo.
3. Premere il tasto Torna del telecomando per interrompere la riproduzione.

# Informazioni aggiuntive

## Funzione di stand-by automatico

Il televisore entrerà automaticamente in modalità stand-by nelle seguenti condizioni:

- Nessun segnale viene ricevuto per 15 minuti.
- La funzione [Ora di spegnimento automatico] è attiva nel menu [Sistema] (p. 19).

## Segnale d'ingresso che può essere visualizzato

Nome del segnale	HDMI
525 (480)/60i, 60p	○
625 (576)/50i, 50p	○
750 (720)/60p, 50p	○
1125 (1080)/60i, 50i	○
1125 (1080)/60p, 50p, 24p	○
2250 (2160)/60p, 50p, 24p	○

- Contrassegno: Segnale d'ingresso applicabile
- Segnali diversi da quelli di cui sopra potrebbero non essere visualizzati correttamente.
- I segnali di cui sopra sono riformattati per una visualizzazione ottimale sul display.

## Collegamento HDMI

Questo televisore incorpora la tecnologia HDMI™. L'HDMI (interfaccia multimediale ad alta definizione) è la prima interfaccia AV digitale completa al mondo che soddisfa lo standard di non compressione.

L'HDMI permette di godere di immagini digitali ad alta definizione e di un suono di alta qualità collegando la TV e le apparecchiature.

### ■ Caratteristiche HDMI applicabili

- Segnale d'ingresso audio:  
2 canali PCM lineari (frequenze di campionamento - 48 kHz, 44,1 kHz, 32 kHz)
- Segnale d'ingresso video:  
► **"Segnale d'ingresso che può essere visualizzato" (p. 23)**  
Abbinare l'impostazione di uscita dell'apparecchiatura digitale.

## Unità di memoria flash USB

Per la riproduzione su lettore multimediale

Formato: FAT32

Conformità:

Porta USB 2.0: Supporta solo lo standard USB 1.1 o USB 2.0.

Porta USB 3.0: Supporta solo lo standard USB 1.1, USB 2.0 o USB 3.0.

La capacità massima USB supportata è di 1 TB.

### Nota

- I dati modificati con un PC potrebbero non essere visualizzati.
- Non rimuovere il dispositivo durante l'accesso ai dati del televisore. In caso contrario, il dispositivo o il televisore potrebbero danneggiarsi.
- Non toccare i pin del dispositivo.
- Inserire il dispositivo nella direzione corretta. In caso contrario, il dispositivo o il televisore potrebbero danneggiarsi.
- Interferenze elettriche, elettricità statica o operazioni errate possono danneggiare i dati o il dispositivo. Panasonic non è responsabile per qualsiasi deterioramento o danneggiamento dei dati o del dispositivo durante l'uso del televisore.
- Si raccomanda di collegare l'unità di memoria flash USB direttamente alla porta USB del televisore.
- Alcuni dispositivi USB o HUB USB potrebbero non essere compatibili con questo televisore.
- Non è possibile collegare alcun dispositivo utilizzando la porta USB.
- Ulteriori informazioni sui dispositivi USB sono disponibili accedendo al seguente sito web. (Solo in inglese)  
<http://panasonic.jp/support/global/cs/tv/>

# Risoluzione dei problemi

Prima di richiedere servizi o l'assistenza, attenersi a queste semplici guide per la risoluzione dei problemi. Se viene visualizzato un messaggio di errore, seguire le istruzioni del messaggio.

Se il problema persiste, contattare il rivenditore Panasonic locale per l'assistenza.

## Display

### Macchie rosse, blu, verdi o nere sullo schermo.

→ Questa è la caratteristica dei pannelli a cristalli liquidi. Il pannello a cristalli liquidi è costruito con una tecnologia ad altissima precisione. Occasionalmente, sullo schermo possono essere visualizzati pixel non attivi sotto forma di punti di rosso, verde, blu o nero. Ciò non influisce sulle prestazioni del televisore e non costituisce un problema di qualità.

### Immagini caotiche, rumorose.

→ Impostare [Riduzione del rumore] nel menu [Immagine] per rimuovere il rumore (p. 18).  
→ Controllare che non vi siano apparecchiature elettriche nelle vicinanze (auto, moto, lampade fluorescenti).

### Non viene visualizzata alcuna immagine.

→ Controllare le impostazioni di [Contrasto] o [Luminosità] nel menu [Immagine] (p. 18).  
→ Controllare che il televisore sia in modalità AV. Se il televisore è in modalità AV, controllare che la modalità di ingresso selezionata corrisponda all'uscita dell'apparecchiatura esterna (p. 19).

### Vengono visualizzate immagini insolite.

→ Spegner il televisore con l'interruttore di accensione/spegnimento (p. 16), poi riaccenderlo.

### Le immagini provenienti da apparecchiature collegate tramite HDMI sono insolite.

→ Controllare che il cavo HDMI sia collegato correttamente.  
→ Spegner il televisore e le apparecchiature, poi riaccenderli.  
→ Controllare che vi sia un segnale di ingresso dall'apparecchiatura (p. 23).  
→ Utilizzare apparecchiature conformi alla normativa EIA/CEA-861/861D.

## Suono

### Non viene prodotto alcun suono.

→ Verificare che l'audio non sia impostato in modalità silenzioso (p. 18) e controllare il volume.

### Livello basso o suono distorto.

→ La ricezione del segnale sonoro può essere deteriorata.

### L'uscita audio tramite collegamento HDMI è insolita.

→ Regolare l'impostazione audio dell'apparecchiatura collegata su "2 canali L.PCM".

## Informazioni generali

### Il televisore entra in modalità stand-by.

→ Questo televisore è dotato della funzione di stand-by automatico (p. 23).

### Il telecomando non funziona o funziona in modo intermittente.

→ Sostituire le batterie (p. 10).  
→ Rivolgere il telecomando direttamente verso il ricevitore del segnale del telecomando del televisore (entro 7 m circa e con angolo di 30 gradi).  
→ Posizionare il televisore lontano dalla luce del sole o evitare che fonti di luce intensa colpiscano il ricevitore del segnale del telecomando del televisore.

### Parti del televisore che diventano calde.

→ Anche se la temperatura delle parti anteriore, superiore e posteriore del televisore aumenta, questi aumenti di temperatura non causano alcun problema in termini di prestazioni o qualità.

### Il televisore si muove leggermente quando viene spinto con un dito.

### Si potrebbe sentire un suono di scuotimento.

→ Verificare che ci sia spazio a sufficienza attorno al televisore per evitare possibili danni. Non si tratta di un malfunzionamento.

### Viene visualizzato il messaggio di errore di sovraccorrente.

→ Il dispositivo USB collegato potrebbe causare questo errore. Rimuovere il dispositivo e spegnere il televisore con l'interruttore di accensione/spegnimento, quindi riaccenderlo.  
→ Controllare che non ci siano corpi estranei all'interno della porta USB.

# Manutenzione

**Per prima cosa, rimuovere la spina di alimentazione dalla presa di corrente.**

## Manutenzione regolare

- Pulire delicatamente la superficie del televisore, del mobile e del piedistallo usando un panno morbido.
- Pulire la spina di alimentazione con un panno asciutto a intervalli regolari. L'umidità e la polvere possono provocare incendi o scosse elettriche.

## In caso di sporco ostinato

Per prima cosa, rimuovere la polvere dalla superficie. Inumidire un panno morbido con acqua pulita o detergente neutro diluito (1 parte di detergente per 100 parti di acqua). Strizzare il panno e pulire la superficie. Infine, asciugare bene rimuovendo tutta l'umidità.

### Attenzione

- Non usare un panno duro e non strofinare troppo forte la superficie, poiché ciò potrebbe graffiare la superficie.
- Non lavare le superfici del televisore con acqua o detersivi. Il liquido che penetra all'interno del televisore potrebbe danneggiarlo.
- Non lavare le superfici con insetticidi, solventi, diluenti o altre sostanze volatili. Ciò potrebbe degradare la qualità della superficie o causare lo sfaldamento della vernice.
- La superficie del televisore è trattata in modo speciale e può danneggiarsi facilmente. Fare attenzione a non colpire o graffiare la superficie con le unghie o altri oggetti duri.
- Non permettere che il mobile e il piedistallo entrino in contatto con parti in gomma o PVC per lungo tempo. Ciò potrebbe degradare la qualità della superficie.

# Specifiche

## Modello n.:

---

### Modello 43 pollici

TX-43LXW704 TX-43LXW724

### Modello 50 pollici

TX-50LXW704 TX-50LXW724

### Modello 55 pollici

TX-55LXW704 TX-55LXW724

### Modello 65 pollici

TX-65LXW704 TX-65LXW724

### Modello 75 pollici

TX-75LXW704 TX-75LXW724

## Dimensioni (L x A x P)

---

### Modello 43 pollici

966,6 x 619 x 216,4 mm (con piedistallo)

966,6 x 566,7 x 88,6 mm (solo TV)

### Modello 50 pollici

1121,4 x 704,4 x 246,7 mm (con piedistallo)

1121,4 x 648,9 x 90 mm (solo TV)

### Modello 55 pollici

1236 x 774 x 247,9 mm (con piedistallo)

1236 x 718,2 x 89,9 mm (solo TV)

### Modello 65 pollici

1460,1 x 903,0 x 290,7 mm (con piedistallo)

1460,1 x 841,1 x 84,7 mm (solo TV)

### Modello 75 pollici

1673,2 x 1035,1 x 352,4 mm (con piedistallo)

1673,2 x 967,8 x 74,3 mm (solo TV)

## Massa

---

### Modello 43 pollici

7,2 kg (con piedistallo)

7,0 kg (solo TV)

### Modello 50 pollici

9,9 kg (con piedistallo)

9,7 kg (solo TV)

### Modello 55 pollici

11,7 kg (con piedistallo)

11,5 kg (solo TV)

### Modello 65 pollici

17,8 kg (con piedistallo)

17,3 kg (solo TV)

### Modello 75 pollici

29,0 kg (con piedistallo)

28,0 kg (solo TV)

## Collegamento terminali

---

### Ingresso AV

Mini, 1,0 V[p-p] (75 Ω)

### CUFFIE

Mini, 150 mV rms~ 250 mV rms

### Ingresso HDMI 1 / 2 / 3

Connettori di TIPO A

### USB

USB 2.0, 5 V CC, Max 500 mA

USB 3.0, 5 V CC, Max 900 mA

## Uscita altoparlante

---

### Modello 43/50/55/65/75 pollici

#### Uscita audio

20 W (10 W + 10 W)



## Sistemi di ricezione/nome della banda

---

### 9 sistemi

Sistemi	Funzionamento
1 PAL B, G	
2 PAL I	
3 PAL D, K	Ricezione della trasmissione
4 NTSC 4.43	
5 NTSC 3.58	Riproduzione da speciali dispositivi VCR o DVD
6 PAL	
7 PAL 60 Hz/5,5 MHz	Riproduzione da speciali lettori di dischi e speciali dispositivi VCR o DVD
8 PAL 60 Hz/6,0 MHz	
9 PAL 60 Hz/6,5 MHz	

## Ricezione canali (TV analogica)

---

### BANDA VHF

- 2-12 (PAL)
- 0-12 (PAL B AUST.)
- 1-9 (PAL B N.Z.)
- 1-12 (PAL)

### BANDA UHF

- 21-69 (PAL G, H, I)
- 28-69 (PAL B AUST.)
- 13-57 (PAL D, K)

## TV digitale

---

Standard DVB-T/T2

## Ingresso antenna

---

VHF / UHF

## Condizioni di funzionamento

---

### Temperatura

0 °C - 45 °C

### Umidità

20 % - 80% RH (senza condensa)

### Nota

- Il design e le specifiche sono soggetti a modifiche senza preavviso. La massa e le dimensioni indicate sono approssimative.

## LAN wireless integrata

---

### Conformità agli standard e gamma di frequenza

IEEE 802.11 a/b/g/n/ac  
2,4~2,5 GHz e 5,15~5,825 GHz

### Sicurezza

Supporta la crittografia WPA/WPA2

## Bluetooth integrato

---

Bluetooth V5.0  
2,4~2,485 GHz

### Nota

- Il design e le specifiche sono soggetti a modifiche senza preavviso. La massa e le dimensioni indicate sono approssimative.
- Per ulteriori informazioni sul prodotto, visitare il sito web di EPREL: <https://eprel.ec.europa.eu>. Il numero di registrazione EPREL è disponibile su <https://eprel.panasonic.eu/product>.

# Licenza OSS

Questo prodotto include il seguente software:

- (1) Il software sviluppato indipendentemente da o per Panasonic Entertainment & Communication Co., Ltd.,
- (2) Il software di proprietà di terzi e concesso in licenza a Panasonic Entertainment & Communication Co., Ltd.,
- (3) Il software concesso in licenza ai sensi della GNU General Public License, versione 2.0 (GPL V2.0),
- (4) Il software concesso in licenza ai sensi della GNU LESSER General Public License, versione 2.1 (LGPL V2.1), e/o
- (5) Software open source diverso dal software concesso in licenza ai sensi di GPL V2.0 e/o LGPL V2.1.

I software classificati come (3) - (5) vengono distribuiti con l'auspicio che siano utili, ma **SENZA ALCUNA GARANZIA**, inclusa la garanzia implicita di **COMMERCIALIZZABILITÀ** o **IDONEITÀ PER UN PARTICOLARE SCOPO**. Si prega di fare riferimento ai termini e alle condizioni dettagliate contenuti nel presente [Sistema > Impostazioni > Licenza OSS]

Per almeno tre (3) anni a partire dalla consegna di questo prodotto, Panasonic fornirà a qualsiasi terza parte che ci contatterà utilizzando le informazioni di contatto fornite di seguito, per un costo non superiore al nostro costo fisico di distribuzione del codice sorgente, una copia completa e leggibile dalla macchina del codice sorgente corrispondente ai sensi di GPL V2.0, LGPL V2.1 o delle altre licenze che prevedono tale obbligo, così come la rispettiva nota di copyright.

Informazioni di contatto: [osd-cd-request@gg.jp.panasonic.com](mailto:osd-cd-request@gg.jp.panasonic.com)

## Smaltimento di vecchie apparecchiature e batterie

### Solo per l'Unione Europea e i paesi con sistemi di riciclaggio



Questi simboli riportati sui prodotti, sull'imballaggio e/o sui documenti di accompagnamento indicano che i prodotti elettrici ed elettronici usati e le batterie non devono essere smaltiti con i rifiuti domestici generici.

Per un corretto trattamento, recupero e riciclaggio dei vecchi prodotti e delle batterie usate, si prega di portarli presso i punti di raccolta applicabili, in conformità con la legislazione nazionale di ogni paese. Un corretto smaltimento contribuisce a risparmiare risorse preziose e a prevenire qualsiasi potenziale effetto negativo sulla salute umana e sull'ambiente.



Per maggiori informazioni sulla raccolta e il riciclaggio, contattare l'autorità locale. In conformità con le leggi nazionali, potrebbero essere applicabili multe per lo smaltimento scorretto di questo tipo di rifiuti.

#### **Nota relativa al simbolo della batteria (simbolo in basso):**

Questo simbolo può essere usato in combinazione con un simbolo chimico. In questo caso è conforme al requisito stabilito dalla Direttiva per la sostanza chimica in questione.

#### **Registro del cliente**

Il numero di modello e il numero di serie di questo prodotto sono riportati nella parte posteriore del televisore. Si raccomanda di annotare il numero di serie nello spazio fornito di seguito e conservare questo libretto, insieme alla ricevuta di acquisto, a titolo di registrazione permanente dell'acquisto per facilitare l'identificazione in caso di furto o perdita e per scopi di assistenza in garanzia.

**Numero modello**

**Numero di serie**

**Panasonic Entertainment & Communication Co., Ltd.**

Sito web: <http://www.panasonic.com>

72-LXW724-X51Z1

Italiano

Stampato in Cina

## Mode d'emploi

### TÉLÉVISEUR LED

Numéro de modèle

**TX-43LXW704**

**TX-43LXW724**

**TX-50LXW704**

**TX-50LXW724**

**TX-55LXW704**

**TX-55LXW724**

**TX-65LXW704**

**TX-65LXW724**

**TX-75LXW704**

**TX-75LXW724**



(illustration : TX-50LXW704\*)

Nous vous remercions d'avoir choisi ce produit Panasonic.

Veuillez lire attentivement ces instructions avant d'utiliser ce produit et les conserver pour toute consultation future.

Veuillez lire également les « Consignes de sécurité » données dans ce manuel avant l'utilisation.

Les images de ce manuel sont données uniquement à titre d'illustration.

Veuillez vous référer à la Carte de garantie paneuropéenne si vous devez contacter votre revendeur Panasonic local pour obtenir de l'aide.



72-LXW724-X51Z1

## Table des matières

### À lire impérativement

Remarque importante.....	3
Consignes de sécurité.....	5
Installation du téléviseur.....	9
Branchement du téléviseur.....	11
Configuration initiale.....	13
Utilisation du téléviseur.....	14
Regarder les entrées externes.....	16
Utilisation de la page d'accueil - Applications.....	17
Utilisation des fonctions du menu.....	18
Utilisation du lecteur multimédia.....	21
Informations supplémentaires.....	23
Dépannage.....	24
Entretien.....	25
Spécifications.....	26
Licence OSS.....	28



Les termes HDMI, HDMI High-Definition Multimedia Interface, et le logo HDMI sont des marques commerciales ou des marques déposées de HDMI Licensing Administrator, Inc.

Dolby, Dolby Audio et le symbole du double D sont des marques de commerce de Dolby Laboratories.

Fabriqué avec l'autorisation de Dolby Laboratories. Travaux confidentiels non publiés. Copyright © 1992-2015

Dolby Laboratories. Tous droits réservés.

Wi-Fi® est une marque déposée de Wi-Fi Alliance®. WPA2™, WPA™ sont des marques déposées de Wi-Fi Alliance®.

La marque et les logos Bluetooth® sont des marques déposées appartenant à Bluetooth SIG, Inc. et tout usage de ces marques par Panasonic Entertainment & Communication Co., Ltd. se fait sous licence.

La marque et les logos DVB sont des marques déposées de DVB Project.

x.v.Colour™ est une marque déposée.

DiSEqC™ est une marque déposée d'EUTELSAT.

Google est une marque déposée de Google LLC.

Amazon, Prime Video et les logos connexes sont des marques déposées de Amazon.com, Inc. ou ses filiales.

Ce produit est conforme aux spécifications techniques de UHD Alliance : UHDA Specified Reference Mode, Version 1.0. Le logo FILMMAKER MODE™ est une marque déposée de UHD Alliance, Inc. aux États-Unis et dans d'autres pays.

Les illustrations du modèle TX-50LXW704\* sont utilisées dans ce manuel sauf indication contraire. Les illustrations insérées peuvent varier selon le modèle de téléviseur.

# Remarque importante

## Remarque sur les fonctions DVB/Data broadcasting/IPTV

- Ce téléviseur est conforme aux normes des services de télévision terrestre numérique (à partir de décembre 2020) DVB-T/T2 [MPEG2, MPEG4-AVC (H.264)] et MPEG HEVC (H.265), des services de télévision cablo-numérique DVB-C [MPEG2, MPEG4-AVC (H.264) et MPEG HEVC (H.265)] et des services de télévision satellite numérique DVB-S [MPEG2, MPEG4-AVC (H.264) and MPEG HEVC (H.265)].
- Consultez votre revendeur local pour la disponibilité des services DVB-T/T2 ou DVB-S dans votre localité.
- Consultez votre fournisseur de services par câble pour la disponibilité des services DVB-C avec ce téléviseur.
- Ce téléviseur risque de ne pas fonctionner correctement avec les signaux non conformes aux normes DVB-T/T2, DVB-C ou DVB-S.
- Toutes les fonctionnalités ne sont pas disponibles selon le pays, la zone, le diffuseur, le fournisseur de services, les satellites et l'environnement réseau.
- Tous les modules CI ne fonctionnent pas correctement avec ce téléviseur. Consultez votre fournisseur de services pour en savoir plus sur les modules CI disponibles.
- Ce téléviseur risque de ne pas fonctionner correctement avec les modules CI non agréés par votre fournisseur de services.
- Des frais supplémentaires peuvent vous être facturés selon le fournisseur de services.
- La compatibilité avec les futurs services n'est pas garantie.

Les applications Internet et la fonction de contrôle vocal sont fournies par les fournisseurs de services respectifs, et sont sujettes à modification, interruption ou suspension pouvant survenir à tout moment. Panasonic décline toute responsabilité et ne donne aucune garantie quant à la disponibilité ou à la continuité des services.

Panasonic ne garantit pas le fonctionnement et les performances des appareils fabriqués par d'autres fabricants, et décline toute responsabilité ou tout dommage découlant du fonctionnement ou des performances de l'utilisation des appareils de ces autres fabricants.



Ne touchez pas et tenez-vous à l'écart des prises ANTENNE, ENTRÉE SATELLITE et HDMI. Évitez toute décharge électrostatique à ces bornes en mode de fonctionnement USB et réseau (LAN), sinon le téléviseur cessera de fonctionner ou présentera des dysfonctionnements.

## Traitement des informations relatives aux clients

Certaines informations du client, comme l'adresse IP de l'interface réseau de votre téléviseur, sont collectées dès que vous connectez votre téléviseur intelligent Panasonic ou d'autres appareils à Internet (exclus de notre politique de confidentialité). Cela nous permet de protéger nos clients et l'intégrité de notre service, ainsi que pour protéger les droits ou la propriété de Panasonic.

Lors de l'utilisation de la connexion à Internet de ce téléviseur, après avoir accepté (dans les juridictions où le consentement du client est nécessaire pour collecter des informations personnelles en vertu des lois applicables en matière de confidentialité) ou après avoir consulté les conditions de service/la politique de confidentialité de Panasonic (ci-après dénommées conditions générales, etc.), les informations relatives au client sur l'utilisation de cet appareil peuvent être collectées et utilisées conformément aux conditions générales, etc.

- Panasonic ne sera pas tenu responsable de la collecte ou de l'utilisation des informations relatives au client par l'intermédiaire d'application fournie par un tiers sur ce téléviseur ou ce site Web.
- Si vous devez saisir votre numéro de carte de crédit, votre nom entre autres, accordez une attention particulière à la fiabilité du fournisseur.
- Les informations enregistrées peuvent être stockées dans le serveur et d'autres systèmes du fournisseur. Avant de réparer, de transférer ou de mettre au rebut ce téléviseur, assurez-vous d'effacer ces informations conformément aux conditions générales.

L'enregistrement et la lecture de contenu sur cet appareil ou tout autre appareil peuvent nécessiter l'autorisation du propriétaire du droit d'auteur ou d'autres droits sur ce contenu. Panasonic n'a pas le pouvoir de vous accorder cette autorisation et décline explicitement tout droit, capacité ou intention d'obtenir une telle autorisation en votre nom. Il vous incombe de vous assurer que l'utilisation de cet appareil ou de tout autre appareil est conforme à la législation sur les droits d'auteur en vigueur dans votre pays. Veuillez vous reporter à cette législation pour plus d'informations sur les lois et règlements concernés ou contacter le titulaire des droits sur le contenu que vous souhaitez enregistrer ou lire.

Ce produit est commercialisé avec l'autorisation du portefeuille de brevets AVC pour l'utilisation personnelle et non commerciale d'un consommateur visant à (i) encoder de la vidéo conformément à la norme AVC (« vidéo AVC ») ou (ii) décoder de la vidéo AVC qui a été encodée par un consommateur dans le cadre d'une activité personnelle ou qui a été obtenue auprès d'un fournisseur de vidéo disposant d'une licence expresse ou tacite n'est accordée pour tout autre usage.

Des informations supplémentaires peuvent être obtenues auprès de MPEG LA, L.L.C.

Rendez-vous à l'adresse <http://www.mpegla.com>.



Ce symbole indique que le produit doit être alimenté par une prise secteur.



Ce symbole indique un appareil de classe II ou à double isolation électrique qui ne nécessite pas de raccordement de sécurité à la terre (masse) électrique.

---

À transporter uniquement en position verticale.

---

# Consignes de sécurité

Pour éviter tout risque d'électrocution, d'incendie, de dommages ou de blessures, veuillez suivre les avertissements et les mises en garde ci-dessous :

## Fiche et câble secteur

### Avertissement

Si vous détectez quelque chose d'inhabituel, débranchez immédiatement la fiche secteur.

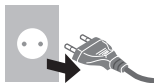

- Les types de prises secteur varient selon les pays.

- Ce téléviseur fonctionne par une alimentation électrique secteur 220-240 V~ 50/60 Hz.
- Insérez complètement la fiche secteur dans la prise secteur.
- Pour éteindre totalement l'appareil, vous devez retirer la fiche du téléviseur de la prise secteur.

Par conséquent, assurez-vous que la fiche secteur reste accessible à tout moment.

- Débranchez la fiche secteur lors du nettoyage du téléviseur.
- Ne touchez pas la fiche secteur avec les mains mouillées.



- N'endommagez pas le câble secteur.

- Ne placez aucun objet lourd sur le câble.



- Ne placez pas le câble près d'une source de chaleur.



- Ne tirez pas sur le câble. Saisissez le corps de la fiche pour la débrancher.



- Ne déplacez pas le téléviseur en laissant le câble secteur branché à la prise secteur.
- Ne tordez pas le câble, ne le pliez pas excessivement et ne l'étirez pas.
- N'utilisez pas une fiche ou une prise secteur endommagées.
- Assurez-vous que le téléviseur n'écrase pas le câble secteur.

## Soyez prudent

### Avertissement

- Ne retirez pas les couvercles et ne modifiez jamais le téléviseur vous-même, car des pièces sous tension sont accessibles et susceptibles de provoquer une électrocution. L'utilisateur ne peut réparer aucune pièce à l'intérieur.



- N'exposez pas le téléviseur à la pluie ou à une humidité excessive. Ce téléviseur ne doit pas être exposé au ruissellement ni à la projection d'eau ; évitez de poser des objets remplis de liquides, tels que des vases, au-dessus de l'appareil.



- N'introduisez aucun objet étranger dans le téléviseur par les orifices de ventilation.
- Si le téléviseur est utilisé dans un endroit où les insectes peuvent facilement pénétrer dans le téléviseur.

Il est possible que des insectes pénètrent dans le téléviseur, tels que des petites mouches, des araignées, des fourmis, etc. qui peuvent endommager le téléviseur ou se coincer dans une zone visible du téléviseur, par exemple à l'intérieur de l'écran.

- Si le téléviseur est utilisé dans un endroit poussiéreux ou enfumé.

Il est possible que des particules de poussière/fumée pénètrent dans le téléviseur par les orifices de ventilation pendant le fonctionnement normal et qu'elles soient piégées à l'intérieur de l'appareil. Le téléviseur risque de surchauffer, de ne pas fonctionner correctement, de produire des images de mauvaise qualité, etc.

- N'utilisez pas de socle/d'équipement de montage non approuvé. N'hésitez pas à demander à votre revendeur Panasonic local d'effectuer la mise en place ou l'installation des supports muraux approuvés.
- N'exercez pas une force ni ne frappez violemment l'écran.
- Veillez à ce que les enfants ne montent pas sur le téléviseur.



- Ne placez pas le téléviseur sur des surfaces inclinées ou instables, et veillez à ce que le téléviseur ne dépasse pas du bord de la base.



### Avertissement : risque de renversement

Le téléviseur risque de tomber et causer des blessures graves, voire la mort. On peut éviter beaucoup de risques de blessure, en particulier aux enfants, en prenant des précautions élémentaires telles que :

- Utilisez TOUJOURS des armoires ou des supports de montage recommandés par le fabricant du téléviseur.
- Utilisez TOUJOURS des meubles pouvant supporter le téléviseur en toute sécurité.
- Veillez TOUJOURS à ce que le téléviseur ne déborde pas du meuble sur lequel il est posé.
- Faites TOUJOURS savoir aux enfants qu'il est dangereux de grimper sur le meuble pour atteindre le téléviseur ou ses commandes.
- Acheminez TOUJOURS les cordons et les câbles connectés à votre téléviseur de manière à ne pas trébucher dessus, à ne pas les tirer ou les happer.
- Ne posez JAMAIS un téléviseur sur un emplacement instable.
- NE placez pas le téléviseur sur un meuble haut (tel qu'une armoire ou bibliothèque) sans avoir fixé le meuble et le téléviseur à un support adapté.
- Ne posez JAMAIS le téléviseur sur un tissu ou tout autre matériau placé entre le téléviseur et le meuble.
- Ne placez JAMAIS d'objets susceptibles d'inciter les enfants à grimper, comme des jouets ou des télécommandes, sur le dessus du téléviseur ou du meuble sur lequel il est posé.

Si le téléviseur existant doit être conservé et déplacé, les considérations précédentes s'appliquent également.

- Ce téléviseur est conçu pour être posé sur une surface plane.
- N'exposez pas le téléviseur à la lumière directe du soleil et à d'autres sources de chaleur.



**Afin d'éviter la propagation d'incendie, maintenez toujours bougies ou autres flammes nues éloignées de ce produit**



### Risque de suffocation/étouffement

#### Avertissement

- L'emballage de ce produit peut provoquer une suffocation, et les dimensions de certaines pièces sont si petites qu'elles présentent un risque d'étouffement pour les jeunes enfants. Tenez ces pièces hors de portée des jeunes enfants.

#### ■ Socle

#### Avertissement

- Ne démontez pas ou ne modifiez pas le socle.

#### Attention

- N'utilisez pas de socle autre que celui qui est fourni avec ce téléviseur.
- N'utilisez pas le socle s'il est déformé ou physiquement endommagé. Si cela se produit, contactez immédiatement votre revendeur Panasonic le plus proche.
- Pendant l'installation, assurez-vous de bien serrer toutes les vis.
- Veillez à ce que le téléviseur ne subisse aucun choc pendant l'installation du socle.
- Veillez à ce que les enfants ne montent pas sur le socle.
- Installez ou retirez le téléviseur du socle à l'aide d'au moins deux personnes.
- Installez ou retirez le téléviseur en suivant la procédure indiquée.

#### ■ Ondes radioélectriques

#### Avertissement

- N'utilisez pas le téléviseur et la télécommande dans des établissements médicaux ou dans des endroits où des équipements médicaux sont présents. Les ondes radioélectriques peuvent interférer avec l'équipement médical et provoquer des accidents en raison d'un mauvais fonctionnement.
- N'utilisez pas le téléviseur et la télécommande à proximité d'un équipement de commande automatique tel que des portes automatiques ou des alarmes incendie. Les ondes radioélectriques peuvent interférer avec l'équipement de commande automatiquement et provoquer des accidents en raison d'un mauvais fonctionnement.
- Tenez-vous à au moins 15 cm du téléviseur et de la télécommande si vous portez un stimulateur cardiaque. Les ondes radioélectriques peuvent interférer avec le fonctionnement du stimulateur cardiaque.
- Ne démontez pas ni ne modifiez le téléviseur et la télécommande de quelque manière que ce soit.

#### ■ Interface commune

- Éteignez le téléviseur à l'aide de l'interrupteur marche/arrêt de l'alimentation secteur lorsque vous insérez ou retirez le module CI.
- Si une carte à puce et un module CI sont livrés ensemble, insérez d'abord le module CI, puis la carte à puce dans le module CI.

- Insérez ou retirez complètement le module CI dans le bon sens, comme illustré.
- Des chaînes normalement cryptées apparaîtront (les chaînes visibles et leurs caractéristiques dépendent du module CI).

Si les chaînes cryptées n'apparaissent pas  
 ➔ [Interface commune] (menu [Configuration])

- Il est possible que vous trouviez sur le marché des modules CI avec d'anciennes versions de micrologiciel qui ne sont pas totalement compatibles avec les nouvelles spécifications CI+ v1.4 du téléviseur. Dans ces cas, contactez votre fournisseur de contenus.
- Avant une réparation, un transfert ou une mise au rebut, assurez-vous de retirer la carte du module CI, etc.

TV

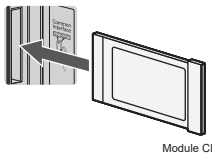

Module CI

## ■ Réseau sans fil local intégré

### Attention

- N'utilisez pas le dispositif de réseau local sans fil intégré pour vous connecter à un réseau sans fil (SSID\*) pour lequel vous n'avez pas de droits d'utilisation. Ces réseaux peuvent être répertoriés à la suite de recherches. Toutefois, leur utilisation peut être considérée comme un accès illégal.
- \* SSID est un nom permettant d'identifier un réseau sans fil particulier pour la transmission.
- N'exposez pas le dispositif de réseau local sans fil intégré à des températures élevées, à la lumière directe du soleil ou à l'humidité.
- Les données transmises et reçues par ondes radio peuvent être interceptées et surveillées.
- Le dispositif sans fil local intégré utilise les bandes de fréquence 2,4 GHz et 5 GHz. Pour éviter tout mauvais fonctionnement ou toute réponse lente causés par des interférences d'ondes radio lors de l'utilisation du dispositif de réseau local sans fil intégré, éloignez le téléviseur d'autres appareils utilisant des signaux de 2,4 GHz et 5 GHz, tels que d'autres appareils de réseau local sans fil, des fours à microondes et des téléphones mobiles.
- En cas de problèmes dus à l'électricité statique entre autres, le téléviseur peut s'arrêter de fonctionner pour se protéger. Dans ce cas, éteignez le téléviseur à l'aide de l'interrupteur marche/arrêt de l'alimentation secteur, puis rallumez-le.

## ■ Technologie sans fil Bluetooth®

### Attention

- Le téléviseur et la télécommande utilisent la bande ISM de fréquence radio 2,4 GHz (Bluetooth®). Pour éviter tout mauvais fonctionnement ou toute réponse lente causés

par des interférences d'ondes radio, éloignez le téléviseur et la télécommande des dispositifs tels que d'autres appareils réseau sans fil local, d'autres appareils Bluetooth®, des microondes, des téléphones mobiles et des appareils qui utilisent un signal de 2,4 GHz.

## ■ Ventilation

### Attention

Laissez un espace suffisant (au moins 10 cm) autour du téléviseur afin d'éviter une chaleur excessive qui pourrait entraîner une défaillance prématurée de certains composants électroniques.

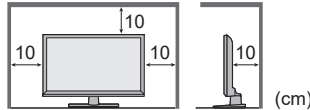

(cm)

- Pour ne pas gêner la ventilation, les orifices de ventilation ne doivent pas être couverts par des objets tels que journaux, nappes et rideaux.
- Que vous utilisiez un socle ou non, assurez-vous toujours que les orifices de ventilation situés en bas du téléviseur ne sont pas obstrués et que l'espace est suffisant pour permettre une ventilation adéquate.

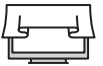

## ■ Déplacement du téléviseur

### Attention

Avant de déplacer le téléviseur, débranchez tous les câbles.

- Au moins deux personnes sont nécessaires pour déplacer le téléviseur pour éviter toute blessure provoquée par la chute ou le renversement du téléviseur.
- Ne tenez pas l'écran par la partie illustrée ci-dessous lorsque vous déplacez le téléviseur. Vous risquez de provoquer de mauvais fonctionnements ou des dommages.

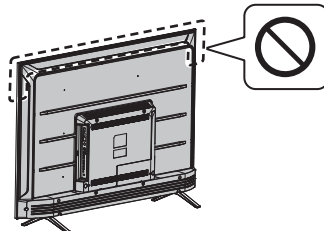

## ■ En cas d'inutilisation prolongée

### Attention

Ce téléviseur continue à consommer de l'énergie même en mode arrêt, tant que la fiche secteur est toujours branchée à une prise électrique sous tension.

- Retirez la fiche secteur de la prise murale lorsque le téléviseur n'est pas utilisé pendant une période prolongée.

## ■ Volume excessif

### Attention

- N'exposez pas vos oreilles à un volume excessif lorsque vous utilisez des écouteurs. Vous risquez des lésions irréversibles.
- Si vous entendez un bruit de battement dans vos oreilles, baissez le volume ou arrêtez temporairement d'utiliser le casque.



## ■ Piles de la télécommande

### Avertissement

- Tenez les piles hors de la portée des enfants pour empêcher toute ingestion.

Des conséquences physiques néfastes peuvent résulter d'une ingestion accidentelle. Si vous craignez qu'un enfant n'ait ingéré une pile, consultez immédiatement un médecin.

### Attention

- Une mauvaise installation peut entraîner une fuite des piles, de la corrosion et une explosion.
- Remplacez les piles par des piles identiques ou de type similaire seulement.
- Ne mélangez pas les anciennes et les nouvelles piles.
- Ne mélangez pas différents types de piles (comme les piles alcalines et les piles au manganèse).
- N'utilisez pas de piles rechargeables (Ni-Cd, etc.).
- N'abîmez ni n'écrasez les piles.
- N'exposez pas les piles à une chaleur excessive (soleil, feu, etc.).
- Veillez à vous débarrasser correctement des piles.
- Retirez les piles de l'appareil lorsque vous ne l'utilisez pas pendant une période prolongée afin d'éviter toute fuite des piles, toute corrosion et toute explosion.

## TÉLÉVISEUR LED

### Déclaration de conformité

« Par le présent document, Panasonic Entertainment & Communication Co., Ltd. déclare que ce téléviseur est conforme aux dispositions essentielles et pertinentes de la Directive 2014/53/UE. »

Si vous souhaitez obtenir une copie de la déclaration de conformité d'origine de ce téléviseur, veuillez consulter le site Internet suivant :

<https://www.ptc.panasonic.eu/compliance-documents>

Représentant agréé :

Panasonic Testing Centre

Panasonic Marketing Europe GmbH

Winsbergring 15, D-22525 Hamburg, Allemagne



La bande de fréquence de 5,15 à 5,35 GHz du réseau local sans fil est limitée au fonctionnement en intérieur uniquement dans les pays suivants :

Autriche, Belgique, Bulgarie, République tchèque, Danemark, Estonie, France, Allemagne, Islande, Italie, Grèce, Espagne, Chypre, Lettonie, Liechtenstein, Lituanie, Luxembourg, Hongrie, Malte, Pays-Bas, Norvège, Pologne, Portugal, Roumanie, Slovaquie, Sloveenie, Slovaquie, Turquie, Finlande, Suède, Suisse, Croatie.

Puissance de fréquence radio maximale transmise dans les bandes de fréquence

Type de réseau sans fil	Bande de fréquence	PIRE maximale
Réseau local sans fil	2 412 à 2 472 MHz	18 dBm
	5 150 à 5 250 MHz	18 dBm
	5 725 à 5 850 MHz	13,7 dBm
Bluetooth®	2 402 à 2 480 MHz	7 dBm

## ■ Déplacement du téléviseur

### Attention

Avant de déplacer le téléviseur, débranchez tous les câbles.

- Déplacez le téléviseur en vous faisant aider par deux personnes. Tenez le téléviseur comme illustré pour éviter toute blessure due à son renversement ou à sa chute.

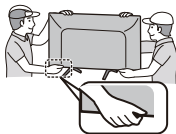

## ■ Conditions d'utilisation

### Attention

- Cet appareil est destiné à une utilisation dans les climats tropicaux.

# Installation du téléviseur

## Accessoires fournis

Les accessoires peuvent ne pas être regroupés. Veillez à ne pas les perdre involontairement.

### Mode d'emploi

#### Télécommande

- RC700E / RC730E
  - (page 14)



#### 2 piles (AAA)

- (page 10)



#### Câble secteur

- (page 5)

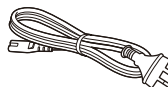

#### Adaptateur mini prise

- Adaptateur audio-vidéo



## Socle

### Modèle 43 pouces

- Base
- Vis d'assemblage **A** (ST4 × 20) × 4



### Modèles 50 pouces

- Base
- Vis d'assemblage **A** (ST5 × 25) × 4



### Modèle 55 pouces

- Base
- Vis d'assemblage **A** (ST5 × 25) × 4



### Modèles 65 pouces

- Base
- Vis d'assemblage **A** (M5 × 25) × 4



### Modèles 75 pouces

- Base
- Vis d'assemblage **A** (M6 × 35) × 4



## Fixation du socle

### 1 Assemblage du socle

Installation du téléviseur

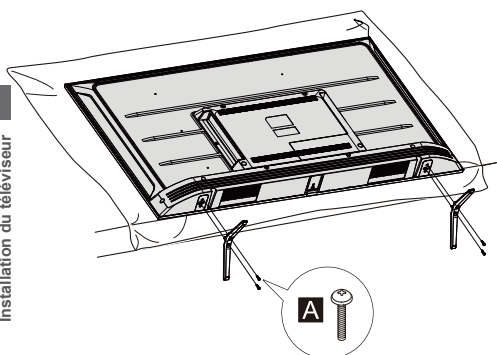

Dos du téléviseur

(Vue de côté)

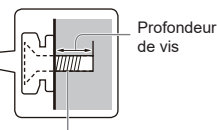
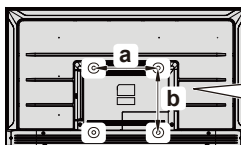

Vis de fixation du téléviseur sur le support mural (non fournie)

### ■ Troux réservés à l'installation d'un support mural

Modèle	a	b
43 pouces	300 mm	300 mm
50 pouces	300 mm	300 mm
55 pouces	300 mm	300 mm
65 pouces	400 mm	300 mm
75 pouces	400 mm	300 mm

### Retrait du socle du téléviseur

Veillez à retirer le socle de la manière suivante lors de l'utilisation du support mural ou si vous devez emballer à nouveau le téléviseur.

- 1 Posez le téléviseur sur un tapis en mousse ou un tissu doux et épais sur une surface plane.
- 2 Retirez les vis d'assemblage **A** du téléviseur.

### ■ Spécifications des vis

Modèle	Type	Profondeur de vis	
		Minimal	Maximal
43 pouces	M6	12 mm	15 mm
50 pouces	M6	12 mm	15 mm
55 pouces	M6	12 mm	15 mm
65 pouces	M6	12 mm	15 mm
75 pouces	M6	12 mm	15 mm

### Insertion des piles de la télécommande

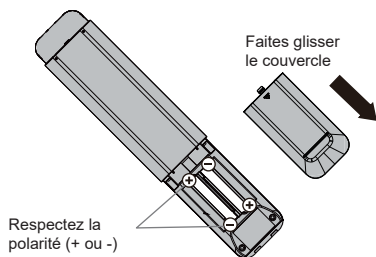

### Montage du téléviseur au mur (facultatif)

Veillez contacter votre revendeur Panasonic local pour acheter le support mural recommandé.

### Avertissement

- En cas d'utilisation d'accessoires en option tels que des supports muraux entre autres, lisez et suivez toujours les instructions d'installation et d'utilisation du fabricant.
- N'installez pas l'appareil directement sous des plafonniers (tels que des projecteurs ou des lampes halogènes) qui dégagent généralement une forte chaleur. Vous risqueriez de déformer ou d'endommager les pièces en plastique du boîtier.
- Lors de l'installation de supports muraux, vous devez vous assurer que le support mural n'est pas mis à la terre sur des montants muraux métalliques. Avant de commencer l'installation du support mural, vérifiez toujours que le mur ne loge pas de câbles électriques, de tuyaux, etc.
- Pour éviter les chutes et les blessures, retirez le téléviseur de son emplacement mural fixe lorsqu'il n'est plus utilisé.

# Branchement du téléviseur

- Assurez-vous d'avoir débranché le téléviseur de la prise électrique avant de brancher ou de débrancher tout câble RF ou audio-vidéo.
- Les équipements et câbles externes sont présentés seulement à titre d'illustration et ne sont pas fournis avec ce téléviseur.
- Vérifiez que le type de bornes et de fiches de câble est correct lors de la connexion.
- Lorsque vous utilisez un câble HDMI, utilisez celui qui est entièrement câblé.
- Tenez le téléviseur à l'écart des appareils électroniques (appareils vidéo, etc.) ou des appareils dotés d'un capteur infrarouge. Sinon, une distorsion de l'image ou du son peut se produire ou le fonctionnement d'autres appareils peut être perturbé.
- Lisez également le manuel de l'équipement à connecter.

## Prises de branchement

Dos du téléviseur

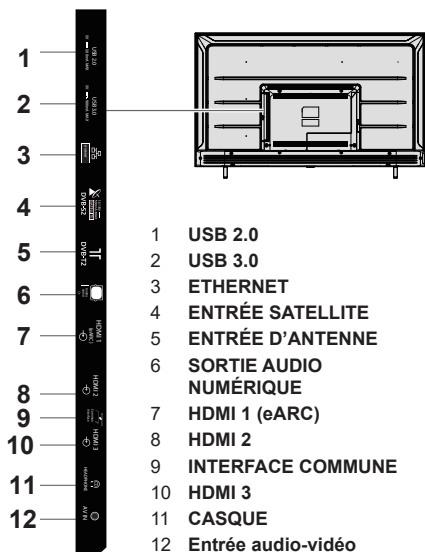

## Connexions

### Antenne

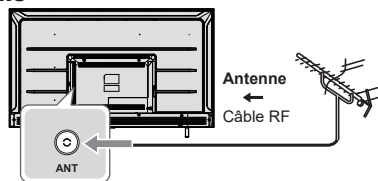

- Tenez le câble RF (antenne) à l'écart du câble d'alimentation afin d'éviter et de réduire les interférences du secteur.
- Ne placez pas le câble RF sous le téléviseur.
- Une antenne, un câble correct (75 Ω coaxial) et une fiche de branchement correcte sont nécessaires pour obtenir des images et un son de qualité optimale.
- En cas d'utilisation d'un système d'antenne commun, vous aurez peut-être besoin d'un câble de connexion et d'une fiche adaptés entre la prise d'antenne murale et le téléviseur.
- Votre centre de service de télévision local ou votre revendeur vous aidera à trouver le système d'antenne adapté à votre région et les accessoires nécessaires.
- Toute question relative à l'installation de l'antenne, à la modernisation des systèmes existants ou aux accessoires nécessaires, ainsi que les frais encourus, relèvent de votre responsabilité en tant que client.
- Si l'antenne est placée au mauvais endroit, des interférences peuvent se produire.

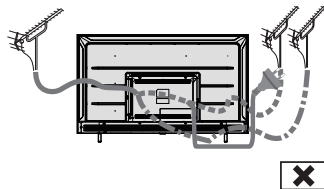
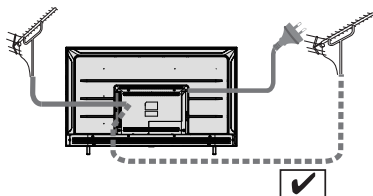

## Lecteur Blu-Ray

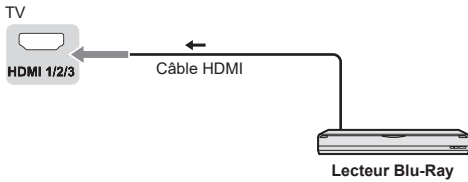

## Équipement audio-vidéo/console de jeu

### ■ Utilisation de la prise HDMI

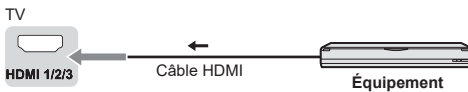

### ■ Utilisation de la prise audio-vidéo

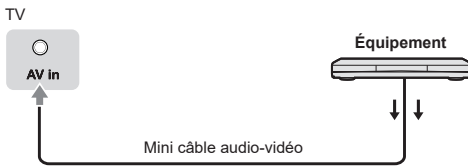

## Enregistreur DVD/VCR

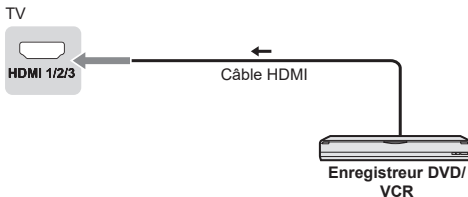

## Boîtier décodeur

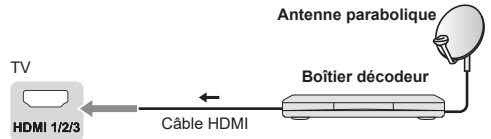

## Système d'enceintes acoustiques

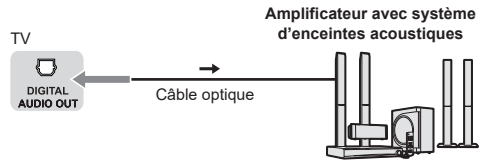

- Pour profiter du son de l'équipement externe en son multicanal (p. ex. Dolby Digital 5.1), connectez l'équipement à l'amplificateur. Pour les connexions, reportez-vous aux manuels de l'équipement et de l'amplificateur.

## Amplificateur

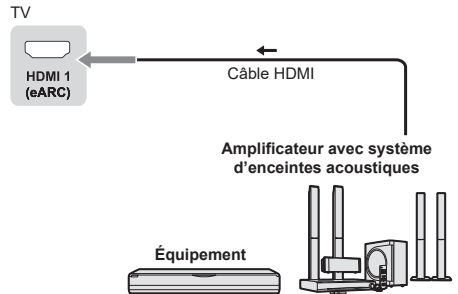

- Connectez le téléviseur par la prise HDMI 1 à un amplificateur doté de la fonction eARC/ARC (Canal de retour audio). En cas de connexion à un amplificateur sans fonction eARC/ARC, connectez-le par la sortie audio numérique.

# Configuration initiale

Branchez la fiche secteur dans la prise électrique, puis allumez le téléviseur.

L'écran s'affichera après quelques secondes.

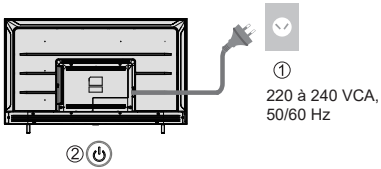

## Google - Configuration initiale

Quand vous allumez le téléviseur pour la première fois, un assistant s'affiche pour vous guider dans les réglages initiaux suivants :

**Étape 1 :** sélectionnez la langue de menu de votre choix.

**Remarque :** l'anglais (États-Unis) est recommandé.

Les illustrations dans ce document sont fournies à titre de référence uniquement.

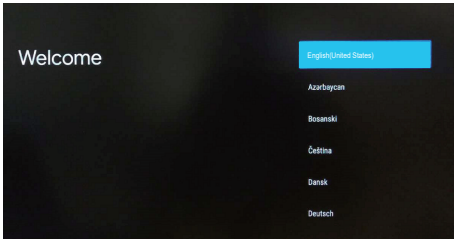

**Étape 2 :** (seulement pour certains pays) sélectionnez si vous souhaitez utiliser un dispositif Android pour configurer le téléviseur.

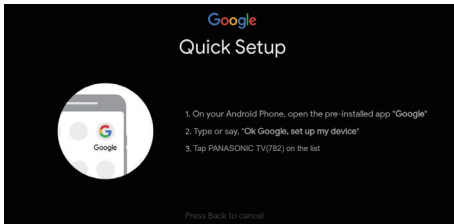
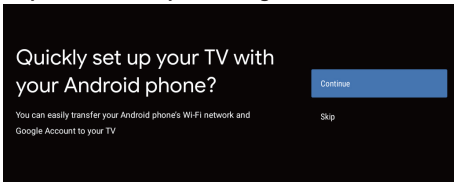

**Remarque :** Si vous ne souhaitez pas utiliser votre dispositif Android pour configurer le téléviseur, passez à l'étape 3. Si vous souhaitez utiliser votre dispositif Android pour configurer le téléviseur, activez les fonctions Bluetooth de votre téléphone Android, puis trouvez et ouvrez l'application Google sur votre téléphone. Suivez les instructions pour régler l'appareil.

**Étape 3 :** choisissez de connecter ou non votre téléviseur au réseau Wi-Fi.

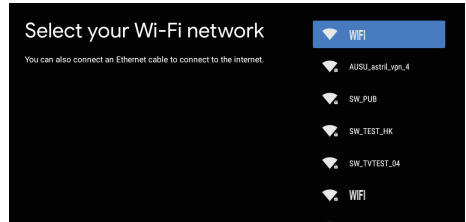

**Remarque :** si vous connectez le téléviseur au réseau Wi-Fi, il effectuera les mises à jour des fonctionnalités comme le service Google, etc. Choisissez ensuite si vous voulez vous connecter à votre compte Google.

**Étape 4 :** lisez et acceptez les conditions de service et la politique de confidentialité de Google.

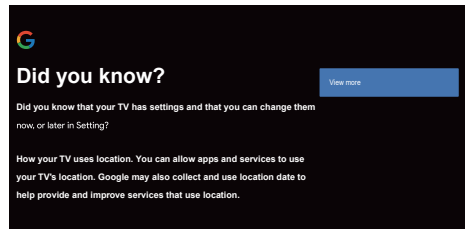

**Étape 5 :** choisissez si vous voulez que Google ou un tiers utilise la localisation de votre téléviseur.

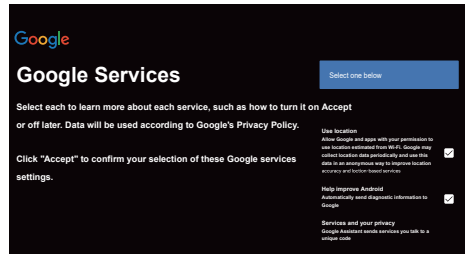

**Étape 6 :** choisissez si vous voulez permettre à Google d'améliorer l'expérience avec votre téléviseur Android.

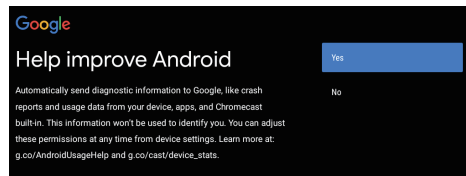



# Utilisation du téléviseur

















## Mode d'emploi de la télécommande







### Fonctions de la télécommande

La plupart des fonctions de votre téléviseur sont disponibles par des menus qui apparaissent à l'écran. La télécommande fournie avec votre téléviseur permet de parcourir les menus et d'effectuer les différents réglages.



Utilisation du téléviseur

- POWER**  (Touche marche/arrêt) Pour allumer/éteindre le téléviseur.
- PICTURE**  Pour accéder au mode image.
- OFF TIMER**  Pour accéder à la minuterie de mise en veille.
- INPUT**  Pour accéder à l'interface de sélection de la source.
- NETFLIX** Accès direct à la page d'accueil de NETFLIX
- AUDIO LINK** Accès direct à la page d'accueil d'AUDIO LINK
- prime video** Accès direct à la page d'accueil de Prime Video
- APPS** Pour sélectionner les applications
- Google Play** Accès direct à la page d'accueil de Google Play
- YouTube** Accès direct à la page d'accueil de YouTube
- Touches de couleur** Permettent d'exécuter plusieurs opérations liées au guide des opérations affiché sur l'écran du menu.
- MENU** Pour ouvrir le menu des réglages.
-  Accès direct à la page d'accueil du téléviseur intelligent.
-  Appuyez dessus pour afficher le guide des programmes.
- i** Pour afficher des informations.
- OK** Permet de confirmer une sélection.
-  (touches directionnelles haut/bas/gauche/droite) pour sélectionner différents éléments des menus et de régler des paramètres.
- EXIT**  Pour sortir du programme.
- BACK**  Pour sortir du menu et revenir au menu précédent.
- OPTION** Pour afficher le menu des options des fonctions sélectionnées.
- FAV** Pour accéder à la liste des chaînes
-  (Microphone)  
(Uniquement disponible lorsque la connexion au réseau est normale.)
-  Pour ouvrir, déplacer ou supprimer des applications des favoris.
-  Recul rapide
-  Lecture
-  Avance rapide
-  Pour mettre fin au programme en cours.
-  Pause
-  Pour commencer l'enregistrement.

-  Pour augmenter et diminuer le volume.
- MUTE**  Pour activer ou désactiver le son.
- TEXT**  Pour afficher l'image et le texte.
- STTL**  Pour afficher les sous-titres.
-  Chaîne suivante/précédente
- 0-9** Touche numérotée
- MEDIA PLAYER** Pour accéder au lecteur multimédia.
- LAST VIEW**  Pour revenir au dernier programme.

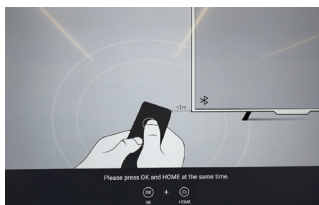

## Comment coupler la télécommande au téléviseur

La télécommande est de type Bluetooth : elle doit être couplée au téléviseur avant toute utilisation. La procédure suivante est donnée à titre de référence :

**Étape 1 :** appuyez sur la touche  pour accéder à la page d'accueil.

**Étape 2 :** appuyez sur la touche  pour accéder au « Couplage de la télécommande ».

**Étape 3 :** suivez les « instructions de réglage » de la page, puis appuyez simultanément sur les touches **OK** et .

**Étape 4 :** l'écran affiche « Couplage... » et, une fois le couplage terminé, il affiche « Réussi ! ».

**REMARQUE :** si le couplage n'a pas lieu au bout de 2 minutes, répétez les étapes ci-dessus pour effectuer un nouveau couplage.

Pour annuler le couplage de la télécommande Bluetooth, procédez comme suit :

**Étape 1 :** appuyez sur la touche  pour accéder à la page d'accueil.

**Étape 2 :** à l'aide des touches , sélectionnez l'icône , puis appuyez sur la touche **OK** pour confirmer.

**Étape 3 :** à l'aide de la touche , sélectionnez « Télécommandes et accessoires », puis choisissez le nom de la télécommande Bluetooth pour poursuivre.

**Étape 4 :** sélectionnez « Annuler le couplage », puis appuyez sur la touche **OK**.

## ■ La télécommande ne répond pas

1. Appuyez et maintenez la touche enfoncée pendant 3 s pour réinitialiser la télécommande.



2. Dirigez la télécommande vers le récepteur et annulez le couplage en procédant comme suit. Accédez à Accueil > Réglage > Télécommandes et accessoires > RCU03 > Annuler le couplage

## Utilisation des commandes du téléviseur

Modèle 43/50/55/65 pouces

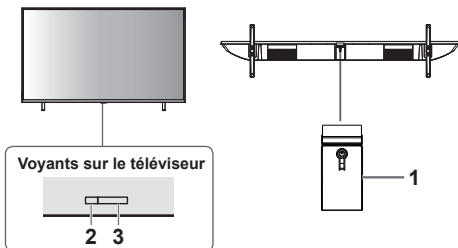

### 1 Allumer/éteindre le téléviseur

#### 2 Voyant d'alimentation

- Rouge : veille.
- Vert : Activé

### 3 Réception du signal de la télécommande

Modèles 75 pouces

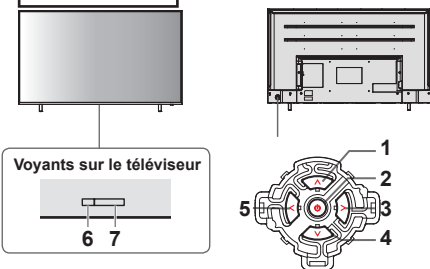

### 1 Chaîne suivante

#### Navigation haut

- Pour effectuer les sélections dans le système de menus.

### 2 Afficher le [Menu]/Sélectionner la source/ Allumer ou éteindre le téléviseur

- Permet d'allumer le téléviseur et le mettre en veille.
- Si le téléviseur est allumé, appuyez dessus pour afficher le menu principal ou confirmer les sélections dans le sous-menu.
- Avant d'accéder au menu, appuyez longuement pendant 5 s pour activer le mode veille.

### 3 Diminuer le volume

#### Navigation gauche

- Permet d'effectuer les sélections ou les réglages dans le système de menus.

### 4 Chaîne précédente

#### Navigation bas

- Pour effectuer les sélections dans le système de menus.

### 5 Augmenter le volume

#### Navigation droite

- Permet d'effectuer les sélections ou les réglages dans le système de menus.

### 6 Voyant d'alimentation

- Rouge : veille.
- Vert : Activé

### 7 Réception du signal de la télécommande

## Regarder les entrées externes

### 1 Connectez l'équipement externe.

► (page 12)

### 2 Affichez le menu [Entrée], puis sélectionnez l'entrée de l'équipement connecté.

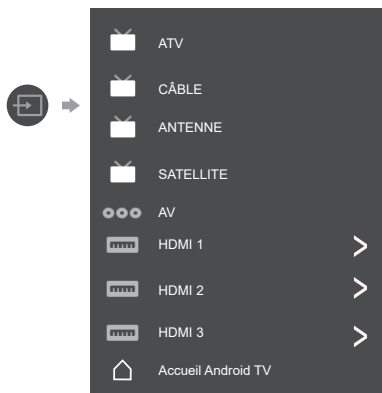

Appuyez sur la touche OK pour y accéder.

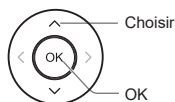

### Remarque

- Si l'équipement externe dispose d'une fonction de correction du format d'image, définissez-la sur « 16:9 ».

# Utilisation de la page d'accueil - Applications

**Remarque :** ce manuel est destiné à une utilisation courante. Les figures et les illustrations contenues dans ce manuel d'utilisation sont fournies à titre indicatif et peuvent différer du produit réel. Sur certains modèles, certaines options ne sont pas disponibles.

Vous pouvez sélectionner toutes les fonctions de la page d'accueil.

Appuyez sur  pour afficher la page d'accueil.

À l'aide des touches ▲/▼/◀/▶, sélectionnez les icônes de la liste à l'écran.

Appuyez sur OK pour ouvrir chaque option.

Pour sortir de l'application, appuyez sur la touche ◀ ou .

**Google Assistant :** cliquez pour interagir avec Google Assistant du téléviseur.

**Notifications :** vous rappelle les informations critiques du système, telles qu'espace disque insuffisant, erreurs de connexion ou de compte Google, problèmes de connectivité réseau, etc.

**Entrée :** sélectionnez une source.

**Réglages :** accès aux paramètres système.

**Applications :** affiche la liste des applications favorites ou accès au centre d'applications.

**PERSONNALISER LES CHAÎNES :** ajouter et supprimer des chaînes de votre écran d'accueil.

## Remarque :

- 1) Les fonctions et le contenu de la « Page d'accueil » peuvent varier selon les pays et les modèles.
- 2) Avant d'utiliser les fonctions réseau de la page d'accueil, telles que les applications réseau entre autres, connectez d'abord le téléviseur à un réseau.
- 3) Les droits d'auteur des icônes appartiennent aux fournisseurs d'applications.

# Utilisation des fonctions du menu

## Utilisation du menu d'accès rapide

**Remarque :** certaines fonctions pourraient ne pas être disponibles avec certaines sources. Sur certains modèles, certaines options ne sont pas disponibles.

Cette section décrit les menus et les réglages de votre téléviseur. Chaque menu est décrit dans les moindres détails pour vous aider à tirer le maximum de votre téléviseur. Pour accéder au système de menus :

1. En mode TV, appuyez sur la touche **OPTION** de la télécommande pour afficher la liste d'accès rapide.
2. À l'aide des touches **▲/▼**, sélectionnez l'option désirée, puis appuyez sur **OK** pour ouvrir le sous-menu correspondant.
3. Dans le sous-menu, utilisez les touches **◀/▶** et **OK** pour effectuer les réglages, ou utilisez les touches **▲/▼** pour sélectionner une option. Utilisez la touche **OK** pour confirmer la sélection, puis suivez les instructions affichées à l'écran ou du guide.
4. Appuyez sur **←** pour retourner au menu précédent.

## Option

**Image :** sélectionnez cette option pour régler le mode image ou les paramètres avancés.

**Son :** sélectionnez cette option pour effectuer les réglages du son.

**Chaîne :** sélectionnez cette option pour régler la chaîne.

**Système :** sélectionnez cette option pour régler les paramètres.

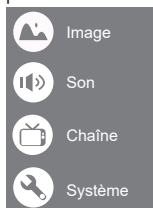

## Image

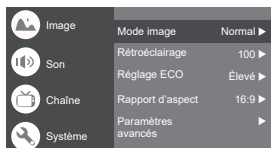

**Mode image :** sélectionnez un mode parmi Normal, Dynamique, Filmmaker, Sport, Jeu et Personnaliser.

**Rétroéclairage :** sélectionnez un niveau de luminosité entre 1 et 100.

**Réglage ECO :** sélectionnez une option parmi Désactivé, Faible et Élevé.

## Rapport d'aspect :

Affiche l'écran selon le [rapport d'aspect]. Suivez le guide de fonctionnement pour la sélection du mode. [4:3], [16:9], Automatique, Original.

## Paramètres avancés :

Température de couleur : sélectionnez une option parmi Normal, Chaud et Froid.

Contraste dynamique : sélectionnez l'option Activé ou Désactivé.

Mode HDMI PC/AV : Auto

Surbalayage : sélectionnez l'option Activé ou Désactivé.

Réduction du bruit : sélectionnez une option parmi Désactivé, Faible, Moyen, Élevé ou Automatique.

Réinitialiser l'image : pour réinitialiser les paramètres d'image.

Gamma : sélectionnez l'option 2.2 ou 2.4

Compensation de mouvement et estimation de mouvement (MEMC) : sélectionnez une option parmi Désactivé, Faible, Moyen et Élevé.

## Son

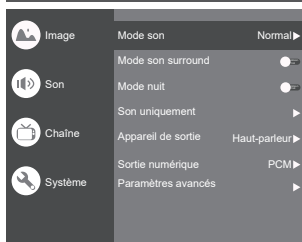

**Mode son :** sélectionnez une option parmi Standard, Voix, Musique, Stade et Utilisateur.

**Mode son surround :** sélectionnez Désactivé/Son pur/Surround.

**Mode nuit :** sélectionnez l'option Activé ou Désactivé.

**Son uniquement :** sélectionnez cette option pour que l'écran du téléviseur s'éteigne dans un délai de 10 s.

**Appareil de sortie :** sélectionnez une option parmi Haut-parleur, SPDIF/Optique et HDMI-ARC.

**Sortie numérique :** sélectionnez une option parmi PCM, Bypass et Automatique.

## Paramètres avancés :

1. Dialogue DAC-4 amélioré
2. Niveau amélioré de dialogue DAC-4
3. Balance
4. Décalage audio numérique (ms)
5. Volume audio numérique
6. eARC
7. Réinitialiser le son

## Chaîne



*Remarque : Cette fonction est uniquement disponible en mode TV.*

**Recherche des chaînes :** Permet de rechercher toutes les chaînes analogiques et numériques disponibles.

### Réglages des chaînes numériques :

sélectionnez une option parmi Réglages de sous-titrage, Réglages du télétexte, Réglages audio, LCN, Mise à jour de service automatique, Recherche de mise à jour.

### EPG :

Appuyez sur **OK/▶** pour accéder au menu du guide des programmes.

### Favoris :

Configurez la liste de vos chaînes préférées.

### Diagnostic des chaînes :

Appuyez sur **OK/▶** pour afficher des informations sur le signal de la chaîne numérique actuelle, telles que force du signal, fréquence, etc.

### Organisateur des chaînes :

Cette option vous permet d'organiser les chaînes.

## Système



### Réglages HDMI CEC :

Contrôle CEC : sélectionnez l'option Activé ou Désactivé.

Arrêt automatique de l'appareil : sélectionnez l'option Activé ou Désactivé.

Allumage automatique du téléviseur : sélectionnez l'option Activé ou Désactivé.

Liste d'appareils CEC : allumez les appareils, puis sélectionnez [Activer] pour activer le contrôle des appareils HDMI.

**Format du signal HDMI :** sélectionnez l'option Activé ou Désactivé.

**Minuteur de mise en veille :** sélectionnez une valeur parmi 15 min, 30 min, 45 min, 60 min, 90 min, 120 min ou arrêt.

**Veille téléviseur inactif :** sélectionnez une option parmi Après 1 heure d'inactivité, Après 2 heures d'inactivité, Après 4 heures d'inactivité, Après 24 heures d'inactivité et Désactivé.

**Emplacement du téléviseur :** sélectionnez une option entre Bureau et Montage mural.

**Environnement :** sélectionnez une option entre Maison et Boutique.

**Mode boutique :** sélectionnez l'option E-Sticker.

### Réglages :

1. Verrouiller : sélectionnez cette option pour verrouiller le téléviseur.
2. Réactivation : désactiver ou désactivez la fonction de Réactivation réseau et de veille réseau.
3. Stockage des enregistrements : insérez le dispositif de stockage et enregistrez sur le dispositif.
4. Avis sur la confidentialité : Le contenu de l'avis de confidentialité.
5. Licence OSS : affiche le contenu de la licence de logiciel libre (OSS).

## Les entrées

Appuyez sur **[Source]**, puis sélectionnez une source à l'aide des touches **▲/▼**, puis appuyez sur **OK** pour confirmer.



## Recherche des chaînes (ATV analogique et câble)



**Recherche des chaînes analogiques :** Sélectionnez l'entrée ATV, puis confirmez la sélection.

- Recherche automatique des chaînes analogiques : appuyez sur OK pour lancer le processus de recherche automatique. La recherche peut prendre plusieurs minutes.
- Recherche manuelle des chaînes analogiques : appuyez sur OK pour accéder à l'interface.

À l'aide des touches ▲/▼, réglez le programme, le système de télévision ou l'option du système de couleur. À l'aide des touches ▲/▼, sélectionnez ensuite la fréquence, puis appuyez sur OK pour rechercher la chaîne.

- Configuration du télétexte : Appuyez sur OK puis utilisez ▲/▼ pour sélectionner Télétexte préféré.

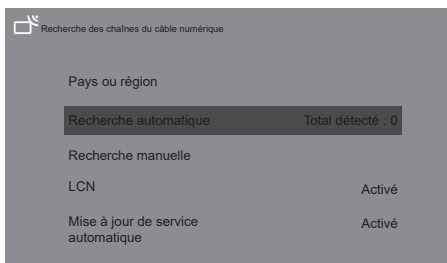

**Recherche des chaînes du câble numérique :** Sélectionnez Câble, puis confirmez la sélection.

Recherche automatique : appuyez sur OK pour lancer le processus de recherche automatique. La recherche peut prendre plusieurs minutes. Pendant le processus, appuyez au besoin sur la touche de **BACK** et choisissez OUI pour sortir de la recherche.

Recherche manuelle : sélectionnez le numéro de chaîne, puis commencez le balayage des fréquences.

LCN : sélectionnez l'option Activé ou Désactivé.

Mise à jour de service automatique : sélectionnez l'option Activé ou Désactivé.

## Réglages TV

Appuyez sur , puis sélectionnez le réglage désiré à l'aide des touches ▲/▼, enfin appuyez sur OK pour confirmer.

## Réglages

### Réglage général

- Réseau et Internet  
Réseau déconnecté
- Comptes et connexion  
Aucun compte
- Applications
- Préférence de l'appareil
- Télécommandes et accessoires

### Réglage général :

**Réseau et Internet :** permet de vous connecter à un réseau.

- Afficher tout
- Autres options
- Ajouter un nouveau réseau

Recherche toujours disponible

Laissez le service de localisation de Google et d'autres applications rechercher des réseaux, même si le Wi-Fi est désactivé.

### Ethernet

- Ethernet
- Connecté
- Paramètres proxy : le proxy HTTP est utilisé par le navigateur, mais peut ne pas être utilisé par d'autres applications.
- Paramètres IP : sélectionnez le mode DHCP ou Statique.



**Comptes et connexion :** connectez-vous à vos comptes.

### Applications :

- Voir toutes les applications
- Autorisations de l'application
- Accès spécial de l'application
- Sécurité et restrictions

### Préférence de l'appareil

- À propos
- Date et heure
- Langue
- Clavier
- Image et son
- Stockage
- Écran d'accueil
- Google Assistant

-  Chromecast intégré
-  Économiseur d'écran
-  Économie d'énergie
-  Localisation
-  Utilisation et diagnostics
-  Accessibilité
-  Redémarrer

**À propos :** afficher des informations sur ce téléviseur.

**Date et heure :** permet de réglage la date et l'heure.

**Langue :** sélectionnez la langue de l'affichage.

**Clavier :** sélectionnez et configurez un clavier.

**Image et son :** permet de régler l'image et le son.

**Stockage :** contrôlez le stockage de l'appareil.

**Écran d'accueil :** personnalisez les chaînes, réordonner les applications et les licences de logiciel libre.

**Google Assistant :** pour utiliser Google Assistant.

**Chromecast intégré :** pour utiliser la fonction Chromecast intégrée.

**Économiseur d'écran :** sélectionnez le type d'économiseur d'écran.

**Économie d'énergie :** pour éteindre l'écran.

**Localisation :** pour estimer la position.

**Utilisation et diagnostics :** décidez si vous souhaitez envoyer automatiquement des informations à Google, comme les rapports d'erreur et les données d'utilisation de votre appareil, des applications et de la fonction Chromecast intégré.

**Accessibilité :**

Sous-titre

Texte de contraste élevé

(Expérimental)

Synthèse vocale

Raccourci d'accessibilité

Services

TalkBack

Désactivé

Changer l'accès

Désactivé

Gestion des services TV

Activé

**Redémarrer :** pour redémarrer le téléviseur.

## Télécommandes et accessoires

Recherche des accessoires...

(avant le couplage de vos dispositifs USB, assurez-vous d'avoir activé le mode couplage.)

# Utilisation du lecteur multimédia

Le lecteur multimédia permet d'afficher vos photos, d'écouter de la musique ou de visionner des vidéos enregistrées à partir d'un dispositif de mémoire flash USB.

- Les images peuvent ne pas s'afficher correctement sur ce téléviseur selon les appareils photo numériques utilisés.
- L'affichage peut prendre un certains temps quand le dispositif de mémoire flash USB contient trop de fichiers et de dossiers.
- Des fichiers partiellement corrompus peuvent s'afficher à une résolution inférieure.
- Les noms des fichiers et des dossiers peuvent être différents selon les appareils photo numériques utilisés.

## Insertion/retrait d'un dispositif de mémoire flash USB

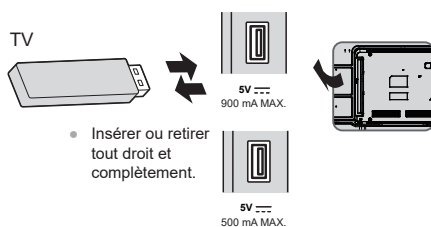

- Insérer ou retirer tout droit et complètement.

## Ouverture du lecteur multimédia

**1 Insérez le dispositif de mémoire flash USB.**

**2 Sélectionnez le mode de lecture.**



**[Document] :** affiche la miniature de tous les documents présents sur le dispositif de mémoire flash USB.

**[Photo] :** affiche la miniature de toutes les photos présentes sur le dispositif de mémoire flash USB.

**[Musique] :** affiche la miniature de tous les dossiers de musique présents sur le dispositif de mémoire flash USB.

**[Vidéo] :** affiche la miniature de tous les titres vidéo présents sur le dispositif de mémoire flash USB.

**[Disque] :** affiche la miniature de tous les documents présents sur le dispositif de mémoire flash USB.



## [Affichage des contenus]

### Suivez le guides de fonctionnement pour effectuer les opérations disponibles.

Lorsque le curseur survole une icône, les informations sur le contenu sélectionné s'affichent.

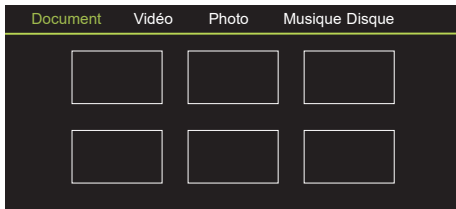

#### Document :

1. Sélectionnez l'icône **Document**.
2. À l'aide des touches de direction haut, bas, gauche et droite, sélectionnez un fichier, puis appuyez sur OK pour le lire.
3. Utilisez la touche OK pour afficher d'autres options : ZOOM+, ZOOM-.
4. Appuyez sur la touche de retour de la télécommande pour arrêter la lecture.

#### Vidéo :

1. Sélectionnez l'icône **Vidéo**, puis appuyez sur OK pour afficher les fichiers vidéo.
2. À l'aide des touches de direction haut, bas, gauche et droite, sélectionnez un fichier, puis appuyez sur OK pour le lire.
3. Lors de la lecture d'une vidéo, appuyez sur la touche **OPTION** pour afficher la console de lecture. À partir de la console de **lecture**, appuyez sur la touche OK de la télécommande pour lancer ou mettre en pause la lecture du fichier vidéo. Touche gauche de la télécommande pour le recul rapide. Touche droite de la télécommande pour l'avance rapide.
4. Appuyez sur la touche **OPTION** pour afficher d'autres options : mise à l'échelle de la photo, mode de lecture en boucle, sous-titrage, code du sous-titrage, piste audio, informations et liste des vidéos.
5. Appuyez sur la touche de retour de la télécommande pour arrêter la lecture, puis appuyez à nouveau sur la touche pour sortir.

#### Photo :

1. Sélectionnez l'icône **Image**, puis appuyez sur la touche OK pour afficher l'image.
2. À l'aide des touches de direction haut, bas, gauche et droite, sélectionnez le fichier image désiré, puis appuyez sur OK pour l'afficher.
3. Tandis que l'image est affichée, appuyez sur OK pour afficher la console de lecture. Affichez l'image précédente ou suivante à l'aide des touches gauche ou droite.

4. Utilisez la touche OK pour afficher d'autres options : rotation à gauche, rotation à droite, ZOOM+, ZOOM-, lecture manuelle/automatique, Informations, mode de lecture, intervalle de lecture, activation/désactivation de la musique d'arrière-plan (BGM).

#### Musique :

1. Sélectionnez l'icône **Musique**, puis appuyez sur la touche OK pour écouter de la musique.
2. À l'aide des touches de direction haut, bas, gauche et droite, sélectionnez un fichier, puis appuyez sur OK pour le lire.
3. La console de **lecture** comprend les commandes : morceau précédent, lecture/pause, retour rapide/avance rapide, morceau suivant.  
Appuyez sur la touche **OPTION** pour afficher la liste de lecture et la liste des vidéos.
4. Appuyez sur la touche de retour de la télécommande pour arrêter la lecture.

#### Disque :

1. Sélectionnez l'icône **Disque**, puis appuyez sur la touche OK pour choisir un dossier.
2. À l'aide des touches de direction haut, bas, gauche et droite, sélectionnez un fichier, puis appuyez sur OK pour le lire.
3. Appuyez sur la touche de retour de la télécommande pour arrêter la lecture.

# Informations supplémentaires

## Fonction de veille automatique

Le téléviseur passe automatiquement en mode veille dans les conditions suivantes :

- Aucun signal reçu lors des 15 dernières minutes.
- L'option [Minuteur de mise en veille] est activée dans le menu [Système] (page 19).

## Signaux d'entrée compatibles

Nom du signal	HDMI
525 (480)/60i, 60p	○
625 (576)/50i, 50p	○
750 (720)/60p, 50p	○
1 125 (1 080)/60i, 50i	○
1 125 (1 080)/60p, 50p, 24p	○
2 250 (2 160)/60p, 50p, 24p	○

Symbole ○ : Signal d'entrée compatible

- D'autres signaux différents de ceux qui sont indiqués précédemment peuvent ne pas s'afficher correctement.
- Les signaux indiqués précédemment sont reformatés pour un rendu optimal sur votre écran.

## Connexion HDMI

Ce téléviseur est équipé de la technologie HDMI™. L'interface multimédia haute définition (HDMI) est la première interface numérique audio-vidéo grand public intégrale au monde conforme à une norme de non-compression.

La technologie HDMI vous permet de profiter d'images numériques haute définition et d'un son de haute qualité en connectant le téléviseur et l'équipement.

### ■ Caractéristiques HDMI compatibles

- Signal d'entrée audio :  
2 canaux PCM linéaires (fréquences d'échantillonnage 48 kHz, 44,1 kHz et 32 kHz)
- Signal d'entrée vidéo :  
► « Signaux d'entrée compatibles » (page 23)  
Correspond au réglage de la sortie de l'équipement numérique.

## Dispositif de mémoire flash USB

Pour la lecture dans le lecteur multimédia

Format : FAT32

Conformité :

Port USB 2.0 : compatible uniquement à la norme USB 1.1 ou USB 2.0.

Port USB 3.0 : compatible uniquement à la norme USB 1.1, USB 2.0 ou USB 3.0.

La capacité maximale du dispositif USB acceptée est de 1 To.

### Remarque

- Les données modifiées avec un ordinateur peuvent ne pas s'afficher.
- Ne retirez pas le dispositif alors que le téléviseur accède aux données. Sinon, vous risquez d'endommager le dispositif ou le téléviseur.
- Ne touchez pas les broches du dispositif.
- Insérez le dispositif dans le bon sens. Sinon, vous risquez d'endommager le dispositif ou le téléviseur.
- Les interférences électriques, l'électricité statique ou un fonctionnement erroné peuvent endommager les données ou le dispositif. Panasonic n'est pas responsable de la corruption ou de la perte des données ou de l'endommagement du dispositif pendant les opérations avec le téléviseur.
- Il est recommandé de connecter la mémoire flash USB directement au port USB du téléviseur.
- Certains dispositifs USB ou concentrateurs USB ne sont pas compatibles avec ce téléviseur.
- Vous ne pouvez pas connecter de dispositifs en utilisant le port USB.
- Vous trouverez des informations supplémentaires sur les dispositifs USB sur le site Internet suivant (en anglais seulement) : <http://panasonic.jp/support/global/cs/tv/>

# Dépannage

Avant de demander une réparation ou une assistance, veuillez suivre ces quelques conseils simples pour résoudre le problème. Si un message d'erreur apparaît, suivez les instructions du message.

Si le problème persiste, veuillez contacter votre revendeur Panasonic local pour obtenir de l'aide.

## Écran

### Taches rouges, bleues, vertes ou noires sur l'écran.

→ C'est la particularité des panneaux à cristaux liquides. Les panneaux à cristaux liquides sont fabriqués avec une technologie de très haute précision. Il arrive parfois que quelques pixels inactifs apparaissent à l'écran sous forme de points rouges, verts, bleus ou noirs. Ce phénomène n'affecte pas les performances de votre téléviseur et ne constitue pas un problème de qualité.

### Image chaotique, bruit.

→ Réglez l'option [Réduction du bruit] dans le menu [Image] pour éliminer le bruit (page 18).

→ Vérifiez la présence éventuelle d'appareils électriques à proximité (voiture, moto, lampe fluorescente).

### Aucune image affichée.

→ Vérifiez le réglage des options [Contraste] ou [Luminosité] dans le menu [Image] (page 18).

→ Vérifiez que le téléviseur est en mode audio-vidéo (AV). Si le téléviseur est en mode audio-vidéo, vérifiez que le mode d'entrée sélectionnée correspond à la sortie de l'équipement externe (page 19).

### L'image affichée est de mauvaise qualité.

→ Éteignez le téléviseur au moyen de l'interrupteur marche/arrêt (page 16), puis rallumez-le.

### Les images affichées provenant de l'équipement connecté par HDMI sont d'une mauvaise qualité.

→ Vérifiez que le câble HDMI est correctement connecté.

→ Éteignez le téléviseur et l'équipement, puis rallumez-les.

→ Vérifiez le signal d'entrée de l'équipement (page 23).

→ Utilisez un équipement conforme aux normes EIA/CEA-861/861D.

## Son

### Aucun son.

→ Vérifiez la coupure du son (page 18) et le volume.

### Son faible ou déformé.

→ La réception du signal du son peut être perturbée.

### Le son par la connexion HDMI est de mauvaise qualité.

→ Réglez le son de l'équipement connecté avec l'option « 2 canaux L.PCM ».

## Généralités

### Le téléviseur passe en mode veille.

→ Ce téléviseur est équipé d'une fonction de veille automatique (page 23).

### La télécommande ne fonctionne pas ou fonctionne par intermittence.

→ Remplacez les piles (page 10).

→ Dirigez la télécommande directement vers le récepteur du signal de la télécommande du téléviseur (à une distance d'environ 7 m et avec un angle de 30°).

→ Placez le téléviseur à l'abri du soleil ou empêchez les sources de lumière vive d'éclairer le récepteur du signal de la télécommande du téléviseur.

### Des parties du téléviseur deviennent chaudes.

→ Même si la température de certaines parties des panneaux avant, supérieur et arrière, a augmenté, ces hausses de température n'entraînent aucun problème en matière de performance ou de qualité.

### Le panneau du téléviseur bouge légèrement lorsque je le pousse avec un doigt.

### J'entends des bruits de battement.

→ Le panneau est légèrement flexible pour éviter tout dommage. Ceci n'indique pas un mauvais fonctionnement.

### Un message d'erreur de surintensité apparaît.

→ Le dispositif USB connecté peut être à l'origine de cette erreur. Retirez le dispositif et éteignez le téléviseur au moyen de l'interrupteur marche/arrêt, puis rallumez-le.

→ Vérifiez la présence de corps étrangers dans le port USB.

# Entretien

Avant tout, débranchez la fiche de la prise électrique.

## Entretien régulier

- Essuyez délicatement la surface de l'écran, du boîtier et du socle à l'aide d'un chiffon doux.
- Essuyez la fiche secteur avec un chiffon sec à intervalles réguliers. L'humidité et la poussière peuvent provoquer un incendie ou une électrocution.

## Pour la saleté tenace

Éliminez d'abord la poussière sur les surfaces. Imbibez un chiffon doux d'eau propre ou de détergent neutre dilué (1 part de détergent pour 100 parts d'eau). Essorez le chiffon et essuyez les surfaces. Enfin, essuyez toute trace d'eau.

### Attention

- N'utilisez pas un chiffon dur ou ne frottez pas trop fort la surface, car vous risquez de la rayer.
- Évitez tout contact des surfaces du téléviseur avec de l'eau ou du détergent. La présence de liquide à l'intérieur du téléviseur peut entraîner une défaillance du produit.
- Évitez tout contact des surfaces avec un insecticide, un solvant, un diluant ou toute autre substance volatile. La qualité de la surface peut s'en trouver dégradée ou la peinture peut s'écailler.
- La surface de l'écran est spécialement traitée et peut être facilement endommagée. Prenez soin de ne pas toucher ou rayer la surface avec votre ongle ou tout autre objet dur.
- Ne laissez pas le boîtier et le socle en contact avec une substance en caoutchouc ou en PVC pendant une longue période. La qualité de la surface peut s'en trouver dégradée.

# Spécifications

## Numéro de modèle

---

### Modèle 43 pouces

TX-43LXW704 TX-43LXW724

### Modèles 50 pouces

TX-50LXW704 TX-50LXW724

### Modèle 55 pouces

TX-55LXW704 TX-55LXW724

### Modèles 65 pouces

TX-65LXW704 TX-65LXW724

### Modèles 75 pouces

TX-75LXW704 TX-75LXW724

## Dimensions (L x H x P)

---

### Modèle 43 pouces

966,6 x 619 x 216,4 mm (avec socle)

966,6 x 566,7 x 88,6 mm (téléviseur uniquement)

### Modèles 50 pouces

1 121,4 x 704,4 x 246,7 mm (avec socle)

1 121,4 x 648,9 x 90 mm (téléviseur uniquement)

### Modèle 55 pouces

1236 x 774 x 247,9 mm (avec socle)

1 236 x 718,2 x 89,9 mm (téléviseur uniquement)

### Modèles 65 pouces

1 460,1 x 903,0 x 290,7 mm (avec socle)

1 460,1 x 841,1 x 84,7 mm (téléviseur  
uniquement)

### Modèles 75 pouces

1 673,2 x 1 035,1 x 352,4 mm (avec socle)

1 673,2 x 967,8 x 74,3 mm (téléviseur  
uniquement)

## Poids

---

### Modèle 43 pouces

7,2 kg (avec socle)

7 kg (téléviseur uniquement)

### Modèles 50 pouces

9,9 kg (avec socle)

9,7 kg (téléviseur uniquement)

### Modèle 55 pouces

11,7 kg (avec socle)

11,5 kg (téléviseur uniquement)

### Modèles 65 pouces

17,8 kg (avec socle)

17,3 kg (téléviseur uniquement)

### Modèles 75 pouces

29 kg (avec socle)

28 kg (téléviseur uniquement)

## Prises

---

### Entrée audio-vidéo

Mini, 1 V[c-c] (75 Ω)

### ÉCOUTEURS

Mini, 150 mV rms ~ 250 mV rms

### Entrée HDMI 1/2/3

Connecteurs de type A

### USB

USB 2.0 5 V CC, 500 mA max.

USB 3.0 5 V CC, 900 mA max.

## Sortie haut-parleur

---

### Modèle 43/50/55/65/75 pouces

#### Sortie audio

20 W (10 W + 10 W)

## Système de réception/nom de la bande

---

### 9 systèmes

Systèmes	Fonction
1 PAL B, G	
2 PAL I	
3 PAL D, K	Réception des émissions
4 NTSC 4.43	
5 NTSC 3.58	Lecture de VCR ou de DVD spéciaux
6 PAL	
7 PAL 60 Hz/5,5 MHz	Lecture à partir de lecteurs de disque ou de VCR ou de DVD spéciaux
8 PAL 60 Hz/6 MHz	
9 PAL 60 Hz/6,5 MHz	

## Réception des chaînes (TV analogique)

---

### BANDE VHF

- 2-12 (PAL)
- 0-12 (PAL B AUST.)
- 1-9 (PAL B N.Z.)
- 1-12 (PAL)

### BANDE UHF

- 21-69 (PAL G, H, I)
- 28-69 (PAL B AUST.)
- 13-57 (PAL D, K)

## TV numérique

---

Norme DVB-T/T2

## Entrée d'antenne

---

VHF/UHF

## Conditions de fonctionnement

---

### Température

0 à 45 °C

### Humidité

20 à 80 % HR (sans condensation)

### Remarque

- La conception et les spécifications sont indiquées sous réserve de modifications sans préavis. Le poids et les dimensions sont approximatifs.

## Réseau sans fil local intégré

---

### Conformité aux normes et gamme de fréquences

IEEE 802.11 a/b/g/n/ac  
2,4~2,5 GHz et 5,15~5,825 GHz

### Sécurité

Compatible WPA/WPA2

## Bluetooth intégré

---

Bluetooth v 5.0  
2,4~2,485 GHz

### Remarque

- La conception et les spécifications sont indiquées sous réserve de modifications sans préavis. Le poids et les dimensions sont approximatifs.
- Pour plus d'informations sur le produit, veuillez visiter le site Internet EPREL : <https://eprel.ec.europa.eu>.  
Le numéro d'inscription EPREL est disponible à l'adresse <https://eprel.panasonic.eu/product>.

# Licence OSS

Ce produit intègre les logiciels suivants :

- (1) Le logiciel développé indépendamment par ou pour Panasonic Entertainment & Communication Co., Ltd..
- (2) Le logiciel appartenant à un tiers et dont la licence a été accordée à Panasonic Entertainment & Communication Co., Ltd..
- (3) Le logiciel sous licence publique générale GNU, version 2.0 (GPL V2.0).
- (4) Le logiciel sous licence publique générale GNU LESSER, version 2.1 (LGPL V2.1).
- (5) Les logiciels libres autres que les logiciels sous licence GPL v 2.0 ou LGPL v 2.1.

Les logiciels répertoriés de (3) à (5) sont distribués dans l'espoir qu'ils seront utiles, mais SANS AUCUNE GARANTIE, sans même la garantie implicite de COMMERCIALISATION ou d'ADÉQUATION À UN USAGE PARTICULIER. Veuillez consulter les conditions détaillées de ces derniers en accédant à [Système > Réglages > Licence OSS]

Au moins trois (3) ans après la livraison de ce produit, Panasonic fournira à tout tiers le contactant aux coordonnées fournies ci-dessous, pour un coût ne dépassant pas celui de la réalisation physique de la distribution du code source, une copie complète lisible par machine du code source correspondant couvert par les licences GPL v 2.0, LGPL v 2.1 ou les autres licences avec l'obligation de respecter ce code, ainsi que l'avis de copyright respectif.

Informations de contact : [osd-cd-request@gg.jp.panasonic.com](mailto:osd-cd-request@gg.jp.panasonic.com)

