

# Panasonic®

## Operating Instructions

### LED TV

Model No.

**TX-24LSW504**

**TX-32LSW504**

**TX-43LSW504**

**TX-24LSW504S**

**TX-32LSW504S**

**TX-43LSW504S**

English

Deutsch

Italiano

Français

Nederlands

Русский

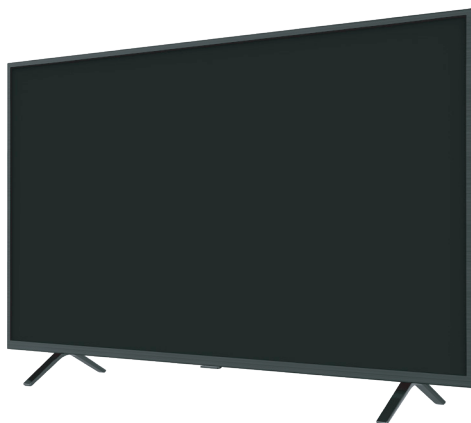

(image: TX-43LSW504\*)

Thank you for purchasing this Panasonic product.

Please read these instructions carefully before operating this product and retain them for future reference.

Please carefully read the "Safety Precautions" of this manual before use.

The images shown in this manual are for illustrative purposes only.

Please refer to Pan European Guarantee Card if you need to contact your local Panasonic dealer for assistance.



72-24LSW5-X41Z1

English

# Contents

## Be Sure to Read

Important Notice .....	3
Safety Precautions .....	5
Setting Up the TV .....	9
Connecting the TV .....	11
Initial Setup .....	13
Operating the TV .....	14
Watching External Inputs .....	16
Using Homepage - Apps .....	17
Using the Menu Functions .....	18
Using Media Player .....	21
Additional Information .....	22
Troubleshooting .....	23
Maintenance .....	24
Specifications .....	25
Oss License .....	27



The terms HDMI, HDMI High-Definition Multimedia Interface, and the HDMI Logo are trademarks or registered trademarks of HDMI Licensing Administrator, Inc.

Dolby, Dolby Audio, and the double-D symbol are trademarks of Dolby Laboratories.  
Manufactured under license from Dolby Laboratories. Confidential unpublished works. Copyright © 1992-2015  
Dolby Laboratories. All rights reserved.

Wi-Fi® is a registered trademark of Wi-Fi Alliance®. WPA2™, WPA™ are trademarks of Wi-Fi Alliance®.

The Bluetooth® word mark and logos are registered trademarks owned by Bluetooth SIG, Inc. and any use of such marks by Panasonic Entertainment & Communication Co., Ltd. is under license.

DVB and the DVB logos are trademarks of the DVB Project.

x.v.Colour™ is a trademark.

DiSEqC™ is a trademark of EUTELSAT.

Google is a trademark of Google LLC.

Amazon, Prime Video and all related logos are trademarks of Amazon.com, Inc. or its affiliates.

This product complies with the UHD Alliance Technical Specification: UHDA Specified Reference Mode, Version 1.0. FILMMAKER MODE™ logo is a trademark of the UHD Alliance, Inc. in the United States and other countries.

The illustration for TX-43LSW504\* is used in this manual unless otherwise mentioned.  
Illustrations shown may be different depending on the model.

# Important Notice

## Notice for DVB/Data broadcasting/ IPTV functions

- This TV is designed to meet the standards (as of December, 2020) of DVB-T/T2 (MPEG2, MPEG4-AVC (H.264) and MPEG HEVC (H.265)) digital terrestrial services, DVB-C (MPEG2, MPEG4-AVC (H.264) and MPEG HEVC (H.265)) digital cable services and DVB-S (MPEG2, MPEG4-AVC (H.264) and MPEG HEVC (H.265)) digital satellite services.

Consult your local dealer for availability of DVB-T/ T2 or DVB-S services in your area.

Consult your cable service provider for availability of DVB-C services with this TV.

- This TV may not work correctly with the signal which does not meet the standards of DVB-T/T2, DVB-C or DVB-S.
- Not all the features are available depending on the country, area, broadcaster, service provider, satellite and network environment.
- Not all CI modules work properly with this TV. Consult your service provider about the available CI module.
- This TV may not work correctly with CI module that is not approved by the service provider.
- Additional fees may be charged depending on the service provider.
- Compatibility with future services is not guaranteed.

Internet apps, voice control function are provided by their respective service providers, and may be changed, interrupted, or discontinued at any time.

Panasonic assumes no responsibility and makes no warranty for the availability or the continuity of the services.

Panasonic does not guarantee operation and performance of peripheral devices made by other manufacturers; and we disclaim any liability or damage arising from operation and/or performance from usage of such other maker's peripheral devices.



Do not touch or be close to the ANTENNA, SATELLITE IN and HDMI, and prevent electrostatic discharge to disturb, these terminals while in USB and LAN operation mode, or it will cause the TV to stop working or abnormal status.

## Handling of customer information

Certain customer information such as IP address of your device (this TV)'s network interface will be collected as soon as you connect your Panasonic-branded smart television (this TV) or other devices to the internet (excerpted from our privacy policy). We do this to protect our customers and the integrity of our Service as well as to protect the rights or property of Panasonic.

When using Internet connecting function of this TV, after agreeing (in the jurisdictions where customer's consent is required to collect personal information under applicable privacy laws) to or reviewing Panasonic's terms of service/privacy policy (hereinafter referred to as terms and conditions etc.), customer information on the use of this unit may be collected and used according to terms and conditions etc.

- Panasonic will not be held responsible for collecting or using customer information via application provided by third party on this TV or website.
- When entering your credit card number, name, etc., pay special attention to the trustworthiness of the provider.
- Registered information may be registered in the server etc. of provider. Before repairing, transferring or discarding this TV, be sure to erase the information according to the terms and conditions etc. of provider.

---

The recording and playback of content on this or any other device may require permission from the owner of the copyright or other such rights in that content. Panasonic has no authority to and does not grant you that permission and explicitly disclaims any right, ability or intention to obtain such permission on your behalf. It is your responsibility to ensure that your use of this or any other device complies with applicable copyright legislation in your country. Please refer to that legislation for more information on the relevant laws and regulations involved or contact the owner of the rights in the content you wish to record or playback.

---

This product is licensed under the AVC patent portfolio license for the personal use of a consumer or other uses in which it does not receive remuneration to (i) encode video in compliance with the AVC Standard ("AVC Video") and/or (ii) decode AVC Video that was encoded by a consumer engaged in a personal activity and/or was obtained from a video provider licensed to provide AVC Video. No license is granted or shall be implied for any other use.

Additional information may be obtained from MPEG LA, L.L.C.

See <http://www.mpegla.com>.

---



This mark indicates the product operates on AC voltage.

---



This mark indicates a Class II or double insulated electrical appliance wherein the product does not require a safety connection to electrical earth (ground).

---

Transport only in upright position.

---

# Safety Precautions

To help avoid risk of electrical shock, fire, damage or injury, please follow the warnings and cautions below:

## Mains plug and lead

### Warning

If you detect anything unusual, immediately remove the mains plug.

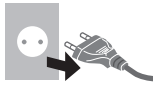

- Mains plug types vary between countries.
- This TV is designed to operate on AC ~ 220-240 V, 50/60 Hz.
- Insert the mains plug fully into the mains socket.
- To turn off the apparatus completely, you must pull the mains plug out of the mains socket. Consequently, the mains plug should be easily accessible at all times.
- Disconnect the mains plug when cleaning the TV.
- Do not touch the mains plug with wet hands.



- Do not damage the mains lead.

- Do not place a heavy object on the lead.



- Do not place the lead near a high temperature object.







- Do not pull on the lead. Hold onto the mains plug body when disconnecting the plug.



- Do not move the TV with the lead plugged into a mains socket.
- Do not twist the lead, bend it excessively or stretch it.
- Do not use a damaged mains plug or mains socket.
- Ensure the TV does not crush the mains lead.

## Take care



### Warning

- Do not remove covers and never modify the TV yourself as live parts are accessible and risk of electric shock when they are removed. There are no user serviceable parts inside.  
- Do not expose the TV to rain or excessive moisture. This TV must not be exposed to dripping or splashing water and objects filled with liquid, such as vases, must not be placed on top of or above the TV.  
- Do not insert foreign objects into the TV through the air vents.
- If the TV is used in an area where insects may easily enter the TV.

It is possible for insects to enter the TV, such as small flies, spiders, ants, etc. which may cause damage to the TV or become trapped in an area visible on the TV, e.g. within the screen.

- If the TV is used in an environment where there is dust or smoke.

It is possible for dust/smoke particles to enter the TV through the air vents during normal operation which can become trapped inside the unit. This may cause overheating, malfunction, deterioration in picture quality, etc.

- Do not use an unapproved pedestal/mounting equipment. Be sure to ask your local Panasonic dealer to perform the setup or installation of approved wall-hanging brackets.
- Do not apply any strong force or impact to the display panel.
- Ensure that children do not climb on the TV.
- Do not place the TV on sloping or unstable surfaces, and ensure that the TV does not hang over the edge of the base.  

## Warning Stability Hazard

A TV may fall, causing serious personal injury or death. Many injuries, particularly to children, can be avoided by taking simple precautions such as:

- ALWAYS use cabinets or stands or mounting methods recommended by the manufacturer of the TV.
- ALWAYS use furniture that can safely support the TV.
- ALWAYS ensure the TV is not overhanging the edge of the supporting furniture.
- ALWAYS educate children about the dangers of climbing on furniture to reach the TV or its controls.
- ALWAYS route cords and cables connected to your TV so they cannot be tripped over, pulled or grabbed.
- NEVER place a TV in an unstable location.
- NEVER place the TV on tall furniture (for example, cupboards or bookcases) without anchoring both the furniture and the TV to a suitable support.
- NEVER place the TV on cloth or other materials that may be located between the TV and supporting furniture.
- NEVER place items that might tempt children to climb, such as toys and remote controls, on the top of the TV or furniture on which the TV is placed.

If the existing TV is going to be retained and relocated, the same considerations as above should be applied.

- This TV is designed for table-top use.
- Do not expose the TV to direct sunlight and other sources of heat.



**To prevent the spread of fire, keep candles or other open flames away from this product at all times**



## ■ Suffocation/Choking Hazard

### Warning

- The packaging of this product may cause suffocation, and some of the parts are small and may present a choking hazard to young children. Keep these parts out of reach of young children.

## ■ Pedestal

### Warning

- Do not disassemble or modify the pedestal.

## Caution

- Do not use any pedestal other than the one provided with this TV.
- Do not use the pedestal if it becomes warped or physically damaged. If this occurs, contact your nearest Panasonic dealer immediately.
- During setup, make sure that all screws are securely tightened.
- Ensure that the TV does not suffer any impact during installation of the pedestal.
- Ensure that children do not climb onto the pedestal.
- Install or remove the TV from the pedestal with at least two people.
- Install or remove the TV according to the specified procedure.

## ■ Radio waves

### Warning

- Do not use the TV and the remote control in any medical institutions or locations with medical equipment. Radio waves may interfere with the medical equipment and may cause accidents due to malfunction.
- Do not use the TV and the remote control near any automatic control equipment such as automatic doors or fire alarms. Radio waves may interfere with the automatic control equipment and may cause accidents due to malfunction.
- Keep at least 15 cm away from the TV and the remote control if you have a cardiac pacemaker. Radio waves may interfere with the operation of the pacemaker.
- Do not disassemble or alter the TV and the remote control in any way.

## ■ Common Interface

- Turn the TV off with Mains power On/Off switch whenever inserting or removing the CI module.
- If a smart card and a CI module come as a set, first insert the CI module, then insert the smart card into the CI module.
- Insert or remove the CI module completely in the correct direction as shown.
- Normally encrypted channels will appear. (Viewable channels and their features depend on the CI module.)

If encrypted channels do not appear

➡ [Common Interface] ([Setup] menu)

- There might be some CI modules in the market with older firmware versions that do not work fully interoperable with this new CI+ v1.4 TV. In this case, please contact your content provider.
- Be sure to remove the CI module card, etc. before repairing, transferring or discarding.

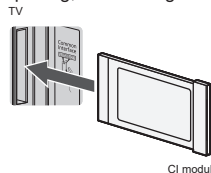

## ■ Built-in wireless LAN

### Caution

- Do not use the built-in wireless LAN to connect to any wireless network (SSID\*) for which you do not have usage rights. Such networks may be listed as a result of searches. However, using them may be regarded as illegal access.  
\* SSID is a name for identifying a particular wireless network for transmission.
- Do not subject the built-in wireless LAN to high temperatures, direct sunlight or moisture.
- Data transmitted and received over radio waves may be intercepted and monitored.
- The built-in wireless LAN uses 2.4 GHz and 5 GHz frequency bands. To avoid malfunctions or slow response caused by radio wave interference when using the built-in wireless LAN, keep the TV away from other devices that use 2.4 GHz and 5 GHz signals such as other wireless LAN devices, microwave ovens, and mobile phones.
- When problems occur due to static electricity, etc., the TV might stop operating to protect itself. In this case, turn the TV off at the Mains power On/Off switch, then turn it back on.

## ■ Bluetooth® wireless technology

### Caution

- The TV and the remote control use the 2.4 GHz radio frequency ISM band (Bluetooth®). To avoid malfunctions or slow response caused by radio wave interference, keep the TV and the remote control away from the devices such as other wireless LAN devices, other Bluetooth® devices, microwaves, mobile phones and the devices that use 2.4 GHz signal.

## ■ Ventilation

### Caution

Allow sufficient space (at least 10 cm) around the TV in order to help prevent excessive heat, which could lead to early failure of some electronic components.

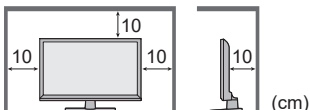

- Ventilation should not be impeded by covering the ventilation openings with items such as newspapers, tablecloths and curtains. 
- Whether you are using a pedestal or not, always ensure the vents at the bottom of the TV are not blocked and there is sufficient space to enable adequate ventilation.

## ■ Moving the TV

### Caution

Before moving the TV, disconnect all cables.

- At least two people are required to move the TV to prevent injury that may be caused by the tipping or falling of TV.
- Do not hold the screen part as shown below when moving the TV. This may cause malfunction or damage.

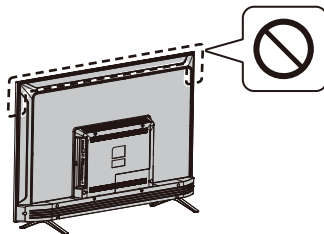

## ■ When not in use for a long time

### Caution

This TV will still consume some power even in the Off mode, as long as the mains plug is still connected to a live mains socket.

- Remove the mains plug from the wall socket when the TV is not in use for a prolonged period of time.

## ■ Excessive volume

### Caution

- Do not expose your ears to excessive volume from the headphones. Irreversible damage can be caused. 
- If you hear a drumming noise in your ears, turn down the volume or temporarily stop using the headphones.

## ■ Battery for the Remote Control

### Warning

- Keep the batteries out of reach of children to prevent swallowing.

Adverse physical effects can result if accidentally swallowed. If you suspect a child has swallowed one, seek medical attention immediately.

### Caution

- Incorrect installation may cause battery leakage, corrosion and explosion.
- Replace only with the same or equivalent type.
- Do not mix old and new batteries.
- Do not mix different battery types (such as alkaline and manganese batteries).
- Do not use rechargeable batteries (Ni-Cd, etc.).
- Do not bum or break up batteries.
- Do not expose batteries to excessive heat such as sunshine, fire or the like.
- Make sure you dispose of batteries correctly.
- Remove the battery from the unit when not using for a prolonged period of time to prevent battery leakage, corrosion and explosion.

## LED TV

### Declaration of Conformity (DoC)

"Hereby, Panasonic Entertainment & Communication Co., Ltd. declares that this TV is in compliance with the essential requirements and other relevant provisions of the Directive 2014/53/EU."

If you want to get a copy of the original DoC of this TV, please visit the following website:

<https://www.ptc.panasonic.eu/compliance-documents>

Authorized Representative:

Panasonic Testing Centre

Panasonic Marketing Europe GmbH

Winsbergring 15, D-22525 Hamburg, Germany



5.15 — 5.35 GHz band of wireless LAN is restricted to indoor operation only in the following countries.

Austria, Belgium, Bulgaria, Czech Republic, Denmark, Estonia, France, Germany, Iceland, Italy, Greece, Spain, Cyprus, Latvia, Liechtenstein, Lithuania, Luxembourg, Hungary, Malta, Netherlands, Norway, Poland, Portugal, Romania, Slovenia, Slovakia, Turkey, Finland, Sweden, Switzerland, Croatia

Maximum radio-frequency power transmitted in the frequency bands

Type of wireless	Frequency band	Maximum EIRP
Wireless LAN	2412-2472 MHz	18 dBm
	5150-5250 MHz	18 dBm
	5725-5850 MHz	13.7 dBm
Bluetooth®	2402-2480 MHz	7 dBm



## ■ Moving the TV

### Caution

Before moving the TV, disconnect all cables.

- Move the TV with at least two people. Support as shown to avoid injury by the TV tipping or falling.

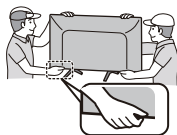

## ■ Use conditions

### Caution

- This appliance is intended for use in tropical climates.

# Setting Up the TV

## Supplied accessories

Accessories may not be placed all together. Take care not to throw them away unintentionally.

## Operating Instructions

### Remote Control

- RC700E or RC730E
  - (p.14)



### Batteries (AAA) × 2

- (p.10)



### Mini Jack Adapter

- Adapter AV



## Pedestal

### 24-inch model

- Base
- Assembly screws

**A**  (ST3 × 12) × 4



### 32-inch model

- Base
- Assembly screws

**A**  (ST4 × 15) × 4



### 43-inch model

- Base
- Assembly screws

**A**  (ST4 × 20) × 4



## Attaching the pedestal

- 1 Assemble the pedestal

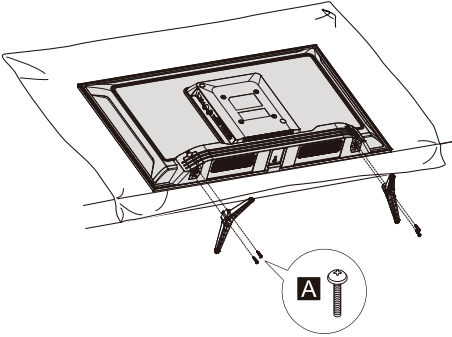

## Removing the pedestal from the TV

Be sure to remove the pedestal in the following way when using the wall-hanging bracket or repacking the TV.

- 1 Lay the TV on a foam mat or thick soft cloth on a table.
- 2 Remove the assembly screws **A** from the TV.

## Inserting remote's batteries

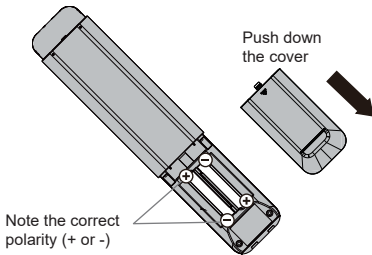

## Wall mounting the TV (optional)

Please contact your local Panasonic dealer to purchase the recommended wall-hanging bracket.

Rear of the TV

(View from the side)

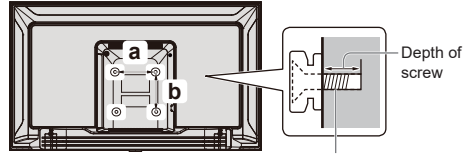

Screw for fixing the TV onto the wall-hanging bracket (not supplied)

### Holes for wall-hanging bracket installation

Model	a	b
24-inch	200 mm	100 mm
32-inch	100 mm	100 mm
43-inch	200 mm	100 mm

### Screw specification

Model	Type	Depth of screw	
		Minimum	Maximum
24-inch	M4	11 mm	12 mm
32-inch	M4	8 mm	9 mm
43-inch	M6	10 mm	12 mm

### Warning

- When optional accessories such as wall brackets etc. are used, always read and follow the manufacturer installation and usage instructions.
- Do not mount the unit directly below ceiling lights (such as spotlights or halogen lights) which typically give off high heat. Doing so may warp or damage plastic cabinet parts.
- When installing wall brackets you must ensure the wall bracket is not electrically grounded to metal wall studs. Always ensure that there are no electrical cables, pipes etc. in the wall before you begin the wall bracket installation.
- To prevent fall and injury, remove the TV from its fixed wall position when it is no longer in use.

# Connecting the TV

- Please ensure the TV is disconnected from the mains socket/power point before attaching or disconnecting any RF/AV leads.
- External equipment and cables are for illustrative purposes only and not supplied with this TV.
- Check the type of terminals and cable plugs are correct when connecting.
- When using an HDMI cable, use the fully wired one.
- Keep the TV away from electronic equipment (video equipment, etc.) or equipment with an infrared sensor. Otherwise, distortion of image/sound may occur or operation of other equipment may be interfered.
- Also read the manual of the equipment being connected.

## Terminals

Rear of the TV

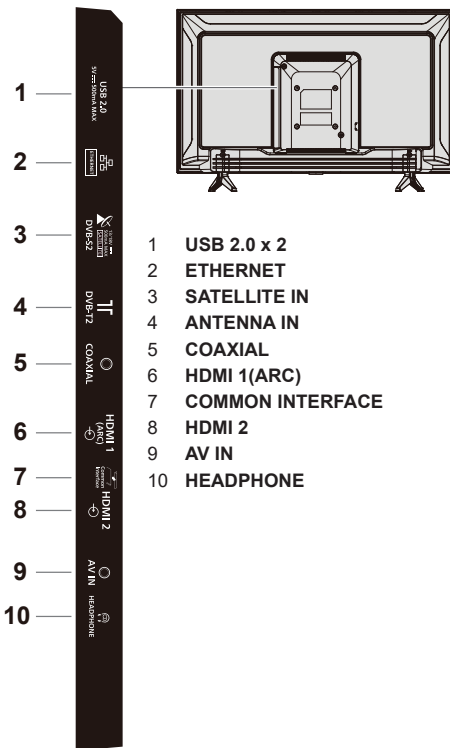

## Connections

### Aerial

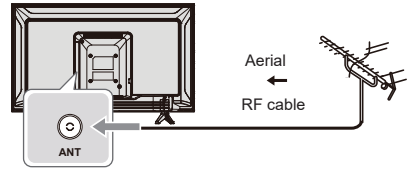

- Keep RF (aerial) cable away from the mains lead to avoid and minimise mains interference pickup.
- Do not place the RF cable under the TV.
- An aerial, correct cable (75  $\Omega$  coaxial) and correct terminating plug are required to obtain optimum quality picture and sound.
- If a communal aerial system is used, you may require the correct connection cable and plug between the wall aerial socket and the TV.
- Your local Television Service Centre or dealer may be able to assist you in obtaining the correct aerial system for your particular area and the accessories required.
- Any matters regarding aerial installation, upgrading of existing systems or accessories required, and the costs incurred, are the responsibility of you, the customer.
- If the aerial is placed in the wrong location, interference might happen.

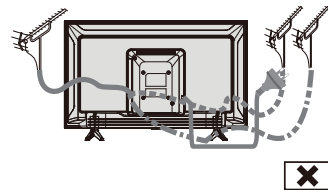
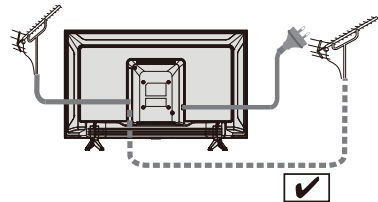

## Blu-Ray Player

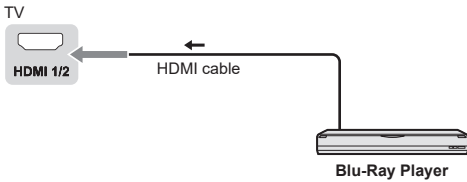

## AV / Game equipment

### Using HDMI terminal

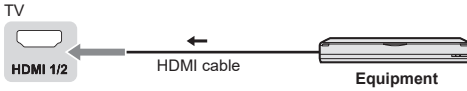

### Using AV terminals

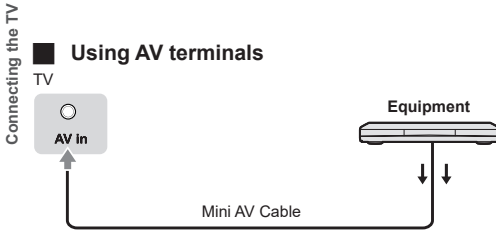

## DVD Recorder / VCR

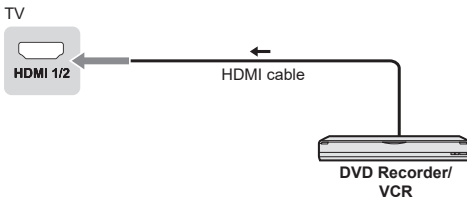

## Set top box

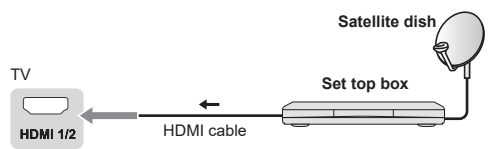

## Speaker system

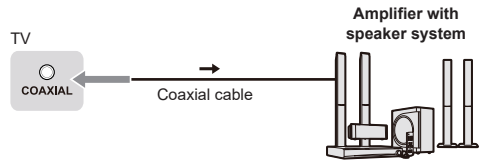

- To enjoy the sound from the external equipment in multi-channel sound (e.g. Dolby Digital 5.1ch), connect the equipment to the amplifier. For the connections, read the manuals of the equipment and amplifier.

## Amplifier

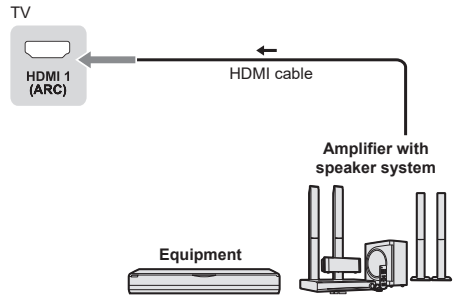

- Use HDMI1 to connect the TV to an amplifier which has ARC (Audio Return Channel) function.

# Initial Setup

## Plug the mains plug into the socket outlet and turn on the TV.

It may take a few seconds before the screen is displayed.

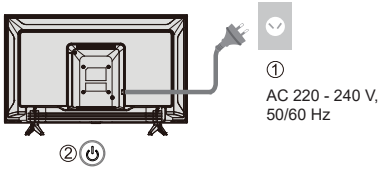

## Google - Initial Setup

When you turn on the TV for the first time, there will show a wizard to guide you to finish the following initial settings:

**Step 1: Select the menu language as you need.**

**Note:** English (United States) is recommended.

Illustrations within this publication are provided for reference only.

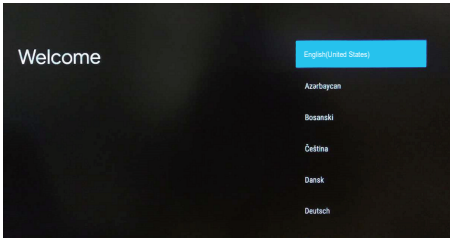

**Step 2: (Only for some countries) Select whether or not to use an Android device to setup the TV.**

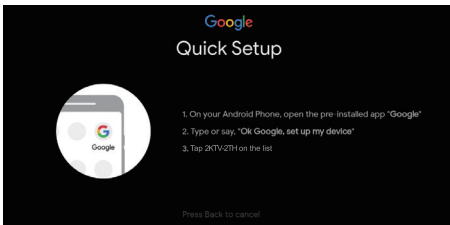
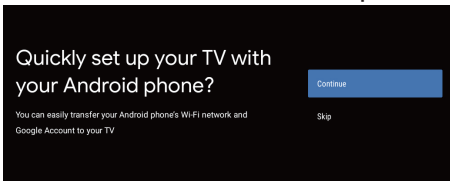

**Note:** If you don't want to use your Android device to setup the TV, you will skip to Step 3. If you want to use your Android device to setup the TV, please turn on the Bluetooth functions of your Android phone, then find and open "Google" application on your phone. Follow the instruction tips to set device.

**Step 3:** Select whether or not to connect your TV set to the Wi-Fi network.

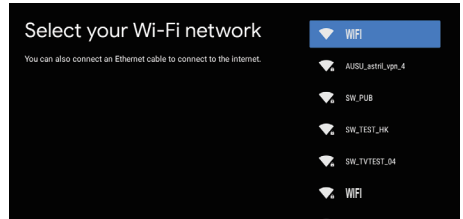

**Note:** If you have connected the TV to the Wi-Fi network, it will check for updates like Google service updates and so on. Then please select whether or not to sign in to your Google account.

**Step 4:** Read to accept the Google terms of service and privacy policy.

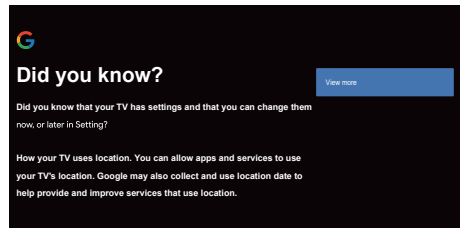

**Step 5:** Select whether or not to let Google or third party to use your TV location.

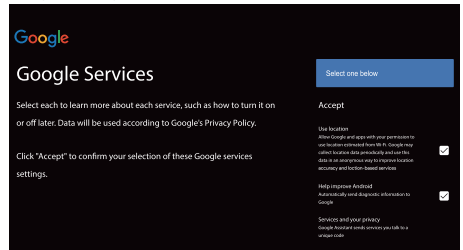

**Step 6:** Select whether or not to allow Google to help improve your Android TV.

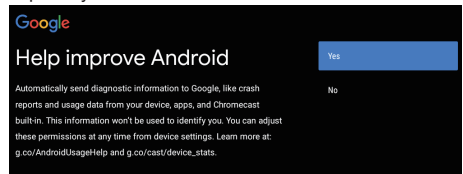

# Operating the TV

## Using the remote control

### Remote Control Functions

Most of your television's functions are available via the menus that appear on the screen. The remote control supplied with your set can be used to navigate through the menus and to configure all the general settings.

Operating the TV



**POWER**  (On/Off button) Turns the TV on or off

**PICTURE**  To enter the picture mode.

**OFF TIMER**  To enter the sleep timer.

**INPUT**  To enter source selection interface

**NETFLIX** Goes to the NETFLIX homepage

**AUDIO LINK** Goes to the AUDIO LINK homepage

**prime video** Goes to the prime video homepage

**APPS** To select the apps

**Google Play** Goes to the Google Play homepage

**YouTube** Goes to the YouTube homepage

**Colour buttons** Performs multiple operations which correspond to the operation guide displayed on the menu screen

**MENU** To open the settings menu

 Goes to the smart TV homepage

 Press to display the electronic programme guide

 Display to the information

**OK** Confirms your selection.

 (up, down, left and right direction buttons) Highlights different items in the menu system and adjusts the menu controls.

**EXIT**  To exit the program

**BACK**  Exit the menu and return to the previous menu

**OPTION** Displays the options menu of selected functions

**FAV** To enter the channel list

 (Mic)  
(Available only when the network connection is normal.)

 To open the apps, move the apps or remove from favorites

 To fast backward

 To play

 To fast forward

 To end the running program

 To pause

 Start recording

	Increases or decreases the volume
MUTE	To mute and un-mute the sound
TEXT	To show the picture and text
STTL	To show the subtitles
	Channel up/down
0-9	Select the digital key number
MEDIA PLAYER	To enter the media player
LAST VIEW	Return to the last program

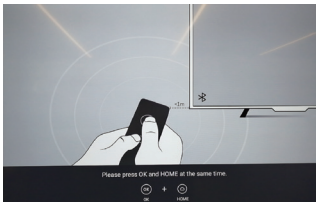

## How to Pair Remote Control with the TV

This is a Bluetooth remote control, and before using it, please pair it with the TV firstly. The following steps are for your reference:

**Step 1:** Press button to enter the home page.

**Step 2:** Press button to enter the "RC pairing".

**Step 3:** Follow the "Settings tips" page, press **OK** and together.

**Step 4:** The screen will display "Pairing..." and the screen will display "Success!" after pairing is complete.

**NOTE:** If you wait more than 2 minutes and it can't pair, please repeat the above steps for pairing again.

If you want to unpair the Bluetooth remote, follow these steps:

**Step 1:** Press button to enter the home page.

**Step 2:** Press to choose , and then press **OK** to enter.

**Step 3:** Press to select "Remotes & accessories" and then to choose the Bluetooth remote name to enter next steps.

**Step 4:** Press unpair and then choose **OK** button.

### ■ When remote control does not respond

1. Press and hold the button as shown below for 3 seconds to reset remote control.



2. Aim remote control reception and unpair by following below.  
Home > Setting > Remotes & accessories > RCU03 > Unpair

## Using the TV controls

24/32/43-inch model



Indicators on the TV

2 3

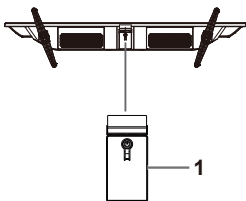

### 1 Power On/Power Off

### 2 Power LED

- Red: Standby
- Green: On

### 3 Remote control signal receiver

# Watching External Inputs

## 1 Connect the external equipment.

➔ (p.12)

## 2 Display the [Input] menu, then select the input of the connected equipment.

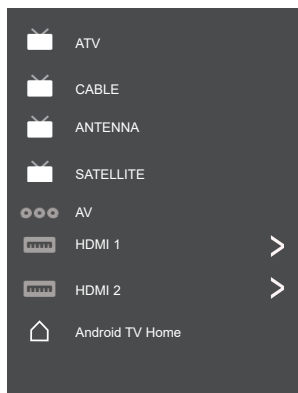

Press OK key only can access.



### Note

- If the external equipment has an aspect adjustment function, set it to "16:9".







# Using Homepage - Apps



**Note:** This manual is for common use. Figures and illustrations in this User Manual are provided for reference only and may differ from actual product appearance. And for some models, certain options are not available.

You can select all the features from homepage.

Press  to display homepage.

Press /// to select icons from the screen list.

Press OK to enter each option.

To exit the APP, press  or .

**Google Assistant:** Click to interact with Google Assistant of the TV.

**Notifications:** Remind you of system-critical information, such as low disk space, Google sign in or account errors, network connectivity issues, etc.

**Input:** Select the input source.

**Settings:** Access the system setting.

**Apps:** Show the list of favorite applications, or access the application center.

**CUSTOMISE CHANNELS:** Add and remove channels from your Home screen.

## Note:

- 1) The functions and contents of "Home Page" may vary by different countries or models.
- 2) Before using network functions in home page like network applications and so on, please connect the TV to the network firstly.
- 3) Icon copyrights are owned by the application providers.

# Using the Menu Functions

## Using Quick Access Menu

**Note:** *Some of the functions might be unavailable in certain sources. And for some models, certain options are not available.*

This section explores the menus and settings of your TV. Each menu is outlined and detailed to help you get the most from your TV. To access the menu system:

1. In TV mode, press **OPTION** on the remote control to display the quick access list.
2. Press **▲/▼** to select the desired item, then press **OK** to open the corresponding submenu.
3. In submenu, use **◀/▶** and **OK** buttons to make the adjustments, or use **▲/▼** to select an item, use **OK** to enter and operate according to the on-screen display or guide.
4. Press **←** to return to the previous menu.

## Option

**Picture:** Enter to adjust picture mode or advanced settings.

**Sound:** Select this option to set the sound adjustments.

**Channel:** Select this option to adjust the channel.

**System:** Select this option to adjust the settings.

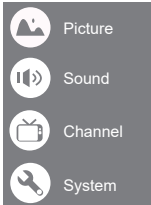

## Picture

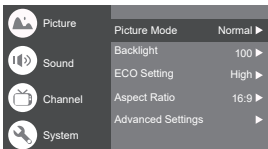

**Picture Mode:** To select the mode of Normal, Dynamic, Filmmaker, Sport, Game and Custom.

**Backlight:** Select the level of 1-100.

**ECO Setting:** To select the Off, Low and High.

**Aspect Ratio:**

Displays the [Aspect Ratio] screen. Follow the operation guide to select the mode. [4:3] / [16:9] / Auto / Original.

**Advanced Settings:**

Color Temperature: To select the Normal, Warm, Cool.

Dynamic Contrast: To select ON or OFF.

HDMI PC/AV Mode: Auto

Overscan: To select ON or OFF

Noise Reduction: To select Off, Low, Medium, High and Auto.

Picture Reset: To reset the picture.

Gamma: Select 2.2 or 2.4.

Motion Estimate and Motion Compensation (MEMC): To select Off, Low, Middle, and High.

## Sound

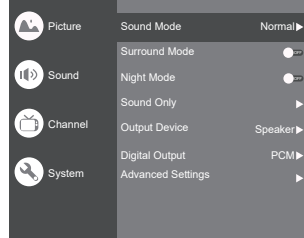

**Sound Mode:** To select the mode of Standard, Speech, Music, Stadium and User.

**Surround Mode:** Select OFF/ Pure Sound/ Surround.

**Night Mode:** Select ON or OFF.

**Sound Only:** Select it and the TV screen will turn off in 10 seconds.

**Output Device:** To select the Speaker, SPDIF and HDMI-ARC.

**Digital Output:** Select the PCM/ByPass/Auto.

**Advanced Settings:**

1. DAC-4 Dialogue Enhanced
2. DAC-4 Dialogue Enhanced Level
3. Balance
4. Digital Audio Delay (ms)
5. Digital Audio Volume
6. eARC
7. Sound Reset

## Channel

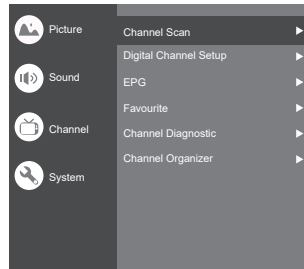

**Note:** *This function is only available in TV mode.*

**Channel Scan:** Allows you to scan for all available analog and digital channels.

**Digital Channel Setup:**

To select the option to adjust the Subtitle Setup, Teletext Setup, Audio Setup, LCN, Auto Service Update, Update Scan.

## EPG:

Press **OK/▶** to enter the Program Guide menu.

## Favourite:

Setup favourite channel list.

## Channel Diagnostic:

Press **OK/▶** to display some signal information on the current digital channel, such as signal strength, frequency, etc.

## Channel Organizer:

This option allows you to organize channels.

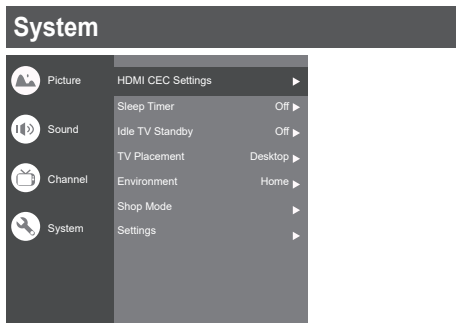

## HDMI CEC Settings:

**CEC control:** To select On or Off.

**Device Auto Power Off:** To select On or Off.

**Tv Auto Power On:** To select On or Off.

**CEC Device List:** Turn devices on and select [Enable] to enable control of HDMI devices.

**Sleep Timer:** To select 15min, 30min, 45min, 60min, 90min, 120min or Off.

**Idle TV Standby:** To select After 1 hour of inactivity, After 2 hour of inactivity, After 4 hour of inactivity, After 24 hour of inactivity or Off.

**TV Placement:** To select Desktop and Wallmount.

**Environment:** To select Home and Shop.

**Shop Mode:** To select E-Sticker.

## Settings:

1. Lock: Click and lock the TV.
2. Power: Turn the Wake On Network and Network Standby on or off.
3. Recording Storage: Put the storage device and record the storage.
4. Privacy Notice: The content about privacy notice.
5. OSS License: The content about oss license.

## The input

Press **□** then press **▲/▼** to select your desired source, and then press **OK** to confirm.



## Channels setup (ATV and CABLE)

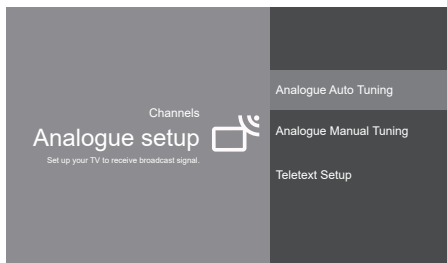

**Analogue setup:** Select ATV and enter.

- Analogue Auto Tuning: Press **OK** to start the automatic search process. The search may take a few minutes.
- Analogue Manual Tuning: Press **OK** to enter the interface.

Press **▲/▼** to set program, TV system or color system item, then Press **▲/▼** select frequency and press **OK** to search channel.

- Teletext Setup: Press **OK** and then use **▲/▼** to select preferred teletext.

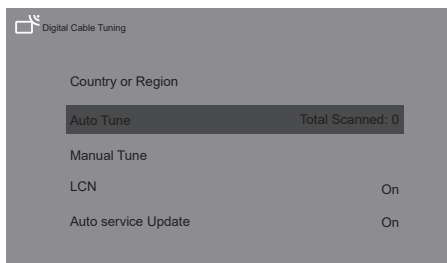

**Digital Cable Tuning:** Select Cable and enter.

**Auto Tune:** Press **OK** to start the automatic search process. The search may take a few minutes. During the process, you can press **BACK** and choose **YES** to exit.

**Manual Tune:** Select the channel number and start to scan

**LCN:** Select On or Off.

**Auto service Update:** Select On or Off.

## TV Settings

Press  then press ▲/▼ to select your desired settings, and then press OK to confirm.

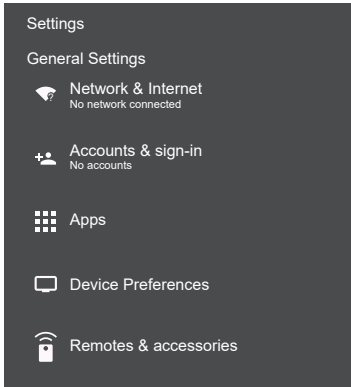

### General Settings:

**Network & Internet:** Connect the network.

See all

Other options

Add new network

Scanning always available

Let Google's location service and other apps scan for networks, even when Wi-Fi is off.

### Ethernet

Ethernet

Connected

Proxy settings: HTTP proxy is used by the browser but may not be used by other apps.

IP settings: To use DHCP or Static

**Accounts & sign-in:** To sign in the accounts.

### Apps:

See all apps

App permissions

Special app access

Security & restrictions

### Device Preferences

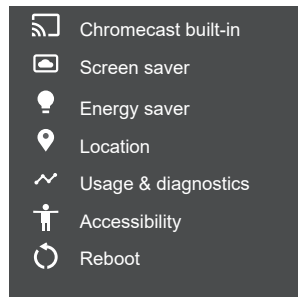
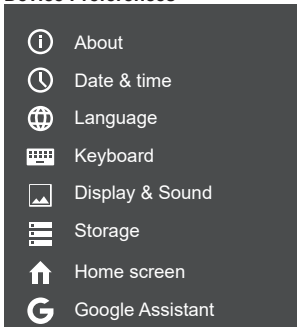

**About:** The information of this TV.

**Date & time:** Adjust date and time.

**Language:** Select the language.

**Keyboard:** Select and adjust keyboard

**Display & Sound:** Adjust display and sound.

**Storage:** Check the device storage.

**Home screen:** Customize channels, reorder apps and open source licenses

**Google Assistant:** To use the Google Assistant.

**Chromecast built-in:** To use the Chromecast built-in.

**Screen saver:** Select the mode of Screen saver.

**Energy saver:** To turn off display.

**Location:** To estimate location.

**Usage & diagnostics:** Automatically send diagnostic information to Google, like crash reports and usage data from your device, apps, and Chromecast built-in.

### Accessibility:

Captions

High contrast text

(Experimental)

Text to speech

Accessibility shortcut

Services

TalkBack

Off

Switch Access

Off

TVserviceManager

On

**Reboot:** To reboot the TV.

### Remotes & accessories

To searching for accessories...

(Before pairing your Bluetooth devices, make sure they're in pairing mode)

# Using Media Player

Media Player allows you to enjoy photo, music or video recorded on a USB Flash Memory.

- The picture may not appear correctly on this TV depending on the digital cameras used.
- Display may take some time when there are many files and folders in the USB Flash Memory.
- Partly degraded files might be displayed at a reduced resolution.
- The folder and file names may be different depending on the digital camera used.

## Inserting / Removing the USB Flash Memory

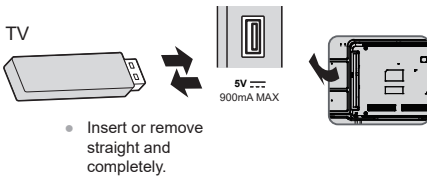

## Starting Media Player

### 1 Insert the USB Flash Memory.

### 2 Select the mode.



**[Document]:** Displays the thumbnail of all documents in the USB Flash Memory.

**[Photo]:** Displays the thumbnail of all photos in the USB Flash Memory.

**[Music]:** Displays the thumbnail of music folders in the USB Flash Memory.

**[Video]:** Displays the thumbnail of video titles in the USB Flash Memory.

**[Disk]:** Displays the thumbnail of all documents in the USB Flash Memory.

## [Contents Display]

Follow the operation guide to perform available operations.

When the cursor stays on the icon, it displays the information of the highlighted content.

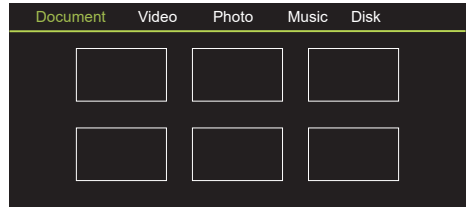

### Document:

1. Select **Document** icon.
2. Press up, down, left or right direction button to select your desired file and press OK to play.
3. Use OK key to see more option: ZOOM+, ZOOM-.
4. Press return key of remote to stop playing.

### Video:

1. Select **Video** icon, then press OK button to view movie file.
2. Press up, down, left or right direction button to select your desired file and press OK to play.
3. While playing a Video, press the **OPTION** button to display the play console. Press OK key of remote to play and pause the video file. Left key of remote to fast backward. Right key of remote to fast forward.
4. Use **OPTION** key to see more option: Photo scale, Looping mode, Subtitle, Subtitle code, Audio track, information and video list.
5. Press return key of remote to stop playing and press return again to exit.

### Photo:

1. Select **Picture** icon, then press OK button to view the picture.
2. Press up, down, left or right direction button to select your desired picture file and press OK to show.
3. While showing picture, press OK to display the play console. For previous and next use remote left and right key.
4. Use OK key to see more option: Left rotation, Right rotation, ZOOM+, ZOOM-, Manual play/Auto play, Information, Play mode, Play interval, BGM: On or Off.

### Music:

1. Select **Music** icon, then press OK button to listen to music.
2. Press up, down, left or right direction button to select your desired file and press OK to play.
3. The **Play** console includes Previous, Play/Pause, Fast backward/Fast forward, Next. Press **OPTION** key to see play list and video list.
4. Press return key of remote to stop playing.

### Disk:

1. Select **Disk** icon, then press OK button to choose folder.
2. Press up, down, left or right direction button to select your desired file and press OK to play.
3. Press return key of remote to stop playing.

# Additional Information

## Auto power standby function

The TV will automatically go into Standby mode in the following conditions:

- No signal is received for 15 minutes.
- [Sleep timer] is active in the [System] menu (p.19).

## Input signal that can be displayed

Signal name	HDMI
525 (480)/60i, 60p	○
625 (576)/50i, 50p	○
750 (720)/60p, 50p	○
1,125 (1,080)/60i, 50i	○
1,125 (1,080)/60p, 50p, 24p	○
2,250 (2,160)/60p, 50p, 24p	○

- Mark: Applicable input signal
- Signals other than above may not be displayed properly.
- The above signals are reformatted for optimal viewing on your display.

## HDMI connection

This TV incorporates HDMI™ technology. HDMI (high-definition multimedia interface) is the world's first complete digital consumer AV interface complying with a non-compression standard.

HDMI allows you to enjoy high-definition digital images and high-quality sound by connecting the TV and the equipment.

### ■ Applicable HDMI features

- Input audio signal:
  - 2ch Linear PCM (sampling frequencies - 48 kHz, 44.1 kHz, 32 kHz)
- Input video signal:
  - ➡ **"Input signal that can be displayed" (p.16)**  
Match the output setting of the digital equipment.

## USB Flash Memory

For playing back in Media Player

Format: FAT32

Compliance:

- Supports only USB1.1 or USB2.0 standard.
- Maximum USB capacity supported is 1TB.

### Note

- Data modified with a PC may not be displayed.
- Do not remove the device while the TV is accessing data. Otherwise this can damage the device or TV.
- Do not touch the pins on the device.
- Insert the device in the correct direction. Otherwise this can damage device or TV.
- Electrical interference, static electricity, or erroneous operation may damage the data or device. Panasonic is not liable for any deterioration or damage of data or device during operations with the TV.
- It is recommended to connect the USB Flash Memory directly to the TV's USB port.
- Some USB devices or USB HUB may not be used with this TV.
- You cannot connect any devices by using the USB port.
- Additional information for USB devices may be on the following website. (English only)  
<http://panasonic.jp/support/global/cs/tv/>

# Troubleshooting

Before requesting service or assistance, please follow these simple guides to resolve the problem. If an error message appears, follow the message's instructions. If the problem still persists, please contact your local Panasonic dealer for assistance.

## Screen

### Red, blue, green or black spots on the screen.

- This is the characteristic of liquid crystal panels. The liquid crystal panel is built with very high precision technology. Occasionally, a few non-active pixels may appear on the screen as points of red, green, blue or black. This does not affect the performance of your TV and it is not a quality problem.

### Chaotic image, noisy.

- Set [Noise reduction] in the [Picture] menu to remove noise (p.18).
- Check nearby electrical products (car, motorcycle, fluorescent lamp).

### No image is displayed.

- Check the settings of [Contrast] or [Brightness] in the [Picture] menu (p.18).
- Check the TV is in AV mode. If the TV is in AV mode, check the selected input mode match the output of the external equipment (p.19).

### Unusual image is displayed.

- Turn the TV off with Mains power On/Off switch (p.16), then turn it on again.

### Pictures from equipment connected via HDMI are unusual.

- Check the HDMI cable is connected properly.
- Turn the TV and equipment off, then turn them on again.
- Check an input signal from the equipment (p.12).
- Use equipment compliant with EIA/CEA-861/861D.

## Sound

### No sound is produced.

- Check the sound mute setting (p.18) and volume.

### Low level or distorted sound.

- Sound signal reception may be deteriorated.

### Sound output via HDMI connection is unusual.

- Set the sound setting of the connected equipment to "2ch L.PCM".

## General

### The TV goes into Standby mode.

- This TV is equipped with auto power standby function (p.22).

### The remote control does not work or is intermittent.

- Replace the batteries (p.10).
- Point the remote control directly at the remote control signal receiver of the TV (within about 7 m and 30 degree angle).
- Situate the TV away from sunshine or block sources of bright light from shining on the remote control signal receiver of the TV.

### Parts of the TV become hot.

- Even if the temperature of parts of the front, top and rear panels has risen, these temperature rises do not cause any problems in terms of performance or quality.

### The TV panel moves slightly when it is pushed with a finger.

### Clattered sound might be heard.

- There is some flexibility around the panel to prevent damage. This is not a malfunction.

### Overcurrent error message appears.

- The connected USB device might cause this error. Remove the device and turn the TV off with Mains power On/Off switch, then turn it on again.
- Check foreign objects are not inside the USB port.

# Maintenance

First, remove the mains plug from the socket outlet.

## Regular care

- Gently wipe the surface of the display panel, cabinet and pedestal by using a soft cloth.
- Wipe the mains plug with a dry cloth at regular intervals. Moisture and dust may lead to fire or electrical shock.

## For stubborn dirt

First clean the dust on the surface. Dampen a soft cloth with clean water or diluted neutral detergent (1 part detergent to 100 parts water). Wring the cloth and wipe the surface. Finally, wipe away all the moisture.

### Caution

- Do not use a hard cloth or rub the surface too hard as this could scratch the surface.
- Do not subject the TV's surfaces to water or detergent. Liquid inside the TV could lead to product failure.
- Do not subject the surfaces to insect repellent, solvent, thinner or other volatile substances. This may degrade surface quality or cause peeling of the paint.
- The surface of the display panel is specially treated and may be easily damaged. Take care not to tap or scratch the surface with your fingernail or other hard objects.
- Do not allow the cabinet and pedestal to make contact with a rubber or PVC substance for a long time. This may degrade surface quality.



# Specifications

## Model no.

---

### 24-inch model

TX-24LSW504 TX-24LSW504S

### 32-inch model

TX-32LSW504 TX-32LSW504S

### 43-inch model

TX-43LSW504 TX-43LSW504S

## Dimensions (W x H x D)

---

### 24-inch model

551.4 × 365.3 × 131 mm (With Pedestal)

551.4 × 328 × 84 mm (TV only)

### 32-inch model

725.9 × 475.4 × 178.5 mm (With Pedestal)

725.9 × 430.8 × 81.7 mm (TV only)

### 43-inch model

966.8 × 611.1 × 214.5 mm (With Pedestal)

966.8 × 566.4 × 88.5 mm (TV only)

## Mass

---

### 24-inch model

2.6 kg (With Pedestal)

2.5 kg (TV only)

### 32-inch model

3.6 kg (With Pedestal)

3.5 kg (TV only)

### 43-inch model

6.4 kg (With Pedestal)

6.3 kg (TV only)

## Connection terminals

---

### AV in

Mini, 1.0 V[p-p] (75 Ω)

### EARPHONE

Mini, 130mV rms~ 150mV rms

### HDMI 1 / 2 input

TYPE A Connectors

### USB

USB2.0 DC 5V, Max.500 mA

## Speaker Output

---

### 24-inch model

#### Audio output

6 W (3 W + 3 W)

### 32-inch model

#### Audio output

10 W (5 W + 5 W)

### 43-inch model

#### Audio output

16 W (8 W + 8 W)

## Receiving systems/Band name

---

### 9 Systems

Systems	Function
1 PAL B, G	
2 PAL I	
3 PAL D, K	Reception of broadcast
4 NTSC 4.43	
5 NTSC 3.58	Playback from special VCR's or DVD
6 PAL	
7 PAL 60 Hz/5.5 MHz	Playback from special disc players and special VCR's or DVD
8 PAL 60 Hz/6.0 MHz	
9 PAL 60 Hz/6.5 MHz	

## Receiving channels (Analogue TV)

---

### VHF BAND

- 2-12 (PAL)
- 0-12 (PAL B AUST.)
- 1-9 (PAL B N.Z.)
- 1-12 (PAL)

### UHF BAND

- 21-69 (PAL G, H, I)
- 28-69 (PAL B AUST.)
- 13-57 (PAL D, K)

## Digital TV

---

DVB-T/T2 Standard

## Aerial input

---

VHF / UHF

## Operating conditions

---

### Temperature

0 °C - 45 °C

### Humidity

20 % - 80 % RH (non-condensing)

### Note

- Design and Specifications are subject to change without notice. Mass and Dimensions shown are approximate.

## Built-in wireless LAN

---

### Standard compliance and Frequency range

IEEE 802.11 a/b/g/n/ac  
2.4~2.5GHz and 5.15~5.825GHz

### Security

Support for WPA/WPA2

## Built-in Bluetooth

---

Bluetooth V5.0  
2.4~2.485GHz

### Note

- Design and Specifications are subject to change without notice. Mass and Dimensions shown are approximate.
- For more product information, please visit EPREL: <https://eprel.ec.europa.eu>. EPREL registration number is available on <https://eprel.panasonic.eu/product>.

# Oss License

This product incorporates the following software:

- (1) The software developed independently by or for Panasonic Entertainment & Communication Co., Ltd.,
- (2) The software owned by third party and licensed to Panasonic Entertainment & Communication Co., Ltd.,
- (3) The software licensed under the GNU General Public License, Version 2.0 (GPL V2.0),
- (4) The software licensed under the GNU LESSER General Public License, Version 2.1 (LGPL V2.1), and/or
- (5) Open source software other than the software licensed under the GPL V2.0 and/or LGPL V2.1.

The software categorized as (3) - (5) are distributed in the hope that it will be useful, but WITHOUT ANY WARRANTY, without even the implied warranty of MERCHANTABILITY or FITNESS FOR A PARTICULAR PURPOSE. Please refer to the detailed terms and conditions thereof [System > Settings > Oss License]

At least three (3) years from delivery of this product, Panasonic will give to any third party who contacts us at the contact information provided below, for a charge no more than our cost of physically performing source code distribution, a complete machine-readable copy of the corresponding source code covered under GPL V2.0, LGPL V2.1 or the other licenses with the obligation to do so, as well as the respective copyright notice thereof.

Contact Information: [osd-cd-request@gg.jp.panasonic.com](mailto:osd-cd-request@gg.jp.panasonic.com)

## Disposal of Old Equipment and Batteries

### Only for European Union and countries with recycling systems



These symbols on the products, packaging, and/or accompanying documents mean that used electrical and electronic products and batteries must not be mixed with general household waste.

For proper treatment, recovery and recycling of old products and used batteries, please take them to applicable collection points in accordance with your national legislation. By disposing of them correctly, you will help to save valuable resources and prevent any potential negative effects on human health and the environment.

For more information about collection and recycling, please contact your local authority. Penalties may be applicable for incorrect disposal of this waste, in accordance with national legislation.

#### **Note for the battery symbol (bottom symbol):**

This symbol might be used in combination with a chemical symbol. In this case it complies with the requirement set by the Directive for the chemical involved.



#### **Customer's Record**

The model number and serial number of this product may be found on its rear panel. You should note this serial number in the space provided below and retain this book, plus your purchase receipt, as a permanent record of your purchase to aid in identification in the event of theft or loss, and for Warranty Service purposes.

**Model Number** \_\_\_\_\_

**Serial Number** \_\_\_\_\_

## Bedienungsanleitung

### LED-Fernsehgerät

Modell-Nr.

**TX-24LSW504**

**TX-32LSW504**

**TX-43LSW504**

**TX-24LSW504S**

**TX-32LSW504S**

**TX-43LSW504S**

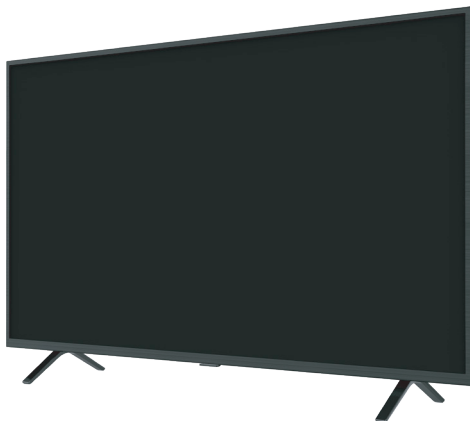

(Abbildung: TX-43LSW504\*)

Vielen Dank, dass Sie sich für dieses Produkt von Panasonic entschieden haben.

Bitte lesen Sie diese Bedienungsanleitung sorgfältig durch, bevor Sie dieses Produkt in Betrieb nehmen, und bewahren Sie sie zum späteren Nachschlagen auf.

Bitte lesen Sie das Kapitel „Sicherheitsvorkehrungen“ in dieser Bedienungsanleitung vor der Benutzung des Produkts sorgfältig durch.

Die in dieser Bedienungsanleitung gezeigten Bilder dienen nur zur Veranschaulichung.

Wenn Sie sich an Ihren örtlichen Panasonic-Händler wenden müssen, lesen Sie bitte vorher die Pan-European-Garantee-Karte.

# Inhalt

## Auf jeden Fall lesen

Wichtiger Hinweis.....	3
Sicherheits-vorkehrungen.....	5
Aufstellen des Fernsehgeräts.....	9
Anschließen des Fernsehgeräts.....	11
Ersteinrichtung.....	13
Bedienen des Fernsehgeräts.....	14
Anzeigen von externen Geräten.....	16
Verwenden von Startseite - Apps.....	17
Verwenden der Menüfunktionen.....	18
Verwenden des Media Players.....	21
Zusatzinformation.....	22
Fehlersuche.....	23
Wartung.....	24
Technische Daten.....	25
Oss-Lizenz.....	27



Die Termini HDMI, HDMI High-Definition Multimedia Interface und das HDMI-Logo sind Marken oder eingetragene Marken von HDMI Licensing Administrator, Inc.

Dolby, Dolby Audio und das Doppel-D-Symbol sind Marken von Dolby Laboratories.

Hergestellt unter Lizenz von Dolby Laboratories.

Vertrauliche unveröffentlichte Arbeiten. Urheberrecht © 1992 - 2015

Dolby Laboratories. Alle Rechte vorbehalten.

Wi-Fi® ist eine eingetragene Marke von Wi-Fi Alliance®. WPA2™, WPA™ sind Warenzeichen von Wi-Fi Alliance®.

Die Bluetooth®-Wortmarke und -Logos sind eingetragene Marken im Besitz von Bluetooth SIG, Inc. und werden von der Panasonic Entertainment & Communication Co., Ltd. unter Lizenz verwendet.

DVB und die DVB-Logos sind Marken des DVB-Projekts.

x.v.Colour™ ist ein Markenzeichen.

DiSeqC™ ist ein Markenzeichen von EUTELSAT.

Google ist ein Markenzeichen von Google LLC.

Amazon, Prime Video und alle zugehörigen Logos sind Markenzeichen von Amazon.com, Inc. oder seinen Tochtergesellschaften.

Dieses Produkt entspricht der technischen Spezifikation der UHD Alliance: UHDA Spezifizierter Referenzmodus, Version 1.0. Das FILMMAKER MODE™-Logo ist ein Markenzeichen der UHD Alliance, Inc. in den Vereinigten Staaten und anderen Ländern.

Wenn nicht anders angegeben, wird in dieser Bedienungsanleitung die Abbildung des TX-43LSW504\* verwendet.

Die gezeigten Abbildungen können je nach Modell unterschiedlich sein.

# Wichtiger Hinweis

## Hinweis zu DVB-/Datenübertragungs-/IPTV-Funktionen

- Dieses Fernsehgerät erfüllt die Standards (ab Dezember 2020) der digitalen terrestrischen DVB-T/T2-Dienste (MPEG2, MPEG4-AVC (H.264) und MPEG HEVC (H.265)), der digitalen Kabeldienste DVB-C (MPEG2, MPEG4-AVC (H.264) und MPEG HEVC (H.265)) und der digitalen Satelliten-Dienste DVB-S (MPEG2, MPEG4-AVC (H.264) und MPEG HEVC (H.265)).

Erkundigen Sie sich bei Ihrem Händler vor Ort nach der Verfügbarkeit von DVB-T/T2- oder DVB-S-Diensten in Ihrer Region.

Erkundigen Sie sich bei Ihrem Kabeldiensteanbieter nach der Verfügbarkeit von DVB-C-Diensten mit diesem Fernsehgerät.

- Dieses Fernsehgerät funktioniert möglicherweise nicht richtig mit Signalen, die nicht den Standards von DVB-T/T2, DVB-C oder DVB-S entsprechen.
- Je nach Land, Region, Sender, Diensteanbieter, Satellit und Netzwerkumgebung sind nicht alle Funktionen verfügbar.
- Nicht alle CI-Module funktionieren ordnungsgemäß mit diesem Fernsehgerät. Erkundigen Sie sich bei Ihrem Diensteanbieter nach dem verfügbaren CI-Modul.
- Dieses Fernsehgerät funktioniert möglicherweise nicht richtig mit CI-Modulen, die nicht vom Diensteanbieter zugelassen sind.
- Je nach Diensteanbieter können zusätzliche Gebühren anfallen.
- Die Kompatibilität mit zukünftigen Diensten wird nicht garantiert.

Internet-Apps und Sprachsteuerungsfunktion werden von den jeweiligen Diensteanbietern bereitgestellt und die Verfügbarkeit kann jederzeit geändert, unterbrochen oder eingestellt werden.

Panasonic übernimmt keine Verantwortung und gibt keine Garantie für die Verfügbarkeit oder die Kontinuität der Dienste.

Panasonic übernimmt keine Garantie für den Betrieb und die Leistung von Peripheriegeräten anderer Hersteller; und wir lehnen jegliche Haftung oder Schäden ab, die sich aus dem Betrieb und/oder der Leistung durch die Verwendung von Peripheriegeräten anderer Hersteller ergeben.



Berühren Sie die Anschlüsse ANTENNA (ANTENNE), SATELLITE IN (SATELLITENEINGANG) und HDMI nicht oder halten Sie sich nicht in deren Nähe auf und vermeiden Sie elektrostatische Entladungen, um diese Anschlüsse im USB- und LAN-Betriebsmodus nicht zu stören. Geschieht dies nicht, wird das Fernsehgerät nicht mehr funktionieren oder es zeigt einen anomalen Status.

## Umgang mit Kundeninformationen

Bestimmte Kundeninformationen wie z. B. die IP-Adresse der Netzwerkschnittstelle Ihres Geräts (dieses Fernsehgeräts) werden erfasst, sobald Sie Ihr intelligentes Fernsehgerät der Marke Panasonic (dieses Fernsehgerät) oder andere Geräte mit dem Internet verbinden (Auszug aus unserer Datenschutzrichtlinie). Wir tun dies zum Schutz unserer Kunden und der Integrität unseres Dienstes sowie zum Schutz der Rechte und des Eigentums von Panasonic.

Wenn Sie die Internetverbindungsfunktion dieses Fernsehgeräts nutzen, können nach Zustimmung (in den Ländern, in denen die Zustimmung des Kunden zur Erfassung persönlicher Daten gemäß den geltenden Datenschutzgesetzen erforderlich ist) zu den Servicegrundsätze/Datenschutzrichtlinien von Panasonic (im Folgenden als Bedingungen usw. bezeichnet) Kundendaten über die Nutzung dieses Geräts erfasst und gemäß den Bedingungen usw. verwendet werden.

- Panasonic übernimmt keine Verantwortung für die Erfassung oder Verwendung von Kundendaten über Anwendungen, die von Dritten auf diesem Fernsehgerät oder der Webseite bereitgestellt werden.
- Achten Sie bei der Eingabe Ihrer Kreditkartennummer, Ihres Namens usw. ganz besonders auf die Vertrauenswürdigkeit des Anbieters.
- Die registrierten Informationen können auf dem Server usw. des Anbieters registriert sein. Bevor Sie dieses Fernsehgerät reparieren lassen, übertragen oder entsorgen, müssen Sie die Informationen gemäß den Allgemeinen Geschäftsbedingungen des Anbieters löschen.

Für die Aufnahme und Wiedergabe von Inhalten auf diesem oder einem anderen Gerät ist möglicherweise die Genehmigung des Eigentümers des Urheberrechts oder anderer Rechte an diesen Inhalten erforderlich. Panasonic ist nicht befugt, Ihnen diese Erlaubnis zu erteilen und lehnt ausdrücklich jedes Recht, jede Fähigkeit oder Absicht ab, eine solche Erlaubnis in Ihrem Namen einzuholen. Es liegt in Ihrer Verantwortung, sicherzustellen, dass die Verwendung dieses oder eines anderen Geräts mit den in Ihrem Land geltenden Urheberrechtsgesetzen übereinstimmt. Bitte beziehen Sie sich für weitere Informationen zu den einschlägigen Gesetzen und Vorschriften auf die geltenden Gesetze oder wenden Sie sich an den Inhaber der Rechte an den Inhalten, die Sie aufnehmen oder wiedergeben möchten.

Dieses Produkt wird im Rahmen der AVC-Patentportfolio-Lizenz für den persönlichen Gebrauch eines Verbrauchers oder andere Verwendungszwecke lizenziert, bei denen es keine Vergütung erhält, um (i) Videos in Übereinstimmung mit dem AVC-Standard („AVC-Video“) zu codieren und/oder (ii) AVC-Videos zu decodieren, die von einem Verbraucher im Rahmen einer persönlichen Tätigkeit codiert wurden und/oder von einem Videoanbieter bezogen wurden, der für die Bereitstellung von AVC-Videos lizenziert ist. Für jede andere Verwendung wird keine Lizenz gewährt oder impliziert.

Weitere Informationen erhalten Sie von MPEG LA, L.L.C.

Sehen Sie <http://www.mpegla.com>.



Dieses Zeichen zeigt an, dass das Produkt mit Wechselspannung (AC) betrieben wird.



Dieses Zeichen zeigt an, dass es sich um ein elektrisches Gerät der Klasse II oder eines mit doppelter Isolierung handelt, bei dem keine Sicherheitsverbindung zur elektrischen Erde (Erdung) erforderlich ist.

---

Bewegen Sie das Produkt nur in aufrechter Position.

---



# Sicherheits- vorkehrungen

Um die Gefahr eines Stromschlags, eines Brands, einer Beschädigung oder Verletzung zu vermeiden, beachten Sie bitte die nachstehenden Warnhinweise und Vorsichtsmaßnahmen:

## Netzstecker und Kabel

### Achtung

Wenn Sie etwas Anomales an dem Fernsehgerät bemerken, ziehen Sie sofort den Netzstecker.

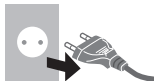

- Die Netzstecker sind je nach Land unterschiedlich.

- Dieses Fernsehgerät ist für den Betrieb mit Wechselspannung (AC) ~ 220 - 240 V, 50/60 Hz ausgelegt.

- Stecken Sie den Netzstecker vollständig in die Netzsteckdose.

- Um das Fernsehgerät vollständig auszuschalten, müssen Sie den Netzstecker aus der Netzsteckdose ziehen.

Um dies zu gewährleisten, sollte der Netzstecker jederzeit leicht zugänglich sein.

- Ziehen Sie den Netzstecker, wenn Sie das Fernsehgerät reinigen.

- Fassen Sie den Netzstecker nicht mit nassen Händen an.



- Beschädigen Sie das Netzkabel nicht.

- Legen Sie keinen schweren Gegenstand auf das Kabel.



- Legen Sie das Kabel nicht in die Nähe eines Gegenstands mit hoher Temperatur.



- Ziehen Sie nicht am Netzkabel. Wenn Sie den Stecker abziehen, halten Sie ihn an seinem Gehäuse fest.



- Bewegen Sie das Fernsehgerät nicht, wenn sich das Netzkabel in einer Steckdose befindet.

- Verdrehen Sie das Netzkabel nicht, biegen Sie es nicht übermäßig und dehnen Sie es nicht.

- Verwenden Sie keine beschädigten Netzstecker oder Netzsteckdosen.

- Achten Sie darauf, dass das Fernsehgerät das Netzkabel nicht einquetscht.

## Seien Sie hier besonders vorsichtig

### Achtung

- Entfernen Sie keine Abdeckungen und nehmen Sie niemals selbst Änderungen am Fernsehgerät vor, da spannungsführende Teile zugänglich sind und die Gefahr eines Stromschlags besteht, wenn sie entfernt werden. Das Fernsehgerät enthält keine vom Benutzer zu wartenden Teile.



- Setzen Sie das Fernsehgerät nicht Regen oder übermäßiger Feuchtigkeit aus. Dieses Fernsehgerät darf keinem Tropf- oder Spritzwasser ausgesetzt werden und mit Flüssigkeit gefüllte Gegenstände, wie z. B. Vasen, dürfen nicht auf oder über das Fernsehgerät gestellt werden.



- Führen Sie keine Fremdkörper durch die Lüftungsschlitze in das Fernsehgerät ein.

- Wenn das Fernsehgerät an einem Ort verwendet wird, an dem Insekten leicht in das Gerät gelangen können, geschieht möglicherweise Folgendes.

Es ist möglich, dass Insekten in das Fernsehgerät gelangen, z. B. kleine Fliegen, Spinnen, Ameisen usw., die das Fernsehgerät beschädigen oder sich in einem sichtbaren Bereich des Fernsehgeräts, z. B. im Bildschirm, festsetzen können.

- Wenn das Fernsehgerät in einer Umgebung mit Staub oder Rauch verwendet wird, geschieht möglicherweise Folgendes.

Es kann sein, dass während des normalen Betriebs Staub- oder Rauchpartikel durch die Lüftungsöffnungen in das Fernsehgerät gelangen und sich im Gerät festsetzen. Dies kann zu Überhitzung, Fehlfunktionen, Verschlechterung der Bildqualität usw. führen.

- Verwenden Sie keine nicht zugelassenen Standfüße/Montagevorrichtungen. Wenden Sie sich an Ihren Panasonic-Händler vor Ort, um eine zugelassene Wandhalterung zu montieren.

- Vermeiden Sie starke Kräfte oder Stöße auf das Displaypanel.

- Stellen Sie sicher, dass keine Kinder auf das Fernsehgerät klettern.

- Stellen Sie das Fernsehgerät nicht auf schrägen oder instabilen Flächen auf und achten Sie darauf, dass das Fernsehgerät nicht über den Rand der Standfüße hinausragt.



### Achtung beim stabilen Aufstellen

Das Fernsehgerät könnte herunterfallen und schwerwiegende oder tödliche Verletzungen verursachen. Mit den folgenden einfachen Vorkehrungen können viele Verletzungen, insbesondere bei Kindern, vermieden werden:

- Verwenden Sie IMMER die vom Hersteller des Fernsehgeräts empfohlenen Schränke, Ständer oder Montagemethoden.
- Verwenden Sie IMMER Möbelstücke, die das Fernsehgerät sicher tragen können.
- Stellen Sie IMMER sicher, dass das Fernsehgerät nicht über die Kante des Möbelstücks hinausragt.
- Klären Sie Kinder IMMER darüber auf, dass es gefährlich ist, auf Möbelstücke zu klettern, um das Fernsehgerät oder seine Bedienelemente zu erreichen.
- Verlegen Sie die an das Fernsehgerät angeschlossenen Kabel IMMER so, dass man nicht darüber stolpern, daran ziehen oder danach greifen kann.
- Stellen Sie ein Fernsehgerät NIEMALS an einer instabilen Stelle auf.
- Stellen Sie das Fernsehgerät NIE auf hohe Möbelstücke (z. B. Schränke oder Bücherregale), ohne sowohl das Möbelstück als auch das Fernsehgerät an einer geeigneten Stelle zu verankern.
- Stellen Sie das Fernsehgerät NIE auf Stoffe oder andere Materialien, die sich zwischen dem Fernsehgerät und dem Möbelstück befinden.
- Stellen Sie NIE Gegenstände, die Kinder zum Klettern verleiten könnten, wie z. B. Spielzeug und Fernbedienungen, auf das Fernsehgerät oder die Möbelstücke, auf denen das Fernsehgerät steht.

Wenn das vorhandene Fernsehgerät so wie es ist an einen anderen Ort gestellt werden soll, sind die gleichen Überlegungen wie oben zu beachten.

- Dieses Fernsehgerät wurde zur Verwendung auf einem Tisch entworfen.
- Setzen Sie das Fernsehgerät nicht direktem Sonnenlicht oder anderen Wärmequellen aus.



**Stellen Sie das Fernsehgerät nicht in der Nähe von Kerzen oder anderen offenen Flammen auf, um die Ausbreitung von Bränden zu verhindern**



### Erstickung/Erstickungsgefahr

#### Achtung

- Die Verpackungsteile des Fernsehgeräts können zum Erstickten führen. Einige der Teile sind klein und können eine Erstickungsgefahr für Kleinkinder darstellen. Bewahren Sie diese Teile außerhalb der Reichweite von Kleinkindern auf.

### Standfüße

#### Achtung

- Nehmen Sie die Standfüße nicht auseinander und verändern Sie sie nicht.

#### Vorsicht

- Verwenden Sie keine anderen Standfüße als die im Lieferumfang dieses Fernsehgeräts enthaltenen.
- Verwenden Sie die Standfüße nicht, wenn sie verzogen oder auf andere Weise beschädigt worden sind. Wenden Sie sich in diesem Fall sofort an Ihren nächsten Panasonic-Händler.
- Stellen Sie beim Aufstellen sicher, dass alle Schrauben fest angezogen sind.
- Stellen Sie sicher, dass das Fernsehgerät bei der Montage der Standfüße keine Stöße erhält.
- Stellen Sie sicher, dass sich keine Kinder an den Standfüßen zu schaffen machen.
- Montieren Sie das Fernsehgerät auf oder entfernen Sie es von den Standfüßen mit mindestens zwei Personen.
- Halten Sie sich beim Auf- und Abbau des Fernsehgeräts an das angegebene Verfahren.

### Funkwellen

#### Achtung

- Verwenden Sie das Fernsehgerät und die Fernbedienung nicht in medizinischen Einrichtungen oder an Orten mit medizinischen Geräten. Funkwellen können die medizinischen Geräte stören und zu Zwischenfällen aufgrund von Fehlfunktionen führen.
- Verwenden Sie das Fernsehgerät und die Fernbedienung nicht in der Nähe von automatisch gesteuerten Einrichtungen wie automatischen Türen oder Feueralarmen. Funkwellen können die automatischen Steuergeräte stören und zu Unfällen aufgrund von Fehlfunktionen führen.
- Halten Sie einen Mindestabstand von 15 cm zum Fernsehgerät und zur Fernbedienung ein, wenn Sie einen Herzschrittmarker tragen. Die Funkwellen können den Betrieb des Herzschrittmarkers stören.
- Nehmen Sie das Fernsehgerät und die Fernbedienung nicht auseinander und verändern Sie sie nicht.

### Gemeinsame Schnittstelle

- Schalten Sie das Fernsehgerät mit dem Ein/Aus-Schalter immer aus, wenn Sie das CI-Modul einsetzen oder entfernen.
- Wenn eine Smartcard und ein CI-Modul als Set geliefert werden, setzen Sie zuerst das CI-Modul ein und dann die Smartcard in das CI-Modul.

- Setzen Sie das CI-Modul wie abgebildet in der richtigen Richtung vollständig ein bzw. ziehen Sie es vollständig heraus.
- Normalerweise werden verschlüsselte Kanäle angezeigt. (Sichtbare Kanäle und ihre Funktionen hängen vom CI-Modul ab.)  
Wenn keine verschlüsselten Kanäle angezeigt werden  
➔ [Gemeinsame Schnittstelle] ([Einstellungs]-Menü)
- Es kann sein, dass es auf dem Markt CI-Module mit älteren Firmware-Versionen gibt, die mit dem neuen CI+ v1.4 TV nicht vollständig kompatibel sind. Wenden Sie sich in diesem Fall bitte an Ihren Anbieter von Programminhalten.
- Stellen Sie sicher, dass Sie die CI-Modulkarte entfernen usw., bevor Sie sie reparieren, übertragen oder entsorgen.

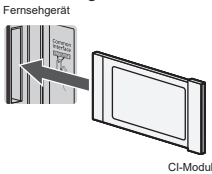

## ■ Integriertes drahtloses LAN

### Vorsicht

- Verwenden Sie das integrierte drahtlose LAN nicht, um eine Verbindung zu einem drahtlosen Netzwerk (SSID\*) herzustellen, für das Sie keine Nutzungsrechte besitzen. Solche Netzwerke können als Ergebnis von Suchvorgängen aufgelistet werden. Das Verwenden kann jedoch als illegaler Zugriff gewertet werden.  
\* SSID ist eine Bezeichnung zur Identifizierung eines bestimmten drahtlosen Netzwerks für die Übertragung.
- Setzen Sie das eingebaute drahtlose LAN nicht hohen Temperaturen, direktem Sonnenlicht oder Feuchtigkeit aus.
- Über Funkwellen übertragene und empfangene Daten können abgefangen und überwacht werden.
- Das integrierte drahtlose LAN verwendet die Frequenzbänder 2,4 GHz und 5 GHz. Halten Sie das Fernsehgerät von anderen Geräten fern, die 2,4-GHz- und 5-GHz-Signale verwenden, wie z. B. andere drahtlose LAN-Geräte, Mikrowellenherde und Mobiltelefone, um Fehlfunktionen oder langsame Reaktionen aufgrund von Funkwelleninterferenzen bei der Verwendung des integrierten drahtlosen LAN zu vermeiden.
- Wenn Probleme aufgrund statischer Elektrizität usw. auftreten, schaltet sich das Fernsehgerät möglicherweise ab, um sich selbst zu schützen. Schalten Sie in diesem Fall das Fernsehgerät mit dem Ein/Aus-Schalter aus und dann wieder ein.

## ■ rahtlose Bluetooth®-Technologie

### Vorsicht

- Das Fernsehgerät und die Fernbedienung verwenden das 2,4-GHz-Funkfrequenz-ISM-Band (Bluetooth®). Um Fehlfunktionen oder eine langsame Reaktion aufgrund von Funkwelleninterferenzen zu vermeiden, halten Sie das Fernsehgerät und die Fernbedienung von Geräten wie anderen drahtlosen LAN-Geräten, anderen Bluetooth®-Geräten, Mikrowellen, Mobiltelefonen und Geräten fern, die 2,4-GHz-Signale verwenden.

## ■ Belüftung

### Vorsicht

Lassen Sie ausreichend Platz (mindestens 10 cm) um das Fernsehgerät herum, um übermäßige Hitze zu vermeiden, die zu einem frühzeitigen Ausfall einiger elektronischer Bauteile führen könnte.

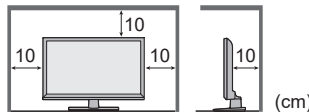

- Die Belüftung darf nicht durch Abdecken der Lüftungsöffnungen mit Gegenständen wie Zeitungen, Tischdecken und Vorhängen behindert werden.
- Unabhängig davon, ob Sie die Standfüße verwenden oder nicht, sollten Sie immer darauf achten, dass die Lüftungsöffnungen an der Unterseite des Fernsehgeräts nicht blockiert sind und genügend Platz für eine ausreichende Belüftung vorhanden ist.



## ■ Bewegen des Fernsehgeräts

### Vorsicht

Ziehen Sie vor dem Transport des Fernsehgeräts alle Kabel ab.

- Zum Bewegen des Fernsehgeräts sind mindestens zwei Personen erforderlich, um Verletzungen zu vermeiden, die durch das Umkippen oder Herunterfallen des Fernsehgeräts verursacht werden können.
- Halten Sie den Bildschirm nicht wie unten gezeigt, wenn Sie das Fernsehgerät bewegen. Dies kann zu Fehlfunktionen oder Schäden führen.

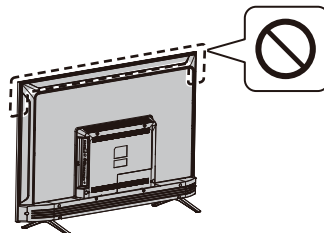

## ■ Wenn das Fernsehgerät längere Zeit nicht benutzt wird

### Vorsicht

Das Fernsehgerät verbraucht auch im ausgeschalteten Zustand noch etwas Strom, solange der Netzstecker an eine spannungsführende Steckdose angeschlossen bleibt.

- Ziehen Sie den Netzstecker aus der Steckdose, wenn das Fernsehgerät längere Zeit nicht benutzt wird.

## ■ Übermäßige Lautstärke

### Vorsicht

- Setzen Sie Ihre Ohren nicht übermäßiger Lautstärke über die Kopfhörer aus. Dies kann zu irreversiblen Gehörschäden führen.
- Wenn Sie ein dröhnendes Geräusch in Ihren Ohren hören, drehen Sie die Lautstärke herunter oder setzen Sie den Kopfhörer vorübergehend ab.



## ■ Batterien für die Fernbedienung

### Achtung

- Bewahren Sie die Batterien außerhalb der Reichweite von Kindern auf, um ein Verschlucken zu verhindern.

Ein versehentliches Verschlucken kann körperliche Schäden verursachen. Wenn Sie vermuten, dass ein Kind eine Batterie verschluckt hat, suchen Sie sofort einen Arzt auf.

### Vorsicht

- Unsachgemäßes Einlegen kann zum Auslaufen der Batterien, zu Korrosion und Explosion führen.
- Nur durch Batterien des gleichen oder äquivalenten Typs ersetzen.
- Mischen Sie keine alten und neuen Batterien.
- Mischen Sie keine unterschiedlichen Batterietypen (z. B. Alkali- und Mangan-Batterien).
- Verwenden Sie keine wiederaufladbaren Akkus (Ni-Cd usw.).
- Zerbrechen Sie die Batterien nicht.
- Setzen Sie Batterien nicht übermäßiger Hitze aus, z. B. durch Sonneneinstrahlung, Feuer oder Ähnliches.
- Stellen Sie sicher, dass Sie die Batterien richtig entsorgen.
- Nehmen Sie die Batterien aus der Fernbedienung, wenn Sie sie längere Zeit nicht benutzen, um ein Auslaufen der Batterien, Korrosion und Explosion zu vermeiden.

## LED-Fernsehgerät

### Konformitätserklärung (DoC)

„Hiermit erklärt die Panasonic Entertainment & Communication Co., Ltd. dass dieses Fernsehgerät den grundlegenden Anforderungen und anderen relevanten Bestimmungen der Richtlinie 2014/53/EU entspricht.“

Wenn Sie eine Kopie der Original-Konformitätserklärung (DoC) für dieses Fernsehgerät erhalten möchten, besuchen Sie bitte die folgende Website:

<https://www.ptc.panasonic.eu/compliance-documents>

Autorisierter Vertreter:

Panasonic Testing Centre

Panasonic Marketing Europe GmbH

Winsbergring 15, D-22525 Hamburg, Deutschland



Das 5,15 - 5,35 GHz-Band des drahtlosen LAN ist nur für den Betrieb in Innenräumen in den folgenden Ländern zugelassen.

Österreich, Belgien, Bulgarien, Tschechische Republik, Dänemark, Estland, Frankreich, Deutschland, Island, Italien, Griechenland, Spanien, Zypern, Lettland, Liechtenstein, Litauen, Luxemburg, Ungarn, Malta, Niederlande, Norwegen, Polen, Portugal, Rumänien, Slowenien, Slowakei, Türkei, Finnland, Schweden, Schweiz, Kroatien

Maximale Funkfrequenzleistung, die in den Frequenzbändern übertragen wird

Art der drahtlosen Funkverbindung	Frequenzband	Maximale EIRP (äquivalente isotrope Strahlungsleistung)
	2412 - 2472 MHz	18 dBm
Drahtloses LAN	5150 - 5250 MHz	18 dBm
	5725 - 5850 MHz	13,7 dBm
Bluetooth®	2402 - 2480 MHz	7 dBm

## ■ Bewegungen des Fernsehgeräts

### Vorsicht

Ziehen Sie vor dem Transport des Fernsehgeräts alle Kabel ab.

- Bewegen Sie das Fernsehgerät mit mindestens zwei Personen. Stützen Sie das Fernsehgerät wie gezeigt ab, um Verletzungen durch Umkippen oder Herunterfallen zu vermeiden.

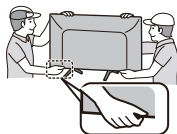

## ■ Einsatzbedingungen

### Vorsicht

- Dieses Fernsehgerät ist für die Verwendung in tropischem Klima vorgesehen.

# Aufstellen des Fernsehgeräts

## Im Lieferumfang enthaltenes Zubehör

Das Zubehör muss zum Aufstellen möglicherweise nicht vollständig verwendet werden. Achten Sie darauf, dass es nicht unbeabsichtigt weggeworfen wird.

## Bedienungsanleitung

### Fernbedienung

- RC700E / RC730E  
 ► (Seite 14)



### Batterien (AAA) × 2

- (Seite 10)



### Mini-Klinken-Adapter

- AV-Adapter



## Standfüße

### 24-Zoll-Modell

- Standfüße
- Montageschrauben  
**A**  (ST3 × 12) × 4



### 32-Zoll-Modell

- Standfüße
- Montageschrauben  
**A**  (ST4 × 15) × 4



### 43-Zoll-Modell

- Standfüße
- Montageschrauben  
**A**  (ST4 × 20) × 4



## Anbringen der Standfüße

### 1 Zusammenbauen der Standfüße

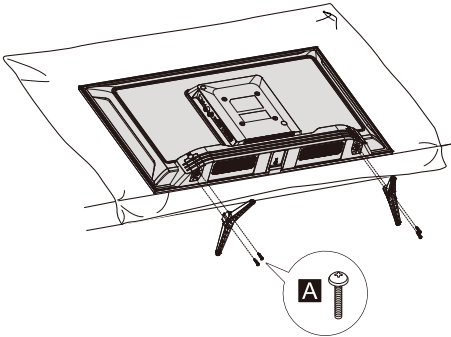

### Entfernen der Standfüße vom Fernsehgerät

Stellen Sie sicher, die Standfüße wie folgt zu entfernen, wenn Sie die Wandhalterung verwenden oder das Fernsehgerät neu verpacken.

- 1 Legen Sie das Fernsehgerät auf eine Schaumstoffmatte oder ein dickes, weiches Tuch auf einem Tisch.
- 2 Entfernen Sie die Montageschrauben **A** vom Fernsehgerät.

### Einlegen der Batterien in die Fernbedienung

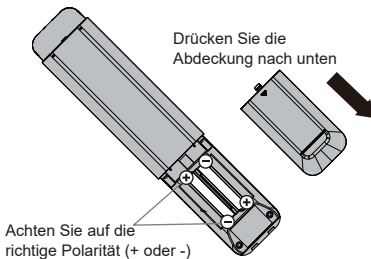

Drücken Sie die Abdeckung nach unten

Achten Sie auf die richtige Polarität (+ oder -)

## Wandmontage des Fernsehgeräts (optional)

Wenden Sie sich bitte an Ihren Panasonic-Händler, um die empfohlene Wandhalterung zu erwerben.

Rückseite des Fernsehgeräts (Seitenansicht)

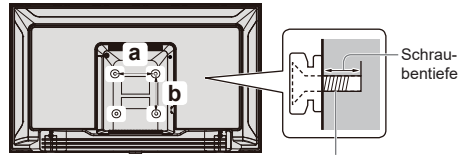

Schraube zum Befestigen des Fernsehgeräts an der Wandhalterung (nicht im Lieferumfang enthalten)

### ■ Löcher für die Montage der Wandhalterung

Modell	a	b
24 Zoll	200 mm	100 mm
32 Zoll	100 mm	100 mm
43 Zoll	200 mm	100 mm

### ■ Schraubenspezifikation

Modell	Typ	Schraubentiefe	
		Minimal	Maximal
24 Zoll	M4	11 mm	12 mm
32 Zoll	M4	8 mm	9 mm
43 Zoll	M6	10 mm	12 mm

### Achtung

- Wenn Sie optionales Zubehör wie Wandhalterungen usw. verwenden, lesen und befolgen Sie stets die Montage- und Gebrauchsanweisungen des Herstellers.
- Montieren Sie das Fernsehgerät nicht direkt unter Deckenleuchten (z. B. Scheinwerfer oder Halogenlampen), die normalerweise sehr viel Wärme abgeben. Gehäuseteile aus Kunststoff können sich verziehen oder beschädigt werden.
- Beim Montieren von Wandhalterungen müssen Sie darauf achten, dass die Wandhalterung nicht an Metallstützen geerdet ist. Stellen Sie immer sicher, dass sich keine elektrischen Kabel, Rohre usw. in der Wand befinden, bevor Sie mit der Montage der Wandhalterung beginnen.
- Um durch Herunterfallen verursachte Verletzungen zu vermeiden, sollten Sie das Fernsehgerät von der Wandhalterung entfernen, wenn es nicht mehr benutzt wird.

# Anschließen des Fernsehgeräts

- Bitte stellen Sie sicher, dass das Fernsehgerät von der Netzsteckdose getrennt ist, bevor Sie HF-/AV-Kabel anschließen oder abziehen.
- Externe Geräte und Kabel dienen nur zum Veranschaulichen und sind nicht im Lieferumfang des Fernsehgeräts enthalten.
- Überprüfen Sie beim Anschließen, dass die Anschlüsse und Kabelstecker die richtigen sind.
- Wenn Sie ein HDMI-Kabel verwenden, nehmen Sie ein vollständig verdrahtetes.
- Halten Sie das Fernsehgerät von elektronischen Geräten (Videogeräten usw.) oder Geräten mit einem Infrarotsensor fern. Anderenfalls kann es zu Bild-/Tonverzerrungen kommen oder der Betrieb anderer Geräte kann gestört werden.
- Lesen Sie auch die Bedienungsanleitung des angeschlossenen Geräts.

## Anschlussklemmen

Rückseite des Fernsehgeräts

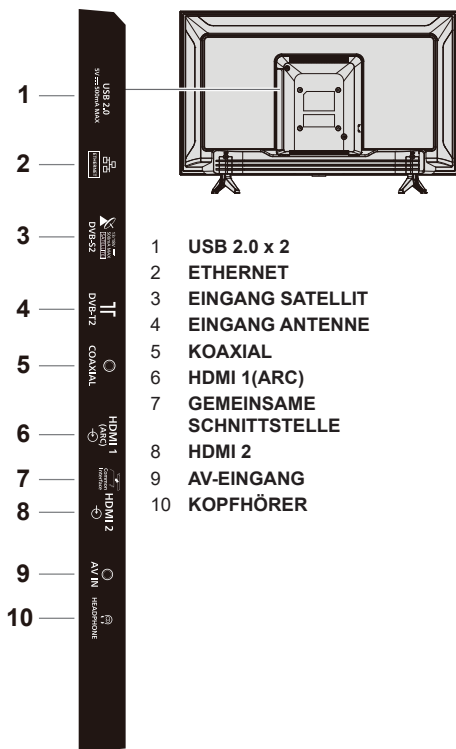

## Anschlüsse

### Antenne

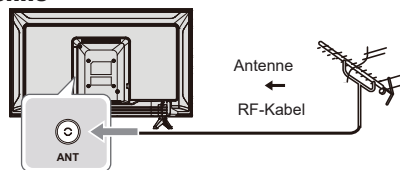

- Halten Sie das HF-Kabel (Antenne) von der Netzleitung fern, um Netzstörungen zu vermeiden und zu minimieren.
- Legen Sie das HF-Kabel nicht unter das Fernsehgerät.
- Für eine optimale Bild- und Tonqualität sind eine Antenne, das richtige Kabel (75 Ω koaxial) und der richtige Abschlussstecker erforderlich.
- Wenn Sie eine Gemeinschafts-Antennenanlage verwenden, benötigen Sie möglicherweise ein passendes Verbindungskabel und einen passenden Stecker zwischen der Wandantennenbuchse und dem Fernsehgerät.
- Ihr örtliches Fernseh-Servicezentrum oder Ihr Fachhändler kann Ihnen bei der Beschaffung der richtigen Antennenanlage für Ihr Gebiet und des erforderlichen Zubehörs behilflich sein.
- Für die Montage der Antenne, die Aufrüstung bestehender Systeme oder das erforderliche Zubehör und die damit verbundenen Kosten sind Sie als Kunde verantwortlich.
- Wenn die Antenne an der falschen Stelle angebracht ist, kann es zu Störungen kommen.

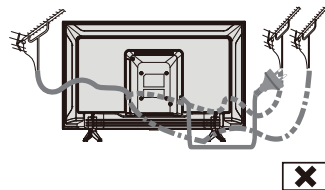
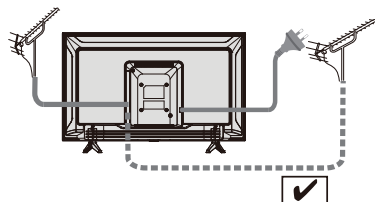

## Blu-Ray-Player

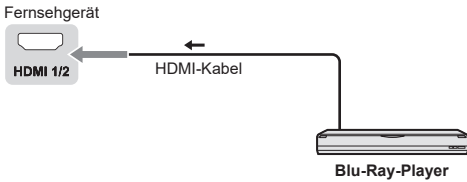

## AV / Gaming-Gerät

### ■ Verwenden des HDMI-Anschlusses

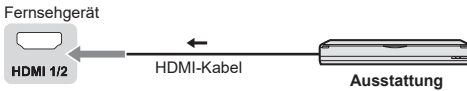

### ■ Verwenden der AV-Anschlüsse



Anschließen des Fernsehgeräts

## DVD-Rekorder / VCR

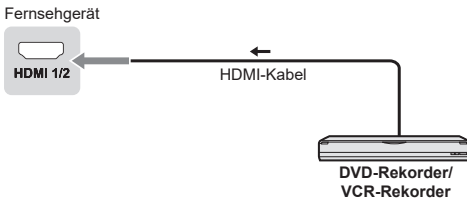

## Set-Top-Box

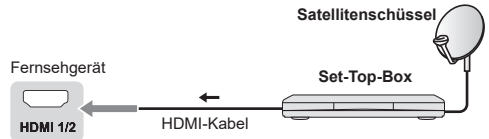

## Lautsprechersystem

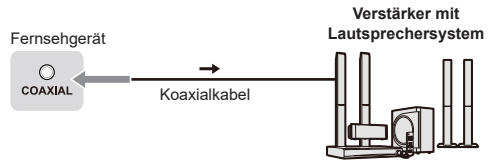

- Um den Ton von einem externen Gerät in Mehrkanalton (z. B. Dolby Digital 5.1ch) zu genießen, schließen Sie das Gerät an den Verstärker an. Lesen Sie für die Anschlüsse die Bedienungsanleitungen der einzelnen Geräte und des Verstärkers.

## Verstärker

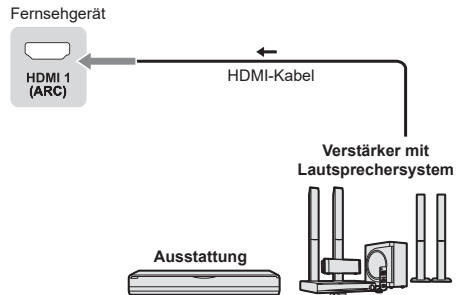

- Verwenden Sie HDMI1, um das Fernsehgerät an einen Verstärker anzuschließen, der über die Funktion ARC (Audio Return Channel) verfügt.



# Ersteinrichtung

## Stecken Sie den Netzstecker in die Steckdose und schalten Sie das Fernsehgerät ein.

Es kann ein paar Sekunden dauern, bis der Bildschirm angezeigt wird.

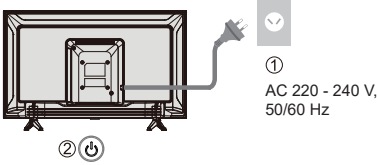

## Google - Ersteinrichtung

Wenn Sie das Fernsehgerät zum ersten Mal einschalten, wird ein Assistent angezeigt, der Sie durch die folgenden Ersteinstellungen führt:

### Schritt 1: Wählen Sie die gewünschte Menüsprache.

**Hinweis:** Englisch (Vereinigte Staaten) wird empfohlen. Die Abbildungen in dieser Bedienungsanleitung dienen lediglich als Referenz.

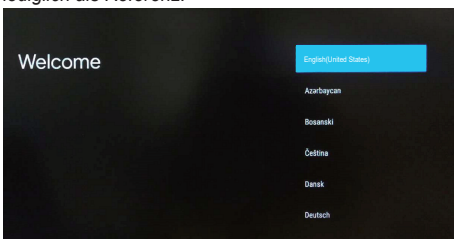

### Schritt 2: (Nur für einige Länder) Wählen Sie aus, ob Sie Ihr Android-Gerät zur Einrichtung des Fernsehgeräts verwenden möchten oder nicht.

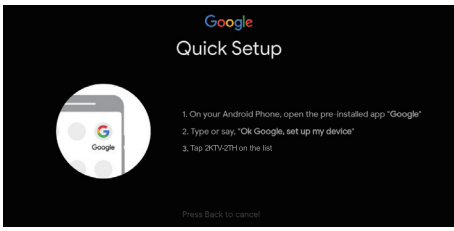
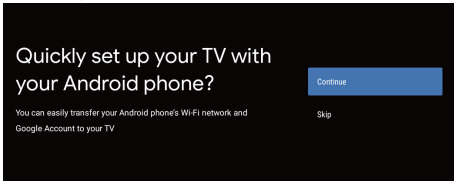

**Hinweis:** Wenn Sie Ihr Android-Gerät nicht für das Einrichten des Fernsehgeräts verwenden möchten, können Sie mit Schritt 3 fortfahren. Wenn Sie Ihr Android-Gerät für die Einrichtung des Fernsehgeräts verwenden möchten, schalten Sie die Bluetooth-Funktionen Ihres Android-Telefons ein und öffnen Sie die Anwendung „Google“ auf Ihrem Telefon. Folgen Sie den Anweisungen, um das Gerät einzurichten.

### Schritt 3: Wählen Sie aus, ob Sie Ihr Fernsehgerät mit dem WLAN-Netzwerk verbinden möchten oder nicht.

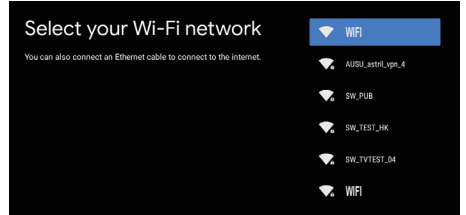

**Hinweis:** Wenn Sie das Fernsehgerät mit dem WLAN-Netzwerk verbunden haben, wird es nach Updates wie Google-Service-Updates und so weiter suchen. Wählen Sie dann aus, ob Sie sich bei Ihrem Google-Konto anmelden möchten oder nicht.

### Schritt 4: Lesen Sie die Nutzungsbedingungen und Datenschutzbestimmungen von Google, um sie dann zu akzeptieren.

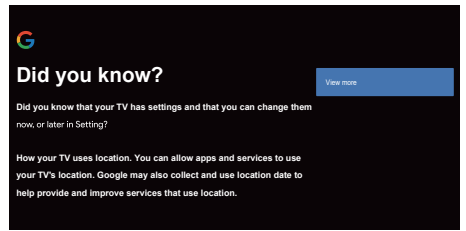

### Schritt 5: Wählen Sie aus, ob Google oder Dritte Ihren Fernsehgeräte-Standort verwenden dürfen oder nicht.

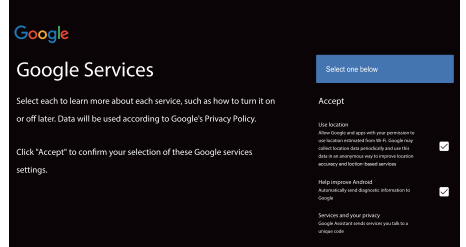

### Schritt 6: Wählen Sie aus, ob Sie Google erlauben möchten, Ihr Android TV zu verbessern oder nicht.

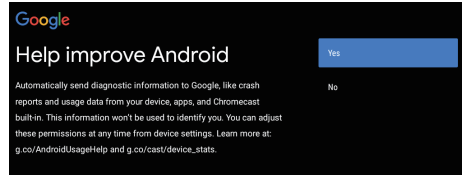

Ersteinrichtung

# Bedienen des Fernsehgeräts

## Verwenden der Fernbedienung

Bedienen des Fernsehgeräts



### Funktionen der Fernbedienung

Die meisten Funktionen des Fernsehgeräts sind über Bildschirmmenüs zugänglich. Mit der mitgelieferten Fernbedienung können Sie durch die Menüs navigieren und alle allgemeinen Einstellungen konfigurieren.

**POWER** (Ein/Aus-Schalter) Schaltet das Fernsehgerät ein oder aus

**PICTURE** Aufrufen des Bildmodus.

**OFF TIMER** Aufrufen des Sleep-Timers.

**INPUT** Aufrufen der Schnittstelle für die Quellenauswahl

**NETFLIX** Ruft die NETFLIX-Startseite auf

**AUDIO LINK** Ruft die AUDIO-LINK-Startseite auf

**prime video** Ruft die Prime-Video-Startseite auf

**APPS** Auswählen der Apps

**Google Play** Ruft die Google-Play-Startseite auf

**YouTube** Ruft die YouTube-Startseite auf

**Farbtasten** Führt mehrere Operationen aus, die der auf dem Menübildschirm angezeigten Bedienungsanleitung entsprechen

**MENU** Öffnen des Einstellungsmenüs

Ruft die SmartTV-Startseite auf

Drücken, um den elektronischen Programmführer anzuzeigen

Zeigt Informationen an

**OK** Bestätigt Ihre Auswahl.

(Aufwärts-, Abwärts-, Links- und Rechts-Richtungstasten) Hebt verschiedene Punkte im Menüsystem hervor und stellt die Menüsteuerung ein.

**EXIT** Beenden des Programms

**BACK** Verlassen des Menüs und Rückkehr zum vorherigen Menü

**OPTION** Zeigt das Optionsmenü der ausgewählten Funktionen an

**FAV** Aufrufen der Kanalliste

(Mikrofon)  
(Nur bei normaler Netzwerkverbindung verfügbar).









Öffnen von Apps, Verschieben von Apps oder Entfernen aus den Favoriten

Schnellrücklauf

Wiedergabe

Schnellvorlauf

Aktuelles Programm beenden

-  Unterbrechen
-  Aufzeichnung starten
-  Erhöhen oder Verringern der Lautstärke
- MUTE**  Stummschalten und Aufheben der Stummschaltung des Tons
- TEXT**  Bild und Text einblenden
- STTL**  Untertitel einblenden
-  Kanal aufwärts / abwärts
- 0-9** Auswählen der digitalen Tastennummer
- MEDIA PLAYER** Media Player aufrufen
- LAST VIEW**  Zurück zum letzten Programm

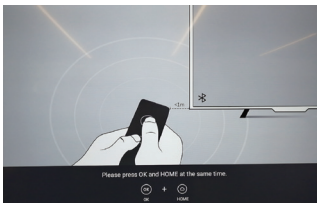

## Koppeln der Fernbedienung mit dem Fernsehgerät

Dies ist eine Bluetooth-Fernbedienung und bevor Sie sie verwenden, müssen Sie sie zunächst mit dem Fernsehgerät koppeln. Die folgenden Schritte dienen nur zur Information:

**Schritt 1:** Drücken Sie Taste  zum Aufrufen der Startseite.

**Schritt 2:** Drücken Sie die Taste  zum Aufrufen von „RC koppeln“.

**Schritt 3:** Folgen Sie der Seite „Einstellungstipps“, drücken Sie **OK** und  gleichzeitig.

**Schritt 4:** Auf dem Bildschirm wird „Koppeln...“ angezeigt und nach Abschluss des Koppelns erscheint die Meldung „Erfolgreich!“.

**HINWEIS:** Wenn Sie mehr als 2 Minuten warten und das Koppeln nicht möglich ist, wiederholen Sie bitte die obigen Schritte für das Koppeln erneut.

Wenn Sie die Kopplung der Bluetooth-Fernbedienung aufheben möchten, gehen Sie wie folgt vor:

**Schritt 1:** Drücken Sie Taste  zum Aufrufen der Startseite.

**Schritt 2:** Drücken Sie  zum Auswählen von , dann **OK** zum Aufrufen.

**Schritt 3:** Drücken Sie  zum Auswählen von „Fernbedienungen & Zubehör“ und wählen Sie dann den Namen der Bluetooth-Fernbedienung aus, um die nächsten Schritte aufzurufen.

**Schritt 4:** Drücken Sie die Taste zum Aufheben der Kopplung und wählen Sie dann die Taste **OK**.

### ■ Wenn die Fernbedienung nicht funktioniert

- Halten Sie die Taste wie unten gezeigt 3 Sekunden gedrückt, um die Fernbedienung zurückzusetzen.



- Richten Sie den Fernbedienungsempfang aus und heben Sie die Kopplung auf, indem Sie folgendermaßen vorgehen: Startbildschirm > Einstellungen > Fernbedienungen & Zubehör > RCU03 > Entkoppeln

## Verwenden der Bedienelemente des Fernsehgeräts

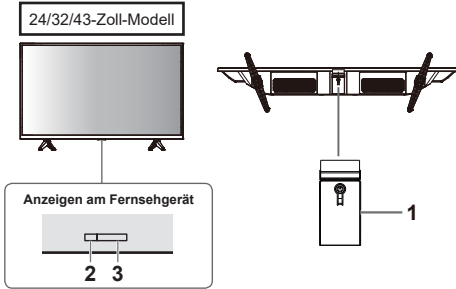

- 1 Ein-/Ausschalten
- 2 Betriebs-LED
  - Rot: Standby
  - Grün: Ein
- 3 Empfänger des Fernbedienungssignals

## Anzeigen von externen Geräten

- 1 Schließen Sie die externen Geräte an.  
➔ (Seite 12)
- 2 Rufen Sie das Menü [Eingang] auf und wählen Sie den Eingang des angeschlossenen Geräts.

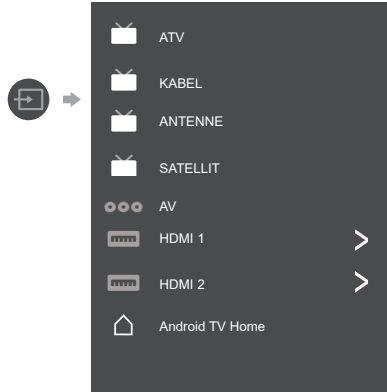

Das Menü kann nur durch Drücken der Taste OK aufgerufen werden.

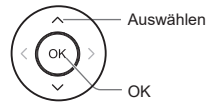

### Hinweis

- Wenn das externe Gerät über eine Funktion zur Anpassung des Bildformats verfügt, stellen Sie es auf „16:9“ ein.

# Verwenden von Startseite - Apps

**Hinweis:** Diese Bedienungsanleitung ist für den allgemeinen Gebrauch bestimmt. Die Abbildungen in dieser Bedienungsanleitung dienen nur zu Informationszwecken und können vom tatsächlichen Erscheinungsbild des Produkts abweichen. Außerdem sind für einige Modelle bestimmte Optionen nicht verfügbar.

Sie können auf der Startseite alle Funktionen auswählen.

Drücken Sie  zum Anzeigen der Startseite.

Drücken Sie /// zum Auswählen von Symbolen aus der Bildschirmliste.

Drücken Sie OK, um jede Option aufzurufen.

Um die APP zu beenden, drücken Sie  oder .

**Google Assistant:** Klicken Sie hier, um mit dem Google Assistant des Fernsehgeräts zu interagieren.

**Benachrichtigungen:** Erinnert Sie an systemkritische Informationen wie z. B. geringer Speicherplatz, Google-Anmelde- oder Kontofehler, Netzwerkverbindungsprobleme usw.

**Eingang:** Wählen Sie die Eingangsquelle aus.

**Einstellungen:** Greifen Sie auf die Systemeinstellungen zu.

**Apps:** Zeigen Sie die Liste der bevorzugten Anwendungen an oder greifen Sie auf das Anwendungszentrum zu.

**KANÄLE BENUTZERDEFINIERT ANPASSEN:** Fügen Sie Ihrem Startbildschirm Kanäle hinzu und entfernen Sie sie.

## **Hinweis:**

- 1) Die Funktionen und Inhalte der „Startseite“ können je nach Land oder Modell unterschiedlich sein.
- 2) Bevor Sie die Netzwerkfunktionen auf der Startseite (z. B. Netzwerkanwendungen usw.) benutzen können, müssen Sie das Fernsehgerät mit dem Netzwerk verbinden.
- 3) Die Urheberrechte an den Symbolen liegen bei den Anwendungsanbietern.

# Verwenden der Menüfunktionen

## Verwenden des Schnellzugriffsmenüs

**Hinweis:** Einige der Funktionen sind bei bestimmten Quellen eventuell nicht verfügbar. Außerdem sind für einige Modelle bestimmte Optionen nicht verfügbar.

In diesem Abschnitt erhalten Sie Einblick in die Menüs und Einstellungen Ihres Fernsehgeräts. Jedes Menü wird erläutert und detailliert beschrieben, damit Sie Ihr Fernsehgerät optimal nutzen können. So rufen Sie das Menüsystem auf:

1. Drücken Sie im Fernsehgerätemodus (TV) **OPTION** auf der Fernbedienung, um die Schnellzugriffsliste anzuzeigen.
2. Drücken Sie **▲/▼** zum Auswählen des gewünschten Menüpunkts. Drücken Sie dann **OK**, um das entsprechende Untermenü zu öffnen.
3. Verwenden Sie im Untermenü die Tasten **◀/▶** und **OK**, um Einstellungen vorzunehmen oder verwenden Sie **▲/▼** zum Auswählen eines Menüpunkts. Verwenden Sie **OK**, um den ausgewählten Menüpunkt aufzurufen und ihn entsprechend der Bildschirmanzeige oder Anleitung anzuwenden.
4. Durch Drücken von **←** gelangen Sie zurück in das vorherige Menü.

## Option

**Bild:** Rufen Sie diese Funktion auf, um den Bildmodus oder erweiterte Einstellungen anzupassen.

**Ton:** Wählen Sie diese Option aus, um Toneinstellungen vorzunehmen.

**Kanal:** Wählen Sie diese Option, um den Kanal einzustellen.

**System:** Wählen Sie diese Option, um die Einstellungen anzupassen.

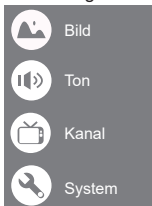

## Bild

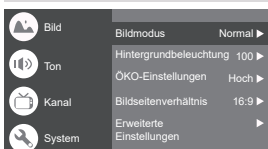

**Bildmodus:** Auswahl der Modi Normal, Dynamisch, Filmmaker, Sport, Gaming und Benutzerdefiniert.

**Hintergrundbeleuchtung:** Wählen Sie eine Stufe von 1 - 100.

**ÖKO-Einstellungen:** Auswählen von Aus, Niedrig und Hoch.

**Bildseitenverhältnis:**

Zeigt den Bildschirm [Bildseitenverhältnis] an. Folgen Sie den Anweisungen in der Bedienungsanleitung, um den entsprechenden Modus auszuwählen. [4:3] / [16:9] / Automatisch / Original.

**Erweiterte Einstellungen:**

Farbtemperatur: Auswählen von Normal, Warm, Kalt. Dynamischer Kontrast: Auswählen von EIN oder AUS.

HDMI PC/AV-Modus: Automatisch

Übertastung: Auswählen von EIN oder AUS

Rauschreduzierung: Auswählen von Aus, Niedrig, Mittel, Hoch und Automatisch.

Bild zurücksetzen: Zurücksetzen des Bildes.

Gamma: Wählen Sie 2.2 oder 2.4.

Bewegungseinschätzung und Bewegungssteuerung

(MEMC): Auswählen von Aus, Niedrig, Mittel und Hoch.

## Ton

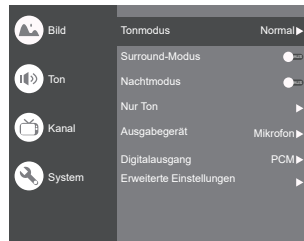

**Tonmodus:** Auswählen der Modi Standard, Sprache, Musik, Stadion und Benutzer.

**Surround-Modus:** Wählen Si AUS / Reiner Ton/ Surround.

**Nachtmodus:** Auswählen von EIN oder AUS.

**Nur Ton:** Wenn Sie diese Option wählen, schaltet sich der Fernsehbildschirm nach 10 Sekunden aus.

**Ausgabegerät:** Zum Auswählen von Lautsprecher, SPDIF und HDMI-ARC.

**Digitalausgang:** Wählen Sie PCM/ByPass-Funktion/ Automatisch.

**Erweiterte Einstellungen:**

1. Erweiterter DAC-4 Dialog
2. Erweiterungsstufe DAC-4 Dialog
3. Balance
4. Digitale Audioverzögerung (ms)
5. Digitale Audiolautstärke
6. eARC
7. Ton zurücksetzen

## Kanal

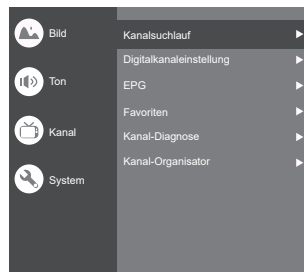

**Hinweis:** Diese Funktion ist nur im Fernsehgerät-

Modus verfügbar.

**Kanalsuchlauf:** Ermöglicht die Suche nach allen verfügbaren analogen und digitalen Kanälen.

### Digitalkanaleinstellung:

Zur Auswahl der Option zum Einstellen von Untertitteleinstellung, Videotexteinstellung, Audioeinstellung, LCN, Automatische Serviceaktualisierung, Aktualisierungs-Suchlauf.

### EPG:

Drücken Sie **OK/▶**, um das Programmführermenü aufzurufen.

### Favoriten:

Einstellen der Favoriten-Kanalliste.

### Kanal-Diagnose:

Bestätigen Sie mit **OK/▶**, um einige Signalinformationen für den aktuellen digitalen Kanal anzuzeigen, wie z. B. Signalstärke, Frequenz usw.

### Kanal-Organisator:

Mit dieser Option können Sie die Kanäle organisieren.

## System

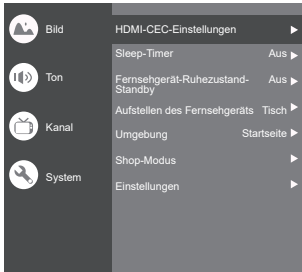

### HDMI-CEC-Einstellungen:

CEC-Steuerung: Auswählen von Ein oder Aus.

Gerät automatisch ausschalten: Auswählen von Ein oder Aus.

Gerät automatisch einschalten: Auswählen von Ein oder Aus.

CEC-Geräteliste: Schalten Sie Geräte ein und wählen Sie [Aktivieren], um die Steuerung von HDMI-Geräten zu aktivieren.

**Sleep-Timer:** Auswählen von 15 min, 30 min, 45 min, 60 min, 90 min, 120 min oder Aus.

**Fernsehgerät-Ruhezustand-Standby:** Auswählen von von Nach 1 Stunde Inaktivität, Nach 2 Stunden Inaktivität, Nach 4 Stunden Inaktivität, Nach 24 Stunden Inaktivität oder Aus.

**Aufstellen des Fernsehgeräts:** Auswählen von Aufstellen auf einem Tisch oder Wandmontage.

**Umgebung:** Auswählen von Startbildschirm oder Shop-Modus.

**Shop-Modus:** Auswählen eines E-Stickers.

### Einstellungen:

1. Sperren: Klicken zum Sperren des Fernsehgeräts.
2. Strom: Schalten Sie die Funktionen Wake-On-Netzwerk und Netzwerk-Standby ein oder aus.
3. Aufnahmespeicher: Legen Sie das Speichergerät ein und zeichnen Sie die Aufnahme auf.
4. Datenschutzerklärung: Der Inhalt der Datenschutzerklärung.
5. OSS-Lizenz: Der Inhalt der OSS-Lizenz.

## Eingangsquelle

Drücken Sie **↔** und dann **▲/▼** zum Auswählen der gewünschten Quelle und dann **OK** zum Bestätigen.

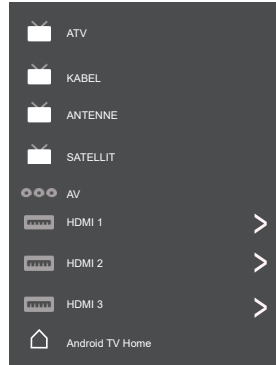

## Kanaleinstellungen (ATV und KABEL)



**Analogeinstellung:** Wählen Sie ATV und bestätigen Sie.

- Analogeinstellung: Wählen Sie ATV und bestätigen Sie.
- Analogeinstellung: Wählen Sie KABEL, um den automatischen Suchlauf zu starten. Der Suchlauf kann einige Minuten dauern.
- Analogeinstellung: Wählen Sie ANTENNE, um den automatischen Suchlauf zu starten. Der Suchlauf kann einige Minuten dauern.
- Analogeinstellung: Wählen Sie SATELLIT, um den automatischen Suchlauf zu starten. Der Suchlauf kann einige Minuten dauern.
- Analogeinstellung: Wählen Sie SATELLIT, um den manuellen Suchlauf zu starten. Der Suchlauf kann einige Minuten dauern.

Drücken Sie **▲/▼** zum Einstellen des Programms, des Fernsehgeräts- oder Farbsystems und dann **▲/▼** zum Auswählen der Häufigkeit sowie **OK**, um den Kanal zu suchen.

- Videotexteinstellung: Drücken Sie **OK** und verwenden Sie dann **▲/▼** zum Ausschuchen des gewünschten Teletextes.

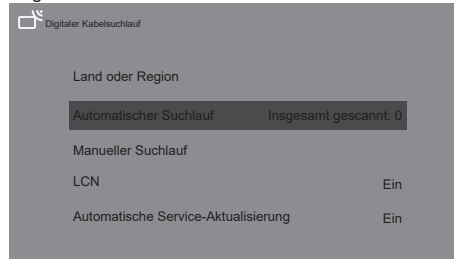

**Digitaleinstellung:** Wählen Sie KABEL und bestätigen Sie.

**Automatischer Suchlauf:** Drücken Sie **OK**, um den automatischen Suchlauf zu starten. Der Suchlauf kann einige Minuten dauern. Während des Vorgangs können Sie **BACK** drücken und **JA** wählen, um den Vorgang zu beenden.

Manueller Suchlauf: Wählen Sie die Kanalnummer und starten Sie den Suchlauf

LCN: Auswählen von Ein oder Aus.

Automatische Service-Aktualisierung: Auswählen von Ein oder Aus.

## Einstellungen des Fernsehgeräts

Drücken Sie  und dann / zum Auswählen der gewünschten Einstellungen und dann OK zum Bestätigen.

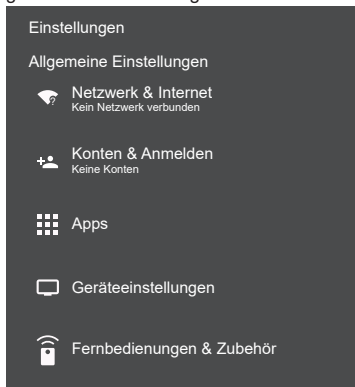

### Allgemeine Einstellungen:

**Netzwerk & Internet:** Verbinden Sie das Netzwerk.

Alle anzeigen

Sonstige Optionen

Neues Netzwerk hinzufügen

Scannen immer verfügbar

Lassen Sie den Google-Standortdienst und andere Apps nach Netzwerken suchen, auch wenn WLAN ausgeschaltet ist.

### Ethernet

Ethernet

Verbunden

Proxy-Einstellungen: HTTP-Proxy wird vom Browser benutzt, kann aber nicht von anderen Apps benutzt werden.

IP-Einstellungen: Verwenden von DHCP oder Statisch

**Konten & Anmelden:** Anmelden bei den Konten.

### Apps:

Alle Apps anzeigen

App-Berechtigungen

Zugriff auf spezielle Apps

Sicherheit & Einschränkungen

### Geräteeinstellungen

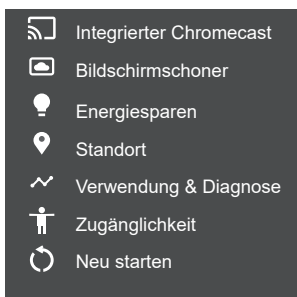
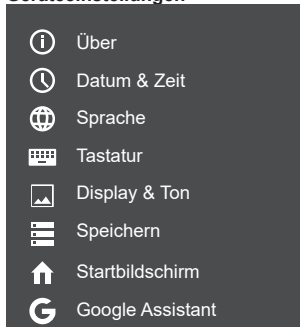

**Über:** Informationen zu diesem Fernsehgerät.

**Datum & Zeit:** Stellen Sie Datum und Zeit ein.

**Sprache:** Wählen Sie die Sprache aus.

**Tastatur:** Wählen Sie die Tastatur aus und stellen Sie sie ein

**Display & Ton:** Stellen Sie Display und Ton ein.

**Speichern:** Überprüfen Sie den Gerätespeicher.

**Startbildschirm:** Passen Sie Kanäle, Apps und Open-Source-Lizenzen an

**Google Assistant:** Verwenden des Google Assistant.

**Integrierter Chromecast:** Verwenden des integrierten Chromecast.

**Bildschirmschoner:** Wählen Sie den Modus des Bildschirmschoners.

**Energiesparen:** Ausschalten des Displays.

**Standort:** Schätzen des Standorts.

**Verwendung & Diagnose:** Automatisches Senden von Diagnoseinformationen an Google, wie z. B. Absturzberichte und Nutzungsdaten von Ihrem Gerät, Ihren Apps und dem integrierten Chromecast.

### Zugänglichkeit:

Untertitel

Text mit hohem Kontrast

(Experimentell)

Text für Spracherkennung

Tastaturkürzel für Zugriff

Dienste

TalkBack-Funktion

Aus

Switch-Access-Funktion

Aus

Fernsehdienste-Manager

Ein

**Neu starten:** Neustart des Fernsehgeräts.

## Fernbedienungen & Zubehör

Zum Suchen nach Zubehör...

(Vor dem Koppeln Ihrer Bluetooth-Geräte sicherstellen, dass diese im Kopplungsmodus sind)



# Verwenden des Media Players

Mit dem Media Player können Sie auf einem USB-Flash-Speicher aufgezeichnete Fotos, Musik oder Videos wiedergeben.

- Je nach verwendeter Digitalkamera wird das Bild auf diesem Fernsehgerät möglicherweise nicht richtig angezeigt.
- Das Anzeigen kann einige Zeit dauern, wenn sich viele Dateien und Ordner auf dem USB-Flash-Speicher befinden.
- Teilweise komprimierte Dateien werden möglicherweise mit einer reduzierten Auflösung angezeigt.
- Die Ordner- und Dateinamen können je nach verwendeter Digitalkamera unterschiedlich sein.

## Einsetzen / Entfernen des USB-Flash-Speichers

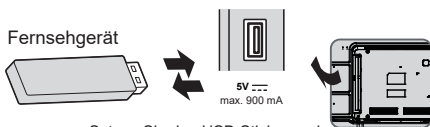

- Setzen Sie den USB-Stick gerade und vollständig ein, Gleiches gilt beim Herausziehen.

## Starten des Media Players

- 1 Setzen Sie den USB-Flash-Speicher ein.
- 2 Wählen Sie den Modus aus.



**[Dokument]:** Zeigt die Miniaturansicht aller Dokumente auf dem USB-Flash-Speicher an.

**[Foto]:** Zeigt die Miniaturansicht aller Fotos auf dem USB-Flash-Speicher an.

**[Musik]:** Zeigt die Miniaturansicht der Musikordner auf dem USB-Flash-Speicher an.

**[Video]:** Zeigt die Miniaturansicht der Videotitel auf dem USB-Flash-Speicher an.

**[Datenträger]:** Zeigt die Miniaturansicht aller Dokumente auf dem USB-Flash-Speicher an.

## [Inhaltsanzeige]

Folgen Sie den Anweisungen in der Bedienungsanleitung, um die verfügbaren Funktionen auszuführen.

Wenn der Cursor auf dem Symbol bleibt, werden die Informationen zum markierten Inhalt angezeigt.

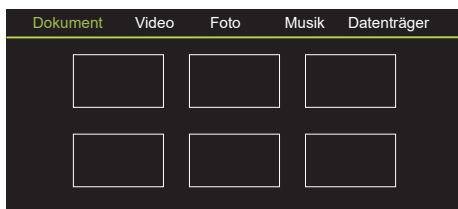

### Dokument:

1. Wählen Sie das Symbol **Dokument** aus.
2. Drücken Sie die Taste nach oben, nach unten, links oder rechts, um die gewünschte Datei auszuwählen und drücken Sie zum Wiedergeben OK.
3. Verwenden Sie die OK-Taste, um weitere Optionen anzuzeigen: ZOOM+, ZOOM-.
4. Drücken Sie die Return-Taste der Fernbedienung, um die Wiedergabe zu beenden.

### Video:

1. Wählen Sie das Symbol **Video** aus und drücken Sie dann die OK-Taste, um die Filmdatei anzusehen.
2. Drücken Sie die Taste nach oben, nach unten, links oder rechts, um die gewünschte Datei auszuwählen und drücken Sie zum Wiedergeben OK.
3. Drücken Sie während der Wiedergabe eines Videos die **OPTION**-Taste, um die Wiedergabekontrolle anzuzeigen. Drücken Sie in der **Wiedergabe** konsolle die OK-Taste der Fernbedienung, um die Videodatei wiederzugeben und anzuhalten. Linke Taste der Fernbedienung zum Schnellrücklauf. Rechte Taste der Fernbedienung zum Schnellvorlauf.
4. Verwenden Sie die Taste **OPTION** zum Anzeigen weiterer Optionen: Fotoskala, Schleifenmodus, Untertitel, Untertitelcode, Audiospur, Informationen und Videoliste.
5. Drücken Sie die Return-Taste der Fernbedienung, um die Wiedergabe zu stoppen, und drücken Sie erneut die Return-Taste, um den Vorgang zu beenden.

### Foto:

1. Wählen Sie das Symbol **Bild** und drücken Sie dann die OK-Taste, um das Bild anzuzeigen.
2. Drücken Sie die Taste nach oben, nach unten, links oder rechts, um die gewünschte Datei auszuwählen und drücken Sie zum Anzeigen OK.
3. Drücken Sie während der Bildanzeige OK, um die Wiedergabekontrolle aufzurufen. Verwenden Sie die linke und rechte Taste der Fernbedienung, um das vorherige und nächste Bild anzuzeigen.
4. Verwenden Sie die OK-Taste, um weitere Optionen anzuzeigen: Linksdrehung, Rechtsdrehung, ZOOM+, ZOOM-, Manuelle Wiedergabe/ Automatische Wiedergabe, Informationen, Wiedergabemodus, Wiedergabeintervall, BGM: Ein oder Aus.

## Musik:

1. Wählen Sie das Symbol **Musik** und drücken Sie dann die OK-Taste, um Musik zu hören.
2. Drücken Sie die Taste nach oben, nach unten, links oder rechts, um die gewünschte Datei auszuwählen und drücken Sie zum Wiedergeben OK.
3. Die **Wiedergabe** Konsole umfasst Vorheriger, Wiedergabe/Unterbrechen, Schnelldrücklauf/ Schnellvorlauf, Weiter.  
Drücken Sie die Taste **OPTION** zum Anzeigen der Wiedergabeliste und der Videoliste.
4. Drücken Sie die Return-Taste der Fernbedienung, um die Wiedergabe zu beenden.

## Datenträger:

1. Wählen Sie das Symbol **Datenträger** und drücken Sie dann die OK-Taste, um einen Ordner auszuwählen.
2. Drücken Sie die Taste nach oben, nach unten, links oder rechts, um die gewünschte Datei auszuwählen und drücken Sie zum Wiedergeben OK.
3. Drücken Sie die Return-Taste der Fernbedienung, um die Wiedergabe zu beenden.

# Zusatzinformation

## Automatische Standby-Funktion

Das Fernsehgerät schaltet unter den folgenden Bedingungen automatisch in den Standby-Modus:

- Es wird 15 Minuten lang kein Signal empfangen.
- Der [Sleep-Timer] ist im Menü [System] aktiviert (Seite 19).

## Anzeigbare Eingangssignale

Signalname	HDMI
525 (480)/60i, 60p	○
625 (576)/50i, 50p	○
750 (720)/60p, 50p	○
1125 (1080)/60i, 50i	○
1125 (1080)/60p, 50p, 24p	○
2250 (2160)/60p, 50p, 24p	○

- Kennzeichnung: Geeignetes Eingangssignal
- Andere als die oben aufgeführten Signale werden möglicherweise nicht richtig angezeigt.
- Die oben aufgeführten Signale werden für eine optimale Anzeige auf Ihrem Bildschirm neu formatiert.

## HDMI-Anschluss

Dieses Fernsehgerät verfügt über HDMI™-Technologie. HDMI (High-Definition Multimedia Interface) ist die weltweit erste vollständig digitale AV-Schnittstelle für Verbraucher, die einem nicht komprimierten Standard entspricht.

Mit HDMI kommen Sie in den Genuss hochauflösender digitaler Bilder und eines hochwertigen Tons, indem Sie das Fernsehgerät und die entsprechenden Geräte miteinander verbinden.

### Anwendbare HDMI-Funktionen

- Audioeingangssignal:  
2-Kanal-Linear-PCM (Abtastfrequenzen - 48 kHz, 44,1 kHz, 32 kHz)
- Videoeingangssignal:  
► „Anzeigbare Eingangssignale“ (Seite 16)  
Entspricht der Ausgangseinstellung des Digitalgeräts.

## USB-Flash-Speicher

Für die Wiedergabe im Media Player

Format: FAT32

Konformität:

Unterstützt nur USB 1.1- oder USB-2.0-Standard.

Die maximal unterstützte USB-Kapazität beträgt 1 TB.

### Hinweis

- Mit einem PC geänderte Daten werden möglicherweise nicht angezeigt.
- Entfernen Sie das Gerät nicht, während das Fernsehgerät auf Daten zugreift. Anderenfalls kann das Gerät oder das Fernsehgerät beschädigt werden.
- Berühren Sie nicht die Stifte des Geräts.
- Setzen Sie das Gerät in der richtigen Richtung ein. Anderenfalls kann das Gerät oder das Fernsehgerät beschädigt werden.
- Elektrische Störungen, statische Elektrizität oder fehlerhafte Bedienung können Daten oder Geräte beschädigen. Panasonic haftet nicht für eine Beeinträchtigung oder Beschädigung der Daten oder des Geräts während des Betriebs mit dem Fernsehgerät.
- Es wird empfohlen, den USB-Flash-Speicher direkt an den USB-Anschluss des Fernsehgeräts anzuschließen.
- Einige USB-Geräte oder USB-HUBs können mit diesem Fernsehgerät nicht verwendet werden.
- Sie können keine Geräte über einen USB-Anschluss anschließen.
- Weitere Informationen zu USB-Geräten finden Sie auf der folgenden Webseite. (Nur in Englisch)  
<http://panasonic.jp/support/global/cs/tv/>

# Fehlersuche

Bevor Sie Service oder Hilfe anfordern, folgen Sie bitte diese einfachen Anweisungen, um das Problem zu lösen. Wenn eine Fehlermeldung angezeigt wird, folgen Sie den Anweisungen in der Meldung.

Wenn das Problem weiterhin besteht, wenden Sie sich bitte an Ihren örtlichen Panasonic-Händler, um Hilfe zu erhalten.

## Bildschirm

### **Rote, blaue, grüne oder schwarze Flecken auf dem Bildschirm.**

- Dies ist ein typisches Merkmal von Flüssigkristallbildschirmen. Der Flüssigkristallbildschirm wurde mit einer äußerst präzisen Technologie hergestellt. Gelegentlich können einige nicht aktive Pixel als rote, grüne, blaue oder schwarze Punkte auf dem Bildschirm erscheinen. Dies beeinträchtigt die Leistung Ihres Fernsehgeräts nicht und stellt kein Qualitätsproblem dar.

### **Unübersichtliches, verrauschtes Bild.**

- Stellen Sie [Rauschreduzierung] im Menü [Bild] ein, um das Rauschen zu beseitigen (Seite 18).
- Überprüfen Sie elektrische Geräte in der Nähe (Auto, Motorrad, Leuchtstofflampe).

### **Es wird kein Bild angezeigt.**

- Überprüfen Sie die Einstellungen von [Kontrast] oder [Helligkeit] im [Bild]-Menü (Seite 18).
- Überprüfen Sie, ob sich das Fernsehgerät im AV-Modus befindet. Wenn sich das Fernsehgerät im AV-Modus befindet, prüfen Sie, ob der ausgewählte Eingangsmodus mit dem Ausgang des externen Geräts übereinstimmt (Seite 19).

### **Es wird ein anomales Bild angezeigt.**

- Schalten Sie das Fernsehgerät mit dem Ein/Aus-Schalter aus (Seite 16) und dann wieder ein.

### **Bilder von über HDMI angeschlossenen Geräten sind anomal.**

- Überprüfen Sie, ob das HDMI-Kabel richtig angeschlossen ist.
- Schalten Sie das Fernsehgerät und die angeschlossenen Geräte aus und dann wieder ein.
- Überprüfen Sie das Eingangssignal des angeschlossenen Geräts (Seite 12).
- Verwenden Sie Geräte, die mit EIA/CEA-861/861D konform sind.

## Ton

### **Es wird kein Ton ausgegeben.**

- Überprüfen Sie die Einstellung der Tonstummuschaltung (Seite 18) und die Lautstärke.

### **Niedrige Lautstärke oder verzerrter Ton.**

- Der Tonsignalempfang ist möglicherweise beeinträchtigt.

### **Die Tonausgabe über die HDMI-Verbindung ist anomal.**

- Stellen Sie die Toneinstellung des angeschlossenen Geräts auf „2ch L.PCM-Funktion“.

## Allgemeines

### **Das Fernsehgerät wechselt in den Standby-Modus.**

- Dieses Fernsehgerät ist mit einer automatischen Standby-Funktion ausgestattet (Seite 22).

### **Die Fernbedienung funktioniert nicht oder nur sporadisch.**

- Ersetzen Sie die Batterien (Seite 10).
- Richten Sie die Fernbedienung direkt auf den Fernbedienungssignalempfänger des Fernsehgeräts (innerhalb von etwa 7 m und in einem Winkel von 30 Grad).

- Stellen Sie das Fernsehgerät so auf, dass es nicht der Sonne ausgesetzt ist oder verhindern Sie, dass helles Licht auf den Fernbedienungssignalempfänger des Fernsehgeräts fällt.

### **Teile des Fernsehgeräts werden heiß.**

- Auch wenn die Temperatur von Teilen der Vorderseite, der Oberseite und der Rückseite des Fernsehgeräts angestiegen ist, verursacht dieser Temperaturanstieg keine Probleme hinsichtlich der Leistung oder Qualität.

### **Das Panel des Fernsehgeräts bewegt sich leicht, wenn es mit einem Finger gedrückt wird.**

### **Dabei kann ein klapperndes Geräusch zu hören sein.**

- Das Panel hat eine gewisse Flexibilität, um sofortige Schäden durch Berührungen zu vermeiden. Dies ist keine Fehlfunktion.

### **Die Fehlermeldung „Überstrom“ wird angezeigt.**

- Dieser Fehler kann durch das angeschlossene USB-Gerät verursacht werden. Entfernen Sie das Gerät, schalten Sie das Fernsehgerät mit dem Ein/Aus-Schalter aus und dann wieder ein.
- Überprüfen Sie, dass sich keine Fremdkörper im USB-Anschluss befinden.

# Wartung

Ziehen Sie zuerst den Netzstecker aus der Steckdose.

## Regelmäßige Pflege

- Wischen Sie die Oberfläche des Panels, des Gehäuses und der Standfüße vorsichtig mit einem weichen Tuch ab.
- Wischen Sie den Netzstecker in regelmäßigen Abständen mit einem trockenen Tuch ab. Feuchtigkeit und Staub können zu einem Brand oder Stromschlag führen.

## Bei hartnäckigem Schmutz

Entfernen Sie zuerst den Staub auf der Oberfläche. Befeuchten Sie ein weiches Tuch mit sauberem Wasser oder verdünntem Neutralreiniger (1 Teil Reinigungsmittel auf 100 Teile Wasser). Wringen Sie das Tuch aus und wischen Sie die Oberfläche ab. Wischen Sie zum Schluss die gesamte Feuchtigkeit ab.

### Vorsicht

- Verwenden Sie kein hartes Tuch und reiben Sie die Oberfläche nicht zu stark ab, da sie dadurch zerkratzt werden könnte.
- Lassen Sie die Oberflächen des Fernsehgeräts nicht mit Wasser oder Reinigungsmitteln in Berührung kommen. Flüssigkeit im Inneren des Fernsehgeräts könnte zu einem Ausfall des Geräts führen.
- Lassen Sie die Oberflächen nicht Insektenschutzmitteln, Lösungsmitteln, Verdünnern oder anderen flüchtigen Substanzen in Berührung kommen. Dies kann die Oberflächenqualität in Mitleidenschaft ziehen oder zum Abblättern der Farbe führen.
- Die Oberfläche des Panels ist speziell behandelt und kann leicht beschädigt werden. Achten Sie darauf, dass Sie nicht mit dem Fingernagel oder anderen harten Gegenständen auf die Oberfläche klopfen oder sie zerkratzen.
- Lassen Sie das Gehäuse und die Standfüße nicht über einen längeren Zeitraum mit einer Gummi- oder PVC-Substanz in Kontakt kommen. Dies kann die Qualität der Oberfläche beeinträchtigen.

# Technische Daten

## Modell-Nr.

---

### 24-Zoll-Modell

TX-24LSW504 TX-24LSW504S

### 32-Zoll-Modell

TX-32LSW504 TX-32LSW504S

### 43-Zoll-Modell

TX-43LSW504 TX-43LSW504S

## Abmessungen (B x H x T)

---

### 24-Zoll-Modell

551,4 × 365,3 × 131 mm (Mit Standfüßen)

551,4 × 328 × 84 mm (Nur Fernsehgerät)

### 32-Zoll-Modell

725,9 × 475,4 × 178,5 mm (Mit Standfüßen)

725,9 × 430,8 × 81,7 mm (Nur Fernsehgerät)

### 43-Zoll-Modell

966,8 × 611,1 × 214,5 mm (Mit Standfüßen)

966,8 × 566,4 × 88,5 mm (Nur Fernsehgerät)

## Gewicht

---

### 24-Zoll-Modell

2,6 kg (Mit Standfüßen)

2,5 kg (Nur Fernsehgerät)

### 32-Zoll-Modell

3,6 kg (Mit Standfüßen)

3,5 kg (Nur Fernsehgerät)

### 43-Zoll-Modell

6,4 kg (Mit Standfüßen)

6,3 kg (Nur Fernsehgerät)

## Anschlussklemmen

---

### AV-Eingang

Mini, 1.0 V[p-p] (75 Ω)

### OHRHÖRER

Mini, 130 mV rms ~ 150 mV rms

### HDMI 1 / 2 Eingang

TYP-A-Anschlüsse

### USB

USB 2.0 DC 5 V, Max.500 mA

## Lautsprecherausgang

---

### 24-Zoll-Modell

#### Audioausgang

6 W (3 W + 3 W)

### 32-Zoll-Modell

#### Audioausgang

10 W (5 W + 5 W)

### 43-Zoll-Modell

#### Audioausgang

16 W (8 W + 8 W)

## Empfangssysteme/Bandname

---

### 9 Systeme

Systeme	Funktion
1 PAL B, G	
2 PAL I	
3 PAL D, K	Rundfunkempfang
4 NTSC 4,43	
5 NTSC 3,58	Wiedergabe von speziellen VCR oder DVD-Rekordern
6 PAL	
7 PAL 60 Hz/5,5 MHz	Wiedergabe von speziellen Disc-Playern und speziellen VCR oder DVD-Rekordern
8 PAL 60 Hz/6,0 MHz	
9 PAL 60 Hz/6,5 MHz	

## Empfangskanäle (Analoges Fernsehen)

---

### UKW-BAND

- 2 - 12 (PAL)
- 0 - 12 (PAL B AUST.)
- 1 - 9 (PAL B N.Z.)
- 1 - 12 (PAL)

### µW-BAND

- 21 - 69 (PAL G, H, I)
- 28 - 69 (PAL B AUST.)
- 13 - 57 (PAL D, K)

## Digitales Fernsehen

---

DVB-T/T2-Standard

## Antenneneingang

---

VHF / UHF

## Betriebsbedingungen

---

### Temperatur

0 °C - 45 °C

### Luftfeuchtigkeit

20 % - 80 % r. F. (nicht kondensierend)

### Hinweis

- Ausführung und technische Daten können ohne vorherige Ankündigung geändert werden. Gewicht und Abmessungen sind ungefähre Angaben.

## Integriertes drahtloses LAN

---

### Standardkonformität und Frequenzbereich

IEEE 802.11 a/b/g/n/ac  
2,4 ~ 2,5 GHz und 5,15 ~ 5,825 GHz

### Sicherheit

Unterstützt WPA/WPA2

## Integriertes Bluetooth

---

Bluetooth V5.0  
2,4 ~ 2,485 GHz

### Hinweis

- Ausführung und technische Daten können ohne vorherige Ankündigung geändert werden. Gewicht und Abmessungen sind ungefähre Angaben.
- Für weitere Produktinformationen besuchen Sie bitte EPREL: <https://eprel.ec.europa.eu>. Die EPREL-Registrierungsnummer ist verfügbar unter <https://eprel.panasonic.eu/product>.

# Oss-Lizenz

Dieses Produkt enthält die folgende Software:

- (1) Die Software, die unabhängig von oder für Panasonic Entertainment & Communication Co., Ltd. entwickelt wurde,
- (2) Die Software, die sich im Besitz von Dritten befindet und an die Panasonic Entertainment & Communication Co., Ltd. lizenziert ist,
- (3) Die Software, die unter der GNU General Public License, Version 2.0 (GPL V2.0) lizenziert ist,
- (4) Die Software, die unter der GNU LESSER General Public License, Version 2.1 (LGPL V2.1), lizenziert ist, und/oder
- (5) andere Open-Source-Software als die unter der GPL V2.0 und/oder LGPL V2.1 lizenzierte Software.

Die als (3) - (5) kategorisierte Software wird in der Hoffnung verteilt, dass sie nützlich ist, aber OHNE JEGLICHE GARANTIE, sogar ohne die stillschweigende Garantie der MARKTREIFE oder EIGNUNG FÜR EINEN BESTIMMTEN ZWECK. Bitte lesen Sie die detaillierten Allgemeinen Geschäftsbedingungen [System > Einstellungen > Oss-Lizenz]

Mindestens drei (3) Jahre nach der Auslieferung dieses Produkts stellt Panasonic jedem Dritten, der sich unter den unten angegebenen Kontaktdaten an uns wendet, gegen eine Gebühr, die nicht höher ist als unsere Kosten für die physische Durchführung der Quellcode-Verteilung, eine vollständige maschinenlesbare Kopie des entsprechenden Quellcodes zur Verfügung, der unter die GPL V2.0, LGPL V2.1 oder die anderen Lizenzen mit der Verpflichtung dazu fällt, sowie den entsprechenden Urheberrechtshinweis.

Kontaktaten: [osd-cd-request@gg.jp.panasonic.com](mailto:osd-cd-request@gg.jp.panasonic.com)

## Entsorgung von Altgeräten und Batterien

### Nur für die Europäische Union und Länder mit Recyclingsystemen



Diese Symbole auf den Produkten, Verpackungen und/oder Begleitdokumenten bedeuten, dass gebrauchte elektrische und elektronische Produkte und Batterien nicht mit dem allgemeinen Hausmüll vermischt werden dürfen.

Für eine ordnungsgemäße Behandlung, Rückgewinnung und Wiederverwertung von Altgeräten und Altbatterien bringen Sie diese bitte in Übereinstimmung mit Ihrer nationalen Gesetzgebung zu den entsprechenden Sammelstellen. Durch die ordnungsgemäße Entsorgung helfen Sie, wertvolle Ressourcen zu sparen und mögliche negative Auswirkungen auf die menschliche Gesundheit und die Umwelt zu vermeiden.



Weitere Informationen zur Sammlung und zum Recycling erhalten Sie bei Ihrer örtlichen Behörde. Je nach nationaler Gesetzgebung ist die unsachgemäße Entsorgung u. U. strafbar.

#### **Hinweis zum Batteriesymbol (Symbol unten):**

Dieses Symbol kann in Verbindung mit einem chemischen Symbol verwendet werden. In diesem Fall erfüllt es die in der Richtlinie für die betreffende Chemikalie festgelegten Anforderungen.

#### **Dokumentation für den Kunden**

Auf der Rückseite dieses Produkts finden Sie dessen Modell- und Seriennummer. Sie sollten diese Seriennummer in das unten vorgesehene Feld eintragen und diese Bedienungsanleitung zusammen mit Ihrer Kaufquittung als dauerhaften Beleg für Ihren Kauf aufbewahren, um die Identifizierung im Falle eines Diebstahls oder Verlusts zu erleichtern und den Garantieservice in Anspruch nehmen zu können.

**Modellnummer** \_\_\_\_\_

**Seriennummer** \_\_\_\_\_

**Panasonic Entertainment & Communication Co., Ltd.**

Webseite: <http://www.panasonic.com>

72-24LSW5-X41Z1

Deutsch

Gedruckt in China



## Istruzioni per l'uso

### TV LED

Modello n.:

**TX-24LSW504**

**TX-32LSW504**

**TX-43LSW504**

**TX-24LSW504S**

**TX-32LSW504S**

**TX-43LSW504S**

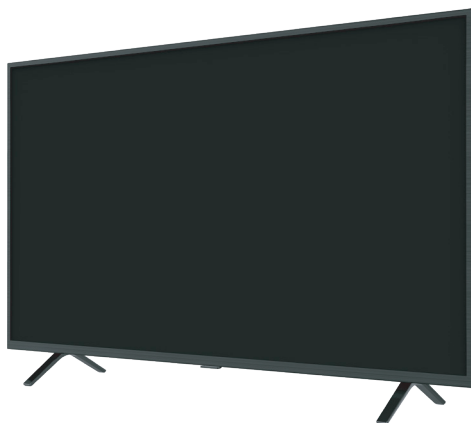

(immagine: TX-43LSW504\*)

Grazie per avere acquistato questo prodotto Panasonic.

Si prega di leggere attentamente le presenti istruzioni prima di utilizzare il prodotto e di conservarle come riferimento futuro.

Leggere attentamente le "Precauzioni di sicurezza" di questo manuale prima dell'uso.

Le immagini raffigurate nel presente manuale hanno uno scopo puramente illustrativo.

Si prega di fare riferimento alla scheda di garanzia Pan European se avete bisogno di contattare il vostro rivenditore locale Panasonic per l'assistenza.

## Contenuto

### Leggere attentamente quanto segue

Avviso importante .....	3
Precauzioni di sicurezza .....	5
Installazione del televisore .....	9
Collegamento del televisore .....	11
Configurazione iniziale .....	13
Funzionamento del televisore.....	14
Descrizione degli ingressi per dispositivi esterni .....	16
Uso della pagina home - App .....	17
Uso delle funzioni del menu .....	18
Uso del lettore multimediale .....	21
Informazioni aggiuntive.....	22
Risoluzione dei problemi .....	23
Manutenzione.....	24
Specifiche .....	25
Licenza OSS.....	27



I termini HDMI, interfaccia multimediale ad alta definizione HDMI e il logo HDMI sono marchi commerciali o marchi registrati di HDMI Licensing Administrator, Inc.

Dolby, Dolby Audio e il simbolo con doppia D sono marchi registrati di Dolby Laboratories.

Prodotto su licenza di Dolby Laboratories.

Opere inedite riservate. Copyright © 1992-2015

Dolby Laboratories. Tutti i diritti riservati.

Wi-Fi® è un marchio commerciale registrato di Wi-Fi Alliance®. WPA2™, WPA™ sono marchi commerciali di Wi-Fi Alliance®.

Il nome e il logo Bluetooth® sono marchi registrati di proprietà di Bluetooth SIG, Inc. e il loro utilizzo da parte di Panasonic Entertainment & Communication Co., Ltd. è soggetto a licenza.

I loghi DVB e DVB sono marchi commerciali di DVB Project.

x.v.Colour™ è un marchio commerciale.

DiSeqC™ è un marchio commerciale di EUTELSAT.

Google è un marchio commerciale di Google LLC.

Amazon, Prime Video e i relativi loghi sono marchi commerciali di Amazon.com, Inc. o delle sue collegate.

Questo prodotto è conforme alle specifiche tecniche di UHD Alliance: Modalità di riferimento specificato UHDA, versione 1.0. Il logo FILMMAKER MODE™ è un marchio commerciale di UHD Alliance, Inc. negli Stati Uniti e in altri paesi.

L'illustrazione raffigurata per TX-43LSW504\* viene usata in questo manuale fatto salvo quando diversamente specificato.

Le illustrazioni raffigurate possono essere diverse a seconda del modello.

# Avviso importante

## Avviso per le funzioni DVB/ Trasmissione dati/IPTV

- Questo televisore è progettato per soddisfare gli standard (a partire da dicembre 2020) dei servizi digitali terrestri DVB-T/T2 (MPEG2, MPEG4-AVC (H.264) e MPEG HEVC (H.265)), dei servizi digitali via cavo DVB-C (MPEG2, MPEG4-AVC (H.264) e MPEG HEVC (H.265)) e dei servizi digitali via satellite DVB-S (MPEG2, MPEG4-AVC (H.264) e MPEG HEVC (H.265)).

Consultare il rivenditore locale per informazioni sulla disponibilità dei servizi DVB-T/T2 o DVB-S nella propria zona.

Consultare il fornitore di servizi via cavo per informazioni sulla disponibilità dei servizi DVB-C con questo televisore.

- Questo televisore potrebbe non funzionare correttamente se il segnale non soddisfa gli standard DVB-T/T2, DVB-C o DVB-S.
- Non tutte le caratteristiche sono disponibili a seconda del paese, della zona, dell'emittente, del fornitore di servizi, del satellite e dell'ambiente di rete.
- Non tutti i moduli CI funzionano correttamente con questo televisore. Consultare il fornitore di servizi per informazioni sul modulo CI disponibile.
- Questo televisore potrebbe non funzionare correttamente con un modulo CI che non è approvato dal fornitore di servizi.
- A seconda del fornitore di servizi, possono essere addebitati costi aggiuntivi.
- La compatibilità con i servizi futuri non è garantita.

Le applicazioni Internet e la funzione di controllo vocale sono fornite dai rispettivi fornitori di servizi e possono essere modificate, interrotte o cessate in qualsiasi momento.

Panasonic non si assume alcuna responsabilità e non garantisce la disponibilità o la continuità dei servizi.

Panasonic non garantisce il funzionamento e le prestazioni dei dispositivi periferici di altri produttori e declina qualsiasi responsabilità o danno derivante dal funzionamento e/o dalle prestazioni derivanti dall'uso di tali dispositivi periferici di altri produttori.



Non toccare o sostare in prossimità dell'ANTENNA, dell'ingresso del SATELLITE e HDMI ed evitare le interferenze dovute alle scariche elettrostatiche su questi terminali quando funzionano in modalità USB e LAN, poiché ciò comporterà lo spegnimento o il malfunzionamento del televisore.

## Trattamento delle informazioni del cliente

Alcune informazioni del cliente, come ad esempio l'indirizzo IP dell'interfaccia di rete del suo dispositivo (questo televisore) saranno raccolte non appena lo stesso collegherà suo televisore smart Panasonic (questo televisore) o altri dispositivi a Internet (estratto dalla nostra informativa sulla privacy). Ciò serve a proteggere i nostri clienti e l'integrità del nostro servizio, nonché a proteggere i diritti o la proprietà di Panasonic.

Quando si utilizza la funzione di connessione a Internet di questo televisore, dopo avere accettato (nelle giurisdizioni in cui è richiesto il consenso del cliente per raccogliere informazioni personali in base alle leggi sulla privacy applicabili) i termini di servizio/l'informativa sulla privacy di Panasonic (di seguito denominati termini e condizioni ecc.) o averne preso visione, le informazioni del cliente sull'uso di questa unità possono essere raccolte e utilizzate in base a tali termini e condizioni.

- Panasonic non sarà ritenuta responsabile per la raccolta o l'utilizzo delle informazioni del cliente tramite applicazioni fornite da terzi su questo televisore o sul sito web.
- Quando si inserisce il numero della carta di credito, il nome, ecc., si raccomanda di fare molta attenzione all'affidabilità del fornitore di servizi.
- Le informazioni inserite possono essere registrate nel server ecc. del fornitore di servizi. Prima di riparare, cedere o smaltire questo televisore, assicurarsi di cancellare le informazioni secondo i termini e le condizioni del fornitore di servizi.

La registrazione e la riproduzione di contenuti su questo o qualsiasi altro dispositivo può richiedere il permesso del proprietario dei copyright o di altri diritti relativi a tale contenuto. Panasonic non ha l'autorità e non concede tale permesso e declina esplicitamente qualsiasi diritto, capacità o intenzione di ottenere tale permesso per conto dell'utente. È vostra responsabilità assicurarvi che l'uso di questo o di qualsiasi altro dispositivo sia conforme alla legislazione sui copyright applicabile nel vostro paese. Si prega di fare riferimento a tale legislazione per ulteriori informazioni sulle leggi e i regolamenti pertinenti coinvolti o di contattare il proprietario dei diritti sul contenuto che si desidera registrare o riprodurre.

Questo prodotto è concesso in licenza ai sensi della licenza del portafoglio di brevetti AVC per l'uso personale di un consumatore o per altri usi in cui non è previsto alcun compenso per (i) codificare video in conformità allo standard AVC ("Video AVC") e/o (ii) decodificare un video AVC che è stato codificato da un consumatore impegnato in un'attività personale e/o che è stato ottenuto da un fornitore di video con licenza per fornire Video AVC. Nessuna licenza è concessa o è implicita per qualsiasi altro uso.

Ulteriori informazioni possono essere ottenute da MPEG LA, L.L.C.

Vedere <http://www.mpegla.com>.



Questo marchio indica che il prodotto funziona a corrente alternata CA.



Questo marchio indica un apparecchio elettrico di Classe II o a doppio isolamento per cui il prodotto non richiede un collegamento di sicurezza alla messa a terra (massa).

---

Trasportare solo in posizione verticale.

---

# Precauzioni di sicurezza

Per evitare il rischio di scosse elettriche, incendi, danni o lesioni, seguire le avvertenze e le precauzioni seguenti:

## Spina e cavo di alimentazione

### Avvertenza

Se notate qualcosa di insolito, scollegare immediatamente la spina di alimentazione.



- I tipi di spine di alimentazione variano da paese a paese.

- Questo televisore è progettato per funzionare a corrente alternata, con una tensione di 220-240 V, 50/60 Hz.
- Inserire completamente la spina nella presa di alimentazione.
- Per spegnere completamente l'apparecchio, è necessario estrarre la spina dalla presa di alimentazione.

Pertanto, la spina di alimentazione deve essere facilmente accessibile in qualunque momento.

- Scollegare la spina di alimentazione quando si pulisce il televisore.
- Non toccare la spina di alimentazione con le mani bagnate.



- Non danneggiare il cavo di alimentazione.

- Non collocare oggetti pesanti sul cavo.



- Non posizionare il cavo vicino a un oggetto ad alta temperatura.



- Non tirare il cavo. Afferrare il corpo della spina di alimentazione per scollegare la spina.



- Non spostare il televisore con il cavo inserito nella presa di alimentazione.
- Non torcere il cavo, non piegarlo eccessivamente e non tirarlo.
- Non utilizzare una spina o una presa di alimentazione danneggiata.
- Assicurarsi che il televisore non schiacci il cavo di alimentazione.

## Attenzione

### Avvertenza

- Non rimuovete le coperture di isolamento e non apportare modifiche al televisore per conto proprio, poiché le parti sotto tensione sono accessibili e c'è il rischio di scosse elettriche quando vengono rimosse. Non ci sono parti che possono essere riparate dall'utente.



- Non esporre il televisore alla pioggia o ad una eccessiva umidità. Questo televisore non deve essere esposto a gocce o schizzi di acqua ed eventuali oggetti contenenti liquidi, come ad esempio vasi, non devono essere posizionati su di esso.



- Non inserire corpi estranei nel televisore attraverso le prese d'aria.
- Se il televisore viene usato in un'area in cui gli insetti possono entrare facilmente.

vi è la possibilità che nel televisore entrino insetti come mosche, ragni, formiche, ecc. che possono causare danni al televisore o rimanere intrappolati in un'area visibile sul televisore, ad esempio all'interno dello schermo.

- Se il televisore viene usato in un ambiente dove c'è polvere o fumo.

è possibile che particelle di polvere/fumo entrino nel televisore attraverso le prese d'aria durante il normale funzionamento e possano rimanere intrappolate all'interno dell'unità. Ciò può causare un surriscaldamento, un malfunzionamento, il deterioramento della qualità dell'immagine, ecc.

- Non usare un piedistallo/un'attrezzatura di montaggio non approvati. Assicurarsi di chiedere al rivenditore locale Panasonic di eseguire la configurazione o l'installazione delle staffe approvate per il montaggio a parete.

- Non applicare alcuna forza o forte impatto sullo schermo.
- Assicurarsi che i bambini non si arrampichino sul televisore.

- Non posizionare il televisore su superfici inclinate o instabili e assicurarsi che il televisore non sporga oltre il bordo della base.



### Avviso di pericolo di stabilità

Il televisore potrebbe cadere, causando gravi lesioni o il rischio di morte. Molti incidenti, soprattutto quelli che coinvolgono i bambini, possono essere evitati adottando semplici precauzioni, quali:

- Usare SEMPRE mobili, supporti o metodi di montaggio raccomandati dal produttore del televisore.
- Utilizzare SOLO mobili in grado di sopportare in modo sicuro il peso del televisore.
- Accertarsi SEMPRE che il televisore non sporga dal bordo del mobile di sostegno.
- Istruire SEMPRE i bambini sui pericoli che corrono arrampicandosi sui mobili per raggiungere il televisore o i comandi.
- Posizionare SEMPRE i cavi collegati al televisore in modo che non possano essere calpestati, tirati o afferrati.
- NON posizionare il televisore su una superficie non stabile.
- NON collocare il televisore su mobili alti (ad esempio armadietti o librerie) senza avere prima fissato in modo sicuro il mobile e il televisore su un supporto adeguato.
- NON collocare il televisore su un panno o altri materiali posti tra il televisore e il mobile di supporto.
- NON riporre MAI oggetti che potrebbero invogliare i bambini ad arrampicarsi, come ad esempio giocattoli e telecomandi, sulla parte superiore del televisore o sui mobili su cui è collocato il televisore.

Le suddette considerazioni sono applicabili anche al televisore attualmente in uso che viene spostato in un altro luogo della casa.

- Questo televisore è progettato per essere utilizzato su un piano d'appoggio.
- Non esporre il televisore alla luce diretta del sole e ad altre fonti di calore.



**Per evitare la diffusione del fuoco, tenere sempre le candele o altre sorgenti di fiamme libere lontano dal prodotto**



### Pericolo di soffocamento/strangolamento

#### Avvertenza

- L'imballaggio di questo prodotto può causare il rischio di soffocamento e alcune delle parti sono piccole e possono presentare un rischio di strangolamento per i bambini piccoli. Tenere queste parti fuori dalla portata dei bambini.

### Piedistallo

#### Avvertenza

- Non smontare o modificare il piedistallo.

#### Attenzione

- Non usare un piedistallo diverso da quello fornito con il televisore.
- Non utilizzare il piedistallo se è deformato o danneggiato visivamente. In questo caso, contattare immediatamente il rivenditore Panasonic più vicino.
- Durante l'installazione, assicurarsi che tutte le viti siano ben strette.
- Assicurarsi che il televisore non subisca alcun impatto durante l'installazione del piedistallo.
- Assicurarsi che i bambini non si arrampichino sul piedistallo.
- Installare o rimuovere il televisore dal piedistallo intervenendo almeno in due persone.
- Installare o rimuovere il televisore secondo la procedura descritta.

### Onde radio

#### Avvertenza

- Non usare il televisore e il telecomando in strutture mediche o luoghi con attrezzature mediche. Le onde radio possono interferire con le apparecchiature mediche e possono causare incidenti dovuti al malfunzionamento.
- Non usare il televisore e il telecomando vicino a dispositivi di controllo automatico, come ad esempio porte automatiche o allarmi antincendio. Le onde radio possono interferire con l'apparecchiatura di controllo automatico e possono causare incidenti dovuti al malfunzionamento.
- Mantenersi ad almeno 15 cm di distanza dal televisore e dal telecomando se si ha un pacemaker cardiaco. Le onde radio possono interferire con il funzionamento del pacemaker.
- Non smontare o modificare il televisore e il telecomando in alcun modo.

### Interfaccia comune

- Spegnerne il televisore con l'interruttore di accensione/spegnimento ogni volta che si inserisce o si rimuove il modulo CI.
- Se una smart card e un modulo CI vengono forniti in kit, inserire prima il modulo CI poi la smart card nel modulo CI.
- Inserire o rimuovere il modulo CI completamente rispettando la giusta direzione, come raffigurato.
- Normalmente appariranno dei canali criptati. (I canali visibili e le rispettive caratteristiche dipendono dal modulo CI.)  
Se i canali criptati non appaiono  
➔ [Interfaccia comune] (menu [Impostazione])
- Potrebbero esserci alcuni moduli CI sul mercato con versioni non aggiornate del firmware che non sono completamente interoperabili con questo nuovo televisore con modulo CI+ v1.4. In questo caso, contattare il fornitore dei contenuti.
- Assicurarsi di rimuovere la scheda del modulo CI, ecc. prima di riparare, cedere o smaltire il televisore.

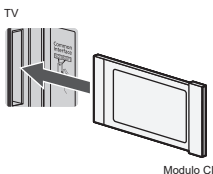

Modulo CI

## LAN wireless integrata

### Attenzione

- Non usare la rete LAN wireless integrata per connettersi a qualsiasi rete wireless (SSID\*) per la quale non si hanno i diritti di utilizzo. Tali reti possono essere elencate come risultato di ricerche. Tuttavia, il loro utilizzo può essere considerato come un accesso illegale.

\* SSID è il nome che serve per identificare una particolare rete wireless per la trasmissione.

- Non esporre la rete LAN wireless integrata a temperature elevate, luce solare diretta o umidità.
- I dati trasmessi e ricevuti tramite onde radio possono essere intercettati e monitorati.
- La rete LAN wireless integrata utilizza le bande di frequenza 2,4 GHz e 5 GHz. Per evitare malfunzionamenti o una risposta lenta causata dall'interferenza delle onde radio quando si usa la rete LAN wireless integrata, tenere il televisore lontano da altri dispositivi che usano segnali a 2,4 GHz e 5 GHz, come ad esempio altri dispositivi collegati alla stessa rete LAN wireless, forni a microonde e telefoni cellulari.
- Se si verificano problemi dovuti all'elettricità statica, ecc., il televisore potrebbe smettere di funzionare, attivando la modalità di protezione. In questo caso, spegnere il televisore con l'interruttore di accensione/spegnimento e riaccenderlo.

## Tecnologia wireless Bluetooth®

### Attenzione

- Il televisore e il telecomando utilizzano la banda ISM a 2,4 GHz (Bluetooth®). Per evitare malfunzionamenti o una risposta lenta causata dalle interferenze delle onde radio, tenere il televisore e il telecomando lontano da dispositivi come altri dispositivi collegati alla stessa rete LAN wireless, altri dispositivi Bluetooth®, microonde, telefoni cellulari e dispositivi che utilizzano il segnale a 2,4 GHz.

## Aerazione

### Attenzione

Lasciare uno spazio sufficiente (almeno 10 cm) intorno al televisore, per evitare che si sviluppi un calore eccessivo che potrebbe portare a un guasto precoce di alcuni componenti elettronici.

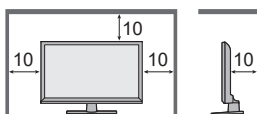

(cm)

- La ventilazione non deve essere impedita coprendo le aperture di aerazione con oggetti come giornali, tovaglie, tende, etc. 
- Sia che usi o meno il piedistallo, assicurarsi sempre che le prese d'aria nella parte inferiore del televisore non siano bloccate e che ci sia spazio sufficiente per consentire un'adeguata ventilazione.

## Cambio di posizione del televisore

### Attenzione

Prima di spostare il televisore, scollegare tutti i cavi.

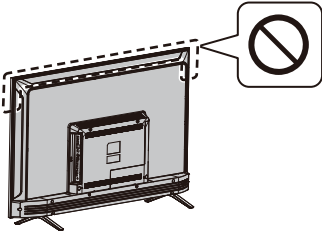
- Almeno due persone sono necessarie per spostare il televisore, per evitare lesioni che possono essere causate dal ribaltamento o dalla caduta del televisore stesso.
- Quando si sposta il televisore, non afferrare lo schermo, come raffigurato di seguito. Ciò può causare il malfunzionamento o il danneggiamento del televisore. 

## Inutilizzo prolungato

### Attenzione

Questo televisore continuerà a consumare un po' di energia anche in modalità di spegnimento, finché la spina rimane collegata alla presa di alimentazione.

- Scollegare la spina di alimentazione dalla presa a muro quando il televisore non viene utilizzato per un lungo periodo di tempo.

## Volume eccessivo

### Attenzione

- Evitare l'esposizione a un volume eccessivo delle cuffie. Ciò può causare danni irreversibili. 

- Se sente un rumore frastornante nelle orecchie, abbassare il volume o smettere temporaneamente di usare le cuffie.

## Batteria del telecomando

### Avvertenza

- Tenere le batterie fuori dalla portata dei bambini per evitare il rischio di ingestione.

In caso di ingestione accidentale possono verificarsi effetti collaterali. Se si sospetta che un bambino abbia ingerito una batteria, consultare immediatamente un medico.

### Attenzione

- Un'installazione errata può causare il rischio di perdite, corrosione ed esplosione delle batterie.
- Sostituire solo con batterie dello stesso tipo o equivalente.
- Non utilizzare insieme batterie vecchie e nuove.
- Non utilizzare insieme diversi tipi di batterie (ad esempio alcaline e al manganese).
- Non utilizzare batterie ricaricabili (Ni-Cd, ecc.).
- Non schiacciare o rompere le batterie.
- Non esporre le batterie a fonti di calore eccessivo, come ad esempio la luce diretta del sole, il fuoco, ecc.
- Assicurarsi di smaltire correttamente le batterie.
- Rimuovere le batterie dall'unità in caso di inutilizzo prolungato per evitare il rischio di perdite, corrosione ed esplosione.

## TV LED

### Dichiarazione di Conformità (DoC)

"Con la presente, Panasonic Entertainment & Communication Co., Ltd. dichiara che il presente televisore è conforme ai requisiti essenziali e alle altre disposizioni fondamentali della Direttiva 2014/53/UE."

Se si desidera ottenere una copia della Dichiarazione di Conformità originale di questo televisore, accedere al seguente sito web:

<https://www.ptc.panasonic.eu/compliance-documents>

Rappresentante autorizzato:

Centro di prova Panasonic

Panasonic Marketing Europe GmbH

Winsbergring 15, D-22525 Amburgo, Germania



5.15 - La banda a 5,35 GHz della rete LAN wireless è limitata al funzionamento interno solo nei seguenti paesi.

Austria, Belgio, Bulgaria, Repubblica Ceca, Danimarca, Estonia, Francia, Germania, Islanda, Italia, Grecia, Spagna, Cipro, Lettonia, Liechtenstein, Lituania, Lussemburgo, Ungheria, Malta, Paesi Bassi, Norvegia, Polonia, Portogallo, Romania, Slovenia, Slovacchia, Turchia, Finlandia, Svezia, Svizzera, Croazia

Potenza massima di radiofrequenza trasmessa nelle bande di frequenza

Tipo di rete wireless	Banda di frequenza	EIRP massimo
LAN wireless	2412-2472 MHz	18 dBm
	5150-5250 MHz	18 dBm
	5725-5850 MHz	13,7 dBm
Bluetooth®	2402-2480 MHz	7 dBm



## ■ Cambio di posizione del televisore

### Attenzione

Prima di spostare il televisore, scollegare tutti i cavi.

- Spostare il televisore con l'intervento di almeno due persone. Sostenere il televisore come indicato, per evitare lesioni dovute al ribaltamento o alla caduta del televisore stesso.

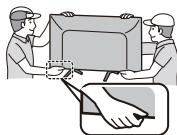

## ■ Condizioni di utilizzo

### Attenzione

- Questo apparecchio è adatto all'uso in climi tropicali.

# Installazione del televisore

## Accessori forniti in dotazione

Gli accessori non possono essere montati tutti allo stesso tempo. Fare attenzione a non buttarli via involontariamente.

## Istruzioni per l'uso

### Telecomando

- RC700E / RC730E
  - (p. 14)



### 2 batterie (AAA)

- (p. 10)



### Adattatore mini jack

- Adattatore AV



### Piedistallo

#### Modello 24 pollici

- Base
- Viti di montaggio
- A**  4 x (ST3 x 12)



#### Modello 32 pollici

- Base
- Viti di montaggio
- A**  4 x (ST4 x 15)



#### Modello 43 pollici

- Base
- Viti di montaggio
- A**  4 x (ST4 x 20)



## Fissaggio del piedistallo

### 1 Montare il piedistallo

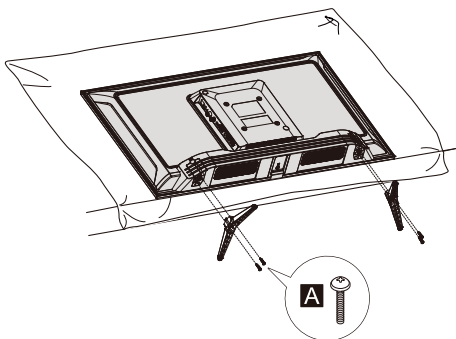

Installazione del televisore

## Rimozione del piedistallo dal televisore

Assicurarsi di rimuovere il piedistallo nel modo seguente quando si usa la staffa per il montaggio a parete o se occorre reimballare il televisore.

### 1 Appoggiare il televisore su un tavolo, su un tappeto di gommapiuma o un panno spesso e morbido.

### 2 Rimuovere le viti di montaggio **A** dal televisore.

## Inserimento delle batterie del telecomando

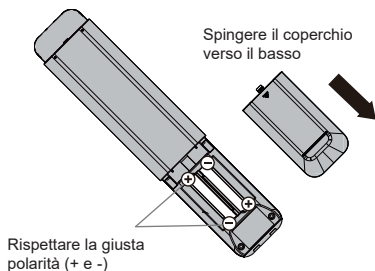

Spingere il coperchio verso il basso

Rispettare la giusta polarità (+ e -)

## Montaggio a parete del televisore (opzionale)

Contattare il rivenditore Panasonic locale per acquistare la staffa per il montaggio a parete raccomandata.

Retro del televisore

(Vista laterale)

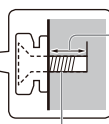
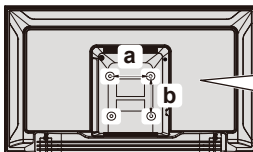

Vite per fissare il televisore sulla staffa di installazione a parete (non fornita in dotazione)

### ■ Fori per l'installazione della staffa a muro

Modello	a	b
24 pollici	200 mm	100 mm
32 pollici	100 mm	100 mm
43 pollici	200 mm	100 mm

### ■ Specifiche delle viti

Modello	Tipo	Profondità della vite	
		Minimo	Massimo
24 pollici	M4	11 mm	12 mm
32 pollici	M4	8 mm	9 mm
43 pollici	M6	10 mm	12 mm

### Avvertenza

- Quando si usano accessori opzionali, come ad esempio le staffe a muro ecc., leggere sempre e seguire le istruzioni di installazione e di utilizzo del produttore.
- Non montare l'unità direttamente sotto alle luci sul soffitto (come ad esempio faretto o luci alogene) in quanto emettono un calore elevato. Ciò potrebbe deformare o danneggiare le parti in plastica del mobile.
- Quando si installano le staffe per il montaggio a parete, è necessario assicurarsi che la staffa non sia collegata elettricamente a borchie di metallo a muro. Assicurarsi sempre che non ci siano cavi elettrici, tubi ecc. nel muro prima di iniziare l'installazione a parete della staffa.
- Per evitare cadute e lesioni, rimuovere il televisore dalla sua posizione fissa a parete in caso di inutilizzo.

# Collegamento del televisore

- Assicurarsi che il televisore sia scollegato dalla presa di corrente prima di collegare o scollegare qualsiasi cavo RF/AV.
- Le apparecchiature esterne e i cavi sono raffigurati solo a scopo illustrativo e non vengono forniti con il televisore.
- Controllare che il tipo di terminali e le spine dei cavi siano corretti durante il collegamento.
- Se si usa un cavo HDMI, utilizzarne uno del tipo completamente cablato.
- Tenere il televisore lontano da apparecchiature elettroniche (apparecchiature video, ecc.) o apparecchiature con un sensore a infrarossi. In caso contrario, potrebbe verificarsi una distorsione dell'immagine/del suono o il funzionamento di altre apparecchiature potrebbe subire interferenze.
- Inoltre, si raccomanda di leggere il manuale dell'apparecchiatura da collegare.

## Estremità

Retro del televisore

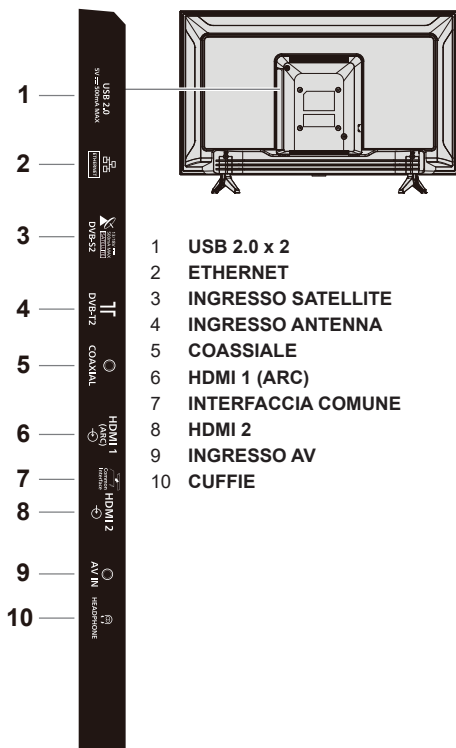

## Collegamenti

### Antenna

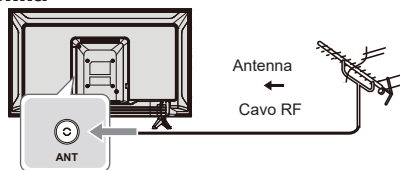

- Tenere il cavo RF (antenna) lontano dal cavo di alimentazione per evitare e ridurre la captazione delle interferenze di rete.
- Non mettere il cavo RF sotto il televisore.
- Un'antenna, un cavo corretto (75 Ω coassiale) e una spina di terminazione corretta sono necessari per ottenere una qualità ottimale dell'immagine e del suono.
- Se viene utilizzato un sistema di antenna comunale, potrebbe essere necessario l'uso di un apposito cavo di collegamento e di una spina tra la presa dell'antenna a muro e il televisore.
- Il Centro Servizi Televisivi locale o il rivenditore possono essere in grado di aiutarvi a ottenere il sistema di antenna corretto in base alla vostra zona particolare e tutti gli accessori necessari.
- Qualsiasi questione riguardante l'installazione dell'antenna, l'aggiornamento dei sistemi esistenti, gli accessori richiesti e i costi sostenuti, sono di responsabilità del cliente.
- Se l'antenna non viene posizionata correttamente, potrebbero verificarsi delle interferenze.

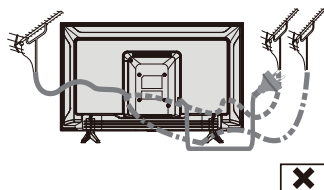
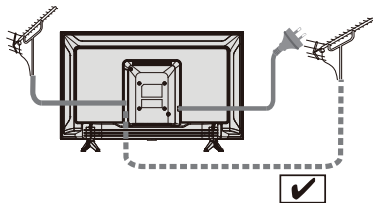

## Letture blu-ray

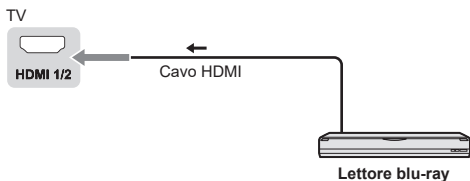

## Apparecchiature AV / da gioco

### ■ Uso del terminale HDMI

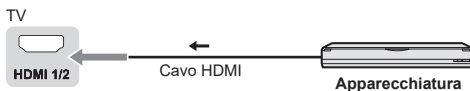

### ■ Uso di terminali AV



Collegamento del televisore

## Registratore DVD / VCR

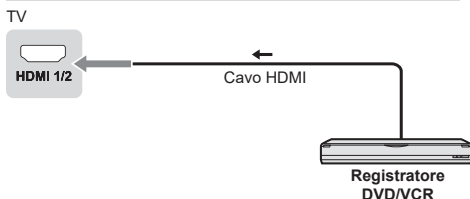

## Set top box

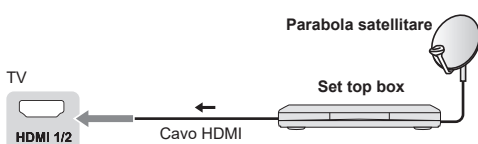

## Sistema di altoparlanti

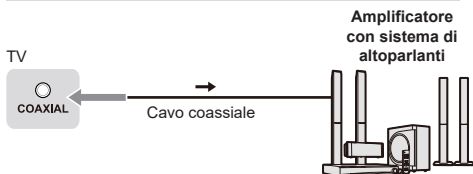

- Per godere del suono dell'apparecchiatura esterna in modalità suono multicanale (ad esempio Dolby Digital canale 5.1), collegare l'apparecchiatura all'amplificatore. Per i collegamenti, leggere i manuali dell'apparecchiatura e dell'amplificatore.

## Amplificatore

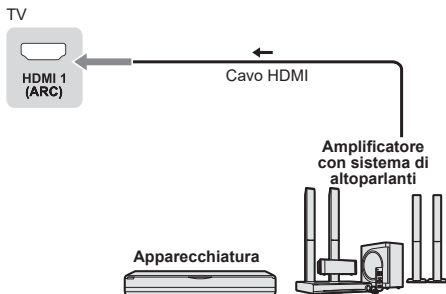

- Usare l'uscita HDMI1 per collegare il televisore a un amplificatore che ha la funzione ARC (Audio Return Channel, Canale di Ritorno Audio).

# Configurazione iniziale

## Inserire la spina di alimentazione nella presa di corrente e accendere il televisore.

Potrebbero essere necessari alcuni secondi prima che lo schermo si accenda.

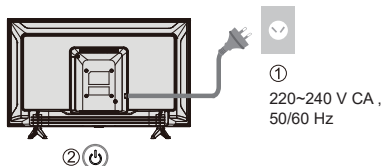

## Google - Configurazione iniziale

Quando si accende il televisore per la prima volta, verrà visualizzata una procedura guidata che vi aiuterà nell'esecuzione delle seguenti configurazioni iniziali:

### Passaggio 1: Selezionare la lingua del menu desiderata.

**Nota:** Si raccomanda di impostare la lingua inglese (Stati Uniti).

Le illustrazioni contenute in questa pubblicazione vengono fornite solo come riferimento.

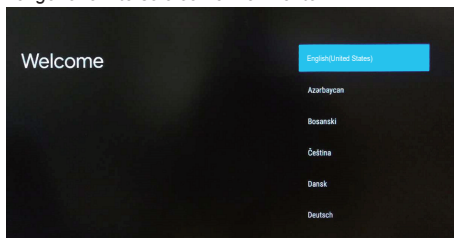

### Passaggio 2: (Solo per alcuni paesi) Selezionare se usare o meno un dispositivo Android per configurare il televisore.

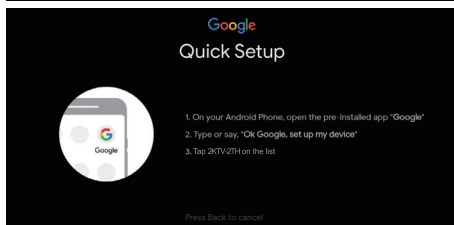
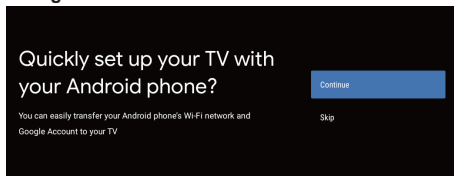

**Nota:** Se non si desidera usare un dispositivo Android per configurare il televisore, passare al punto 3. Se si desidera usare un dispositivo Android per configurare il televisore, attivare le funzioni Bluetooth del telefono Android, quindi cercare e aprire l'applicazione "Google" sul telefono. Seguire le istruzioni per configurare il dispositivo.

### Passaggio 3: Selezionare se collegare o meno il televisore alla rete Wi-Fi.

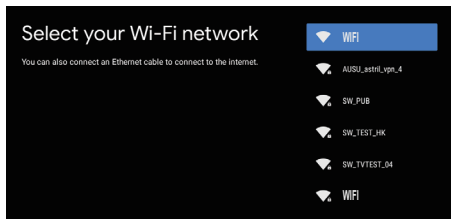

**Nota:** Se il televisore è collegato alla rete Wi-Fi, potrà verificare gli aggiornamenti disponibili, come quelli del servizio Google, e così via. Quindi selezionare se accedere o meno all'account Google.

### Passaggio 4: Leggere e accettare i termini di servizio Google e l'informativa sulla privacy.

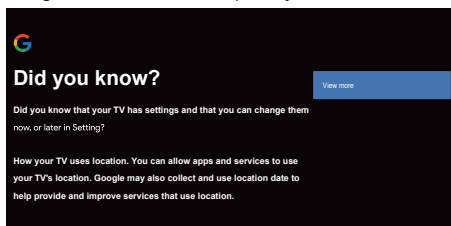

### Passaggio 5: Selezionare se autorizzare o meno Google o terze parti a usare la localizzazione del televisore.

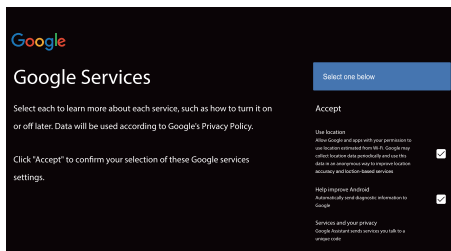

### Passaggio 6: Selezionare se autorizzare o meno Google a migliorare le impostazioni del vostro televisore Android.

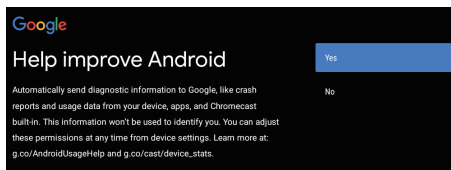







# Funzionamento del televisore

















## Uso del telecomando

### Funzioni del telecomando







La maggior parte delle funzioni del televisore è accessibile dai menu visualizzati sullo schermo. Il telecomando in dotazione con l'apparecchio consente di navigare nei menu ed effettuare tutte le impostazioni generali.

- POWER**  (Pulsante di accensione/spegnimento) Per accendere o spegnere il televisore
- PICTURE**  Per accedere alla modalità Immagine.
- OFF TIMER**  Per accedere all'impostazione dell'ora di spegnimento.
- INPUT**  Per accedere all'interfaccia di selezione della sorgente
- NETFLIX** Per accedere alla pagina home di NETFLIX
- AUDIO LINK** Per accedere alla pagina home COLLEGAMENTO AUDIO
- prime video** Per accedere alla pagina home di Prime Video
- APPS**  Per selezionare le app
- Google Play** Per accedere alla pagina home di Google Play
- YouTube**  Per accedere alla pagina home di YouTube

**Tasti colorati** Eseguono diverse operazioni che corrispondono alla guida operativa visualizzata sulla schermata del menu

- MENU**  Per accedere al menu delle impostazioni
-  Per accedere alla pagina home della smart TV
-  Premere per visualizzare la guida elettronica dei programmi
-  Per visualizzare le informazioni
- OK**  Confermare la selezione.  
(Pulsanti Su, Giù, sinistra e destra)  
Evidenziare le diverse voci nel sistema di menu e regolare i comandi del menu.
-  **EXIT**  Per uscire dal programma
- BACK**  Per uscire dal menu e tornare al menu precedente
- OPTION**  Per visualizzare il menu delle opzioni delle funzioni selezionate
- FAV**  Per accedere all'elenco dei canali
-  (Mic)  
(Disponibile solo in caso di connessione di rete normale).
-  Per aprire le app, spostare le app o rimuoverle dai preferiti
-  Per andare indietro veloce
-  Per avviare la riproduzione
-  Per andare avanti veloce
-  Per terminare il programma in corso
-  Per mettere in pausa



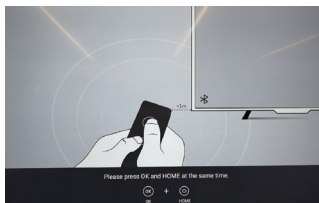

	Per avviare la registrazione
	Per alzare o abbassare il volume
MUTE 	Per silenziare e riattivare l'audio
TEXT 	Per mostrare l'immagine e il testo
STTL 	Per mostrare i sottotitoli
	Canali avanti/indietro
0-9	Per selezionare i numeri del codice digitale
MEDIA PLAYER	Per accedere al lettore multimediale
LAST VIEW 	Per tornare all'ultimo programma



## Abbinamento del telecomando al televisore

Questo è un telecomando Bluetooth e, prima di usarlo, occorre abbinarlo al televisore. La seguente procedura viene fornita solo a titolo di riferimento:

**Passaggio 1:** Premere il pulsante  per accedere alla pagina home.

**Passaggio 2:** Premere il pulsante  per accedere alla modalità di "abbinamento RC".

**Passaggio 3:** Seguire le istruzioni fornite nella pagina "Consigli per una corretta configurazione", quindi premere **OK** e  contemporaneamente.

**Passaggio 4:** Sullo schermo verrà visualizzato "Abbinamento in corso..." e "Eseguito con successo!" al termine dell'abbinamento.

**NOTA:** Se l'abbinamento non viene eseguito dopo avere aspettato più di 2 minuti, ripetere la procedura di abbinamento sopra descritta.

Per annullare l'abbinamento del telecomando Bluetooth, procedere nel modo seguente:

**Passaggio 1:** Premere il pulsante  per accedere alla pagina home.

**Passaggio 2:** Premere  per selezionare , quindi premere OK per accedere.

**Passaggio 3:** Premere  per selezionare "Telecomandi e accessori", quindi selezionare il nome del telecomando Bluetooth per accedere ai passaggi successivi.

**Passaggio 4:** Premere "Annulla abbinamento" e selezionare il pulsante OK.

### ■ Se il telecomando non risponde

1. Premere e tenere premuto per 3 secondi il pulsante come illustrato, per resettare il telecomando.



2. Puntare il sensore di ricezione del telecomando disattivare l'abbinamento procedendo nel modo seguente. Home > Impostazioni > Telecomandi e accessori > RCU03 > Disattiva abbinamento

## Uso dei comandi del televisore

Modello 24/32/43 pollici

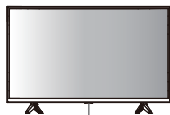

Indicatori sul televisore

2 3

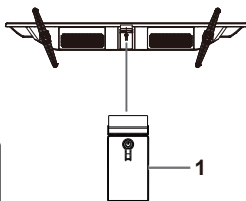

### 1 Accensione/spengimento

### 2 LED di alimentazione

- Rosso: Stand-by
- Verde: Acceso

### 3 Ricevitore del segnale del telecomando

## Descrizione degli ingressi per dispositivi esterni

### 1 Collegare l'apparecchiatura esterna.

► (p. 12)

### 2 Visualizzare il menu [Ingresso], quindi selezionare l'ingresso dell'apparecchiatura collegata.

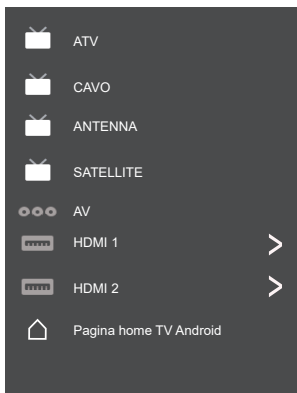

Premere il tasto OK per accedere.



### Nota

- Se l'apparecchiatura esterna ha una funzione di regolazione dell'aspetto, impostarlo su "16:9".



# Uso della pagina home - App



**Nota:** Questo manuale è per uso comune. Le figure e le illustrazioni contenute nel presente manuale dell'utente sono fornite solo a titolo di riferimento e possono differire dall'effettivo aspetto del prodotto. Inoltre, per alcuni modelli vi sono opzioni non disponibili.

È possibile selezionare tutte le caratteristiche dalla pagina home.

Premere  per visualizzare la pagina home.

Premere  per selezionare l'elenco sullo schermo.

Premere OK per accedere a ciascuna opzione.

Per uscire dall'app, premere  o .

**Assistente Google:** Cliccare per interagire con l'Assistente Google del televisore.

**Notifiche:** Ricordano le informazioni critiche per il sistema, come ad esempio in caso di spazio insufficiente su disco, errori di accesso a Google o errori di account, problemi di connettività di rete, ecc.

**Ingresso:** Selezionare la sorgente d'ingresso.

**Impostazioni:** Accedere alle impostazioni di sistema.

**App:** Visualizza l'elenco delle applicazioni preferite o autorizza l'accesso al centro applicazioni.

**PERSONALIZZARE I CANALI:** Aggiungere e rimuovere i canali dalla Schermata home.

## **Nota:**

- 1) Le funzioni e i contenuti della "Pagina home" possono variare a seconda dei paesi o dei modelli.
- 2) Prima di usare le funzioni di rete nella pagina home, come ad esempio le applicazioni di rete e così via, si prega di collegare il televisore alla rete.
- 3) I diritti d'autore delle icone sono di proprietà dei fornitori dell'applicazione corrispondente.

# Uso delle funzioni del menu

## Uso del menu di accesso rapido

**Nota:** Alcune funzioni potrebbero non essere disponibili per certe sorgenti. Inoltre, per alcuni modelli vi sono opzioni non disponibili.

Questa sezione esplora i menu e le impostazioni del televisore. Ogni menu è delineato e descritto in modo dettagliato, in modo da aiutarvi ad ottenere la migliore esperienza televisiva. Per accedere al menu di sistema:

1. In modalità TV, premere **OPTION** sul telecomando per visualizzare l'elenco di accesso rapido.
2. Premere **▲/▼** per selezionare la voce desiderata, quindi premere **OK** per aprire il sottomenu corrispondente.
3. Nel sottomenu, usare i pulsanti **◀/▶** e **OK** per effettuare le regolazioni, oppure usare **▲/▼** per selezionare una voce e, infine, usare **OK** per accedere ed eseguire le operazioni riportate sullo schermo o sulla guida.
4. Premere **←** per tornare al menu precedente.

## Opzione

**Immagine:** Accedere per regolare la modalità immagine o le impostazioni avanzate.

**Suono:** Selezionare questa opzione per effettuare le regolazioni audio.

**Canali:** Selezionare questa opzione per impostare i canali.

**Sistema:** Selezionare questa opzione per regolare le impostazioni.

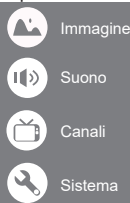

## Immagine

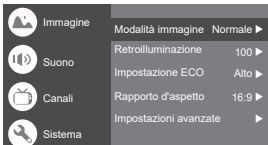

**Modalità immagine:** Per selezionare le modalità Normale, Dinamico, Ripresa, Sport, Gioco e Personalizzato.

**Retroilluminazione:** Selezionare un livello tra 1-100.

**Impostazione ECO:** Selezionare un'opzione tra Spento, Basso e Alto.

**Rapporto d'aspetto:** Visualizza la schermata [Rapporto d'aspetto]. Attenersi alla guida operativa per selezionare la modalità. [4:3] / [16:9] / Automatico / Originale.

## Impostazioni avanzate:

**Temperatura di colore:** Selezionare un'opzione tra Normale, Caldo, Raffreddamento.

**Contrasto dinamico:** Selezionare ACCESO o SPENTO

**Modalità HDMI PC/AV:** Automatico

**Sovrascansione:** Selezionare ACCESO o SPENTO

**Riduzione del rumore:** Selezionare un'opzione tra Spento, Basso, Medio, Alto e Automatico.

**Ripristino immagini:** per ripristinare l'immagine.

**Gamma:** Selezionare 2.2 o 2.4.

**Stima del movimento e compensazione del movimento (MEMC):** Selezionare un'opzione tra Spento, Basso, Medio e Alto.

## Suono



**Modalità audio:** Selezionare una modalità tra Standard, Discorso, Musica, Stadio e Utente.

**Modalità surround:** Selezionare SPENTO / Suono puro / Surround.

**Modalità notturna:** Selezionare ACCESO o SPENTO.

**Solo suono:** Selezionare questa opzione e lo schermo del televisore si spegnerà entro 10 secondi.

**Dispositivo di uscita:** Selezionare un'opzione tra altoparlante, uscita SPD1 e HDMI-ARC.

**Uscita digitale:** Selezionare PCM/ByPass/Automatico.

## Impostazioni avanzate:

1. DAC-4 Dialogo migliorato
2. DAC-4 Livello di dialogo migliorato
3. Bilanciamento
4. Ritardo audio digitale (ms)
5. Volume audio digitale
6. eARC
7. Reset audio

## Canali

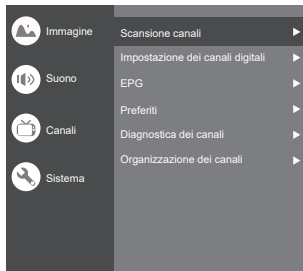

Nota: Questa opzione è disponibile solo in modalità TV.

**Scansione canali:** Consente di eseguire la scansione dei canali analogici e digitali disponibili.

### Impostazione dei canali digitali:

Selezionare questa opzione per regolare l'impostazione dei sottotitoli, del televideo e dell'audio, LCN, l'aggiornamento automatico del servizio e la scansione di aggiornamento.

### EPG:

Premere **OK/▶** per accedere al menu della guida dei programmi.

### Preferiti:

Premere per impostare l'elenco dei canali preferiti.

### Diagnostica dei canali:

Premere **OK/▶** per visualizzare alcune informazioni relative al segnale dei canali digitali presenti, come intensità del segnale, frequenza, ecc.

### Organizzazione dei canali:

Questa opzione consente di organizzare i canali.

## Ingresso

Premere **☐** poi premere **▲/▼** per selezionare la sorgente desiderata, quindi premere **OK** per confermare.

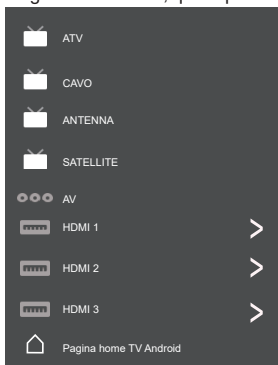

## Sistema



### Impostazioni HDMI CEC:

Controllo CEC: Selezionare Acceso o Spento.

Spegnimento automatico dispositivo: Selezionare Acceso o Spento.

Accensione automatica televisore: Selezionare Acceso o Spento.

Elenco dispositivi CEC: Attivare i dispositivi e selezionare [Abilita] per abilitare il controllo dei dispositivi HDMI.

**Ora di spegnimento automatico:** Selezionare 15 min, 30 min, 45 min, 60 min, 90 min, 120 min o Spento.

**Stand-by in caso di inattività del televisore:** Selezionare Dopo 1 ora di inattività, Dopo 2 ore di inattività, Dopo 4 ore di inattività, Dopo 24 ore di inattività o Spento.

**Posizionamento televisore:** Selezionare un'opzione tra piano d'appoggio e montaggio a parete.

**Ambiente:** Selezionare Home o Negozio.

**Modalità negozio:** Selezionare E-Sticker.

### Impostazioni:

1. Blocco: Cliccare per bloccare il televisore.
2. Alimentazione: Attivare o disattivare la funzione Attiva rete e Stand-by di rete.
3. Memorizzazione della registrazione: Posizionare il dispositivo di memorizzazione e memorizzare la registrazione.
4. Informativa sulla privacy: Contenuto dell'informativa sulla privacy.
5. Licenza OSS: Contenuto della licenza Oss.

## Impostazione canali (ATV e VIA CAVO)

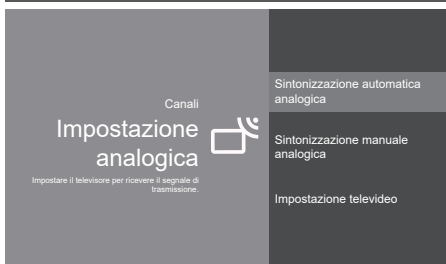

### Impostazione analogica:

- Sintonizzazione automatica analogica: Premere **OK** per avviare il processo di ricerca automatica. La ricerca può richiedere alcuni minuti.
- Sintonizzazione manuale analogica: Premere **OK** per accedere all'interfaccia.

Premere **▲/▼** per impostare la voce programma, sistema TV o sistema colore, poi premere **▲/▼** per selezionare la frequenza e premere **OK** per cercare il canale.

- Impostazione televideo: Premere **OK** e usare i pulsanti **▲/▼** per selezionare l'opzione televideo preferita.

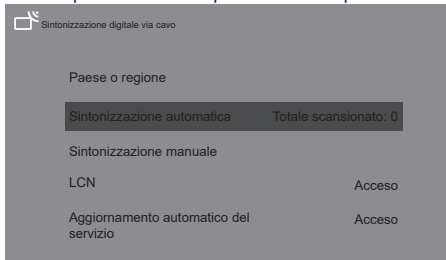



**Sintonizzazione digitale via cavo:** Selezionare Via Cavo e accedere.

Sintonizzazione automatica: Premere **OK** per avviare il processo di ricerca automatica. La ricerca può richiedere alcuni minuti. Durante il processo, è possibile premere **BACK** e selezionare **SÌ** per uscire. Sintonizzazione manuale: Selezionare il numero del canale e avviare la scansione

LCN: Selezionare Acceso o Spento.

Aggiornamento automatico del servizio: Selezionare Acceso o Spento.

## Impostazioni TV

Premere  e  per selezionare le impostazioni desiderate, quindi premere OK per confermare.

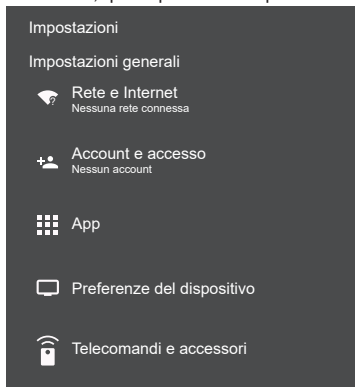

### Impostazioni generali:

**Rete e Internet:** Collegarsi alla rete.

Vedi tutti

Altre opzioni

Aggiungi una nuova rete

Scansione sempre disponibile

Consentire al servizio di localizzazione di Google e alle altre app di effettuare la scansione delle reti, anche quando il Wi-Fi è spento.

### Ethernet

Ethernet

Connesso

Impostazioni proxy: Il proxy HTTP è usato dal browser ma non può essere usato da altre app.

Impostazioni IP: Usare DHCP o l'IP statico

**Account e accesso:** Accedere agli account.

### App:

Vedi tutte le app

Autorizzazioni dell'app

Accesso ad app speciali

Sicurezza e restrizioni

### Preferenze del dispositivo

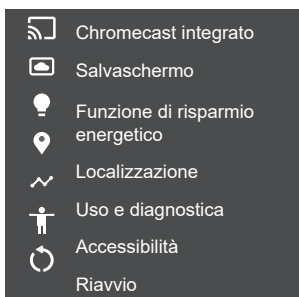
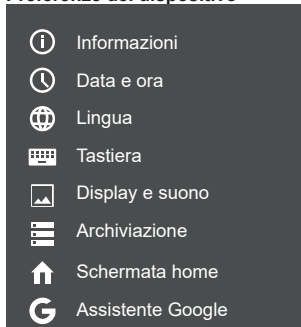

**Informazioni su:** Informazioni relative a questo televisore.

**Data e ora:** Regolare data e ora.

**Lingua:** Selezionare la lingua.

**Tastiera:** Selezionare e regolare la tastiera

**Display e suono:** Regolare il display e il suono.

**Archiviazione:** Controllare la memoria del dispositivo.

**Schermata home:** Personalizzare i canali, riordinare le app e le licenze open source

**Assistente Google:** Usare l'assistente Google.

**Chromecast integrato:** Usare Chromecast integrato.

**Salvaschermo:** Selezionare la modalità di salvaschermo.

**Funzione di risparmio energetico:** Spegnerne il display.

**Localizzazione:** Stimare la posizione.

**Uso e diagnostica:** Inviare automaticamente le informazioni di diagnostica a Google, come i rapporti di crash e i dati di utilizzo del dispositivo, delle app e di Chromecast integrato.

### Accessibilità:

Didascalie

Testo ad alto contrasto

(Sperimentale)

Dal testo al discorso

Scorciatoie per accedere

Servizi

TalkBack

Spento

Cambio modalità di accesso

Spento

TVserviceManager

Acceso

**Riavvio:** Riavviare il televisore.

### Telecomandi e accessori

Ricerca accessori in corso...

(Prima di abbinare i dispositivi Bluetooth, assicurarsi che siano in modalità di abbinamento)

# Uso del lettore multimediale

Il lettore multimediale permette di visualizzare il contenuto fotografico, musicale o video registrato su un'unità di memoria flash USB.

- Le immagini potrebbero non essere visualizzate correttamente su questo televisore a seconda delle fotocamere digitali utilizzate.
- La visualizzazione può richiedere del tempo se ci sono molti file e cartelle nell'unità di memoria flash USB.
- I file parzialmente degradati potrebbero essere visualizzati ad una risoluzione ridotta.
- I nomi delle cartelle e dei file possono essere diversi a seconda della fotocamera digitale utilizzata.

## Inserimento/rimozione dell'unità di memoria flash USB

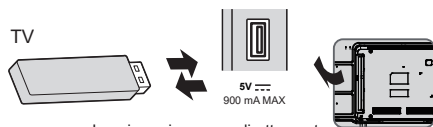

- Inserire o rimuovere direttamente e completamente.

## Avvio del lettore multimediale

### 1 Inserire l'unità di memoria flash USB.

### 2 Selezionare la modalità.



**[Documento]:** Visualizza la miniatura di tutti i documenti contenuti nell'unità di memoria flash USB.

**[Foto]:** Visualizza la miniatura di tutte le foto contenute nell'unità di memoria flash USB.

**[Musica]:** Visualizza la miniatura di tutte le cartelle musicali contenute nell'unità di memoria flash USB.

**[Video]:** Visualizza la miniatura di tutti i titoli video contenuti nell'unità di memoria flash USB.

**[Disco]:** Visualizza la miniatura di tutti i documenti contenuti nell'unità di memoria flash USB.

## [Visualizza contenuto]

### Attenersi alla guida operativa per eseguire le operazioni disponibili.

Quando il cursore rimane sull'icona, visualizza le informazioni del contenuto evidenziato.

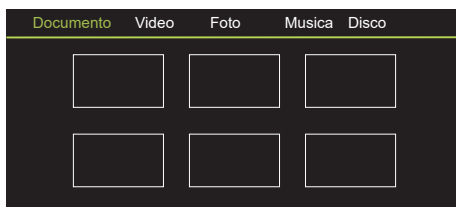

### Documento:

1. Selezionare l'icona **Documento**.
2. Premere il pulsante di direzione su, giù, sinistra o destra per selezionare il file desiderato e premere OK per riprodurlo.
3. Usare il tasto OK per visualizzare altre opzioni: INGRANDISCI, RIDUCI.
4. Premere il tasto Torna del telecomando per interrompere la riproduzione.

### Video:

1. Selezionare l'icona **Video**, quindi premere il pulsante OK per visualizzare il file del filmato.
2. Premere il pulsante di direzione su, giù, sinistra o destra per selezionare il file desiderato e premere OK per riprodurlo.
3. Durante la riproduzione di un video, premere il pulsante **OPTION** per visualizzare la console di riproduzione. Per la console di **riproduzione**, premere il tasto OK del telecomando per riprodurre e mettere in pausa il file video. Tasto sinistro del telecomando per andare indietro velocemente. Tasto destro del telecomando per andare avanti velocemente.
4. Usare il tasto **OPTION** per visualizzare altre opzioni: Scala foto, modalità loop, sottotitoli, codice sottotitoli, traccia audio, informazioni ed elenco video.
5. Premere il tasto Torna del telecomando per interrompere la riproduzione, premerlo nuovamente per uscire.

### Foto:

1. Selezionare l'icona **Immagine** e premere il pulsante OK per visualizzare l'immagine.
2. Premere il pulsante di direzione su, giù, sinistra o destra per selezionare il immagine file desiderato e premere OK per visualizzarlo.
3. Quando appare l'immagine, premere OK per visualizzare la console di riproduzione. Per andare indietro o avanti, utilizzare i tasti sinistro e destro del telecomando.
4. Usare il tasto OK per visualizzare altre opzioni: Rotazione a sinistra, rotazione a destra, ingrandisci, riduci, riproduzione manuale/riproduzione automatica, informazioni, modalità di riproduzione, intervallo riproduzione, BGM: Acceso o Spento.

### Musica:

1. Selezionare l'icona **Musica** e premere il pulsante OK per ascoltare la musica.
2. Premere il pulsante di direzione su, giù, sinistra o destra per selezionare il file desiderato e premere OK per riprodurlo.

- La console di **riproduzione** comprende le funzioni Precedente, Riproduzione/Pausa, Avanti veloce/Indietro veloce, Successivo.  
Premere **OPTION** per visualizzare la playlist e l'elenco dei video.
- Premere il tasto Torna del telecomando per interrompere la riproduzione.

#### Disco:

- Selezionare l'icona **Disco** e premere il pulsante OK per selezionare la cartella.
- Premere il pulsante di direzione su, giù, sinistra o destra per selezionare il file desiderato e premere OK per riprodurlo.
- Premere il tasto Torna del telecomando per interrompere la riproduzione.

## Informazioni aggiuntive

### Funzione di stand-by automatico

Il televisore entrerà automaticamente in modalità stand-by nelle seguenti condizioni:

- Nessun segnale viene ricevuto per 15 minuti.
- La funzione [Ora di spegnimento automatico] è attiva nel menu [Sistema] (p. 19).

### Segnale d'ingresso che può essere visualizzato

Nome del segnale	HDMI
525 (480)/60i, 60p	○
625 (576)/50i, 50p	○
750 (720)/60p, 50p	○
1125 (1080)/60i, 50i	○
1125 (1080)/60p, 50p, 24p	○
2250 (2160)/60p, 50p, 24p	○

- Contrassegno: Segnale d'ingresso applicabile
- Segnali diversi da quelli di cui sopra potrebbero non essere visualizzati correttamente.
- I segnali di cui sopra sono riformattati per una visualizzazione ottimale sul display.

## Collegamento HDMI

Questo televisore incorpora la tecnologia HDMI™. L'HDMI (interfaccia multimediale ad alta definizione) è la prima interfaccia AV digitale completa al mondo che soddisfa lo standard di non compressione.

L'HDMI permette di godere di immagini digitali ad alta definizione e di un suono di alta qualità collegando la TV e le apparecchiature.

### ■ Caratteristiche HDMI applicabili

- Segnale d'ingresso audio:
  - 2 canali PCM lineari (frequenze di campionamento - 48 kHz, 44,1 kHz, 32 kHz)
- Segnale d'ingresso video:
  - **"Segnale d'ingresso che può essere visualizzato" (p. 16)**
  - Abbinare l'impostazione di uscita dell'apparecchiatura digitale.

### Unità di memoria flash USB

Per la riproduzione su lettore multimediale

Formato: FAT32

Conformità:

- Supporta solo lo standard USB 1.1 o USB 2.0.
- La capacità massima USB supportata è di 1 TB.

#### Nota

- I dati modificati con un PC potrebbero non essere visualizzati.
- Non rimuovere il dispositivo durante l'accesso ai dati del televisore. In caso contrario, il dispositivo o il televisore potrebbero danneggiarsi.
- Non toccare i pin del dispositivo.
- Inserire il dispositivo nella direzione corretta. In caso contrario, il dispositivo o il televisore potrebbero danneggiarsi.
- Interferenze elettriche, elettricità statica o operazioni errate possono danneggiare i dati o il dispositivo. Panasonic non è responsabile per qualsiasi deterioramento o danneggiamento dei dati o del dispositivo durante l'uso del televisore.
- Si raccomanda di collegare l'unità di memoria flash USB direttamente alla porta USB del televisore.
- Alcuni dispositivi USB o HUB USB potrebbero non essere compatibili con questo televisore.
- Non è possibile collegare alcun dispositivo utilizzando la porta USB.
- Ulteriori informazioni sui dispositivi USB sono disponibili accedendo al seguente sito web. (Solo in inglese)  
<http://panasonic.jp/support/global/cs/tv/>

# Risoluzione dei problemi

Prima di richiedere servizi o l'assistenza, attenersi a queste semplici guide per la risoluzione dei problemi. Se viene visualizzato un messaggio di errore, seguire le istruzioni del messaggio.

Se il problema persiste, contattare il rivenditore Panasonic locale per l'assistenza.

## Display

### Macchie rosse, blu, verdi o nere sullo schermo.

- Questa è la caratteristica dei pannelli a cristalli liquidi. Il pannello a cristalli liquidi è costruito con una tecnologia ad altissima precisione. Occasionalmente, sullo schermo possono essere visualizzati pixel non attivi sotto forma di punti di rosso, verde, blu o nero. Ciò non influisce sulle prestazioni del televisore e non costituisce un problema di qualità.

### Immagini caotiche, rumorose.

- Impostare [Riduzione del rumore] nel menu [Immagine] per rimuovere il rumore (p. 18).
- Controllare che non vi siano apparecchiature elettriche nelle vicinanze (auto, moto, lampade fluorescenti).

### Non viene visualizzata alcuna immagine.

- Controllare le impostazioni di [Contrasto] o [Luminosità] nel menu [Immagine] (p. 18).
- Controllare che il televisore sia in modalità AV. Se il televisore è in modalità AV, controllare che la modalità di ingresso selezionata corrisponda all'uscita dell'apparecchiatura esterna (p. 19).

### Vengono visualizzate immagini insolite.

- Spegnerne il televisore con l'interruttore di accensione/spegnimento (p. 16), poi riaccenderlo.

### Le immagini provenienti da apparecchiature collegate tramite HDMI sono insolite.

- Controllare che il cavo HDMI sia collegato correttamente.
- Spegnerne il televisore e le apparecchiature, poi riaccenderli.
- Controllare che vi sia un segnale di ingresso dall'apparecchiatura (p. 12).
- Utilizzare apparecchiature conformi alla normativa EIA/CEA-861/861D.

## Suono

### Non viene prodotto alcun suono.

- Verificare che l'audio non sia impostato in modalità silenzioso (p. 18) e controllare il volume.

### Livello basso o suono distorto.

- La ricezione del segnale sonoro può essere deteriorata.

### L'uscita audio tramite collegamento HDMI è insolita.

- Regolare l'impostazione audio dell'apparecchiatura collegata su "2 canali L.PCM".

## Informazioni generali

### Il televisore entra in modalità stand-by.

- Questo televisore è dotato della funzione di stand-by automatico (p. 22).

### Il telecomando non funziona o funziona in modo intermittente.

- Sostituire le batterie (p. 10).
- Rivolgere il telecomando direttamente verso il ricevitore del segnale del telecomando del televisore (entro 7 m circa e con angolo di 30 gradi).
- Posizionare il televisore lontano dalla luce del sole o evitare che fonti di luce intensa colpiscano il ricevitore del segnale del telecomando del televisore.

### Parti del televisore che diventano calde.

- Anche se la temperatura delle parti anteriore, superiore e posteriore del televisore aumenta, questi aumenti di temperatura non causano alcun problema in termini di prestazioni o qualità.

### Il televisore si muove leggermente quando viene spinto con un dito.

### Si potrebbe sentire un suono di scuotimento.

- Verificare che ci sia spazio a sufficienza attorno al televisore per evitare possibili danni. Non si tratta di un malfunzionamento.

### Viene visualizzato il messaggio di errore di sovracorrente.

- Il dispositivo USB collegato potrebbe causare questo errore. Rimuovere il dispositivo e spegnere il televisore con l'interruttore di accensione/spegnimento, quindi riaccenderlo.
- Controllare che non ci siano corpi estranei all'interno della porta USB.

# Manutenzione

**Per prima cosa, rimuovere la spina di alimentazione dalla presa di corrente.**

## Manutenzione regolare

- Pulire delicatamente la superficie del televisore, del mobile e del piedistallo usando un panno morbido.
- Pulire la spina di alimentazione con un panno asciutto a intervalli regolari. L'umidità e la polvere possono provocare incendi o scosse elettriche.

## In caso di sporco ostinato

Per prima cosa, rimuovere la polvere dalla superficie. Inumidire un panno morbido con acqua pulita o detergente neutro diluito (1 parte di detergente per 100 parti di acqua). Strizzare il panno e pulire la superficie. Infine, asciugare bene rimuovendo tutta l'umidità.

### Attenzione

- Non usare un panno duro e non strofinare troppo forte la superficie, poiché ciò potrebbe graffiare la superficie.
- Non lavare le superfici del televisore con acqua o detersivi. Il liquido che penetra all'interno del televisore potrebbe danneggiarlo.
- Non lavare le superfici con insetticidi, solventi, diluenti o altre sostanze volatili. Ciò potrebbe degradare la qualità della superficie o causare lo sfaldamento della vernice.
- La superficie del televisore è trattata in modo speciale e può danneggiarsi facilmente. Fare attenzione a non colpire o graffiare la superficie con le unghie o altri oggetti duri.
- Non permettere che il mobile e il piedistallo entrino in contatto con parti in gomma o PVC per lungo tempo. Ciò potrebbe degradare la qualità della superficie.



# Specifiche

## Modello n.:

---

### Modello 24 pollici

TX-24LSW504 TX-24LSW504S

### Modello 32 pollici

TX-32LSW504 TX-32LSW504S

### Modello 43 pollici

TX-43LSW504 TX-43LSW504S

## Dimensioni (L x A x P)

---

### Modello 24 pollici

551,4 × 365,3 × 131 mm (con piedistallo)

551,4 × 328 × 84 mm (solo TV)

### Modello 32 pollici

725,9 × 475,4 × 178,5 mm (con piedistallo)

725,9 × 430,8 × 81,7 mm (solo TV)

### Modello 43 pollici

966,8 × 611,1 × 214,5 mm (con piedistallo)

966,8 × 566,4 × 88,5 mm (solo TV)

## Massa

---

### Modello 24 pollici

2,6 kg (con piedistallo)

2,5 kg (solo TV)

### Modello 32 pollici

3,6 kg (con piedistallo)

3,5 kg (solo TV)

### Modello 43 pollici

6,4 kg (con piedistallo)

6,3 kg (solo TV)

## Collegamento terminali

---

### Ingresso AV

Mini, 1,0 V[p-p] (75 Ω)

### CUFFIE

Mini, 130 mV rms~ 150 mV rms

### Ingresso HDMI 1 / 2

Connettori di TIPO A

### USB

USB 2.0, 5 V CC , Max 500 mA

## Uscita altoparlante

---

### Modello 24 pollici

#### Uscita audio

6 W (3 W + 3 W)

### Modello 32 pollici

#### Uscita audio

10 W (5 W + 5 W)

### Modello 43 pollici

#### Uscita audio

16 W (8 W + 8 W)

## Sistemi di ricezione/nome della banda

---

### 9 sistemi

Sistemi	Funzionamento
1 PAL B, G	
2 PAL I	
3 PAL D, K	Ricezione della trasmissione
4 NTSC 4.43	
5 NTSC 3.58	Riproduzione da speciali dispositivi VCR o DVD
6 PAL	
7 PAL 60 Hz/5,5 MHz	Riproduzione da speciali lettori di dischi e speciali dispositivi VCR o DVD
8 PAL 60 Hz/6,0 MHz	
9 PAL 60 Hz/6,5 MHz	

## Ricezione canali (TV analogica)

---

### BANDA VHF

- 2-12 (PAL)
- 0-12 (PAL B AUST.)
- 1-9 (PAL B N.Z.)
- 1-12 (PAL)

### BANDA UHF

- 21-69 (PAL G, H, I)
- 28-69 (PAL B AUST.)
- 13-57 (PAL D, K)

## TV digitale

---

Standard DVB-T/T2

## Ingresso antenna

---

VHF / UHF

## Condizioni di funzionamento

---

### Temperatura

0 °C - 45 °C

### Umidità

20 % - 80% RH (senza condensa)

### Nota

- Il design e le specifiche sono soggetti a modifiche senza preavviso. La massa e le dimensioni indicate sono approssimative.

## LAN wireless integrata

---

### Conformità agli standard e gamma di frequenza

IEEE 802.11 a/b/g/n/ac  
2,4~2,5 GHz e 5,15~5,825 GHz

### Sicurezza

Supporta la crittografia WPA/WPA2

## Bluetooth integrato

---

Bluetooth V5.0  
2,4~2,485 GHz

### Nota

- Il design e le specifiche sono soggetti a modifiche senza preavviso. La massa e le dimensioni indicate sono approssimative.
- Per ulteriori informazioni sul prodotto, visitare il sito web di EPREL: <https://eprel.ec.europa.eu>.  
Il numero di registrazione EPREL è disponibile su <https://eprel.panasonic.eu/product>.

# Licenza OSS

Questo prodotto include il seguente software:

- (1) Il software sviluppato indipendentemente da o per Panasonic Entertainment & Communication Co., Ltd.,
- (2) Il software di proprietà di terzi e concesso in licenza a Panasonic Entertainment & Communication Co., Ltd.,
- (3) Il software concesso in licenza ai sensi della GNU General Public License, versione 2.0 (GPL V2.0),
- (4) Il software concesso in licenza ai sensi della GNU LESSER General Public License, versione 2.1 (LGPL V2.1), e/o
- (5) Software open source diverso dal software concesso in licenza ai sensi di GPL V2.0 e/o LGPL V2.1.

I software classificati come (3) - (5) vengono distribuiti con l'auspicio che siano utili, ma **SENZA ALCUNA GARANZIA**, inclusa la garanzia implicita di **COMMERCIALIZZABILITÀ** o **IDONEITÀ PER UN PARTICOLARE SCOPO**. Si prega di fare riferimento ai termini e alle condizioni dettagliate contenuti nel presente [Sistema > Impostazioni > Licenza OSS]

Per almeno tre (3) anni a partire dalla consegna di questo prodotto, Panasonic fornirà a qualsiasi terza parte che ci contatterà utilizzando le informazioni di contatto fornite di seguito, per un costo non superiore al nostro costo fisico di distribuzione del codice sorgente, una copia completa e leggibile dalla macchina del codice sorgente corrispondente ai sensi di GPL V2.0, LGPL V2.1 o delle altre licenze che prevedono tale obbligo, così come la rispettiva nota di copyright.

Informazioni di contatto: [osd-cd-request@gg.jp.panasonic.com](mailto:osd-cd-request@gg.jp.panasonic.com)

## Smaltimento di vecchie apparecchiature e batterie

### Solo per l'Unione Europea e i paesi con sistemi di riciclaggio



Questi simboli riportati sui prodotti, sull'imballaggio e/o sui documenti di accompagnamento indicano che i prodotti elettrici ed elettronici usati e le batterie non devono essere smaltiti con i rifiuti domestici generici.

Per un corretto trattamento, recupero e riciclaggio dei vecchi prodotti e delle batterie usate, si prega di portarli presso i punti di raccolta applicabili, in conformità con la legislazione nazionale di ogni paese. Un corretto smaltimento contribuisce a risparmiare risorse preziose e a prevenire qualsiasi potenziale effetto negativo sulla salute umana e sull'ambiente.

Per maggiori informazioni sulla raccolta e il riciclaggio, contattare l'autorità locale. In conformità con le leggi nazionali, potrebbero essere applicabili multe per lo smaltimento scorretto di questo tipo di rifiuti.

#### **Nota relativa al simbolo della batteria (simbolo in basso):**

Questo simbolo può essere usato in combinazione con un simbolo chimico. In questo caso è conforme al requisito stabilito dalla Direttiva per la sostanza chimica in questione.



#### **Registro del cliente**

Il numero di modello e il numero di serie di questo prodotto sono riportati nella parte posteriore del televisore. Si raccomanda di annotare il numero di serie nello spazio fornito di seguito e conservare questo libretto, insieme alla ricevuta di acquisto, a titolo di registrazione permanente dell'acquisto per facilitare l'identificazione in caso di furto o perdita e per scopi di assistenza in garanzia.

**Numero modello** \_\_\_\_\_

**Numero di serie** \_\_\_\_\_

**Panasonic Entertainment & Communication Co., Ltd.**

Sito web: <http://www.panasonic.com>

72-24LSW5-X41Z1

Italiano

Stampato in Cina

## Mode d'emploi TÉLÉVISEUR LED

Numéro de modèle

**TX-24LSW504**

**TX-32LSW504**

**TX-43LSW504**

**TX-24LSW504S**

**TX-32LSW504S**

**TX-43LSW504S**

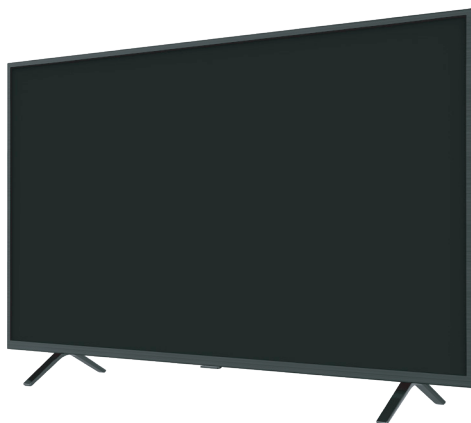

(illustration : TX-43LSW504\*)

Nous vous remercions d'avoir choisi ce produit Panasonic.

Veuillez lire attentivement ces instructions avant d'utiliser ce produit et les conserver pour toute consultation future.

Veuillez lire également les « Consignes de sécurité » données dans ce manuel avant l'utilisation.

Les images de ce manuel sont données uniquement à titre d'illustration.

Veuillez vous référer à la Carte de garantie paneuropéenne si vous devez contacter votre revendeur Panasonic local pour obtenir de l'aide.

## Table des matières

### À lire impérativement

Remarque importante.....	3
Consignes de sécurité.....	5
Installation du téléviseur.....	9
Branchement du téléviseur.....	11
Configuration initiale.....	13
Utilisation du téléviseur.....	14
Regarder les entrées externes.....	16
Utilisation de la page d'accueil - Applications.....	17
Utilisation des fonctions du menu.....	18
Utilisation du lecteur multimédia.....	21
Informations supplémentaires.....	22
Dépannage.....	23
Entretien.....	24
Spécifications.....	25
Licence OSS.....	27



Les termes HDMI, HDMI High-Definition Multimedia Interface, et le logo HDMI sont des marques commerciales ou des marques déposées de HDMI Licensing Administrator, Inc.

Dolby, Dolby Audio et le symbole du double D sont des marques de commerce de Dolby Laboratories. Fabriqué avec l'autorisation de Dolby Laboratories. Travaux confidentiels non publiés. Copyright © 1992-2015 Dolby Laboratories. Tous droits réservés.

Wi-Fi® est une marque déposée de Wi-Fi Alliance®. WPA2™, WPA™ sont des marques déposées de Wi-Fi Alliance®.

La marque et les logos Bluetooth® sont des marques déposées appartenant à Bluetooth SIG, Inc. et tout usage de ces marques par Panasonic Entertainment & Communication Co., Ltd. se fait sous licence.

La marque et les logos DVB sont des marques déposées de DVB Project.

x.v.Colour™ est une marque déposée.

DiSEqC™ est une marque déposée d'EUTELSAT.

Google est une marque déposée de Google LLC.

Amazon, Prime Video et les logos connexes sont des marques déposées de Amazon.com, Inc. ou ses filiales.

Ce produit est conforme aux spécifications techniques de UHD Alliance : UHDA Specified Reference Mode, Version 1.0. Le logo FILMMAKER MODE™ est une marque déposée de UHD Alliance, Inc. aux États-Unis et dans d'autres pays.

Les illustrations du modèle TX-43LSW504\* sont utilisées dans ce manuel sauf indication contraire. Les illustrations insérées peuvent varier selon le modèle de téléviseur.

# Remarque importante

## Remarque sur les fonctions DVB/Data broadcasting/IPTV

- Ce téléviseur est conforme aux normes des services de télévision terrestre numérique (à partir de décembre 2020) DVB-T/T2 [MPEG2, MPEG4-AVC (H.264)] et MPEG HEVC (H.265), des services de télévision cablo-numérique DVB-C [MPEG2, MPEG4-AVC (H.264) et MPEG HEVC (H.265)] et des services de télévision satellite numérique DVB-S [MPEG2, MPEG4-AVC (H.264) and MPEG HEVC (H.265)]. Consultez votre revendeur local pour la disponibilité des services DVB-T/T2 ou DVB-S dans votre localité. Consultez votre fournisseur de services par câble pour la disponibilité des services DVB-C avec ce téléviseur.
- Ce téléviseur risque de ne pas fonctionner correctement avec les signaux non conformes aux normes DVB-T/T2, DVB-C ou DVB-S.
- Toutes les fonctionnalités ne sont pas disponibles selon le pays, la zone, le diffuseur, le fournisseur de services, les satellites et l'environnement réseau.
- Tous les modules CI ne fonctionnent pas correctement avec ce téléviseur. Consultez votre fournisseur de services pour en savoir plus sur les modules CI disponibles.
- Ce téléviseur risque de ne pas fonctionner correctement avec les modules CI non agréés par votre fournisseur de services.
- Des frais supplémentaires peuvent vous être facturés selon le fournisseur de services.
- La compatibilité avec les futurs services n'est pas garantie.

Les applications Internet et la fonction de contrôle vocal sont fournies par les fournisseurs de services respectifs, et sont sujettes à modification, interruption ou suspension pouvant survenir à tout moment. Panasonic décline toute responsabilité et ne donne aucune garantie quant à la disponibilité ou à la continuité des services.

Panasonic ne garantit pas le fonctionnement et les performances des appareils fabriqués par d'autres fabricants, et décline toute responsabilité ou tout dommage découlant du fonctionnement ou des performances de l'utilisation des appareils de ces autres fabricants.



Ne touchez pas et tenez-vous à l'écart des prises ANTENNE, ENTRÉE SATELLITE et HDMI. Évitez toute décharge électrostatique à ces bornes en mode de fonctionnement USB et réseau (LAN), sinon le téléviseur cessera de fonctionner ou présentera des dysfonctionnements.

## Traitement des informations relatives aux clients

Certaines informations du client, comme l'adresse IP de l'interface réseau de votre téléviseur, sont collectées dès que vous connectez votre téléviseur intelligent Panasonic ou d'autres appareils à Internet (exclus de notre politique de confidentialité). Cela nous permet de protéger nos clients et l'intégrité de notre service, ainsi que pour protéger les droits ou la propriété de Panasonic.

Lors de l'utilisation de la connexion à Internet de ce téléviseur, après avoir accepté (dans les juridictions où le consentement du client est nécessaire pour collecter des informations personnelles en vertu des lois applicables en matière de confidentialité) ou après avoir consulté les conditions de service/la politique de confidentialité de Panasonic (ci-après dénommées conditions générales, etc.), les informations relatives au client sur l'utilisation de cet appareil peuvent être collectées et utilisées conformément aux conditions générales, etc.

- Panasonic ne sera pas tenu responsable de la collecte ou de l'utilisation des informations relatives au client par l'intermédiaire d'application fournie par un tiers sur ce téléviseur ou ce site Web.
- Si vous devez saisir votre numéro de carte de crédit, votre nom entre autres, accordez une attention particulière à la fiabilité du fournisseur.
- Les informations enregistrées peuvent être stockées dans le serveur et d'autres systèmes du fournisseur. Avant de réparer, de transférer ou de mettre au rebut ce téléviseur, assurez-vous d'effacer ces informations conformément aux conditions générales.

---

L'enregistrement et la lecture de contenu sur cet appareil ou tout autre appareil peuvent nécessiter l'autorisation du propriétaire du droit d'auteur ou d'autres droits sur ce contenu. Panasonic n'a pas le pouvoir de vous accorder cette autorisation et décline explicitement tout droit, capacité ou intention d'obtenir une telle autorisation en votre nom. Il vous incombe de vous assurer que l'utilisation de cet appareil ou de tout autre appareil est conforme à la législation sur les droits d'auteur en vigueur dans votre pays. Veuillez vous reporter à cette législation pour plus d'informations sur les lois et règlements concernés ou contacter le titulaire des droits sur le contenu que vous souhaitez enregistrer ou lire.

---

Ce produit est commercialisé avec l'autorisation du portefeuille de brevets AVC pour l'utilisation personnelle et non commerciale d'un consommateur visant à (i) encoder de la vidéo conformément à la norme AVC (« vidéo AVC ») ou (ii) décoder de la vidéo AVC qui a été encodée par un consommateur dans le cadre d'une activité personnelle ou qui a été obtenue auprès d'un fournisseur de vidéo disposant d'une licence expresse ou tacite n'est accordée pour tout autre usage.

Des informations supplémentaires peuvent être obtenues auprès de MPEG LA, L.L.C.

Rendez-vous à l'adresse <http://www.mpegla.com>.

---



Ce symbole indique que le produit doit être alimenté par une prise secteur.

---



Ce symbole indique un appareil de classe II ou à double isolation électrique qui ne nécessite pas de raccordement de sécurité à la terre (masse) électrique.

---

À transporter uniquement en position verticale.

---



# Consignes de sécurité





Pour éviter tout risque d'électrocution, d'incendie, de dommages ou de blessures, veuillez suivre les avertissements et les mises en garde ci-dessous :

## Fiche et câble secteur

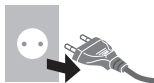
### Avertissement







Si vous détectez quelque chose d'inhabituel, débranchez immédiatement la fiche secteur.



- Les types de prises secteur varient selon les pays.
- Ce téléviseur fonctionne par une alimentation électrique secteur 220-240 V~ 50/60 Hz.
- Insérez complètement la fiche secteur dans la prise secteur.
- Pour éteindre totalement l'appareil, vous devez retirer la fiche du téléviseur de la prise secteur.  
Par conséquent, assurez-vous que la fiche secteur reste accessible à tout moment.
- Débranchez la fiche secteur lors du nettoyage du téléviseur.
- Ne touchez pas la fiche secteur avec les mains mouillées. 
- N'endommagez pas le câble secteur.
  - Ne placez aucun objet lourd sur le câble. 
  - Ne placez pas le câble près d'une source de chaleur. 
  - Ne tirez pas sur le câble. Saisissez le corps de la fiche pour la débrancher. 
- Ne déplacez pas le téléviseur en laissant le câble secteur branché à la prise secteur.
- Ne tordez pas le câble, ne le pliez pas excessivement et ne l'étirez pas.
- N'utilisez pas une fiche ou une prise secteur endommagées.
- Assurez-vous que le téléviseur n'écrase pas le câble secteur.

## ■ Soyez prudent

### Avertissement

- Ne retirez pas les couvercles et ne modifiez jamais le téléviseur vous-même, car des pièces sous tension sont accessibles et susceptibles de provoquer une électrocution. L'utilisateur ne peut réparer aucune pièce à l'intérieur.  
- N'exposez pas le téléviseur à la pluie ou à une humidité excessive. Ce téléviseur ne doit pas être exposé au ruissellement ni à la projection d'eau ; évitez de poser des objets remplis de liquides, tels que des vases, au-dessus de l'appareil.  
- N'introduisez aucun objet étranger dans le téléviseur par les orifices de ventilation.
- Si le téléviseur est utilisé dans un endroit où les insectes peuvent facilement pénétrer dans le téléviseur.  
Il est possible que des insectes pénétrant dans le téléviseur, tels que des petites mouches, des araignées, des fourmis, etc. qui peuvent endommager le téléviseur ou se coincer dans une zone visible du téléviseur, par exemple à l'intérieur de l'écran.
- Si le téléviseur est utilisé dans un endroit poussiéreux ou enfumé.  
Il est possible que des particules de poussière/fumée pénétrant dans le téléviseur par les orifices de ventilation pendant le fonctionnement normal et qu'elles soient piégées à l'intérieur de l'appareil. Le téléviseur risque de surchauffer, de ne pas fonctionner correctement, de produire des images de mauvaise qualité, etc.
- N'utilisez pas de socle/d'équipement de montage non approuvé. N'hésitez pas à demander à votre revendeur Panasonic local d'effectuer la mise en place ou l'installation des supports muraux approuvés.
- N'exercez pas une force ni ne frappez violemment l'écran.
- Veillez à ce que les enfants ne montent pas sur le téléviseur.
- Ne placez pas le téléviseur sur des surfaces inclinées ou instables, et veillez à ce que le téléviseur ne dépasse pas du bord de la base.  

### Avertissement : risque de renversement

Le téléviseur risque de tomber et causer des blessures graves, voire la mort. On peut éviter beaucoup de risques de blessure, en particulier aux enfants, en prenant des précautions élémentaires telles que :

- Utilisez TOUJOURS des armoires ou des supports de montage recommandés par le fabricant du téléviseur.
- Utilisez TOUJOURS des meubles pouvant supporter le téléviseur en toute sécurité.
- Veillez TOUJOURS à ce que le téléviseur ne déborde pas du meuble sur lequel il est posé.
- Faites TOUJOURS savoir aux enfants qu'il est dangereux de grimper sur le meuble pour atteindre le téléviseur ou ses commandes.
- Acheminez TOUJOURS les cordons et les câbles connectés à votre téléviseur de manière à ne pas trébucher dessus, à ne pas les tirer ou les happer.
- Ne posez JAMAIS un téléviseur sur un emplacement instable.
- NE placez pas le téléviseur sur un meuble haut (tel qu'une armoire ou bibliothèque) sans avoir fixé le meuble et le téléviseur à un support adapté.
- Ne posez JAMAIS le téléviseur sur un tissu ou tout autre matériau placé entre le téléviseur et le meuble.
- Ne placez JAMAIS d'objets susceptibles d'inciter les enfants à grimper, comme des jouets ou des télécommandes, sur le dessus du téléviseur ou du meuble sur lequel il est posé.

Si le téléviseur existant doit être conservé et déplacé, les considérations précédentes s'appliquent également.

- Ce téléviseur est conçu pour être posé sur une surface plane.
- N'exposez pas le téléviseur à la lumière directe du soleil et à d'autres sources de chaleur.



**Afin d'éviter la propagation d'incendie, maintenez toujours bougies ou autres flammes nues éloignées de ce produit**



### Risque de suffocation/étouffement

#### Avertissement

- L'emballage de ce produit peut provoquer une suffocation, et les dimensions de certaines pièces sont si petites qu'elles présentent un risque d'étouffement pour les jeunes enfants. Tenez ces pièces hors de portée des jeunes enfants.

## Socle

### Avertissement

- Ne démontez pas ou ne modifiez pas le socle.

### Attention

- N'utilisez pas de socle autre que celui qui est fourni avec ce téléviseur.
- N'utilisez pas le socle s'il est déformé ou physiquement endommagé. Si cela se produit, contactez immédiatement votre revendeur Panasonic le plus proche.
- Pendant l'installation, assurez-vous de bien serrer toutes les vis.
- Veillez à ce que le téléviseur ne subisse aucun choc pendant l'installation du socle.
- Veillez à ce que les enfants ne montent pas sur le socle.
- Installez ou retirez le téléviseur du socle à l'aide d'au moins deux personnes.
- Installez ou retirez le téléviseur en suivant la procédure indiquée.

## Ondes radioélectriques

### Avertissement

- N'utilisez pas le téléviseur et la télécommande dans des établissements médicaux ou dans des endroits où des équipements médicaux sont présents. Les ondes radioélectriques peuvent interférer avec l'équipement médical et provoquer des accidents en raison d'un mauvais fonctionnement.
- N'utilisez pas le téléviseur et la télécommande à proximité d'un équipement de commande automatique tel que des portes automatiques ou des alarmes incendie. Les ondes radioélectriques peuvent interférer avec l'équipement de commande automatique et provoquer des accidents en raison d'un mauvais fonctionnement.
- Tenez-vous à au moins 15 cm du téléviseur et de la télécommande si vous portez un stimulateur cardiaque. Les ondes radioélectriques peuvent interférer avec le fonctionnement du stimulateur cardiaque.
- Ne démontez pas ni ne modifiez le téléviseur et la télécommande de quelque manière que ce soit.

## Interface commune

- Éteignez le téléviseur à l'aide de l'interrupteur marche/arrêt de l'alimentation secteur lorsque vous insérez ou retirez le module CI.
- Si une carte à puce et un module CI sont livrés ensemble, insérez d'abord le module CI, puis la carte à puce dans le module CI.
- Insérez ou retirez complètement le module CI dans le bon sens, comme illustré.
- Des chaînes normalement cryptées apparaîtront (les chaînes visibles et leurs caractéristiques dépendent du module CI).  
Si les chaînes cryptées n'apparaissent pas  
➡ [Interface commune] (menu [Configuration])
- Il est possible que vous trouviez sur le marché des modules CI avec d'anciennes versions de micrologiciel qui ne sont pas totalement compatibles avec les nouvelles spécifications CI+ v1.4 du téléviseur. Dans ces cas, contactez votre fournisseur de contenus.

- Avant une réparation, un transfert ou une mise au rebut, assurez-vous de retirer la carte du module CI, etc.

TV

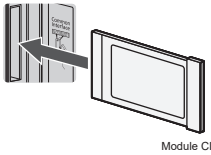

Module CI

## ■ Réseau sans fil local intégré

### Attention

- N'utilisez pas le dispositif de réseau local sans fil intégré pour vous connecter à un réseau sans fil (SSID\*) pour lequel vous n'avez pas de droits d'utilisation. Ces réseaux peuvent être répertoriés à la suite de recherches. Toutefois, leur utilisation peut être considérée comme un accès illégal.
- \* SSID est un nom permettant d'identifier un réseau sans fil particulier pour la transmission.
- N'exposez pas le dispositif de réseau local sans fil intégré à des températures élevées, à la lumière directe du soleil ou à l'humidité.
- Les données transmises et reçues par ondes radio peuvent être interceptées et surveillées.
- Le dispositif sans fil local intégré utilise les bandes de fréquence 2,4 GHz et 5 GHz. Pour éviter tout mauvais fonctionnement ou toute réponse lente causés par des interférences d'ondes radio lors de l'utilisation du dispositif de réseau local sans fil intégré, éloignez le téléviseur d'autres appareils utilisant des signaux de 2,4 GHz et 5 GHz, tels que d'autres appareils de réseau local sans fil, des fours à microondes et des téléphones mobiles.
- En cas de problèmes dus à l'électricité statique entre autres, le téléviseur peut s'arrêter de fonctionner pour se protéger. Dans ce cas, éteignez le téléviseur à l'aide de l'interrupteur marche/arrêt de l'alimentation secteur, puis rallumez-le.

## ■ Technologie sans fil Bluetooth®

### Attention

- Le téléviseur et la télécommande utilisent la bande ISM de fréquence radio 2,4 GHz (Bluetooth®). Pour éviter tout mauvais fonctionnement ou toute réponse lente causés par des interférences d'ondes radio, éloignez le téléviseur et la télécommande des dispositifs tels que d'autres appareils réseau sans fil local, d'autres appareils Bluetooth®, des microondes, des téléphones mobiles et des appareils qui utilisent un signal de 2,4 GHz.

## ■ Ventilation

### Attention

Laissez un espace suffisant (au moins 10 cm) autour du téléviseur afin d'éviter une chaleur excessive qui pourrait entraîner une défaillance prématurée de certains composants électroniques.

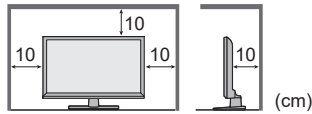

- Pour ne pas gêner la ventilation, les orifices de ventilation ne doivent pas être couverts par des objets tels que journaux, nappes et rideaux.
- Que vous utilisiez un socle ou non, assurez-vous toujours que les orifices de ventilation situés en bas du téléviseur ne sont pas obstrués et que l'espace est suffisant pour permettre une ventilation adéquate.

## ■ Déplacement du téléviseur

### Attention

Avant de déplacer le téléviseur, débranchez tous les câbles.

- Au moins deux personnes sont nécessaires pour déplacer le téléviseur pour éviter toute blessure provoquée par la chute ou le renversement du téléviseur.
- Ne tenez pas l'écran par la partie illustrée ci-dessous lorsque vous déplacez le téléviseur. Vous risquez de provoquer de mauvais fonctionnements ou des dommages.

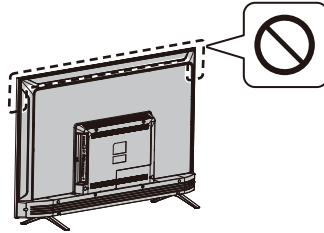

## ■ En cas d'inutilisation prolongée

### Attention

Ce téléviseur continue à consommer de l'énergie même en mode arrêt, tant que la fiche secteur est toujours branchée à une prise électrique sous tension.

- Retirez la fiche secteur de la prise murale lorsque le téléviseur n'est pas utilisé pendant une période prolongée.

## ■ Volume excessif

### Attention

- N'exposez pas vos oreilles à un volume excessif lorsque vous utilisez des écouteurs. Vous risquez des lésions irréversibles.
- Si vous entendez un bruit de battement dans vos oreilles, baissez le volume ou arrêtez temporairement d'utiliser le casque.



## ■ Piles de la télécommande

### Avertissement

- Tenez les piles hors de la portée des enfants pour empêcher toute ingestion.

Des conséquences physiques néfastes peuvent résulter d'une ingestion accidentelle. Si vous craignez qu'un enfant n'ait ingéré une pile, consultez immédiatement un médecin.

### Attention

- Une mauvaise installation peut entraîner une fuite des piles, de la corrosion et une explosion.
- Remplacez les piles par des piles identiques ou de type similaire seulement.
- Ne mélangez pas les anciennes et les nouvelles piles.
- Ne mélangez pas différents types de piles (comme les piles alcalines et les piles au manganèse).
- N'utilisez pas de piles rechargeables (Ni-Cd, etc.).
- N'abîmez ni n'écrasez les piles.
- N'exposez pas les piles à une chaleur excessive (soleil, feu, etc.).
- Veillez à vous débarrasser correctement des piles.
- Retirez les piles de l'appareil lorsque vous ne l'utilisez pas pendant une période prolongée afin d'éviter toute fuite des piles, toute corrosion et toute explosion.

## TÉLÉVISEUR LED

### Déclaration de conformité

« Par le présent document, Panasonic Entertainment & Communication Co., Ltd. déclare que ce téléviseur est conforme aux dispositions essentielles et pertinentes de la Directive 2014/53/UE. »

Si vous souhaitez obtenir une copie de la déclaration de conformité d'origine de ce téléviseur, veuillez consulter le site Internet suivant :

<https://www.ptc.panasonic.eu/compliance-documents>

Représentant agréé :

Panasonic Testing Centre

Panasonic Marketing Europe GmbH

Winsbergring 15, D-22525 Hamburg, Allemagne



La bande de fréquence de 5,15 à 5,35 GHz du réseau local sans fil est limitée au fonctionnement en intérieur uniquement dans les pays suivants :

Autriche, Belgique, Bulgarie, République tchèque, Danemark, Estonie, France, Allemagne, Islande, Italie, Grèce, Espagne, Chypre, Lettonie, Liechtenstein, Lituanie, Luxembourg, Hongrie, Malte, Pays-Bas, Norvège, Pologne, Portugal, Roumanie, Slovaquie, Sloveenie, Slovaquie, Turquie, Finlande, Suède, Suisse, Croatie.

Puissance de fréquence radio maximale transmise dans les bandes de fréquence

Type de réseau sans fil	Bande de fréquence	PIRE maximale
Réseau local sans fil	2 412 à 2 472 MHz	18 dBm
	5 150 à 5 250 MHz	18 dBm
	5 725 à 5 850 MHz	13,7 dBm
Bluetooth®	2 402 à 2 480 MHz	7 dBm

## ■ Déplacement du téléviseur

### Attention

Avant de déplacer le téléviseur, débranchez tous les câbles.

- Déplacez le téléviseur en vous faisant aider par deux personnes. Tenez le téléviseur comme illustré pour éviter toute blessure due à son renversement ou à sa chute.

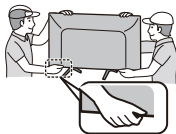

## ■ Conditions d'utilisation

### Attention

- Cet appareil est destiné à une utilisation dans les climats tropicaux.

# Installation du téléviseur

## Accessoires fournis

Les accessoires peuvent ne pas être regroupés. Veillez à ne pas les perdre involontairement.

### Mode d'emploi

#### Télécommande

- RC700E / RC730E
  - (page 14)



#### 2 piles (AAA)

- (page 10)



#### Adaptateur mini prise

- Adaptateur audio-vidéo



## Socle

### Modèles 24 pouces

- Base

- Vis d'assemblage

**A**  (ST3 × 12) × 4



### Modèles 32 pouces

- Base

- Vis d'assemblage

**A**  (ST4 × 15) × 4



### Modèle 43 pouces

- Base

- Vis d'assemblage

**A**  (ST4 × 20) × 4



## Fixation du socle

### 1 Assemblage du socle

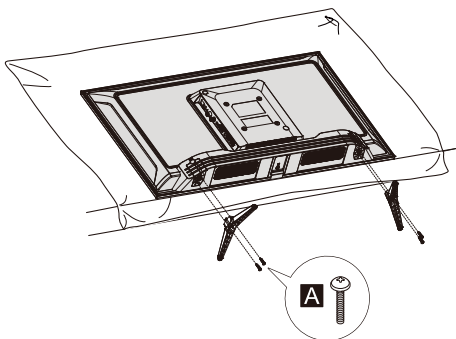

Installation du téléviseur

## Retrait du socle du téléviseur

Veillez à retirer le socle de la manière suivante lors de l'utilisation du support mural ou si vous devez emballer à nouveau le téléviseur.

- 1 Posez le téléviseur sur un tapis en mousse ou un tissu doux et épais sur une surface plane.
- 2 Retirez les vis d'assemblage **A** du téléviseur.

## Insertion des piles de la télécommande

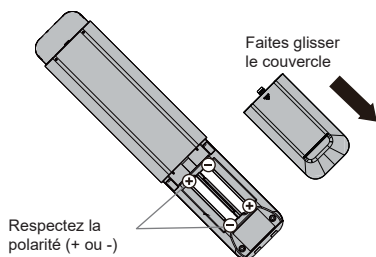

## Montage du téléviseur au mur (facultatif)

Veillez contacter votre revendeur Panasonic local pour acheter le support mural recommandé.

Dos du téléviseur

(Vue de côté)

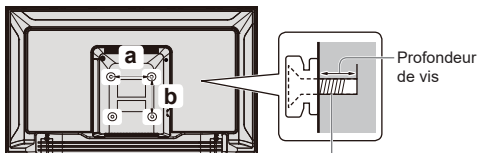

Vis de fixation du téléviseur sur le support mural (non fournie)

### ■ Trous réservés à l'installation d'un support mural

Modèle	a	b
24 pouces	200 mm	100 mm
32 pouces	100 mm	100 mm
43 pouces	200 mm	100 mm

### ■ Spécifications des vis

Modèle	Type	Profondeur de vis	
		Minimal	Maximal
24 pouces	M4	11 mm	12 mm
32 pouces	M4	8 mm	9 mm
43 pouces	M6	10 mm	12 mm

### Avertissement

- En cas d'utilisation d'accessoires en option tels que des supports muraux entre autres, lisez et suivez toujours les instructions d'installation et d'utilisation du fabricant.
- N'installez pas l'appareil directement sous des plafonniers (tels que des projecteurs ou des lampes halogènes) qui dégagent généralement une forte chaleur. Vous risqueriez de déformer ou d'endommager les pièces en plastique du boîtier.
- Lors de l'installation de supports muraux, vous devez vous assurer que le support mural n'est pas mis à la terre sur des montants muraux métalliques. Avant de commencer l'installation du support mural, vérifiez toujours que le mur ne loge pas de câbles électriques, de tuyaux, etc.
- Pour éviter les chutes et les blessures, retirez le téléviseur de son emplacement mural fixe lorsqu'il n'est plus utilisé.

# Branchement du téléviseur

- Assurez-vous d'avoir débranché le téléviseur de la prise électrique avant de brancher ou de débrancher tout câble RF ou audio-vidéo.
- Les équipements et câbles externes sont présentés seulement à titre d'illustration et ne sont pas fournis avec ce téléviseur.
- Vérifiez que le type de bornes et de fiches de câble est correct lors de la connexion.
- Lorsque vous utilisez un câble HDMI, utilisez celui qui est entièrement câblé.
- Tenez le téléviseur à l'écart des appareils électroniques (appareils vidéo, etc.) ou des appareils dotés d'un capteur infrarouge. Sinon, une distorsion de l'image ou du son peut se produire ou le fonctionnement d'autres appareils peut être perturbé.
- Lisez également le manuel de l'équipement à connecter.

## Prises de branchement

Dos du téléviseur

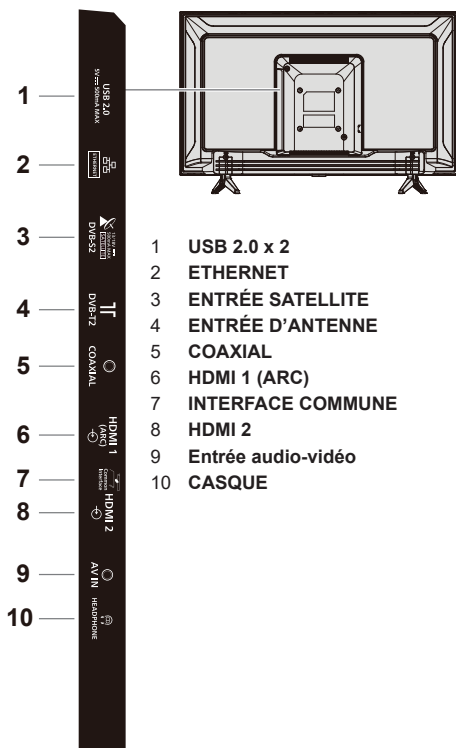

## Connexions

### Antenne

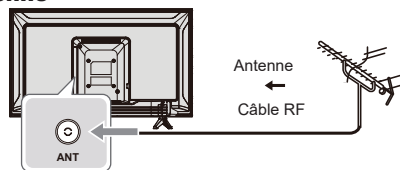

- Tenez le câble RF (antenne) à l'écart du câble d'alimentation afin d'éviter et de réduire les interférences du secteur.
- Ne placez pas le câble RF sous le téléviseur.
- Une antenne, un câble correct (75 Ω coaxial) et une fiche de branchement correcte sont nécessaires pour obtenir des images et un son de qualité optimale.
- En cas d'utilisation d'un système d'antenne commun, vous aurez peut-être besoin d'un câble de connexion et d'une fiche adaptés entre la prise d'antenne murale et le téléviseur.
- Votre centre de service de télévision local ou votre revendeur vous aidera à trouver le système d'antenne adapté à votre région et les accessoires nécessaires.
- Toute question relative à l'installation de l'antenne, à la modernisation des systèmes existants ou aux accessoires nécessaires, ainsi que les frais encourus, relèvent de votre responsabilité en tant que client.
- Si l'antenne est placée au mauvais endroit, des interférences peuvent se produire.

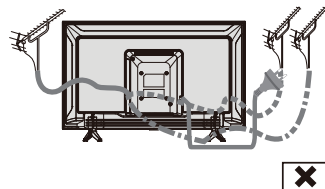
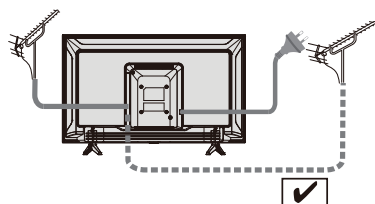

## Lecteur Blu-Ray

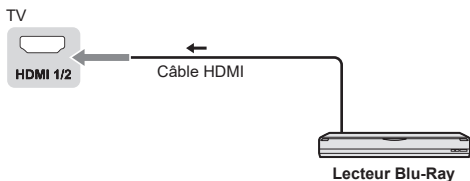

## Équipement audio-vidéo/console de jeu

### ■ Utilisation de la prise HDMI

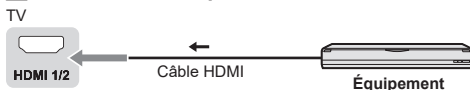

### ■ Utilisation de la prise audio-vidéo

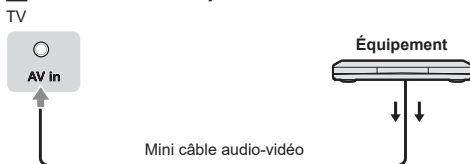

## Enregistreur DVD/VCR

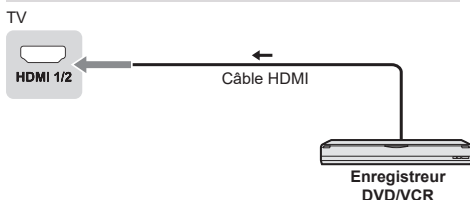

## Boîtier décodeur

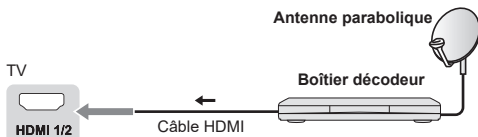

## Système d'enceintes acoustiques

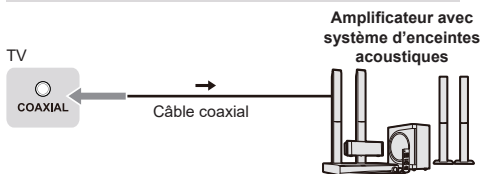

- Pour profiter du son de l'équipement externe en son multicanal (p. ex. Dolby Digital 5.1), connectez l'équipement à l'amplificateur. Pour les connexions, reportez-vous aux manuels de l'équipement et de l'amplificateur.

## Amplificateur

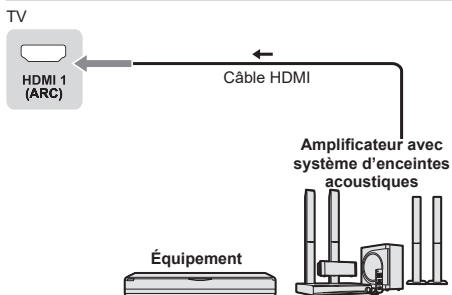

- Connectez le téléviseur par la prise HDMI 1 à un amplificateur doté de la fonction ARC (Canal de retour audio).



# Configuration initiale

Branchez la fiche secteur dans la prise électrique, puis allumez le téléviseur.

L'écran s'affichera après quelques secondes.

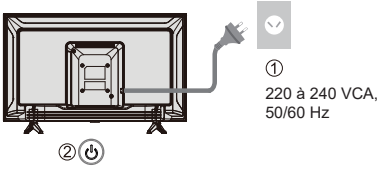

## Google - Configuration initiale

Quand vous allumez le téléviseur pour la première fois, un assistant s'affiche pour vous guider dans les réglages initiaux suivants :

**Étape 1 :** sélectionnez la langue de menu de votre choix.

**Remarque :** l'anglais (États-Unis) est recommandé.

Les illustrations dans ce document sont fournies à titre de référence uniquement.

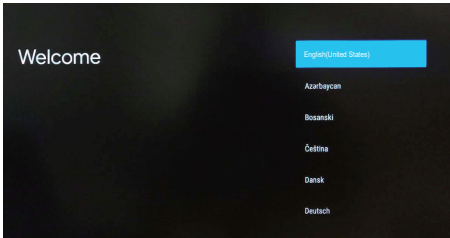

**Étape 2 :** (seulement pour certains pays) sélectionnez si vous souhaitez utiliser un dispositif Android pour configurer le téléviseur.

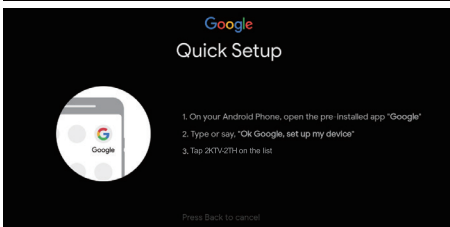
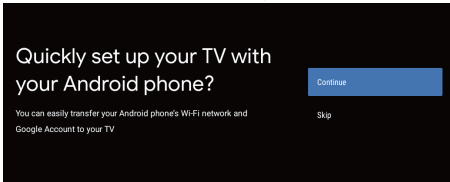

**Remarque :** Si vous ne souhaitez pas utiliser votre dispositif Android pour configurer le téléviseur, passez à l'étape 3. Si vous souhaitez utiliser votre dispositif Android pour configurer le téléviseur, activez les fonctions Bluetooth de votre téléphone Android, puis trouvez et ouvrez l'application Google sur votre téléphone. Suivez les instructions pour régler l'appareil.

**Étape 3 :** choisissez de connecter ou non votre téléviseur au réseau Wi-Fi.

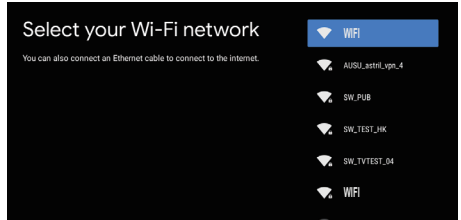

**Remarque :** si vous connectez le téléviseur au réseau Wi-Fi, il effectuera les mises à jour des fonctionnalités comme le service Google, etc. Choisissez ensuite si vous voulez vous connecter à votre compte Google.

**Étape 4 :** lisez et acceptez les conditions de service et la politique de confidentialité de Google.

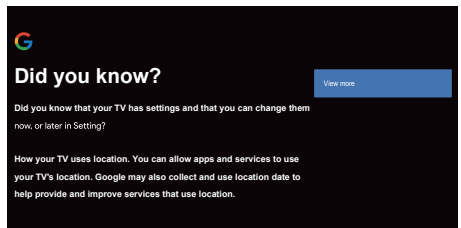

**Étape 5 :** choisissez si vous voulez que Google ou un tiers utilise la localisation de votre téléviseur.

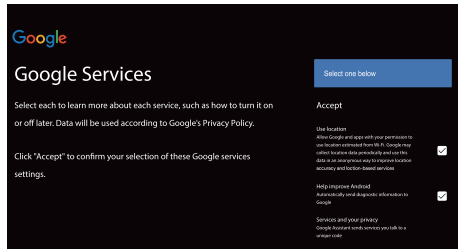

**Étape 6 :** choisissez si vous voulez permettre à Google d'améliorer l'expérience avec votre téléviseur Android.

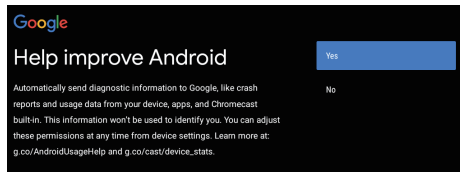

















# Utilisation du téléviseur







## Mode d'emploi de la télécommande

### Fonctions de la télécommande

La plupart des fonctions de votre téléviseur sont disponibles par des menus qui apparaissent à l'écran. La télécommande fournie avec votre téléviseur permet de parcourir les menus et d'effectuer les différents réglages.

- POWER**  (Touche marche/arrêt) Pour allumer/éteindre le téléviseur.
- PICTURE**  Pour accéder au mode image.
- OFF TIMER**  Pour accéder à la minuterie de mise en veille.
- INPUT**  Pour accéder à l'interface de sélection de la source.
- NETFLIX** Accès direct à la page d'accueil de NETFLIX
- AUDIO LINK** Accès direct à la page d'accueil d'AUDIO LINK
- prime video** Accès direct à la page d'accueil de Prime Video
- APPS** Pour sélectionner les applications
- Google Play** Accès direct à la page d'accueil de Google Play
- YouTube** Accès direct à la page d'accueil de YouTube
- Touches de couleur** Permettent d'exécuter plusieurs opérations liées au guide des opérations affiché sur l'écran du menu.
  - MENU** Pour ouvrir le menu des réglages.
  -  Accès direct à la page d'accueil du téléviseur intelligent.
  -  Appuyez dessus pour afficher le guide des programmes.
  -  Pour afficher des informations.
  - OK** Permet de confirmer une sélection.
  -  (touches directionnelles haut/bas/gauche/droite) pour sélectionner différents éléments des menus et de régler des paramètres.
  - EXIT**  Pour sortir du programme.
  - BACK**  Pour sortir du menu et revenir au menu précédent.
  - OPTION** Pour afficher le menu des options des fonctions sélectionnées.
  - FAV** Pour accéder à la liste des chaînes
    -  (Microphone)  
(Uniquement disponible lorsque la connexion au réseau est normale.)
    -  Pour ouvrir, déplacer ou supprimer des applications des favoris.
    -  Recul rapide
    -  Lecture
    -  Avance rapide
    -  Pour mettre fin au programme en cours.
    -  Pause



-  Pour commencer l'enregistrement.
-  Pour augmenter et diminuer le volume.
- MUTE  Pour activer ou désactiver le son.
- TEXT  Pour afficher l'image et le texte.
- STTL  Pour afficher les sous-titres.
-  Chaîne suivante/précédente
- 0-9 Touche numérotée
- MEDIA PLAYER Pour accéder au lecteur multimédia.
- LAST VIEW  Pour revenir au dernier programme.

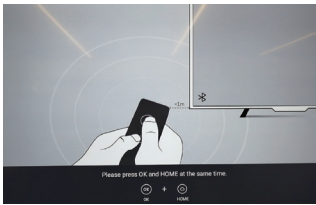

## Comment coupler la télécommande au téléviseur

La télécommande est de type Bluetooth : elle doit être couplée au téléviseur avant toute utilisation. La procédure suivante est donnée à titre de référence :

**Étape 1 :** appuyez sur la touche  pour accéder à la page d'accueil.

**Étape 2 :** appuyez sur la touche  pour accéder au « Couplage de la télécommande ».

**Étape 3 :** suivez les « instructions de réglage » de la page, puis appuyez simultanément sur les touches **OK** et .

**Étape 4 :** l'écran affiche « Couplage... » et, une fois le couplage terminé, il affiche « Réussi ! ».

**REMARQUE :** si le couplage n'a pas lieu au bout de 2 minutes, répétez les étapes ci-dessus pour effectuer un nouveau couplage.

Pour annuler le couplage de la télécommande Bluetooth, procédez comme suit :

**Étape 1 :** appuyez sur la touche  pour accéder à la page d'accueil.

**Étape 2 :** à l'aide des touches , sélectionnez l'icône , puis appuyez sur la touche **OK** pour confirmer.

**Étape 3 :** à l'aide de la touche , sélectionnez « Télécommandes et accessoires », puis choisissez le nom de la télécommande Bluetooth pour poursuivre.

**Étape 4 :** sélectionnez « Annuler le couplage », puis appuyez sur la touche **OK**.

### ■ La télécommande ne répond pas

- Appuyez et maintenez la touche enfoncée pendant 3 s pour réinitialiser la télécommande.



- Dirigez la télécommande vers le récepteur et annulez le couplage en procédant comme suit. Accédez à Accueil > Réglage > Télécommandes et accessoires > RCU03 > Annuler le couplage

## Utilisation des commandes du téléviseur

Modèle 24/32/43 pouces

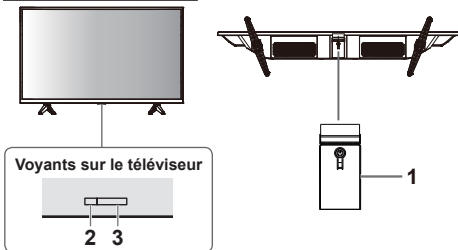

### 1 Allumer/éteindre le téléviseur

### 2 Voyant d'alimentation

- Rouge : veille.
- Vert : Activé

### 3 Réception du signal de la télécommande

## Regarder les entrées externes

### 1 Connectez l'équipement externe.

➔ (page 12)

### 2 Affichez le menu [Entrée], puis sélectionnez l'entrée de l'équipement connecté.

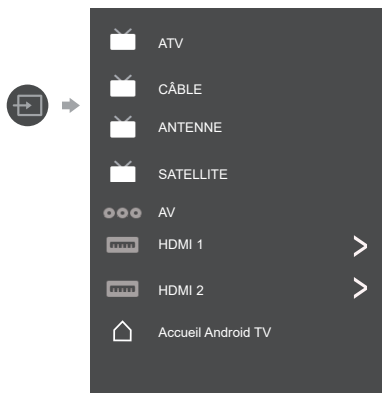

Appuyez sur la touche OK pour y accéder.

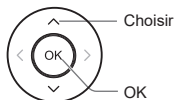

### Remarque

- Si l'équipement externe dispose d'une fonction de correction du format d'image, définissez-la sur « 16:9 ».

# Utilisation de la page d'accueil - Applications

**Remarque** : ce manuel est destiné à une utilisation courante. Les figures et les illustrations contenues dans ce manuel d'utilisation sont fournies à titre indicatif et peuvent différer du produit réel. Sur certains modèles, certaines options ne sont pas disponibles.

Vous pouvez sélectionner toutes les fonctions de la page d'accueil.

Appuyez sur  pour afficher la page d'accueil.

À l'aide des touches ▲/▼/◀/▶, sélectionnez les icônes de la liste à l'écran.

Appuyez sur OK pour ouvrir chaque option.

Pour sortir de l'application, appuyez sur la touche ◀ ou .

**Google Assistant** : cliquez pour interagir avec Google Assistant du téléviseur.

**Notifications** : vous rappelle les informations critiques du système, telles qu'espace disque insuffisant, erreurs de connexion ou de compte Google, problèmes de connectivité réseau, etc.

**Entrée** : sélectionnez une source.

**Réglages** : accès aux paramètres système.

**Applications** : affiche la liste des applications favorites ou accès au centre d'applications.

**PERSONNALISER LES CHAÎNES** : ajouter et supprimer des chaînes de votre écran d'accueil.

## Remarque :

- 1) Les fonctions et le contenu de la « Page d'accueil » peuvent varier selon les pays et les modèles.
- 2) Avant d'utiliser les fonctions réseau de la page d'accueil, telles que les applications réseau entre autres, connectez d'abord le téléviseur à un réseau.
- 3) Les droits d'auteur des icônes appartiennent aux fournisseurs d'applications.

# Utilisation des fonctions du menu

## Utilisation du menu d'accès rapide

**Remarque : certaines fonctions pourraient ne pas être disponibles avec certaines sources. Sur certains modèles, certaines options ne sont pas disponibles.**

Cette section décrit les menus et les réglages de votre téléviseur. Chaque menu est décrit dans les moindres détails pour vous aider à tirer le maximum de votre téléviseur. Pour accéder au système de menus :

1. En mode TV, appuyez sur la touche **OPTION** de la télécommande pour afficher la liste d'accès rapide.
2. À l'aide des touches **▲/▼**, sélectionnez l'option désirée, puis appuyez sur **OK** pour ouvrir le sous-menu correspondant.
3. Dans le sous-menu, utilisez les touches **◀/▶** et **OK** pour effectuer les réglages, ou utilisez les touches **▲/▼** pour sélectionner une option. Utilisez la touche **OK** pour confirmer la sélection, puis suivez les instructions affichées à l'écran ou du guide.
4. Appuyez sur **←** pour retourner au menu précédent.

## Option

**Image** : sélectionnez cette option pour régler le mode image ou les paramètres avancés.

**Son** : sélectionnez cette option pour effectuer les réglages du son.

**Chaîne** : sélectionnez cette option pour régler la chaîne.

**Système** : sélectionnez cette option pour régler les paramètres.

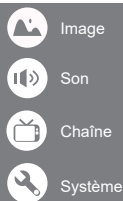

## Image

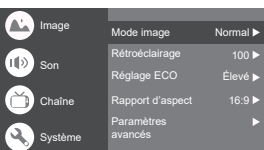

**Mode image** : sélectionnez un mode parmi Normal, Dynamique, Filmmaker, Sport, Jeu et Personnaliser.

**Rétroéclairage** : sélectionnez un niveau de luminosité entre 1 et 100.

**Réglage ECO** : sélectionnez une option parmi Désactivé, Faible et Élevé.

**Rapport d'aspect** :

Affiche l'écran selon le [rapport d'aspect]. Suivez le guide de fonctionnement pour la sélection du mode. [4:3], [16:9], Automatique, Original.

## Paramètres avancés :

Température de couleur : sélectionnez une option parmi Normal, Chaud et Froid.

Contraste dynamique : sélectionnez l'option Activé ou Désactivé.

Mode HDMI PC/AV : Auto

Surbalayage : sélectionnez l'option Activé ou Désactivé.

Réduction du bruit : sélectionnez une option parmi Désactivé, Faible, Moyen, Élevé ou Automatique.

Réinitialiser l'image : pour réinitialiser les paramètres d'image.

Gamma : sélectionnez l'option 2.2 ou 2.4

Compensation de mouvement et estimation de

mouvement (MEMC) : sélectionnez une option parmi Désactivé, Faible, Moyen et Élevé.

## Son

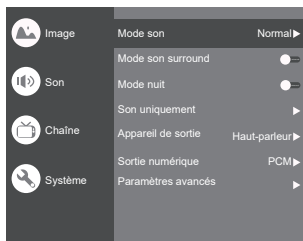

**Mode son** : sélectionnez une option parmi Standard, Voix, Musique, Stade et Utilisateur.

**Mode son surround** : sélectionnez Désactivé/Son pur/Surround.

**Mode nuit** : sélectionnez l'option Activé ou Désactivé.

**Son uniquement** : sélectionnez cette option pour que l'écran du téléviseur s'éteigne dans un délai de 10 s.

**Appareil de sortie** : sélectionnez une option parmi Haut-parleur, SPDIF et HDMI-ARC.

**Sortie numérique** : sélectionnez une option parmi PCM, Bypass et Automatique.

**Paramètres avancés** :

1. Dialogue DAC-4 amélioré
2. Niveau amélioré de dialogue DAC-4
3. Balance
4. Décalage audio numérique (ms)
5. Volume audio numérique
6. eARC
7. Réinitialiser le son

## Chaîne

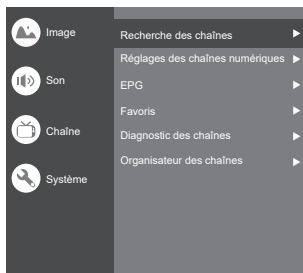

**Remarque** : Cette fonction est uniquement disponible en mode TV.

**Recherche des chaînes :** Permet de rechercher toutes les chaînes analogiques et numériques disponibles.

### Réglages des chaînes numériques :

sélectionnez une option parmi Réglages de sous-titrage, Réglages du télétexte, Réglages audio, CI Plus, LCN, Mise à jour de service automatique, Recherche de mise à jour.

### EPG :

Appuyez sur **OK/▶** pour accéder au menu du guide des programmes.

### Favoris :

Configurez la liste de vos chaînes préférées.

### Diagnostic des chaînes :

Appuyez sur **OK/▶** pour afficher des informations sur le signal de la chaîne numérique actuelle, telles que force du signal, fréquence, etc.

### Organisateur des chaînes :

Cette option vous permet d'organiser les chaînes.

## Système



### Réglages HDMI CEC :

Contrôle CEC : sélectionnez l'option Activé ou Désactivé.  
Arrêt automatique de l'appareil : sélectionnez l'option Activé ou Désactivé.

Allumage automatique du téléviseur : sélectionnez l'option Activé ou Désactivé.

Liste d'appareils CEC : allumez les appareils, puis sélectionnez [Activer] pour activer le contrôle des appareils HDMI.

**Minuteur de mise en veille :** sélectionnez une valeur parmi 15 min, 30 min, 45 min, 60 min, 90 min, 120 min ou arrêt.

**Veille téléviseur inactif :** sélectionnez une option parmi Après 1 heure d'inactivité, Après 2 heures d'inactivité, Après 4 heures d'inactivité, Après 24 heures d'inactivité et Désactivé.

**Emplacement du téléviseur :** sélectionnez une option entre Bureau et Montage mural.

**Environnement :** sélectionnez une option entre Maison et Boutique.

**Mode boutique :** sélectionnez l'option E-Sticker.

### Réglages :

1. Verrouiller : sélectionnez cette option pour verrouiller le téléviseur.
2. Réactivation : désactiver ou désactivez la fonction de Réactivation réseau et de veille réseau.
3. Stockage des enregistrements : insérez le dispositif de stockage et enregistrez sur le dispositif.
4. Avis sur la confidentialité : Le contenu de l'avis de confidentialité.

5. Licence OSS : affiche le contenu de la licence de logiciel libre (OSS).

## Les entrées

Appuyez sur , puis sélectionnez une source à l'aide des touches ▲/▼, puis appuyez sur OK pour confirmer.



## Recherche des chaînes (ATV analogique et câble)

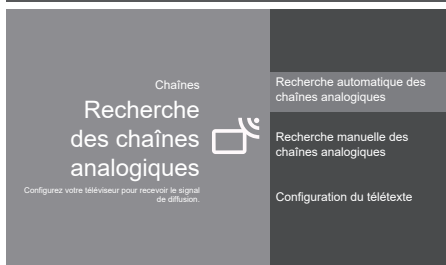

**Recherche des chaînes analogiques :** Sélectionnez l'entrée ATV, puis confirmez la sélection.

- Recherche automatique des chaînes analogiques : appuyez sur OK pour lancer le processus de recherche automatique. La recherche peut prendre plusieurs minutes.

- Recherche manuelle des chaînes analogiques : appuyez sur OK pour accéder à l'interface.

À l'aide des touches ▲/▼, réglez le programme, le système de télévision ou l'option du système de couleur. À l'aide des touches ▲/▼, sélectionnez ensuite la fréquence, puis appuyez sur OK pour rechercher la chaîne.

- Configuration du télétexte : Appuyez sur OK puis utilisez ▲/▼ pour sélectionner Télétexte préféré.

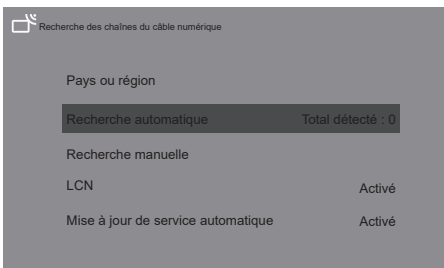

Paramètres IP : sélectionnez le mode DHCP ou Statique.

**Comptes et connexion** : connectez-vous à vos comptes.

**Applications :**

Voir toutes les applications  
Autorisations de l'application  
Accès spécial de l'application  
Sécurité et restrictions

**Recherche des chaînes du câble numérique :**

Sélectionnez Câble, puis confirmez la sélection.

Recherche automatique : appuyez sur OK pour lancer le processus de recherche automatique. La recherche peut prendre plusieurs minutes. Pendant le processus, appuyez au besoin sur la touche de **BACK** et choisissez OUI pour sortir de la recherche.

Recherche manuelle : sélectionnez le numéro de chaîne, puis commencez le balayage des fréquences.

LCN : sélectionnez l'option Activé ou Désactivé.

Mise à jour de service automatique : sélectionnez l'option Activé ou Désactivé.

**Réglages TV**

Appuyez sur , puis sélectionnez le réglage désiré à l'aide des touches ▲/▼, enfin appuyez sur OK pour confirmer.

Utilisation des fonctions du menu

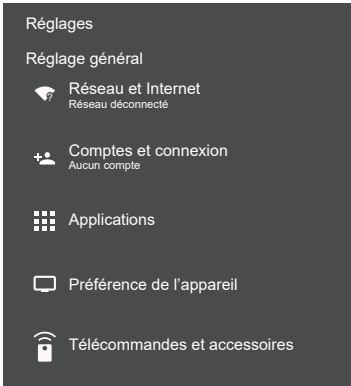

**Réglage général :**

**Réseau et Internet** : permet de vous connecter à un réseau.

- Afficher tout
- Autres options
- Ajouter un nouveau réseau

Recherche toujours disponible

Laissez le service de localisation de Google et d'autres applications rechercher des réseaux, même si le Wi-Fi est désactivé.

**Ethernet**

Ethernet  
Connecté

Paramètres proxy : le proxy HTTP est utilisé par le navigateur, mais peut ne pas être utilisé par d'autres applications.



## Préférence de l'appareil

- À propos
- Date et heure
- Langue
- Clavier
- Image et son
- Stockage
- Écran d'accueil
- Google Assistant

- Chromecast intégré
- Économiseur d'écran
- Économie d'énergie
- Localisation
- Utilisation et diagnostics
- Accessibilité
- Redémarrer

**À propos** : afficher des informations sur ce téléviseur.

**Date et heure** : permet de régler la date et l'heure.

**Langue** : sélectionnez la langue de l'affichage.

**Clavier** : sélectionnez et configurez un clavier.

**Image et son** : permet de régler l'image et le son.

**Stockage** : contrôlez le stockage de l'appareil.

**Écran d'accueil** : personnalisez les chaînes, réordonner les applications et les licences de logiciel libre.

**Google Assistant** : pour utiliser Google Assistant.

**Chromecast intégré** : pour utiliser la fonction Chromecast intégrée.

**Économiseur d'écran** : sélectionnez le type d'économiseur d'écran.

**Économie d'énergie** : pour éteindre l'écran.

**Localisation** : pour estimer la position.

**Utilisation et diagnostics** : décidez si vous souhaitez envoyer automatiquement des informations à Google, comme les rapports d'erreur et les données d'utilisation de votre appareil, des applications et de la fonction Chromecast intégré.

**Accessibilité** :

Sous-titre

Texte de contraste élevé

(Expérimental)

Synthèse vocale

Raccourci d'accessibilité

Services

TalkBack

Désactivé

Changer l'accès

Désactivé

Gestion des services TV

Activé

**Redémarrer** : pour redémarrer le téléviseur.

## Télécommandes et accessoires

Recherche des accessoires...

(avant le couplage de vos dispositifs USB, assurez-vous d'avoir activé le mode couplage.)

# Utilisation du lecteur multimédia

Le lecteur multimédia permet d'afficher vos photos, d'écouter de la musique ou de visionner des vidéos enregistrées à partir d'un dispositif de mémoire flash USB.

- Les images peuvent ne pas s'afficher correctement sur ce téléviseur selon les appareils photo numériques utilisés.
- L'affichage peut prendre un certains temps quand le dispositif de mémoire flash USB contient trop de fichiers et de dossiers.
- Des fichiers partiellement corrompus peuvent s'afficher à une résolution inférieure.
- Les noms des fichiers et des dossiers peuvent être différents selon les appareils photo numériques utilisés.

## Insertion/retrait d'un dispositif de mémoire flash USB

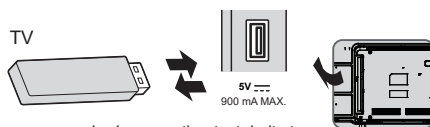

- Insérer ou retirer tout droit et complètement.

## Ouverture du lecteur multimédia

1 Insérez le dispositif de mémoire flash USB.

2 Sélectionnez le mode de lecture.



- Choisir
- Accès

**[Document]** : affiche la miniature de tous les documents présents sur le dispositif de mémoire flash USB.

**[Photo]** : affiche la miniature de toutes les photos présentes sur le dispositif de mémoire flash USB.

**[Musique]** : affiche la miniature de tous les dossiers de musique présents sur le dispositif de mémoire flash USB.

**[Vidéo]** : affiche la miniature de tous les titres vidéo présents sur le dispositif de mémoire flash USB.

**[Disque]** : affiche la miniature de tous les documents présents sur le dispositif de mémoire flash USB.

## [Affichage des contenus]

Suivez le guides de fonctionnement pour effectuer les opérations disponibles.

Lorsque le curseur survole une icône, les informations sur le contenu sélectionné s'affichent.

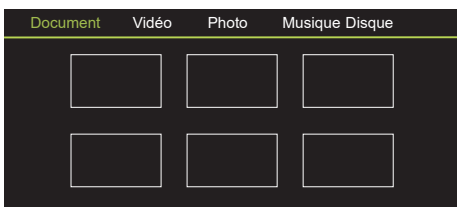

#### Document :

1. Sélectionnez l'icône **Document**.
2. À l'aide des touches de direction haut, bas, gauche et droite, sélectionnez un fichier, puis appuyez sur OK pour le lire.
3. Utilisez la touche OK pour afficher d'autres options : ZOOM+, ZOOM-.
4. Appuyez sur la touche de retour de la télécommande pour arrêter la lecture.

#### Vidéo :

1. Sélectionnez l'icône **Vidéo**, puis appuyez sur OK pour afficher les fichiers vidéo.
2. À l'aide des touches de direction haut, bas, gauche et droite, sélectionnez un fichier, puis appuyez sur OK pour le lire.
3. Lors de la lecture d'une vidéo, appuyez sur la touche **OPTION** pour afficher la console de lecture. À partir de la console de **lecture**, appuyez sur la touche OK de la télécommande pour lancer ou mettre en pause la lecture du fichier vidéo. Touche gauche de la télécommande pour le recul rapide. Touche droite de la télécommande pour l'avance rapide.
4. Appuyez sur la touche **OPTION** pour afficher d'autres options : mise à l'échelle de la photo, mode de lecture en boucle, sous-titrage, code du sous-titrage, piste audio, informations et liste des vidéos.
5. Appuyez sur la touche de retour de la télécommande pour arrêter la lecture, puis appuyez à nouveau sur la touche pour sortir.

#### Photo :

1. Sélectionnez l'icône **Image**, puis appuyez sur la touche OK pour afficher l'image.
2. À l'aide des touches de direction haut, bas, gauche et droite, sélectionnez le fichier image désiré, puis appuyez sur OK pour l'afficher.
3. Tandis que l'image est affichée, appuyez sur OK pour afficher la console de lecture. Affichez l'image précédente ou suivante à l'aide des touches gauche ou droite.
4. Utilisez la touche OK pour afficher d'autres options : rotation à gauche, rotation à droite, ZOOM+, ZOOM-, lecture manuelle/automatique, Informations, mode de lecture, intervalle de lecture, activation/désactivation de la musique d'arrière-plan (BGM).

#### Musique :

1. Sélectionnez l'icône **Musique**, puis appuyez sur la touche OK pour écouter de la musique.
2. À l'aide des touches de direction haut, bas, gauche et droite, sélectionnez un fichier, puis appuyez sur OK pour le lire.

3. La console de **lecture** comprend les commandes : morceau précédent, lecture/pause, retour rapide/avance rapide, morceau suivant. Appuyez sur la touche **OPTION** pour afficher la liste de lecture et la liste des vidéos.
4. Appuyez sur la touche de retour de la télécommande pour arrêter la lecture.

#### Disque :

1. Sélectionnez l'icône **Disque**, puis appuyez sur la touche OK pour choisir un dossier.
2. À l'aide des touches de direction haut, bas, gauche et droite, sélectionnez un fichier, puis appuyez sur OK pour le lire.
3. Appuyez sur la touche de retour de la télécommande pour arrêter la lecture.

## Informations supplémentaires

### Fonction de veille automatique

Le téléviseur passe automatiquement en mode veille dans les conditions suivantes :

- Aucun signal reçu lors des 15 dernières minutes.
- L'option [Minuteur de mise en veille] est activée dans le menu [Système] (page 19).

### Signaux d'entrée compatibles

Nom du signal	HDMI
525 (480)/60i, 60p	○
625 (576)/50i, 50p	○
750 (720)/60p, 50p	○
1 125 (1 080)/60i, 50i	○
1 125 (1 080)/60p, 50p, 24p	○
2 250 (2 160)/60p, 50p, 24p	○

Symbole ○ : Signal d'entrée compatible

- D'autres signaux différents de ceux qui sont indiqués précédemment peuvent ne pas s'afficher correctement.
- Les signaux indiqués précédemment sont reformatés pour un rendu optimal sur votre écran.

## Connexion HDMI

Ce téléviseur est équipé de la technologie HDMI™. L'interface multimédia haute définition (HDMI) est la première interface numérique audio-vidéo grand public intégrale au monde conforme à une norme de non-compression.

La technologie HDMI vous permet de profiter d'images numériques haute définition et d'un son de haute qualité en connectant le téléviseur et l'équipement.

### ■ Caractéristiques HDMI compatibles

- Signal d'entrée audio :  
2 canaux PCM linéaires (fréquences d'échantillonnage 48 kHz, 44,1 kHz et 32 kHz)
- Signal d'entrée vidéo :  
► « **Signaux d'entrée compatibles** » (page 16)  
Correspond au réglage de la sortie de l'équipement numérique.

## Dispositif de mémoire flash USB

Pour la lecture dans le lecteur multimédia

Format : FAT32

Conformité :

compatible uniquement à la norme USB 1.1 ou USB 2.0.

La capacité maximale du dispositif USB acceptée est de 1 To.

### Remarque

- Les données modifiées avec un ordinateur peuvent ne pas s'afficher.
- Ne retirez pas le dispositif alors que le téléviseur accède aux données. Sinon, vous risquez d'endommager le dispositif ou le téléviseur.
- Ne touchez pas les broches du dispositif.
- Insérez le dispositif dans le bon sens. Sinon, vous risquez d'endommager le dispositif ou le téléviseur.
- Les interférences électriques, l'électricité statique ou un fonctionnement erroné peuvent endommager les données ou le dispositif. Panasonic n'est pas responsable de la corruption ou de la perte des données ou de l'endommagement du dispositif pendant les opérations avec le téléviseur.
- Il est recommandé de connecter la mémoire flash USB directement au port USB du téléviseur.
- Certains dispositifs USB ou concentrateurs USB ne sont pas compatibles avec ce téléviseur.
- Vous ne pouvez pas connecter de dispositifs en utilisant le port USB.
- Vous trouverez des informations supplémentaires sur les dispositifs USB sur le site Internet suivant (en anglais seulement) :  
<http://panasonic.jp/support/global/cs/tv/>

# Dépannage

Avant de demander une réparation ou une assistance, veuillez suivre ces quelques conseils simples pour résoudre le problème. Si un message d'erreur apparaît, suivez les instructions du message.

Si le problème persiste, veuillez contacter votre revendeur Panasonic local pour obtenir de l'aide.

## Écran

### Taches rouges, bleues, vertes ou noires sur l'écran.

→ C'est la particularité des panneaux à cristaux liquides. Les panneaux à cristaux liquides sont fabriqués avec une technologie de très haute précision. Il arrive parfois que quelques pixels inactifs apparaissent à l'écran sous forme de points rouges, verts, bleus ou noirs. Ce phénomène n'affecte pas les performances de votre téléviseur et ne constitue pas un problème de qualité.

### Image chaotique, bruit.

→ Réglez l'option [Réduction du bruit] dans le menu [Image] pour éliminer le bruit (page 18).  
→ Vérifiez la présence éventuelle d'appareils électriques à proximité (voiture, moto, lampe fluorescente).

### Aucune image affichée.

→ Vérifiez le réglage des options [Contraste] ou [Luminosité] dans le menu [Image] (page 18).  
→ Vérifiez que le téléviseur est en mode audio-vidéo (AV). Si le téléviseur est en mode audio-vidéo, vérifiez que le mode d'entrée sélectionnée correspond à la sortie de l'équipement externe (page 19).

### L'image affichée est de mauvaise qualité.

→ Éteignez le téléviseur au moyen de l'interrupteur marche/arrêt (page 16), puis rallumez-le.

### Les images affichées provenant de l'équipement connecté par HDMI sont d'une mauvaise qualité.

→ Vérifiez que le câble HDMI est correctement connecté.  
→ Éteignez le téléviseur et l'équipement, puis rallumez-les.  
→ Vérifiez le signal d'entrée de l'équipement (page 12).  
→ Utilisez un équipement conforme aux normes EIA/CEA-861/861D.

## Son

### Aucun son.

→ Vérifiez la coupure du son (page 18) et le volume.

### Son faible ou déformé.

→ La réception du signal du son peut être perturbée.

### Le son par la connexion HDMI est de mauvaise qualité.

→ Réglez le son de l'équipement connecté avec l'option « 2 canaux L.PCM ».

## Généralités

### Le téléviseur passe en mode veille.

→ Ce téléviseur est équipé d'une fonction de veille automatique (page 22).

### La télécommande ne fonctionne pas ou fonctionne par intermittence.

- Remplacez les piles (page 10).
- Dirigez la télécommande directement vers le récepteur du signal de la télécommande du téléviseur (à une distance d'environ 7 m et avec un angle de 30°).
- Placez le téléviseur à l'abri du soleil ou empêchez les sources de lumière vive d'éclairer le récepteur du signal de la télécommande du téléviseur.

### Des parties du téléviseur deviennent chaudes.

→ Même si la température de certaines parties des panneaux avant, supérieur et arrière, a augmenté, ces hausses de température n'entraînent aucun problème en matière de performance ou de qualité.

### Le panneau du téléviseur bouge légèrement lorsque je le pousse avec un doigt.

#### J'entends des bruits de battement.

→ Le panneau est légèrement flexible pour éviter tout dommage. Ceci n'indique pas un mauvais fonctionnement.

### Un message d'erreur de surintensité apparaît.

- Le dispositif USB connecté peut être à l'origine de cette erreur. Retirez le dispositif et éteignez le téléviseur au moyen de l'interrupteur marche/arrêt, puis rallumez-le.
- Vérifiez la présence de corps étrangers dans le port USB.

## Entretien

**Avant tout, débranchez la fiche de la prise électrique.**

### Entretien régulier

- Essayez délicatement la surface de l'écran, du boîtier et du socle à l'aide d'un chiffon doux.
- Essayez la fiche secteur avec un chiffon sec à intervalles réguliers. L'humidité et la poussière peuvent provoquer un incendie ou une électrocution.

### Pour la saleté tenace

Éliminez d'abord la poussière sur les surfaces. Imbibez un chiffon doux d'eau propre ou de détergent neutre dilué (1 part de détergent pour 100 parts d'eau). Essorez le chiffon et essuyez les surfaces. Enfin, essuyez toute trace d'eau.

#### Attention

- N'utilisez pas un chiffon dur ou ne frottez pas trop fort la surface, car vous risquez de la rayer.
- Évitez tout contact des surfaces du téléviseur avec de l'eau ou du détergent. La présence de liquide à l'intérieur du téléviseur peut entraîner une défaillance du produit.
- Évitez tout contact des surfaces avec un insecticide, un solvant, un diluant ou toute autre substance volatile. La qualité de la surface peut s'en trouver dégradée ou la peinture peut s'écailler.
- La surface de l'écran est spécialement traitée et peut être facilement endommagée. Prenez soin de ne pas toucher ou rayer la surface avec votre ongle ou tout autre objet dur.
- Ne laissez pas le boîtier et le socle en contact avec une substance en caoutchouc ou en PVC pendant une longue période. La qualité de la surface peut s'en trouver dégradée.

# Spécifications

## Numéro de modèle

---

### Modèles 24 pouces

TX-24LSW504 TX-24LSW504S

### Modèles 32 pouces

TX-32LSW504 TX-32LSW504S

### Modèle 43 pouces

TX-43LSW504 TX-43LSW504S

## Dimensions (L x H x P)

---

### Modèles 24 pouces

551,4 × 365,3 × 131 mm (avec socle)

551,4 × 328 × 84 mm (téléviseur uniquement)

### Modèles 32 pouces

725,9 × 475,4 × 178,5 mm (avec socle)

725,9 × 430,8 × 81,7 mm (téléviseur uniquement)

### Modèle 43 pouces

966,8 × 611,1 × 214,5 mm (avec socle)

966,8 × 566,4 × 88,5 mm (téléviseur uniquement)

## Poids

---

### Modèles 24 pouces

2,6 kg (avec socle)

2,5 kg (téléviseur uniquement)

### Modèles 32 pouces

3,6 kg (avec socle)

3,5 kg (téléviseur uniquement)

### Modèle 43 pouces

6,4 kg (avec socle)

6,3 kg (téléviseur uniquement)

## Prises

---

### Entrée audio-vidéo

Mini, 1 V[c-c] (75 Ω)

### ÉCOUTEURS

Mini, 130 mV rms ~ 150 mV rms

### Entrée HDMI 1/2

Connecteurs de type A

### USB

USB 2.0 5 V CC, 500 mA max.

## Sortie haut-parleur

---

### Modèles 24 pouces

#### Sortie audio

6 W (3 W + 3 W)

### Modèles 32 pouces

#### Sortie audio

10 W (5 W + 5 W)

### Modèle 43 pouces

#### Sortie audio

16 W (8 W + 8 W)

## Système de réception/nom de la bande

### 9 systèmes

Systèmes	Fonction
1 PAL B, G	
2 PAL I	
3 PAL D, K	Réception des émissions
4 NTSC 4.43	
5 NTSC 3.58	Lecture de VCR ou de DVD spéciaux
6 PAL	
7 PAL 60 Hz/5,5 MHz	Lecture à partir de lecteurs de disque ou de VCR ou de DVD spéciaux
8 PAL 60 Hz/6 MHz	
9 PAL 60 Hz/6,5 MHz	

## Réception des chaînes (TV analogique)

### BANDE VHF

- 2-12 (PAL)
- 0-12 (PAL B AUST.)
- 1-9 (PAL B N.Z.)
- 1-12 (PAL)

### BANDE UHF

- 21-69 (PAL G, H, I)
- 28-69 (PAL B AUST.)
- 13-57 (PAL D, K)

## TV numérique

Norme DVB-T/T2

## Entrée d'antenne

VHF/UHF

## Conditions de fonctionnement

### Température

0 à 45 °C

### Humidité

20 à 80 % HR (sans condensation)

### Remarque

- La conception et les spécifications sont indiquées sous réserve de modifications sans préavis. Le poids et les dimensions sont approximatifs.

## Réseau sans fil local intégré

### Conformité aux normes et gamme de fréquences

IEEE 802.11 a/b/g/n/ac  
2,4-2,5 GHz et 5,15-5,825 GHz

### Sécurité

Compatible WPA/WPA2

## Bluetooth intégré

Bluetooth v 5.0  
2,4-2,485 GHz

### Remarque

- La conception et les spécifications sont indiquées sous réserve de modifications sans préavis. Le poids et les dimensions sont approximatifs.
- Pour plus d'informations sur le produit, veuillez visiter le site Internet EPREL : <https://eprel.ec.europa.eu>.  
Le numéro d'inscription EPREL est disponible à l'adresse <https://eprel.panasonic.eu/product>.

# Licence OSS

Ce produit intègre les logiciels suivants :

- (1) Le logiciel développé indépendamment par ou pour Panasonic Entertainment & Communication Co., Ltd.
- (2) Le logiciel appartenant à un tiers et dont la licence a été accordée à Panasonic Entertainment & Communication Co., Ltd.
- (3) Le logiciel sous licence publique générale GNU, version 2.0 (GPL V2.0).
- (4) Le logiciel sous licence publique générale GNU LESSER, version 2.1 (LGPL V2.1).
- (5) Les logiciels libres autres que les logiciels sous licence GPL v 2.0 ou LGPL v 2.1.

Les logiciels répertoriés de (3) à (5) sont distribués dans l'espoir qu'ils seront utiles, mais SANS AUCUNE GARANTIE, sans même la garantie implicite de COMMERCIALISATION ou d'ADÉQUATION À UN USAGE PARTICULIER. Veuillez consulter les conditions détaillées de ces derniers en accédant à [Système > Réglages > Licence OSS]

Au moins trois (3) ans après la livraison de ce produit, Panasonic fournira à tout tiers le contactant aux coordonnées fournies ci-dessous, pour un coût ne dépassant pas celui de la réalisation physique de la distribution du code source, une copie complète lisible par machine du code source correspondant couvert par les licences GPL v 2.0, LGPL v 2.1 ou les autres licences avec l'obligation de respecter ce code, ainsi que l'avis de copyright respectif.

Informations de contact : [osd-cd-request@gg.jp.panasonic.com](mailto:osd-cd-request@gg.jp.panasonic.com)

## Mise au rebut des équipements et des piles usagés

### Seulement pour l'Union européenne et les pays appliquant le recyclage



Ces symboles sur les produits, l'emballage ou les documents d'accompagnement signifient que les produits électriques et électroniques et les piles usagés ne doivent pas être mélangés aux déchets ménagers généraux.

Pour un traitement, une récupération et un recyclage appropriés des produits et des piles usagés, veuillez les apporter aux points de collecte prévus à cet effet, conformément à votre législation nationale. En les mettant au rebut correctement, vous contribuerez à économiser des ressources précieuses et au respect de l'environnement et à la santé humaine.

Pour plus d'informations sur la collecte et le recyclage, veuillez contacter votre municipalité. Selon la législation nationale, des sanctions peuvent être appliquées en cas d'élimination incorrecte de ces déchets.

#### Attention au symbole des batteries (symbole du bas) :

Ce symbole peut être utilisé en combinaison avec un symbole chimique. Dans ce cas, il respecte les dispositions de la directive pour le produit chimique concerné.



Points de collecte sur [www.quefairedemesdechets.fr](http://www.quefairedemesdechets.fr)  
Privilégiez la réparation ou le don de votre appareil !

#### Informations client

Le numéro de modèle et le numéro de série de ce produit se trouvent sur son panneau arrière. Veuillez noter ce numéro de série dans l'espace prévu ci-dessous et conservez ce manuel, ainsi que votre reçu d'achat, comme preuve irréfutable de votre achat pour faciliter l'identification en cas de vol ou de perte, et pour les besoins du service de garantie.

Numéro de modèle \_\_\_\_\_

Numéro de série \_\_\_\_\_

**Panasonic Entertainment & Communication Co., Ltd.**

Site Internet : <http://www.panasonic.com>

72-24LSW5-X41Z1

Français

Imprimé en Chine



## Gebruiksaanwijzingen

### LED-TV

Modelnr.

**TX-24LSW504**

**TX-32LSW504**

**TX-43LSW504**

**TX-24LSW504S**

**TX-32LSW504S**

**TX-43LSW504S**

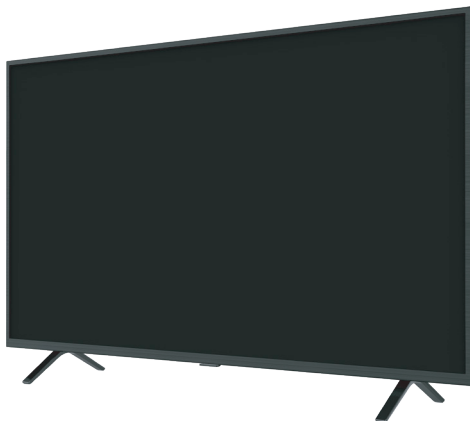

(afbeelding: TX-43LSW504\*)

Hartelijk bedankt voor het aanschaffen van dit Panasonic-product.

Lees deze instructies aandachtig door voordat u het product in gebruik neemt en bewaar ze voor toekomstige referentie.

Lees vóór gebruik zorgvuldig de "Veiligheidsvoorschriften" in deze handleiding.

De afbeeldingen weergegeven in deze handleiding dienen slechts ter referentie.

Raadpleeg de Pan Europese Garantiekaart als u contact moet opnemen met uw plaatselijke Panasonic-dealer voor assistentie.

# Inhoudsopgave

## Zorg ervoor dit te lezen

Belangrijke opmerking .....	3
Veiligheids-voorschriften .....	5
De tv opstellen .....	9
De tv aansluiten .....	11
Aanvankelijke instelling .....	13
De tv bedienen .....	14
Externe ingangen bekijken .....	16
Homepagina - Apps gebruiken .....	17
De menufuncties gebruiken .....	18
De mediaspeler gebruiken .....	21
Aanvullende informatie .....	22
Probleemoplossing .....	23
Onderhoud .....	24
Specificaties .....	25
OSS-licentie .....	27



De termen HDMI, HDMI High-Definition Multimedia Interface en het HDMI-logo zijn handelsmerken of gedeponeerde handelsmerken van HDMI Licensing Administrator, Inc.

Dolby, Dolby Audio en het dubbele-D-symbool zijn handelsmerken van Dolby Laboratories.

Gefabriceerd onder licentie van Dolby Laboratories. Vertrouwelijke ongepubliceerde werken. Auteursrecht © 1992-2015

Dolby Laboratories. Alle rechten voorbehouden.

Wi-Fi® is een gedeponeerd handelsmerk van Wi-Fi Alliance®. WPA2™, WPA™ zijn handelsmerken van Wi-Fi Alliance®.

De Bluetooth®-woordmarkering en –logo's zijn gedeponeerde handelsmerken in het bezit van Bluetooth SIG, Inc. en enigerlei gebruik van dergelijke markeringen door Panasonic Entertainment & Communication Co., Ltd. is onder licentie.

DVB en de DVB-logo's zijn handelsmerken van het DVB Project.

x.v.Colour™ is een handelsmerk.

DiSEqC™ is een handelsmerk van EUTELSAT.

Google is een handelsmerk van Google LLC.

Amazon, Prime Video en al gerelateerde logo's zijn handelsmerken van Amazon.com, Inc. of haar dochterondernemingen.

Dit product voldoet aan de UHD Alliance Technische Specificatie: UHDA Gespecificeerde Referentiemodus, Versie 1.0. Het FILMMAKER MODE™-logo is een handelsmerk van UHD Alliance, Inc. in de Verenigde Staten en andere landen.

De afbeelding voor TX-43LSW504\* wordt in deze handleiding gebruikt tenzij anders vermeld.

De weergegeven afbeeldingen kunnen per model variëren.

# Belangrijke opmerking

## Opmerking voor de functies DVB/Gegevensuitzendingg/IPTV

- Deze tv is ontworpen om te voldoen aan de normen (vanaf december, 2020) van DVB-T/T2 (MPEG2, MPEG4-AVC (H.264) en MPEG HEVC (H.265)) digitale terrestrische diensten, DVB-C (MPEG2, MPEG4-AVC(H.264) en MPEG HEVC (H.265)) digitale kabeldiensten en DVB-S (MPEG2, MPEG4-AVC (H.264) en MPEG HEVC (H.265)) digitale satellietdiensten.

Vraag uw lokale dealer om informatie over de beschikbaarheid van DVB-T/T2- of DVB-S-diensten in uw regio.

Vraag uw kabelserviceprovider om informatie over de beschikbaarheid van DVB-C-diensten met deze tv.

- Deze tv werkt mogelijk niet correct met signalen die niet voldoen aan de normen van DVB-T/T2, DVB-C of DVB-S.
- Niet alle functies zijn beschikbaar, afhankelijk van het land, de regio, de zender, de serviceprovider, de satelliet en de netwerkgeving.
- Niet alle CI-modules zullen correct werken met deze tv. Vraag uw serviceprovider om informatie over beschikbare CI-modules.
- Deze tv zal misschien niet correct werken met CI-modules die niet zijn goedgekeurd door de serviceprovider.
- Er kunnen extra kosten in rekening worden gebracht, afhankelijk van de serviceprovider.
- Compatibiliteit met toekomstige diensten is niet gegarandeerd.

Internet-apps en spraakbesturingsfuncties worden geleverd door hun betreffende serviceproviders en kunnen op elk moment worden gewijzigd, onderbroken of stopgezet.

Panasonic kan niet verantwoordelijkheid worden gesteld en geeft geen garantie voor de beschikbaarheid of de continuïteit van de diensten.

Panasonic garandeert de werking en prestaties van randapparatuur van andere fabrikanten niet; en we wijzen elke aansprakelijkheid of schade af die voortvloeit uit de werking en/of prestaties van het gebruik van randapparatuur van dergelijke andere fabrikanten.



Blijf uit de buurt van en raak de ANTENNE, SATELLIETINGANG en HDMI niet aan, en vermijd dat elektrostatische ontlading deze aansluitingen verstoort wanneer in de USB- of LAN-gebruiksmodus. De tv zal anders stoppen met werken of zich abnormaal gedragen.

## Hoe wij omgaan met klantgegevens

Bepaalde klantgegevens, zoals het IP-adres van de netwerkinterface van uw apparaat (deze tv) worden verzameld zodra u uw slimme Panasonic-televisie (deze tv) of andere apparaten met internet verbindt (uittreksel uit ons privacybeleid). Wij doen dit om onze klanten en de integriteit van onze dienst te beschermen en ook om de rechten of eigendommen van Panasonic te beschermen.

Wanneer u de internetverbindingfunctie van deze tv gebruikt, na akkoord te gaan (in de rechtsgebieden waar de toestemming van de klant vereist is om persoonlijke gegevens te verzamelen onder de toepasselijke privacywetten) met of na het lezen van de servicevoorwaarden/privacybeleid van Panasonic (hierna te noemen algemene voorwaarden, enz.) , kunnen klantgegevens over het gebruik van dit apparaat worden verzameld en gebruikt in overeenstemming met de algemene voorwaarden, enz.

- Panasonic kan niet aansprakelijk worden gesteld voor het verzamelen of gebruiken van klantgegevens via een applicatie die door een derde partij op deze tv of website wordt verstrekt.
- Let bij het invoeren van uw creditcardnummer, naam, enz. speciaal op de betrouwbaarheid van de provider.
- Geregistreerde informatie kan worden geregistreerd op de server, enz. van de provider. Voordat u deze tv laat repareren, aan anderen geeft of afdankt, dient u de informatie te wissen in overeenstemming met de algemene voorwaarden, enz. van de provider.

---

Voor het opnemen en afspelen van inhoud op dit of ander apparaat is mogelijk toestemming vereist van de eigenaar van het auteursrecht of andere soortgelijke rechten op die inhoud. Panasonic heeft geen bevoegdheid om u die toestemming te verlenen en geeft u uitdrukkelijk geen recht, mogelijkheid of intentie om dergelijke toestemming namens u te verkrijgen. Het is uw eigen verantwoordelijkheid om ervoor te zorgen dat uw gebruik van dit of ander apparaat voldoet aan de toepasselijke auteursrechtwetgeving in uw land. Raadpleeg die wetgeving voor meer informatie over de relevante wet- en regelgeving of neem contact op met de eigenaar van de rechten op de inhoud die u wilt opnemen of afspelen.

---

Dit product is gelicentieerd onder de AVC-patentportfoliolicentie voor persoonlijk gebruik door een consument of ander gebruik waarvoor het geen vergoeding ontvangt voor (i) het coderen van video in overeenstemming met de AVC-standaard ("AVC-video") en/of (ii) decoderen van AVC-video die is gecodeerd door een consument die zich bezighoudt met een persoonlijke activiteit en/of is verkregen van een videoprovider die een licentie heeft om AVC-video aan te bieden. Er wordt geen licentie verleend of geïmpliceerd voor enig ander gebruik.

Meer informatie kan worden verkregen van MPEG LA, L.L.C.

Zie <http://www.mpegla.com>.

---



Deze markering geeft aan dat het product op wisselspanning werkt.

---



Deze markering duidt op een Klasse II of dubbel geïsoleerd elektrisch apparaat, waarbij het product geen veiligheidsverbinding met elektrische aarde (massa) vereist.

---

Uitsluitend in rechtopstaande positie transporteren.

---

# Veiligheidsvoorschriften

Volg de waarschuwingen en voorschriften hieronder om het risico op elektrische schokken, brand, schade of letsel te voorkomen:

## Netstekker en kabel

### Waarschuwing

Trek onmiddellijk de stekker uit het stopcontact wanneer u iets vreemds opmerkt.

- In verschillende landen worden verschillende soorten netstekkers gebruikt.



- Deze tv is ontworpen voor gebruik met AC ~ 220-240 V, 50/60 Hz.
- Steek de netstekker volledig in het stopcontact.
- Om het apparaat volledig los te koppelen, moet u de netstekker uit het stopcontact trekken.

De netstekker moet daarom te allen tijde eenvoudig te bereiken zijn.

- Trek de stekker uit het stopcontact voordat u de tv schoonmaakt.
- Raak de netstekker nooit aan met natte handen.
- Zorg ervoor de voedingskabel niet te beschadigen.



- Plaats geen zware voorwerpen op de kabel.



- Plaats de kabel niet in de buurt van voorwerpen met een hoge temperatuur.



- Trek niet aan de kabel. Houd de behuizing van de netstekker vast wanneer u de stekker uit het stopcontact trekt.



- Verplaats de tv niet terwijl de stekker nog in een stopcontact zit.
- Zorg ervoor de kabel niet te verdraaien, overmatig te verbuigen of uit te rekken.
- Gebruik geen beschadigde netstekker of stopcontact.
- Zorg ervoor dat de tv de voedingskabel niet verplettert.

## Wees voorzichtig

### Waarschuwing

- Verwijder geen afdekkingen en probeer de tv nooit zelf te modificeren, omdat onder spanning staande onderdelen anders toegankelijk worden en een risico op elektrische schokken vormen wanneer deze worden verwijderd. Het apparaat bevat geen interne onderdelen die de gebruiker zelf kan repareren.



- Stel de tv niet bloot aan regen of overmatig vocht. Deze tv mag niet aan drui- of spatwater worden blootgesteld en er mogen geen voorwerpen gevuld met vloeistoffen, zoals vazen, op of boven de tv geplaatst worden.



- Steek geen vreemde voorwerpen via de ventilatieopeningen in de tv.
- Als de tv wordt gebruikt in een omgeving waar insecten gemakkelijk in de tv terecht kunnen komen.

Het is mogelijk dat insecten de tv binnendringen, zoals kleine vliegen, spinnen, mieren, enz., die schade aan de tv kunnen veroorzaken of vast kunnen komen te zitten op een plek die zichtbaar is op de tv, zoals binnenin het scherm.

- Als de tv wordt gebruikt in een omgeving waar stof of rook aanwezig is.

Tijdens normaal gebruik kunnen stof-/rookdeeltjes via de ventilatieopeningen in de tv binnendringen en in het apparaat vast komen te zitten. Dit kan leiden tot oververhitting, storingen, verslechtering van de beeldkwaliteit, enz.

- Gebruik geen niet-goedgekeurd voetstuk/montagemateriaal. Vraag uw plaatselijke Panasonic-dealer om de installatie of opstelling van goedgekeurde muurbeugels uit te voeren.

- Oefen geen sterke kracht of impact uit op het beeldpaneel.

- Zorg ervoor dat kinderen niet op de tv klimmen.

- Plaats de tv niet op schuine of onstabiele oppervlakken en zorg ervoor dat de tv niet over de rand van het ondersteunende oppervlak hangt.



### Waarschuwing: stabiliteitsgevaar

Een tv kan vallen en ernstig of zelfs fataal letsel veroorzaken. Veel gevallen van letsel, voornamelijk van kinderen, kunnen worden voorkomen door enkele eenvoudige voorzorgsmaatregelen te treffen:

- ALTIJD kasten, voetstukken of installatiemethoden gebruiken die worden aanbevolen door de fabrikant van de tv.
- ALTIJD meubilair gebruiken dat de tv veilig kan ondersteunen.
- ALTIJD ervoor zorgen dat de tv niet over de rand van het ondersteunende meubilair uitsteekt.
- ALTIJD kinderen informeren over de gevaren van het klimmen op tafels om de tv of de bedieningen ervan te bereiken.
- ALTIJD snoeren en kabels aangesloten op uw tv zodanig arrangeren dat niemand er over kan struikelen, aan kan trekken of deze vast kan pakken.
- NOOIT een tv op een onstabiele plek plaatsen.
- NOOIT de tv in of op hoog meubilair (bijv., keuken- of boekenkasten) plaatsen zonder zowel het meubilair als de tv te verankeren aan een geschikte steun.
- NOOIT de tv op een kleed of ander materiaal plaatsen dat tussen de tv en het ondersteunende meubilair ligt.
- NOOIT voorwerpen op de tv of op het ondersteunende meubilair plaatsen die kinderen kunnen verleiden om erop te klimmen, zoals speelgoed en afstandsbedieningen.

Als u uw bestaande tv bewaart en verplaatst, dient u dezelfde richtlijnen te overwegen zoals hierboven beschreven.

- Deze tv is ontworpen voor gebruik op een tafel.
- Stel de tv niet bloot aan direct zonlicht of andere warmtebronnen.



### Om brand te voorkomen, houd kaarsen of andere open vlammen te allen tijde uit de buurt van dit product



### Risico op verstikking

#### Waarschuwing

- De verpakking van dit product kan verstikking veroorzaken en ook sommige onderdelen zijn erg klein en kunnen verstikkingsgevaar opleveren voor jonge kinderen. Houd deze onderdelen buiten bereik van kinderen.

### Voetstuk

#### Waarschuwing

- Demonteer of modificeer het voetstuk niet.

#### Waarschuwing

- Gebruik geen ander voetstuk dan die meegeleverd met deze tv.
- Gebruik het voetstuk niet als deze vervormd of fysiek beschadigd is geraakt. Neem in dat geval onmiddellijk contact op met uw dichtstbijzijnde Panasonic-dealer.
- Zorg ervoor om tijdens de installatie alle schroeven stevig vast te draaien.
- Zorg ervoor dat de tv geen klappen opvangt tijdens het installeren van het voetstuk.
- Zorg ervoor dat kinderen niet op het voetstuk klimmen.
- Installeer of verwijder de tv van het voetstuk met minstens twee personen.
- Installeer of verwijder de tv volgens de gespecificeerde procedure.

### Radiogolven

#### Waarschuwing

- Gebruik de tv en afstandsbediening niet in medische instellingen of op locaties met medische apparatuur. Radiogolven kunnen interferentie veroorzaken in de medische apparatuur en ongelukken veroorzaken als gevolg van storingen.
- Gebruik de tv en afstandsbediening niet in de buurt van automatische besturingsapparatuur, zoals automatische deuren of branddetectoren. Radiogolven kunnen interferentie veroorzaken in de automatische besturingsapparatuur en ongelukken veroorzaken als gevolg van storingen.
- Blijf minstens 15 cm uit de buurt van de tv en afstandsbediening als u een pacemaker hebt. Radiogolven kunnen de werking van de pacemaker verstoren.
- Demonteer of modificeer de tv en afstandsbediening op geen enkele manier.

### Common Interface

- Schakel de tv uit met de aan-/uitschakelaar wanneer u een CI-module aansluit of verwijdert.
- Als er een smartkaart en CI-module zijn meegeleverd met de tv, sluit dan eerst de CI-module aan en steek daarna de smartkaart in de CI-module.
- Zorg ervoor de CI-module volledig te installeren of verwijderen volgens de juiste richting, zoals staat afgebeeld.
- Kanalen die gewoonlijk zijn versleuteld zullen nu verschijnen. (Kanalen die u kunt kijken en hun eigenschappen hangen af van de CI-module.)  
Als versleutelde kanalen niet verschijnen  
➔ [Common Interface] ([Instelling] menu)
- Er zijn mogelijk bepaalde CI-modules op de markt met oudere firmwareversies die niet volledig compatibel zijn met deze nieuwe CI+ v1.4 tv. Neem in dit geval contact op met de serviceprovider.

- Zorg ervoor de CI-modulekaart, enz. te verwijderen voorafgaand aan reparatie, overdracht of afdanking.

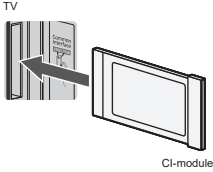

CI-module

## Ingebouwd draadloos LAN

### Waarschuwing

- Gebruik het ingebouwde draadloze LAN niet om verbinding te maken met draadloze netwerken (SSID\*) waarvoor u geen gebruiksrechten hebt. Dergelijke netwerken kunnen als zoekresultaten in de lijst staan vermeld. Deze gebruiken, kan echter als illegale toegang worden beschouwd.
  - \* SSID is een naam voor het identificeren van een bepaald draadloos netwerk voor gegevensoverdracht.
- Stel het ingebouwde draadloze LAN niet bloot aan hoge temperaturen, direct zonlicht of vocht.
- Gegevens die via radiogolven worden verzonden en ontvangen, kunnen worden onderschept en gecontroleerd.
- De ingebouwde draadloze LAN gebruikt 2,4 GHz en 5 GHz frequentiebanden. Houd de tv uit de buurt van andere apparaten die 2,4 GHz- en 5 GHz-signalen gebruiken, zoals andere draadloze LAN-apparaten, magnetrons en mobiele telefoons, om storingen of trage reacties veroorzaakt door radiogolfinterferentie te voorkomen bij gebruik van het ingebouwde draadloze LAN.
- Wanneer problemen zich voordoen wegens statische elektriciteit, enz. kan de tv stoppen met werken om zichzelf te beschermen. Schakel de tv in dit geval uit met de aan-/uitschakelaar en vervolgens weer in.

## Draadloze Bluetooth® -technologie

### Waarschuwing

- De tv en afstandsbediening gebruiken de 2,4 GHz ISM-radiofrequentieband (Bluetooth®). Houd de tv en afstandsbediening uit de buurt van apparaten zoals andere draadloze LAN-apparaten, andere Bluetooth®-apparaten, magnetrons, mobiele telefoons en apparaten die een 2,4 GHz-signaal gebruiken om storingen of trage reacties als gevolg van radiogolfinterferentie te voorkomen.

## Ventilatie

### Waarschuwing

Houd voldoende vrije ruimte (minstens 10 cm) rondom de tv om te helpen teveel hitte te voorkomen, wat anders tot vroegtijdige storing van bepaalde elektronische componenten kan leiden.

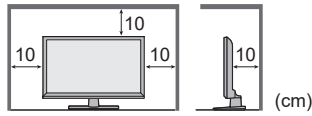

- De ventilatie mag niet worden belemmerd door het bedekken van de ventilatieopeningen met voorwerpen zoals kranten, tafelkleden en gordijnen.
- Of u nu een voetstuk gebruikt of niet, zorg er altijd voor dat de ventilatieopeningen aan de onderkant van de tv niet worden geblokkeerd en dat er voldoende ruimte is voor voldoende ventilatie.



## De tv verplaatsen

### Waarschuwing

- Koppel alle kabels los voordat u de tv verplaatst.
- Er zijn minstens twee personen nodig om de tv te verplaatsen en letsel te voorkomen wegens het omkantelen of vallen van de tv.
  - Houd nooit het schermgedeelte vast wanneer u de tv verplaatst, zoals hieronder staat afgebeeld. Dit kan tot storing of schade leiden.

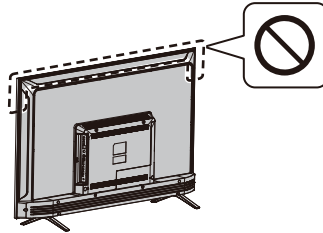

## Wanneer voor langere tijd niet in gebruik

### Waarschuwing

- Deze tv zal nog steeds wat stroom verbruiken wanneer in de uitgeschakelde modus, zolang de netstekker nog steeds is aangesloten op een werkend stopcontact.
- Trek de netstekker uit het stopcontact wanneer u de tv langere tijd niet zult gebruiken.

## Te hoge volumes

### Waarschuwing

- Stel uw oren niet bloot aan te hoge volumes via een hoofdtelefoon. Dit kan onherstelbare schade veroorzaken.
- Als u een dreunend geluid in uw oren hoort, zet u het volume lager of stopt u tijdelijk met het gebruik van de hoofdtelefoon.



## ■ Batterij voor de afstandsbediening

### Waarschuwing

- Houd de batterijen buiten bereik van kinderen, zodat ze niet worden ingeslikt.

Per ongeluk inslikken kan negatieve fysieke effecten hebben. Als u denkt dat een kind een batterij heeft ingeslikt, zoek dan onmiddellijk medische hulp.

### Waarschuwing

- Incorrecte installatie kan leiden tot lekkende batterijen, corrosie en ontploffing.
- Vervang alleen door hetzelfde of een vergelijkbaar type.
- Combineer geen oude en nieuwe batterijen.
- Combineer geen verschillende types batterijen (zoals alkaline- en mangaanbatterijen).
- Gebruik geen oplaadbare batterijen (Ni-Cd, enz.).
- Batterijen niet verbranden of breken.
- Stel batterijen niet bloot aan overmatige hitte, zoals zonlicht, vuur en dergelijke.
- Zorg ervoor dat u batterijen op de juiste manier afdankt.
- Haal de batterij uit het apparaat wanneer voor langere tijd niet gebruikt om lekkende batterijen, corrosie en ontploffing te voorkomen.

## LED-TV

### Verklaring van conformiteit (VvC)

"Panasonic Entertainment & Communication Co., Ltd. verklaart herbij dat deze tv voldoet aan de essentiële vereisten en andere relevante bepalingen van de Richtlijn 2014/53/EU."

Bezoek de volgende website als u graag een kopie wilt krijgen van de originele VvC van deze tv:

<https://www.ptc.panasonic.eu/compliance-documents>

Geautoriseerde vertegenwoordiger:

Panasonic Testing Centre

Panasonic Marketing Europe GmbH

Winsbergring 15, D-22525 Hamburg, Duitsland



De 5,15 — 5,35 GHz band van draadloze LAN is beperkt tot uitsluitend gebruik binnenshuis in de volgende landen.

Oostenrijk, België, Bulgarije, Tsjechië, Denemarken, Estland, Frankrijk, Duitsland, IJsland, Italië, Griekenland, Spanje, Cyprus, Letland, Liechtenstein, Litouwen, Luxemburg, Hongarije, Malta, Nederland, Noorwegen, Polen, Portugal, Roemenië, Slovenië, Slowakije, Turkije, Finland, Zweden, Zwitserland, Kroatië

Maximaal radiofrequentievermogen verzonden op de frequentiebanden

Type draadloos	Frequentieband	Maximale EIRP
Draadloze LAN	2412-2472 MHz	18 dBm
	5150-5250 MHz	18 dBm
	5725-5850 MHz	13,7 dBm
Bluetooth®	2402-2480 MHz	7 dBm



## De tv verplaatsen

### Waarschuwing

Koppel alle kabels los voordat u de tv verplaatst.

- Verplaats de tv met minstens twee personen. Ondersteun zoals staat afgebeeld om letsel door het omkantelen of vallen van de tv te voorkomen.

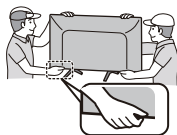

## Gebruiksomstandigheden

### Waarschuwing

- Dit apparaat is bestemd voor gebruik in tropische klimaten.

# De tv opstellen

## Meegeleverde accessoires

Accessoires mogen niet allemaal bij elkaar worden geplaatst. Zorg ervoor deze niet per ongeluk weg te gooien.

## Gebruiksaanwijzingen

### Afstandsbediening

- RC700E / RC730E
  - ➔ (p.14)



### Batterijen (AAA) × 2

- ➔ (p.10)



### Mini-jack-adapter

- Adapter AV



## Voetstuk

### 24-inch model

- Basis
- Bevestigingsschroeven

**A**  (ST3 × 12) × 4



### 32-inch model

- Basis
- Bevestigingsschroeven

**A**  (ST4 × 15) × 4



### 43-inch model

- Basis
- Bevestigingsschroeven

**A**  (ST4 × 20) × 4



## Het voetstuk bevestigen

### 1 Monteer het voetstuk

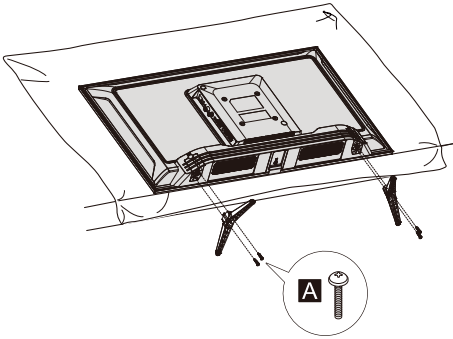

De tv opstellen

## Het voetstuk verwijderen van de tv

Zorg ervoor het voetstuk op de volgende manier te verwijderen wanneer u de muurbeugel gebruikt of de tv opnieuw inpakt.

- 1 Leg de tv op een schuimmat of een dikke zachte doek op een tafel.
- 2 Verwijder de bevestigingsschroeven **A** van de tv.

## Batterijen in de afstandsbediening installeren

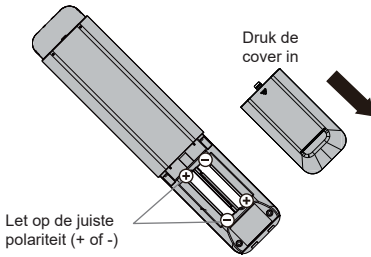

## De tv aan de muur bevestigen (optioneel)

Neem contact op met uw plaatselijke Panasonic-dealer om de aanbevolen muurbeugel aan te schaffen.

Achterzijde van de tv

(Zijaanzicht)

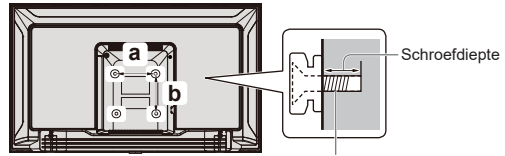

Schroef voor het bevestigen van de tv op de muurbeugel (niet meegeleverd)

### ■ Installatiegaten voor de muurbeugel

Model	a	b
24-inch	200 mm	100 mm
32-inch	100 mm	100 mm
43-inch	200 mm	100 mm

### ■ Schroefspecificaties

Model	Type	Schroefdiepte	
		Minimum	Maximum
24-inch	M4	11 mm	12 mm
32-inch	M4	8 mm	9 mm
43-inch	M6	10 mm	12 mm

### Waarschuwing

- Wanneer optionele accessoires zoals muurbeugels enz. worden gebruikt, lees en volg dan altijd de installatie- en gebruiksaanwijzingen van de fabrikant.
- Monteer het apparaat niet direct onder plafondlampen (zoals spotjes of halogeenlampen) die doorgaans veel warmte afgeven. De plastic onderdelen van de behuizing kunnen anders vervormen of beschadigd raken.
- Bij het installeren van muurbeugels moet u ervoor zorgen dat de muurbeugel niet elektrisch wordt geaard op metalen muurstijlen. Controleer altijd of er geen elektrische kabels, leidingen enz. in de muur zitten voordat u met de montage van de muurbeugel begint.
- Om vallen en letsel te voorkomen, verwijdert u de tv van de vaste muurpositie wanneer u deze niet meer gebruikt.

# De tv aansluiten

- Koppel de tv los van het stopcontact/de netstroomaansluiting voordat u RF-/AV-kabels aansluit of loskoppelt.
- Externe apparatuur en kabels dienen slechts ter illustratie en worden niet bij deze tv geleverd.
- Controleer bij het aansluiten of het type aansluitpunten en kabelstekkers correct zijn.
- Gebruik een volledig bedrade kabel als HDMI-kabel.
- Houd de tv uit de buurt van elektronische apparatuur (videoapparatuur, enz.) of apparaten met een infraroodsensor. Het beeld/geluid of andere apparatuur kan anders verstoord raken.
- Lees bovendien de handleiding van de apparatuur die u aansluit.

## Aansluitpunten

Achterzijde van de tv

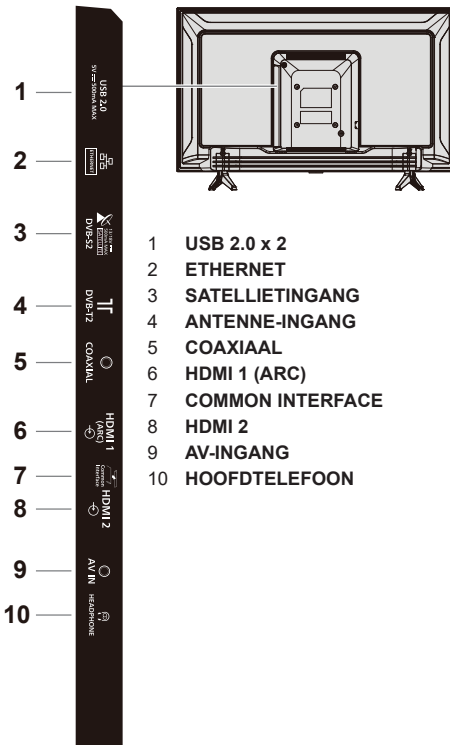

## Aansluitingen

### Antenne

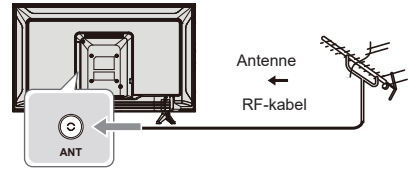

- Houd de RF (antenne)-kabel uit de buurt van de netstroomkabel om interferentie te voorkomen en minimaliseren.
- Leg de RF-kabel niet onder de tv.
- Voor optimaal beeld en geluid zijn een antenne, een correcte kabel (75 Ω coaxiaal) en een correcte stekker nodig.
- Als een gemeenschappelijk antennesysteem wordt gebruikt, hebt u mogelijk de juiste verbindingkabel en stekker nodig tussen de wandantenne-aansluiting en tv.
- Uw plaatselijke televisieservicecentrum of dealer kan u wellicht helpen bij het verkrijgen van het juiste antennesysteem voor uw specifieke regio en de benodigde accessoires.
- Alle zaken met betrekking tot de antenne-installatie, het upgraden van bestaande systemen of benodigde accessoires en de gemaakte kosten zijn de verantwoordelijkheid van u, de klant.
- Er kan interferentie optreden als de antenne op de verkeerde plek wordt geplaatst.

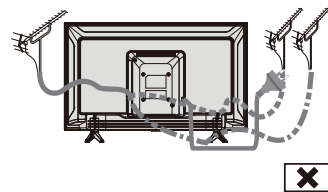
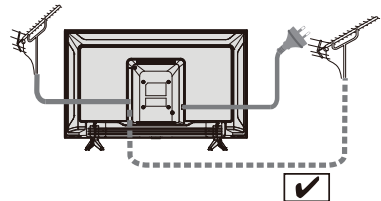

## Blu-Ray speler

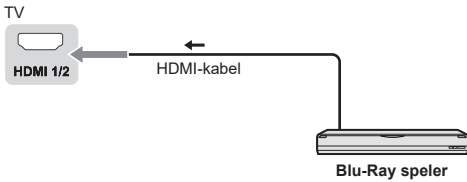

## AV-/game-apparaat

### ■ De HDMI-aansluiting gebruiken



### ■ AV-aansluitingen gebruiken



## Dvd-recorder/VCR

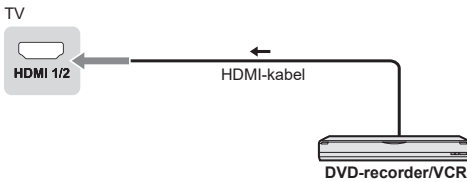

## Set-top box

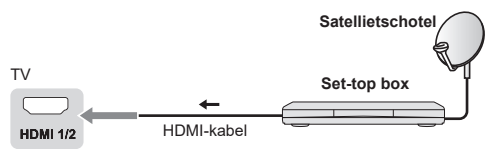

## Luidsprekersysteem

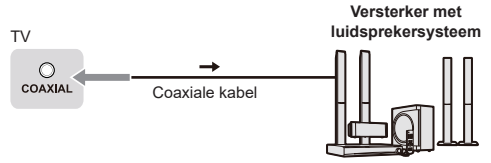

- Om te genieten van het geluid van de externe apparatuur in meerkanaalsgeluid (zoals Dolby Digital 5.1ch), sluit u de apparatuur aan op een versterker. Lees de handleidingen van de apparatuur en versterker voor het maken van de aansluitingen.

## Versterker

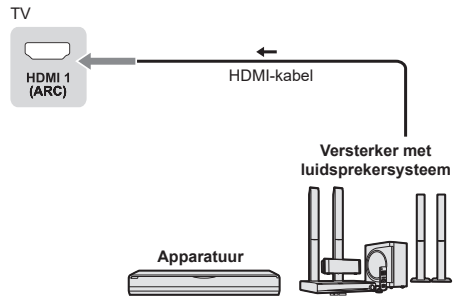

- Gebruik HDMI1 om de tv aan te sluiten op een versterker met ARC-functie (audioretourkanaal).

# Aanvankelijke instelling

## Steek de netstekker in het stopcontact en schakel de tv in.

Het kan enkele seconden duren voordat het beeld verschijnt.

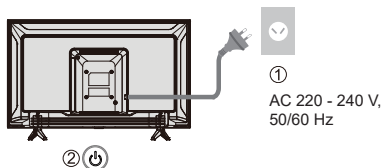

## Google - aanvankelijke instelling

Wanneer u de tv voor het eerst inschakelt, zal er een wizard verschijnen die u door de volgende aanvankelijke instellingen begeleidt:

### Stap 1: Selecteer de gewenste menutaal.

**Opmerking:** Engels (Verenigde Staten) wordt aanbevolen.

Afbeeldingen in deze documentatie gelden slechts ter referentie.

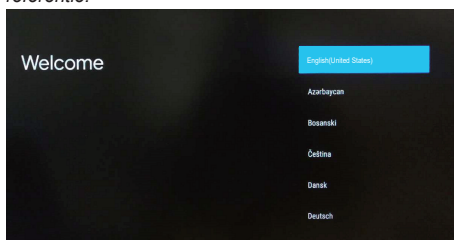

### Stap 2: (Alleen voor bepaalde landen) Kies of u wel of niet een Android-apparaat gebruikt om de tv in te stellen.

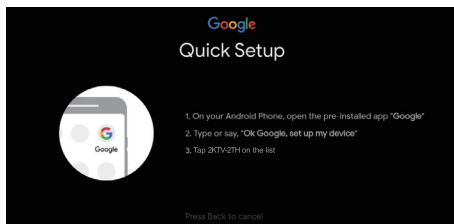
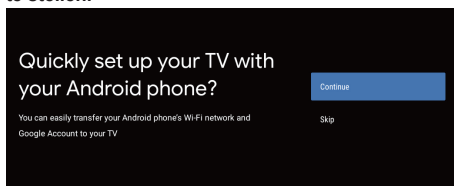

**Opmerking:** Als u uw Android-apparaat niet wilt gebruiken om de tv in te stellen, gaat u verder naar stap 3. Als u uw Android-apparaat wel wilt gebruiken om de tv in te stellen, schakelt u de Bluetooth-functies van uw Android-telefoon in en opent u de "Google"-applicatie op uw telefoon. Volg de instructies om de tv in te stellen.

### Stap 3: Kies of u uw tv wel of niet wilt verbinden met het WiFi-netwerk.

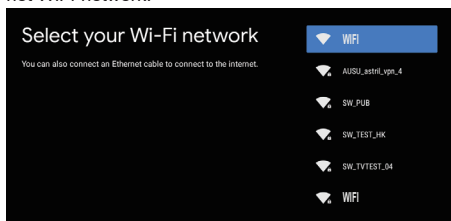

**Opmerking:** Als u de tv hebt verbonden met het WiFi-netwerk, zal deze controleren of er updates beschikbaar zijn zoals Google-diensten, enz. Kies vervolgens of u wel of niet wilt aanmelden op uw Google-account.

### Stap 4: Lees en ga akkoord met de voorwaarden en het privacybeleid van de Google-service.

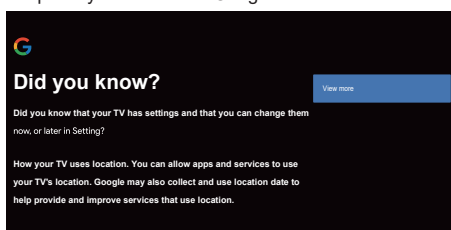

### Stap 5: Kies of u Google of andere derden wel of niet uw tv-locatie mogen gebruiken.

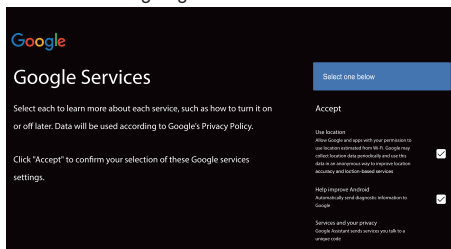

### Stap 6: Kies of u Google wel of niet uw Android-tv laat helpen te verbeteren.

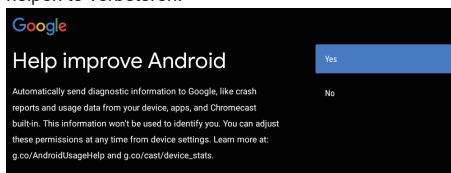

Aanvankelijke instelling

# De tv bedienen

## De afstandsbediening gebruiken

De tv bedienen



### Functies van de afstandsbediening

De meeste functies van uw televisie zijn via de menu's beschikbaar die op het scherm verschijnen. De afstandsbediening die met uw TV-toestel meegeleverd is, kan worden gebruikt om door de menu's te navigeren en de algemene instellingen te configureren.

**POWER**  (Aan-/uittoets) De tv in- of uitschakelen

**PICTURE**  De beeldmodus openen.

**OFF TIMER**  De slaaptimer openen.

**INPUT**  Het menu voor de bronselectie openen

**NETFLIX** De NETFLIX-homepagina openen

**AUDIO LINK** De AUDIO LINK-homepagina openen

**prime video** De Prime Video-homepagina openen

**APPS** Apps selecteren

**Google Play** De Google Play-homepagina openen

**YouTube** De YouTube-homepagina openen

**Gekleurde toetsen** Gebruik deze toetsen voor verschillende functies die overeenkomen met de beschrijvingen weergegeven op het menuscherm

**MENU** Het instellingsmenu openen

 De slimme tv-homepagina openen

 Indrukken om de elektronische programmagids te openen

 De informatie weergeven

**OK** Uw selectie bevestigen.

 (navigatietoetsen omhoog, omlaag, links en rechts) Verschillende onderwerpen in het menusysteem markeren en de menu-opties aanpassen.

**EXIT**  Het programma afsluiten

**BACK**  Het menu sluiten en terugkeren naar het vorige menu

**OPTION** Het optiemenu van de geselecteerde functies weergeven

**FAV** De kanaallijst openen

 (Mic)  
(Alleen beschikbaar wanneer de netwerkverbinding normaal is.)

 Apps openen, verplaatsen of verwijderen uit uw favorieten

 Terugspoelen

 Afspelen

 Vooruitspoelen

 Het werkende programma stoppen

 Pauzeren

 Een opname starten

	Het volume verhogen of verlagen
MUTE 	Het geluid dempen en weer herstellen
TEXT 	Beeld en tekst weergeven
STTL 	Ondertitelingen weergeven
	Kanaal omhoog / omlaag
0-9	Het digitale sleutelnummer selecteren
MEDIA PLAYER 	De mediaspeler openen
LAST VIEW 	Terugkeren naar het vorige programma

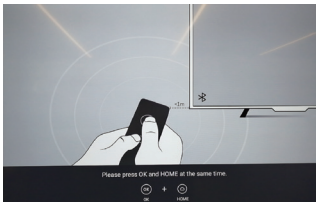

## De afstandsbediening koppelen met de tv

Dit is een Bluetooth-afstandsbediening en deze dient vóór gebruik eerst met de tv te worden gekoppeld. De volgende stappen gelden ter referentie:

**Stap 1:** Druk op de toets  om de homepagina te openen.

**Stap 2:** Druk op de toets  om "Afstandsbediening koppelen" te openen.

**Stap 3:** Volg de pagina "Tips voor instellingen" en druk tegelijkertijd op OK en .

**Stap 4:** Het scherm zal "Koppelen..." weergeven en vervolgens "Geslaagd!" nadat het koppelen eenmaal is voltooid.

**OPMERKING:** Als u langer dan 2 minuten hebt gewacht en het koppelen lukt niet, herhaal dat de bovenstaande stappen om opnieuw te koppelen.

Volg deze stappen als u de verbinding met de Bluetooth-afstandsbediening wilt verbreken:

**Stap 1:** Druk op de toets  om de homepagina te openen.

**Stap 2:** Druk op / om  te selecteren en druk vervolgens op OK om te openen.

**Stap 3:** Druk op  om "Afstandsbedieningen & accessoires" te selecteren en kies vervolgens de Bluetooth-naam van de afstandsbediening om naar de volgende stappen te gaan.

**Stap 4:** Druk op "Loskoppelen" en selecteer vervolgens de OK-toets.

### ■ Wanneer de afstandsbediening niet reageert

1. Houd de hieronder afgebeelde toets 3 seconden ingedrukt om de afstandsbediening te resetten.



2. Richt op de afstandsbedieningsontvangst en als volgt los. Home > Instelling > Afstandsbedieningen & accessoires > RCU03 > Loskoppelen

## De tv-bedieningen gebruiken

24/32/43-inch model

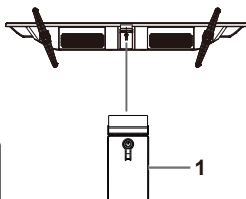

Indicatoren op de tv



### 1 In-/uitschakelen

### 2 Aan-/uit-led

- Rood: Stand-by
- Groen: Aan

### 3 Ontvanger van het afstandsbedieningssignaal

## Externe ingangen bekijken

### 1 Sluit de externe apparatuur aan.

➔ (p.12)

### 2 Het menu [Ingang] openen en vervolgens de ingang selecteren van de aangesloten apparatuur.

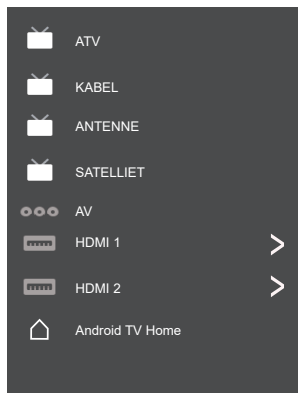

Op de OK-toets drukken, zal het menu alleen openen.



### Opmerking

- Stel de beeldverhouding van de externe apparatuur in op "16:9" als de apparatuur deze functie heeft.





# Homepagina - Apps gebruiken

**Opmerking:** Deze handleiding is voor algemeen gebruik. De afbeeldingen en illustraties in deze handleiding dienen louter ter referentie en kunnen in uiterlijk van het werkelijk product afwijken. Bepaalde opties zijn voor sommige modellen bovendien niet beschikbaar.

U kunt alle functies selecteren op de homepagina.

Druk op  om de homepagina weer te geven.

Druk op /// om pictogrammen in de lijst op het scherm te selecteren.

Druk op OK om elke optie te openen.

Druk op  of  om de app te sluiten.

**Google Assistant:** Klikken om te communiceren met Google Assistant van de tv.

**Notificaties:** Deze wijzen u op kritieke systeeminformatie, zoals te weinig schijfruimte, fouten in de Google-aanmelding of -accounts, problemen met de netwerkverbinding, enz.

**Ingang:** De ingangsbron selecteren.

**Instellingen:** De systeeminstellingen openen.

**Apps:** De lijst met favoriete applicaties weergeven of het applicatiecentrum openen.

**KANALEN PERSONALISEREN:** Kanalen toevoegen aan of verwijderen uit uw homepagina.

## **Opmerking:**

- 1) De functies en inhoud van de "Homepagina" kunnen per land of model variëren.
- 2) Verbind de tv eerst met het netwerk voordat u netwerkfuncties zoals bijvoorbeeld netwerkprogramma's op de homepagina probeert te gebruiken.
- 3) Auteursrechten op de pictogrammen zijn het eigendom van de providers van de betreffende applicaties.

# De menufuncties gebruiken

## Het snelle toegangsmenu gebruiken

**Opmerking: Sommige functies zijn mogelijk onbeschikbaar voor bepaalde bronnen. Bepaalde opties zijn voor sommige modellen bovendien niet beschikbaar.**

Deze paragraaf beschrijft de menu's en instellingen van uw tv. Elk menu staat gedetailleerd beschreven, zodat u het meeste uit uw tv weet te halen. Het menusysteem openen:

1. Druk in de tv-modus op **OPTION** op de afstandsbediening om de snelle toegangslijst te openen.
2. Druk op **▲/▼** om de gewenste optie te selecteren en druk vervolgens op **OK** om het corresponderende submenu te openen.
3. Gebruik de toetsen **◀/▶** en **OK** in het submenu om veranderingen aan te brengen of gebruik **▲/▼** om een optie te selecteren, druk op **OK** om te openen en volg de instructies op het scherm.
4. Druk op **←** om terug te keren naar het vorige menu.

## Optie

**Beeld:** De beeldmodus of geavanceerde instellingen openen.

**Geluid:** Selecteer deze optie om de geluidsinstellingen te veranderen.

**Kanaal:** Selecteer deze optie om het kanaal te veranderen.

**Systeem:** Selecteer deze optie om de instellingen te veranderen.

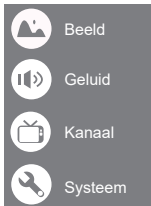

## Beeld



**Beeldmodus:** Selecteer hier de modus Normaal, Dynamisch, Filmmaker, Sport, Spelletjes of Persoonlijk.

**Achtergrondlicht:** Selecteer een niveau tussen 1-100.

**ECO-instelling:** Selecteer Uit, Laag of Hoog.

**Beeldverhouding:**

Het scherm [Beeldverhouding] openen. Volg de aanwijzingen om de gewenste modus te selecteren. [4:3] / [16:9] / Automatisch / Origineel.

**Geavanceerde instellingen:**

Kleurtemperatuur: Selecteer Normaal, Warm of Koel.

Dynamisch contrast: Selecteer AAN of UIT

HDMI PC-/AV-modus: Auto

Overscan: Selecteer AAN of UIT

Ruisonderdrukking: Selecteer Uit, Laag, Gemiddeld, Hoog of Automatisch.

Beeld resetten: Het beeld resetten.

Gamma: Selecteer 2,2 of 2,4.

Bewegingsbenadering en -compensatie (MEMC): Selecteer Uit, Laag, Midden of Hoog.

## Geluid

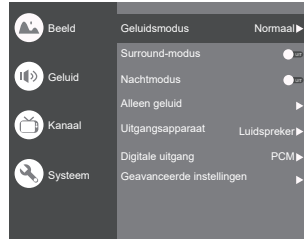

**Geluidsmodus:** Selecteer hier de modus Standaard, Spraak, Muziek, Stadium of Gebruiker.

**Surround-modus:** Selecteer UIT/ Puur geluid/ Surround.

**Nachtmodus:** Selecteer AAN of UIT.

**Alleen geluid:** Selecteer deze optie en het tv-scherm zal na 10 seconden uitschakelen.

**Uitgangsapparaat:** Selecteer hier de Luidspreker, SPDIF en HDMI-ARC.

**Digitale uitgang:** Selecteer PCM/ByPass/Automatisch.

**Geavanceerde instellingen:**

1. DAC-4 Dialogue Enhanced
2. Niveau DAC-4 Dialogue Enhanced
3. Balans
4. Digitale audiovertraging (ms)
5. Digitaal audiovolume
6. eARC
7. Geluid resetten

## Kanaal

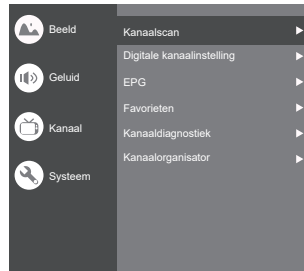

**Opmerking:** Deze functie is alleen beschikbaar in de tv-modus.

**Kanaalscan:** U kunt met deze optie naar alle beschikbare analoge en digitale kanalen zoeken.

**Digitale kanaalinstelling:**

Selecteer deze optie om Ondertitelingsinstelling, Teletekstinstelling, Audio-instelling, LCN, Automatische

service-update, Update Scan aan te passen.

### EPG:

Druk op **OK/▶** om de elektronische programmagids te openen.

### Favorieten:

Stel hier uw lijst met favoriete kanalen in.

### Kanaaldiagnostiek:

Druk op **OK/▶** om signaalgegevens zoals signaalsterkte, frequentie, enz., van het huidige kanaal weer te geven.

### Kanaalorganisator:

U kunt met deze optie uw kanalen organiseren.

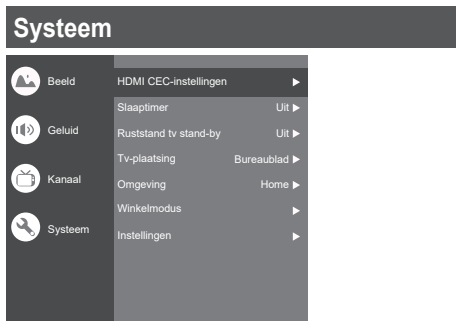

### HDMI CEC-instellingen:

CEC-bediening: Selecteer Aan of Uit.

Apparaat automatisch uitschakelen: Selecteer Aan of Uit.

Tv automatisch inschakelen: Selecteer Aan of Uit.

CEC-apparatenlijst: Schakel apparatuur in en selecteer [Inschakelen] om de bediening van HDMI-apparatuur in te schakelen.

**Slaaptimer:** Selecteer 15min, 30min, 45min, 60min, 90min, 120min of Uit.

**Ruststand tv stand-by:** Selecteer Na 1 uur inactiviteit, Na 2 uur inactiviteit, Na 4 uur inactiviteit, Na 24 uur inactiviteit of Uit.

**Tv-plaatsing:** Selecteer Bureaublad of Wandmontage.

**Omgeving:** Selecteer Thuis of Winkel.

**Winkelmodus:** Selecteer E-Sticker.

### Instellingen:

1. Vergrendelen: Klikken en de tv vergrendelen.
2. Aan/uit: Schakel de opties Wake On Netwerk en Netwerk Stand-by aan of uit.
3. Opname-opslag: Het opslagapparaat selecteren.
4. Privacyverklaring: De inhoud van de privacyverklaring.
5. OSS-licentie: Inhoud van de OSS-licentie.

## De ingang

Druk op **□** en vervolgens op **▲/▼** de gewenste bron te selecteren en druk ter bevestiging op **OK**.

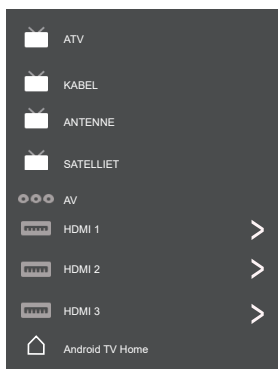

## Kanaalinstelling (ATV en KABEL)



**Analoog-instelling:** Selecteer ATV en open.

- Analoog automatisch afstemmen: Druk op **OK** om het automatische zoekproces te starten. Het zoeken kan een paar minuten duren.
- Analoog handmatig afstemmen: Druk op **OK** om het menu te openen.

Druk op **▲/▼** om de opties Programma, Tv-systeem of Kleursysteem in te stellen, druk op **▲/▼** om frequentie te selecteren en druk vervolgens op **OK** om naar kanalen te zoeken.

- Teletekstinstelling: Druk op **OK** en gebruik **▲/▼** om de gewenste teletekst te selecteren.

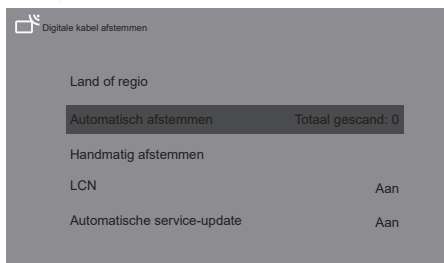

**Digitale kabel afstemmen:** Selecteer Kabel en open.

**Automatisch afstemmen:** Druk op **OK** om het automatische zoekproces te starten. Het zoeken kan een paar minuten duren. U kunt tijdens het proces op **BACK** drukken en **JA** kiezen om af te sluiten.

**Handmatig afstemmen:** Selecteer het kanaalnummer en start de scan

**LCN:** Selecteer Aan of Uit.

**Automatische service-update:** Selecteer Aan of Uit.

## Tv-instellingen

Druk op  en vervolgens op / om de gewenste instellingen te selecteren en druk ter bevestiging op OK.

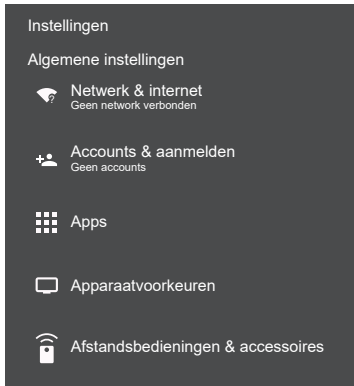

### Algemene instellingen:

**Network & internet:** Maak hier verbinding met het netwerk.

Zie alles

Overige opties

Nieuw netwerk toevoegen

Scannen altijd beschikbaar

Laat Google's locatieservice en andere apps naar netwerken zoeken, zelfs wanneer WiFi is uitgeschakeld.

### Ethernet

Ethernet

Verbonden

Proxy-instellingen: Een HTTP-proxy wordt gebruikt door de browser, maar mag niet door andere apps worden gebruikt.

IP-instellingen: Gebruik DHCP of Statisch

**Accounts & aanmelden:** Om aan te melden op accounts.

### Apps:

Zie alle apps

App-toestemmingen

Speciale app-toegang

Beveiliging & restricties

### Apparaatvoorkeuren

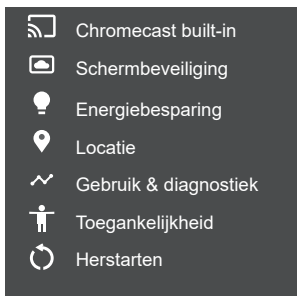
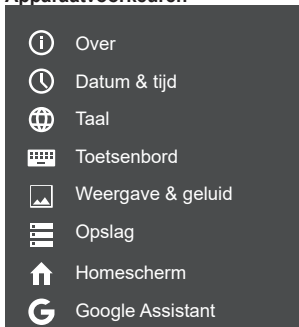

**Over:** Informatie over deze tv.

**Datum & tijd:** De datum en tijd aanpassen.

**Taal:** De taal selecteren.

**Toetsenbord:** Het toetsenbord selecteren en aanpassen

**Weergave & geluid:** De weergave en het geluid aanpassen.

**Opslag:** De opslagruimte van het apparaat controleren.

**Homescherm:** Kanalen personaliseren, apps ordenen en open bron-licenties

**Google Assistant:** Google Assistant gebruiken.

**Chromecast built-in:** Chromecast built-in gebruiken.

**Schermbeveiliging:** Een modus selecteren voor de schermbeveiliging.

**Energiebesparing:** Het scherm uitschakelen.

**Locatie:** De locatie bepalen.

**Gebruik & diagnostiek:** Automatisch diagnose-informatie sturen naar Google, zoals foutrapporten en gebruiksgegevens van uw apparaat, apps en Chromecast built-in.

### Toegankelijkheid:

Bijschrift

Tekst met hoog contrast

(Experimenteel)

Tekst naar spraak

Snelkoppeling toegankelijkheid

Diensten

Terugpraten

Uit

Schakelaartogang

Uit

Tv-dienstbeheer

Aan

**Herstarten:** De tv herstarten.

## Afstandsbedieningen & accessoires

Zoeken naar accessoires...

(Zorg ervoor dat u Bluetooth-apparaten op de koppelingsmodus zijn ingesteld voordat u deze probeert te koppelen)

# De mediaspeler gebruiken

U kunt de mediaspeler gebruiken om van foto's, muziek of video's te genieten die zijn opgenomen op een USB-flashgeheugen.

- Afhankelijk van welke digitale camera u gebruikt, kan het beeld mogelijk niet correct verschijnen op deze tv.
- Het kan even duren totdat de weergave verschijnt wanneer het USB-flashgeheugen veel bestanden en mappen bevat.
- Gedeeltelijk gedegradeerde bestanden kunnen worden weergegeven met een lagere resolutie.
- De map- en foldernamen kunnen variëren op basis van de gebruikte digitale camera.

## Het USB-flashgeheugen aansluiten/verwijderen



## De mediaspeler starten

- 1 Sluit het USB-flashgeheugen aan.
- 2 Selecteer de modus.



**[Document]:** Toont duimnagels van alle documenten in het USB-flashgeheugen.

**[Foto]:** Toont duimnagels van alle foto's in het USB-flashgeheugen.

**[Muziek]:** Toont duimnagels van alle muziekmappen in het USB-flashgeheugen.

**[Video]:** Toont duimnagels van de videotitels in het USB-flashgeheugen.

**[Schijf]:** Toont duimnagels van alle documenten in het USB-flashgeheugen.

## [Inhoudsweergave]

Volg de gebruiksaanwijzingen om de beschikbare acties uit te voeren.

Wanneer u de cursor op een pictogram blijft houden, wordt de informatie van de gemarkeerde inhoud weergegeven.

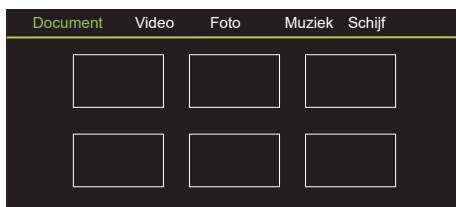

### Document:

1. Selecteer het pictogram **Document**.
2. Druk op de navigatietoets Omhoog, Omlaag, Links of Rechts om het gewenste bestand te selecteren en druk op OK om af te spelen.
3. Gebruik de OK-toets om meer opties te zien: ZOOM+, ZOOM-.
4. Druk op de Terugtoets op de afstandsbediening om het afspelen te stoppen.

### Video:

1. Selecteer het pictogram **Video** en druk op de OK-toets om het videobestand te bekijken.
2. Druk op de navigatietoets Omhoog, Omlaag, Links of Rechts om het gewenste bestand te selecteren en druk op OK om af te spelen.
3. Druk tijdens het afspelen van een video op de toets **OPTION** om de afspelinstanties weer te geven. Voor de **afspeelbediening**, kunt u op de OK-toets op de afstandsbediening drukken om het videobestand af te spelen en te pauzeren. Druk op navigatietoets Links op de afstandsbediening om vooruit te spoelen. Druk op navigatietoets Rechts op de afstandsbediening om terug te spoelen.
4. Gebruik de toets **OPTION** om meer opties te zien: Fotoschaal, Loop-modus, Ondertiteling, Ondertitelingscode, Audiotrack, informatie en videolijst.
5. Druk op de Terugtoets op de afstandsbediening om het afspelen te stoppen en druk nogmaals in om te verlaten.

### Foto:

1. Selecteer het pictogram **Foto** en druk vervolgens op de OK-toets om de afbeelding te bekijken.
2. Druk op de navigatietoets Omhoog, Omlaag, Links of Rechts om het gewenste fotobestand te selecteren en druk op OK om weer te geven.
3. Druk tijdens het weergeven van de foto op OK om de afspelinstanties weer te geven. Gebruik de navigatietoetsen Links en Rechts op de afstandsbediening om het vorige of volgende bestand te selecteren.
4. Gebruik de OK-toets om meer opties te zien: Rotatie naar links, Rotatie naar rechts, ZOOM+, ZOOM-, Handmatig afspelen/Automatisch afspelen, Informatie, Afspelmodus, Afspelininterval, BGM: Aan of Uit.

### Muziek:

1. Selecteer het pictogram **Muziek** en druk vervolgens op de OK-toets om naar uw muziek te luisteren.
2. Druk op de navigatietoets Omhoog, Omlaag, Links of Rechts om het gewenste bestand te selecteren en druk op OK om af te spelen.

- De **afspeelbedieningen** zijn Vorige, Start/Pauze, Vooruitspoelen/Terugspoelen en Volgende.  
Druk op de toets **OPTION** om de afspeellijst en videolijst te openen.
- Druk op de Terugtoets op de afstandsbediening om het afspelen te stoppen.

#### Schijf:

- Selecteer het pictogram **Schijf** en druk vervolgens op de OK-toets om een folder te selecteren.
- Druk op de navigatietoets Omhoog, Omlaag, Links of Rechts om het gewenste bestand te selecteren en druk op OK om af te spelen.
- Druk op de Terugtoets op de afstandsbediening om het afspelen te stoppen.

## Aanvullende informatie

### Automatische stand-by-functie

De tv schakelt in de volgende gevallen automatisch op stand-by:

- Er wordt 15 minuten lang geen signaal ontvangen.
- [Slaaptimer] is actief in het menu [Systeem] (p. 19).

### Ingangssignalen die kunnen worden weergegeven

Signaalnaam	HDMI
525 (480)/60i, 60p	<input type="radio"/>
625 (576)/50i, 50p	<input type="radio"/>
750 (720)/60p, 50p	<input type="radio"/>
1125 (1080)/60i, 50i	<input type="radio"/>
1125 (1080)/60p, 50p, 24p	<input type="radio"/>
2250 (2160)/60p, 50p, 24p	<input type="radio"/>

- Opmerking: Toepasbaar ingangssignaal
- Signalen anders dan die hierboven kunnen mogelijk niet goed worden weergegeven.
- De bovenstaande signalen worden opnieuw geformatteerd voor een optimale weergave op uw scherm.

### HDMI-aansluiting

Deze tv maakt gebruik van HDMI™-technologie. HDMI (high-definition multimedia interface) is 's werelds eerste complete digitale AV-interface voor consumenten die voldoet aan een standaard zonder compressie.

U kunt met HDMI genieten van high-definition digitale beelden en geluid van hoge kwaliteit door de tv en de apparatuur op elkaar aan te sluiten.

#### ■ Toepasbare HDMI-eigenschappen

- Audio-ingangssignaal:  
Tweekanaals lineaire PCM  
(bemonsteringsfrequenties - 48 kHz, 44,1 kHz, 32 kHz)
- Video-ingangssignaal:  
► **"Ingangssignalen die kunnen worden weergegeven" (p. 16)**  
Zorg ervoor dat de digitale apparatuur is ingesteld op de juiste uitgang.

### USB-flashgeheugen

Voor het afspelen met de mediaspeler

Formaat: FAT32

Compliance:

Ondersteunt alleen de standaard USB1.1 of USB2.0.

De maximaal ondersteunde USB-capaciteit is 1TB.

#### Opmerking

- Gegevens gemodificeerd met een pc worden mogelijk niet weergegeven.
- Verwijder het apparaat niet terwijl de tv gegevens uitwisselt. Het apparaat of de tv kan anders beschadigd raken.
- Raak de contacten van het apparaat niet aan.
- Steek het apparaat in de juiste richting in de tv. Het apparaat of de tv kan anders beschadigd raken.
- Elektrische interferentie statische elektriciteit of verkeerde bediening kan de gegevens of het apparaat beschadigen. Panasonic kan niet aansprakelijk worden gesteld voor verslechtering of beschadiging van gegevens of apparaten tijdens het gebruik van de tv.
- Het wordt aanbevolen om het USB-flashgeheugen direct aan te sluiten op de USB-poort van de tv.
- Sommige USB-apparaten of USB-hubs kunnen niet met deze tv worden gebruikt.
- U kunt geen apparatuur aansluiten via een USB-poort.
- Meer informatie over USB-apparaten is te vinden op de volgende website. (Alleen Engels)  
<http://panasonic.jp/support/global/cs/tv/>

# Probleemoplossing

Controleer voordat u service of hulp aanvraagt a.u.b. de volgende eenvoudige punten om te zien of u het probleem zelf kunt verhelpen. Als er een foutmelding verschijnt, volg dan de instructies in die melding.

Als het probleem aanhoudt, neem dan contact op met uw plaatselijke Panasonic-dealer voor assistentie.

## Scherm

### Rode, blauwe, groene en zwarte puntjes op het scherm.

- Dit is het kenmerk van vloeibaar-kristalpanelen. Het vloeibaar-kristalpaneel is gefabriceerd met uiterst nauwkeurige technologie. Af en toe kunnen enkele inactieve pixels op het scherm verschijnen als rode, groene, blauwe of zwarte puntjes. Dit heeft geen invloed op de prestaties van uw tv en duit niet op een kwaliteitsprobleem.

### Chaotisch beeld, ruis.

- Stel [Ruisonderdrukking] in het menu [Beeld] in om de ruis te elimineren (p. 18).
- Controleer elektrische producten in de buurt (auto, motorfiets, TL-verlichting).

### Er wordt geen beeld weergegeven.

- Controleer de instellingen van de optie [Contrast] of [Helderheid] in het menu [Beeld] (p. 18).
- Controleer of de tv is ingesteld op de AV-modus. Als de tv is ingesteld op de AV-modus, controleer dan of de geselecteerde ingangsmodus overeenkomt met de uitgang van de externe apparatuur (p. 19).

### Er wordt een abnormaal beeld weergegeven.

- Schakel de tv uit met de aan-/uitschakelaar (p. 16) en schakel vervolgens weer in.

### Beelden van apparatuur aangesloten via HDMI zijn abnormaal.

- Controleer of de HDMI-kabel goed is aangesloten.
- Schakel de tv en apparatuur uit en vervolgens weer in.
- Controleer eeningangssignaal van de apparatuur (p. 12).
- Gebruik apparatuur die voldoet aan EIA/CEA-861/861D.

## Geluid

### Er klinkt geen geluid.

- Controleer de dempfunctie (p. 18) en het volume.

### Laag of vervormd geluid.

- De ontvangst van het audiosignaal is mogelijk verslechterd.

### De geluidsuitgang via HDMI-aansluiting is abnormaal.

- Stel de geluidsinstelling van de aangesloten apparatuur in op "2ch L.PCM".

## Algemeen

### De tv schakelt op stand-by.

- Deze tv is voorzien van een automatische stand-by-functie (p. 22).

### De afstandsbediening werkt niet of werkt intermitterend.

- Vervang de batterijen (p. 10).
- Richt de afstandsbediening direct op de signaalontvanger voor de afstandsbediening op de tv (binnen ongeveer 7 m en een hoek van 30 graden).
- Plaats de tv uit de buurt van zonlicht of blokkeer helder licht dat op de ontvanger van het afstandsbedieningssignaal op de tv schijnt.

### Onderdelen van de tv worden heet.

- Ook als de temperatuur van onderdelen van de voor-, boven- en achterpanelen is gestegen, leveren deze temperatuurstijgingen geen problemen op wat betreft prestaties of kwaliteit.

### Het tv-paneel beweegt wat wanneer ingedrukt met een vinger.

### Er klinkt een klettergeluid.

- Er is wat flexibiliteit rondom het paneel om schade te voorkomen. Dit is geen fout.

### Een foutmelding verschijnt die overstroom aangeeft.

- Het aangesloten USB-apparaat kan deze fout veroorzaken. Verwijder het apparaat, schakel de tv uit met de aan-/uitschakelaar en schakel vervolgens weer in.
- Controleer op vreemde voorwerpen binnenin de USB-poort.

# Onderhoud

Trek eerst de netstekker uit het stopcontact.

## Regelmatig onderhoud

- Veeg de oppervlakte van het beeldpaneel, de behuizing en het voetstuk voorzichtig af met een zachte doek.
- Veeg de netstekker regelmatig schoon met een droge doek. Vocht en stof kunnen brand of elektrische schokken veroorzaken.

## Voor hardnekkige vlekken

Veeg eerst het stof van de oppervlakte af. Maak een zachte doek vochtig met schoon water of een verdund en neutraal schoonmaakmiddel (1 deel schoonmaakmiddel voor 100 delen water). Wring de doek uit en veeg de oppervlakte af. Veeg uiteindelijk al het vocht weg.

### Waarschuwing

- Gebruik geen harde doek en wrijf de oppervlakte niet te hard schoon, om krassen op de oppervlakte te voorkomen.
- Stel de oppervlakken van de tv niet bloot aan water of schoonmaakmiddel. Vloeistof binnenin de tv kan storingen in het product veroorzaken.
- Stel de oppervlakken niet bloot aan insectenspray, oplosmiddelen, verdunner of andere vluchtige substanties. Dit kan de kwaliteit van de oppervlakte aantasten of de verf laten afschilferen.
- De oppervlakte van het beeldpaneel is speciaal behandeld en kan snel beschadigd raken. Zorg ervoor niet met uw nagels of andere harde voorwerpen op de oppervlakte te kloppen of krassen achter te laten.
- Laat de behuizing en het voetstuk niet langdurig in contact komen met rubber of PVC-stoffen. Dit kan de kwaliteit van de oppervlakte aantasten.



# Specificaties

## Modelnr.

---

### 24-inch model

TX-24LSW504 TX-24LSW504S

### 32-inch model

TX-32LSW504 TX-32LSW504S

### 43-inch model

TX-43LSW504 TX-43LSW504S

## Afmetingen (B x H x D)

---

### 24-inch model

551,4 × 365,3 × 131 mm (met voetstuk)

551,4 × 328 × 84 mm (alleen tv)

### 32-inch model

725,9 × 475,4 × 178,5 mm (met voetstuk)

725,9 × 430,8 × 81,7 mm (alleen tv)

### 43-inch model

966,8 × 611,1 × 214,5 mm (met voetstuk)

966,8 × 566,4 × 88,5 mm (alleen tv)

## Gewicht

---

### 24-inch model

2,6 kg (met voetstuk)

2,5 kg (alleen tv)

### 32-inch model

3,6 kg (met voetstuk)

3,5 kg (alleen tv)

### 43-inch model

6,4 kg (met voetstuk)

6,3 kg (alleen tv)

## Aansluitingen

---

### AV-ingang

Mini, 1,0 V[p-p] (75 Ω)

### HOOFDTELEFOON

Mini, 130mV rms~ 150mV rms

### HDMI-ingangen 1 / 2

TYPE A connectoren

### USB

USB2.0 DC 5V, Max.500 mA

## Luidsprekeruitgang

---

### 24-inch model

#### Audio-uitgang

6 W (3 W + 3 W)

### 32-inch model

#### Audio-uitgang

10 W (5 W + 5 W)

### 43-inch model

#### Audio-uitgang

16 W (8 W + 8 W)

## Ontvangstsystemen/bandnaam

---

### 9 systemen

Systemen	Functie
1 PAL B, G	
2 PAL I	
3 PAL D, K	Ontvangst van uitzendingen
4 NTSC 4.43	
5 NTSC 3.58	Afspelen van speciale VCR's of DVD
6 PAL	
7 PAL 60 Hz/5,5 MHz	Afspelen van speciale
8 PAL 60 Hz/6,0 MHz	diskspelers en speciale
9 PAL 60 Hz/6,5 MHz	VCR's of DVD

## Ontvangstkanalen (analoge tv)

---

### VHF-BAND

- 2-12 (PAL)
- 0-12 (PAL B AUST.)
- 1-9 (PAL B N.Z.)
- 1-12 (PAL)

### UHF-BAND

- 21-69 (PAL G, H, I)
- 28-69 (PAL B AUST.)
- 13-57 (PAL D, K)

## Digitale tv

---

DVB-T/T2-standaard

## Antenne-ingang

---

VHF / UHF

## Gebruiksvoorwaarden

---

### Temperatuur

0 - 45 °C

### Vochtigheid

20 - 80 % RH (niet-condenserend)

### Opmerking

- Ontwerp en specificaties kunnen zonder voorafgaand bericht worden gewijzigd. Gewicht en afmetingen hier vermeld zijn benaderingen.

## Ingebouwd draadloos LAN

---

### Standaardcompliantie en frequentiebereik

IEEE 802.11 a/b/g/n/ac  
2,4~2,5GHz en 5,15~5,825GHz

### Beveiliging

Ondersteuning voor WPA/WPA2

## Ingebouwde Bluetooth-functie

---

Bluetooth V5.0  
2,4~2,485GHz

### Opmerking

- Ontwerp en specificaties kunnen zonder voorafgaand bericht worden gewijzigd. Gewicht en afmetingen hier vermeld zijn benaderingen.
- Bezoek voor meer informatie a.u.b. EPREL:  
<https://eprel.ec.europa.eu>.  
Het EPREL-registratienummer is te vinden op  
<https://eprel.panasonic.eu/product>.

# OSS-licentie

Dit product maakt gebruik van de volgende software:

- (1) De software onafhankelijk ontwikkeld door of voor Panasonic Entertainment & Communication Co., Ltd.
- (2) De software die eigendom is van derden en in licentie is gegeven aan Panasonic Entertainment & Communication Co., Ltd.
- (3) De software die is gelicentieerd onder de GNU General Public License, Versie 2.0 (GPL V2.0),
- (4) De software die is gelicentieerd onder de GNU LESSER General Public License, Versie 2.1 (LGPL V2.1) en/of
- (5) Open source-software anders dan de software gelicentieerd onder de GPL V2.0 en/of LGPL V2.1.

De software gecategoriseerd als (3) - (5) wordt gedistribueerd in de hoop dat het nuttig zal zijn, maar ZONDER ENIGE GARANTIE, zelfs zonder de impliciete garantie van VERKOOPBAARHEID of GESCHIKTHEID VOOR EEN BEPAALD DOELEINDE. U kunt de betreffende algemene voorwaarden vinden in [Systeem > Instellingen > OSS-licentie]

Panasonic zal minstens drie (3) jaar vanaf de levering van dit product aan elke derde partij die contact met ons opneemt via de onderstaande contactgegevens, tegen een vergoeding die niet hoger is dan onze kosten voor het fysiek uitvoeren van de broncodedistributie, een volledig machineleesbaar kopie geven van de overeenkomstige broncode die valt onder GPL V2.0, LGPL V2.1 of de andere licenties met de verplichting om dit te doen, evenals de betreffende auteursrechtvermelding daarvan.

Contactgegevens: [osd-cd-request@gg.jp.panasonic.com](mailto:osd-cd-request@gg.jp.panasonic.com)

## Oude apparatuur en batterijen afdanken

### Alleen voor de Europese Unie en landen met recyclingsystemen



Deze symbolen op de producten, verpakkingen en/of begeleidende documentatie betekenen dat gebruikte elektrische en elektronische producten en batterijen niet als normaal huishoudelijk afval mogen worden afgevoerd.



Voor een correcte behandeling, terugwinning en recycling van oude producten en gebruikte batterijen, gelieve deze naar de toepasselijke inzamelpunten te brengen in overeenstemming met uw nationale wetgeving. Door deze op de juiste wijze af te danken, helpt u waardevolle grondstoffen te besparen en mogelijke negatieve effecten op de volksgezondheid en het milieu te voorkomen.



Neem contact op met uw gemeente voor meer informatie over inzameling en recycling. Sancties kunnen gelden voor onjuiste verwijdering van deze afvalstoffen, in overeenstemming met de nationale wetgeving.

#### **Informatie over het batterijsymbool (onderste symbool):**

Dit symbool kan worden gebruikt in combinatie met een "chemisch"-symbool. In dit geval voldoet het aan de vereiste die de richtlijn stelt aan de betreffende chemische stof.

#### **Aantekening door de klant**

Het model- en serienummer van dit product zijn te vinden op het achterpaneel ervan. U dient dit serienummer in de ruimte hieronder te noteren en dit boekje, plus uw aankoopbewijs, te bewaren als een permanente aantekening van uw aankoop om te helpen bij identificatie in geval van diefstal of verlies, en voor garantieservicedoeleinden.

**Modelnummer** \_\_\_\_\_

**Serienummer** \_\_\_\_\_

## Инструкция по эксплуатации LED-ТЕЛЕВИЗОР

Модель №

**TX-24LSW504**

**TX-32LSW504**

**TX-43LSW504**

**TX-24LSW504S**

**TX-32LSW504S**

**TX-43LSW504S**

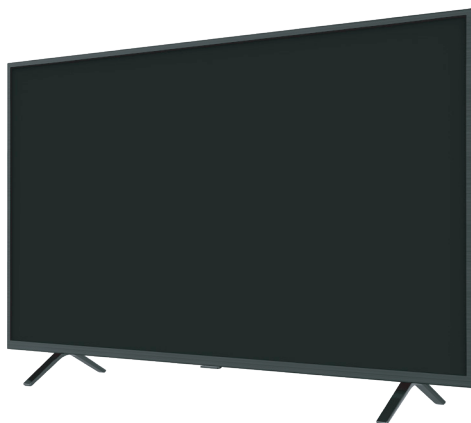

(Изображение: TX-43LSW504\*)

Благодарим вас за приобретение продукции компании Panasonic!

Внимательно прочтите данную инструкцию перед использованием изделия и сохраните ее для обращения в будущем.

Внимательно прочтите раздел «Меры предосторожности» перед использованием.

Изображения в данном руководстве приведены исключительно для примера.

При необходимости обращения за помощью к местному дилеру Panasonic см. общеевропейский гарантийный талон.

# Содержание

## Обязательно к прочтению

Важная информация .....	3
Меры предосторожности.....	5
Подготовка телевизора к работе .....	9
Подключение телевизора.....	11
Начальная настройка .....	13
Просмотр телевизора .....	14
Просмотр с внешних источников .....	16
Использование главного экрана – Приложения ..	17
Использование функций меню .....	18
Использование медиапроигрывателя .....	21
Дополнительная информация .....	22
Поиск и устранение неисправностей .....	23
Обслуживание.....	24
Технические характеристики.....	25
Лицензия ПО с ОИК .....	27



Термины HDMI и HDMI High-Definition Multimedia Interface (мультимедийный интерфейс высокой четкости), а также логотип HDMI являются торговыми марками или зарегистрированными торговыми марками компании HDMI Licensing Administrator, Inc.

Dolby, Dolby Audio, а также значок «двойная буква D» являются торговыми марками Dolby Laboratories.

Произведено по лицензии Dolby Laboratories.

Конфиденциальные неопубликованные материалы.  
© 1992-2015.

Dolby Laboratories. Все авторские права защищены.

Wi-Fi® является торговой маркой Wi-Fi Alliance®. WPA2™, WPA™ являются торговыми марками Wi-Fi Alliance®.

Знаки и логотипы Bluetooth® являются зарегистрированными торговыми марками корпорации Bluetooth SIG, Inc. Корпорация Panasonic Entertainment & Communication Co., Ltd. использует эти знаки по лицензии.

DVB и логотипы DVB являются торговыми марками DVB Project.

x.v.Colour™ является торговой маркой.

DiSEqC™ является торговой маркой EUTELSAT.

Google является торговой маркой Google LLC.

Amazon, Prime Video и все сопутствующие логотипы являются торговыми марками компании Amazon.com, Inc. или ее филиалов.

Данное изделие соответствует Техническим условиям UHD Alliance: «Справочный режим, установленный UHDA», версия 1.0. Логотип FILMMAKER MODE™ является торговой маркой UHD Alliance, Inc. В США и других странах.

В данном руководстве используются изображения модели TX-43LSW504\*, если не указано иное.

Изображения могут отличаться в зависимости от модели.

# Важная информация

## Уведомление для функций DVB / передачи данных / IPTV

- Данный телевизор разработан в соответствии со стандартами (по состоянию на декабрь 2020 года) цифровых наземных служб DVB-T/T2 (MPEG2, MPEG4-AVC (H.264) и MPEG HEVC (H.265)), цифровых кабельных служб DVB-C (MPEG2, MPEG4-AVC(H.264) и MPEG HEVC (H.265)), а также цифровых спутниковых служб DVB-S (MPEG2, MPEG4-AVC (H.264) и MPEG HEVC (H.265)).  
Доступность служб DVB-T/T2 и DVB-S в вашем регионе можно уточнить у местного дилера. Информацию о доступности служб DVB-C для данного телевизора уточните у вашего поставщика услуг кабельного телевидения.
- Данный телевизор может работать неправильно с сигналом, не соответствующим стандартам DVB-T/T2, DVB-C или DVB-S.
- Некоторые функции могут быть недоступны в зависимости от страны, области, станции телевидения, поставщика услуг, спутника и характеристик сети.
- Не все модули CI работают с данным телевизором надлежащим образом. Проконсультируйтесь с вашим поставщиком услуг по поводу доступного модуля CI.
- Данный телевизор может работать неправильно с модулем CI, не одобренным поставщиком услуг.
- В зависимости от поставщика услуг может взиматься дополнительная плата.
- Не гарантируется совместимость со службами, которые будут запущены в будущем.

Интернет-приложения и функция голосового управления предоставляются соответствующими поставщиками услуг, которые могут вносить изменения, а также прервать или прекратить их поддержку в любой момент.

Компания Panasonic не несет никакой ответственности и не предоставляет гарантий доступности или непрерывности услуг.

Компания Panasonic не дает никаких гарантий относительно работы и производительности периферийных устройств сторонних изготовителей. Кроме того, мы не несем ответственности за потенциальный ущерб, который может возникнуть вследствие работы или производительности таких устройств.



Не прикасайтесь к портам «АНТЕННА», «ВХОД СПУТНИКА» и «HDMI» и не находите рядом с ними, а также не допускайте электростатических разрядов, способных нарушить нормальную работу этих разъемов, в режиме работы USB и LAN, поскольку это может привести к прекращению работы или к ненормальному состоянию телевизора.

## Обработка информации о клиенте

Определенная информация о клиенте, такая как IP-адрес сетевого интерфейса вашего устройства (данного телевизора), собирается при подключении вашего смарт-телевизора Panasonic (данного телевизора) или других устройств к интернету (выдержка из нашей политики конфиденциальности). Это осуществляется с целью защиты наших клиентов и обеспечения целостности наших служб, а также для защиты прав или собственности компании Panasonic. При использовании функции подключения к интернету данного телевизора после подтверждения согласия (в юрисдикциях, в которых для сбора персональной информации в соответствии с применимыми законами о конфиденциальности требуется согласие клиента) с правилами предоставления услуг / политикой конфиденциальности компании Panasonic (далее по тексту – «условия и положения») может осуществляться сбор информации о клиенте, относящейся к эксплуатации данного изделия, и ее использование в соответствии с условиями и положениями.

- Компания Panasonic не несет ответственности за сбор или использование информации о клиенте через приложения, предоставленные третьими сторонами на данном телевизоре или на веб-сайте.
- Убедитесь в надежности поставщика услуг прежде чем вводить номер вашей кредитной карты, ваше имя и т. д.
- Регистрируемая информация может регистрироваться на сервере и других средствах хранения данных поставщика. Перед сдачей данного телевизора в ремонт, а также его передачей или утилизацией необходимо стереть информацию в соответствии с условиями и положениями поставщика.

Запись и воспроизведение материала на данном или любом другом устройстве может потребовать разрешения со стороны владельца авторских или аналогичных прав на этот материал. Компания Panasonic не имеет полномочий и не дает вам такого разрешения, а также недвусмысленно отказывается от прав, возможностей и намерений получать такое разрешение от вашего имени. Ответственность за использование данного или любого другого устройства в соответствии с применимым законодательством об авторских правах в вашей стране целиком лежит на пользователе. Дополнительные сведения о соответствующих законах и правилах см. в соответствующих законодательных документах или обратитесь к владельцу таких прав в материале, который вы хотите записать или воспроизвести.

Данное изделие лицензировано портфелем патентов AVC для персонального и некоммерческого использования потребителем для (i) кодирования видео согласно стандарту AVC («видео AVC») и/или (ii) декодирования видео AVC, которое было закодировано пользователем для персонального использования и/или было получено от поставщика видеопродукции, обладающего лицензией на предоставление видео стандарта AVC. Для использования изделия в других целях лицензия не предоставляется.

Дополнительную информацию можно получить, обратившись в компанию MPEG LA, L.L.C.

Посетите сайт <http://www.mpegla.com>.



Данный символ указывает, что изделие работает под напряжением переменного тока.



Данный символ используется для обозначения электроприбора класса защиты II или электроприбора с двойной изоляцией, для которого не требуется электрическое заземление.

Транспортировку необходимо осуществлять только в вертикальном положении.



# Меры предосторожности

Во избежание риска поражения электрическим током, пожара, повреждений или травм соблюдайте приведенные ниже меры предосторожности.

## Штепсельная вилка и шнур питания

### Предупреждение

При ненормальном функционировании телевизора немедленно выньте штепсельную вилку из розетки!

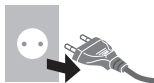

- Тип штепсельной вилки отличается в зависимости от страны.

- Данный телевизор следует подключать к сети электропитания переменного тока 220-240 В, 50/60 Гц.
- Полностью вставляйте штепсельную вилку в сетевую розетку.
- Для полного отключения устройства необходимо извлечь штепсельную вилку из сетевой розетки. По этой причине необходимо обеспечить легкий доступ к штепсельной вилке.
- Перед очисткой телевизора извлекайте штепсельную вилку из сетевой розетки.
- Не прикасайтесь к штепсельной вилке мокрыми руками.
- Не допускайте повреждения шнура питания.
  - Не ставьте на шнур питания тяжелые предметы.
  - Не размещайте шнур питания возле объектов с высокой температурой.
  - Не тяните за шнур. При извлечении штепсельной вилки из розетки необходимо держаться за ее корпус, а не за шнур питания.
  - Не перемещайте телевизор, когда он подключен к сетевой розетке.
  - Не перекручивайте, чрезмерно не сгибайте и не растягивайте шнур питания.
  - Не используйте поврежденную штепсельную вилку или сетевую розетку.
  - Убедитесь, что телевизор не передавливает шнур питания.



## Соблюдайте осторожность

### Предупреждение

- Не снимайте крышки и не вносите модификации в телевизор самостоятельно, поскольку существует опасность поражения электрическим током при контакте с внутренними деталями устройства, находящимися под напряжением. В телевизоре отсутствуют детали, обслуживаемые пользователем.
- Не подвергайте телевизор воздействию дождя или чрезмерной влажности. Не допускайте попадания на телевизор капель или брызг воды. Не размещайте над телевизором сосуды, содержащие жидкость, такие как вазы.
- Не вставляйте в телевизор посторонние предметы через вентиляционные отверстия.
- Если телевизор используется в местах, где у него легко могут проникнуть насекомые. Насекомые, такие как мухи, пауки, муравьи и т. д., могут проникнуть в телевизор и привести к повреждению, а также застрять в области, видимой на телевизоре, например, внутри экрана.
- Если телевизор используется в пыльной или задымленной среде. Частицы пыли и дыма могут проникать в телевизор через вентиляционные отверстия во время нормальной работы и застревать в нем. Это может привести к перегреву, неисправности, ухудшению качества изображения и т. д.
- Не используйте не утвержденные изготовителем подставку или крепежное оборудование. Обратитесь к местному дилеру компании Panasonic для настройки или установки с использованием рекомендованных кронштейнов для крепления на стену.
- Не подвергайте экран сильному внешним воздействиям или ударам.
- Не разрешайте детям взбираться на телевизор.
- Не устанавливайте телевизор на наклонных или неустойчивых поверхностях. Убедитесь, что края телевизора не свисают.



### Опасность, связанная с устойчивостью

Телевизор может упасть, став причиной серьезных травм, в том числе с летальным исходом. Многие травмы, особенно среди детей, можно предотвратить, приняв простые меры предосторожности, которые перечислены ниже:

- Используйте шкафы, стойки и методы монтажа, рекомендованные изготовителем телевизора.
- Используйте мебель, способную обеспечить надежную поддержку телевизора.
- Удостоверьтесь, что телевизор не выступает за края опорной поверхности мебели.
- Объясните детям, что залезать на предмет мебели в попытке дотянуться до телевизора или его элементов управления опасно.
- Прокладывайте провода и кабели, подключенные к телевизору, таким образом, чтобы через них нельзя было споткнуться, а также чтобы невозможно было потянуть или схватить их.
- Не устанавливайте телевизор на неустойчивом основании.
- Не размещайте телевизор на высоких предметах мебели (например, стенном или книжном шкафу), не прикрепив предмет мебели и телевизор к устойчивой поверхности.
- Не ставьте телевизор на ткань или на другие материалы, расположенные между телевизором и опорной поверхностью мебели.
- Не размещайте предметы, которые могут привлечь внимание детей, такие как игрушки и пульты ДУ, на телевизоре или на мебели, на которой он расположен.

Если вы снимаете телевизор и переставляете его в другое место, необходимо так же соблюдать меры предосторожности, перечисленные выше.

- Данный телевизор предназначен для установки на стол.
- Не допускайте воздействия на телевизор прямых солнечных лучей и других источников тепла.



**Во избежание пожара не размещайте изделие в непосредственной близости от свечей и других источников открытого огня**



### ■ Опасность удущения

#### Предупреждение

- Ненадлежащее обращение с упаковкой данного изделия может привести к удущению, а некоторые мелкие детали могут представлять опасность удущения для детей. Храните эти детали в недоступном для маленьких детей месте.

### ■ Подставка

#### Предупреждение

- Не разбирайте подставку и не вносите в нее изменения.

#### Внимание

- Используйте только подставку, поставляемую с данным телевизором.
- Не используйте подставку, если она искривлена или повреждена. В этом случае незамедлительно обратитесь к ближайшему дилеру компании Panasonic.
- Надежно затяните все винты во время установки.
- Не допускайте ударного воздействия на телевизор во время установки на стойку.
- Не разрешайте детям взбираться на подставку.
- Установку и снятие телевизора с подставки должны осуществлять не менее двух человек.
- Выполняйте установку и снятие телевизора в соответствии с указанной процедурой.

### ■ Радиоволны

#### Предупреждение

- Не используйте телевизор и пульт ДУ в медицинских учреждениях или в местах размещения медицинского оборудования. Радиоволны могут создавать помехи для медицинского оборудования, что может привести к несчастным случаям в результате неисправности.
- Не используйте телевизор вблизи оборудования с автоматическим управлением, такого как автоматические двери или пожарная сигнализация. Радиоволны могут создавать помехи для оборудования с автоматическим управлением, что может привести к несчастным случаям в результате неисправности.
- Лица, использующие кардиостимулятор, должны соблюдать дистанцию до телевизора и пульта ДУ не менее 15 см. Радиоволны могут создавать помехи для работы кардиостимулятора.
- Не разбирайте телевизор и пульт ДУ и не вносите в них изменения.

### ■ Общий интерфейс

- Выключайте телевизор с помощью выключателя питания «вкл./выкл.» при каждом подключении и извлечении модуля CI.
- Если смарт-карта и модуль CI поставляются в виде комплекта, необходимо сначала установить модуль CI, а затем вставить смарт-карту в модуль CI.

- Необходимо полностью вставить или извлечь модуль CI в правильном направлении, как показано на рисунке.
- Отобразятся зашифрованные каналы. Доступные для просмотра каналы и их характеристики зависят от модуля CI. Если зашифрованные каналы не отображаются → [Общий интерфейс] (меню [Настройка])
- На рынке могут присутствовать модули CI с устаревшими версиями прошивки, не поддерживающие полную совместимость с новыми телевизорами с модулями CI+ версии 1.4. В этом случае обратитесь к вашему поставщику контента.
- Обязательно извлекайте карту модуля CI перед ремонтом, передачей или утилизацией.

ТВ

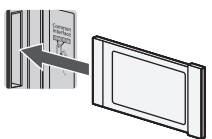

Модуль CI

## ■ Встроенный модуль беспроводной локальной сети

### Внимание

- Не используйте встроенный модуль беспроводной локальной сети для подключения к беспроводным сетям (SSID\*), для которых у вас отсутствуют права доступа. Эти сети могут отображаться в результатах поиска. Однако их использование может рассматриваться как незаконный доступ.
- \* SSID – это имя для идентификации конкретной беспроводной сети для передачи данных.
- Не подвергайте встроенный модуль беспроводной локальной сети воздействию высоких температур, прямых солнечных лучей или влаги.
- Данные, получаемые и передаваемые посредством радиоволн, могут отслеживаться и перехватываться.
- Встроенный модуль беспроводной локальной сети использует частоты 2,4 и 5 ГГц. Во избежание неисправностей или медленного отклика из-за интерференции радиоволн при использовании встроенного модуля беспроводной локальной сети держите телевизор вдали от устройств, которые используют сигналы 2,4 и 5 ГГц, например, других устройств с модулем беспроводной локальной сети, микроволновых печей и мобильных телефонов.
- В случае возникновения проблем из-за статического электричества телевизор может прекратить работу в целях защиты. В этом случае необходимо выключить телевизор с помощью выключателя питания «вкл./выкл.», а затем снова включить его.

## ■ Беспроводная технология Bluetooth®

### Внимание

- Телевизор и пульт ДУ работают на радиочастоте ISM 2,4 ГГц (Bluetooth®). Во избежание неисправностей или медленного отклика из-за интерференции радиоволн держите пульт ДУ вдали от других устройств, подключаемых к беспроводной локальной сети, других устройств Bluetooth®, микроволновых печей, мобильных телефонов и устройств, использующих сигнал 2,4 ГГц.

## ■ Вентиляция

### Внимание

Необходимо обеспечить достаточное расстояние (не менее 10 см) вокруг телевизора для предотвращения чрезмерного нагрева, который может привести к преждевременному выходу из строя некоторых электронных компонентов.

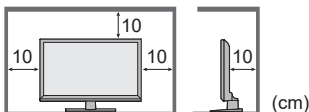

(см)

- Вентиляция не должна нарушаться из-за перекрытия вентиляционных отверстий посторонними предметами, такими как газеты, скатерти, занавески и т. д.
- Независимо от того, используется ли подставка, необходимо обеспечить отсутствие препятствий для вентиляционных отверстий, расположенных в нижней части телевизора, а также достаточное пространство для вентиляции.



## ■ Перемещение телевизора

### Внимание

Перед перемещением телевизора отключайте все кабели.

- Перемещение телевизора должны осуществлять не менее двух человек для предотвращения потенциальных травм из-за опрокидывания или падения телевизора.
- Во время переноски не удерживайте телевизор за часть экрана, показанную на рисунке ниже. Это может привести к неисправности или повреждениям.

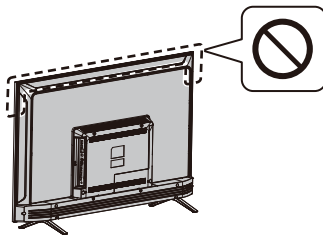

## При длительном неиспользовании

### Внимание

Даже в выключенном состоянии телевизор потребляет некоторое количество электроэнергии, пока штепсельная вилка вставлена в сетевую розетку.

- Извлеките штепсельную вилку из сетевой розетки, если телевизор не используется в течение длительного времени.

## Чрезмерная громкость

### Внимание

- Не устанавливайте чрезмерно высокий уровень звука в наушниках. Это может привести к необратимому повреждению слуха.
- При возникновении в ушах шумов от вибрации уменьшите громкость или временно прекратите использование наушников.



## Батарейки пульта дистанционного управления

### Предупреждение

- Храните батарейки вне досягаемости детей во избежание проглатывания.

Случайное проглатывание может привести к вредным физическим воздействиям. При подозрении на проглатывание ребенком батареек необходимо немедленно обратиться к врачу.

### Внимание

- Неправильная установка может привести к утечке электролита из батареек, а также к их коррозии и взрыву.
- Осуществляйте замену только на батарейки такого же или аналогичного типа.
- Не используйте вместе старые и новые батарейки.
- Не используйте вместе батарейки разных типов (например, щелочные и марганцевые).
- Не используйте перезаряжаемые батарейки (Ni-Cd и т. д.).
- Не сжигайте и не разрушайте батарейки.
- Не допускайте перегрева батарей, например, под воздействием солнечных лучей, огня и т. п.
- Утилизируйте батарейки надлежащим способом.
- Если устройство не используется в течение длительного времени, извлекайте батарейки, чтобы предотвратить утечку электролита, коррозию и опасность взрыва.

## LED-ТЕЛЕВИЗОР

### Декларация соответствия

«Настоящим Корпорация Panasonic Entertainment & Communication Co., Ltd. заявляет, что данный телевизор соответствует обязательным требованиям и другим связанным положениям Директивы 2014/53/ЕС».

Копия оригинала декларации соответствия для данного телевизора доступна на сайте:  
<https://www.ptc.panasonic.eu/compliance-documents>

Уполномоченный представитель:  
Panasonic Testing Centre  
Panasonic Marketing Europe GmbH  
Winsbergring 15, D-22525 Hamburg, Germany  
(Германия)



Диапазон частот беспроводной локальной сети 5,15–5,35 ГГц разрешено использовать только в помещении в перечисленных ниже странах.

Австрия, Бельгия, Болгария, Чешская Республика, Дания, Эстония, Франция, Германия, Исландия, Италия, Греция, Испания, Кипр, Латвия, Лихтенштейн, Литва, Люксембург, Венгрия, Мальта, Нидерланды, Норвегия, Польша, Португалия, Румыния, Словения, Словакия, Турция, Финляндия, Швеция, Швейцария, Хорватия

Максимальная мощность РЧ-сигнала, передаваемого в диапазонах частоты

Тип беспроводного подключения	Диапазон частот	Макс. ЭИИМ
Беспроводная ЛВС	2412-2472 МГц	18 дБм
	5150-5250 МГц	18 дБм
	5725-5850 МГц	13,7 дБм
Bluetooth®	2402-2480 МГц	7 дБм

## ■ Перемещение телевизора

### Внимание

Перед перемещением телевизора отключайте все кабели.

- Перемещение телевизора должны осуществлять не менее двух человек. Во избежание травм из-за опрокидывания или падения телевизора его необходимо поддерживать, как показано ниже.

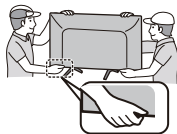

## ■ Условия использования

### Внимание

- Данный прибор предназначен для использования в условиях тропического климата.

# Подготовка телевизора к работе

## Поставляемые принадлежности

Принадлежности могут располагаться отдельно друг от друга. Внимательно проверяйте упаковку, чтобы случайно не выбросить некоторые из них!

## Инструкция по эксплуатации

### Пульт ДУ

- RC700E / RC730E
  - ➔ (стр. 14)



### Батарейки (AAA) × 2

- ➔ (стр. 10)



### Переходник mini jack

- AV-переходник



### Подставка

#### 24-дюймовая модель

- Сборочные винты
- A**  (ST3 × 12) × 4

- Основание



#### 32-дюймовая модель

- Сборочные винты
- A**  (ST4 × 15) × 4

- Основание



#### 43-дюймовая модель

- Сборочные винты
- A**  (ST4 × 20) × 4

- Основание



## Крепление подставки

- 1 Соберите подставку

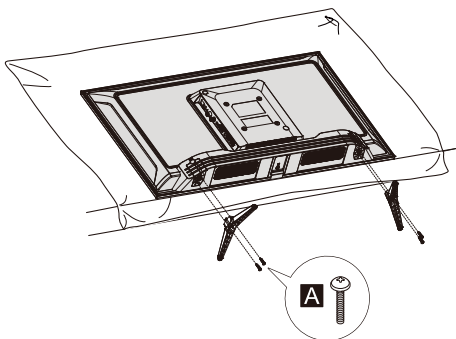

Подготовка телевизора к работе

## Извлечение подставки из телевизора

В случае настенного монтажа телевизора или его повторной упаковки необходимо извлечь подставку следующим образом.

- 1 Положите телевизор на настил из пенопласта или на тонкую мягкую ткань на столе.
- 2 Отвинтите сборочные винты **A**.

## Установка батареек в пульт ДУ

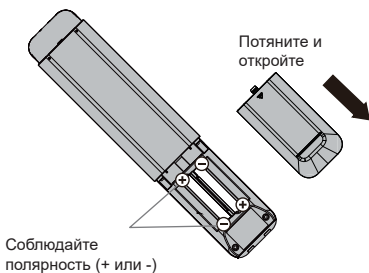

Соблюдайте полярность (+ или -)

## Настенный монтаж телевизора (опция)

Обратитесь к местному дилеру компании Panasonic для приобретения рекомендуемого кронштейна для настенного монтажа.

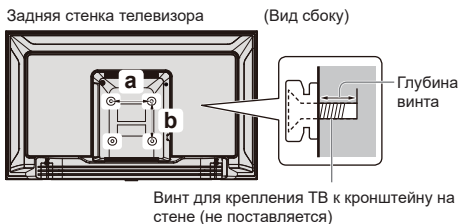

Винт для крепления ТВ к кронштейну на стене (не поставляется)

### Отверстия для установки кронштейна для настенного монтажа

Модель	a	б
24 дюймов	200 мм	100 мм
32 дюймов	100 мм	100 мм
43 дюйма	200 мм	100 мм

### Характеристики винтов

Модель	Тип	Глубина винта	
		Минимальная	Максимальная
24 дюймов	M4	11 мм	12 мм
32 дюймов	M4	8 мм	9 мм
43 дюйма	M6	10 мм	12 мм

### Предупреждение

- В случае использования дополнительных принадлежностей, таких как кронштейны для настенного монтажа, необходимо прочесть и соблюдать инструкции изготовителя по установке и использованию.
- Не устанавливайте изделие непосредственно под верхним освещением (таким как прожекторы или галогенные светильники), которые обычно выделяют большое количество тепла. Это может привести к деформации или повреждению пластикового корпуса.
- При установке настенных кронштейнов необходимо обеспечить отсутствие их электрического заземления на металлические стойки каркаса стены. Перед началом выполнения настенного монтажа убедитесь, что в стене отсутствуют электрические кабели, трубы и т. п.
- Во избежания падения и травм снимайте телевизор со стены, если он не используется в течение длительного времени.

# Подключение телевизора

- Перед подключением или отключением любых PC/AV-кабелей необходимо убедиться, что телевизор отключен от сети питания / штепсельной розетки.
- Внешнее оборудование и кабели показаны исключительно в качестве иллюстрации и не входят в комплект поставки телевизора.
- Перед подключением проверяйте совместимость кабельных разъемов и гнезд.
- Используйте полнопроводной кабель HDMI.
- Держите телевизор вдали от электрооборудования (видеооборудования и т. д.) и от оборудования с инфракрасным датчиком. Несоблюдение этого требования может привести к искажению изображения/звука, а также нарушить работу другого оборудования.
- Прочтите также руководство пользователя подключаемого оборудования.

## Разъемы

Задняя стенка телевизора



## Подключения

### Антенна

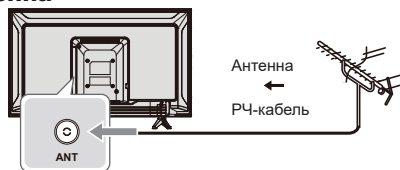

- Держите антенный (PC) кабель вдали от шнура питания, чтобы избежать или минимизировать помехи со стороны сети питания.
- Не размещайте PC-кабель под телевизором.
- Чтобы обеспечить оптимальное качество изображения и звука, необходимо использовать надлежащий антенный кабель (коаксиальный, 75 Ом) и концевой разъем.
- Если используется коллективная антенная система, может потребоваться соответствующий соединительный кабель и разъем между настенным антенным гнездом и телевизором.
- Местный центр телевизионного вещания или дилер могут помочь вам подобрать надлежащую антенную систему конкретно для вашей зоны и необходимые принадлежности.
- Все задачи, связанные с установкой антенны, обновлением существующих систем и необходимыми принадлежностями являются ответственностью заказчика и решаются за его счет.
- Если антенна расположена в неправильном месте, это может привести к помехам.

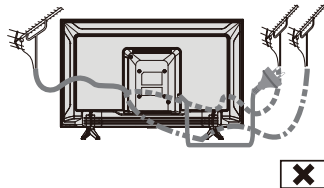
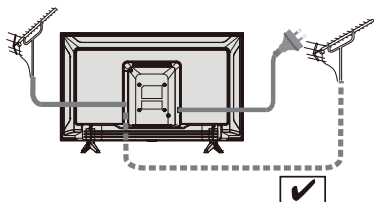

## Проигрыватель Blu-ray

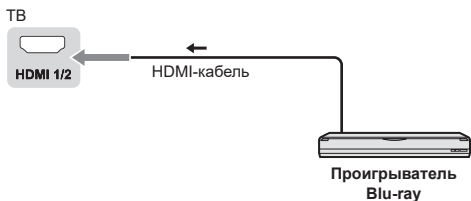

## AV / игровое оборудование

### ■ Использование разъема HDMI

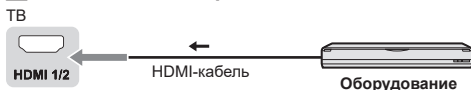

### ■ Использование разъемов AV



Подключение телевизора

## DVD-рекордер / кассетный видеомэгнитофон

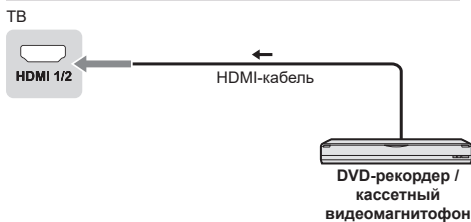

## Приставка

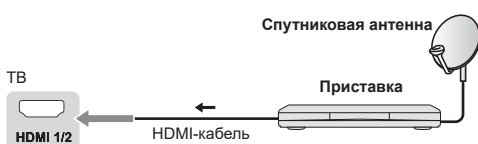

## Акустическая система



- Чтобы наслаждаться многоканальным звуком от внешнего оборудования (например, Dolby Digital 5.1), подключите оборудование к усилителю. Информацию по подключению см. в руководствах пользователя оборудования и усилителя.

## Усилитель

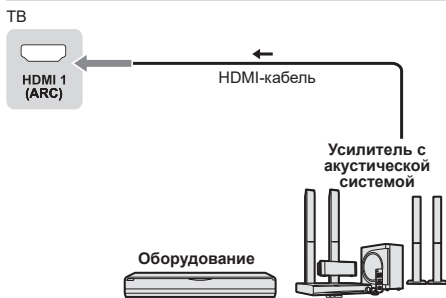

- Используйте разъем HDMI1 для подключения телевизора к усилителю с функцией ARC (реверсивный звуковой канал).



# Начальная настройка

## Подключите телевизор к сетевой розетке и включите питание.

Для отображения требуется несколько секунд.

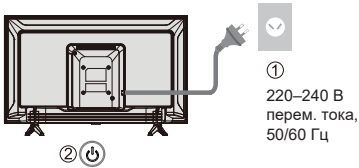

## Начальная настройка Google

При первом включении телевизора отобразится мастер, который поможет вам завершить следующие начальные настройки:

### Шаг 1. Выберите необходимый язык меню.

**Примечание.** Рекомендуется выбрать «English (United States) (Английский (США))».

Изображения в данном руководстве приведены исключительно для примера.

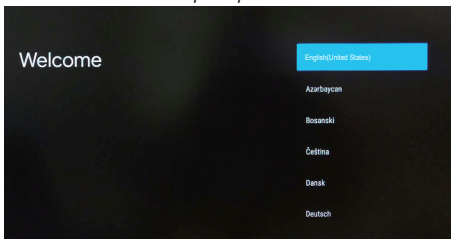

### Шаг 2. Выберите, нужно ли использовать устройство Android для настройки телевизора (только для некоторых стран).

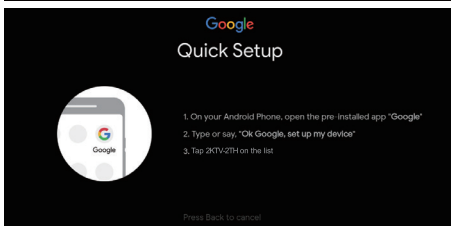
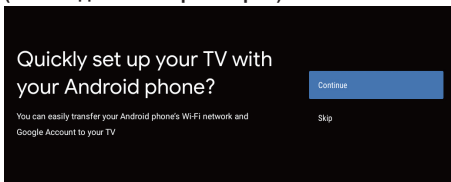

**Примечание.** Если вы не хотите выполнять настройку телевизора с помощью устройства Android, переходите к Шагу 3. Если вы хотите выполнить настройку телевизора с помощью устройства Android, включите функцию Bluetooth на вашем телефоне под управлением Android, а затем перейдите в приложение Google. Следуйте подсказкам на вашем устройстве.

### Шаг 3. Выберите, нужно ли выполнить подключение вашего телевизора к сети Wi-Fi.

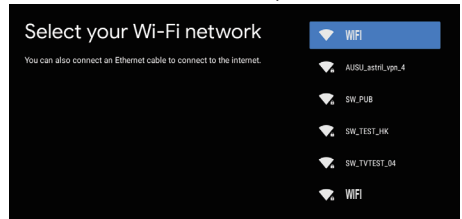

**Примечание.** Если вы подключили телевизор к сети Wi-Fi, будет выполнена проверка обновлений, таких как службы Google и т. д. После этого выберите, хотите ли вы войти в ваш аккаунт Google.

### Шаг 4. Прочтите и примите условия предоставления услуг и политику конфиденциальности Google.

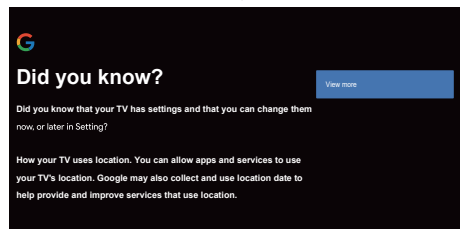

### Шаг 5. Выберите, позволять ли Google или третьим сторонам использовать информацию о местоположении вашего телевизора.

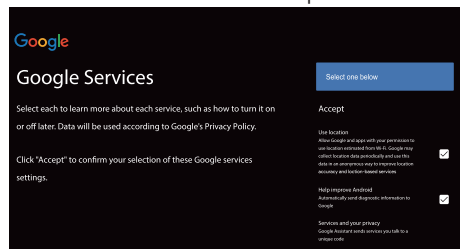

### Шаг 6. Укажите, хотите ли вы позволить Google помочь улучшить работу Android TV.

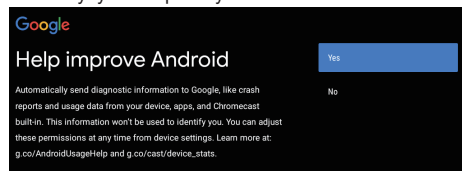

# Просмотр телевизора

## Использование пульта дистанционного управления

### Функции пульта ДУ

Большинство функций вашего телевизора доступно через экранное меню. Пульт дистанционного управления, поставляемый с телевизором, может использоваться для перемещения по меню и для изменения всех общих настроек.

**POWER**  (Кнопка «вкл./выкл») Включение и выключение телевизора

**PICTURE**  Переход к режиму изображения.

**OFF TIMER**  Переход к таймеру отключения.

**INPUT**  Переход к интерфейсу выбора источника

**NETFLIX** Переход на домашнюю страницу NETFLIX

**AUDIO LINK** Переход на домашнюю страницу AUDIO LINK

**prime video** Переход на домашнюю страницу prime video

**APPS** Выбор приложений

**Google Play** Переход на домашнюю страницу Google Play

**YouTube** Переход на домашнюю страницу YouTube

**Цветные кнопки** Выполняют различные действия в соответствии с подсказками, отображаемыми на экране меню

**MENU** Отображение меню настройки

 Переход на домашнюю страницу Smart TV

 Отображение электронной программы телепередач

 Отображение информации

**OK** Подтверждение выбора.

 Кнопки вверх/вниз/влево/вправо. Выделение элементов меню и регулировка параметров.

**EXIT**  Выход из программы

**BACK**  Выход из меню и возврат к предыдущему меню

**OPTION** Отображение меню настроек выбранных функций

**FAV** Переход к списку каналов

 (Микрофон)  
(Доступно только при стабильном сетевом подключении.)

 Открытие приложений, перемещение приложений и удаление из избранного









 Перемотка назад

 Воспроизведение

 Перемотка вперед

 Завершение выполняющейся программы



-  Приостановить
-  Начать запись
-  Увеличение или уменьшение уровня громкости
- MUTE**  Включение и выключение беззвучного режима
- TEXT**  Отображение изображения и текста
- STTL**  Отображение субтитров
-  Следующий/предыдущий канал
- 0-9** Цифры для выбора номера канала
- MEDIA PLAYER** Переход к медиапроигрывателю
- LAST VIEW**  Возвращение к последней программе

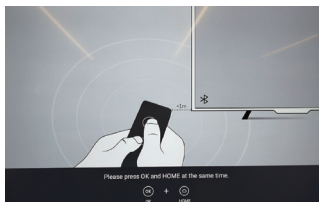

## Сопряжение пульта дистанционного управления с телевизором

Данный пульт ДУ работает по технологии Bluetooth. Перед началом использования необходимо выполнить его сопряжение с телевизором. Порядок действий:

**Шаг 1.** Нажмите кнопку  для перехода на главную страницу.

**Шаг 2.** Нажмите кнопку  для перехода в режим «Сопряжение пульта ДУ».

**Шаг 3.** Следуя указаниям на странице «Подсказки по настройке», одновременно нажмите кнопки **OK** и .

**Шаг 4.** На экране появится надпись «Сопряжение...», а после завершения сопряжения появится надпись «Успешно!».

**Примечание.** Если по прошествии двух минут процесс сопряжения не завершится, повторите указанные выше шаги еще раз.

Чтобы разорвать сопряжение пульта ДУ по Bluetooth, выполните следующие шаги:

**Шаг 1.** Нажмите кнопку  для перехода на главную страницу.

**Шаг 2.** С помощью кнопок  выберите , а затем нажмите **OK**.

**Шаг 3.** Нажмите кнопку  для выбора пункта «Пульты ДУ и принадлежности», а затем выберите имя Bluetooth-пульта ДУ, чтобы перейти к следующим шагам.

**Шаг 4.** Выберите «Разорвать сопряжение», а затем нажмите кнопку **OK**.

### ■ Если пульт дистанционного управления не отвечает

1. Нажмите и удерживайте кнопку, как показано на рисунке ниже, в течение трех секунд для сброса пульта ДУ.



2. Разорвите сопряжение пульта ДУ, перейдя по указанному ниже пути меню. Главный экран > Настройка > Пульты ДУ и принадлежности > RCU03 > Разорвать сопряжение

## Использование органов управления телевизора

24/32/43-дюймовая модель

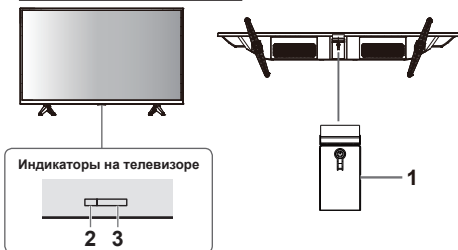

Индикаторы на телевизоре

2 3

- 1 Включение/выключение
- 2 Индикатор питания
  - Красный: Режим ожидания
  - Зеленый: Вкл.
- 3 Приемник сигнала пульта ДУ

## Просмотр с внешних источников

- 1 Подключите внешнее оборудование.  
➡ (стр. 12)
- 2 Перейдите в меню [Вход], а затем выберите вход подключенного оборудования.

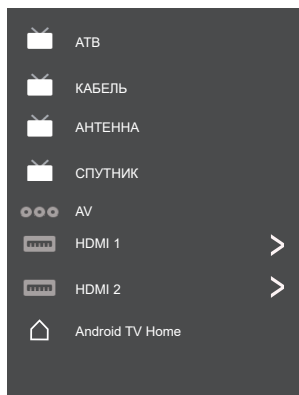

Нажмите кнопку ОК для доступа.



### Примечание

- Если у внешнего оборудования имеется функция корректировки отношения сторон, установите его на «16:9».

# Использование главного экрана – Приложения



**Примечание.** Настоящее руководство предназначено для практического использования. Рисунки и иллюстрации в настоящем руководстве пользователя представлены только для справки и могут отличаться от фактического внешнего вида устройства. В некоторых моделях определенные функции недоступны.

Вы можете выбрать все функции на главной странице.

Нажмите кнопку  для отображения главной страницы.

С помощью кнопок  /  /  /  выберите значки из списка на экране.

Для доступа к каждой опции нажимайте кнопку ОК.

Для выхода из приложения нажмите кнопку  или .

**Google Ассистент.** Взаимодействие с Google Ассистентом телевизора.

**Уведомления.** Напоминания, относящиеся к системе, например, о заканчивающемся пространстве на диске, о входе в аккаунт Google или ошибках аккаунта, проблемах с сетевым соединением и т. д.

**Вход.** Выбор источника входного сигнала.

**Настройки.** Переход к настройкам системы.

**Приложения.** Отображение списка избранных приложений или переход в центр приложений.

**НАСТРОИТЬ КАНАЛЫ.** Добавление каналов на главный экран или их удаление с него.

## **Примечание.**

- 1) Функции и содержимое «Главной страницы» могут отличаться для разных стран или моделей.
- 2) Перед использованием сетевых функций на главной странице, таких как сетевые приложения и т. д., необходимо подключить телевизор к сети.
- 3) Авторские права на иконки принадлежат поставщикам приложений.

# Использование функций меню

## Использование меню быстрого доступа

**Примечание.** Некоторые функции могут быть недоступны в определенных источниках. В некоторых моделях определенные функции недоступны.

В данном разделе приводятся меню и настройки телевизора. По каждому меню приводится краткое и подробное описание, чтобы вы могли использовать все функции телевизора. Доступ к меню:

1. В режиме телевизора нажмите кнопку **OPTION** на пульте ДУ для отображения списка быстрого доступа.
2. С помощью кнопок **▲/▼** выберите необходимый пункт, а затем нажмите кнопку **OK**, чтобы открыть соответствующее подменю.
3. Выполните настройки в подменю с помощью кнопок **◀▶** и **OK** или выберите элемент с помощью кнопок **▲/▼** и нажмите **OK** для ввода значения или управления согласно сообщениям на экране или указаниям в руководстве.
4. Для возврата в предыдущее меню нажмите кнопку **←**.

## Параметры

**Изображение.** Изменение режима изображения или расширенные настройки.

**Звук.** Настройка звука.

**Канал.** Настройка канала.

**Система.** Изменение настроек.

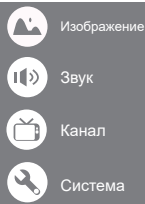

## Изображение

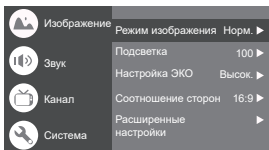

**Режим изображения.** Доступные режимы: «Норм.», «Динамич.», «Filmmaker», «Спорт», «Игра» и «Пользоват.».

**Подсветка.** Выберите уровень от 1 до 100.

**Настройка ЭКО.** Выберите «Выкл.», «Низк.» или «Высок.».

## Соотношение сторон.

Отображение экрана [Соотношение сторон]. Следуйте инструкциям для выбора режима. [4:3] / [16:9] / Авто / Исходн.

## Расширенные настройки.

**Цветовая температура.** Выберите «Норм.», «Теплый», «Холодный».

**Динамическая контрастность.** Выберите «ВКЛ.» или «ВЫКЛ.».

**Режим HDMI ПК/AV.** Авто

**Вылеты развертки.** Выберите «ВКЛ.» или «ВЫКЛ.».

**Снижение шума.** Выберите «Выкл.», «Низк.», «Средн.» или «Высок.».

**Сброс изображения.** Сброс настроек изображения.

**Гамма.** Выберите 2.2 или 2.4.

**Оценка и компенсация движения (MEMC).** Выберите «Выкл.», «Низк.», «Средн.» или «Высок.».

## Звук

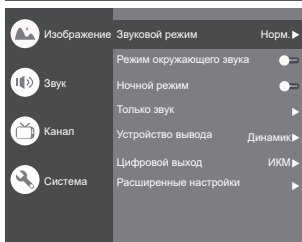

**Звуковой режим.** Выберите один из доступных режимов: «Стандарт», «Речь», «Музыка», «Стадион» или «Пользоват.».

**Режим окружающего звука.** Выберите «ВЫКЛ.» / «Чистый звук» / «Окружающий».

**Ночной режим.** Выберите «ВКЛ.» или «ВЫКЛ.».

**Только звук.** При выборе этого режима экран выключится через 10 секунд.

**Устройство вывода.** Выберите «Динамик», «SPDIF» или «HDMI-ARC».

**Цифровой выход.** Выберите «ИКМ»/«Байпас»/«Авто».

## Расширенные настройки.

1. Улучшение диалога DAC-4
2. Уровень улучшения диалога DAC-4
3. Баланс
4. Задержка цифрового аудио (мс)
5. Громкость цифрового аудио
6. eARC
7. Сброс звука

## Канал

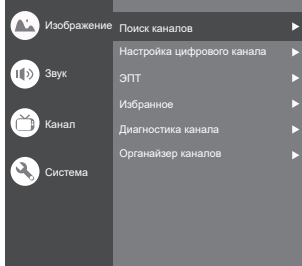

*Примечание. Данная функция доступна только в режиме ТВ.*

**Поиск каналов.** Поиск всех доступных аналоговых и цифровых каналов.

### Настройка цифрового канала.

Позволяет изменить параметры «Настройка субтитров», «Настройка телетекста», «Настройка аудио», «LCN», «Автоматическое обновление служб», «Обновление сканирования».

### ЭПТ.

Нажмите **OK/▶** для перехода в меню «Программа телепередач».

### Избранное.

Настройка списка избранных каналов.

### Диагностика канала.

Нажмите **OK/▶** для отображения информации о сигнале текущего цифрового канала, такой как мощность сигнала, частота и пр.

### Организер каналов.

Позволяет организовать каналы.

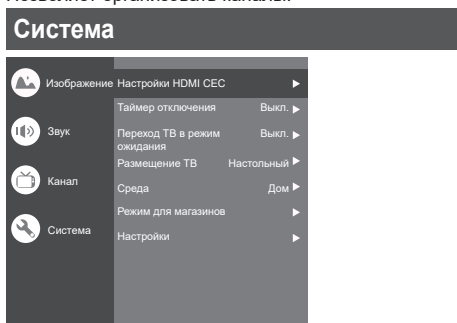

### Настройки HDMI CEC.

Управление CEC. Выберите «Вкл.» или «Выкл.». Автоматическое выключение устройства. Выберите «Вкл.» или «Выкл.».

Автоматическое включение телевизора. Выберите «Вкл.» или «Выкл.».

Список устройств CEC. Включите устройство и выберите [Включить] для активации управления устройствами HDMI.

**Таймер отключения.** Выберите «15 мин.», «30 мин.», «45 мин.», «60 мин.», «90 мин.», «120 мин.» или «Выкл.».

**Переход ТВ в режим ожидания.** Выберите один из доступных вариантов: «Через 1 час бездействия», «Через 2 часа бездействия», «Через 4 часа бездействия», «Через 24 часа бездействия» или «Выкл.».

**Размещение ТВ.** Выберите «Настольный» или «Настенный».

**Среда.** Выберите «Дом» или «Магазин».

**Режим для магазинов.** Выберите E-Sticker.

### Настройки.

1. Блокировка. Нажмите, чтобы заблокировать телевизор.
2. Питание. Включите или выключите «Пробуждение по сети» и «Сетевой режим ожидания».
3. Хранилище записей. Установите устройство хранения для записи на него.
4. Уведомление о конфиденциальности: Информация об уведомлении о конфиденциальности.
5. Лицензия ПО с ОИК. Информация о лицензии на

программное обеспечение с открытым исходным кодом.

## Вход

Нажмите  а затем с помощью кнопок **▲/▼** выберите необходимый источник и нажмите **OK** для подтверждения.

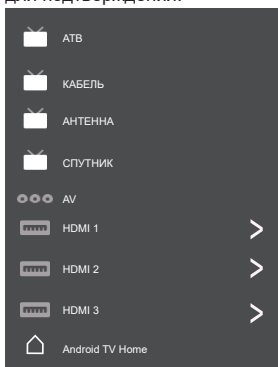

## Настройка каналов («АТВ» и «КАБЕЛЬ»)

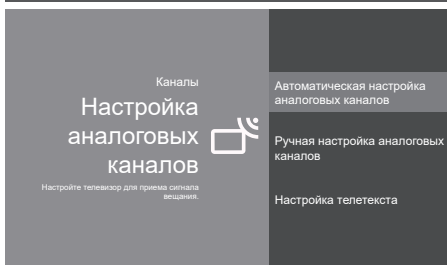

**Настройка аналоговых каналов.** Выберите «АТВ» и подтвердите.

- Автоматическая настройка аналоговых каналов. Нажмите **OK** для запуска автоматического поиска. Поиск может занять несколько минут.
- Ручная настройка аналоговых каналов. Нажмите **OK** для перехода в интерфейс.

С помощью кнопок **▲/▼** настройте программу, систему ТВ или цветовую систему, а затем с помощью кнопок **▲/▼** выберите частоту и нажмите **OK** для поиска канала.

- Настройка телетекста. Нажмите **OK** и с помощью кнопок **▲/▼** выберите необходимый телетекст.

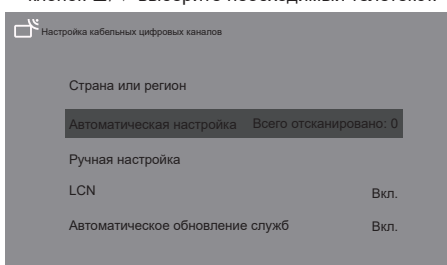

**Настройка кабельных цифровых каналов.**

Выберите «Кабель» и подтвердите.

Автоматическая настройка. Нажмите ОК для запуска автоматического поиска. Поиск может занять несколько минут. Во время процесса можно нажать кнопку **BACK** и выбрать «ДА» для выхода.

Ручная настройка. Выберите номер канала и запустите сканирование.

LCN (Логический номер канала). Выберите «Вкл.» или «Выкл.».

Автоматическое обновление служб. Выберите «Вкл.» или «Выкл.».

## Настройки телевизора

Нажмите , а затем с помощью кнопок **▲/▼** выберите необходимые настройки и нажмите ОК для подтверждения.

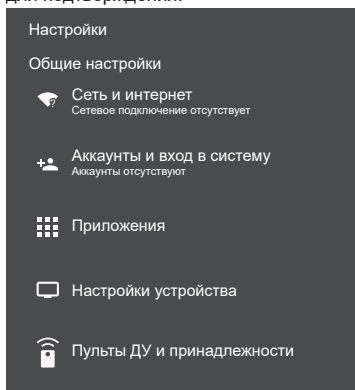

### Общие настройки.

**Сеть и интернет.** Подключиться к сети.

См. все

Другие опции

Добавить новую сеть

Сканирование всегда доступно

Разрешить службе определения местоположения Google и другим приложениям сканировать сети даже при выключенном Wi-Fi.

### Ethernet

Ethernet

Подключено

Параметры прокси-сервера. Прокси-сервер, поддерживающий HTTP, используется браузером, но может не использоваться другими приложениями.

Настройки IP. Использовать «DHCP» или «Статич.»

**Аккаунты и вход в систему.** Вход в аккаунты.

**Приложения.**

См. все приложения

Разрешения приложений

Доступ к специальным приложениям

Безопасность и ограничения

## Настройки устройства

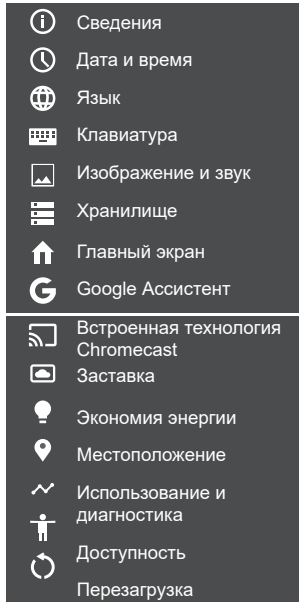

**Сведения.** Информация о данном телевизоре.

**Дата и время.** Настройка даты и времени.

**Язык.** Выбор языка.

**Клавиатура.** Выбор и настройка клавиатуры.

**Изображение и звук.** Настройка изображения и звука.

**Хранилище.** Проверка устройства хранения данных.

**Главный экран.** Настройка каналов, изменение

порядка приложений и лицензии на программное обеспечение с открытым кодом.

**Google Ассистент.** Использование Google

Ассистента. **Встроенная технология Chromecast.**

Использование встроенной технологии Chromecast.

**Заставка.** Выбор режима заставки.

**Экономия энергии.** Отключение экрана.

**Местоположение.** Оценка местоположения.

**Использование и диагностика.** Автоматическая

отправка диагностической информации в

Google, такой как отчеты о сбоях и данные

об использовании устройства, приложений и

встроенной технологии Chromecast.

**Доступность.**

Субтитры

Высококонтрастный текст

(Экспериментальный)

Текст в речь

Ярлык для доступа

Службы

TalkBack

Выкл.

Выбрать и подтвердить

Выкл.

Менеджер Сервисов ТВ

Вкл.

**Перезагрузка.** Перезагрузка телевизора.

### Пульты ДУ и принадлежности

К поиску принадлежностей...

(Перед сопряжение Bluetooth-устройств необходимо перевести их в режим сопряжения)



# Использование медиапроигрывателя

Медиапроигрыватель позволяет просматривать фотографии, слушать музыку или воспроизводить видеозаписи с USB-накопителя.

- Изображение может отображаться на телевизоре некорректно в зависимости от использованной цифровой камеры.
- Для отображения может потребоваться некоторое время в зависимости от количества файлов и папок на USB-накопителе.
- Частично поврежденные файлы могут воспроизводиться с уменьшенным разрешением.
- Имена файлов и папок могут различаться в зависимости от использованной цифровой камеры.

## Подключение и извлечение USB-накопителя

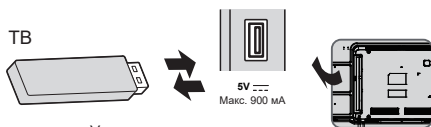

- Устанавливать и извлекать без перекоса и полностью.

## Запуск медиапроигрывателя

- 1 Подключите USB-накопитель.
- 2 Выберите режим.



**[Документ]:** Отображает превью всех документов на USB-накопителе.

**[Фото]:** Отображает превью всех фотографий на USB-накопителе.

**[Музыка]:** Отображает превью всех папок с музыкой на USB-накопителе.

**[Видео]:** Отображает превью всех имен видеозаписей на USB-накопителе.

**[Диск]:** Отображает превью всех документов на USB-накопителе.

## [Отображение содержимого]

Следуйте инструкциям для выполнения доступных операций.

При наведении курсора на иконку отображается информация о выделенном содержимом.

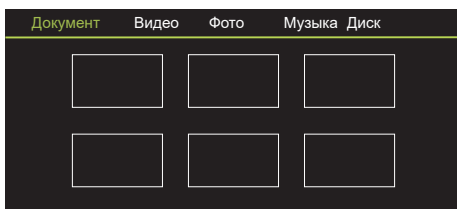

### Документ:

1. Выберите иконку **Документ**.
2. Используйте кнопки направлений для выбора необходимого файла и нажмите ОК для воспроизведения.
3. Нажмите ОК для просмотра дополнительных опций: **УВЕЛИЧИТЬ+**, **УМЕНЬШИТЬ-**.
4. Нажмите кнопку возврата на пульте ДУ для остановки воспроизведения.

### Видео:

1. Выберите иконку **Видео**, а затем нажмите кнопку ОК для просмотра видеofайла.
2. Используйте кнопки направлений для выбора необходимого файла и нажмите ОК для воспроизведения.
3. Нажмите кнопку **OPTION** на пульте ДУ во время воспроизведения видео для отображения консоли воспроизведения. Для консоли **Воспроизведение**: нажмите кнопку ОК на пульте ДУ для воспроизведения или приостановки воспроизведения видеofайла. Кнопка «влево» для перемотки назад. Кнопка «вправо» для перемотки вперед.
4. Нажмите кнопку **OPTION** для отображения дополнительных опций: Масштаб фотографии, Режим зацикливания, Субтитры, Код субтитров, Аудиодорожка, Информация и Список видео.
5. Нажмите кнопку возврата на пульте ДУ для остановки воспроизведения, а затем нажмите ее еще раз для выхода.

### Фото:

1. Выберите иконку **Изображение**, а затем нажмите кнопку ОК для просмотра изображения.
2. Используйте кнопки направлений для выбора необходимого файла изображения и нажмите ОК для отображения.
3. Во время просмотра изображения нажмите кнопку ОК для отображения консоли воспроизведения. Используйте стрелки «влево» и «вправо» для отображения предыдущей и следующей фотографии соответственно.
4. Нажмите ОК для просмотра дополнительных опций: Повернуть влево, Повернуть вправо, **УВЕЛИЧИТЬ+**, **УМЕНЬШИТЬ-**, Воспроизведение вручную / Автоматическое воспроизведение, Информация, Режим воспроизведения, Интервал воспроизведения, BGM: Вкл. или Выкл.

### Музыка:

1. Выберите иконку **Музыка**, а затем нажмите кнопку ОК для прослушивания музыки.
2. Используйте кнопки направлений для выбора необходимого файла и нажмите ОК для воспроизведения.

- На консоли **Воспроизведение** доступны следующие опции: Предыдущий, Воспроизвести/Пауза, Перемотка назад / Перемотка вперед, Следующий.

Нажмите кнопку **OPTION** для просмотра списка воспроизведения и списка видеозаписей.

- Нажмите кнопку возврата на пульте ДУ для остановки воспроизведения.

#### Диск:

- Выберите иконку **Диск**, а затем нажмите кнопку **OK** для выбора папки.
- Используйте кнопки направлений для выбора необходимого файла и нажмите **OK** для воспроизведения.
- Нажмите кнопку возврата на пульте ДУ для остановки воспроизведения.

## Дополнительная информация

### Функция автоматического перехода в режим ожидания

Телевизор автоматически переходит в режим ожидания в следующих случаях:

- Отсутствие сигнала в течение 15 минут.
- Активирован [Таймер отключения] в меню [Система] (стр. 19).

### Входные сигналы, которые можно отобразить

Имя сигнала	HDMI
525 (480)/60i, 60p	<input type="radio"/>
625 (576)/50i, 50p	<input type="radio"/>
750 (720)/60p, 50p	<input type="radio"/>
1125 (1080)/60i, 50i	<input type="radio"/>
1125 (1080)/60p, 50p, 24p	<input type="radio"/>
2250 (2160)/60p, 50p, 24p	<input type="radio"/>

- Отметка. Применимый входной сигнал.
- Сигналы, не указанные сверху, могут отображаться неправильно.
- Формат перечисленных выше сигналов преобразуется для оптимального просмотра на вашем экране.

## Подключение HDMI

В данном телевизоре используется технология HDMI™. HDMI (интерфейс для мультимедиа высокой) – это первый в мире цифровой потребительский AV-интерфейс, соответствующий стандарту без сжатия.

HDMI обеспечивает высокое качество цифровых изображений и звука при подключении оборудования к телевизору.

### Доступные функции HDMI

- Входной аудиосигнал:
    - 2-канальная линейная импульсно-кодовая модуляция (ЛИКМ) (частоты дискретизации – 48 кГц, 44,1 кГц, 32 кГц)
  - Входной видеосигнал:
    - «Входные сигналы, которые можно отобразить» (стр. 16)
- Выберите настройку выхода в соответствии с выходом цифрового оборудования.

## USB-накопитель

Для воспроизведения с помощью медиаплеера. Формат: FAT32

Соответствие:

- Поддерживает только стандарты USB1.1 и USB2.0. Максимальный поддерживаемый объем памяти USB-накопителя составляет 1 ТБ.

#### Примечание

- Данные, измененные с помощью компьютера, могут не отображаться.
- Не извлекайте устройство в процессе получения телевизором доступа к данным. Это может привести к повреждению устройства или телевизора.
- Не прикасайтесь к контактам устройства.
- Соблюдайте надлежащее направление установки устройства. Нарушение этого требования может привести к повреждению устройства или телевизора.
- Электрические помехи, статическое электричество и некорректная работа могут привести к повреждению данных или устройства. Компания Panasonic не несет ответственности за порчу или повреждение данных или устройства во время операций с телевизором.
- Рекомендуется подключить USB-накопитель непосредственно к USB-порту телевизора.
- Некоторые USB-устройства и USB-разветвители не могут использоваться с данным телевизором.
- Подключение к данному телевизору устройств через USB-порт невозможно.
- Дополнительные сведения о USB-устройствах см. на указанном ниже сайте. Только на английском языке.  
<http://panasonic.jp/support/global/cs/tv/>

# Поиск и устранение неисправностей

Перед обращением за обслуживанием или поддержкой воспользуйтесь следующими рекомендациями по решению проблем. Если появится сообщение об ошибке, соблюдайте инструкции в сообщении.

Если проблему не удастся устранить, обратитесь за помощью к местному дилеру компании Panasonic.

## Экран

### Красные, синие, зеленые или черные точки на экране.

→ Это характерная черта жидкокристаллических панелей. Изготовление жидкокристаллических панелей осуществляется с использованием высокоточной технологии. В отдельных случаях на экране могут появляться несколько неактивных пикселей в виде точек красного, зеленого, синего или черного цвета. Это не влияет на работу телевизора и не является проблемой качества.

### Зашумленное изображение.

→ Настройте [Снижение шума] в меню [Изображение] для устранения шума (стр. 18).  
→ Проверьте расположенные поблизости электрические изделия (автомобиль, мотоцикл, люминесцентная лампа).

### Отсутствует изображение.

→ Проверьте настройки [Контрастность] и [Яркость] в меню [Изображение] (стр. 18).  
→ Убедитесь, что телевизор переведен в режим «AV». Если телевизор находится в режиме «AV», убедитесь, что выбранный режим входа соответствует выходу внешнего оборудования (стр. 19).

### Отображается необычное изображение.

→ Выключите телевизор с помощью выключателя питания «вкл./выкл.» (стр. 16), а затем снова включите его.

### Необычное воспроизведение изображения или звука с оборудования, подключенного через HDMI.

→ Убедитесь, что HDMI-кабель подключен надлежащим образом.  
→ Выключите, а затем снова включите телевизор и оборудование.  
→ Проверьте входной сигнал от оборудования (стр. 12).  
→ Используйте оборудование, соответствующее требованиям EIA/CEA-861/861D.

## Звук

### Отсутствует звук.

→ Проверьте настройку беззвучного режима (стр. 18) и установленный уровень громкости.

### Низкий уровень или нарушение звука.

→ Возможно ухудшение приема звукового сигнала.

### Необычный выход сигнала через подключение HDMI.

→ Установите настройку звука на «2-к. ЛИКМ».

## Общие положения

### Телевизор переходит в режим ожидания.

→ Данный телевизор имеет функцию автоматического перехода в режим ожидания при бездействии (стр. 22).

### Пульт дистанционного управления не работает или работает с перебоями.

→ Замените батарейки (стр. 10).  
→ Направьте пульт дистанционного управления непосредственно на приемник сигнала (в пределах 7 м и угла 30 градусов).  
→ Расположите телевизор вдали от солнечного света или заблокируйте источники яркого света, направленные на приемник сигнала пульта дистанционного управления.

### Части телевизора нагреваются.

→ В случае повышения температуры частей телевизора, таких как передняя, верхняя, и задняя панели, это не приведет к проблемам в части производительности или качества.

### Панель телевизора слегка сдвигается при надавливании пальцем.

### Может быть слышен посторонний шум.

→ По периметру панели предусмотрена некоторая гибкость для предотвращения повреждения. Это не является неисправностью.

### Отображается сообщение об ошибке, связанной с перегрузкой по току.

→ Эта ошибка может быть вызвана подключенным USB-устройством. Извлеките устройство, выключите телевизор с помощью выключателя питания «вкл./выкл.», а затем снова включите его.  
→ Убедитесь в отсутствии посторонних предметов в порте USB.

# Обслуживание

Предварительно извлеките штепсельную вилку из сетевой розетки.

## Регулярный уход

- Аккуратно протрите поверхности экрана, корпуса и подставки мягкой тканью.
- Регулярно протирайте штепсельную вилку сухой тканью. Влага и пыль могут стать причиной пожара или поражения электрическим током.

## При сильном загрязнении

Сначала очистите пыль с поверхности. Смочите мягкую ткань водой или разведенным нейтральным моющим средством (1 часть на 100 частей воды). Хорошо отожмите ткань и протрите поверхность. И наконец, сотрите всю влагу.

### Внимание

- Не используйте жесткую ткань и не трите поверхность слишком сильно. Это может привести к появлению царапин на поверхности.
- Не подвергайте поверхности телевизора воздействию воды или моющего средства. Попадание жидкости внутрь телевизора может привести к его неисправности.
- Не допускайте контакта поверхностей телевизора со средствами против насекомых, растворителями и другими летучими веществами. Это может испортить поверхность или привести к отслоению краски.
- С поверхностью экрана следует обходиться особенно осторожно, поскольку ее легко повредить. Не стучите по поверхности и не царапайте ее ногтями и другими твердыми предметами.
- Не допускайте длительного контакта поверхности телевизора и подставки с резиной или ПВХ-содержащими веществами. Это может испортить поверхность.

# Технические характеристики

## Модель №

---

### 24-дюймовая модель

TX-24LSW504 TX-24LSW504S

### 32-дюймовая модель

TX-32LSW504 TX-32LSW504S

### 43-дюймовая модель

TX-43LSW504 TX-43LSW504S

## Габариты (Ш x В x Г)

---

### 24-дюймовая модель

551,4 × 365,3 × 131 мм (с подставкой)

551,4 × 328 × 84 мм (только телевизор)

### 32-дюймовая модель

725,9 × 475,4 × 178,5 мм (с подставкой)

725,9 × 430,8 × 81,7 мм (только телевизор)

### 43-дюймовая модель

966,8 × 611,1 × 214,5 мм (с подставкой)

966,8 × 566,4 × 88,5 мм (только телевизор)

## Масса

---

### 24-дюймовая модель

2,6 кг (с подставкой)

2,5 кг (только телевизор)

### 32-дюймовая модель

3,6 кг (с подставкой)

3,5 кг (только телевизор)

### 43-дюймовая модель

6,4 кг (с подставкой)

6,3 кг (только телевизор)

## Разъемы

---

### Вход AV

Mini, 1 В [пик-пик] (75 Ом)

### НАУШНИКИ

Mini, 130 мВ ср. кв. ~ 150 мВ ср. кв.

### Вход HDMI 1/2

Разъемы TYPE A

### USB

USB2.0, 5 В пост. тока, макс. 500 мА

## Выход на громкоговоритель

---

### 24-дюймовая модель

#### Аудиовыход

6 Вт (3 Вт + 3 Вт)

### 32-дюймовая модель

#### Аудиовыход

10 Вт (5 Вт + 5 Вт)

### 43-дюймовая модель

#### Аудиовыход

16 Вт (8 Вт + 8 Вт)

## Приемные системы / имя диапазона

### Девять систем

Системы	Функция
1 PAL B, G	
2 PAL I	
3 PAL D, K	Прием трансляции
4 NTSC 4.43	
5 NTSC 3.58	
6 PAL	Воспроизведения со специальных кассетных видеомагнитофонов или DVD
7 PAL 60 Гц/5,5 МГц	
8 PAL 60 Гц/6 МГц	Воспроизведение со специальных проигрывателей дисков, кассетных видеомагнитофонов или DVD
9 PAL 60 Гц/6,5 МГц	

### Приемные каналы (аналоговое телевидение)

#### Диапазон ОВЧ

- 2-12 (PAL)
- 0-12 (PAL B AUST.)
- 1-9 (PAL B N.Z.)
- 1-12 (PAL)

#### Диапазон УВЧ

- 21-69 (PAL G, H, I)
- 28-69 (PAL B AUST.)
- 13-57 (PAL D, K)

### Цифровое телевидение

Стандарт DVB-T/T2

## Антенный вход

ОВЧ / УВЧ

### Условия эксплуатации

#### Температура

0–45 °C

#### Влажность

Отн. влажность 20–80 % (без конденсации)

#### Примечание

- Конструкция и технические характеристики могут быть изменены без предварительного уведомления. Масса и габариты являются приблизительными.

### Встроенный модуль беспроводной локальной сети

#### Соответствие стандартам и диапазон частот

IEEE 802.11 a/b/g/n/ac

2,4–2,5 ГГц и 5,15–5,825 ГГц

#### Безопасность

Поддержка WPA/WPA2

### Встроенный Bluetooth

Bluetooth V5.0

2,4–2,485 ГГц

#### Примечание

- Конструкция и технические характеристики могут быть изменены без предварительного уведомления. Масса и габариты являются приблизительными.
- Дополнительные сведения об изделии доступны на сайте EPREL: <https://eprel.ec.europa.eu>. Регистрационный номер EPREL доступен на сайте <https://eprel.panasonic.eu/product>.

# Лицензия ПО с ОИК

Данное изделие включает следующее программное обеспечение:

- (1) Программное обеспечение, независимо разработанное Корпорацией Panasonic Entertainment & Communication Co., Ltd или для нее.
- (2) Программное обеспечение, принадлежащее третьей стороне и предоставленное Корпорации Panasonic Entertainment & Communication Co., Ltd по лицензии.
- (3) Программное обеспечение с универсальной общедоступной лицензией GNU, версия 2.0 (GPL V2.0).
- (4) Программное обеспечение с универсальной общедоступной лицензией ограниченного применения GNU, версия 2.1 (LGPL V2.1).
- (5) Программное обеспечение с открытым исходным кодом, не относящееся к программному обеспечению с лицензиями GPL V2.0 и LGPL V2.1.

Программное обеспечение категорий с (3) по (5) распространяется в надежде, что оно принесет пользу, однако БЕЗ КАКИХ-ЛИБО ГАРАНТИЙ, в том числе без гарантий ПРИГОДНОСТИ ДЛЯ ПРОДАЖИ или КОНКРЕТНОЙ ЦЕЛИ. См. условиями и положениями, перейдя в [Система > Настройки > Лицензия ПО с ОИК]

Компания Panasonic обязуется в течение трех (3) лет с момента поставки данного изделия предоставлять по стоимости, не превышающей наши собственные затраты физического осуществления распространения исходного кода, любой третьей стороне, воспользовавшейся приведенной ниже контактной информацией, полную машиночитаемую копию соответствующего исходного кода в рамках GPL V2.0, LGPL V2.1 или других лицензий с обязательством выполнения этого действия, а также соответствующее уведомление об авторском праве.

Контактная информация: [osd-cd-request@gg.jp.panasonic.com](mailto:osd-cd-request@gg.jp.panasonic.com)

## Утилизация старого оборудования и батареек

### Только для Европейского Союза и стран, имеющих системы утилизации



Данные символы на изделиях, упаковке и/или сопутствующих документах указывают на то, что электрические и электронные изделия и батарейки запрещается смешивать с бытовыми отходами.



Для надлежащей обработки, восстановления и вторичного использования старых изделий и батареек их необходимо передавать в соответствующие пункты сбора согласно местному законодательству. Надлежащая утилизация помогает сохранить ценные ресурсы и предотвращает потенциальные отрицательные эффекты на здоровье людей и на окружающую среду.



Дополнительные сведения о сборе и вторичном использовании отходов можно получить у местных органов власти. За неправильную утилизацию отходов могут налагаться штрафы в соответствии с национальным законодательством.

#### Примечание к символу батареек (снизу):

Данный символ может использоваться в комбинации с символом химреагента. В этом случае он соответствует требованиям, установленным Директивой к использованному химреагенту.

#### Поля для пользователя

Номер модели и серийный номер указаны на задней панели изделия. Запишите серийный номер в предусмотренном ниже месте и сохраните данное руководство и товарный чек в качестве свидетельства о покупке, чтобы обеспечить возможность идентификации в случае кражи или утери, а также в целях гарантийного обслуживания.

Номер модели \_\_\_\_\_

Серийный номер \_\_\_\_\_