

# Panasonic®

## Instrucțiuni de operare

Cameră digitală

Model **DMC-LZ7**

**DMC-LZ6**



Înainte de utilizare, vă rugăm să citiți  
aceste instrucțiuni în întregime.

Web Site: <http://www.panasonic-europe.com>

## Stimate cumpărător,

Vă mulțumim pentru achiziționarea acestei camere digitale Panasonic. Vă rugăm să citiți cu atenție instrucțiunile de operare și să le păstrați la îndemână pentru a putea apela la ele de câte ori este cazul.

## Informații privind siguranța personală

### AVERTISMENT

**PENTRU A REDUCE RISCUL INCENDIILOR, ȘOCURILOR ELECTRICE ȘI DEFECTĂRII PRODUSULUI**

- **NU EXPUNEȚI ACEST ECHIPAMENT LA PLOI, UMEZEALĂ, SAU STROPI ȘI NU AȘEZAȚI OBIECTE UMPLUTE CU LICHIDE, CUM AR FI VAZE, PE APARAT.**
- **UTILIZAȚI DOAR ACCESORIILE RECOMANDATE**
- **NU SCOATEȚI CAPACUL POSTERIOR, DEOARECE ÎNTERIORUL NU CONȚINE PIESE CARE POT FI DEPANATE DE CĂTRE UTILIZATOR. SERVICE-UL VA FI EFECTUAT DOAR DE CĂTRE PERSONAL CALIFICAT.**

**Respectați cu atenție legile privind drepturile de autor. Înregistrarea de pe casete, discuri sau alte materiale publicate sau difuzate în alte scopuri decât pentru uz personal poate reprezenta o încălcare a legilor privind drepturile de autor. Chiar și în scopuri de uz personal, înregistrarea anumitor materiale poate fi restricționată.**

- Vă rugăm să țineți cont de faptul că, la camera dumneavoastră digitală, butoanele, componentele, elementele de meniu etc. pot arăta diferit față de cele prezentate în ilustrațiile acestor instrucțiuni de operare.

- Logo-ul SDHC este o marcă înregistrată.
- Alte nume, nume de companii și nume de produse menționate în aceste instrucțiuni sunt mărci comerciale sau mărci înregistrate ale companiilor aferente.

**PRIZA DE CURENT TREBUIE INSTALATĂ ÎN APROPIEREA ECHIPAMENTULUI ȘI VA FI UȘOR ACCESIBILĂ.**

### ATENȚIE

Pericol de explozie dacă bateria este înlocuită incorect. Înlocuiți doar cu același tip sau un model echivalent recomandat de fabricant. Aruncați bateriile folosite conform instrucțiunilor fabricantului.

### **Informații privind evacuarea la deșeurile a echipamentelor electrice și electronice (pentru utilizatorii casnici)**



Acest simbol care apare pe produse și / sau documentele însoțitoare înseamnă că produsele electrice și electronice folosite nu trebuie amestecate cu restul deșeurilor menajere.

Pentru tratament corespunzător, recuperare și reciclare, vă rugăm să duceți aceste produse doar la punctele de colectare speciale, unde vor fi acceptate gratuit. Ca alternativă, în anumite țări, veți putea returna produsele furnizorului local la cumpărarea unui nou produs echivalent.

Evacuarea corectă a acestui produs va ajuta la economisirea unor resurse valoroase și la prevenirea unor potențiale efecte negative asupra sănătății umane și mediului înconjurător care pot apărea ca urmare a tratării incorecte a deșeurilor. Vă rugăm să contactați autoritățile locale pentru mai

multe detalii privind cele mai apropiate puncte de colectare.

Pentru evacuarea necorespunzătoare a acestui tip de deșeurile pot fi aplicate amenzi în conformitate cu legislația națională.

### **Pentru firmele din cadrul Uniunii Europene**

Dacă doriți să evacuați la deșeurile echipamente electrice și electronice, vă rugăm contactați furnizorul dumneavoastră local pentru informații suplimentare.

### **Informații privind evacuarea la deșeurile în cazul țărilor care nu sunt membre ale Uniunii Europene**

Acest simbol este valid doar în Uniunea Europeană.

Dacă doriți să evacuați acest produs, vă rugăm să contactați autoritățile locale sau furnizorul cerând informații asupra metodei corecte de evacuare.

## ■ Manevrarea cu atenție a camerei

- **Nu scuturați camera și feriți-o de șocuri.** Camera nu va mai funcționa normal, funcția de înregistrare se poate dezactiva sau ecranul LCD se poate distruge.

- **Recomandăm** insistent să nu țineți camera în buzunarul pantalonilor atunci când sunteți așezat/ă și să nu o introduceți forțat într-o pungă strâmtă, etc. Camera se poate defecta sau vă puteți răni.



- **Manevrați cu atenție camera atunci când o utilizați într-unul din următoarele locuri, în caz contrar aceasta putându-se defecta.**

- Locuri cu praf sau nisip
- Locuri în care apa poate intra în contact cu aparatul, de exemplu atunci când utilizați camera într-o zi ploioasă sau pe o plajă.

- **Dacă apa de mare stropește înspre cameră, umeziți o cârpă moale cu apă de la robinet, stoarceți-o bine și ștergeți corpul camerei cu atenție. Apoi ștergeți camera din nou cu o cârpă uscată.**

## ■ Despre condens (Când lentila sau vizorul sunt aburite)

- Condensul se formează când temperatura mediului înconjurător sau umiditatea se modifică așa cum este descris mai jos. Protejați camera de formarea condensului deoarece poate cauza formarea petelor pe lentilă, fungus sau defecțiuni.
- În caz de formare a condensului, închideți camera pentru aproximativ 2 ore. Acesta va dispărea în mod natural, atunci când temperatura camerei se va apropia de cea a mediului ambiant.

- **Citiți și „Precauții la utilizare” (P90)**

## ■ Despre cardurile care pot fi utilizate cu acest aparat

Puteți utiliza un card de memorie SD, un card de memorie SDHC și un card multimedia.

- Când termenul „card” este utilizat în cadrul acestor instrucțiuni de operare, el se referă la următoarele tipuri de carduri de memorie.
  - Card de memorie SD (8 MB – 2 GB)
  - Card de memorie SDHC (4 GB)
  - Card Multimedia

Mai multe informații privind cardurile de memorie ce pot fi utilizate cu acest aparat:

- Puteți utiliza un card SDHC doar dacă utilizați carduri cu o capacitate de 4 GB sau mai mare.
- Un card de memorie de 4 GB fără logo-ul SDHC nu este bazat pe standardul SD și nu va funcționa cu acest produs.



- Un card multimedia este compatibil doar cu imagini statice.

## ■ Despre ilustrațiile din cadrul acestor instrucțiuni de operare.

Procedul este descris pentru DMC-LZ7 ca și exemplu.

# CUPRINS

## Înainte de utilizare

Informații pentru siguranța dumneavoastră ..... 2

## Pregătirea

Accesorii ..... 7

Denumirile componentelor ..... 7

Ghid de instrucțiuni rapide ..... 9

Despre baterii ..... 10

Introducerea și Scoaterea bateriilor /  
cardului (opțional) ..... 15

Despre memoria internă/card (opțional) ..... 15

Setarea datei/orei (Setarea ceasului) ..... 16

- Modificarea setării ceasului ..... 16

Despre selectorul de mod ..... 17

Setarea meniului ..... 18

Despre meniul de configurare ..... 19

Afișaj ecran LCD / Modificarea afișajului  
de ecran LCD ..... 22

## Informații de bază

Realizarea fotografiilor ..... 23

Realizarea fotografiilor  
în modul Simplu ..... 25

Realizarea fotografiilor cu ajutorul funcției  
de transfocare (Zoom) ..... 27

- Utilizarea funcției de transfocare  
optică / Utilizarea transfocării optice  
extinse (EZ) ..... 27
- Utilizarea transfocării facile ..... 28
- Utilizarea funcției de transfocare digitală  
Extinderea suplimentară a transfocării ..... 29

Verificarea imaginii înregistrate  
(Vizualizarea) ..... 30

Redarea imaginilor / Ștergerea imaginilor ..... 31

## Informații avansate

Despre ecranul LCD ..... 34

- Modificarea informațiilor afișate ..... 34
- Înregistrarea unei imagini cu camera  
ridicată deasupra capului (modul High  
angle – unghi larg) ..... 36

Realizarea fotografiilor cu ajutorul blitzului  
încorporat ..... 37

Realizarea fotografiilor cu ajutorul  
temporizatorului ..... 40

Compensarea expunerii ..... 41

Modificarea sensibilității în funcție de  
mișcarea subiectului înregistrat ..... 42

Realizarea fotografiilor de aproape ..... 43

- Realizarea fotografiilor compatibile cu  
scena înregistrată (Modul scenă) ..... 44
- Mod Portret ..... 45
- Mod Piele fină ..... 45
- Mod Peisaj ..... 45
- Mod Sport ..... 45
- Mod Portret pe timp de noapte ..... 46
- Mod Peisaj pe timp de noapte ..... 46
- Mod Alimente ..... 46
- Mod Petrecere ..... 46
- Mod Lumină de lumânare ..... 47
- Mod Apus de soare ..... 47
- Mod Bebeluș 1/Mod Bebeluș 2 ..... 47
- Mod animal de casă ..... 48
- Mod Sensibilitate ridicată ..... 48
- Mod plajă ..... 48
- Mod Cer înstelat ..... 49
- Mod Focuri de artificii ..... 49
- Mod Zăpadă ..... 50
- Mod fotografie aeriană ..... 50

Mod Imagini în mișcare ..... 50

Înregistrarea zilei de vacanță în care ați  
realizat fotografia ..... 52

Afișarea orei la destinația călătoriei (Fus orar) ..... 54

Utilizarea meniului de mod [REC]  
(înregistrare) ..... 60

- [W. BALANCE] (balans de alb)  
Reglarea nuanței pentru  
obținerea unei imagini mai naturale ..... 57
- [SENSITIVITY] (sensibilitate)  
Setarea sensibilității la lumină ..... 59
- [ASPECT RATIO]  
Setarea raportului dimensiunilor ..... 59
- [PICT. SIZE/QUALITY]  
Setarea unei calități și a unei  
dimensiuni de imagine care să  
corespundă cu modul de utilizare ..... 60

- [AF MODE]  
Setarea metodei de focalizare ..... 61
- [STABILIZER]  
Detectarea vibrațiilor și compensarea acestora ..... 62
- [BURST]  
Realizarea fotografiilor utilizând modul serie ..... 62
- [AF ASSIST LAMP]  
Focalizare în condiții de lumină slabă devine mai ușoară ..... 63
- [SLOW SHUTTER]  
Înregistrarea de imagini luminoase în locuri întunecate ..... 64
- [COL. MODE]  
Setarea efectelor de culoare și a calității imaginii pentru fotografiile înregistrate ..... 64
- [CLOCK SET]  
Setarea ordinii de afișare pentru dată și oră ..... 64

---

### **Funcții avansate [Playback] (Redare)**

---

- Afișarea ecranelor multiple  
(Redare multiplă) ..... 65
- Afișarea fotografiilor în funcție de data înregistrării (Redare calendar) ..... 66
- Utilizarea transfocării la redare ..... 67
- Redarea imaginilor în mișcare ..... 67
- Utilizarea meniului de mod [PLAY]  
(Redare) ..... 68
  - [SLIDE SHOW]  
Redarea fotografiilor în ordine pe durată fixă ..... 69
  - [FAVORITE]  
Setarea imaginilor dvs. favorite ..... 70
  - [ROTATE DISP.]/[ROTATE]  
Pentru afișarea imaginii rotite ..... 70
  - [DATE STAMP]  
Imprimarea informațiilor, cum ar fi data, pe fotografiile înregistrate ..... 72
  - [DPOF PRINT]  
Setarea imaginii de tipărit și a numărului de tipăriri ..... 74
  - [PROTECT]  
Prevenirea ștergerii accidentale a imaginilor ..... 75

- [RESIZE]  
Micșorarea imaginii ..... 76
- [TRIMMING]  
Mărirea și ajustarea unei imagini ..... 77
- [COPY]  
Copierea datelor de imagine ..... 78
- [FORMAT]  
Inițializarea memoriei încorporate sau a unui card ..... 79

---

### **Conectarea la alte echipamente**

---

- Conectarea la un calculator ..... 80
- Tipărirea imaginilor ..... 83
- Redarea imaginilor pe un ecran de televizor . 87

---

### **Altele**

---

- Afișarea pe ecran ..... 88
- Precauții la utilizare ..... 90
- Afișarea mesajelor ..... 92
- Identificarea și remediarea problemelor ..... 94
- Numărul de imagini care pot fi înregistrate și timpul de înregistrare disponibil ..... 99
- Specificații ..... 102

## Accesorii

Înainte de a utiliza camera, verificați dacă toate accesoriile sunt incluse în pachetul livrat.

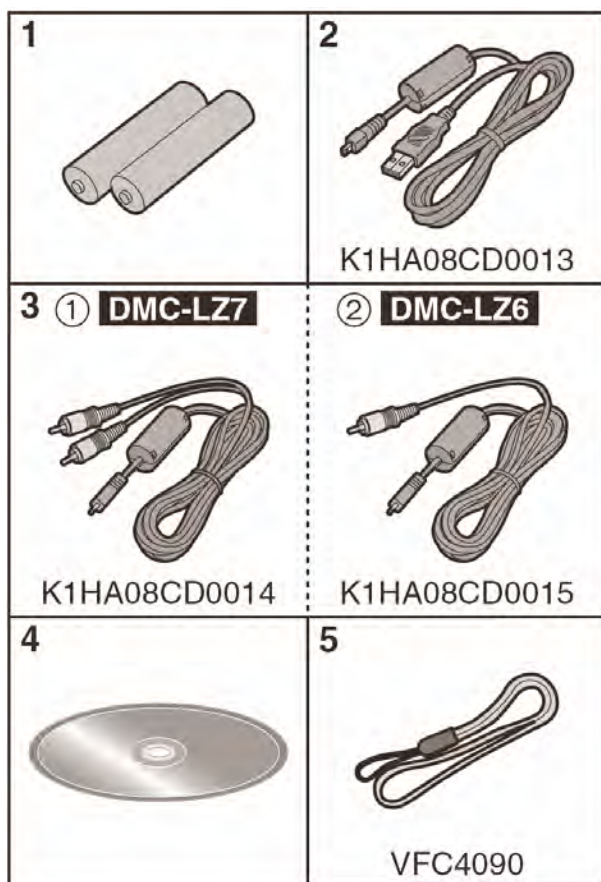

### ■ Accesorii standard

- 1 Baterii  
Baterii Oxyride ZR6
- 2 Cablu de conectare USB
- 3 ①: Cablu AV  
(Furnizat împreună cu DMC-LZ7)  
②: Cablu video  
(Furnizat împreună cu DMC-LZ6)
- 4 CD-ROM
- 5 Curea
  - Cardurile de memorie SD, SDHC și multimedia sunt indicate sub denumirea „card” în text.
  - **Cardul este opțional. Puteți înregistra sau reda imagini pe memoria încorporată atunci când nu utilizați un card (P15).**
  - În cazul în care pierdeți accesoriile furnizate, apălați la furnizor sau la cel mai apropiat centru de service. (Puteți cumpăra separat accesoriile.)

### ■ Accesorii opționale

- Adaptor de rețea  
DMW-AC6EB
- Geantă din material moale  
DMW-CLS75
- Geantă din material semi-tare  
DMW-CHTZ3
- Card de memorie SDHC  
4 GB: RP-SDR04GE1K
- Card de memorie SD
  - 2 GB: RP-SDK02GE1A/  
RP-SDQ02GE1A
  - 1 GB: RP-SDK01GE1A/  
RP-SDQ01GE1A
  - 512 MB: RP-SDK512E1A/  
RP-SD512BE1A
  - 256 MB: RP-SDH256E1A/  
RP-SD256BE1A
  - 128 MB: RP-SD128BE1A
- Cititor / inscripitor USB 2.0  
BN-SDUSB2E
- Adaptor card PC cardbus  
BN-SDPC3E
- Este posibil ca anumite accesorii opționale să nu fie disponibile în unele țări.

## Denumirile componentelor

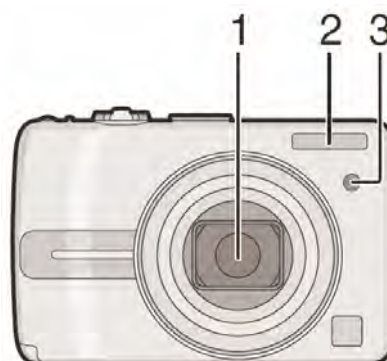

1. Lentile (P91)
2. Blitz (P37)
3. Indicator temporizator (P40)  
Lampă asistare AF (P63)



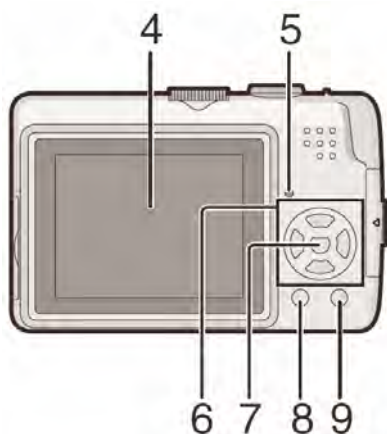

- 4. Ecran LCD (P22, 34, 88)
- 5. Indicator stare (P14, 20, 22)
- 6. Butoane cursor
  - ◀ / Buton temporizator (P40)
  - ▲ / Buton [REV] (P30)
  - ▶ / Buton setare blitz (P37)
  - ▼ / Buton de compensare a expunerii (P41) / Ajustare Fină a Tonurilor de Alb (P58) / Buton Compensare Lumină Fundal în Mod simplu (P27)

In aceste instrucțiuni de operare, operațiunile butonului cursor sunt descrise conform ilustrațiilor de mai jos.  
Ex. : când apăsați butonul ▼

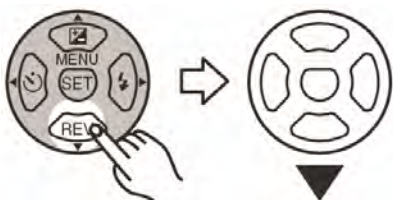

- 7 Buton [MENU/SET] (setare/meniu) (P19)
- 8 Buton [DISPLAY] (afișare) (P34) / [HIGH ANGLE] (P36)
- 9 Buton [FUNC] (P56) / Delete (Ștergere) (P31)

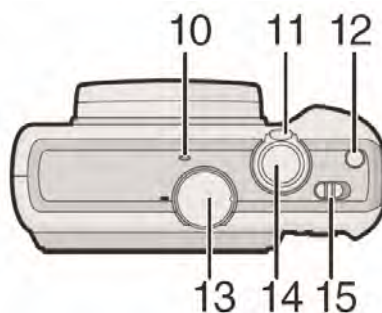

- 10 Microfon (DMC-LZ7) (P50)
- 11 Selector transfocare (P27)
- 12 Buton [E. ZOOM] (P28)
- 13 Selector de mod (P17)
- 14 Buton declanșator (P23, 50)
- 15 Buton pornire/oprire (ON/OFF) cameră (P9, 16)

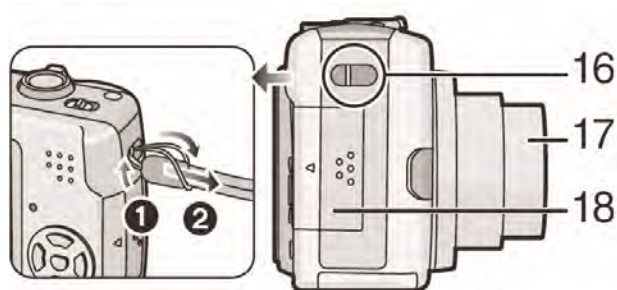

- 16 Loc pentru atașarea curelei de mână
  - Când detașați curea, folosiți un obiect cu vârf pentru a desface nodul.
- 17 Butuc lentile
- 18 Clapetă compartiment card (P14)

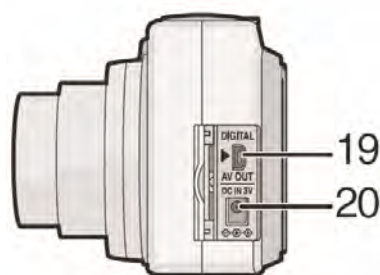

- 19 Soclu [DIGITAL/AV OUT] - ieșire audio-video / digitală (DMC-LZ7)  
Soclu [DIGITAL/V.OUT] (DMC-LZ6) (P80, 83, 87)
- 20 Soclu [DC IN] (intrare curent continuu) (pag. 80, 83)
  - Vă rugăm să utilizați doar adaptoare de rețea Panasonic originale (opțional DMW-AC6EB).



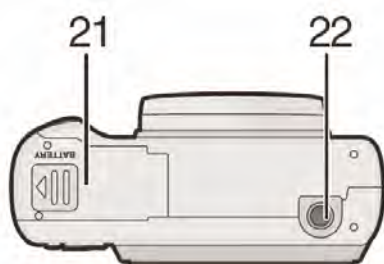

21 Clapetă compartiment baterii (pag. 14)

22 Suport pentru montare trepied

- Când folosiți un trepied, asigurați-vă că atunci când camera este atașată la el, acesta este stabil

## Ghid de instrucțiuni rapide

Aceasta este o prezentare generală a procedurii de înregistrare a imaginilor cu ajutorul acestei camere. Pentru fiecare operație, asigurați-vă că ați consultat paginile corespunzătoare.

### 1. Introduceți bateriile. (pag. 14)



- Atunci când nu utilizați cardul (opțional), puteți înregistra sau reda imagini cu ajutorul memoriei interne (pag. 15). Consultați pag. 15 atunci când utilizați un card.

### 2. Porniți camera pentru a realiza fotografii.

- Setări ceasul. (pag. 16)

- **Selecți**ți tipul de baterii utilizat în câmpul [BATTERY TYPE] (tip baterie) din meniul [SETUP] (configurare). (pag. 19)

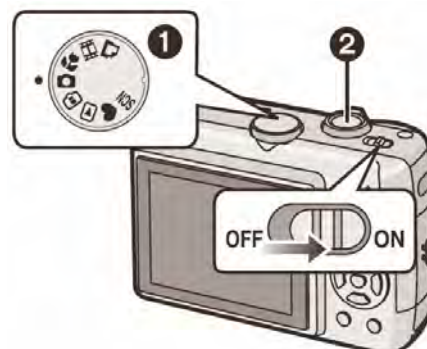

- ❶ Setări selectorul de mod la [📷]
- ❷ Apăsăți pe butonul declanșator pentru a realiza fotografii (pag. 23)

### 3. Redarea imaginilor.

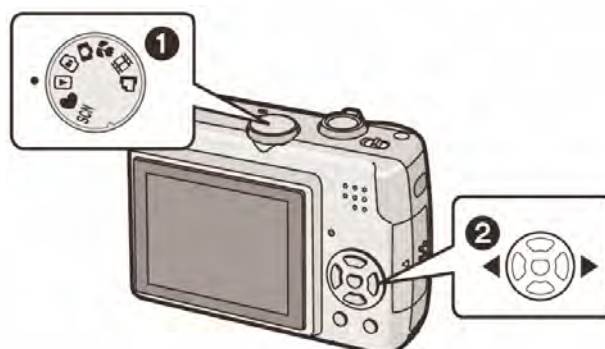

- ❶ Setări selectorul de mod la [▶]
- ❷ **Selecți**ți imaginea pe care doriți să o vizualizați (pag. 31)

## Despre baterii

### ■ Baterii utilizabile

Baterii ZR6 Oxyride (incluse la livrare)*
Baterii ZR6 Alkaline (opțional)
Baterii reîncărcabile ZR6 Ni-MH (nichel-metal hidrid) (opțional)

- **Unul din următoarele mesaje apare atunci când introduceți baterii pentru prima oară, când schimbați bateriile când acestea sunt consumate etc.**  
[CURRENT BATTERY TYPE SETTING: OXYRIDE] (setarea actuală a tipului de baterie: oxyride) / [CURRENT BATTERY TYPE SETTING: ALKALINE/Ni-MH] (setarea actuală a tipului de baterie: alcalină/Ni-MH)

Dacă bateriile introduse sunt diferite față de tipul afișat în mesaj, setați [BATTERY TYPE] (tip baterie) în meniul [SETUP]. (pag. 19)

- **Tipul de baterie care este setat poate fi deosebit după culoarea indicatorului de baterie (albastru sau alb).**
  - Indicatorul de baterie nu apare atunci când utilizați adaptorul de rețea (DMW-AC6EB; opțional).

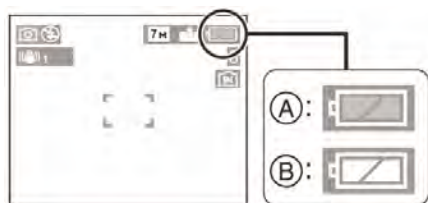

- Ⓐ: **Atunci când sunt selectate bateriile oxyride**

Indicatorul de baterie devine albastru.

- Ⓑ: **Atunci când sunt selectate bateriile alcaline/Ni-MH**

Indicatorul de baterie devine alb.

- \* O baterie oxyride este un nou tip de baterie ne-reîncărcabilă dezvoltat de Panasonic.

Poate asigura mai multă energie decât o baterie alcalină normală și este potrivită pentru echipamente cu un consum energetic mare cum ar fi camerele digitale.

- Vă recomandăm să utilizați bateriile Panasonic.

- În cazul în care utilizați baterii reîncărcabile, vă recomandăm să utilizați baterii reîncărcabile produse de Panasonic.
- Performanțele bateriilor pot varia mult în funcție de marca utilizată și de durata și condițiile de depozitare ale bateriilor.
- Performanțele bateriilor se deteriorează temporar în condiții de temperatură joasă (10°C sau mai puțin). Totuși, acestea revin la valorile anterioare atunci când temperatura revine la normal.
- În funcție de temperatură și de condițiile de utilizare, camera ar putea să nu funcționeze normal și bateriile ar putea să se descarce fără avertisment deoarece indicatorul de baterie nu afișează datele corecte. Acest aspect nu reprezintă o defecțiune.
- Vă recomandăm să opriți frecvent camera în timp ce înregistrați pentru a conserva energia bateriei în vederea asigurării unei durate de viață mai mari. În cazul în care veți utiliza camera pentru perioade lungi de timp, utilizați baterii reîncărcabile Ni-MH.
- Bateriile descărcate își pot recupera o parte din energie dacă sunt lăsate neutilizate o perioadă de timp. Totuși, ele nu pot fi utilizate o perioadă lungă de timp. Aveți grijă să le înlocuiți cu baterii noi.

### ■ Baterii neutilizabile

Baterii cu mangan	Baterii cu litiu
Baterii cu nichel	Baterii Ni-Cd

- Funcționarea nu este garantată dacă se utilizează bateriile enumerate mai sus. Bateriile pot avea scurgeri și pot apărea următoarele defecțiuni:
  - Nivelul de încărcare al bateriilor nu este afișat corect.
  - Camera nu pornește.
  - Datele scrise în memoria încorporată sau pe card sunt afectate, pierzându-se astfel fotografiile.

### ■ Forme de baterii care nu pot fi utilizabile

- Dacă sunt introduse în cameră baterii de forme neobișnuite, acestea pot provoca scurgeri, degajare de căldură sau explozie.
- Bateriile al căror strat exterior este parțial sau total îndepărtat. Nu utilizați niciodată aceste baterii. (A se vedea ilustrația de mai jos.)

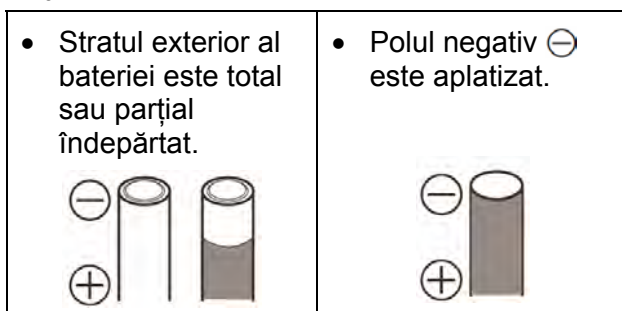

### ■ Modul corect de îngrijire și manipulare a bateriilor

Manipularea incorectă a bateriilor poate provoca scurgeri, încălzire, incendiu sau explozie. Respectați următoarele indicații:

- Nu încălziți bateriile și nu le expuneți la flăcări.
- Nu stropiți bateriile cu apă și aveți grijă ca bornele bateriilor să nu fie umede.
- Nu îndepărtați și nu zgâriați stratul exterior al bateriilor.
- Nu lăsați bateriile să cadă, nu le aruncați și nu le supuneți unor șocuri puternice.
- Nu utilizați baterii care prezintă urme de scurgeri, deformare, decolorare etc.
- Nu depozitați bateriile în zone cu umiditate ridicată sau temperaturi mari.
- Nu lăsați bateriile la îndemâna copiilor.
- Când înlocuiți bateriile, utilizați întotdeauna 2 baterii noi de același tip.
- Scoateți din aparat bateriile în cazul în care nu intenționați să utilizați unitatea o perioadă mai lungă de timp.
- Este posibil ca bateriile să se încălzească curând după ce ați început să utilizați unitatea. Opriți camera și așteptați ca temperatura bateriilor să scadă înainte de a le scoate.
- Când temperatura ambiantă este scăzută (egală cu sau sub 10 °C), funcționarea bateriei este afectată, iar timpul de redare/înregistrare se reduce. Acest aspect

se accentuează în cazul bateriilor alcaline sau oxyride, deci încălziți-le în buzunar etc. înainte de a le folosi. Asigurați-vă că nu aveți în același timp obiecte metalice, cum ar fi brichete, în buzunar.

- Dacă pe polii bateriei există urme de unsoare sau murdărie, timpul de redare/înregistrare poate deveni extrem de scurt. Înainte de a introduce bateriile, curățați bornele bateriilor cu o lavetă moale, uscată.

În cazul în apariției unei scurgeri de la baterie, scoateți bateriile și ștergeți cu atenție urmele de scurgere din compartimentul pentru baterii. Introduceți baterii noi sau baterii Ni-MH complet încărcate.

Dacă electrolitul din baterie ajunge pe mâinile sau pe hainele dvs, clătiți cu multă apă. Electrolitul bateriilor poate provoca pierderea vederii dacă intră în contact cu ochii. Nu vă frecați la ochi. Spălați-vă pe ochi imediat cu apă curată și solicitați un consult medical.

### ■ Bateriile Ni-MH (Nichel - Metal hibrid)

Puteți utiliza baterii Ni-MH după ce le încărcăți cu ajutorul unui încărcător pentru baterii nichel-metal hibrid. Totuși, manipularea incorectă a bateriilor poate provoca scurgeri, încălzire, incendiu sau explozie. Respectați următoarele indicații:

- Dacă pe polii bateriei există urme de unsoare sau murdărie, este posibil ca bateria să nu poată fi încărcată normal. Curățați bornele bateriilor cu o lavetă moale, uscată.
- La prima încărcare a bateriilor sau după ce nu ați utilizat bateriile o lungă perioadă de timp, este posibil ca acestea să nu se încarce complet. Aceasta este o caracteristică a bateriilor Ni-MH și nu reprezintă o defecțiune. Buna funcționare a bateriilor va reveni la normal după câteva încărcări și descărcări.
- Vă recomandăm să încărcăți bateriile după descărcarea lor completă. Dacă încărcăți bateriile înainte ca acestea să fie complet descărcate, se va reduce nivelul de încărcare al bateriilor. Acest aspect este numit „efectul de memorie”.

- În cazul apariției efectului de memorie, continuați să utilizați bateriile până la oprirea camerei și apoi încărcați-le complet. Nivelul de încărcare al bateriilor va reveni la valoarea normală după câteva cicluri de încărcare și descărcare.
- În timp bateriile Ni-MH se descarcă în mod natural și nivelul energiei se reduce chiar dacă nu sunt utilizate.
- După încărcarea completă a bateriilor, nu continuați procesul de încărcare.
- Nu îndepărtați și nu zgâriați stratul exterior al bateriilor Ni-MH.
- Citiți instrucțiunile de operare ale încărcătorului de baterii.

Bateriile Ni-MH au o durată de viață limitată. Capacitatea bateriei se reduce treptat în timp. Dacă durata de timp în care puteți să utilizați camera devine extrem de scurtă chiar după ce bateriile au fost complet încărcate, se poate ca acestea să își fi depășit durata normală de viață. Cumpărați baterii noi.

- Durata de viață a bateriilor diferă în funcție de condițiile de depozitare și de utilizare, precum și de mediu.

#### Când bateriile nu sunt utilizate o perioadă lungă de timp

- Dacă bateriile sunt lăsate în camera digitală, acestea se vor descărca. Acest fenomen se produce din cauză că o cantitate mică de curent continuă să circule chiar și în cazul în care camera este oprită. Dacă bateriile vor fi lăsate în continuare în camera, ele se vor descărca excesiv și ar putea deveni inutilizabile chiar și după încărcare.
- La depozitarea bateriilor pe o perioadă mai lungă de timp, vă recomandăm să le încărcați o dată pe an. Scoateți bateriile din cameră și depozitați-le după ce s-au descărcat complet.

#### ■ Durata de viață a bateriei

Numărul de imagini care pot fi înregistrate conform standardului CIPA (în mod Imagine normală [📷])

Baterii utilizate	Numărul de imagini înregistrabile
<b>Baterii Oxyride Panasonic (incluse la livrare sau opționale)</b>	DMC-LZ7: Aprox. 250 de imagini (aprox. 125 minute)
	DMC-LZ6: Aprox. 260 de imagini (aprox. 130 minute)
<b>Baterii alcaline Panasonic (opționale)</b>	DMC-LZ6: Aprox. 150 de imagini (aprox. 75 minute)
	DMC-LZ7: Aprox. 160 de imagini (aprox. 80 minute)
<b>Baterii Ni-MH Panasonic complet încărcate (opționale)</b>	DMC-LZ7: Aprox. 460 de imagini (aprox. 230 minute)
	DMC-LZ6: Aprox. 470 de imagini (aprox. 235 minute)

#### Condiții de înregistrare/fotografiere conform standardului CIPA

- Temperatură: 23°C / Umiditate: 50% când ecranul LCD este pornit.
- Utilizarea unui card de memorie SD Panasonic (16 MB)\*.
- Începerea operațiilor de înregistrare/fotografiere la 30 de secunde după pornirea camerei. (Când funcția de stabilizare optică a imaginii este setată la [MODE 1] - mod 1)
- **Înregistrarea/fotografierea la intervale de 30 de secunde** cu blitzul complet încărcat din două în două înregistrări.
- Rotirea transfocatorului de la Tele spre Wide sau invers la fiecare înregistrare
- Stingerea camerei după fiecare 10 înregistrări./ Neutilizarea camerei până la răcirea bateriei.
- CIPA este o abreviere a [Camera & Imaging Products Associations].

Numărul real de imagini care pot fi înregistrate variază în funcție de intervalul de timp pe care îl lăsați între înregistrări. Cu cât crește intervalul de timp dintre înregistrări, cu atât se reduce numărul de imagini care pot fi înregistrate. (De exemplu, când faceți o fotografie la fiecare 2 minute, numărul de imagini înregistrate se reduce la o pătrime față de numărul celor înregistrate).

Numărul de imagini care pot fi înregistrate la temperaturi scăzute

(În modul Imagine normală [📷], când temperatura este 0°C, iar celelalte condiții de înregistrare sunt conforme cu cele prevăzute de standardul CIPA.)

Baterii utilizate	Numărul de imagini înregistrabile
<b>Baterii Oxyride Panasonic (incluse la livrare sau opționale)</b>	DMC-LZ7: Aprox. 50 de imagini (aprox. 25 minute)
	DMC-LZ6: Aprox. 55 de imagini (aprox. 27 minute)
<b>Baterii alcaline Panasonic (opționale)</b>	DMC-LZ7: Aprox. 40 de imagini (aprox. 20 minute)
	DMC-LZ6: Aprox. 45 de imagini (aprox. 22 minute)
<b>Baterii Ni-MH Panasonic complet încărcate (opționale)</b>	DMC-LZ7: Aprox. 380 de imagini (aprox. 190 minute)
	DMC-LZ6: Aprox. 390 de imagini (aprox. 195 minute)

- Vă rugăm să țineți cont de faptul că, în condiții de temperatură scăzută, capacitatea bateriilor scade semnificativ.

### Timpu de redare

Baterii utilizate	Numărul de imagini înregistrabile
<b>Baterii Oxyride Panasonic (incluse la livrare sau opționale)</b>	DMC-LZ7: Aprox. 430 minute
	DMC-LZ6: Aprox. 440 minute
<b>Baterii alcaline Panasonic (opționale)</b>	DMC-LZ7: Aprox. 420 minute
	DMC-LZ6: Aprox. 430 minute
<b>Baterii Ni-MH Panasonic complet încărcate (opționale)</b>	DMC-LZ7: Aprox. 610 minute
	DMC-LZ6: Aprox. 620 minute



- Numărul de imagini care pot fi înregistrate și timpul de redare vor varia în funcție de condițiile de funcționare și de modul în care este depozitată (conservată) bateria.
- Numărul de imagini care pot fi înregistrate și timpul de redare vor varia și în funcție de marca și tipul de baterii care se utilizează.
- Vă recomandăm utilizarea modului de economisire energie (pag. 20) sau a modului economic (pag. 20) sau oprirea camerei frecvent pe parcursul înregistrării pentru a menține energia bateriilor.



## Introducerea și scoaterea bateriilor / cardului

- Verificați dacă ați oprit camera.
- Utilizați baterii oxyride (incluse la livrare), baterii alcaline (opțional) sau baterii Ni-MH (opțional).
- Pregătiți un Card (opțional)
- Puteți înregistra sau reda imagini pe memoria încorporată atunci când nu utilizați un card (P15).

### 1. Împingeți prin glisare clapeta compartimentului pentru baterii / card pentru a-l deschide.

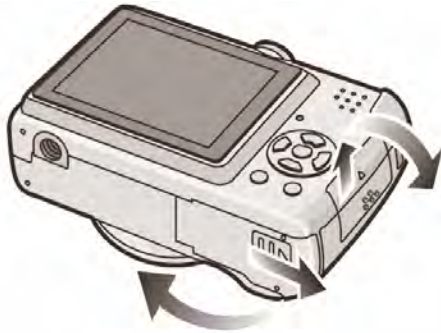

### 2. Bateriile:

Introduceți bateriile cu polii ⊕ și ⊖ aliniați corect.

Card:

Introduceți complet cardul în direcția indicată până la auzirea unui clic.

Pentru a scoate cardul, împingeți cardul până la auzirea unui clic, apoi trageți de card în sus.

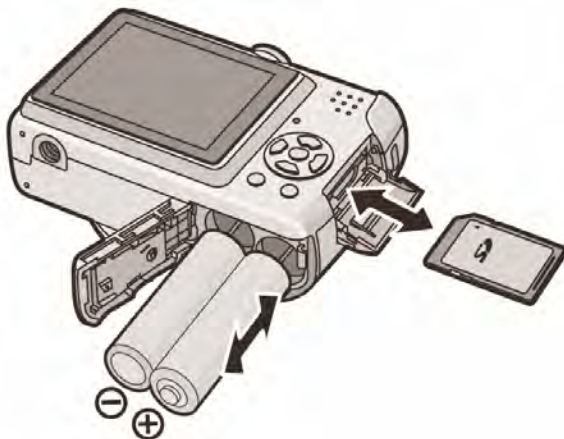

- Nu atingeți terminalele de conexiune de pe spatele cardului
- Cardul se poate deteriora dacă nu este introdus complet

### 3. ❶ Închideți clapeta compartimentului pentru baterii / card.

- ❷ Împingeți prin glisare clapeta compartimentului pentru baterii / card până la capăt și apoi închideți-o bine.

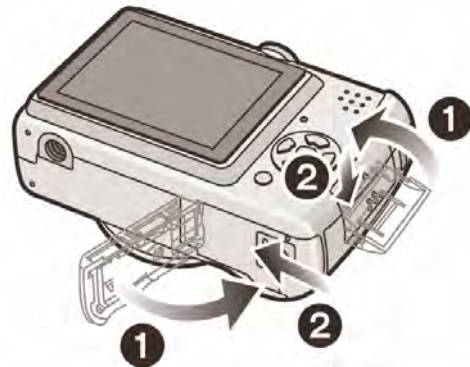

- Dacă ușița cardului nu poate fi complet închisă, scoateți cardul, verificați direcția și încercați să-l introduceți din nou.



- Selectați tipul de baterie care se utilizează în câmpul [BATTERY TYPE] (tip baterie) din meniul [SETUP] (configurare). (pag. 19)
- După utilizare, scoateți bateriile.
- Scoateți bateriile doar după ce ecranul LCD și indicatorul de stare (verde) se sting. În caz contrar se poate ca setările camerei să se piardă.
- Nu introduceți sau scoateți cardul sau bateria în timp ce aparatul este în funcțiune. Datele de pe memoria încorporată sau de pe card se pot pierde. Acordați o atenție specială atunci când cardul sau memoria încorporată sunt accesate. (P22)
- Recomandăm utilizarea cardurilor Panasonic

## Despre memoria încorporată/cardul de memorie

Memoria încorporată poate fi utilizată ca și dispozitiv de stocare temporară atunci când cardul utilizat devine plin.

### ■ Memoria încorporată

**Puteți înregistra sau reda fotografii cu memoria încorporată. (Memoria încorporată nu poate fi utilizată atunci când este introdus un card).**

- Capacitatea memoriei interne este de 27 MB.
- Dimensiunea imaginii este fixată la QVGA (320 x 240 pixeli) la înregistrarea imaginilor în mișcare pe memoria încorporată.

### ■ Card

**Când este introdus un card, puteți înregistra sau reda imagini pe un card.**

### ■ Cardul (opțional)

- Cardul de memorie SD, SDHC și cardul Multimedia sunt mici, ușoare și detașabile. Citiți P4 pentru informații privind cardurile care pot fi utilizate cu acest aparat.
- Cardul de memorie SDHC este un card de memorie standard decis de către Asociația SD în 2006 pentru carduri de memorie cu o capacitate mai mare de 2 GB.
- Viteza de citire / scriere a unui card de memorie SD și SDHC este rapidă. Ambele tipuri de carduri sunt echipate cu un buton de protecție la scriere  care poate împiedica scrierea și formatarea lui. (Când butonul de protecție este în poziția [LOCK], nu este posibilă ștergerea și scrierea cardului și nici formatarea lui. Când butonul este deblocat, aceste funcții devin disponibile).



Vă rugăm consultați ultimele informații pe site-ul:

<http://panasonic.co.jp/pavc/global/cs>

(site-ul este doar în limba engleză)

- Acest aparat (echipament compatibil SDHC) este compatibil cu carduri de memorie bazate pe specificațiile de card de memorie SD și formate în sistem FAT12 și FAT16. De asemenea, este cu carduri de memorie SDHC bazate pe specificațiile pentru carduri de memorie SDHC și formate în sistem FAT32
- Această cameră este compatibilă atât cu carduri de memorie SD cât și cu carduri de memorie SDHC. Puteți utiliza un card de memorie SDHC în echipament compatibil cu carduri de memorie SDHC dar nu puteți utiliza acest tip de carduri într-un echipament care este compatibil doar cu carduri de memorie SD. (Citiți întotdeauna instrucțiunile de operare aferente echipamentului utilizat)
- Consultați pag. 99 pentru informații despre numărul de fotografii realizabile și durata de înregistrare valabilă pentru fiecare tip de card.
- Recomandăm utilizarea cardurilor de memorie High Speed SD / SDHC la înregistrarea imaginilor în mișcare. (P51)



- Datele de pe memoria încorporată sau de pe card se pot pierde din cauza undelor electromagnetice, electricității statice sau defectării camerei sau cardului. Recomandăm salvarea datelor importante pe PC
- Nu formatați cardul de memorie pe alte echipamente. Formatați-l doar cu camera pentru a asigura operarea corespunzătoare (P79)
- Nu lăsați cardul de memorie la îndemâna copiilor deoarece există pericolul ca aceștia să îl înghită



## Setarea datei / orei (Setarea ceasului)

### ■ Setare inițială

Ceasul nu este setat la livrare, deci la pornirea camerei, va apărea ecranul de mai jos.



Ⓐ: Buton [MENU/SET] (setare/meniu)

Ⓑ: Butoane cursor

### 1. Apăsați pe butonul [MENU/SET].

### 2. Apăsați pe ▲/▼/◀/▶ pentru a selecta data și ora.

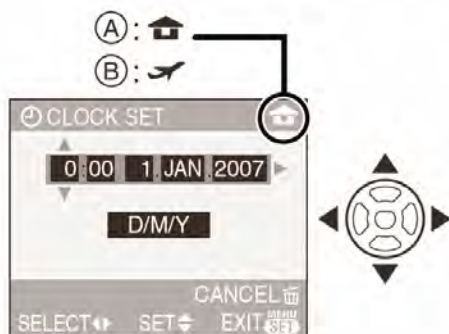

Ⓐ: Ora în zona de bază

Ⓑ: Ora la destinația călătoriei (P74)

- ◀/▶ : Selectați elementul dorit.
- ▲/▼ : Setări ordinea afișajului pentru dată și oră.

- ☒ Anulare fără setarea ceasului

### 3. Apăsați pe butonul [MENU/SET] pentru a seta.

- Opriți camera după setarea ceasului. Apoi porniți-o, setând selectorul de mod la un mod de înregistrare, pentru a verifica dacă setarea ceasului este corectă.

### ■ Modificarea setării ceasului

- 1 Apăsați pe butonul [MENU/SET].
- 2 Apăsați ▲/▼ pentru a selecta [CLOCK SET] (setare ceas) (P90).
- 3 Apăsați ▶ și efectuați pasul 2 și 3 pentru a seta ceasul.
- 4 Apăsați [MENU / SET] (meniu / setare) pentru a închide meniul.
  - Puteți seta ceasul și în meniul [SETUP]. (P23)



- Dacă au fost introduse baterii de peste 3 ore, setarea ceasului este stocată în memoria camerei timp de aproximativ 3 luni, chiar dacă se scot bateriile.
- Puteți seta anul începând cu 2000 până la 2099. Este folosit sistemul de 24 de ore.
- Dacă ceasul nu este setat, data corectă nu poate fi tipărită când setați data pe imagini cu [DATE STAMP] (P72) sau când tipăriți fotografiile la un studio foto (P75).

## Despre selectorul de mod

Dacă porniți acest aparat și apoi rotiți selectorul de mod, nu veți comuta doar între înregistrare și redare dar veți comuta, de asemenea, la un mod scenă care se potrivește scopului în care fotografiați.

### Comutarea modului prin rotirea selectorului de mod

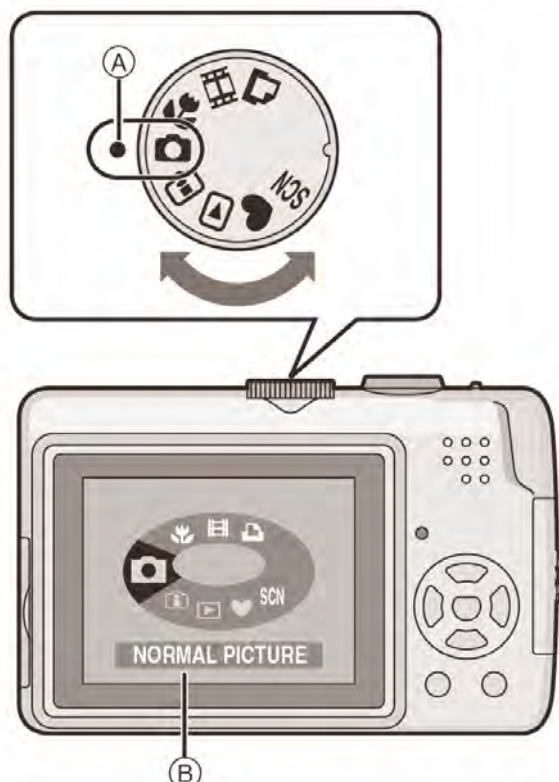

#### Reglați partea ① la modul dorit.

Rotiți selectorul încet și cu precizie, pentru a-l potrivi la fiecare mod. (Selectorul de mod poate fi rotit cu 360°)

- Ecranul de mai sus ② apare pe ecranul LCD dacă selectorul de mod este rotit (P21)

### Funcții de bază

#### : Mod imagine normală (P23)

Utilizați acest mod pentru înregistrare normală.

#### : Mod simplu (P25)

Acest mod este recomandat începătorilor.

#### : Mod redare (P31)

Acest mod vă permite să redați fotografiile realizate.

### Funcții avansate

#### : Mod sensibilitate ISO inteligentă (P42)

Vă permite să setați sensibilitatea ISO optimă și viteza de declanșare în funcție de mișcarea și luminozitatea subiectului.

#### : Mod macro (P43)

Acest mod vă permite să realizați fotografii de aproape.

#### SCN : Mod scenă (P44)

Acest mod vă permite realizarea de fotografiilor în funcție de scenele de înregistrare

#### : Mod imagine în mișcare (P50)

Acest mod vă permite înregistrarea imaginilor în mișcare.

#### : Mod tipărire (P83)

Utilizați acest mod pentru a tipări fotografiile.

## Setarea meniului

### ■ Afișarea ecranelor de meniu

Apăsați [MENU / SET] (meniu / setare)

Ex. Este afișată prima pagină din cele 3.

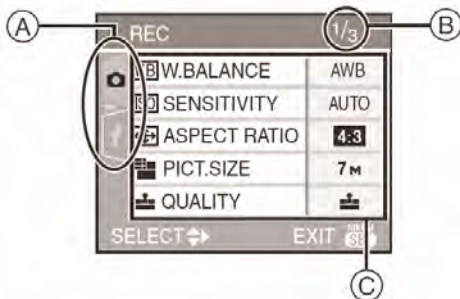

Ⓐ Pictograme de meniu

Ⓑ Pagina curentă

Ⓒ Setări și elemente de meniu

- Rotiți selectorul de transfocare pentru a trece la pagina următoare / anterioară în timp ce selectați orice element din ecranul meniu.
- Pictogramele de meniu și elementele de meniu care sunt afișate diferă în funcție de poziția selectorului de mod.

### ■ Despre pictogramele de meniu

#### 📷 Meniu mod [REC] (P56):

Acesta este afișat când selectorul de mod se află la [📷] / [📷] / [📷] / [SCN] / [📷]

#### ▶ Meniu mod [PLAY] (P68):

Acesta este afișat când selectorul de mod se află la [▶]

#### SCN Meniu [SCENE MODE] (P44):

Acesta este afișat când selectorul de mod se află la [SCN]

#### 🔧 Meniu [SETUP] (P19):

Acesta este afișat când selectorul de mod se află la [📷] / [📷] / [📷] / [SCN] / [📷] / [▶]

### ■ Setarea elementelor de meniu

- Următorul exemplu indică setarea [AF MODE] (Mod auto-focalizare) când este selectat modul de imagine normală [📷].

### 1. Apăsați ▲/▼ pentru a selecta elementul de meniu

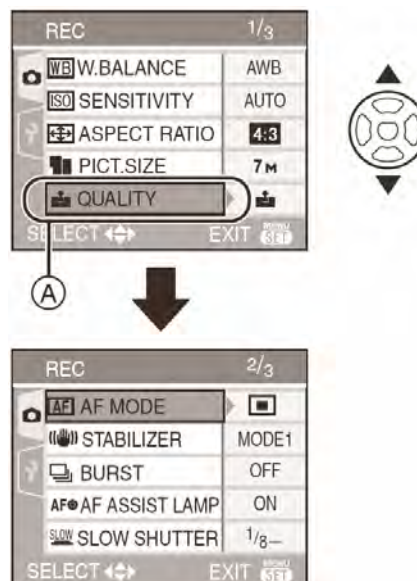

- Apăsați ▼ la Ⓐ pentru a trece la următorul ecran.

### 2. Apăsați ►.

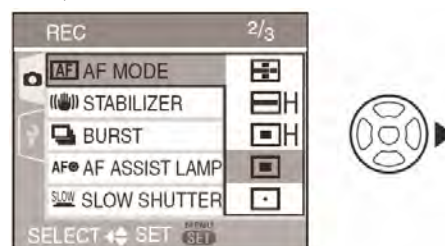

### 3. Apăsați ▲/▼ pentru a selecta setarea.

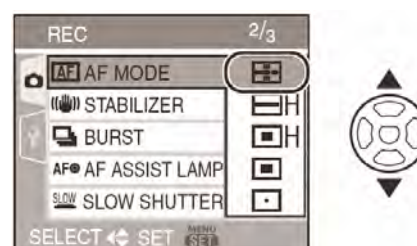

### 4. Apăsați [MENU / SET] pentru a seta

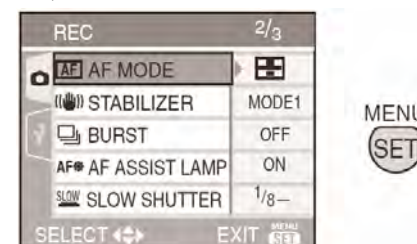

## ■ Închiderea ecranului meniu

Apăsați [MENU / SET]

- Când selectorul de mod se află la [CAMERA] / [VIDEO] / [M] / [SCN] / [RECORD], puteți apăsa și butonul declanșator la jumătate pentru a închide ecranul meniu.

## ■ Comutarea la meniul [SETUP]

### 1. Apăsați ◀ în ecranul meniu.



### 2. Apăsați ▼ pentru a selecta pictograma de meniu [SETUP].

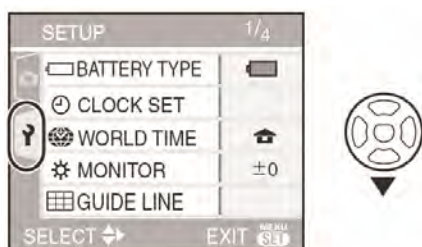

### 3. Apăsați ▶.

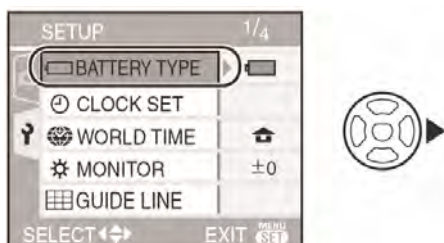

- Selectați un element de meniu și setați-l.

## Despre meniul de configurare

- Setați elementele în funcție de cerințe. (Pentru fiecare element de meniu, a se vedea paginile 19 - 21).
- Selectați [RESET] (resetare) pentru a reveni la setările inițiale existente la momentul achiziționării camerei. (pag. 21)
- [BATTERY TYPE], [CLOCK SET], [AUTO REVIEW] și [POWER SAVE] sunt elemente importante. Verificați setările acestora înainte de a le utiliza.

### [BATTERY TYPE] (tip baterii) (Selectarea tipului de baterii utilizate)

Apăsați pe [MENU SET] pentru a afișa meniul de configurare [SETUP] și selectați elementul care trebuie setat. (pag. 18)

Selectați tipul de baterii utilizate

[ALKALINE (LR6)/Ni/MH]:

Baterii alcaline sau baterii Ni-MH

[OXYRIDE (ZR6)]: Baterii Oxyride

- Dacă tipul bateriilor utilizate și tipul de baterie selectat nu coincid, indicatorul nivelului de încărcare al bateriilor nu va afișa informațiile corecte.

### [CLOCK SET] (setare ceas) (Modificarea datei și orei)

Apăsați pe [MENU SET] pentru a afișa meniul de configurare [SETUP] și selectați elementul care trebuie setat. (pag. 18)

Modificați data și ora. (pag. 16)

### [AUTO REVIEW] (vizualizare automată) (Afișarea imaginii înregistrate)

Apăsați pe [MENU SET] pentru a afișa meniul de configurare [SETUP] și selectați elementul care trebuie setat. (pag. 18)

Setați durata de timp pentru care o fotografie este afișată după realizarea ei.

[OFF]/[1 sec]/ [3 sec]

- În modul de imagine în mișcare [MOVIE], funcția de vizualizare automată nu este activată.
- Când se înregistrează imagini în modul simplu [M] sau în modul Burst (serie) (pag. 62), setarea de funcția de vizualizare automată este dezactivată. (Selectările de mai sus nu pot fi selectate.)



## [POWER SAVE] (economisire energie) (Oprirea automată a aparatului)

Apăsați pe [] pentru a afișa meniul de configurare [SETUP] și selectați elementul care trebuie setat. (pag. 18)

Modul de economisire energie este activat (camera este automat închisă pentru a economisi durata de viață a bateriei) atunci când camera nu a fost utilizată pentru perioada selectată în setare.

### [OFF] (dezactivat) [1 MIN.] / [2 MIN.] / [5 MIN.] / [10 MIN.]

- Apăsați butonul de declanșare pe jumătate sau închideți și porniți camera pentru a anula modul de economisire energie.
- Modul de economisire energie este fixat la [2 MIN] când modul de economisire energie este activat și la [5 MIN] în modul simplu []
- Modul de economisire energie nu este activat în următoarele cazuri:
  - La utilizarea adaptorului de rețea (DMW-AC6EB; opțional),
  - conectare la un PC sau o imprimantă
  - înregistrare imagini în mișcare, redare imagini în mișcare
  - diaporamă (P97)

## ECO [ECONOMY] (economic) (Oprirea automată a ecranului LCD)

Apăsați pe [] pentru a afișa meniul de configurare [SETUP] și selectați elementul care trebuie setat. (pag. 18)

Durata de viață a bateriei se mărește prin reducerea luminozității ecranului LCD și închiderea automată a acestuia când camera nu este utilizată în mod Înregistrare.

[OFF] (Dezactivat): Modul economic nu poate fi activat.

[LEVEL 1]: Ecranul LCD este închis în cazul în care camera nu este operată timp de 15 secunde în modul Înregistrare.

[LEVEL 2]: Ecranul LCD este închis în cazul în care camera nu este operată timp de 15 secunde în modul Înregistrare sau 5 secunde după ce s-a realizat o fotografie.

- Indicatorul de stare luminează cât timp ecranul LCD este stins. Apăsați pe orice buton pentru a deschide din nou ecranul LCD.

- În modul Economic, modul Economisire energie este fixat la [2MIN.]. [Cu toate acestea, modul Economisire energie nu este activat când se utilizează adaptorul de rețea (DMW-AC6EB; opțional).]
- Modul Economic nu va funcționa în următoarele cazuri:
  - În modul simplu []
  - La utilizarea adaptorului de rețea (DMW-AC6EB; opțional)
  - În timp ce este afișat un ecran meniu
  - Când temporizatorul este setat
  - La înregistrarea imaginilor în mișcare

## [WORLD TIME] (Fus orar)

Apăsați pe [] pentru a afișa meniul de configurare [SETUP] și selectați elementul care trebuie setat. (pag. 18)

Setați ora în zona dumneavoastră de bază și la destinația călătoriei. (P54)

[]: Ora în zona de bază

[]: Ora la destinația călătoriei

## [MONITOR] (Ecran)

Apăsați [] pentru afișarea meniului de configurare [SETUP] și selectați elementul pe care doriți să-l setați. (P18)

Ajustați luminozitatea ecranului LCD în 7 etape.

## GUIDE LINE (Linie de ghidare)

Apăsați pe [] pentru a afișa meniul de configurare [SETUP] și selectați elementul care trebuie setat. (pag. 18)

Setați modelul liniilor de ghidare afișate la realizarea fotografiilor. (P35)

De asemenea, puteți seta dacă doriți ca informațiile și histogramele să fie afișate cu liniile de ghidare

[REC. INFO]: [ON/OFF]

[HISTOGRAM]: [ON/OFF]

[PATTERN]: [] / []

## [TRAVEL DATE] (Data călătoriei)

Apăsați [] pentru afișarea meniului de configurare [SETUP] și selectați elementul pe care doriți să-l setați. (18)

Setați data plecării și data întoarcerii din concediu. (P52)

[SET], [OFF]

**■)) [BEEP] (sunet de avertizare)**

Apăsați pe [  ] pentru a afișa meniul de configurare [SETUP] și selectați elementul care trebuie setat. (pag. 18)

Setați sunetul beep.

[  ]: Fără sunet la operare

[  ]: Sunet slab la operare

[  ]: Sunet puternic la operare

** [NO.RESET] (resetare număr)**

Apăsați pe [  ] pentru a afișa meniul de configurare [SETUP] și selectați elementul care trebuie setat. (pag. 18)

Utilizați această setare când doriți ca, la următoarea înregistrare, să începeți numărul de fișier de la 0001.

- Numărul folderului este actualizat, iar numărul de fișier începe de la 0001. (P81)
- Poate fi alocat un număr de folder de la 100 la 999.

Când numărul de folder ajunge la 999, acesta nu poate fi resetat. Recomandăm formatarea cardului după salvarea datelor pe un calculator sau pe alt dispozitiv de stocare.

- Pentru a reseta numărul de folder la 100, trebuie mai întâi să formatați memoria încorporată (pag. 79) sau cardul și apoi să utilizați această funcție pentru a reseta numărul de fișier.

După aceste operații, va apărea un ecran de resetare pentru numărul de folder. Pentru a reseta numărul de folder, selectați [YES] (da).

** [RESET] (resetare)**

Apăsați pe [  ] pentru a afișa meniul de configurare [SETUP] și selectați elementul care trebuie setat. (pag. 18)

Setările realizate în meniul de înregistrare [REC] sau de configurare [SETUP] sunt resetate la valorile inițiale.

- Setarea [FAVORITE] (P70) este fixată la [OFF] și [ROTATE DISP.] (P70) este fixată la [ON].
- Dacă setările meniului [SETUP] (Configurare) sunt resetate, următoarele setări sunt de asemenea resetate.
  - Setările de zi de naștere pentru [BABY1] / [BABY2] (P47) și [PET] (P48) în modul scenă
  - Numărul zilelor trecute de la ziua plecării din setarea [TRAVEL DATE] (P52) sunt de asemenea resetate

– Setarea [WORLD TIME] (Fus orar) (P54)

- Numărul de folder și setările ceasului sau ale tipului de baterii nu se modifică.

** [VIDEO OUT] (ieșire video)  
(numai în modul Redare)**

Apăsați pe [  ] pentru a afișa meniul de configurare [SETUP] și selectați elementul care trebuie setat. (pag. 18)

Setați pentru compatibilitate cu sistemul de televiziune aferent fiecărei țări. (P87)

**[NTSC]:** Ieșirea video este setată pentru sistem NTSC.

**[PAL]:** Ieșirea video este setată pentru sistem PAL.

** [TV ASPECT] (raport dimensiuni TV)  
(doar în modul de redare)**

Apăsați [  ] pentru afișarea meniului de configurare [SETUP] și selectați elementul pe care doriți să-l setați. (P18)

Setați pentru compatibilitate cu tipul televizorului.

**[16:9] :**

Selectați această setare în cazul în care conectați camera la un televizor 16:9.

**[4:3]:**

Selectați această setare dacă conectați camera la un televizor 4:3.

** [DIAL DISPLAY] (Afișare selector de mod)**

Apăsați pe [  ] pentru a afișa meniul de configurare [SETUP] și selectați elementul care trebuie setat. (pag. 18)

Setați dacă doriți afișarea selectorului de mod atunci când acesta este rotit.

[OFF]/[ON] (Dezactivat / Activat)

** [LANGUAGE] (limbă)**

Apăsați pe [  ] pentru a afișa meniul de configurare [SETUP] și selectați elementul care trebuie setat. (pag. 18)

Setați limba afișată pe ecran.

**[ENGLISH]:** ENGLEZĂ/ **[DEUTSCH]:** GERMANĂ/ **[FRANCAIS]:** FRANCEZĂ/ **[ESPANOL]:** SPANIOLĂ/ **[ITALIANO]:** ITALIANĂ/ **[日本語]:** JAPONEZĂ,

- Când setați din greșeală o altă limbă, selectați opțiunea [  ] dintre pictogramele meniului pentru a seta limba dorită.

## Afișaj ecran LCD / Comutarea afișajului de ecran LCD

### ■ Afișaj ecran în modul de imagine normală [📷] (setări inițiale)

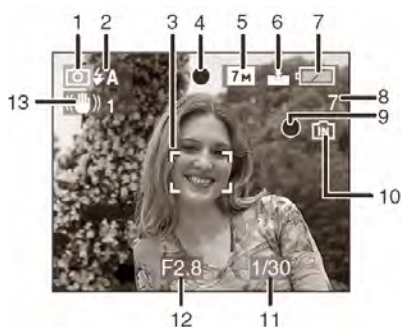

- 1 Mod de înregistrare
- 2 Mod blitz (P37)
  - Dacă apăsați butonul declanșator pe jumătate atunci când blitzul este activat, pictograma de blitz luminează în roșu.
- 3 Zona AF (P23)
  - Zona AF afișată este mai mare ca de obicei atunci când realizați fotografii în locuri întunecoase.
- 4 Focalizare (P23)
- 5 Dimensiuni fotografie (P60)
- 6 Calitate (P60)
  - 📷 Alertă vibrații (P25)
- 7 Indicație baterie
  - 🔋 → 🔋 → 🔋 → 🔋
  - LED-ul indicator devine roșu și luminează intermitent dacă bateria este consumată. (Indicatorul de stare luminează intermitent când ecranul LCD se stinge).
  - Reîncărcați bateriile Ni-MH sau înlocuiți-le cu unele noi.
  - Aceasta nu apare atunci când utilizați camera cu adaptorul de rețea (DMW-AC6EB; opțional).
- 8 Număr de fotografii înregistrabile (P99)
- 9 Starea înregistrării
- 10 Memorie încorporată / Card
  - Indicatorul de accesare luminează în roșu când imaginile sunt înregistrate pe memoria încorporată (sau pe card).

- La utilizarea memoriei interne

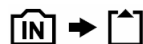

- La utilizarea cardului



- Nu efectuați următoarele operații când ledul de indicare acces luminează. În caz contrar cardul se poate distruge sau datele se pot pierde, iar aparatul nu va mai funcționa normal.

- Oprirea aparatului

- Scoaterea cardului (când utilizați un card) sau a bateriei

- Scuturarea sau lovirea aparatului

- Deconectarea adaptorului de rețea (DMW-AC6EB; opțional) (atunci când utilizați adaptorul)

- Nu efectuați operațiile de mai sus când fotografiile sunt citite sau șterse, sau memoria încorporată ori cardul sunt formate. (P79)
- Timpul de accesare a memoriei încorporate poate fi mai lung decât timpul de accesare a cardului. (Max. 7 secunde)

11 Viteză declanșator (P23)

12 Valoare diafragmă (P23)

- Dacă expunerea este necorespunzătoare, ledurile pentru valoarea diafragmei și viteza declanșatorului luminează în roșu. (Acestea nu luminează în roșu când blitzul este activat)

13 Stabilizator optic al imaginii (P62)



- Consultați P88 pentru informații privind celelalte afișaje de ecran.

### ■ Comutarea afișajului de ecran

Puteți modifica afișajul de ecran apăsând [DISPLAY]. Astfel veți putea afișa informații în timp ce realizați fotografiile, cum ar fi dimensiunea imaginii sau numărul de fotografii înregistrabile, sau puteți realiza fotografii fără nici un fel de informație afișată. Consultați P34 pentru detalii.



## Realizarea fotografiilor



Camera setează automat viteza de declanșare și valoarea de diafragmă în funcție de luminozitatea subiectului.

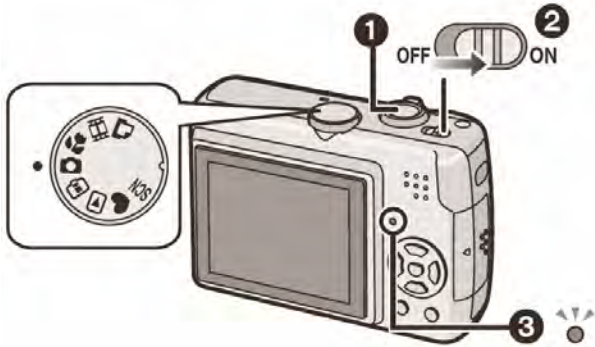

### 1: Buton declanșator

- Indicatorul de stare ③ luminează pentru aproximativ 1 secundă când pornești camera ②.

### 1. Țineți ușor camera cu ambele mâini, și stați cu picioarele puțin depărtate ținând brațele nemișcate.

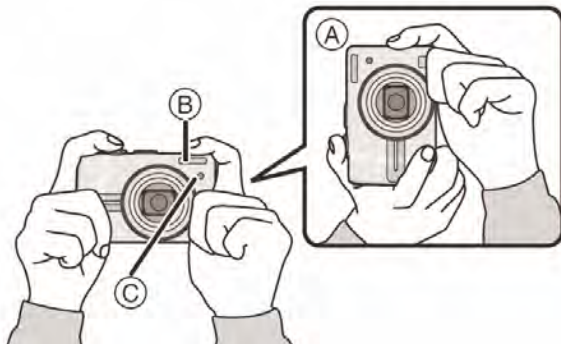

- ① Când Țineți camera vertical
- ② Blitz
- ③ Lampă de asistare AF

### 2. Îndreptați zona AF către punctul pe care doriți să-l focalizați.

### 3. Apăsați pe jumătate butonul declanșator pentru a focaliza

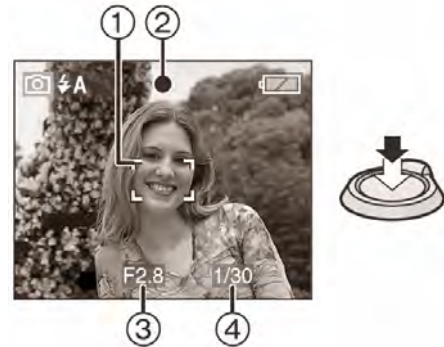



- Indicatorul de focalizare ② luminează în verde și apoi zona AF ① devine din alb verde.
  - ③ Valoarea diafragmei
  - ④ Viteză declanșator
- Intervalul de focalizare este între 50 cm și ∞ (Wide) / 1,2 m și ∞ (Tele)**
- Subiectul nu este focalizat în următoarele cazuri:
  - Când indicatorul de focalizare luminează intermitent (verde)
  - Zona AF devine roșie sau nu există nici o zonă AF
  - Sunetul de focalizare emite un beep de 4 ori.
- Dacă distanța depășește aria de focalizare, imaginea nu va fi focalizată adecvat chiar dacă indicatorul de focalizare luminează.

### 4. Apăsați butonul declanșator până la capăt pentru a fotografia.



## ■ Utilizarea blitzului

În cazul în care camera determină că locul în care se realizează fotografia este întunecat, blitzul este activat când butonul declanșator este apăsat complet. (Când blitzul este setat la AUTO  /AUTO/Red-eye reduction (Reducere a efectului de ochi roșii) 

- Puteți comuta blitzul pentru a se potrivi înregistrării



- Atunci când apăsați butonul declanșator, ecranul poate fi luminos sau întunecat pe moment. Această funcție permite ajustarea ușoară a focalizării, iar fotografiile înregistrate nu vor fi afectate
- Asigurați-vă că nu mișcați camera când apăsați butonul declanșator.
- Nu acoperiți microfonul sau lampa de asistare AF cu degetul sau alte obiecte.
- Nu atingeți lentila

## ■ Expunerea (P41)

- Dacă selectați modul de imagine normală [, expunerea este ajustată automat la valoarea adecvată (AE = Auto expunere). Cu toate acestea, în funcție de condițiile de înregistrare, de exemplu atunci când există o lumină în fundal, imaginea înregistrată poate fi întunecată.

**În acest caz, compensați expunerea. În acest fel, veți putea realiza fotografii luminoase.**

## ■ Focalizarea (P24, 43)

Dacă selectați modul de imagine normală [, imaginea este focalizată automat (AF – Auto focalizare). Cu toate acestea, este posibil ca anumite elemente să nu poată fi focalizate corect. Aria focalizării este de la 50 cm la  $\infty$  (Wide) / 1,2 până la  $\infty$  (Tele).

- La includerea atât a unor subiecte distanțate cât și apropiate în aceeași scenă.
- Când există mizerie sau praf pe sticla dintre lentilă și subiect.
- Când în jurul subiectului se află obiecte luminoase sau strălucitoare
- Când realizați o fotografie în locuri întunecate.
- Când subiectul se mișcă rapid.

- Când locul are contrast slab.
- Când apar vibrații.
- Când înregistrați un subiect foarte strălucitor
- Când realizați fotografii de aproape

**Vă recomandăm realizarea fotografiilor utilizând prefocalizarea, tehnica de fixare AF/AE sau modul macro.**

## ■ Culoare (P57)

- Culoarea subiectului va diferi în cazul în care culoarea luminii înconjurătoare este diferită, de exemplu atunci când lumina este emisă de un bec halogen sau de soare. Cu toate acestea, aparatul va ajusta automat nuanța pentru a o face cât mai naturală (nivel automat al tonurilor de alb).

**Setați nivelul tonurilor de alb dacă doriți să modificați nuanța obținută cu nivel automat al tonurilor de alb.**

**Ajustați fin nivelul tonurilor de alb pentru o ajustare suplimentară. (P58)**

## ■ Când scoateți subiectul în afara zonei AF (Fixare AF/AE)

Când înregistrați o fotografie cu persoane, asemeni celei de mai jos, nu veți putea focaliza camera, atunci când persoanele se află în afara zonei AF.



În acest caz,

- 1 **Poziționați zona AF pe subiect.**
- 2 **Apăsați pe jumătate butonul declanșator** pentru a fixa focalizarea și expunerea.
  - Când subiectul este focalizat, indicatorul de focalizare luminează.
- 3 **Menținând butonul declanșator apăsat pe jumătate**, mutați camera în timp ce compuneți fotografia.
- 4 Apăsați complet butonul declanșator

- Puteți încerca în mod repetat fixarea AF/AE înainte de a apăsa complet butonul declanșator.

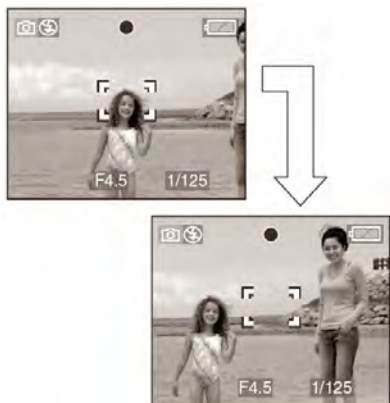

### ■ Funcția de detectare a direcției

Fotografiile înregistrate ținând camera în poziție verticală sunt redată vertical (rotate). (Numai când [ROTATE DISP.] (Rotire disp.) (P70) este setat la [ON](activat)).

- Este posibil ca această funcție să nu opereze în mod corespunzător la fotografii înregistrate cu camera îndreptată în sus sau jos.
- Nu puteți utiliza funcția de detectare a direcției în modul de imagine în mișcare sau când creați animație.

### ■ Prevenirea vibrațiilor (mișcarea camerei)

- Asigurați-vă că nu mișcați camera când apăsați pe butonul declanșator.
- Când apar vibrații din cauza unei viteze de declanșare reduse, va apărea alarma de vibrații **A**.



- În situațiile în care apare alarma de vibrații, vă recomandăm să folosiți un trepied. Dacă nu puteți utiliza un trepied, acordați o atenție deosebită modului în care țineți camera (pag. 23). Când folosiți un trepied, utilizarea temporizatorului automat previne vibrațiile cauzate de apăsarea pe butonul declanșator (pag. 40).
- În mod special în următoarele cazuri, viteza declanșatorului va fi mai mică. Mențineți camera nemișcată din momentul în care ați

apăsat butonul declanșator și până când imaginea apare pe ecran. Recomandăm folosirea unui trepied.

- [NIGHT PORTRAIT] (portret pe timp de noapte) (pag. 46)
- [NIGHT SCENERY] (peisaj pe timp de noapte) (pag. 46)
- [PARTY] (petrecere) (pag. 46)
- [CANDLE LIGHT] (lumină de lumânare) (pag. 47)
- [STARRY SKY] (cer înstelat) (pag. 49)
- [FIREWORKS] (focuri de artificii) (pag. 49)
- Când viteza de declanșare este redusă în modul [SLOW SHUTTER] (declanșator lent) (pag. 64)

## Realizarea fotografiilor în modul Simplu



Acest mod permite începătorilor să realizeze cu ușurință fotografii. În acest meniu apar numai funcțiile de bază pentru a simplifica operațiile.

### ■ Setările funcțiilor de bază din meniu

#### 1. Apăsați pe butonul [MENU/SET].

#### 2. Apăsați pe ▲/▼ pentru a selecta elementul de meniu dorit și apoi apăsați pe ►.





#### 3. Apăsați pe ▲/▼ pentru a selecta setarea dorită și apoi apăsați pe [MENU/SET].

#### 4. Apăsați pe [MENU/SET] pentru a închide meniul.

- Pentru a închide meniul puteți, de asemenea, să apăsați pe butonul declanșator până la jumătate.

## ■ Setările în modul Simplu



### [PICT.MODE] (mod Imagine)

 <b>ENLARGE</b> (mărire)	Mod potrivit pentru mărirea imaginilor care urmează a fi imprimate în format 8"x10", format scrisoare etc.
 <b>4"x 6" / 10 x 15cm</b>	Mod potrivit pentru tipărirea în format obișnuit.
 <b>E-MAIL</b>	Mod potrivit pentru atașarea imaginilor la e-mail-uri sau adăugarea imaginilor la site-uri Web.

### [BATTERY TYPE]



Schimbați tipul de baterie care este utilizat. (pag. 19)

### [BEEP] (sunet de avertizare)

 <b>OFF</b>	Fără sunet la operare
 <b>LOW</b>	Sunet slab la operare
 <b>HIGH</b>	Sunet puternic la operare









### [CLOCK SET] (setare ceas)

Schimbați data și ora. (pag. 16)

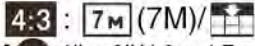
- Dacă [ 4" x 6" / 10 x 15 cm] sau [ E-MAIL] sunt setate în modul [PICT.MODE], funcția de transfocare optică extinsă este activată (P27)
- Setările pentru [BATTERY TYPE], [BEEP] și [CLOCK SET] (setarea ceasului) în modul simplu se aplică de asemenea altor moduri de înregistrare.
- Setările pentru [WORLD TIME] (P20), [MONITOR](ecran) (P20), [TRAVEL DATE] (P20), [NO.RESET] (resetare număr) (P21) și [LANGUAGE](limbă) (P21) afectează modul simplu.

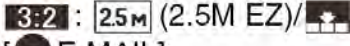
## ■ Alte setări în modul Simplu

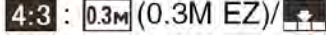
În modul Simplu, alte setări sunt stabilite după cum urmează. Pentru mai multe informații referitoare la fiecare setare, consultați pagina indicată.

- Domeniul de focalizare:  
De la 50 cm la ∞ (Tele)  
De la 5 cm la ∞ (Wide)
- [AUTO REVIEW] (vizualizare automată) (pag. 19):  
[1SEC.]
- [POWER SAVE] (economisire energie) (pag. 20):  
[5MIN.]
- [ECONOMY] (Economic) (P20)  
[OFF] – setare dezactivată
- Self-timer (temporizator) (pag. 40):  
10 secunde
- Stabilizator optic de imagine (pag. 44):  
[MODE1]
- [W.BALANCE] (nivelul tonurilor de alb) (pag. 57):  
[AWB]
- [SENSITIVITY] (sensibilitate) (pag. 59):  
Această setare devine aceeași ca în situația în care cea mai ridicată sensibilitate ISO este setată la [ISO800] în modul de sensibilitate ISO inteligentă [] (P42)
- [ASPECT RATIO]/ [PICT.SIZE] / [QUALITY] (raport de aspect)/(rezoluție imagine)/(calitate) (pag. 63):
  - [ ENLARGE]:  
 4:3 : 7M (7M)/
  - [ 4" x 6" / 10 x 15cm]:  
 3:2 : 2.5M (2.5M EZ)/
  - [ E-MAIL]:  
 4:3 : 0.3M (0.3M EZ)/
- [AF MODE] (pag. 61):
- [AF ASSIST LAMP] (lampă de asistare AF) (pag. 63):  
[ON] (activat)
- În modul Simplu nu puteți utiliza următoarele funcții:
  - [GUIDE LINE] Linie de ghidare a înregistrării
  - Mod High Angle (unghi larg)
  - Compensare expunere



- Ajustare fină a nivelurilor tonurilor de alb
- Mod serie [BURST]
- [D.ZOOM] (transfocare digitală)
- [SLOW SHUTTER] – Viteză redusă de declanșare
- [COL. MODE] (Mod culoare)
- Nu puteți seta următoarele elemente în modul simplu
  - [TRAVEL DATE] (Dată călătorie)
  - [WORLD TIME] (Fus orar)

## ■ Compensarea luminii de fundal

Lumina de fundal se referă la lumina care vine din spatele unui subiect.

În acest caz, subiectul, persoana, va deveni întunecată. Această funcție compensează lumina de fundal prin iluminarea întregii fotografii.

### Apăsați ▲

- [E<sub>3</sub>] (indicatorul de activare a compensării luminii de fundal) (A) apare iar funcția compensarea luminii de fundal este activată. Apăsați ▲ din nou pentru a anula această funcție.



- Recomandăm folosirea blitzului când utilizați funcția de compensare a luminii de fundal (când utilizați blitzul, acesta este fixat pe Forced ON [⚡])
- Setarea blitzului este fixată pe AUTO / Red-eye reduction [⚡] (Auto / Reducere a efectului de ochi roși) când funcția de compensare a luminii de fundal este setată la [OFF](Dezactivat)

## Realizarea fotografiilor utilizând transfocarea optică

*Utilizarea funcției de transfocare optică (zoom optic)*  
*Utilizarea transfocării optice extinse (EZ)*



Puteți face ca oamenii și subiectele să pară mai aproape cu ajutorul transfocării optice 6x, iar peisajele pot fi înregistrate cu unghi larg. (echivalent film cameră 35 mm: 37 mm – 222 mm)

Setați rezoluția imaginii la o valoare diferită de setarea la cel mai mare nivel pentru fiecare raport de aspect [4:3 / 3:2 / 16:9] pentru a face subiecții să pară și mai apropiați, fără a fi afectată calitatea imaginii [Maxim 9x]

- Pentru a face ca subiectele să pară mai aproape utilizați opțiunea (Tele), respectiv distanță focală lungă, teleobiectiv  
 Rotiți selectorul de transfocare către Tele.





- Pentru a face ca subiectul să pară mai îndepărtat utilizați (Wide)  
 Rotiți selectorul de transfocare către Wide



## ■ Dimensiunea fotografiei și grosismentul maxim de transfocare

(O: Disponibil, -: Indisponibil)

Raportul dimensiunilor	Dimensiune imagine	Grosisment de transfocare maxim	Transfocare optică extinsă
<b>4:3</b>	<b>7M</b> /  (7M)	<b>6x</b>	-
<b>3:2</b>	<b>6M</b> (6M)		
<b>16:9</b>	<b>5.5M</b> (5.5M)		
<b>4:3</b>	<b>5M</b> (5M EZ)	<b>7,2x</b>	O
	<b>3M</b> (3M EZ) <b>2M</b> (2M EZ) <b>1M</b> (1M EZ) <b>0.3M</b> /  (0.3M EZ)		
	<b>3:2</b>	<b>9x</b>	
	<b>2.5M</b> /  (2.5M EZ)		
<b>16:9</b>	<b>2M</b> (2M EZ)		

## ■ Mecanismul transfocării optice extra

Când setați dimensiunea fotografiei la [**3M**] (3M EZ) (3 milioane pixeli), zona CCD 7M (7 milioane pixeli) este redusă la zona centrală de 3M (3 milioane pixeli), permițând o fotografie cu un efect de transfocare mai ridicat.



- Când camera este pornită, transfocarea optică este setată la Wide (1x).
- Dacă folosiți funcția de transfocare după focalizarea unui subiect, focalizați subiectul din nou.
- Butucul de lentile în care este montat obiectivul (pag. 8) este extins sau retras în funcție de poziția de transfocare. Aveți grijă să nu întrerupeți mișcarea obiectivului când este rotit selectorul de transfocare.
- În modul Imagini în mișcare [, grosismentul la transfocare este fixat la valoarea setată la începutul înregistrării
- EZ este abrevierea pentru Extra Optical Zoom (extindere zoom optic)
- Dacă setați o dimensiune de fotografie care activează transfocarea optică extra, pictograma de transfocare optică extra [**EZ**] este afișată pe ecranul LCD când utilizați funcția de transfocare

- Transfocatorul se va opri un moment pentru o fotografie de aproape [W] (1x) dacă este utilizată funcția de extindere a transfocării optice. Acest aspect nu reprezintă o defecțiune
- Grosismentul de transfocare indicat este o aproximare
- În modul de imagini în mișcare [] și [HIGH SENS.] (sensibilitate mărită) transfocarea optică extra nu funcționează

## Utilizarea funcției Easy Zoom (Transfocare facilă)



Puteți transfoca la mare viteză de la Wide la Tele apăsând [E. ZOOM].

Grosismentul de transfocare diferă în funcție de dimensiunea de imagine setată.



## ■ Când dimensiunea imaginii este setată la cea mai mare valoare pentru fiecare raport al dimensiunilor

Dimensiunea imaginii se reduce temporar și se poate utiliza transfocarea optică extinsă.

Ex. Setare la [**7M**] (7M)

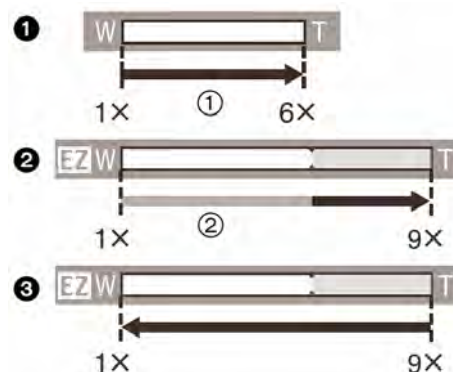

- ① Apăsați [E. ZOOM] o dată
- ② Apăsați [E. ZOOM] de două ori
- ③ Apăsați [E. ZOOM] de trei ori
- ① Transfocare optică
- ② Transfocare optică extinsă.
- Dimensiunea imaginii în intervalul de transfocare optică extinsă se modifică în modul următor. Culoarea barei de transfocare și dimensiunea de imagine afișată pe ecran își modifică, în acest moment, culoarea.

Raportul dimensiunilor	Dimensiunea imaginii
<b>4:3</b>	7M → 3M
<b>3:2</b>	6M → 2.5M
<b>16:9</b>	5.5M → 2M

- Dacă apăsați [E. ZOOM] de trei ori, poziția de transfocare revine la Wide, iar dimensiunea de imagine revine la valoarea originală. De asemenea, dacă poziția de transfocare revine la intervalul de transfocare optică, dimensiunea de imagine revine la valoarea inițială.

**■ Când dimensiunea imaginii nu este setată la cea mai mare valoare pentru fiecare raport al dimensiunilor**

Ex. Setare la [3M] (3M EZ)

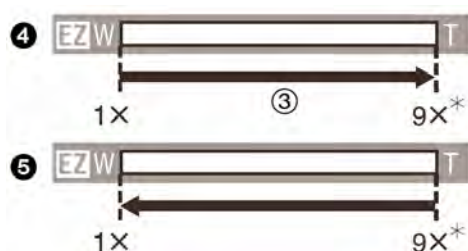

- ④ Apăsați [E. ZOOM] o dată
- ⑤ Apăsați [E. ZOOM] de două ori
- ③ Transfocare optică extinsă.
- \* Devine 7.2X când dimensiunea imaginii este [5M] (5M EZ)



- Apăsați [E. ZOOM] ferm până la activarea funcției de transfocare.
- Funcția de transfocare facilă este de asemenea activată dacă apăsați [E. ZOOM] când poziția de transfocare nu este Wide.
- Puteți extinde și mai mult transfocare la intervalul de transfocare digitală atunci când

funcția [D. ZOOM] (P29) este setată la [ON] (Activată).

- În [ENLARGE] [ ] în modul simplu [♥], [HIGH SENS.] (P48) în modul scenă și mod de imagine în mișcare [ ], transfocarea devine până la 6X transfocare optică.
- Grosismetul de transfocare indicat este aproximativ.



**Utilizarea funcției de transfocare digitală (zoom digital)**  
**Extinderea suplimentară a zoom-ului**



Când în meniul [REC], funcția [D.ZOOM] este setată la [ON] (activat), se poate obține o transfocare maximă de 24x cu o transfocare optică de 6x și o transfocare digitală de 4x. Totuși, dacă este selectată o rezoluție a imaginii care permite utilizarea funcției de extindere a transfocării optice, se poate obține o transfocare maximă de 36x cu o extindere a transfocării optice de 9 x și o transfocare digitală de 4x.

**■ Operarea meniului**

**1. Apăsați pe butonul [MENU/SET].**

- Când este selectat modul scenă, selectați meniul [REC] [ ] și apoi apăsați ►.

**2. Apăsați pe ▲/▼ pentru a selecta [D.ZOOM] și apoi apăsați pe ►.**

**3. Apăsați pe ▼ pentru a selecta [ON] și apoi apăsați pe [MENU/SET].**

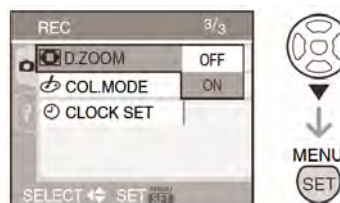

**4. Apăsați pe [MENU/SET] pentru a închide meniul.**

- Pentru a închide meniul puteți, de asemenea, să apăsați pe butonul declanșator până la jumătate.



## ■ Accesarea ariei de transfocare digitală

Indicatorul de transfocare digitală de pe ecran, se va opri din mișcare pe moment, când rotiți selectorul de transfocare la poziția extremă Tele. Puteți accesa aria de transfocare digitală prin rotirea continuă a selectorului de mod la Tele sau eliberarea selectorului de mod dintr-o dată, și apoi rotindu-l la Tele din nou.

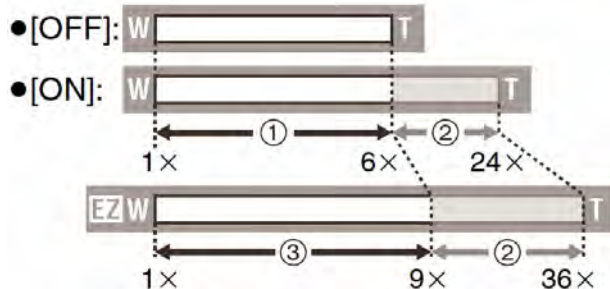

(La utilizarea transfocării digitale și a transfocării optice extinse **3M** (3M EZ) simultan).

- ① Transfocare optică
- ② Transfocare digitală
- ③ Transfocare optică extinsă



- La utilizarea transfocării digitale, zona AF din centrul ecranului este afișată și este mai mare decât de obicei. (P83). De asemenea, este posibil ca funcția de stabilizare să nu fie eficientă.
- La transfocarea digitală, cu cât dimensiunea fotografiei este mai mare, cu atât calitatea acesteia scade.
- La utilizarea transfocării digitale, recomandăm folosirea unui trepied și a temporizatorului (P40) pentru a realiza fotografiile.
- Grosimentul de transfocare indicat este o aproximare.
- Transfocarea digitală nu va funcționa în următoarele cazuri.
  - În modul simplu [♥]
  - În modul de sensibilitate inteligentă ISO [📷]
  - În [SPORTS], [BABY1]/[BABY2], [PET] și [HIGH SENS.] în modul scenă

## Verificarea imaginii înregistrate (Vizualizarea)



Puteți verifica imaginile înregistrate în timp ce sunteți încă în modul [REC.] (înregistrare).

### 1. Apăsați pe ▼ [REV] (vizualizare).



- Ultima imagine înregistrată apare timp de aproximativ 10 secunde.
- Pentru a anula vizualizarea, apăsați pe butonul declanșator până la jumătate sau apăsați din nou pe ▼ [REV].

### 2. Apăsați ◀/▶ pentru a selecta imaginea



- ◀ : Redarea fotografiei anterioare
- ▶ : Redarea fotografiei următoare

## ■ Redimensionarea fotografiei

### 1. Rotiți selectorul de transfocare către [Q] [T] pentru a mări fotografia

- Rotiți selectorul de transfocare către [Q] [T] pentru un grosiment de 4 ori și, apoi rotiți-l și mai mult pentru un grosiment de 8 ori. Când rotiți selectorul de transfocare către [📷] [W] după mărirea fotografiei, grosimentul se reduce.

## 2. Apăsați pe ▲/▼ ◀/▶ pentru a schimba poziția

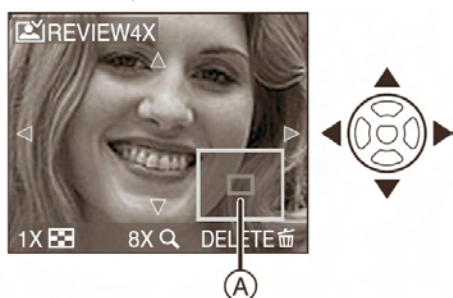

- Când modificați grosimea sau poziția care urmează a fi afișată, indicatorul poziției de transfocare (A) apare timp de aproximativ 1 secundă pentru a se verifica zona mărită.

### ■ Ștergerea imaginilor înregistrate în timpul verificării (Ștergere rapidă)

Pot fi șterse o fotografie, mai multe sau toate. Pentru informații cu privire la ștergerea fotografiilor, consultați P32 – P32.



- Când funcția [ROTATE DISP] (P70) este setată la [ON], imaginile înregistrate ținând camera vertical sunt redare vertical (rotite)

## Redarea / Ștergerea fotografiilor



Imaginile de pe memoria încorporată sunt redare sau șterse când nu este introdus un card. Imaginile de pe card sunt redare sau șterse atunci când este introdus un card. (P15)

**O dată șterse, fotografiile nu mai pot fi recuperate. Verificați de două ori fotografiile, înainte de a le șterge.**

### ■ Redarea fotografiilor

Apăsați ◀/▶ pentru selectarea fotografiei

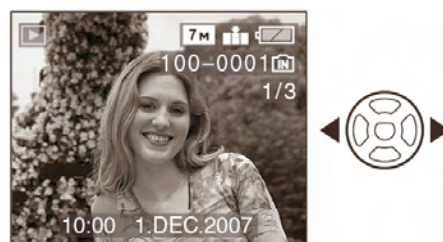

- ◀: Redarea fotografiei anterioare
- ▶: Redarea fotografiei următoare

### ■ Derulare rapidă înainte / derulare rapidă înapoi

Apăsați și mențineți apăsat pe ◀/▶ în timpul redării



- ◀: Derulare rapidă înapoi
- ▶: Derulare rapidă înainte
- Numărul fișierelor (A) și numărul fotografiilor (B) se schimbă numai unul câte unul. Eliberați ◀/▶ când numărul fotografiei dorite apare, pentru a reda fotografia.
- Dacă mențineți apăsat ◀/▶, numărul fișierelor derulate înainte / înapoi dintr-o dată, crește.
- La redarea în modul de înregistrare sau multi redare (P65), fotografiile vor fi derulate înainte / înapoi doar una câte una.



- Această cameră se bazează pe standardul DCF (Design rule for Camera File System) care a fost stabilit de către asociația japoneză JEITA (Japan Electronics and Information Technology).
- Este posibil ca ecranul LCD să nu poată afișa detaliile fotografiilor înregistrate. Pentru verificarea detaliilor fotografiilor, puteți utiliza redarea transfocării (P67).

- Când redați imagini care au fost înregistrate cu alte echipamente, calitatea imaginii se poate reduce (Imaginile sunt afișate pe ecran ca [THUMBNAIL IS DISPLAYED] - este afișată imagine miniaturală).
- Când modificați numele folderului sau a fișierului pe un calculator, imaginile nu vor putea fi redade pe cameră.
- Când redați un fișier non-standard, numărul fișierului/folderului este indicat prin [—], iar ecranul se poate dezactiva.
- Pe ecran pot apărea anumite franjuri de interferență, în funcție de subiect. Acest efect se numește efect de moar. Nu reprezintă un defect.

### ■ Pentru a șterge o singură imagine

#### 1. Apăsați [ ] în timp ce fotografia este redată.

#### 2. Apăsați ▲ pentru a selecta [YES] (da) și apoi apăsați [MENU/SET]



- În timpul ștergerii unei imagini, pe ecran apare pictograma [  ] .

### ■ Pentru a șterge [MULTI DELETE] (mai multe fotografii) / [ALL DELETE] (toate fotografiile)

#### 1. Apăsați [ ] de două ori.

#### 2. Apăsați ▲/▼ pentru a selecta [MULTI DELETE] (Ștergere multiplă) sau [ALL DELETE] (Ștergerea tuturor fotografiilor) și apoi apăsați [MENU/SET]





- [MULTI DELETE] → pasul 3.

- [MULTI DELETE] → pasul 3.
- Dacă ați selectat [ALL DELETE] (Ștergerea tuturor fotografiilor), treceți la pasul 5.
- Dacă ați selectat [ALL DELETE EXCEPT ★] (Ștergerea tuturor fotografiilor cu excepția ★) (Când [FAVORITE] (P70) este setată), treceți la pasul 5.  
(În orice caz, dacă nici una din fotografii nu are afișat simbolul [★], nu puteți selecta [ALL DELETE EXCEPT ★] (Șterge toate fotografiile cu excepția ★).

### 3. Apăsați ◀/▶ pentru a selecta fotografia și apoi apăsați ▼ pentru a o seta.

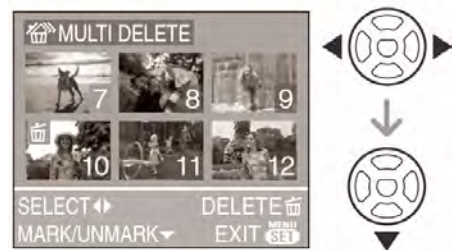
(Doar la selectarea [MULTI DELETE])



- Repetați procedeul de mai sus
- Fotografiile selectate apar cu pictograma [  ]. Când ▼ este apăsat din nou, setarea este anulată.
- Pictograma [  ] luminează intermitent în roșu dacă fotografia selectată este protejată și nu poate fi ștersă. Anulați setarea de protecție, apoi ștergeți fotografia (P104)

#### 4. Apăsați [ ].

## 5. Apăsați ▲ pentru a selecta [YES](da) și apoi apăsați [MENU/SET](meniu / setare)

(ecranul la selectarea [MULTI DELETE] (Ștergerea mai multor fotografii))

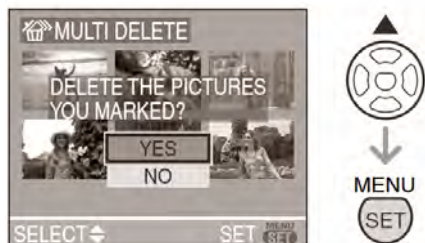

- Când ștergeți fotografii, doar fotografiile de pe memoria încorporată sau card pot fi șterse. (Nu puteți șterge fotografiile de pe card și de pe memoria încorporată în același timp).
- Se afișează mesajul [DELETE ALL PICTURES IN THE INTERNAL MEMORY?] (Ștergeți toate fotografiile de pe memoria încorporată?) la utilizarea [ALL DELETE] (Ștergerea tuturor fotografiilor) și se afișează [ALL DELETE EXCEPT ★] (Șterge toate fotografiile cu excepția ★) la utilizarea acestei funcții.
- Dacă apăsați [MENU/SET] (Meniu/Setare) în timp ce ștergeți fotografii cu ajutorul funcțiilor [ALL DELETE] (Ștergerea tuturor fotografiilor) sau [ALL DELETE EXCEPT ★] (Șterge toate fotografiile cu excepția ★), ștergerea se va întrerupe



- Nu închideți camera în timp ce ștergeți fotografii.
- Când ștergeți fotografii, folosiți o baterie încărcată complet (P22) sau utilizați adaptorul de rețea (DMW-AC6EB; opțional)
- Este posibilă ștergerea a până la 50 de fotografii o dată prin selectarea [MULTI DELETE] (Ștergere multiplă)
- Un număr mai mare de fotografii va necesita mai mult timp pentru ștergerea lor.
- Fotografiile care sunt protejate [LOCK] (P75) sau nu se conformează standardului DCF (P31) sau se află pe un card cu comutatorul de protecție la scriere la poziția [LOCK] (P15), nu vor fi șterse chiar dacă funcțiile [ALL DELETE] (Șterge toate) [ALL DELETE EXCEPT ★] (Șterge toate fotografiile cu excepția ★) sunt selectate.



## Despre ecranul LCD

### Modificarea informațiilor afișate

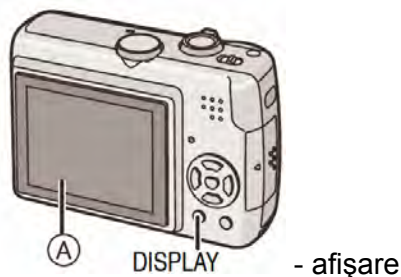

Ⓐ Ecran LCD (LCD)

**Apăsați pe butonul [DISPLAY] (afișare) pentru a modifica informațiile.**

- Când afișajul de meniu apare, butonul [DISPLAY] (Afișaj) nu este activat. În timpul transfocării la redare (P67), sau la redarea imaginilor în mișcare (P67) sau a unei diaporame (P69), puteți selecta "Normal display" (afișaj normal) sau "No display" (fără afișaj).

#### În modul simplu [♥]

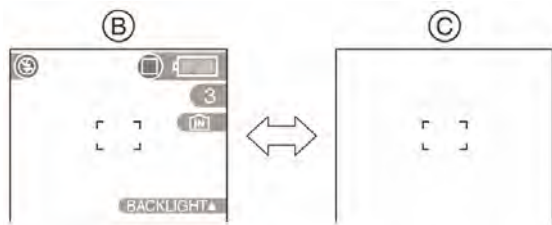

Ⓑ afișare normală

Ⓒ fără afișare

#### În modul Înregistrare

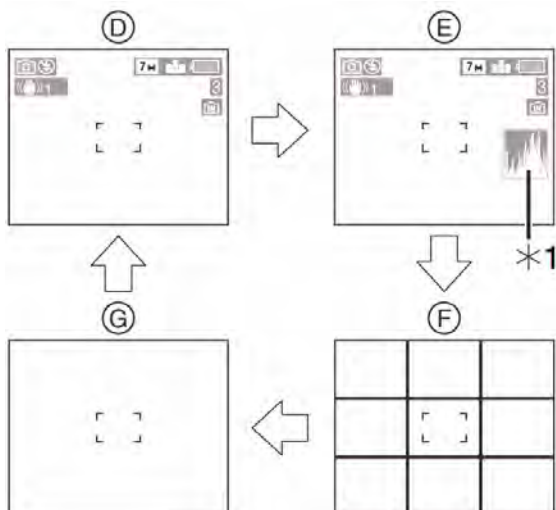

Ⓓ Afișare normală

Ⓔ Afișare cu histogramă

Ⓕ Fără afișare (Linie de ghidare înregistrare)

Ⓖ Fără afișare

\*1 Histogramă

\*2 Setati modelul liniilor de ghidare afișate setând [GUIDE LINE] în meniul [SETUP] (P20). De asemenea, puteți seta dacă doriți sau nu afișarea informațiilor de înregistrare și a histogramei atunci când liniile de ghidare sunt afișate.

#### În modul Redare

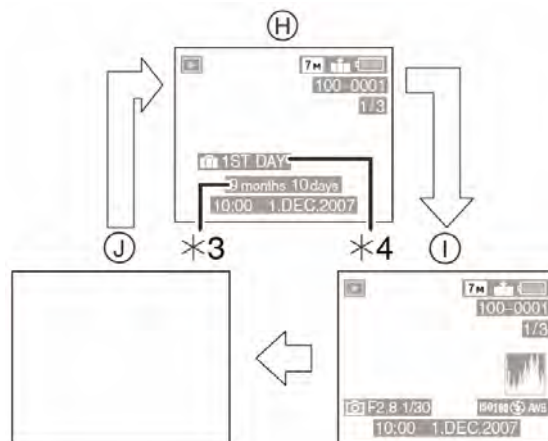

Ⓗ Afișare normală

Ⓘ Afișare cu informații referitoare la înregistrare și histogramă

Ⓙ Fără afișare

\*3 Afișată dacă, înainte de realizarea fotografiilor, opțiunile [BIRTHDAY SET.] (setarea zilei de naștere) și [WITH AGE] (Cu vârsta) în [BABY1] / [BABY2] (bebeluș 1 / bebeluș 2) (P47) și [PET] (P48) au fost setate în modul scenă.

\*4 Numărul zilelor trecute de la data călătoriei sunt afișate dacă [TRAVEL DATE] (data călătoriei) (P52) este setat.





- În [NIGHT PORTRAIT] (Portret pe timp de noapte) (P46), [NIGHT SCENERY] (Peisaj de noapte) (P46), [FIREWORKS] (Foc de artificii) (P49) și [STARRY SKY] (Cer înnelat) (P49), în modul scenă, liniile sunt gri.

## ■ Linia de ghidare a înregistrării

Când aliniați subiectul pe liniile de ghidare verticale și orizontale sau la punctul de intersecție a acestor linii, puteți realiza fotografii cu o bună compoziție prin vizualizarea dimensiunii, înclinării și echilibrului subiectului.



(A) : Acest mod este utilizat la divizarea întregului ecran în 3 x 3 pentru a realiza fotografii cu o compoziție echilibrată.

(B) : Acest mod este utilizat când doriți să poziționați subiectul în centrul ecranului.

## ■ Histograma

- Histograma este un grafic care afișează luminozitatea de-a lungul axei orizontale (de la alb la negru) și numărul pixelilor la fiecare nivel de luminozitate pe axa verticală.
- Permite utilizatorului camerei să verifice cu ușurință modul în care o fotografie este expusă.

(A) Când valorile sunt concentrate în partea stângă, fotografia este subexpusă.

(B) Când valorile din histogramă sunt distribuite uniform, expunerea este adecvată, iar luminozitatea este bine echilibrată.

(C) Când valorile sunt concentrate în partea dreaptă, fotografia este supraexpusă.

## Exemplu de histograme

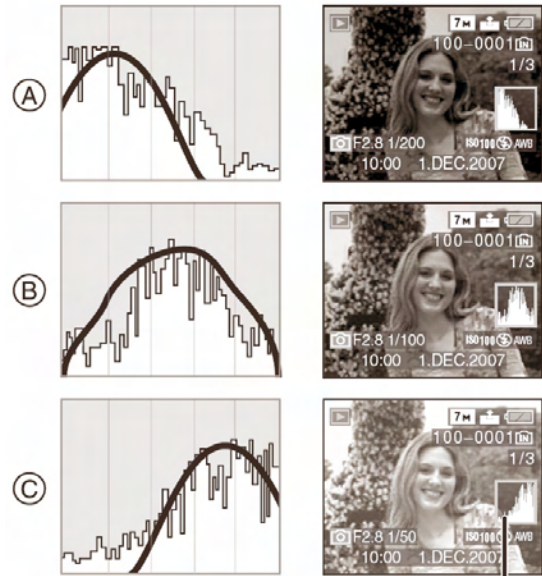

(A) Subexpusă

(B) Expusă în mod corespunzător

(C) Supraexpusă

\* Histogramă



- Când realizați fotografii cu blitzul sau în locuri întunecate, histograma este afișată în portocaliu deoarece imaginea înregistrată și histograma nu se potrivesc una cu cealaltă.
- Histograma în modul Înregistrare reprezintă o aproximare.
- Histograma unei fotografii în modul Înregistrare și cea în modul redare pot să nu se potrivească.
- Histograma afișată în această cameră nu se potrivește cu cele afișate de un software de editare imagine folosit pe un calculator etc.
- Histograma nu apare în modul Simplu [♥] sau în modul Imagini în mișcare [E] și nici în timpul redării mai multor imagini, a redării calendar și a transfocării la redare.

## Înregistrarea unei imagini cu camera ridicată deasupra capului (modul High angle)



Ecranul LCD este mai ușor de văzut atunci când camera este ținută deasupra capului, în poziția indicată în imagine. Acest mod de lucru este util atunci când nu vă puteți apropia de subiect deoarece între dumneavoastră și subiect este interpusă o persoană.



Apăsați pe [HIGH ANGLE] (A) timp de o secundă



### (B) Pictograma de mod unghi larg

- Modul High angle este activat dacă apăsați [DISPLAY] timp de 1 secundă. Ecranul LCD devine mai luminos și mai ușor de văzut atunci când țineți camera mai departe de dumneavoastră (Totuși el devine mai dificil de văzut dacă priviți direct la el).

## ■ Anularea modului High angle

Apăsați din nou și mențineți apăsată pe [HIGH ANGLE] timp de o secundă sau opriți camera.

De asemenea, modul High angle este anulat dacă este activat modul Economisire energie.



- În modul High angle imaginile sunt afișate pe ecranul LCD cu un plus de luminozitate. Prin urmare, anumite subiecte pot apărea în mod diferit pe ecranul LCD. Totuși, acest lucru nu afectează imaginile înregistrate.
- S-ar putea să nu sesizați efectul modului High angle în cazul în care ecranul LCD este greu de văzut din cauza, de exemplu, luminii soarelui etc., care se reflectă direct pe ecran. În astfel de situații vă recomandăm să vă folosiți mâna sau un obiect pentru a bloca această lumină atunci când utilizați camera.
- Modul High angle nu este activat în următoarele cazuri:
  - În modul Simplu [♥]
  - În modul Redare
  - În modul de tipărire [📄]
  - Atunci când este afișat ecranul cu meniuri
  - În modul Vizualizare



## Realizarea fotografiilor cu ajutorul blitzului încorporat

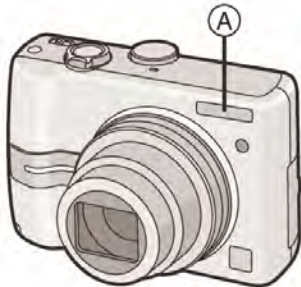

### Ⓐ: Blitz

Nu acoperiți blitzul cu degetele sau cu diverse obiecte

### ■ Comutarea la setarea de blitz corespunzătoare

Setați blitzul pentru a corespunde cu înregistrarea.

### 1. Apăsați ► [⚡]

### 2. Apăsați ▲/▼ pentru a selecta un mod

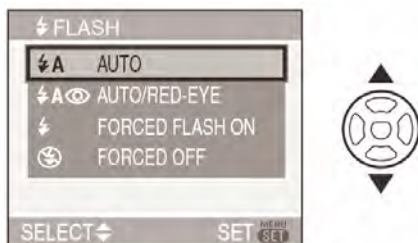

- De asemenea, puteți apăsa ► [⚡] pentru a selecta
- Pentru informații despre setările selectabile de blitz, consultați „Setări de blitz disponibile per mod de înregistrare” (P38).

### 3. Apăsați [MENU/SET].

- De asemenea, puteți apăsa butonul declanșator pe jumătate pentru a finaliza.
- Ecranul meniu dispăre după 5 secunde. În acest moment, elementul selectat este setat automat.

### ⚡A : AUTO (activare automată)

Blitzul este activat automat în funcție de condițiile de înregistrare.

### ⚡A👁 : AUTO / Red-eye reduction\*<sup>1</sup> (activare automată / reducere efect de ochi roșii)

Blitzul este activat automat în funcție de condițiile de înregistrare. Este activat o dată înainte de înregistrarea efectivă a imaginii pentru a reduce efectul de ochi roșii (ochii subiectului apar roșii în fotografie) și apoi blitzul este activat din nou pentru înregistrarea propriu-zisă.

- **Utilizați această funcție când realizați fotografii ale unor oameni în condiții de iluminare slabă.**

### ⚡ : Forced ON (activare)

Blitzul este activat de fiecare dată indiferent de condițiile de înregistrare.

- **Utilizați această funcție când subiectul este luminat din spate sau când se află sub lumină fluorescentă.**

### ⚡👁 : Forced ON / Red-eye Reduction\*<sup>1</sup> (activare forțată / reducere efect de ochi roșii)

- **Blitzul este setat la Forced ON / Red Eye Reduction numai la înregistrare cu opțiunea [CANDLE LIGHT] (lumină de lumânare) (pag. 47) sau [PARTY] (petrecere) (pag. 46) în modul Scene.**

### ⚡S👁 : Slow sync. / Red-eye reduction\*<sup>1</sup> (sincronizare lentă / reducere efect de ochi roșii)

Când efectuați o fotografie cu un peisaj întunecat în fundal, această caracteristică încetinește viteza declanșatorului când blitzul este activat, astfel încât peisajul întunecat în fundal va deveni mai luminos. Simultan, reduce efectul de ochi roșii.

- **Puteți seta Slow sync. / Red-eye reduction doar în [NIGHT PORTRAIT] (P46), [PARTY] (P46) și [CANDLE LIGHT] (P47) în modul scenă.**

### 👁 : Forced OFF (dezactivare)

Blitzul nu este activat în nici o condiție de înregistrare.

- **Utilizați această funcție când realizați fotografii în locuri în care nu este permisă utilizarea blitzului.**

\*<sup>1</sup> **Blitzul este activat de două ori. Subiectul nu trebuie să se miște până la a doua activare a blitz-ului.**

### ■ Setările de blitz disponibile în funcție de modul Înregistrare

Setările de blitz disponibile depind de modul de Înregistrare.

(○: Disponibil, -: Indisponibil, ●: Setare inițială)

	⚡A	⚡A👁	⚡	⚡S👁	⚡👁	🔋
📷	○	○	○	—	—	○
❤️	—	○*2	—*2	—	—	○
👛	○	○	○	—	—	○
🌿	○	○	○	—	—	○
👤	○	●	○	—	—	○
👤👤	○	●	○	—	—	○
📺	—	—	—	—	—	●
🏃	●	—	○	—	—	○
👤👤	—	—	—	●	—	○
🌃	—	—	—	—	—	●
📺	○	—	○	—	—	●
🍸	—	—	—	●	○	○
👑	—	—	—	○	○	●
🏠	—	—	—	—	—	●
👤	—	●	○	—	—	○
👤 <sup>2</sup>	—	●	○	—	—	○
🐕	○	—	○	—	—	●
👤	—	—	—	—	—	●
🌴	—	—	●	—	—	○
👤	—	—	—	—	—	●
🌟	—	—	—	—	—	●
👤	●	—	○	—	—	○
📺	—	—	—	—	—	●
📺	—	—	—	—	—	○

\*2 Trece la Forced OFF (dezactivare) [🔋], când este activată funcția de compensare a luminii de fundal.

- Setarea de blitz se poate modifica dacă modul de înregistrare este modificat. Setează blitzul din nou, dacă este cazul.
- Setarea de blitz este memorizată chiar dacă este oprită camera. Cu toate acestea,

setarea de blitz în modul scenă este resetată la setarea inițială când modul scenă este modificat

### ■ Raza de acțiune a blitz-ului disponibilă în funcție de sensibilitatea ISO.

Sensibilitate ISO (Pag. 60)	Raza de acțiune disponibilă pentru blitz
[AUTO]	<b>Wide</b>
	de la 50 cm la 5,4 m
	<b>Tele</b>
[ISO100]	de la 50 cm la 3,3 m
	<b>Wide</b>
	de la 50 cm la 2,1 m
[ISO200]	<b>Tele</b>
	de la 50 cm la 1,3 m
	<b>Wide</b>
[ISO400]	de la 50 cm la 3,0 m
	<b>Tele</b>
	de la 50 cm la 1,8 m
[ISO800]	<b>Wide</b>
	de la 60 cm la 4,2 m
	<b>Tele</b>
[ISO1250]	de la 60 cm la 2,6 m
	<b>Wide</b>
	de la 80 cm la 6,0 m
[ISO1250]	<b>Tele</b>
	de la 60 cm la 3,7 m
	<b>Wide</b>
[ISO1250]	de la 1,0 m la 6,3 m
	<b>Tele</b>
	de la 80 cm la 3,9 m







- Raza de acțiune disponibilă pentru blitz este o valoare aproximativă.
- Aria de focalizare disponibilă diferă în funcție de modul de înregistrare (P102).

- Dacă utilizați blitzul când sensibilitatea ISO este setată la [AUTO] sau când cea mai ridicată valoare de sensibilitate ISO este setată la o altă setare decât [ISO400] în modul se sensibilitate inteligentă ISO  (P42), sensibilitatea ISO este automat mărită la un maximum de [ISO640]. (La un maximum de [ISO400] în [BABY1]/[BABY2] (P47) și [PET] (P48) în modul scenă.
- Dacă realizați o fotografie cu blitzul când transfocarea este setată la [W] (1X), marginile fotografiei înregistrate pot fi întunecate. Rotiți ușor selectorul de transfocare și realizați fotografia.

### ■ Interval de blitz disponibil în modul de sensibilitate inteligentă ISO

[ISO LIMIT] (Limită ISO) (P42)	Interval de blitz disponibil	
	Wide	Tele
ISO400	Aprox. 50 cm – 4,2 m	Aprox. 50 cm – 2,6 m
ISO800	Aprox. 50 cm – 5,4 m	Aprox. 50 cm – 3,3 m
ISO1250		

### ■ Timpul de expunere pentru fiecare setare de blitz

Setare blitz	Timp de expunere (secunde)
 : AUTO (activare automată)	1/30 - 1/2000
 : AUTO / Red-eye reduction (activare automată / reducere efect de ochi roșii)	
 : Forced ON (activare forțată)  : Forced ON / Red-eye Reduction (activare forțată / reducere efect de ochi roșii)	
 : Slow sync. / Red-eye reduction (sincronizare lentă / reducere efect de ochi roșii)	1/8 <sup>*1</sup> - 1/2000
 : Forced OFF (dezactivare forțată)	1/8 <sup>*1</sup> - 1/2000 1/8 <sup>*1</sup> sau 1 - 1/2000 <sup>*2</sup> 1/4 sau 1 - 1/2000 <sup>*3</sup>

\*1 Viteza de declanșare se schimbă în funcție de setarea declanșatorului lent. (pag. 64)

\*2 Mod simplu 

\*3 Mod sensibilitate inteligentă ISO  (P42) / [SPORTS] (P45), [BABY1]/[BABY2] (P47) și [PET] (P48) în mod scenă.

• \*2, \*3: Viteza de declanșare devine de maximum 1 secundă în următoarele cazuri:

- Când stabilizatorul optic de imagine este dezactivat
- Când camera determină că există puține vibrații atunci când stabilizatorul optic de imagine este setat la [MODE1] sau [MODE2].

• Setările pot fi diferite de cele prezentate aici dacă utilizați următoarele moduri scenă.

- [NIGHT SCENERY] (pag. 46) :  
8 - 1/2000 (sec.)
- [FIREWORKS] (pag. 49) :  
1/4 - 1 secundă, 2 secunde
- [STARRY SKY] (pag. 49) :  
15, 30, 60 secunde



- Nu priviți direct blitzul de aproape când acesta este activat.
- Dacă aduceți blitzul prea aproape de un obiect, acesta poate apărea distorsionat sau decolorat din cauza căldurii și luminii de la blitz.
- Când blitzul este încărcat, ecranul se stinge și nu puteți realiza fotografii. Indicatorul de stare este aprins. [Cu excepția situației în care se utilizează adaptorul de rețea (DMW-AC6EB; opțional).]  
Dacă nivelul de încărcare al bateriei este scăzut, ecranul ar putea să rămână oprit o perioadă mai lungă de timp.
- Când realizați o fotografie dincolo de raza de acțiune a blitzului, este posibil ca expunerea să nu poată fi reglată corespunzător, iar imaginea poate deveni prea luminoasă sau prea întunecată.
- Tonurile de alb pot să nu fie ajustate corect dacă nivelul blitzului este insuficient (P57).

- Când viteza declanșatorului este rapidă, efectul blitzului poate să nu fie suficient
- Când repetați realizarea unei fotografii, înregistrarea poate fi dezactivată chiar dacă blitzul este activat. Realizați fotografia după ce indicatorul de accesare dispăre.
- Efectul de ochi roșii diferă de la om la om. De asemenea, dacă subiectul a fost departe de cameră sau nu s-a uitat la prima activare a blitz-ului, se poate ca efectul să nu fie evident.
- Se înregistrează o singură imagine pentru fiecare activare a blitzului.

## Realizarea fotografiilor cu ajutorul temporizatorului



### 1. Apăsați ◀ [⌚]

### 2. Apăsați ▲/▼ pentru a selecta un mod



- De asemenea, puteți apăsa ◀ [⌚] pentru a selecta

### 3. Apăsați [MENU/SET]

- De asemenea, puteți apăsa pe jumătate butonul declanșator pentru a finaliza.
- Ecranul meniu dispăre după aproximativ 5 secunde. Elementul selectat este setat automat

### 4. Apăsați până la jumătate pe butonul declanșator pentru a focaliza subiectul și apoi apăsați-l până la capăt pentru a realiza fotografia

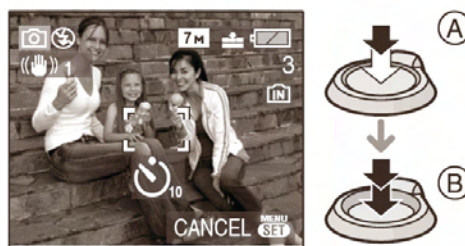

- (A): Apăsați până la jumătate pe butonul declanșator pentru a focaliza subiectul
- (B): Apăsați până la capăt pe butonul declanșator pentru a realiza fotografia
- Indicatorul temporizatorului (C) luminează intermitent, iar declanșatorul este activat după 10 secunde (sau 2 secunde).

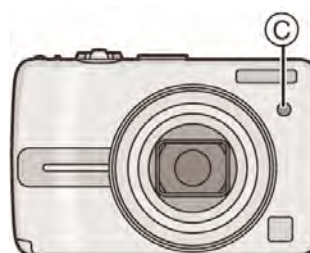

- Dacă apăsați pe butonul [MENU/SET] când temporizatorul este setat, setarea temporizatorului este anulată.



- Când utilizați un trepied sau alte dispozitive, setarea temporizatorului la 2 secunde reprezintă un mod convenabil de a evita vibrațiile cauzate de apăsarea butonului declanșator.
- Când apăsați butonul declanșator complet dintr-o singură mișcare, subiectul este automat focalizat chiar înainte de înregistrare. În locuri întunecate, indicatorul temporizatorului luminează intermitent și se poate aprinde cu lumină mai puternică pentru a funcționa pe post de lampă de asistare AF (pag. 63) pentru a permite camerei să focalizeze subiectul.
- În modul Simplu [♥], temporizatorul este setat la 10 secunde.
- Când setați temporizatorul în modul Burst (în rafală), după apăsarea butonului declanșator, camera realizează fotografia după 2 sau 10 secunde. Numărul de fotografii realizate o dată este fixat la 3.
- Vă recomandăm să utilizați un trepied când înregistrați imagini cu ajutorul temporizatorului.



## Compensarea expunerii



Utilizați această funcție atunci când nu puteți obține o expunere corectă din cauza diferențelor de luminozitate dintre subiect și fundal. Priviți următoarele exemple:

### Subexpus



Compensarea expunerii în sens pozitiv.



### Expus în mod corect



### Supraexpus

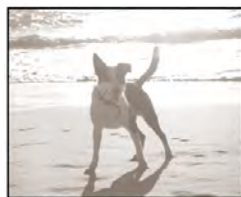

Compensarea expunerii în sens negativ.

1. Apăsați pe ▲ [**+**] până la afișarea opțiunii [EXPOSURE] (expunere) și apoi compensați expunerea cu ajutorul butoanelor ◀/▶ .



- Puteți compensa de la [-2 EV] la [+2 EV] în pași de [1/3 EV].
- Selectați [0 EV] pentru a reveni la expunerea inițială.

2. Apăsați pe [MENU/SET] pentru a finaliza.

- Pentru a finaliza puteți, de asemenea, să apăsați pe butonul declanșator până la jumătate.



- EV este o abreviere pentru Valoare Expunere [Exposure Value] și reprezintă cantitatea de lumină emisă către senzorul CCD în funcție de valoarea diafragmei (apertură) și timpul de expunere.
- Valoarea de compensare a expunerii apare în colțul din stânga jos al ecranului.
- Valoarea de expunere setată este memorată chiar și în cazul în care camera este oprită.
- Domeniul de compensare a expunerii va fi limitat în funcție de luminozitatea subiectului.
- Expunerea nu poate fi compensată când utilizați modul [STARRY SKY] (cer înstelat) din modul Scene.



## Modificarea sensibilității în funcție de mișcarea subiectului înregistrat



Camera detectează mișcarea subiectului lângă centrul ecranului și apoi setează sensibilitatea ISO optimă și viteza de declanșare în funcție de mișcarea și luminozitatea subiectului.

### 1. Apăsați [MENIU/SET]

### 2. Apăsați ▲/▼ pentru a selecta [ISO LIMIT] (Limită ISO) și apoi apăsați ►

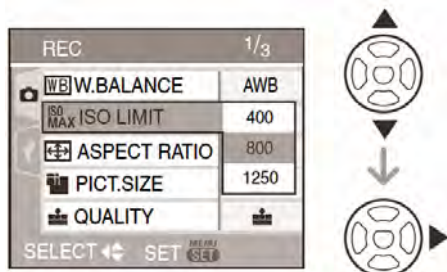

### 3. Apăsați ▲/▼ pentru a selecta elementul și apoi apăsați [MENIU/SET]

Element	Setări
400	Sensibilitatea ISO crește automat până la valoarea setată în funcție de mișcarea și luminozitatea subiectului.
800	
1250	

- Cu cât este mai mare valoarea setată pentru sensibilitatea ISO, cu atât mai eficient vor fi reduse vibrațiile. Cu toate acestea, zgomotul de imagine va crește.

- Vibrațiile sunt evitate la realizarea fotografiilor în interior, mărind sensibilitatea ISO și viteza declanșatorului.

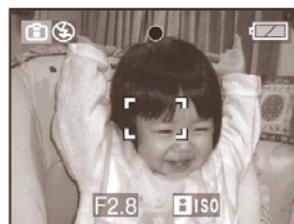

1/125 ISO800

- Zgomotele de imagine sunt evitate la realizarea fotografiilor în interior, pentru un subiect fără mișcare, reducând sensibilitatea ISO.



1/30 ISO200

- Când apăsați butonul declanșator pe jumătate, se va afișa [ISO] (A). Când apăsați butonul declanșator complet, viteza declanșatorului și sensibilitatea ISO sunt afișate pentru o scurtă perioadă.



- Intervalul de focalizare devine același ca și în modul macro. [5 cm] (Wide)/50 cm (Tele) - ∞.
- Când blitzul este activat, sensibilitatea ISO este redusă automat la un maximum de [ISO400]. (Când cea mai ridicată sensibilitate ISO este setată la o altă valoare decât [ISO400].)
- Consultați P39 pentru informații privind intervalul de blitz disponibil pentru realizarea fotografiilor

- În funcție de luminozitatea și viteza mișcării subiectului, este posibil ca vibrațiile să nu poată fi evitate
- Camera nu va detecta mișcarea subiectului în următoarele cazuri:
  - Când subiectul aflat în mișcare este mic
  - Când subiectul aflat în mișcare se află la marginea ecranului
  - Când subiectul începe să se miște în momentul în care butonul declanșator este apăsat complet
- Pentru a evita zgomotele de imagine, recomandăm reducerea sensibilității ISO sau setarea [COL. MODE] (Mod culoare) la [NATURAL] (P64)
- Nu veți putea utiliza următoarele funcții:
  - [SLOW SHUTTER],
  - [D. ZOOM].

## Realizarea fotografiilor de aproape



Acest mod vă permite să realizați fotografii de aproape ale subiecților, de exemplu când fotografiați flori. Puteți realiza fotografii apropiindu-vă de subiect la o distanță de până la 5 cm de lentile rotind selectorul de transfocare la W (1 x).

### Interval de focalizare

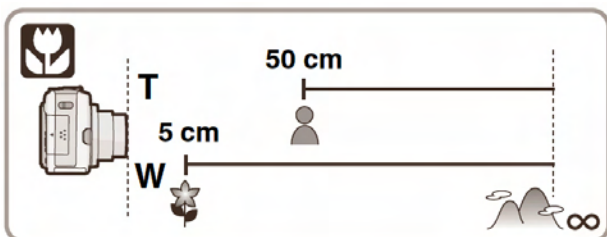



- Vă recomandăm utilizarea unui trepied și a temporizatorului (pag. 40) în modul Macro.
- Când subiectul este aproape de cameră, aria de focalizare efectivă se reduce semnificativ. Drept urmare, veți întâmpina dificultăți în focalizarea pe subiect dacă distanța dintre cameră și subiect se modifică după focalizarea pe subiect.
- Dacă distanța dintre obiectivul camerei și subiect depășește intervalul de focalizare, este posibil ca subiectul să nu poată fi focalizat chiar dacă indicatorul de focalizare este aprins.
- Modul Macro acordă prioritate subiectului care este mai apropiat de cameră. n consecință, dacă distanța dintre cameră și subiect este mai mare de 50 cm focalizarea acestuia va dura mai mult în modul Macro decât în modul Imagine normală.
- Intervalul disponibil a blitzului este între aproximativ 50 cm și 5,4 m (mod Wide). (Acest interval se aplică când setați sensibilitatea ISO la [AUTO].)
- Vă recomandăm să setați blitzul la Forced OFF (dezactivare) [🚫] când realizați fotografii de aproape.
- Rezoluția la marginile imaginii se poate reduce atunci când fotografia este realizată de aproape. Acest aspect nu reprezintă o defecțiune.

## Realizarea fotografiilor compatibile cu scena înregistrată (Modul scenă)





Când selectați un mod scenă pentru a se potrivi subiectului și situației de înregistrare, camera setează expunerea optimă și tonalitatea pentru obținerea fotografiei dorite.

Consultați P45 – 50 și „Despre Informații ” pentru detalii privind fiecare meniu de scenă.

**1. Apăsați  pentru a selecta meniul [SCENE MODE] (Mod scenă).**

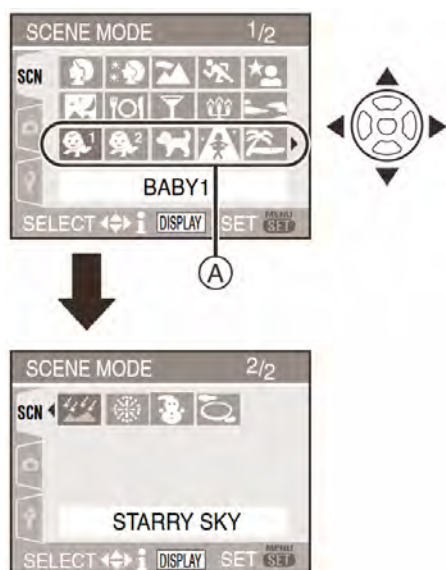
**2. Apăsați /// pentru a selecta modul scenă**



- Apăsați  la  pentru a trece la următorul afișaj de meniu
- Puteți comuta între afișajele de meniu din cadrul oricărui element de meniu rotind selectorul de transfocare

**3. Apăsați [MENU/SET] (Meniu/Setare) pentru a seta**



- Ecranul meniu este comutat la ecranul de înregistrare în modul scenă selectat
- Apăsați [MENU/SET] și apoi efectuați pașii **1**, **2** și **3** pentru a modifica modul scenă.

### ■ Despre informații

- Dacă apăsați [DISPLAY] la selectarea unui mod scenă în pasul 2, sunt afișate explicații privind fiecare mod scenă. (Dacă apăsați [DISPLAY] din nou, ecranul revine la meniul [SCENE MODE])

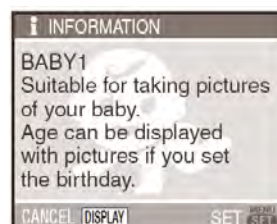
**Exemplu: Afișarea informațiilor  în ecranul [BABY1]**



- Consultați P39 pentru informații privind viteza de declanșator
- Setarea de blitz este memorizată chiar dacă opriți camera. Cu toate acestea, setarea de blitz a modului scenă este resetată la setarea inițială când modul scenă este modificat. (P38)
- Când realizați fotografii cu un mod scenă neadecvat situației respective, tonalitatea fotografiei poate diferi de scena reală.
- Dacă apăsați  la selectarea [PORTRAIT] sau [STARRY SKY] în pasul **2**, este afișat meniul [SCN] de mod scenă. Dacă selectați meniul [REC]  sau meniul [SETUP] , puteți seta elementul dorit. (P18)
- Următoarele funcțiuni nu pot fi setate în modul scenă deoarece camera le ajustează automat la setarea optimă
  - [SENSITIVITY] - Sensibilitate
  - [COL. MODE] - Mod culoare

**Mod portret [PORTRAIT]**

Apăsați [ ] pentru a afișa meniul [SCENE MODE] (Mod scenă) și selectați un mod scenă. (P44).

Persoana este evidențiată pe fundal și are un aspect sănătos.

**■ Tehnici pentru modul Portret**

Pentru a face mai eficient acest mod:

1. Rotiți selectorul de transfocare spre Tele cât mai mult posibil.
2. Pentru a maximiza efectul apropiați-vă de subiect.



- Acest mod este potrivit pentru fotografii în aer liber, în timpul zilei
- Sensibilitatea ISO este fixată la [ISO100].

**Mod piele fină [SOFT SKIN]**

Apăsați [ ] pentru a afișa meniul [SCENE MODE] (Mod scenă) și selectați un mod scenă. (P44).

Camera obține un aspect al pielii mai fin decât în modul portret ([PORTRAIT])

**■ Tehnici pentru modul Piele fină**

Pentru a face mai eficient acest mod:

1. Rotiți selectorul de transfocare spre Tele cât mai mult posibil.
2. Pentru a maximiza efectul apropiați-vă de subiect.



- Acest mod este potrivit doar pentru fotografii realizate în aer liber, în timpul zilei.
- Dacă există și alte elemente (părți din fundal etc.) de o culoare apropiată de culoarea pielii și aspectul acestora va fi netezit.
- Acest mod poate să nu fie atât de eficient dacă luminozitatea este insuficientă.
- Sensibilitatea ISO este fixată la [ISO100].

**Mod peisaj [SCENERY]**

Apăsați [ ] pentru a afișa meniul [SCENE MODE] (Mod scenă) și selectați un mod scenă. (P44).

Acest mod vă permite să realizați fotografii ale unor peisaje largi.



- Intervalul de focalizare este de la 5 m la  $\infty$ .
- Setarea blitzului este fixată la Forced OFF (Dezactivat). [ ]
- Setarea lămpii de asistare AF este dezactivată.
- Nivelul tonurilor de alb nu poate fi ajustat

**Mod sport [SPORTS]**

Apăsați [ ] pentru a afișa meniul [SCENE MODE] (Mod scenă) și selectați un mod scenă. (P44).

Acest mod vă permite să preluați fotografii cu activități sportive sau cu alte evenimente în mișcare rapidă.



- Acest mod este potrivit pentru fotografii în aer liber, în timpul zilei, menținând o distanță de 5 m sau mai mult față de subiect.
- Dacă realizați fotografii ale unui subiect aflat în mișcare rapidă, în interior, sensibilitatea ISO devine aceeași ca și în cazul în care modul de sensibilitate [ISO inteligentă [ ] este setat la cea mai ridicată valoare [ISO800]. (P42)
- Următoarele funcții nu pot fi utilizate
  - [SLOW SHUTTER]
  - [D. ZOOM]



### Mod portret de noapte [NIGHT PORTRAIT]

Apăsați [ ] pentru a afișa meniul [SCENE MODE] (Mod scenă) și selectați un mod scenă. (P44).

Acest mod vă permite să realizați fotografii ale unui subiect sau ale unui peisaj cu luminozitate apropiată de cea din viața reală.

#### ■ Tehnici pentru modul Portret pe timp de noapte

- **Utilizați blitzul.**
- Din moment ce viteza declanșatorului se reduce, recomandăm folosirea unui trepied și temporizator (P40) la realizarea fotografiilor.
- Mențineți subiectul nemișcat pentru aproximativ 1 secundă când realizați fotografia.
- Recomandăm realizarea fotografiei prin rotirea selectorului de transfocare la Wide (1 x), de la o distanță de aproximativ 1,5 m de subiect.



- Domeniul de focalizare este de la 1,2 m la 5 m. (Consultați pagina 38 pentru detalii referitoare la raza de acțiune a blitzului necesară la realizarea fotografiilor)
- Obturatorul poate fi menținut închis (timp de max. aprox. 1 secundă) după realizarea unei fotografii din cauza procesării semnalului. Acest aspect nu reprezintă o defecțiune.
- Când realizați fotografii în locuri întunecate, granulația poate deveni vizibilă.
- Când utilizați blitzul, este selectată opțiunea Slow sync. / Red-eye reduction (sincronizare lentă/reducere efect de ochi roșii) [ ], iar blitzul este activat de fiecare dată.
- Nivelul tonurilor de alb nu poate fi ajustat



### Mod peisaj de noapte [NIGHT SCENERY]

Apăsați [ ] pentru a afișa meniul [SCENE MODE] (Mod scenă) și selectați un mod scenă. (P44).

- Acest mod vă permite să înregistrați noaptea peisaje în culori vii.

#### ■ Tehnici pentru modul Peisaj pe timp de noapte

- Deoarece viteza declanșatorului este redusă (max. 8 secunde), folosiți un trepied. Recomandăm de asemenea folosirea unui temporizator (P40) pentru realizarea fotografiilor.



- Intervalul de focalizare este de la 5 m la  $\infty$ .
- Obturatorul poate fi menținut închis (maxim aprox. 8 secunde) după realizarea unei fotografii din cauza procesării semnalului. Acest aspect nu reprezintă o defecțiune.
- Când realizați fotografii în locuri întunecoase, granulația poate deveni vizibilă.
- Setarea blitzului este fixată la Forced OFF (Dezactivat) [ ].
- Sensibilitatea ISO este fixată la [ISO100].
- Setarea lămpii de asistare AF este dezactivată
- Următoarele funcții nu pot fi utilizate
  - [W. BALANCE]
  - [SLOW SHUTTER]



### Mod fotografiere alimente [FOOD]

Apăsați [ ] pentru a afișa meniul [SCENE MODE] (Mod scenă) și selectați un mod scenă. (P44). Acest mod vă permite să realizați fotografii ale alimentelor în nuanțe naturale, fără ca acestea să fie afectate de lumina ambientală, de exemplu în restaurante.



- Aria de focalizare este de la 5 cm (Wide) / 50 cm (Tele) la  $\infty$ .
- Nivelul tonurilor de alb nu poate fi ajustat



### Mod petrecere [PARTY]

Apăsați [ ] pentru a afișa meniul [SCENE MODE] (Mod scenă) și selectați un mod scenă. (P44).

Selectați acest mod dacă doriți să realizați fotografii la nunți, petreceri, etc. Atât persoanele cât și zonele din fundal vor fi înregistrate cu luminozitate reală.

#### ■ Tehnică pentru mod petrecere

- **Deschideți blitzul**



- Deoarece viteza declanșatorului se reduce, recomandăm folosirea unui trepied și a unui temporizator (P40) la preluarea fotografiilor.
- Recomandăm realizarea fotografiei prin rotirea butonului de transfocare la Wide (1 x), de la o distanță de aproximativ 1,5 m de subiect



- Blitzul poate fi activat la Slow sync. / Red-eye reduction (Sincronizare lentă / reducerea efectului de ochi roși) [] sau Forced ON / Red-eye reduction (Activat / reducerea efectului de ochi roși) []
- Nivelul tonurilor de alb nu poate fi ajustat



### Mod lumină de lumânare [CANDLE LIGHT]

Apăsați [] pentru a afișa meniul [SCENE MODE] (Mod scenă) și selectați un mod scenă. (P44).

Utilizați acest mod când doriți să realizați fotografii într-o atmosferă generată de lumină de lumânări.

#### ■ Tehnică pentru modul lumină de lumânare

- Pentru a obține o atmosferă cât mai apropiată de realitate, puteți realiza fotografii excelente fără a folosi blitzul.
- Recomandăm utilizarea unui trepied și a unui temporizator (P40) pentru realizarea fotografiilor



- Aria de focalizare este de la 5 cm (Wide) / 50 cm (Tele) la ∞.
- Blitzul poate fi activat la Slow sync. / Red-eye reduction (Sincronizare lentă / reducerea efectului de ochi roși) [] sau Forced ON / Red-eye reduction (Activat / reducerea efectului de ochi roși) []
- Nivelul tonurilor de alb nu poate fi ajustat



### Mod apus de soare [SUNSET]

Apăsați pe [], pentru a se afișa meniul [SCENE MODE] și selectați modul Portret (Portrait). (pag. 44). Selectați acest mod atunci când doriți să realizați fotografii ale soarelui la apus. Acest mod vă permite să realizați fotografii cu culori vii ale soarelui.



- Setarea blitzului este fixată la Forced OFF (Dezactivat) [].
- Setarea lămpii de asistare AF este dezactivată.
- Sensibilitatea ISO este setată la [ISO100]
- Nivelul tonurilor de alb nu poate fi ajustat



### Mod fotografiere bebeluș 1 [BABY1]

### Mod fotografiere bebeluș 2 [BABY2]

Apăsați [] pentru a afișa meniul [SCENE MODE] (Mod scenă) și selectați un mod scenă. (P44). Selectați acest mod când doriți să realizați fotografii ale unui bebeluș. La utilizarea blitzului, lumina este mai slabă decât de obicei. Puteți seta vârsta de naștere a doi bebeluși, utilizând funcțiile [BABY1] și [BABY2]. De asemenea, puteți afișa vârsta setată când redați fotografiile și imprimați vârsta pe imaginile înregistrate cu [DATE STAMP] (P72).

- Vârsta poate fi de asemenea imprimată prin folosirea unui software [LUMIX Simple Viewer] sau [PHOTOfunSTUDIO-viewer] inclus pe CD-ROM-ul furnizat. (Pentru detalii de imprimare, consultați instrucțiunile de operare separate pentru conectare la PC).

#### ■ Setarea afișării vârstei

- Dacă doriți să afișați vârsta, setați ziua de naștere în avans, selectând [WITH AGE] (cu vârsta) și apăsând [MENU/SET] (Meniu/Setare)

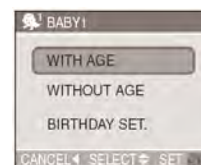

#### ■ Setarea zilei de naștere

- 1 Apăsați ▲/▼ pentru a selecta [BIRTHDAY SET.] (Setare zi de naștere) și apăsați [MENU/SET] (Meniu/Setare)
- 2 Când apare un mesaj, selectați elementele (an, lună și zi) folosind ◀/▶ și faceți setarea folosind ▲/▼
- 3 Apăsați [MENU/SET] (Meniu/Setare) pentru a încheia setarea



- Aria de focalizare este de la 5 cm (Wide) / 50 cm (Tele) la ∞, la fel ca și în modul macro.

- Sensibilitatea ISO devine aceeași ca și în cazul în care modul de sensibilitate [ISO inteligentă] () este setat la cea mai ridicată valoare [ISO400]. (P42)
- După pornirea camerei în modul [BABY1] sau [BABY2], vârsta și data și ora curente sunt afișate pentru aproximativ 5 secunde în partea de jos a ecranului.
- Stilul de afișare a vârstei diferă în funcție de setarea limbii în modul de înregistrare.
- Dacă vârsta nu este afișată corect, verificați setările ceasului și zilei de naștere.
- Când camera este setată la [WITHOUT AGE] (fără vârstă), vârsta nu este înregistrată chiar dacă ziua de naștere este setată. Acest lucru înseamnă că vârsta nu poate fi afișată chiar dacă setați camera la [WITH AGE] (cu vârstă) după realizarea fotografiilor.
- Pentru resetarea setării de vârstă, selectați [RESET] (Resetare) în meniul [SETUP] (P21)
- Nu puteți utiliza următoarele funcții:
  - [SLOW SHUTTER]
  - [D. ZOOM]



### Mod animal de casă [PET]

Apăsați [] pentru a afișa meniul [SCENE MODE] (Mod scenă) și selectați un mod scenă. (P44).

Selectați acest mod atunci când doriți să realizați fotografii ale unui animal de casă, cum ar fi o pisică sau un câine. Acest mod vă permite să setați ziua de naștere a animalului dumneavoastră. Puteți afișa vârsta setată când redați fotografiile și imprimați vârsta pe imaginile înregistrate cu [DATE STAMP] (P72).

- Vârsta poate fi de asemenea imprimată prin folosirea unui software [LUMIX Simple Viewer] sau [PHOTOfunSTUDIO-viewer-] inclus pe CD-ROM-ul furnizat. (Pentru detalii de imprimare, consultați instrucțiunile de operare separate pentru conectare la PC).

Consultați [BABY1]/[BABY2] (P47) pentru informații privind afișarea vârstei și setarea zilei de naștere.



- Setarea implicită a lămpii de asistență AF este [OFF] (P63).

- Consultați [BABY1]/[BABY2] pentru alte informații despre acest mod



### Mod sensibilitate ridicată [HIGH SENS.]

Apăsați [] pentru a afișa meniul [SCENE MODE] (Mod scenă) și selectați un mod scenă. (P44).

Acest mod setează o sensibilitate de procesare ridicată Puteți realiza fotografii la o sensibilitate ISO 3200.



- Rezoluția fotografiei se va reduce ușor din cauza procesării de sensibilitate ridicată. Acest lucru este normal.
- Aria de focalizare este de la 5 cm (Wide) / 50 cm (Tele) la ∞.
- Setarea blitzului este fixată la Forced OFF (Dezactivat) [].
- Funcțiile de transfocare optică extinsă și transfocare digitală nu pot fi utilizate.



### Mod plajă [BEACH]

Apăsați [] pentru a afișa meniul [SCENE MODE] (Mod scenă) și selectați un mod scenă. (P44).

Acest mod vă permite să realizați fotografii intense a culorii albastre a mării, cerului, etc. De asemenea, previne subexpunerea subiectelor aflate sub lumină puternică.



- Nu atingeți camera cu mâinile ude
- Nisipul sau apa de mare pot cauza defectarea camerei. Asigurați-vă că acestea nu pătrund la lentile sau la terminalele aparatului
- Nivelul tonurilor de alb nu poate fi setat



## Mod cer înnelat [STARRY SKY]

Apăsați [MENU/SET] pentru a afișa meniul [SCENE MODE] (Mod scenă) și selectați un mod scenă. (P44).

Acest mod vă permite să realizați fotografii superbe ale cerului înnelat sau ale unor subiecte întunecate

### ■ Setarea vitezei declanșatorului

- Selectați o viteză a declanșatorului de [15 sec], [30 sec.] sau [60 sec].
- 1 Apăsați ▲/▼ pentru a selecta numărul de secunde și apăsați [MENU/SET] (Meniu/Setare)

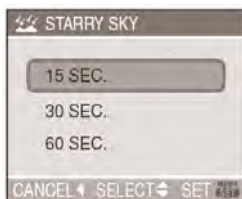

- Dacă doriți să schimbați numărul de secunde, apăsați [MENU/SET] și apoi apăsați ► din nou pentru a selecta [STARRY SKY].

### 2 Realizarea fotografiilor



- Apăsați butonul declanșator complet până apare afișajul cu numărătoare inversă. Nu mișcați camera după ce apare acest afișaj. La terminarea numărătorii inverse se afișează [PLEASE WAIT...] (Vă rugăm așteptați...) pentru același interval de timp ca și viteza declanșatorului pentru procesarea semnalului
- Apăsați [MENU/SET] (Meniu/Setare) pentru a opri fotografierea, în timpul afișării numărătorii inverse

### ■ Tehnică pentru modul Cer înnelat

- Declanșatorul se deschide pentru 15, 30 sau 60 de secunde. Utilizați un trepied. De asemenea, recomandăm realizarea fotografiilor cu ajutorului temporizatorului (P40).



## Mod focuri de artificii [FIREWORKS]

Apăsați [MENU/SET] pentru a afișa meniul [SCENE MODE] (Mod scenă) și selectați un mod scenă. (P44).

Acest mod vă permite să realizați fotografii superbe ale focurilor de artificii explodând pe cerul nopții.

### ■ Tehnică pentru modul focuri de artificii

- Deoarece timpul de expunere crește, recomandăm utilizarea unui trepied.



- Acest mod este mai eficient dacă subiectele se află la 10 m sau mai mult față de cameră.
- Timpul de expunere se modifică după cum urmează:
  - Când la funcția de stabilizare optică a imaginii este setat [OFF] (dezactivare): Maximum 2 secunde
  - Când la funcția de stabilizare optică a imaginii este setat [MODE1] sau [MODE2]: 1/4 sec. sau 1 secundă (Timpul de expunere ajunge la u maximum de 2 secunde numai când camera a sesizat că există puține vibrații, cum ar fi atunci când este utilizat un trepied etc.)
- Histogramele sunt întotdeauna afișate în portocaliu. (pag. 35)
- Setarea blitzului este fixată la opțiunea Forced OFF (dezactivare forțată) [☹].

- Setarea lămpii de asistare AF este dezactivată.
- Sensibilitatea ISO este fixată la [ISO100].
- Nu puteți utiliza următoarele funcții:
  - [W. BALANCE]
  - [SLOW SHUTTER]



### Mod zăpadă [SNOW]

Apăsați [MENU] [SET] pentru a afișa meniul [SCENE MODE] (Mod scenă) și selectați un mod scenă. (P44).

Acest mod vă permite să realizați imagini cu o zăpadă cât mai albă posibil acoperind un munte, sau într-o stațiune de schi.



- Nivelul tonurilor de alb nu poate fi setat



### Mod fotografie aeriană [AERIAL PHOTO]

Apăsați [MENU] [SET] pentru a afișa meniul [SCENE MODE] (Mod scenă) și selectați un mod scenă. (P44).

Acest mod vă permite să realizați fotografiile printr-un geam de avion.

#### ■ Tehnică pentru modul de fotografie aeriană

- Recomandăm această tehnică dacă este dificilă focalizarea atunci când realizați fotografii cu nori, etc. Îndreptați camera spre un obiect cu contrast puternic, apăsați butonul declanșator pe jumătate pentru a fixa focalizarea și apoi îndreptați camera către subiect și apăsați complet butonul declanșator pentru a realiza fotografia.



- Opriți camera la decolare sau aterizare
- Când utilizați camera în avion, respectați instrucțiunile echipajului.
- Feriți camera de reflexiile geamului
- Setarea blitzului este fixată la Forced OFF (dezactivat) [⊘].
- Setarea lămpii de asistare AF este dezactivată
- Nivelul tonurilor de alb nu poate fi ajustat

## Modul Imagini în mișcare



**1. Apăsați butonul declanșator pe jumătate pentru a focaliza și apoi apăsați-l până la capăt pentru a începe înregistrarea.**

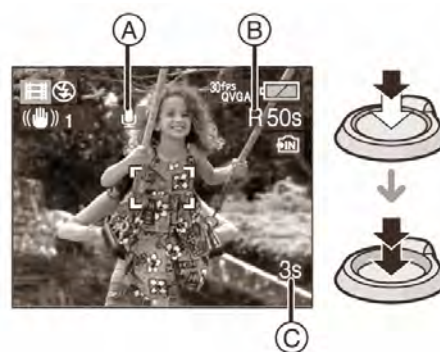

Ⓐ :Înregistrare audio (doar DMC-LZ7)

- Timpul de înregistrare disponibil Ⓐ este afișat în partea dreaptă sus iar timpul de înregistrare scurt Ⓑ este afișat în partea dreaptă jos a ecranului
- Când subiectul este focalizat, indicatorul de focalizare se aprinde.
- Setările pentru valorile de focalizare, diafragmă și transfocare sunt fixate la valorile din momentul începerii înregistrării (în primul cadru)
- Înregistrarea audio va începe simultan, prin microfonul încorporat al camerei. (Imaginile în mișcare nu pot fi înregistrate fără semnal audio). (DMC-LZ7)
- La utilizarea funcției de stabilizare, aceasta este fixată la [MODE1].

**2. Apăsați butonul declanșator până la capăt pentru a opri înregistrarea.**

- Dacă memoria încorporată sau cardul atinge capacitatea sa maximă în timpul înregistrării, camera se oprește automat.



## ■ Modificarea setării pentru calitatea imaginii și raportul dimensiunilor

1. Apăsați pe [MENU/SET].

2. Apăsați ▲/▼ pentru a selecta [ASPECT RATIO] (Raportul dimensiunilor) și apoi apăsați ►.

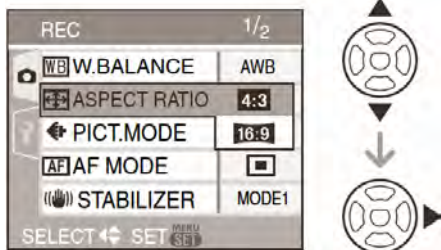

3. Apăsați pe ▲/▼ pentru a selecta elementul și apoi apăsați pe [MENU/SET].

4. Apăsați ▲/▼ pentru a selecta [PICT. MODE] (Mod fotografie) și apoi apăsați ►.

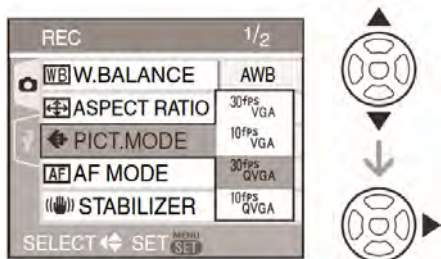

5. Apăsați ▲/▼ pentru a selecta elementul și apoi apăsați [MENU/SET] (Meniu/Setare)

În cazul în care ați selectat [4:3] în cadrul ecranului prezentat în pasul al 2-lea

Element	Rezoluție imagine	Cadre pe secundă (fps)
30fpsVGA	640x480 pixeli	30
10fpsVGA		10
30fpsQVGA	320x240 pixeli	30
10fpsQVGA		10

Dacă ați selectat [16:9] în cadrul ecranului prezentat în pasul al 2-lea

Element	Mărime fotografie	Fps (fotografii pe secundă)
30fps 16:9	848 x 480 pixeli	30
10fps 16:9		10

- fps (cadre pe secundă); se referă la numărul de cadre utilizate într-o secundă.
- La 30 fps puteți înregistra imagini în mișcare cu o continuitate mai bună.
- La 10 fps puteți înregistra imagini în mișcare de durată mai mare, deși calitatea imaginii este mai redusă.
- Dimensiunea fișierului cu [10cpsQVGA] este mică, deci este potrivit pentru transmiterea prin e-mail.
- Puteți înregistra imagini în mișcare pe memoria încorporată doar atunci când [ASPECT RATIO] este setat la [4:3] iar dimensiunea imaginii este 30fpsQVGA sau 10fpsQVGA (320 x 240 pixeli).

6. Apăsați pe [MENU/SET] pentru a închide meniul.

- Pentru a închide meniul puteți, de asemenea, să apăsați pe butonul declanșator până la jumătate.



- Intervalul de focalizare este de la 5 cm la ∞ (Wide) și de la 50 cm la ∞ (Tele) la fel ca în modul macro.
- Pentru informații privind timpul de înregistrare disponibil, consultați pagina 101.
- Timpul de înregistrare disponibil afișat pe ecran nu se reduce regulat
- **Nu puteți face înregistrări audio. (DMC-LZ4/DMC-LZ3)**
- Această unitate nu poate înregistra imagini în mișcare pe carduri Multimedia.
- Când setați calitatea fotografiei la [30fpsVGA] sau [30fps16:9] recomandăm folosirea unui card de memorie de mare viteză, care are indicația „10 MB/s” sau mai mult pe ambalaj.
- În funcție de tipul de card de memorie SD, înregistrarea se poate întrerupe.
- **Vă recomandăm să utilizați cardurile de memorie SD/SDHC Panasonic.**
- În funcție de tipul de card de memorie SD, indicatorul de accesare card poate apărea un anumit interval de timp după înregistrarea imaginilor în mișcare. Acest aspect nu reprezintă o defecțiune.



- Imaginile în mișcare pot fi înregistrate continuu până la 2 GB. Timpul de înregistrare maxim disponibil de până la 2 GB este afișat pe ecran
- Când imaginile în mișcare înregistrate cu camera sunt redare pe un alt aparat, calitatea imaginilor și a semnalului audio se poate deteriora sau este posibil ca acestea să nu poată fi redare. De asemenea, este posibil ca informațiile de înregistrare să nu fie afișate corect.
- În modul de imagini în mișcare [  ], nu puteți utiliza următoarele funcții:
  - Funcția de detectare a direcției
  - Vizualizare
  - [MODE2] în [STABILIZER]
- Software-ul de pe CD-ROM include aplicația QuickTime pentru redare pe PC a fișierelor de imagine în mișcare înregistrate cu această cameră.

## Înregistrarea zilei de vacanță în care a fost realizată fotografia



Dacă setați în prealabil data plecării în vacanță, numărul de zile care au trecut de la data plecării este înregistrat în momentul realizării fotografiei. Puteți afișa numărul de zile care au trecut, aatunci când redați fotografiile și imprimați acest număr cu opțiunea [DATE STAMP] (Imprimare dată) (P72).

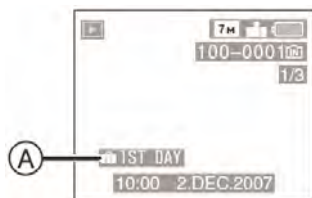

- Ⓐ: Numărul de zile care au trecut de la data plecării
- Numărul de zile care a trecut de la plecare poate fi imprimat pe fiecare fotografie utilizând software-ul [LUMIX Simple Viewer] sau [PHOTOfunSTUDIO-viewer] inclus pe CD-ROM-ul furnizat. (Pentru detalii de imprimare, consultați instrucțiunile de operare separate pentru conectare la PC).

## ■ Setarea datei de plecare / revenire

(Următoarele ecrane sunt afișate atunci când este selectat modul de program AE [  ])

**1. Apăsați [MENU/SET] (Meniu/Setare) și apoi apăsați ◀.**

**2. Apăsați ▼ pentru a selecta pictograma [  ] de meniu [SETUP] și apoi apăsați ▶.**

**3. Apăsați ▲/▼ pentru a selecta [TRAVEL DATE] (Data călătoriei) și apoi apăsați ▶.**

**4. Apăsați ▼ pentru a selecta [SET] și apoi apăsați [MENU/SET] (Meniu/Setare).**

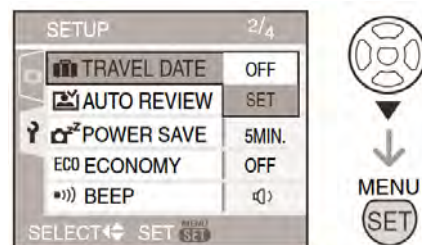

**5. Apăsați ▲/▼/◀/▶ pentru a seta data plecării și apoi apăsați [MENU/SET] (Meniu/Setare).**



◀/▶ : selectați elementul dorit

▲/▼ : selectați anul, luna și ziua

## 6. Apăsați ▲/▼/◀/▶ pentru a seta data revenirii și apoi apăsați [MENU/SET] (Meniu/Setare).



◀/▶ : selectați elementul dorit

▲/▼ : selectați anul, luna și ziua

- Data plecării este anulată dacă data curentă este ulterioară datei de revenire.
- Dacă nu doriți să setați data revenirii, apăsați [MENU/SET] în timp ce bara de dată este afișată.

## 7. Apăsați [MENU/SET] pentru a închide meniul

## 8. Realizați fotografia.



Ⓐ Numărul de zile care au trecut de la data plecării

- Numărul de zile care au trecut este afișat pentru aproximativ 5 secunde în partea de jos a ecranului în cazul în care camera este pornită după setarea datei călătoriei sau când data călătoriei este setată
- Când [TRAVEL DATE] (Dată călătorie) este setată, simbolul [📅] va fi afișat în partea dreaptă jos a ecranului. (Acest simbol nu este afișat dacă data curentă este ulterioară datei de revenire).

## ■ Anularea setării de dată a călătoriei

Data călătoriei este automat anulată dacă data curentă este ulterioară datei de revenire. Dacă doriți să anulați data călătoriei înainte de terminarea concediului, selectați [OFF] (Dezactivare) în cadrul afișajului prezentat la pasul 4 și apoi apăsați de 2 ori [MENU/SET].



- Data călătoriei este calculată utilizând data din setarea ceasului (P16) și data plecării pe care ați setat-o. Dacă setați [WORLD TIME] (P54) la destinația călătoriei, data călătoriei este calculată utilizând setarea ceasului și setarea de destinație a călătoriei.
- Setarea datei de călătorie este memorizată chiar în cazul în care camera este oprită.
- Dacă setați o dată de plecare și apoi realizați o fotografie înaintea acestei date de plecare, semnul [-] (minus) este afișat în portocaliu, iar ziua de vacanță în care ați realizat fotografia respectivă nu este înregistrată.
- Dacă ați setat o dată de plecare și apoi modificați setarea ceasului la destinație, semnul [-] (minus) este afișat în alb iar ziua de vacanță în care ați realizat fotografia respectivă este înregistrată atunci când data destinației călătoriei este, de exemplu, cu o zi înainte de data de plecare.
- În cazul în care [TRAVEL DATE] (Dată călătorie) este setată la [OFF] (Dezactivare), numărul de zile care au trecut de la data plecării nu va fi înregistrat chiar dacă ați setat data călătoriei sau ceasul. Chiar dacă data călătoriei [TRAVEL DATE] este setată la [SET] după realizarea fotografiilor, ziua de vacanță în care le-ați realizat nu este afișată.
- Setați ceasul dacă se afișează mesajul [PLEASE SET THE CLOCK] (Vă rugăm setați ceasul) (P16).
- Setarea [TRAVEL DATE] (Data călătoriei) afișează și modul simplu [❤️]

## Afișarea orei la destinația călătoriei (World Time)



Dacă ați setat ora în zona de bază (zona în care locuiți) și ora pentru destinația călătoriei atunci când călătoriți în străinătate, ora locală a zonei de destinație a călătoriei poate fi afișată pe ecran și înregistrată pe fotografii.

- Selectați [CLOCK SET] pentru a seta data și ora curentă (P16).

**1. Apăsați [MENU/SET] și apoi apăsați**

**2. Apăsați ▼ pentru a selecta pictograma [📍] de meniu [SETUP] și apoi apăsați ▶**

**3. Apăsați ▲/▼ pentru a selecta [WORLD TIME] (Fus orar) și apoi apăsați ▶**

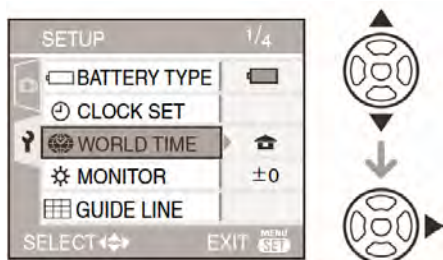

- În cazul în care setați pentru prima dată fusul orar, va fi afișat mesajul [PLEASE SET THE HOME AREA] (Vă rugăm setați ora zonei în care locuiți). Dacă apare acest mesaj, apăsați [MENU/SET] și apoi setați ora zonei în care locuiți din ecranul indicat în pasul 2 în „Setting the home are [HOME].

### ■ Setarea orei din zona în care locuiți [HOME]

(Efectuați pașii 1, 2 și 3)

- 1 Apăsați ▼ pentru a selecta [HOME] și apoi apăsați [MENU/SET]



- 2 Apăsați ◀/ ▶ pentru a selecta ora zonei în care locuiți și apoi apăsați [MENU/SET]

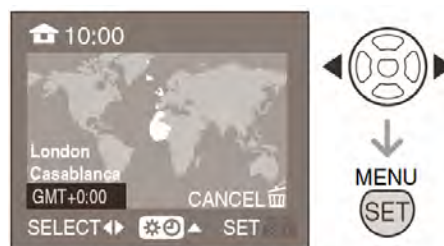

- Ora curentă este afișată în partea stângă sus a ecranului iar diferența din GMT este afișată în partea stângă jos a ecranului.
- Dacă utilizați modul de oră de vară [🌞] pentru zona de bază, apăsați ▲. Apăsați ▲ din nou pentru a reveni la ora inițială
- Modul de oră de vară pentru zona în care locuiți nu avansează ora curentă. Dați ceasul înainte cu o oră (P16).

## Finalizarea setărilor pentru zona în care locuiți

- Dacă setați aceste date pentru prima dată, ecranul revine la cel indicat în pasul ❶ (Setarea orei din zona în care locuiți [HOME]) după ce apăsați [MENU/SET] pentru a seta ora zonei în care locuiți. Apăsați ◀ pentru a reveni la ecranul indicat în pasul ❸ și apoi apăsați [MENU/SET] pentru a închide meniul.
- Dacă setați aceste date pentru a doua oară, ecranul revine la cel indicat în pasul ❸ după ce apăsați [MENU/SET] pentru a seta ora zonei în care locuiți. Apăsați [MENU/SET] din nou pentru a închide meniul.

## Setarea zonei de destinație a călătoriei

(Efectuați pașii ❶, ❷ și ❸)

- ❶ Apăsați ▲ pentru a selecta [DESTINATION] (Destinație) și apoi apăsați [MENU/SET] pentru a seta.



- ❷ În funcție de setare, ora la destinația călătoriei sau în zona în care locuiți este afișată.

- Dacă setați aceste date pentru prima dată, data și ora sunt afișate așa cum este indicat mai sus.

- ❸ Apăsați ◀/▶ pentru a selecta zona de destinație a călătoriei și apoi apăsați [MENU/SET] pentru a seta.



- Ora curentă la zona de destinație a călătoriei este afișată în partea dreaptă sus a ecranului iar diferența de fus orar este afișată în partea stângă jos.
- Dacă utilizați modul de oră de vară [☀️] la destinația călătoriei, apăsați ▲. (Ceasul avansează cu o oră). Apăsați ▲ din nou pentru a reveni la setările inițiale.

- ❹ Apăsați [MENU/SET] pentru a închide meniul.

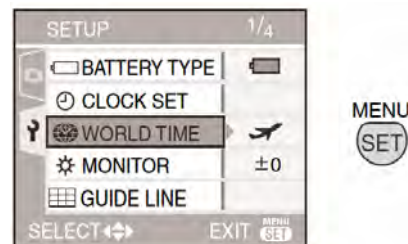

- Pictograma se modifică de la [🏠] la [✈️] după setarea destinației de călătorie.



- Reduceți setările la [HOME] când vacanța s-a încheiat, efectuând pașii ❶, ❷, ❸ și apoi pașii ❶ și ❷ din meniul „Setting the home area [HOME]”
- Dacă nu puteți găsi destinația călătoriei în zonele afișate pe ecran, setați în funcție de diferența orară din zona în care locuiți.
- Setarea [WORLD TIME] (Fus orar) afișează și modul simplu [♥️]
- Pictograma de destinație a călătoriei [✈️] apare când redați fotografiile realizate la destinația călătoriei



## Utilizarea meniului de mod [REC] (Înregistrare)



Setarea nuanțelor, ajutarea calității fotografiei, etc., vă permite să creați o largă varietate la realizarea fotografiilor.

Elementele de meniu care pot fi setate diferă în funcție de modul de înregistrare.

### ■ Setarea din ecranul meniu

Apăsați [MENU/SET] pentru a afișa meniul de mod [REC] și apoi selectați elementul pe care doriți să-l setați. (P18)

### Elemente care pot fi setate (Înregistrare în modul de imagine normală [📷])

Ecran cu meniuri	Element
1/3	<b>[WB]</b> : [W. BALANCE] (P57)
	<b>[ISO]</b> : [SENSITIVITY] (P59)
	<b>[↕]</b> : [ASPECT RATIO] (P59)
	<b>[📐]</b> : [PICT. SIZE] (pag. 60)
	<b>[📊]</b> : [QUALITY] (pag. 60)
2/3	<b>[AF]</b> : [AF MODE] (pag. 61)
	<b>[🖐️]</b> : [STABILIZER] (P62)
	<b>[📄]</b> : [BURST] (pag. 62)
	<b>AF*</b> : [AF ASSIST LAMP] (pag. 63)
	<b>SLOW</b> : [SLOW SHUTTER] (P64)
3/3	<b>[📷]</b> : [D. ZOOM] (pag. 29)
	<b>[🌀]</b> : [COL. MODE] (pag. 64)
	<b>[🕒]</b> : [CLOCK SET] (pag. 64)

### ■ Utilizarea setării rapide

- Ⓐ Butoane cursor
- Ⓑ Buton [MENU/SET]
- Ⓒ Buton [FUNC] (Funcție)
- Puteți utiliza butonul [FUNC] (Funcție) pentru a seta următoarele elemente la înregistrare:  
(Înregistrarea în modul Imagine normală [📷])
  - Stabilizator optic imagine
  - Mod serie
  - Nivel al tonurilor de alb
  - Sensibilitate ISO
  - Dimensiune imagine
  - Calitate

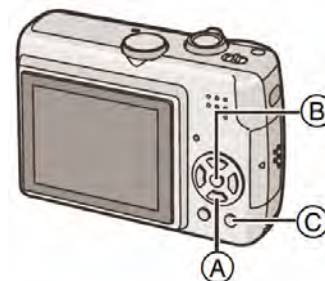

### 1. Apăsați și țineți apăsat [FUNC] în timpul înregistrării



### 2. Apăsați (▲/▼/◀/▶) pentru a selecta elementul de meniu și setarea și apoi apăsați [MENU/SET] pentru a închide meniul

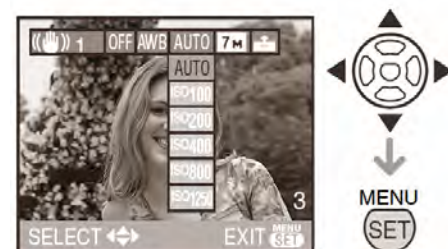

- De asemenea, puteți închide meniul apăsând [FUNC]





- Setarea [WB SET] (White Set) nivelului tonurilor de alb nu apare atunci când utilizați setarea rapidă

[W. BALANCE]  
(Nivel al tonurilor de alb)



Ajustarea nuanței pentru o imagine cât mai naturală



Apăsați [MENU SET] pentru afișarea meniului de mod [REC] (Înregistrare) și selectați elementul dorit (P56). Această funcție vă permite să reproduceți un alb apropiat nuanței reale la fotografiile realizate la lumina soarelui, iluminare halogen, etc., când culoarea alb poate apărea roșiatică sau albastră. Selectați o setare corespunzătoare condițiilor de înregistrare.

<b>AWB (Nivel automat al tonurilor de alb)</b>	Pentru auto setare (nivel al tonurilor de alb – automat)
<b>Lumina zilei</b>	Pentru înregistrări în aer liber, în zile însorite
<b>Înnorat</b>	Pentru înregistrări în aer liber, în condiții de cer înnorat
<b>Umbră</b>	Pentru înregistrări în aer liber, la umbră, în timpul unei zile însorite
<b>Halogen</b>	Pentru înregistrări în condiții de iluminat cu becuri halogene
<b>Nivel tonuri de alb setat</b>	Pentru utilizarea nivelului presetat al tonurilor de alb
<b>Setare nivel tonuri de alb</b>	Pentru o nouă setare a nivelului tonurilor de alb

- Dacă selectați o altă setare decât [AWB], puteți ajusta fin nivelul tonurilor de alb.

1. Nivelul tonurilor de alb nu va opera în următorul interval.
2. Cer albastru
3. Cer înnorat (ploaie)
4. Umbră
5. Ecran TV
6. Lumina soarelui
7. Lumină fluorescentă albă
8. Bec cu incandescență
9. Răsărit și apus
10. Lumină de lumânare

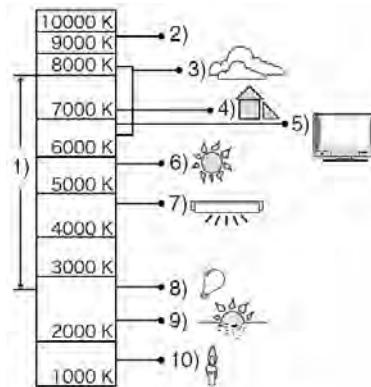

K – temperatură de culoare Kelvin

### ■ Nivel tonuri de alb – automat

Zona disponibilă a nivelului tonurilor de alb este prezentată în ilustrația următoare. Utilizarea reglării automate a nivelului tonurilor de alb în condiții de iluminare necorespunzătoare poate duce la realizarea unor fotografii roșiatică sau albastră. Dacă subiectul este înconjurat de mai multe surse de lumină, reglarea automată a nivelului tonurilor de alb poate să nu funcționeze corect. În acest caz, setați nivelul tonurilor de alb la un alt mod decât cel [AWB].

## ■ Setarea manuală a nivelului tonurilor de alb

(SET)

Folosiți acest mod când doriți să setați manual nivelul tonurilor de alb







1. Selectați la [SET] (White set - Setare nivel tonuri de alb), și apoi apăsați [MENU / SET] (Meniu / Setare)
2. Îndreptați camera către o coală de hârtie albă sau un obiect similar alb astfel încât cadrul din centru să încadreze doar obiectul alb iar apoi apăsați [MENU / SET] (Meniu / Setare).







3. Apăsați [MENU / SET] (Meniu / Setare) de două ori pentru a închide meniul.  
De asemenea, puteți apăsa pe jumătate butonul declanșator pentru a finaliza.



## ■ Reglarea fină a balansului de alb (white balance fine adjustment )

Când nu puteți obține nuanța dorită setând balansul de alb, puteți regla fin acest balans.

Setați balansul de alb la una dintre opțiunile []/[]/[]/[]/[]/[]SET]. (P57)

1. Apăsați pe  [] de mai multe ori până când este afișată opțiunea [WB ADJUST.] (reglare nivel tonuri de alb) și apoi apăsați pe  /  pentru a regla nivelul tonurilor de alb.



-  [Red] (roșu) : apăsați atunci când nuanța este albastrie.
-  [Blue] (albastru): apăsați atunci când nuanța este roșiatică.
- Selectați [0] pentru a reveni la balansul de alb inițial.

## 2. Apăsați pe [MENU/SET] pentru a finaliza.

- De asemenea, puteți apăsa pe butonul declanșator până la jumătate pentru a finaliza.
- Pictograma de nivel al tonurilor de alb de pe ecran devine roșie sau albastră.





- Setarea de nivel al tonurilor de alb este memorizată chiar dacă aparatul este oprit. Cu toate acestea, setarea de nivel al tonurilor de alb pentru un mod scenă revine la [AWB] când modul scenă este modificat iar setarea de ajustare fină a tonurilor de alb revine la „0”.

### Despre nivelul tonurilor de alb

- Când realizați o fotografie cu blitzul, este posibil ca nivelul tonurilor de alb să nu fie ajustat corect dacă nivelul de blitz este insuficient pentru subiect.
- Nivelul tonurilor de alb nu poate fi setat în următoarele cazuri:
  - În modul simplu [
  - În [SCENERY], [NIGHT PORTRAIT], [NIGHT SCENERY], [FOOD], [PARTY], [CANDLE LIGHT], [SUNSET], [STARRY SKY], [FIREWORKS], [BEACH], [SNOW] și [AERIAL PHOTO] în modul scenă.

### Despre reglarea fină a tonurilor de alb

- Puteți seta valoarea independent pentru fiecare mod al nivelului tonurilor de alb.
- Setarea reglării fine a nivelului tonurilor de alb este reflectată în fotografie la realizarea acesteia utilizând blitzul.
- Când resetați tonurile de alb utilizând White set (setare tonuri de alb) [] nivelul reglării fine a tonurilor de alb pentru []SET] (Setare tonuri de alb) revine la „0”.
- Nu puteți regla fin tonurile de alb atunci când opțiunea [COL.MODE] (mod culoare) (pag. 64) este setată la [B/W] (alb/negru) sau [SEPIA] (sepia).



[Sensitivity] (Sensibilitate)

Setarea sensibilității de lumină



Apăsați [MENU/SET] pentru afișarea meniului de mod [REC] (Înregistrare) și selectați elementul dorit (P56). Sensibilitatea ISO reprezintă o măsură a sensibilității la lumină. Cu cât sensibilitatea ISO mai ridicată, cu atât este necesară mai puțină lumină pentru realizarea unei fotografii, iar camera se adaptează la înregistrarea în locuri întunecate.

- Dacă se selectează [AUTO], sensibilitatea ISO crește automat la valoarea maximă [ISO200] (sau la [ISO640] când se utilizează blitzul) în funcție de luminozitate.

Sensibilitate ISO	100 ← → 1250
Utilizare în locuri luminoase (de ex. în aer liber)	Potrivită    Nepotrivită
Utilizare în locuri întunecate	Nepotrivită    Potrivită
Timp de expunere	Mare    Mic
Efect de granulație	Redus    Mărit



- Sensibilitatea ISO este setată la [ISO3200] în [HIGH SENS.] în modul scenă.
- Pentru a evita efectul de granulație, vă recomandăm reducerea sensibilității ISO sau setarea [COL. MODE] (mod culoare) la [NATURAL]. (pag. 64)
- Sensibilitatea ISO este setată la [ISO LIMIT] în modul de sensibilitate ISO inteligentă [CAMERA] (P42).
- Sensibilitatea ISO nu poate fi setată în următoarele cazuri:
  - Mod simplu [HEART]
  - Mod de imagine în mișcare [MOVIE]
  - Mod scenă





[ASPECT RATIO] (Raportul dimensiunilor)

Setarea raportului dimensiunilor

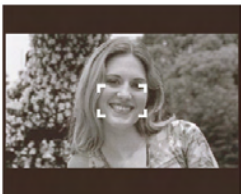

Apăsați [MENU/SET] pentru afișarea meniului de mod [REC] (Înregistrare) și selectați elementul dorit (P56). Prin modificarea raportului dimensiunilor, puteți selecta un unghi de vizualizare corespunzător subiectului.

<b>4:3</b>	<p>Selectați pentru a realiza fotografii cu același raport al dimensiunilor ca și în cazul unui TV sau monitor cu raport 4:3.</p> 
<b>3:2</b>	<p>Selectați pentru a realiza fotografii cu un raport al dimensiunilor de 3:2, același ca și în cazul unui film de 35 mm.</p> 
<b>16:9</b>	<p>Acest format este potrivit pentru peisaje și alte subiecte în cazul în care preferați o vedere largă. Acest mod este de asemenea potrivit pentru redarea pe televizoare cu definiție înaltă și cu ecran larg.</p> 



- În modul de imagine în mișcare [MOVIE], nu puteți selecta [3:2]. (P50)
- Marginile fotografiilor realizate pot fi tăiate la imprimare. (P97)

**[PICT. SIZE] / [QUALITY]**

*(Dimensiune fotografie) / (Calitate)  
Setarea dimensiunii și calității unei  
fotografii care să se potrivească cu  
modul în care dumneavoastră  
utilizați fotografiile*



Apăsați [ ] pentru afișarea meniului de mod [REC] (Înregistrare) și selectați elementul dorit (P56). O imagine digitală este formată din mai multe puncte luminoase, denumite pixeli. Deși nu veți observa o diferență pe ecranul camerei, cu cât pixelii sunt mai numeroși, cu atât va fi mai bună imaginea atunci când este tipărită sau este afișată pe monitorul unui calculator. Calitatea imaginii se referă la rata de comprimare la salvarea imaginilor digitale.

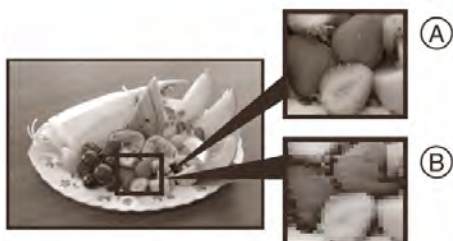

Ⓐ mai mulți pixeli (calitate ridicată)

Ⓑ mai puțini pixeli (calitate redusă)

\* Aceste imagini sunt exemple pentru a indica efectul.

■ **Număr de pixeli**

Când selectați o dimensiune mai mare a fotografiei [ ] (7M), puteți imprima imagini mult mai clare. Când selectați o dimensiune mai mică a fotografiei [ ] (0,3M EZ) puteți realiza mai multe fotografii și le puteți atașa unui mesaj e-mail sau le puteți pune pe un site Internet deoarece dimensiunea lor este mai mică

■ **Când raportul dimensiunilor este [4:3]**

(7M)	3072 x 2304 pixeli
(5M EZ)	2560 x 1920 pixeli
(3M EZ)	2048 x 1536 pixeli
(2M EZ)	1600 x 1200 pixeli
(1M EZ)	1280 x 960 pixeli
(0,3M EZ)	640 x 480 pixeli

■ **Când raportul dimensiunilor este [3:2]**

(5M)	3072 x 2048 pixeli
(2,5M EZ)	2048 x 1360 pixeli

■ **Când raportul dimensiunilor este [16:9]**

(5,5M)	3072 x 1728 pixeli
(2M EZ)	1920 x 1080 pixeli

■ **Calitate**

	Fin (Comprimare redusă): Acest tip acordă prioritate calității fotografiei. Calitatea fotografiei va fi înaltă.
	Standard (Comprimare ridicată): Acest tip acordă prioritate numărului de fotografii realizabile și înregistrează fotografii de calitate standard.



- Numărul de pixeli care poate fi selectat diferă în funcție de raportul dimensiunilor. Dacă modificați raportul dimensiunilor, setați dimensiunea fotografiei.
- „EZ” este o abreviere pentru [Extra Optical Zoom] (Transfocare optică extra). (P27)
- Funcția de transfocare optică extinsă nu operează în modul scenă [HIGH SENS.], astfel încât dimensiunea de imagine pentru [EZ] nu este afișată.
- Fotografiile pot apărea ca un mozaic, în funcție de subiect sau de condițiile de înregistrare.
- Consultați P99 pentru informații privind numărul de fotografii realizabile
- În modul simplu [ ], se vor activa următoarele setări:

- [ ] ENLARGE]: mărire

: (7M) /

- [ ] 4" x 6" / 10 x 15cm]:

: (2.5M EZ) /

- [ ] E-MAIL]:

: (0.3M EZ) /





[AF MODE] (Mod AF)

Setarea metodei de focalizare



Apăsați [MENU] pentru afișarea meniului de mod [REC] (Înregistrare) și selectați elementul dorit (P56). Selectați modul corespunzător condiției de înregistrare și compoziției.

### Focalizare pe mai multe zone:

Camera se focalizează pe oricare dintre zonele de focalizare selectate. Acest mod este eficient când subiectul nu se află în centrul ecranului.



### (3 zone de focalizare) (mare viteză):

Camera se focalizează pe partea stângă, centrul sau partea dreapta e ecranului. Această metodă este eficientă când subiectul nu se află în centrul ecranului.



### (1 zonă de focalizare) (mare viteză):

Camera se focalizează rapid pe subiect în zona AF în centrul ecranului.



### (1 zonă de focalizare):

Camera se focalizează pe subiect în zona AF în centrul ecranului.



### (focalizarea pe un element din imagine):

Camera se focalizează pe o zonă limitată și îngustă a ecranului.



## ■ Despre sau

- Vă puteți focaliza mult mai rapid pe subiect, față de alte moduri AF.
- Când apăsați butonul declanșator până la jumătate, o imagine poate deveni staționară pentru un moment înainte de focalizare. Acest lucru este normal, nereprezentând un defect.



- Când folosiți transfocarea digitală sau când realizați fotografii în locuri întunecoase, zona AF este afișată în centrul ecranului cu o mărime mai mare decât de obicei.



- Când mai multe zone AF (maximum 5 zone) luminesc în același timp, camera se focalizează pe toate zonele AF. Poziția de focalizare nu este predeterminată deoarece este setată la poziția pe care camera o determină automat în momentul focalizării. Dacă doriți să determinați poziția de focalizare la realizarea fotografiilor, comutați modul AF la , sau .
- Dacă modul AF este setat la sau , zona AF nu este afișată decât după focalizarea imaginii
- Comutați modul AF la sau dacă focalizarea este dificilă utilizând .
- Modul AF nu poate fi setat în modul simplu .





**Stabilizatorul optic de imagine  
[STABILIZER]**  
Acest mod recunoaște și  
compensează vibrațiile camerei.



Apăsați [MENU/SET] pentru afișarea meniului de mod [REC] (Înregistrare) și selectați elementul dorit (P56).

<b>MODE 1</b> 	Stabilizatorul funcționează continuu și poate oferi asistență în timpul realizării compoziției fotografiei.
<b>MODE 2</b> 	Vibrațiile sunt compensate când se apasă pe butonul declanșator. Efectul de stabilizare este mai puternic.
<b>OFF</b> 	Când funcția de stabilizare nu este dorită

### ■ Demonstrarea funcționalității stabilizatorului optic de imagine (Mod Demonstrație)

Apăsați pe ► în ecranul [STABILIZER] pentru a fi afișată demonstrația. După încheierea demonstrației, ecranul revine la meniul de selectare a modului funcției de stabilizare. Dacă doriți să ieșiți din Demonstrație înainte de finalizarea acesteia, apăsați din nou pe ►.

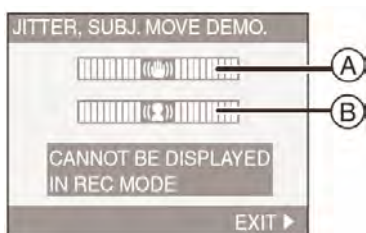

- Ⓐ: Demonstrare a detectării vibrațiilor
- Ⓑ: Demonstrare a detectării mișcării
- Ecranul de demonstrare a detectării vibrațiilor / mișcării reprezintă o aproximație.
- Camera detectează, de asemenea, mișcare asubiectului la setarea automată a sensibilității ISO în modul de sensibilitate inteligentă ISO [i] (P42) și [SPORTS] (P45), [BABY1]/[BABY2] (P47) și [PET] (P48) doar în modul scenă.



- Există posibilitatea ca funcția de stabilizare să nu poată fi activă următoarele cazuri:
  - Când apar prea multe vibrații.
  - Când grosimentul la transfocare are valori mari
  - În domeniul de transfocare digitală.
  - Când realizați fotografii în timp ce urmăriți un subiect în mișcare.
  - Când viteza de declanșare se reduce din cauza întunericului sau din alte motive
 Fiți foarte atent să nu mișcați camera când apăsați pe butonul declanșator.
- În modul Simplu [♥] setarea este fixată la [MODE1], iar în opțiunea [STARRY SKY] (cer înstelat) (pag. 49) din modul Scene setarea este fixată la [OFF] (dezactivat)
  - În modul Imagini în mișcare [i] nu poate fi setată opțiunea [MODE2] (mod 2).

### [BURST]



Realizarea fotografiilor în modul Burst (în serie)



Apăsați [MENU/SET] pentru afișarea meniului de mod [REC] (Înregistrare) și selectați elementul dorit (P56). Când modul serie este setat la [ON], se activează atunci când butonul declanșator este apăsat.



- Puteți realiza o singură fotografie când blitzul este activat.
- Viteza modului serie se poate reduce în timpul procesului. Timpul exact depinde de tipul cardului, dimensiunea de imagine și calitate.
- Puteți realiza fotografii până la atingerea capacității maxime a cardului sau a memoriei interne
- Viteza serie se reduce se reduce dacă sensibilitatea ISO (P42, 59) este setată la [ISO400] sau mai mult.
- Viteza serie se reduce în locuri întunecoase din cauza reducerii vitezei declanșatorului.

- Focalizarea este fixată la realizarea primei fotografii
- Expunerea și nivelul tonurilor de alb sunt ajustate de fiecare dată când realizați o fotografie. De asemenea, dacă urmăriți un subiect în mișcare și când există o mare diferență între lumină și umbră, va fi necesară o anumită perioadă de timp până la stabilizarea expunerii. Dacă se utilizează modul serie în acest moment, expunerea nu va fi optimă.
- Când este utilizat temporizatorul, numărul imaginilor care pot fi înregistrate în modul serie este fixat la 3.
- Modul serie nu este anulat dacă se oprește camera
- Când este setat modul Burst, funcția de vizualizare automată este activată indiferent de setarea ei. (Fotografia nu este mărită). Nu puteți modifica setările funcției de vizualizare automată din meniul de configurare [SETUP].
- Modul serie nu poate fi setat în modul simplu [♥] și în [STARRY SKY] în modul scenă

[AF ASSIST LAMP] (Lampă de asistare a auto-focalizării)

AF\*

Focalizare mai ușoară în condiții de lumină slabă



Apăsați [MENU] pentru afișarea meniului de mod [REC] (Înregistrare) și selectați elementul dorit (P56). Iluminarea subiectului cu lampa de asistare AF permite camerei focalizarea pe subiect în condiții de iluminare slabă.

Când apăsați butonul declanșator până la jumătate în locuri întunecoase sau în alte situații, va apărea o zonă AF mai largă decât de obicei iar lampa de asistare AF (A) se aprinde, dacă este setată la [ON] (Activată).



<b>ON</b> (Activată)	Lampa de asistare AF se aprinde în condiții de iluminare slabă. În acest timp, pictograma lămpii de asistare AF [ AF* ] apare pe ecran. Zona de acoperire efectivă a lămpii de asistare AF este de 1,5 m.
<b>OFF</b> (Dezactivată)	Lampa de asistare AF nu se aprinde.



- Asigurați-vă asupra următoarelor aspecte când lampa de asistare AF este activă.
  - Nu priviți înspre lampa de asistare AF
  - Nu acoperiți lampa de asistare AF cu degetele sau cu alte obiecte
- Când nu doriți să folosiți lampa de asistare AF (de exemplu când realizați fotografii în locuri întunecoase), setați lampa de asistare AF [AF ASSIST LAMP] la [OFF] (Dezactivată). În acest caz, focalizarea pe subiect devine dificilă.
- În modul simplu [♥], setarea lămpii de asistare AF [AF ASSIST LAMP] este fixată la [ON] (activată).
- Lampa de asistare AF este setată la [OFF] în modurile [SCENERY] (Peisaj) (P45), [NIGHT SCENERY] (Peisaj de noapte) (P46), [ [SUNSET] (Apus de soare) (P47), [FIREWORKS] (Foc de artificii) (P49) și [AERIAL PHOTO] (Fotografie aeriană) (P50) în modul scenă.
- Setarea inițială pentru [PET] (P48) în modul scenă este [OFF] (dezactivat)

**[SLOW SHUTTER]**



Înregistrarea de imagini luminoase în locuri întunecate



Apăsați [ ] pentru afișarea meniului de mod [REC] (Înregistrare) și selectați elementul dorit (P56).

Când realizați fotografii în locuri întunecoase cu lumină slabă, puteți realiza fotografii mai luminoase decât în mod normal selectând o valoare mai mică decât cea mai joasă setare pentru viteza declanșatorului.

- Viteza de declanșare pe care o puteți select: [1/8-], [1/4-], [1/2-] și [1-].
- Această funcție este eficientă dacă doriți să realizați fotografii luminoase atât ale unor peisaje nocturne, cât și ale subiectului utilizând [NIGHT PORTRAIT] (portret pe timp de noapte) (pag. 46) din modul Scene.

<b>Setare timp mare de expunere</b>	1/8 – $\longleftrightarrow$ 1 –	
<b>Luminozitate</b>	Mai întunecat	Mai luminos
<b>Vibrații</b>	Mai puține	Mai multe



- De obicei, această funcție trebuie setată la [1/8-] pentru a realiza fotografii. (Atunci când selectați o viteză de declanșare mai redusă decât [1/8-], sa va afișa semnul în partea din stânga, jos a ecranului.)
- Când se reduce viteza de declanșare utilizând funcția [SLOW SHUTTER] (declanșator lent), probabil va apărea efectul de vibrații. Vă recomandăm să utilizați un trepied și temporizatorul (pag. 40) atunci când realizați fotografii.
- Nu puteți seta o viteză de declanșare redusă în modul de sensibilitate inteligentă ISO [] și modul simplu [], [SPORTS], [NIGHT SCENERY], [BABY1]/[BABY2], [PET], [FIREWORKS] și [STARRY SKY] din modul Scenă.

**[COL. MODE]**



Setarea efectelor de culoare pentru imaginile înregistrate



Apăsați [ ] pentru afișarea meniului de mod [REC] (Înregistrare) și selectați elementul dorit (P56). Selectați un efect de culoare care se potrivește condițiilor de înregistrare și imaginii.

<b>NATURAL</b>	Fotografia devine mai moale.
<b>VIVID</b>	Fotografia devine mult mai clară.
<b>B / W (alb / negru)</b>	Fotografia devine alb/negru.
<b>SEPIA</b>	Fotografia devine sepia.



- Atunci când realizați fotografii în locuri întunecate, este posibil să apară efectul de granulație. Pentru a evita acest efect, vă recomandăm să setați funcția [COL. MODE] (mod culoare) la [NATURAL].

**Setare ceas [CLOCK SET]**



Setarea datei, orei și afișării acestora



Apăsați [ ] pentru afișarea meniului de mod [REC] (Înregistrare) și selectați elementul dorit (P56). Modificați data și ora (P16).

## Afișarea ecranelor multiple (Redarea multiplă a fotografiilor)



### 1. Rotiți selectorul de transfocare către [W] pentru a afișa mai multe fotografii.

(Afișaj când 9 fotografii sunt afișate)



- 1 fotografie → 9 fotografii → 25 fotografii → Afișaj ecran calendar (P66).
- Rotiți selectorul de transfocare către [Q] [T] pentru a vă reîntoarce la afișajul anterior.

### 2. Apăsați ▲/▼/◀/▶ pentru a selecta o fotografie.



- Se vor afișa numărul fotografiei selectate și numărul total de fotografii înregistrate.
- În funcție de fotografia înregistrată și de setări, vor fi afișate următoarele pictograme.
  - [★] (Favorite)
  - [📺] (Imagine în mișcare)
  - [👶] ([BABY1]/[BABY2] în modul scenă, vârsta în luni, vârsta în ani, etc.)
  - [🐕] [ PET] (în modul scenă)
  - [🧳] (Dată călătorie)
  - [✈️] (Destinație călătorie)
  - [📅] (Imagini cu [DATE STAMP])

### ■ Exemplu de 25 de fotografii afișate



### ■ Pentru a reveni la modul de redare normal

Rotiți către [Q] [T] sau apăsați [MENIU /SET] (Meniu / Setare)

- Se va afișa fotografia încadrată în portocaliu.

### ■ Pentru a șterge o fotografie în timpul redării multiple

- 1 Apăsați ▲/▼/◀/▶ pentru a selecta o fotografie și apoi apăsați [🗑️]
- 2 Apăsați ▲ pentru a selecta [YES] (Da)
- 3 Apăsați [MENIU/SET] (Meniu / Setare)



- Informațiile de înregistrare, etc. de pe ecranul LCD nu pot fi șterse în modul de redare multiplă chiar dacă apăsați [DISPLY].
- Imaginile nu vor fi afișate în direcția de rotație chiar dacă [ROTATE DISP.] (Rotire disp.) este setat la [ON] (P70)

## Afișarea fotografiilor în funcție de data înregistrării (Redare calendar)



Puteți afișa fotografiile în funcție de data înregistrării, utilizând funcția de redare calendar.

### 1. Rotiți selectorul de transfocare către [W] pentru a afișa ecranul calendar.



- Data de înregistrare a fotografiei selectate în ecranul de redare devine data selectată când ecranul calendar este afișat pentru prima dată.
- Dacă există mai multe fotografii cu aceeași dată de înregistrare, va fi afișată prima fotografie înregistrată în ziua respectivă.

### 2. Apăsați ▲/▼/◀/▶ pentru a selecta data care va fi redată.

◀/▶: Selectați dată

▲/▼: Selectați luna

- Dacă nu există fotografii înregistrate în timpul unei luni, luna nu va fi afișată.

### 3. Apăsați [MENU/SET] (Meniu / Setare) pentru afișarea fotografiilor care au fost realizate în data selectată.



- Rotiți selectorul de transfocare către [W] pentru a reveni la ecranul calendar

### 4. Apăsați ▲/▼/◀/▶ pentru a selecta o fotografie și apoi apăsați [MENU/SET] (Meniu / Setare)

- Va fi afișată doar fotografia selectată pe ecranul de redare.

### ■ Pentru a reveni la ecranul de afișare a unei singure fotografii

După afișarea ecranului calendar, rotiți selectorul de transfocare către [Q] [T] pentru a afișa 25 de fotografii, 9 fotografii sau 1 fotografie (P65)



- Fotografiile sunt afișate fără a fi rotite chiar dacă [ROTATE DISP.] (Rotire disp.) este setat la [ON]. (P70)
- Puteți afișa calendarul între ianuarie 2000 și decembrie 2009.
- Dacă data de înregistrare a fotografiei selectate în cadrul ecranului de afișare a 25 de fotografii nu se încadrează între ianuarie 2000 și decembrie 2009, camera o va afișa automat în cea mai veche dată a calendarului.
- Fotografiile editate pe PC vor fi afișate cu dată care diferă de data reală de înregistrare.
- Dacă data nu este setată în cameră (P16), data de înregistrare este setată ca 1 ianuarie, 2007.
- Dacă realizați fotografii după setarea destinației călătoriei în [WORLD TIME] (P54), imaginile sunt afișate în funcție de data de la destinația călătoriei în redarea calendar.



## Utilizarea transfocării la redare



### 1. Rotiți selectorul de transfocare către [Q] [T] pentru a mări fotografia.



- Q: 1x → 2x → 4x → 8x → 16x
- Când rotiți selectorul de transfocare către [W] după ce fotografia este mărită, grosimentul descrește. Dacă rotiți selectorul de transfocare către [Q] [T], grosimentul crește.
- Când modificați grosimentul, indicarea poziției de transfocare (A) apare timp de 1 secundă pentru a verifica poziția secțiunii mărite.

### 2. Apăsați ▲/▼/◀/▶ pentru a deplasa poziția.

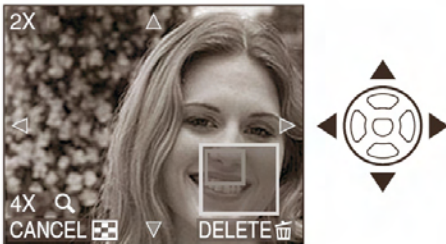

- Când deplasați poziția care va fi afișată, indicarea poziției de transfocare este afișată timp de 1 secundă

### ■ Pentru a opri transfocarea la redare

Rotiți selectorul de transfocare către [W] sau apăsați [MENU/SET] (Meniu / Setare)

### ■ Pentru a șterge o fotografie în timpul transfocării la redare.

- 1 Apăsați butonul [W].
- 2 Apăsați ▲ pentru selecta [YES] (Da)
- 3 Apăsați [MENU/SET] (Meniu / Setare)



- De asemenea, puteți șterge informațiile de înregistrare, etc. pe ecranul LCD / vizor în timpul transfocării la redare, prin apăsarea butonului [DISPLAY].
- Cu cât imaginea este mărită mai mult, cu atât calitatea ei se reduce.
- Dacă doriți să salvați fotografia mărită, utilizați funcția de ajustare (P77)
- Transfocarea la redare poate să nu funcționeze dacă fotografiile au fost realizate cu alt aparat

## Redarea imaginilor în mișcare



Apăsați ◀/▶ pentru a selecta o fotografie cu pictogramă de imagine în mișcare mișcare [30fps VGA] / [10fps VGA] / [30fps QVGA] / [10fps QVGA] / [30fps 16:9] / [10fps 16:9] și apoi apăsați ▼ pentru redare.

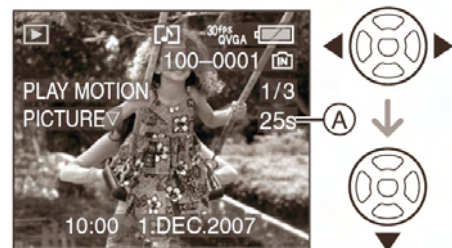

(A) Timpul de înregistrare a imaginii în mișcare este afișat pe ecran.

- După ce redarea a început, timpul de înregistrare a imaginii în mișcare dispare, iar timpul de redare scurs este afișat în partea dreaptă jos a ecranului.

Spre exemplu, 1 oră 20 de minute și 30 de secunde se va afișa ca și [1h20m30s]

- Cursorul afișat în timpul redării este același ca și ▲/▼/◀/▶.



### Oprirea redării imaginii în mișcare

Apăsați ▼

### Derulare rapidă înainte / Derulare rapidă înapoi

În timpul redării imaginilor în mișcare, apăsați și țineți apăsat ◀/▶

◀: Derulare rapidă înapoi

▶: Derulare rapidă înainte

- La eliberarea butonului ◀/▶ camera revine la redarea normală a imaginilor în mișcare.

### Pentru pauză:

Apăsați ▲ în timpul redării imaginilor în mișcare.

- Apăsați ▲ din nou pentru a anula pauza

### Derulare înainte, cadru cu cadru / Derulare înapoi cadru cu cadru

- Apăsați ◀/▶ în timpul pauzei



- Puteți înregistra semnal audio pe DMC-LZ7. Cu toate acestea, nu puteți reda semnalul audio cu această cameră. Pentru a face acest lucru, puteți conecta camera la PC (P80) sau TV (87).
- Nu puteți înregistra semnal audio cu DMC-LZ6.
- Formatul de fișier care poate redat de către această cameră este QuickTime Motion JPEG.
- Software-ul de pe CD-ROM include aplicația QuickTime pentru redarea pe PC a fișierelor de imagine în mișcare înregistrate cu această cameră. (P111)
- Anumite fișiere QuickTime Motion JPEG înregistrate de către un PC sau alt echipament nu pot fi redare de către această cameră.
- Dacă doriți să redați imagini în mișcare care au fost înregistrate cu un alt echipament, calitatea imaginilor se poate reduce sau redarea lor poate fi imposibilă.
- Când utilizați un card de mare capacitate, este posibil ca derularea rapidă înapoi să se desfășoare mai încet ca de obicei.
- Nu puteți utiliza următoarele funcții la redarea imaginilor în mișcare și a imaginilor cu semnal audio.

- Transfocare (La redarea sau întreruperea temporară a redării imaginilor în mișcare).
- [ROTATE DISP.]
- [ROTATE]
- [DATE STAMP]
- [RESIZE]
- [TRIMMING]

## Utilizarea meniului de mod [PLAY] (redare)



În modul Redare puteți utiliza diverse funcții pentru a roti imagini, pentru a le proteja la ștergere etc.

### 1. Apăsați pe [MENU/SET].

### 2. Apăsați pe ▲/▼ pentru a selecta elementul de meniu și apoi apăsați ▶

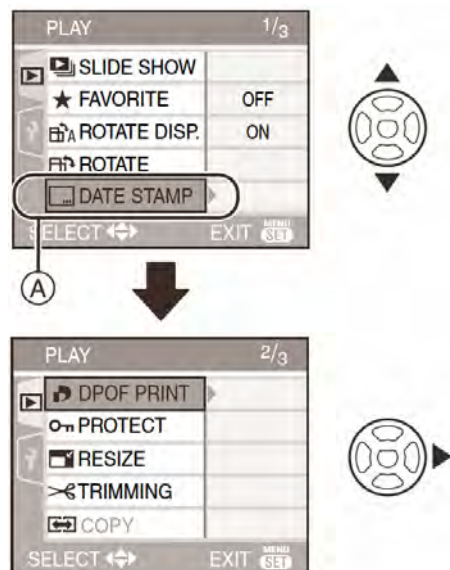

- Apăsați pe ▼ de la (A) pentru a comuta la următorul ecran cu meniuri.
- Puteți comuta ecranele de meniu de la orice element de meniu, rotind selectorul de transfocare
- După efectuarea etapelor 1 și 2, consultați descrierea elementului de meniu în instrucțiunile operaționale și apoi setați-l.

Elemente care pot fi setate

Ecran cu meniuri	Element
1/3	: [SLIDE SHOW] (pag. 69)
	: [FAVORITE] (pag. 70)
	: [ROTATE DISP.] (pag. 70)
	: [ROTATE] (pag. 70)
	: [DATE STAMP] (pag. 72)
2/3	: [DPOF PRINT] (pag. 74)
	: [PROTECT] (pag. 75)
	: [RESIZE] (pag. 76)
	: [TRIMMING] (pag. 77)
	: [COPY] (pag. 78)
3/3	: [FORMAT] (pag. 79)

**DIAPORAMĂ**  
Redarea fotografiilor în ordine, pentru o durată fixă.

Apăsați [] pentru afișarea meniului de mod [PLAY] (redare) și selectați elementul dorit (P68). Acest lucru este recomandabil la redarea fotografiilor pe un ecran TV. Puteți sări peste fotografiile nedorite dacă ați setat [FAVORITE] (Fotografii favorite) (P70).

- Când [FAVORITE] este setat la [ON] – pasul **1**
- Când [FAVORITE] este setat la [OFF] – pasul **2**

**1. Apăsați ▲/▼ pentru a selecta [ALL] (Toate) sau [★] și apoi apăsați [MENU/SET] (Meniu / Setare)**

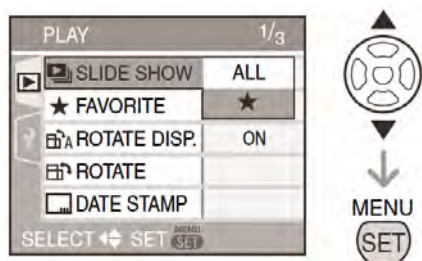

<b>ALL</b> (toate)	Sunt afișate toate fotografiile
<b>[★]</b>	Sunt afișate doar acele fotografii care au fost setate ca fiind favorite (P70).

- Dacă nici o fotografie nu are [] afișat, nu puteți selecta [] chiar dacă [FAVORITE] este setat la [ON] (activat).

**2. Apăsați ▲ pentru a selecta [START] și apoi apăsați [MENU/SET] (Meniu / Setare).**

(Ecran la selectarea [ALL])

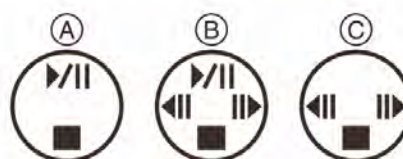
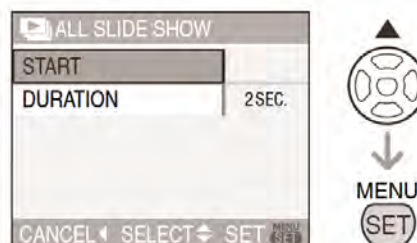

- Cursorul afișat în timpul unei diaporame (A) sau când o diaporamă este întreruptă temporar (pauză) (B) sau în timpul diaporamei manual [MANUAL] este același ca și ▲/▼/◀/▶.
- Apăsați ▲ pentru a întrerupe temporar (pauză) diaporama. Apăsați ▲ din nou pentru a relua diaporama.
- Apăsați ◀/▶ pentru afișarea fotografiei anterioare sau a celei următoare.

**3. Apăsați ▼ pentru finalizare**

■ **Setarea duratei**

Selectați [DURATION] (Durata) în cadrul ecranului prezentat în pasul **2** și setați.

Durata	Poate fi setată la [1SEC], [2SEC], [3SEC] sau [5SEC] sau [MANUAL] (redare manuală)
--------	--

- Puteți selecta [MANUAL] doar când [] a fost selectat în pasul **1**.
- Apăsați ◀/▶ pentru a afișa fotografia anterioară sau următoare când [MANUAL] este selectat



- Nu puteți reda imagini în mișcare și utiliza funcția de economisire energie în cadrul unei diaporamă. (Cu toate acestea, setarea pentru modul de economisire energie este fixată la [10 min] în timp ce o diaporamă este întreruptă temporar sau redați o diaporamă manuală).



### [FAVORITE]

#### Setarea fotografiilor favorite

Apăsați [MENU/SET] pentru afișarea meniului de mod [PLAY] (redare) și selectați elementul dorit (P68).

Dacă un simbol a fost adăugat fotografiilor și acestea au fost setate ca fiind favorite, puteți face următorul lucru:

- Puteți șterge restul fotografiilor ([ALL DELETE EXCEPT ★]) (P32)
- Puteți reda fotografiile setate ca și favorite în diaporamă (P69)

### 1. Apăsați ▼ pentru a selecta [ON] și apoi apăsați [MENU/SET] (Meniu / Setare).

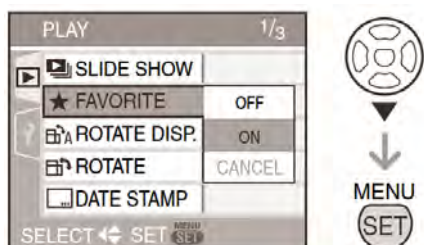

- Nu puteți seta fotografiile favorite dacă funcția [FAVORITE] este setată la [OFF]. De asemenea, pictograma [★] de fotografii favorite nu va fi afișată când funcția [FAVORITE] este setată la [OFF] chiar dacă funcția [FAVORITE] a fost setată anterior la [ON].
- Nu puteți selecta [CANCEL] (Anulare) dacă nici una dintre imagini nu a fost afișată [★]

### 2. Apăsați [MENU/SET] (Meniu / Setare) pentru a închide meniul.

### 3. Apăsați ◀/▶ pentru a selecta fotografia și apoi apăsați ▲.

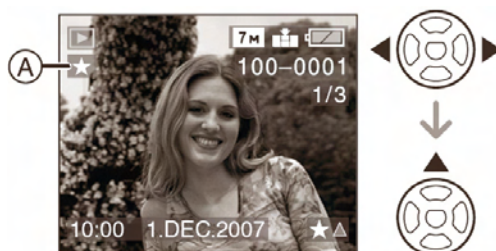

- Repetați procedeul de mai sus.
- Dacă ▲ este apăsat în timp ce pictograma [★] de fotografii favorite (A) este afișată, [★] se șterge, iar setarea fotografiilor favorite este anulată.
- Puteți seta până la 999 de fotografii ca fiind favorite

### ■ Ștergerea fotografiilor favorite

- 1 Selectați [CANCEL] (Anulare) în cadrul ecranului prezentat în pasul 1 și apoi apăsați [MENU/SET] (Meniu / Setare)
- 2 Apăsați ▲ pentru a selecta [YES] (Da) și apoi apăsați [MENU/SET] (Meniu / Setare)
- 3 Apăsați [MENU/SET] (Meniu / Setare) pentru a închide meniul



- Înainte de a apela la un studio foto pentru imprimare digitală, utilizarea funcției [ALL DELETE EXCEPT ★] (P32) este convenabilă astfel încât doar fotografiile pe care le doriți imprimate să rămână pe card.
- Utilizând programul [LUMIX Simple Viewer] sau [PHOTOfunSTUDIO-viewer-] de pe CD-ROM-ul furnizat, fotografiile favorite pot fi setate, confirmate sau șterse. (Pentru detalii, vă rugăm consultați instrucțiunile separate pentru conexiunea la PC).
- Fotografiile realizate cu alte aparate nu pot fi setate ca și favorite



### [ROTATE DISP] / [ROTATE]

#### Rotirea fotografiilor la afișare

Apăsați [MENU/SET] pentru afișarea meniului de mod [PLAY] (redare) și selectați elementul dorit (P68).



Acest mod vă permite să afișați fotografii înregistrate prin ținerea camerei în poziție verticală sau să rotiți manual fotografiile cu 90°.

## ■ Afișare prin rotire

(Fotografia este automat rotită și afișată)

### 1. Apăsați ▼ pentru a selecta [ON] și apoi apăsați [MENU/SET] (Meniu/Setare)

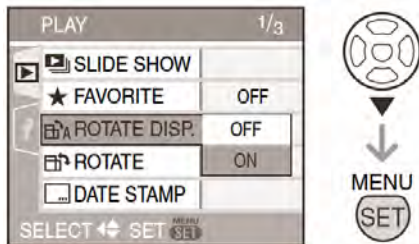

- Imaginile sunt afișate fără a fi rotite atunci când selectați [OFF]
- Consultați P31 pentru informații privind redarea fotografiilor

### 2. Apăsați [MENU/SET] (Meniu / Setare) pentru a închide meniul

## ■ Rotate (Rotire)

(Fotografia este rotită manual)

### 1. Apăsați ◀/▶ pentru a selecta imaginea și apoi apăsați ▼.

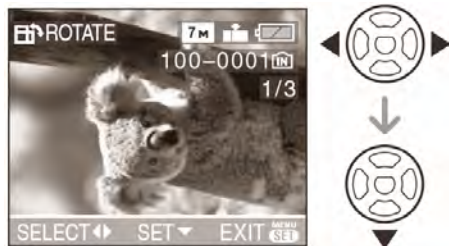

- Funcția [ROTATE] (rotire) este dezactivată când funcția [ROTATE DISP.] (Rotire disp.) este setată la [OFF] (Dezactivată).
- Imaginile în mișcare și fotografiile protejate nu pot fi rotite

### 2. Apăsați ▲/▼ pentru a selecta direcția de rotire și apăsați [MENU/SET] (Meniu/Setare)



➡	Fotografia se rotește cu 90° în sensul acelor de ceasornic.
⬅	Fotografia se rotește cu 90° în sens invers acelor de ceasornic.

### 3. Apăsați [MENU/SET] (Meniu/Setare) de două ori pentru a închide meniul



- Funcția de detectare a direcției (P25) poate să nu funcționeze corect în cazul fotografiilor realizate prin îndreptarea camerei în sus sau în jos
- Când conectați camera la un TV și redați o fotografie în poziție verticală, aceasta poate apărea estompată. [Când folosiți cablul AV (furnizat) (DMC-LZ7 / cablul video (DMC-LZ6)].
- Când redați fotografii pe un PC, nu puteți reda fotografii păstrând direcția de rotație fără un OS (operating system - sistem de operare) sau un software compatibil cu Exif. Exif este un format de fișier pentru fotografii staționare, căreia îi pot fi adăugate informații de înregistrare, stabilit de JEITA.
- Fotografiile rotite sunt afișate rotite când sunt redade cu transfocare sau sunt vizualizate, dar sunt afișate fără a fi rotite atunci când sunt afișate în redare multiplă.
- S-ar putea ca rotirea fotografiilor realizate cu alte echipamente să nu fie posibilă



**[DATE STAMP]**  
(Imprimarea datei)  
(Imprimarea unor informații, cum ar fi data, pe fotografiile înregistrate)

Apăsați [MENU/SET] pentru afișarea meniului de mod [PLAY] (redare) și selectați elementul dorit (P68). Puteți imprima data și ora înregistrării, vârsta sau data călătoriei pe fotografiile înregistrate. Acest mod este adecvat pentru tipărire cu dimensiune normală

(Imaginile mai mari de [3M] vor fi redimensionate atunci când se imprimă data).

Apăsați ▲/▼ pentru a selecta [SINGLE] (O singură fotografie) sau [MULTI] (Mai multe fotografii) și apoi apăsați [MENU/SET].

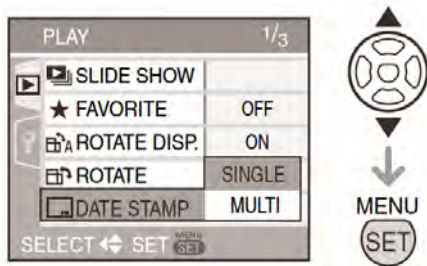

- Informațiile nu pot fi imprimate pe următoarele tipuri de fotografii
  - Fotografii înregistrate fără setarea ceasului
  - Imagini înregistrate cu alte echipamente
  - Imagini care au fost imprimate cu [DATE STAMP] anterior
  - Imagini în mișcare

### ■ Setare individuală

1. Apăsați ◀/▶ pentru a selecta imaginea, apoi apăsați ▼

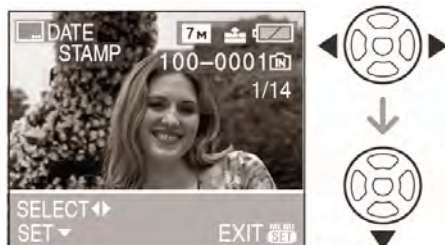

2. Apăsați ▲/▼/◀/▶ pentru a selecta [SHOOTING DATE], [AGE] sau [TRAVEL DATE] și apoi apăsați [MENU/SET] pentru a selecta fiecare element.

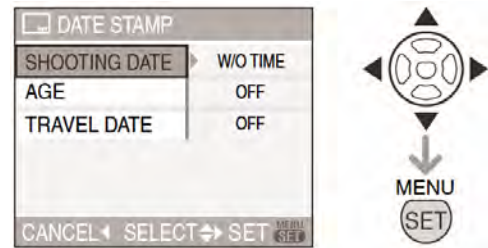

### [SHOOTING DATE] (Imprimare dată)

<b>[W/O TIME]</b> (Fără oră)	Imprimarea anului, lunii și datei
<b>[WITH TIME]</b> (Cu oră)	Imprimarea anului, lunii, datei, orei și minutelor

### [AGE] (P47, 48) (Vârsta)

Dacă aceasta este setată la [ON], vârsta este imprimată pe fotografiile înregistrate când camera este setată la [WITH AGE] (Cu vârsta)

### [TRAVEL DATE] (P52) (Data călătoriei)

Dacă aceasta este setată la [ON], data călătoriei este imprimată pe fotografiile înregistrate dacă [TRAVEL DATE] (Data călătoriei) este setată la [ON].

### 3. Apăsați [MENU/SET]

- Dacă setați [DATE STAMP] (Imprimare dată) pentru o fotografie cu o dimensiune mai mare de [3M], dimensiunea fotografiei se va reduce în felul următor:

Raportul dimensiunilor	Dimensiune imagine
[4:3]	[[7M]/[5M]] → [[3M]]
[3:2]	[[6M]] → [[25M]]
[16:9]	[[55M]] → [[2M]]

### 4. Apăsați ▲/▼ pentru a selecta [YES] sau [NO] și apoi apăsați [MENU/SET]

(Ecranul indicat apare când selectați o fotografie înregistrată cu o dimensiune de [7M])

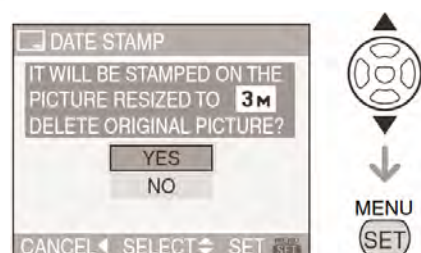

- Mesajul [DELETE ORIGINAL PICTURE?] (Ștergeți fotografia originală) este afișat dacă fotografia a fost înregistrată cu o dimensiune de [3M] sau mai mică.
- Imaginea este suprascrisă atunci când selectați [YES]. Imaginile cu data imprimată nu pot fi restabilite dacă acestea sunt suprascrise
- Imagine cu data imprimată este nou creată atunci când selectați [NO]
- Dacă imaginea originală este protejată, nu o puteți suprascrie. Selectați [NO], iar imaginea nou creată va avea data imprimată.

## 5. Apăsați [MENU/SET] de două ori pentru a închide meniul.

- Pictograma de imprimare a datei [ ] (A) apare pe ecran dacă imaginea are data imprimată
- Utilizați redarea cu transfocare (P67) pentru a verifica informațiile datei imprimate (B)



## ■ Setare multiplă

### 1. Apăsați ◀/▶ pentru a selecta imaginea, apoi apăsați ▼ pentru a selecta SET/CANCEL (Setare/Anulare)

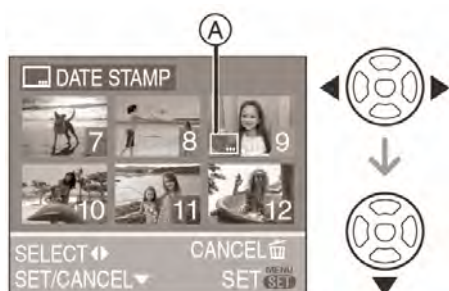

[SET] (Setare)	Pictograma [DATE/STAMP] este afișată.
[CANCEL] (Anulare)	Pictograma [DATE/STAMP] dispare

- Repetați acest pas.

## 2. Apăsați [MENU/SET]

- După efectuarea pasului 2, efectuați pasul 2 din selectarea individuală a unei fotografii



- Recomandăm setarea imprimării datei atunci când există suficient spațiu pe card sau memoria încorporată.
- Puteți seta până la 50 de fotografii o dată în modul [MULTI]
- Dacă selectați [YES] în pasul 4 când imaginile selectate în [MULTI] includ imagini protejate, mesajele apar iar imaginile protejate pot fi doar imprimate cu data
- În funcție de imprimanta utilizată, unele caractere pot fi tăiate la tipărire. Verificați înainte de a tipări
- Când tipăriți fotografii care au data imprimată, data va fi tipărită peste data imprimată dacă setați data atunci când tipăriți fotografia pe o imprimantă sau la un laborator fotografic
- Nu puteți utiliza următoarele funcții dacă informațiile privind data au fost setate pe imagine
  - [DATE STAMP] (Imprimare dată)
  - Setarea [PRINT WITH DATE] (Tipărire cu dată) pentru tipărire DPOF
  - [RESIZE] (Redimensionare)
  - [TRIMMING] (Ajustare)

**[DPOF PRINT]**



Setarea fotografiei care va fi imprimată și a numărului de imprimări

Apăsați [MENU/SET] pentru afișarea meniului de mod [PLAY] (redare) și selectați elementul dorit (P68).

DPOF este un sistem care permite utilizatorului să selecteze fotografiile care vor fi imprimate, numărul de copii pentru fiecare fotografie sau dacă data înregistrare va fi sau nu imprimată pe imprimante foto compatibile sau servicii de imprimare foto comerciale. Pentru detalii, consultați furnizorul imprimantei foto. Când apelați la un laborator foto pentru a tipări fotografiile înregistrate pe memoria încorporată, copiați-le pe un card (P78) și setați apoi setarea DPOF.

Apăsați ▲/▼ pentru a selecta [SINGLE] (o singură fotografie), [MULTI] (mai multe fotografii) sau [CANCEL] (anulare), apoi apăsați [MENU/SET] (Meniu/Setare).

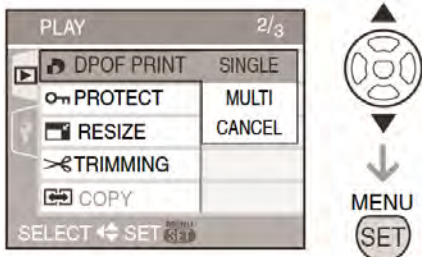

- Nu puteți selecta [CANCEL] dacă nu sunt imprimări setate în cadrul setărilor DPOF.

**Setare [SINGLE] (o singură fotografie)**

1. Apăsați ◀/▶ pentru a selecta fotografia pe care doriți să o tipăriți și apoi apăsați ▲/▼ pentru a seta numărul de imprimări.



- Va apărea [DPOF] (A), pictograma numărului de imprimări.
- Numărul de imprimări poate fi setat de la 0 la 999. Când numărul de imprimări este setat la „0”, setarea de imprimare DPOF este anulată.

2. Apăsați [MENU/SET] (Meniu/Setare) de două ori pentru a închide meniul.

**Setare [MULTI] (mai multe fotografii)**

1. Apăsați ◀/▶ pentru a selecta fotografia pe care doriți să o tipăriți și apoi apăsați ▲/▼ pentru a seta numărul de imprimări.

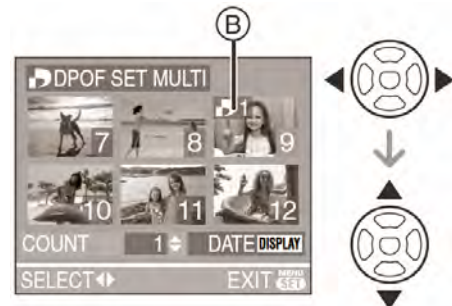

- Va apărea [DPOF] (B), pictograma numărului de imprimări.
- Repetati procedeul de mai sus. (Nu puteți seta toate fotografiile o dată)
- Numărul de imprimări poate fi setat de la 0 la 999. Când numărul de imprimări este setat la „0”, setarea de imprimare DPOF este anulată

2. Apăsați [MENU/SET] (Meniu/Setare) de două ori pentru a închide meniul.

**Pentru a anula toate setările**

1. Apăsați ▲ pentru a selecta [YES] (Da) și apoi apăsați [MENU/SET] (Meniu/Setare)

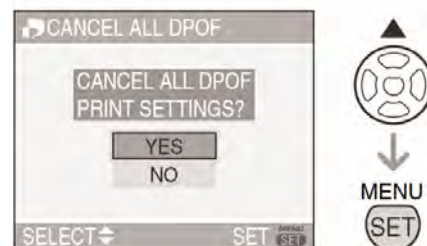



## 2. Apăsați [MENU/SET] (Meniu/Setare) pentru a închide meniul.

- Setările de tipărire DPOF de pe memoria încorporată sunt anulate când cardul nu este introdus. Setările de tipărire DPOF de pe card sunt anulate când cardul este introdus.

### ■ Pentru a imprima data.

Puteți seta / anula imprimarea cu data înregistrată prin apăsarea butonului [DISPLAY] după setarea numărului de imprimări.



- Va apărea [ DATE ] ① pictograma imprimării de dată.
- Când apelați la un studio foto pentru imprimare digitală, comandați și imprimarea datei dacă este cazul.
- În funcție de studioul foto sau imprimantă, este posibil ca data să nu fie imprimată chiar dacă dumneavoastră setați imprimarea datei. Pentru mai multe informații, consultați studioul foto sau instrucțiunile de operare ale imprimantei.
- Nu puteți seta data tipăririi dacă fotografiile au data imprimată
- Dacă setați [DATE STAMP] pentru imagini care au fost setate pentru imprimarea datei, imprimarea de dată este anulată



- DPOF este o abreviere pentru Digital Print Order Format (Format Comandă Imprimare Digitală). Această caracteristică vă permite să scrieți informații de imprimare pe un suport media și să utilizați astfel de informații pe un sistem compatibil DPOF.
- Setarea de imprimare DPOF este o funcție convenabilă când imprimați fotografii cu imprimante care suportă PictBridge. Setarea de imprimare a datei poate avea prioritate față de setarea de imprimare a datei la cameră. Verificați, de asemenea, setarea de imprimare a datei la imprimantă.

- La setarea imprimării DPOF pe cameră, ștergeți orice setare de imprimare DPOF anterioară efectuată cu alt echipament.
- Dacă fișierul nu este bazat pe standardul DCF (P31), imprimarea DPOF nu poate fi setată

## [PROTECT] Prevenirea ștergerii accidentale a fotografiei

Apăsați [ MENU/SET ] pentru afișarea meniului de mod [PLAY] (redare) și selectați elementul dorit (P68).

Puteți seta protecția pentru fotografii pe care doriți să le protejați de ștergerea accidentală.

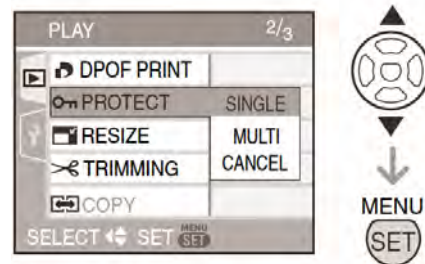

Apăsați ▲/▼ pentru a selecta [SINGLE] (o singură fotografie), [MULTI] (mai multe fotografii) sau [CANCEL] (anulare) și apoi apăsați [MENU/SET] (Meniu/Setare)



### ■ Setare [SINGLE] (o singură fotografie)

1. Apăsați ◀/▶ pentru a selecta imaginea și apoi apăsați ▼ pentru a seta / anula protecția.



<b>Setare</b>	Apăre [  ] ① pictograma de protecție.
<b>Anulare</b>	Pictograma de protecție [  ] ① dispăre.

## 2. Apăsați [MENU/SET] (Meniu /Setare) de două ori pentru a închide meniul.

### ■ Setare [MULTI] (mai multe fotografii) / Pentru a anula toate setările

Efectuați aceeași operație ca și în cazul „[DPOF PRINT] Setarea fotografiei care va fi imprimată și a numărului de imprimări” (P74-75)



- Dacă apăsați [MENU/SET] (Meniu/Setare) în timp ce anulați protecția, anularea se va întrerupe.
- Este posibil ca setarea de protecție să nu fie eficientă cu alte echipamente.
- Dacă doriți să ștergeți fotografiile protejate, anulați protecția acestora.
- Chiar dacă protejați imaginile de pe un card sau de pe memoria încorporată, acestea vor fi șterse prin formatarea cardului sau a memoriei (P79)
- În cazul Cardului de Memorie SD sau SDHC, glisarea Elementului de Protecție Card la [LOCK] (blocare) previne ștergerea fotografiei



- Fotografiile protejate nu pot fi rotite



[RESIZE]

Redimensionarea fotografiei

Apăsați [MENU/SET] pentru afișarea meniului de mod [PLAY] (redare) și selectați elementul dorit (P68).

Această funcție este utilă în cazul în care doriți să reduceți mărimea fișierului unei anumite fotografii pentru a o atașa unui e-mail sau pentru a o încărca pe un site web.

## 1. Apăsați ◀/▶ pentru a selecta imaginea și apoi apăsați ▼.



- Următoarele fotografii nu pot fi redimensionate.

Raportul dimensiunilor	Dimensiune imagine
[4:3]	[0.3M]
[3:2]	[25M]
[16:9]	[2M]

- imagini în mișcare
- fotografii cu setarea [DATE STAMP]

## 2. Apăsați ◀/▶ pentru a selecta dimensiunea și apoi apăsați ▼



- Sunt afișate dimensiuni mai mici decât fotografia înregistrată.

Raportul dimensiunilor	Dimensiune imagine
[4:3]	[5M]/[3M]/[2M]/ [1M]/[0.3M]
[3:2]	[25M]
[16:9]	[2M]

- Este afișat mesajul [DELETE ORIGINAL PICTURE?] (Ștergeți mesajul original?)



### 3. Apăsați ▲/▼ pentru a selecta [YES] (Da) sau [NO] (Nu) și apoi apăsați [MENU/SET] (Meniu/Setare)



- Când selectați [YES] (Da) fotografia este suprascrisă. Dacă fotografiile redimensionate sunt suprascrise, ele nu mai pot fi restabilite la dimensiunea inițială.
- Când selectați [NO], se creează o nouă fotografie redimensionată.
- Când fotografia originală este protejată, nu puteți suprascrive fotografia redimensionată. Selectați [NO] și creați o nouă fotografie redimensionată.

### 4. Apăsați [MENU/SET] (Meniu/Setare) de două ori pentru a închide meniul.



- Este posibil să nu puteți redimensiona fotografiile înregistrate cu alte echipamente.



### [TRIMMING] (Ajustarea fotografiilor)

Apăsați [MENU/SET] pentru afișarea meniului de mod [PLAY] (redare) și selectați elementul dorit (P68). Folosiți această funcție când doriți să ajustați anumite părți ale fotografiilor realizate.

### 1. Apăsați ◀/▶ pentru a selecta fotografia și apoi apăsați ▼

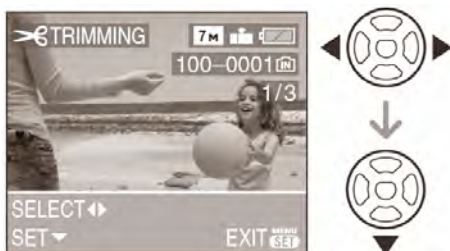

- Următoarele fotografii nu pot fi ajustate
  - Imagini în mișcare
  - fotografii cu setarea [DATE STAMP]

### 2. Măriți sau micșorați părțile care vor fi ajustate, cu ajutorul selectorului de transfocare



### 3. Apăsați ▲/▼/◀/▶ pentru a deplasa poziția părții care va fi ajustată

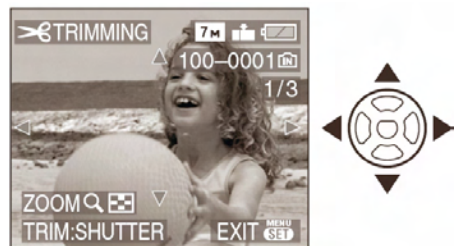

### 4. Apăsați butonul declanșator

- Se va afișa mesajul [DELETE ORIGINAL PICTURE?] (Ștergeți fotografia originală?)

### 5. Apăsați ▲/▼ pentru a selecta [YES] sau [NO] și apoi apăsați [MENU/SET] (Meniu/Setare)

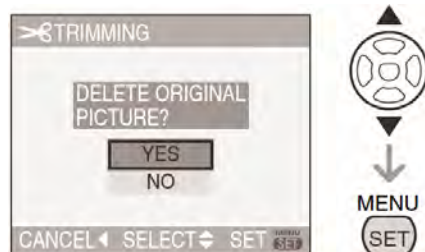

- Când selectați [YES] (Da) fotografia este suprascrisă. Dacă fotografiile ajustate sunt suprascrise, ele nu mai pot fi restabilite la forma inițială.
- Când selectați [NO], se creează o nouă fotografie ajustată
- Când fotografia originală este protejată, nu puteți suprascrive fotografia ajustată. Selectați [NO] pentru a crea o nouă fotografie ajustată.

### 6. Apăsați [MENU/SET] (Meniu/Setare) de două ori pentru a închide meniul



- Dimensiunea fotografiei ajustate se poate micșora în funcție de porțiunea decupată din fotografie.
- Calitatea fotografiei ajustate se va reduce.
- Este posibil să nu puteți ajusta fotografiile înregistrate cu alte echipamente



### [COPY] (Copiere) Copierea datelor de imagine

Apăsați [MENU/SET] pentru afișarea meniului de mod [PLAY] (redare) și selectați elementul dorit (P68). Puteți copia datele fotografiilor înregistrate de pe card pe memoria încorporată și invers.

#### 1. Apăsați ▲/▼ pentru a selecta destinația de copiere și apoi apăsați [MENU/SET]

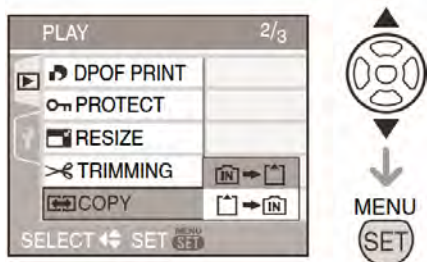

- → 

Toate datele de imagine de pe memoria încorporată sunt copiate pe card – pasul **3**
- → 

Este copiată o imagine o dată de pe card pe memoria încorporată – pasul **2**

#### 2. Apăsați ◀/▶ pentru a selecta imaginea și apoi apăsați ▼

(Doar la selectarea → )

#### 3. Apăsați ▲ pentru a selecta [YES] și apoi apăsați [MENU/SET]

(Ilustrațiile indică ecranul când imaginile sunt copiate de pe memoria încorporată pe un card.)

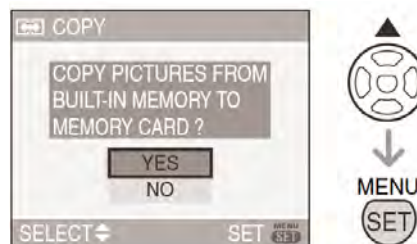

- Mesajul [COPY THIS PICTURE TO BUILT-IN MEMORY?] (Copiați această imagine pe memoria încorporată?) apare când copiați imagini de pe card pe memoria încorporată
- Dacă apăsați [MENU/SET] în timp ce copiați imagini de pe memoria încorporată pe card, copierea se va întrerupe
- Nu opriți camera și nu efectuați alte operații înainte de finalizarea copierii. În caz contrar, datele de pe memoria încorporată sau de pe card se pot pierde.

#### 4. Apăsați [MENU/SET] de mai multe ori pentru a închide meniul

- În cazul în care copiați datele de imagine de pe memoria încorporată pe un card, ecranul revine automat la ecranul de redare când toate imaginile sunt copiate



- În cazul în care copiați date de imagine de pe memoria încorporată pe un card, recomandăm utilizarea unui card care are mai mult spațiu liber decât memoria încorporată (aprox. 27 MB)
- Dacă o imagine cu același nume ca și imaginea care urmează a fi copiată, există deja la destinația de copiere, imaginea nu va fi copiată. (P92)
- Este necesară o anumită perioadă de timp pentru copierea datelor.
- Doar imagini înregistrate cu o cameră digitală Panasonic (Lumix) pot fi copiate.

(Chiar dacă imaginile au fost înregistrate cu o cameră digitală Panasonic, este posibil să nu le puteți copia dacă au fost editate cu un PC).

- Setările DPOF de pe datele de imagine originale nu vor fi copiate. Setăți setările DPOF din nou după finalizarea copierii (P74)



### [FORMAT] Inițializarea cardului

Apăsați [MENU/SET] pentru afișarea meniului de mod [PLAY] (redare) și selectați elementul dorit (P68). De obicei, nu este necesar să formatați cardul sau memoria încorporată. Formatați-le doar când apare mesajul [MEMORY CARD ERROR] (Eroare a cardului de memorie) sau [BUILT-IN MEMORY ERROR] (Eroare a memoriei încorporate).

**Apăsați ▲ pentru a selecta [YES] (Da) și apoi apăsați [MENU/SET] (Meniu/Setare)**

(Imaginile indică ecranul la formatarea memoriei încorporate)

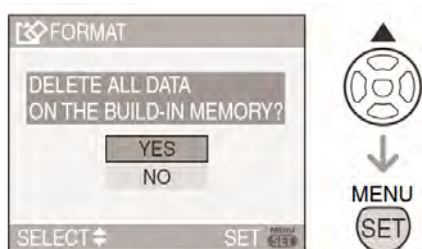

- Când nu este introdus un card, puteți formata memoria încorporată. Când este introdus un card, puteți formata cardul.
- Dacă apăsați [MENU/SET] în timp ce formatați memoria încorporată, formatarea se va întrerupe. (Cu toate acestea, toate imaginile vor fi șterse).



- După ce cardul este formatat, toate datele, inclusiv fotografiile protejate sunt șterse definitiv. Vă rugăm verificați datele cu atenție înaintea formătării.
- Dacă deja cardul a fost formatat cu un PC sau alt echipament, formatați-l din nou cu camera

- La formatarea cardului utilizați o baterie suficient de plină (P22) sau adaptorul de rețea (DMW-AC6EB; opțional)
- Nu închideți camera în timpul formătării.
- Formatarea memoriei încorporate poate dura mai mult decât formatarea cardului (aprox. 15 sec.)
- Când elementul de protecție a cardului de memorie SD este glisat spre [LOCK] (blocare) (A) nu puteți formata cardul SD sau SDHC.



- Dacă nu puteți formata cardul sau memoria încorporată, contactați cel mai apropiat cel mai apropiat centru service

## Conectarea la un PC



Puteți transfera pe un PC fotografiile realizate cu camera prin conectarea camerei la PC.

Software-ul [LUMIX Simple Viewer] sau [PHOTOfunSTUDIO-viewer-] (pentru Windows®) furnizat pe CD-ROM vă permite să transferați cu ușurință fotografiile realizate cu camera pe un PC, o imprimantă sau să le expediați prin e-mail.

**Dacă utilizați sistemele de operare Windows 98/98SE, instalați driver-ul USB iar apoi conectați-l la calculator.**

Pentru detalii privind software-ul de pe CD-ROM și instalarea acestuia, consultați instrucțiunile de operare pentru conectarea la PC.

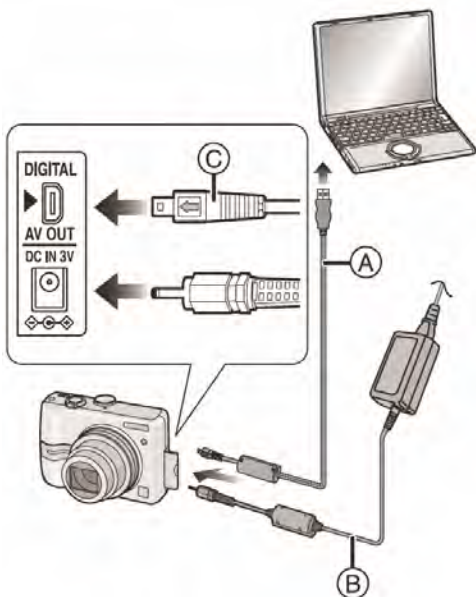

- (A): Cablu de conectare USB (furnizat)  
 (B): Adaptor de rețea (DMW-AC6EB; opțional)
- Utilizați o baterie încărcată suficient (P22) sau adaptorul de rețea (DMW-AC6EB; opțional).
  - Închideți camera înaintea introducerii sau îndepărtării cablului adaptorului de rețea (DMW-AC6EB; opțional)

- Setați camera la un alt mod decât modul [ ]

### 1. Porniți camera și PC-ul.

### 2. Conectați camera la PC prin cablul de conexiune USB (A) (furnizat)

- Conectați cablul de conexiune USB cu marcajul [ ← ] îndreptat spre marcajul [ ► ] al soclului [DIGITAL]
- Țineți de mufa (C) a cablului USB la scoaterea sau introducerea lui. (Forțarea acestuia poate duce la distrugerea sau deformarea pinilor de conectare, rezultând defecțiuni ale camerei sau ale celorlalte echipamente conectate).



(D): Acest mesaj apare în timpul transferului de date.

### [Windows]

Aparatul apare în folderul [My Computer].

- Dacă este pentru prima dată când conectați camera la PC, driver-ul necesar este instalat automat astfel încât camera să fie recunoscută de către Windows Plug and Play (Configurare automată), aceasta apărând apoi în folderul [My Computer].

### [Macintosh]

Unitatea este afișată pe ecran.

- Unitatea este afișată ca și [LUMIX] când conectați camera fără a fi introdus un card.
- Unitatea este afișată pe ecran ca și [NO\_NAME] sau [Untitled] când conectați camera cu un card introdus.



## ■ Despre redarea imaginilor în mișcare pe un PC

- Utilizați software-ul „QuickTime” (pentru Windows 2000 / XP) aflat pe CD-ROM-ul furnizat pentru a reda imagini în mișcare înregistrate cu această cameră pe un PC.
- Dacă utilizați „Windows 98/98SE/Me”, descărcați „QuickTime6.5.2 for PC” de pe site-ul următor și instalați acest soft
- <http://www.apple.com/support/quicktime/>
- Acest software este instalat ca și standard pe un sistem de operare Macintosh.

## ■ Structura folderului

Folderurile sunt afișate conform ilustrației de mai jos.

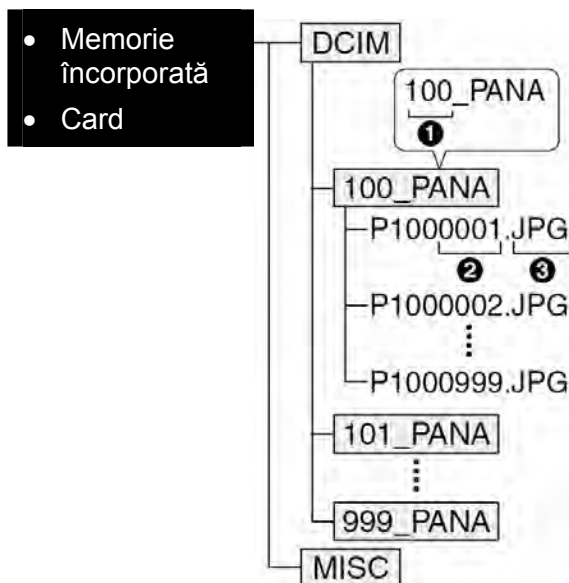

④ Număr folder

⑤ Număr fișier

⑥ JPG: fotografii

MOV: imagini în mișcare

[MISC]: Folder conținând fișiere pe care sunt înregistrate setările de tipărire DPOF

- Date de imagine de până la 999 de fotografii realizate cu camera pot fi incluse într-un singur folder. Dacă numărul datelor depășește 999, va fi creat un alt folder.
- Când resetați numărul fișierului sau numărul folderului, selectați [NO. RESET] (Resetare număr) din meniul [SETUP] (Configurare). (P21).

## ■ Condiții în care este utilizat un număr diferit de folder

În următoarele cazuri fotografia nu este înregistrată în același folder ca fotografia înregistrată anterior. Ea este înregistrată într-un folder cu un număr nou.

- 1 Când folderul în care s-a efectuat înregistrarea conține un fișier cu numărul 999 (exemplu: P1000999.JPG)
- 2 Când cardul pe care tocmai s-a efectuat înregistrarea conține un folder cu numărul 100 în el (exemplu: 100\_PANA) și acel card este și acel card este scos și înlocuit cu un card care conține un folder cu numărul 100 înregistrat cu o cameră diferită (exemplu: 100\_XXXXX, cu XXXXX fiind numele produsului) și înregistrarea începe.
- 3 Când înregistrarea se efectuează după selectarea [NO. RESET] (P21) în meniul [SETUP]. (Imaginile vor fi înregistrate într-un nou folder cu un număr secvențial cu folderul în care tocmai s-a efectuat înregistrarea. Utilizând [NO. RESET] pe un card care nu conține foldere sau imagini, precum unul care tocmai a fost formatat, numărul folderului poate fi resetat la 100.)

## ■ Despre conexiunea PTP



Dacă sistemul de operare este Windows XP sau Mac OS X, puteți efectua conexiunea în modul PTP dacă setați camera la modul [PTP] și apoi o conectați la PC.

- Fotografiile pot fi citite doar pe cameră. Nu le puteți scrie pe card sau șterge.
- Dacă sunt 1000 sau mai multe fotografii pe un card, fotografiile nu vor mai fi importate.



- Nu utilizați alte cabluri de conexiune USB cu excepția celui furnizat.
- În timp ce mesajul [ACCESS] este afișat, nu deconectați cablul de conexiune USB.



- Când sunt multe imagini pe card sau pe memoria încorporată, poate fi necesară o perioadă mai lungă pentru transferul lor.
  - Este posibil să nu puteți reda corect imagini în mișcare aflate pe card sau pe memoria încorporată, când camera este conectată la PC. Importați fișierele de imagini în mișcare pe PC și apoi redați-le.
  - Dacă bateria se descarcă complet în timpul transferului, datele înregistrate se pot pierde. Când conectați camera la PC, utilizați o baterie suficient de plină (P22) sau adaptorul de rețea (DMW-AC6EB; opțional)
  - Dacă bateria devine prea slabă în timpul operației de transfer a datelor, indicatorul de baterie clipește și se emite un sunet de alarmă. În acest caz, opriți imediat transferul.
  - **Dacă sistemul de operare al PC-ului dumneavoastră este Windows 2000 și conectați camera la PC cu ajutorul cablului de conexiune USB, nu înlocuiți cardul în timp ce camera este conectată la PC, deoarece informațiile de pe card se pot pierde. Utilizați „Safely Remove Card” din taskbar atunci când înlocuiți cardul.**
  - Fotografiile editate sau rotite cu un PC pot fi afișate în negru în modul de redare (P31), multiredare (P65) și redare calendar (P66)
  - Consultați instrucțiunile de operare pentru PC
  - Dacă nu este introdus un card când camera este conectată la un PC, puteți edita sau accesa imagini de pe memoria încorporată. Când cardul este introdus, puteți accesa și edita fotografiile de pe acesta.
- Nu puteți comuta între card și memoria încorporată atunci când aparatul este conectat la PC. Dacă doriți să efectuați comutarea, deconectați cablul USB, introduceți cardul (sau scoateți-l) și apoi reconectați cablul USB la PC
  - Mesajul [PLEASE RE-CONNECT THE PRINTER] (Vă rugăm reconectați imprimanta) apare în cazul în care comutați selectorul de mod la [] în timp ce PC-ul și camera sunt conectate. Setati camera la un alt mod decât [, verificați pentru a nu fi transferate date și apoi conectați din nou imprimanta. [Mesajul [ACCESS] se va afișa pe ecranul LCD al camerei în timpul transferului de date)

## Imprimarea fotografiilor



Prin conectarea camerei direct la o imprimantă care suportă PictBridge (interconectare) printr-un cablu de conexiune USB (furnizat) puteți selecta fotografiile care vor fi imprimate și să începeți imprimarea de pe ecranul camerei.

Configurați în prealabil setările de imprimantă, precum calitatea imprimării (Citiți instrucțiunile de funcționare ale imprimantei).

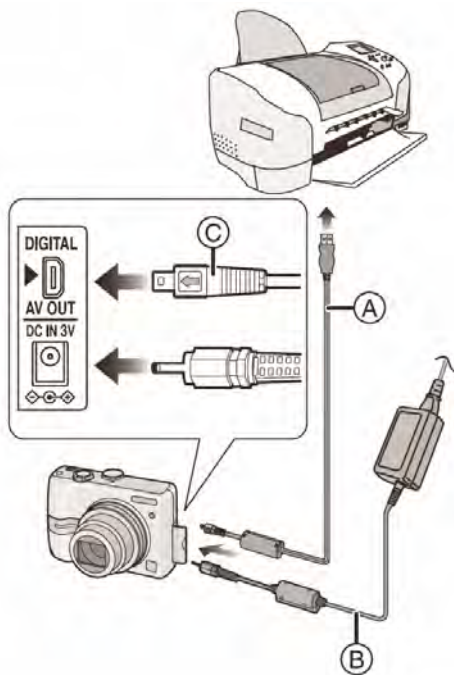

Ⓐ: Cablu de conexiune USB (furnizat)

Ⓑ: Adaptor de rețea (DMW-AC6EB; opțional).

- Este necesar un anumit timp pentru imprimarea unor fotografii. Drept urmare, folosiți o baterie suficient de încărcată (P22) sau adaptorul de rețea (DMW-AC6EB; opțional) când efectuați conectarea la o imprimantă.
- Pentru a folosi adaptorul de rețea (DMW-AC6EB; opțional), închideți camera înaintea conectării.

### 1. Porniți camera și imprimanta

### 2. Setări selectorul de mod la [ ]

### 3. Conectați camera la o imprimantă printr-un cablu de conexiune USB (furnizat) Ⓐ

- Conectați cablul de conexiune USB cu marcajul [ ← ] îndreptat spre marcajul [ → ] al soclului [DIGITAL]
- Țineți de Ⓒ la introducerea sau scoaterea cablului de conexiune USB



- Dacă selectorul de mod nu este setat la [ ] când camera este conectată la PC, deconectați cablul de conexiune USB, setați selectorul de mod la [ ] și apoi conectați din nou cablul USB. (În funcție de imprimantă, poate fi necesară oprirea și repornirea acesteia).
- Nu utilizați alte cabluri de conexiune USB cu excepția celui furnizat.
- Dacă nu este introdus un card când camera este conectată la PC, puteți accesa și edita datele de pe memoria încorporată. Dacă este introdus un card, puteți accesa și edita datele de pe card.
- Nu puteți comuta între card și memoria încorporată atunci când aparatul este conectat la imprimantă. Dacă doriți să efectuați comutarea, deconectați cablul USB, introduceți cardul (sau scoateți-l) și apoi reconectați cablul USB la imprimantă
- Pentru imprimarea vârstei în [BABY1] / [BABY2] (P47) sau [PET] (P48) în modul scenă sau data plecării [TRAVEL DATE] (P52), utilizați imprimări software-ul [LUMIX Simple Viewer] (vizualizarea simplu LUMIX) sau [PHOTOfunSTUDIO-viewer-] de pe CD-ROM-ul (furnizat) și imprimați de pe PC. Pentru detalii, consultați instrucțiunile de operare separate pentru conectarea la PC.

- Pentru mai multe informații referitoare la PictBridge, imprimante compatibile, contactați dealer-ul local

## ■ Selectarea unei singure fotografii și tipărirea ei

### 1. Apăsați ◀/▶ pentru a selecta fotografia și apoi apăsați [MENU / SET](meniu / setare).



- Mesajul dispare după aproximativ 2 secunde.

### 2. Apăsați ▲ pentru a selecta [PRINT START] (începerea imprimării) și apoi apăsați [MENU / SET](meniu / setare).

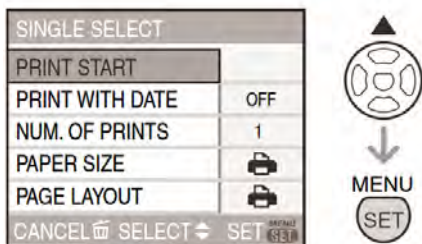

- Apăsați [MENU / SET](meniu / setare) pentru a anula imprimarea.

### 3. Deconectați cablul de conexiune USB după imprimare.

## ■ Selectarea mai multor fotografii și tipărirea lor

### 1. Apăsați ▲

### 2. Apăsați ▲/▼ pentru a selecta un element și apoi apăsați [MENU/SET]

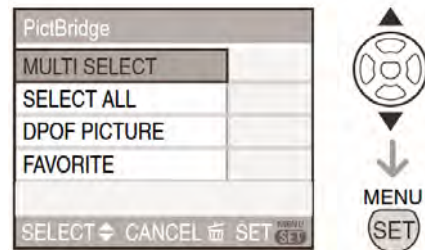

<p><b>[MULTI SELECT]</b> (Selectare multiplă)</p>	<p>Sunt tipărite mai multe fotografii o dată.</p> <ul style="list-style-type: none"> <li>• După selectarea [MULTI SELECT] (Selectare multiplă), apăsați ◀/▶ pentru a selecta imaginile de tipărit și apoi apăsați ▼. Pictograma [🖨️] va fi afișată pe imaginile care vor fi tipărite. (Apăsați ▼ din nou pentru a anula setarea)</li> </ul> <p>Apăsați [MENU/SET] după finalizarea setării.</p>
<p><b>[SELECT ALL]</b> (Selectarea tuturor fotografiilor)</p>	<p>Tipărirea tuturor fotografiilor stocate</p>
<p><b>[DPOF PICTURE]</b> (Imagine DPOF)</p>	<p>Doar tipărirea fotografiilor setate în [DPOF] (P85)</p>
<p><b>[FAVORITE]*</b></p>	<p>Doar tipărirea fotografiilor setate ca și favorite (P82).</p>

\* Aceasta apare doar când se setează [FAVORITE] (P70) la [ON]. (Cu toate acestea, dacă nici una dintre imagini nu are semnul [★] afișat, nu le puteți selecta chiar dacă se setează [FAVORITE] la [ON].

### 3. Apăsați ▲ pentru a selecta [PRINT START] și apoi apăsați [MENU/SET]

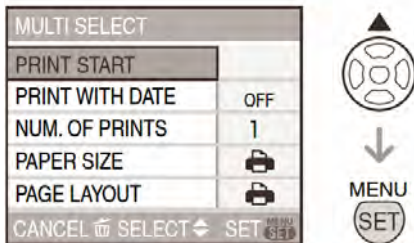

- [PRINT WITH DATE] (Tipărire cu dată) și [NUM. OF PRINTS] (Număr de tipăriri) nu sunt afișate la setarea [DPOF PICTURE].
- Setările DPOF sunt afișate la selectarea [DPOF PICTURE]. Dacă ați selectat setările DPOF, consultați P74 și setați-le.
- Apăsați [MENU/SET] pentru a anula tipărirea.
- Când selectați [MULTI SELECT] (Selectare multiplă), [SELECT ALL] (Selectarea tuturor fotografiilor) sau [FAVORITE], apare un ecran de confirmare a tipăririi. Selectați [YES] și tipăriți imaginile.
- Mesajul [PRINTING ## PICTURE(S) DO YOU WANT TO PROCEED?] (Doriți să tipăriți fotografiile) apare pe ecranul de confirmare a tipăririi dacă numărul de tipăriri este mai mare de 1000.

### 4. Deconectați cablul de conectare USB după tipărire.

#### ■ Setări data imprimării, numărul imprimărilor, dimensiunea de hârtie și formatul paginii

Selectați și setați fiecare element din etapa 3.

Când doriți să imprimați fotografii cu o dimensiune de hârtie sau un format care nu sunt suportate de către cameră, setați [PAPER SIZE] (Dimensiune de hârtie) și [PAGE LAYOUT] (Format pagină) la [PAPER SIZE] iar apoi setați dimensiunea de hârtie sau formatul la imprimantă. (Pentru detalii suplimentare consultați instrucțiunile de operare ale imprimantei)

- [PRINT WITH DATE] (Imprimare cu dată)

<b>OFF</b>	Data nu este imprimată
<b>ON</b>	Data este imprimată

- Dacă imprimanta nu suportă imprimarea datei, data nu poate fi imprimată pe fotografie.
- [NUM. OF PRINTS] (Numărul de imprimări)
  - Setează numărul de imprimări.
- [PAPER SIZE] (Dimensiune de hârtie) (Dimensiuni de hârtie posibile pe cameră) Dimensiunile de hârtie sunt afișate la paginile 1/2 și 2/2. Apăsați ▼ pentru a selecta elementul dorit.

1/2	
	Setările imprimantei au prioritate
<b>L/3.5"x5"</b>	89 mm x 127 m m
<b>2L/5"x7"</b>	127 mm x 178 mm
<b>Carte poștală</b>	100 mm x 148 mm
<b>A4</b>	210 mm x 297 mm
2/2*	
<b>Dimensiune cartelă</b>	54 mm x 85.6 mm
<b>10x15 cm</b>	100 mm x 150 mm
<b>4"x6"</b>	101.6 mm x 152.4 mm
<b>8"x10"</b>	203.2 mm x 254 mm
<b>Scrisoare</b>	216 mm x 279.4 mm

\* Aceste elemente nu pot fi afișate când imprimanta nu suportă dimensiunile de hârtie

- [PAGE LAYOUT] (Format pagină) (Formate posibile pentru a setare cu această cameră)

	Setările imprimantei au prioritate
	1 fotografie / pagină
	1fotografie / pagină
	2 fotografii / pagină
	4 fotografii / pagină

- Acest element nu poate fi afișat când imprimanta nu suportă dimensiunile de hârtie.

## ■ Format imprimare

### • Când tipăriți aceeași imagine pe 1 coală de hârtie



De exemplu dacă doriți să imprimați o fotografie de 4 ori pe aceeași coală de hârtie, setați [PAGE LAYOUT] (Format pagină) la  și apoi setați numărul de imprimări pentru fotografia respectivă la 4, la [NUM. OF PRINTS] (Numărul de imprimări)

### • Dacă doriți să imprimați fotografiile diferite pe o coală de hârtie:

De exemplu dacă doriți să imprimați 4 fotografii diferite pe o coală de hârtie, setați [PAGE LAYOUT] (Format pagină) la  și apoi setați numărul de imprimări la 1 la [COUNT] (Număr) în setările de imprimare DPOF (P85) pentru fiecare dintre cele 4 fotografii.



- Nu deconectați cablul de conexiune USB când este indicată pictograma de avertizare  pentru deconectarea cablului. (în funcție de imprimantă, pictograma poate să nu fie afișată)
- Dacă puterea bateriei rămase scade în timp ce camera și imprimanta sunt conectate, indicatorul de stare luminează intermitent și alarma emite un sunet. Dacă acest lucru se întâmplă în timpul imprimării, apăsați [MENU / SET] (meniu / setare) și opriți imprimarea. Dacă nu imprimați, deconectați cablul de conexiune USB
- Când indicatorul [●] luminează în portocaliu în timpul imprimării, camera primește un mesaj de eroare de la imprimantă. După încheierea imprimării, asigurați-vă că imprimanta nu prezintă defecțiuni.
- Dacă numărul total de imprimări DPROF sau numărul de fotografii imprimate DPROF este prea mare, fotografiile pot fi imprimate de mai multe ori. Indicarea numărului de imprimări rămase este diferit de setare. Acest lucru este normal.
- Setările imprimantei pot avea prioritate asupra setărilor camerei în ceea ce privește imprimarea datei. Verificați de asemenea setarea de imprimare a datei, la imprimantă.

- Mesajul [USB MODE CHANGED. PLEASE REMOVE THE USB CABLE] (Mod USB schimbat. Vă rugăm scoateți cablul USB) apare dacă schimbați selectorul de mod al un alt mod decât  în timp ce camera și imprimanta sunt conectate. Setati selectorul de mod la  din nou și apoi deconectați cablul USB. Dacă acest lucru se întâmplă în momentul tipăririi, opriți tipărirea și apoi deconectați cablul USB



## Redarea fotografiilor pe un ecran TV



### Redarea fotografiilor cu ajutorul cablului AV și a cablului video (furnizate). Procedul pentru DMC-LZ7 este descris mai jos. În cazul aparatului DMC-LZ6, conectați televizorul la borna [V. AUT] a camerei cu cablul video (furnizat).

- Setează raportul dimensiunilor TV la cameră [TV ASPECT] (P21)
- Închideți camera și televizorul.

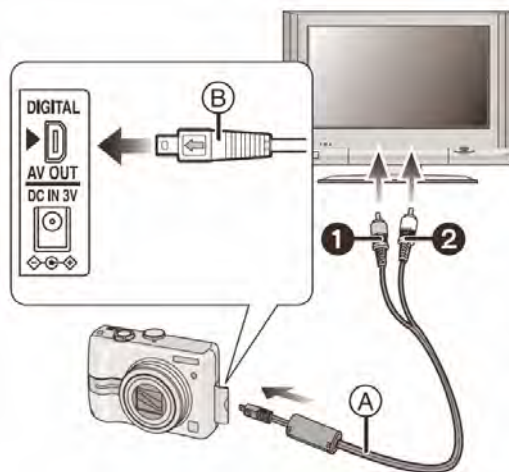

### 1. Conectați cablul AV (furnizat) (A) la soclul [AV OUT] al camerei.

- Conectați cablul AV cu marcajul [←] îndreptat spre marcajul [▶] al soclului [AV OUT].
- Țineți de cablul AV la (B) la scoaterea sau introducerea cablului.

### 2. Conectați cablul AV la intrările video și audio ale televizorului.

- 1 galben: la intrarea video
- 2 alb: la intrarea audio

### 3. Porniți televizorul și selectați intrare semnal extern

### 4. Porniți camera



- Când conectați camera la un televizor și redați o imagine, este posibil să nu puteți vedea o parte a marginilor ecranului
- Nu utilizați alte cabluri AV (DMC-LZ7) / cabluri video (DMC-LZ6) decât cele furnizate.
- Redarea audio este mono (DMC-LZ7)
- Citiți instrucțiunile de funcționare ale televizorului
- Când conectați camera la un TV și redați o fotografie în poziție verticală, aceasta poate apărea estompată.
- La setarea [VIDEO OUT] (Ieșire semnal video) din meniul [SETUP] (Configurare), puteți vizualiza fotografiile pe televizor în alte țări care folosesc sistemele NTSC sau PAL.

### Redarea fotografiilor pe televizoare cu slot pentru card de memorie SD.

Imaginile statice înregistrate pe un card de memorie SD pot fi redare pe televizoare cu slot pentru card de memorie SD.



- Este posibil ca fotografiile să nu fie afișate pe întregul ecran, acest lucru depinzând de modelul televizorului.
- Imaginile în mișcare nu pot fi redare. Pentru a reda imagini în mișcare, conectați camera la un televizor folosind cablul AV (DMC-LZ7) / cablul video (DMC-LZ6) (furnizate)
- Cardurile multimedia nu pot fi redare pe televizoare cu slot pentru card de memorie SD

## Afișarea pe ecran

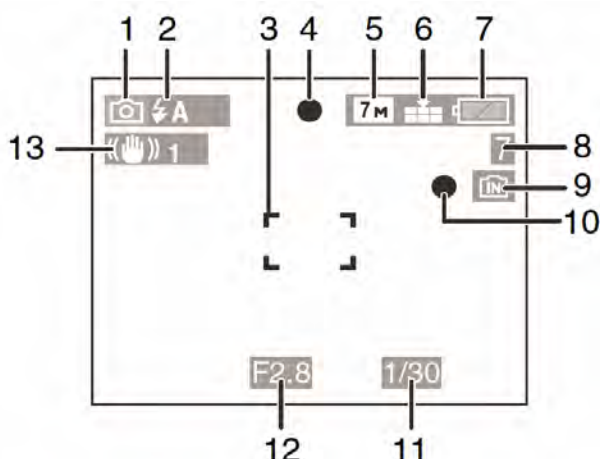

### Ⓐ În modul Înregistrare

#### Înregistrare în modul de imagine normală [📷] (Setare inițială)

- 1 Mod Înregistrare
- 2 Mod Blitz (Pag. 37)
- 3 Zonă AF (pag.23)
- 4 Focalizare (pag. 23)
- 5 Dimensiuni fotografie (pag. 60)
- 6 Calitate (pag. 60)
- 📳 : Alertă de vibrații (pag. 25)
- 7 Indicator baterie (pag. 22)
- 8 Număr de fotografii realizabile (pag. 99)
- 9 Memorie încorporată (pag. 15)
- 📁 : Card (pag. 15)
- 10 Starea înregistrării
- 11 Viteză declanșator (pag. 23)
- 12 Valoare diafragmă (pag. 23)
- 13 Stabilizator optic de imagine (pag. 62)

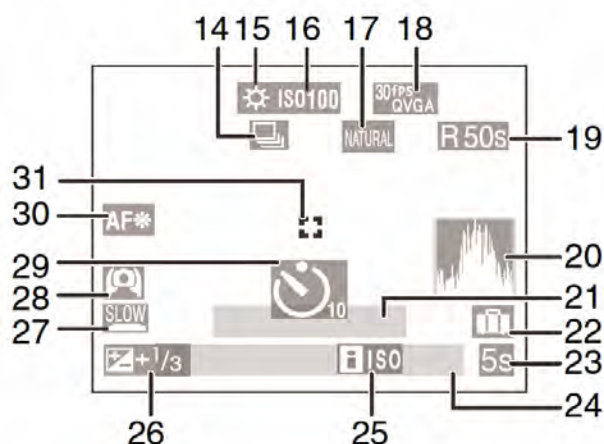

### La înregistrare (după setări)

- 14 Mod serie
  - 🎤 : Înregistrare audio (pag. 50)
- 15 Nivel al tonurilor de alb (pag. 57)
- 16 Sensibilitate ISO (pag. 59)
  - ISOMAX 400 / ISOMAX 800 / ISOMAX 1250 : Limită ISO (pag. 42)
- 17 Mod culoare (pag. 50)
- 18 Mod Imagine (pag. 50)
  - 30fps VGA / 10fps VGA / 30fps QVGA / 10fps QVGA (4:3)
  - 30fps 16:9 / 10fps 16:9 (16:9)
- 19 Interval de înregistrare disponibil (pag. 50)
  - 1h20m30s
- 20 Histogramă (pag. 35)
- 21 Vârsta (pag. 47)
  - Aceasta este afișată pentru aproximativ 5 secunde la pornirea camerei în modul [BABY] sau [PET]
- Număr de zile care au trecut de la data de călătorie (pag. 52)
- 22 Data călătoriei (pag. 52)
- 23 Timp de înregistrare scurs (pag. 50)
- 24 Data și ora curente 📅
  - Sunt afișate timp de aproximativ 5 secunde la pornirea camerei, setarea ceasului și după comutarea din modul de redare în modul de înregistrare

Transfocare / Transfocare optică extinsă (pag. 27) / Transfocare facilă (pag. 28) / Transfocare digitală (pag. 29)

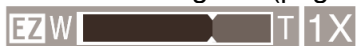

- 25 Sensibilitate inteligentă ISO
- 26 Compensarea expunerii
- 27 Declanșator lent (pag. 64)
- 28 Mod unghi larg (pag. 36)
- 29 Mod temporizator (pag. 40)
- 30 Lampă de asistare AF (pag. 63)
- 31 Zonă AF

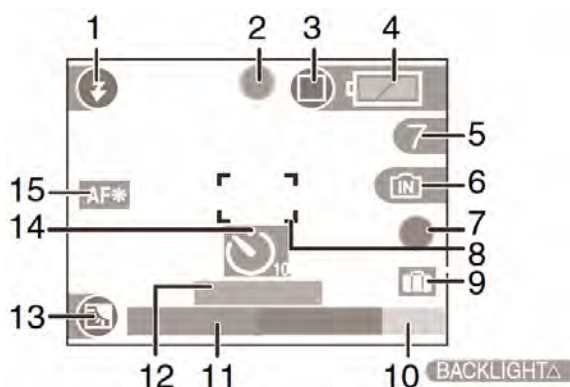

### ⓑ Înregistrare în mod simplu

- 1 Mod blitz (pag. 37)
- 2 Focalizare (pag. 23)
- 3 Mod Imagine (pag. 25)
- 4 : Indicator de alertă vibrații (pag. 25)
- 4 Indicator nivel încărcare baterie (pag. 22)
- 5 Număr de imagini care pot fi înregistrate (pag. 99)
- 6 Memorie încorporată (pag. 15)
- 7 : Card (pag. 15)
- 7 Stare înregistrare
- 8 Zonă AF (pag. 23)
- 9 Operație pentru compensarea luminii de fundal (pag. 52)
- 10 Operație pentru compensarea luminii de fundal (pag. 27)
- 11 Data și ora curentă

Data și ora curentă sunt afișate timp de aproximativ 5 secunde atunci când porniți camera, după ce setați ceasul și după ce

comutați de la modul Redare la modul Înregistrare.

Transfocare / Transfocare optică extinsă (pag. ag. 27) / Transfocare facilă (pag. 28)



- 12 Număr de zile care au trecut de la data plecării (pag. 52)
- 13 Compensare lumină de fundal (pag. 27)
- 14 Mod Temporizator (pag. 40)
- 15 Lampă de asistare AF (pag. 63)

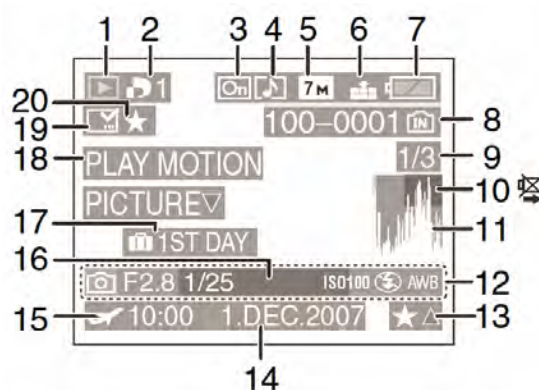

### ⓒ În modul Redare

- 1 Mod Redare (pag. 31)
- 2 Număr de imprimări DPOF (pag. 74)
- 3 Imagine protejată la ștergere (pag. 75)
- 4 Imagine în mișcare (doar DMC-LZ7) (pag. 67)
- 5 Dimensiune imagine (pag. 60)
- 6 Calitate (pag. 60)

În modul Imagine în mișcare (pag. 67)

/ / / (4:3)

/ (16:9)

În modul Simplu (pag. 25)

: MĂRIRE

: 4"x6"/10x15cm

: E-MAIL

- 7 Indicator nivel de încărcare baterie (pag. 22)
- 8 Număr fișier / folder (pag. 81)
- Memorie încorporată (pag. 15)
- 9 : Card (pag. 15)
- 9 Număr imagine/Număr total de imagini

- 10 Pictogramă de avertizare în legătură cu deconectarea cablului (pag. 86)  
Timp de înregistrare imagine în mișcare (pag. 67) **1h20m30s**
- 11 Histogramă (pag. 35)
- 12 Informații referitoare la înregistrare
- 13 Setare imagini favorite (pag. 70)/Timp de redare consumat (pag. 67) **1h20m30s**
- 14 Data și ora înregistrării
- 15 Setare de destinație a călătoriei (pag. 54)
- 16 Afișare vârstă (pag. 47)
- 17 Număr de zile care au trecut de la data călătoriei (pag. 52)
- 18 Redare imagini în mișcare (pag. 67)
- 19 Fotografii cu data imprimată (pag. 72)
- 20 Favorite (pag. 70)

## Precauții la utilizare

### ■ Utilizarea optimă a camerei

**Aveți grijă să nu scăpați sau să loviți camera și să nu așezați greutatea mare pe ea.**

- Aveți grijă să nu scăpați sau să loviți punga în care ați introdus camera deoarece acest lucru ar putea transmite șocuri puternice la unitate, putând defecta ecranul LCD
- Nu atășați nici un alt element la cureaua furnizată cu camera. Când camera este stocată, astfel de elemente pot defecta ecranul LCD.
- Nu utilizați pungi de hârtie, deoarece acestea se pot rupe cauzând căderea și defectarea camerei.
- Vă recomandăm să achiziționați o husă de protecție a camerei de la distribuitorul local..

**Țineți camera la distanță cât mai mare de echipamente electromagnetice (precum cuptoare cu microunde, televizoare, echipamente de jocuri video etc).**

- Dacă utilizați camera pe un televizor sau în apropierea sa, imaginile și sunetul camerei pot fi afectate de emisiile de unde electromagnetice.
- Nu utilizați camera în apropierea telefoanelor mobile deoarece zgomotele/interferențele sonore pot afecta imaginile și sunetul.
- Datele înregistrate pot fi distruse sau imaginile pot fi distorsionate de câmpurile magnetice puternice create de difuzoare sau motoare mari.
- Emisia de unde electromagnetice generată de un microprocesor poate afecta camera, provocând perturbații ale imaginilor și sunetelor.
- În cazul în care camera este afectată de echipamente electromagnetice și nu mai funcționează corespunzător, opriți camera și scoateți bateriile sau deconectați adaptorul de rețea (DMW-AC6EB; opțional). Apoi, introduceți bateriile sau conectați adaptorul din nou și porniți camera.

**Nu utilizați camera în apropierea transmițătoarelor radio sau liniilor de înaltă tensiune.**

- Dacă înregistrați lângă transmițătoare radio sau linii de înaltă tensiune, imaginile înregistrate sau sunetele pot fi afectate.

**Asigurați-vă că utilizați doar cablurile furnizate. Dacă utilizați accesorii opționale, utilizați numai cablurile furnizate împreună cu acestea.**

**Nu utilizați prelungitoare de cablu.**

**Nu pulverizați insecticide sau substanțe chimice volatile înspre cameră.**

- Dacă această cameră este pulverizată cu astfel de substanțe chimice, corpul camerei se poate distruge, iar finisajul suprafeței se va desprinde.
- Nu țineți produse din cauciuc sau material plastic în contact prelungit cu camera.

**Nu utilizați benzină, diluant sau alcool pentru curățarea camerei.**

- Înainte de curățarea camerei, scoateți bateriile sau deconectați adaptorul de rețea (DMW-AC6EB; opțional) de la priza de curent electric.
- Corpul camerei se poate deforma sau finisajul suprafeței se poate deteriora.
- Ștergeți camera cu o lavetă moale și uscată.
- Nu utilizați detergent de bucătărie sau lavete tratate chimic.

### ■ Despre ecranul LCD / Vizor

- **Nu apăsați ecranul LCD cu putere. Acest lucru poate duce la apariția unor culori neregulate pe ecranul LCD sau defectarea ecranului LCD.**
- Dacă atunci când porniți camera, aceasta este extrem de rece, imaginea de pe ecranul LCD / vizor, va fi mai întunecată decât de obicei. Cu toate acestea, pe măsură ce temperatura din interiorul camerei va crește, ecranul va reveni la luminozitatea lui normală.

La fabricarea ecranului LCD / vizor s-a folosit o tehnologie de mare precizie. Cu toate acestea, pot exista unele puncte întunecate sau luminoase (roșii, albastre sau verzi) pe ecran. Ecranul LCD / vizorul au mai mult de 99,99% pixeli efectivi cu doar 0,01% pixeli inactivi sau aprinși întotdeauna. Punctele nu vor fi înregistrate pe fotografiile de pe cardul de memorie.

### ■ Despre lentile

- Nu apăsați lentila cu putere.
- Lăsarea camerei cu lentila îndreptată spre soare poate duce la defectarea camerei. Aveți grijă când așezați camera în apropierea unei ferestre.

### ■ Bateriile

**Dacă nu utilizați camera o perioadă lungă de timp, asigurați-vă că ați scos bateriile.**

- Dacă temperatura este prea ridicată sau prea scăzută, terminalele ar putea rugini și cauza o defecțiune.

**Dacă scăpați bateria pe jos în mod accidental, verificați dacă terminalele sau corpul bateriei nu sunt afectate.**

- Introducerea unei baterii defecte în camera va defecta și camera.

**Când ieșiți în aer liber, luați baterii de rezervă, încărcate.**

- Țineți cont de faptul că perioada de funcționare a unei baterii va fi mai scurtă în medii cu temperaturi scăzute, de exemplu în stațiuni de schi.

**Evacuați la deșeuri bateriile neutilizabile.**

- Bateria are o durată de viață limitată.
- Nu aruncați bateria în foc deoarece poate exploda.

**Nu permiteți terminalelor bateriei să vină în contact cu obiecte metalice (precum coliere, agrafe de păr etc.).**

- Acestea pot provoca scurtcircuite sau generarea unei călduri excesive, iar dacă atingeți bateria în astfel de condiții puteți suferi arsuri grave

### ■ Cardul

**Nu lăsați cardul în locuri cu temperatură ridicată, unde se generează ușor unde electromagnetice sau electricitate statică sau unde este expus la razele solare.**

**Nu îndoțiți și nu expuneți cardul la șocuri.**

- Cardul poate fi distrus sau conținutul înregistrat se poate deteriora sau șterge.
- După utilizare sau în timpul transportului, păstrați cardul în carcasa sau husa lui.
- Nu permiteți ca impuritățile, praful și umezeala să intre în contact cu terminalele de pe spatele cardului și nu atingeți terminalele cu degetele.



## ■ Dacă nu veți utiliza camera pentru o perioadă mai lungă de timp

- Depozitați bateria într-un loc rece și uscat cu o temperatură relativ stabilă.  
[Temperatura recomandată: 15°C – 25°C  
Umiditate recomandată 40 % - 60%]
- Asigurați-vă că ați scos bateria și cardul din cameră.
- Când bateria este lăsată în cameră pentru o perioadă lungă de timp, aceasta se descarcă chiar când camera este oprită și poate deveni inutilizabilă chiar și după ce este reîncărcată. (Citiți P11 pentru informații privind bateriile Ni-MH)
- Când păstrați camera într-un dulap, recomandăm depozitarea ei împreună cu un agent deshidratant (silicagel).

## Afișarea mesajelor

În unele cazuri se vor afișa mesaje de confirmare sau de eroare pe ecran. Majoritatea mesajelor sunt descrise mai jos ca exemple.

### [CURRENT BATTERY TYPE SETTING: OXYRIDE][CURRENT BATTERY TYPE SETTING: ALKALINE/Ni-MH]

(SETARE CURENTĂ TIP DE BATERIE: OXYRIDE/SETARE CURENTĂ TIP DE BATERIE: ALCALINE/Ni-MH)

Acest mesaj este afișat atunci când introduceți bateriile pentru prima oară și atunci când bateriile sunt consumate și trebuie să le înlocuiți. Dacă tipul de baterie utilizat diferă de cel indicat în mesaj, schimbați tipul de baterie în [BATTERY TYPE] din meniul [SETUP] (pag. 19)

### [THIS MEMORY CARD IS PROTECTED]

(ACEST CARD DE MEMORIE ESTE PROTEJAT LA ȘTERGERE/SCRIERE)

Butonul de protejare la scriere de pe cardul de memorie SD este setat pe [LOCK] (blocare). Împingeți butonul înapoi pentru a anula setarea de blocarea a cardului. (pag. 15, 76, 79)

### [NO VALID PICTURE TO PLAY]

(ACEASTĂ IMAGINE NU POATE FI REDATĂ)

Activați funcția de redare după efectuarea unei înregistrări sau după introducerea unui card cu o imagine înregistrată.

### [THIS PICTURE IS PROTECTED]

(ACEASTĂ IMAGINE ESTE PROTEJATĂ LA ȘTERGERE)

După anularea setării de protejare, ștergeți sau suprascrieți imaginea. (pag. 73)

### [THIS PICTURE CANNOT BE DELETED] / [SOME PICTURES CANNOT BE DELETED]

(ACEASTĂ IMAGINE NU POATE FI ȘTEARSĂ / UNELE IMAGINI NU POT FI ȘTERSE)

Imaginile care nu sunt bazate pe standardul DCF nu pot fi șterse. Dacă doriți să ștergeți unele imagini, după salvarea datelor necesare pe un calculator, formatați cardul.

### [NO ADDITIONAL DELETE SELECTIONS CAN BE MADE]

(NU POT FI EFECTUATE SELECȚII SUPLIMENTARE DE ȘTERGERE)

Ați depășit numărul de imagini care poate fi setat o dată cu setarea multi delete (ștergere imagini multiple).

Ați introdus mai mult de 999 imagini în lista dumneavoastră de imagini favorite.

### [CANNOT BE SET ON THIS PICTURE]

(SETAREA NU POATE FI EFECTUATĂ LA ACEASTĂ IMAGINE )

Dacă imaginile nu sunt bazate pe standardul DCF, imprimarea DPOF nu poate fi setată.

### [NOT ENOUGH SPACE ON BUILT-IN MEMORY]/[NOT ENOUGH MEMORY IN THE CARD]

(SPAȚIUL LIBER DIN MEMORIA ÎNCORPORATĂ ESTE INSUFICIENT / MEMORIA CARDULUI ESTE INSUFICIENTĂ)

Nu mai există spațiu liber în memoria încorporată sau pe card.

- Atunci când copiați imagini din memoria încorporată pe card (copiere pe loturi), imaginile sunt copiate până când se ocupă spațiul liber al cardului.

### [SOME PICTURES CANNOT BE COPIED]/ [COPY COULD NOT BE COMPLETED]

(UNELE IMAGINI NU POT FI COPIATE/ NU S-A PUTUT FINALIZA PROCESUL DE COPIERE)

Nu se pot copia următoarele imagini.

- În cazul în care la destinația copierii există deja o imagine cu același nume ca al celei care urmează să fie copiată.
- Fișiere care nu sunt bazate pe standardul DCF.

În plus, este posibil să nu se poată copia imagini înregistrate sau editate pe alte echipamente.

**[BUILT-IN MEMORY ERROR  
FORMAT BUILT-IN MEMORY?]**

(EROARE MEMORIE ÎNCORPORATĂ DORIȚI SĂ FORMATAȚI MEMORIA ÎNCORPORATĂ?)

Acest mesaj va fi afișat atunci când formatați memoria încorporată pe un PC sau când scoateți bateriile fără a opri camera. Formatați din nou memoria încorporată cu ajutorul camerei. (pag. 79) Se vor șterge datele din memoria încorporată.

**[MEMORY CARD ERROR  
FORMAT THIS CARD?]**

(EROARE CARD DE MEMORIE DORIȚI SĂ FORMATAȚI ACEST CARD?)

Formatul cardului nu poate fi recunoscut de către cameră. Formatați din nou cardul cu camera după ce ați salvat datele necesare pe un calculator etc. (pag. 97)

**[PLEASE TURN CAMERA OFF AND THEN ON AGAIN]**

(VĂ RUGĂM OPRIȚI ȘI APOI PORNIȚI DIN NOU CAMERA)

Acest mesaj va fi afișat atunci când camera nu funcționează în mod corespunzător. Opriți și porniți din nou camera. Dacă mesajul persistă, contactați furnizorul sau cel mai apropiat centru de service.

**[MEMORY CARD PARAMETER ERROR]  
(EROARE PARAMETRU CARD DE MEMORIE)**

- Vă rugăm utilizați un card compatibil cu acest aparat. (P4, 15)
- Puteți utiliza carduri SDHC doar dacă utilizați carduri cu o capacitate de 4 GB sau mai mare

**[MEMORY CARD ERROR  
PLEASE CHECK THE CARD]**

(EROARE CARD DE MEMORIE VĂ RUGĂM SĂ VERIFICAȚI CARDUL)

- A avut loc o eroare la accesarea cardului. Introduceți din nou cardul.

**[READ ERROR  
PLEASE CHECK THE CARD]**

(EROARE DE CITIRE VĂ RUGĂM VERIFICAȚI CARDUL)

A avut loc o eroare la citirea datelor. Introduceți din nou cardul. Asigurați-vă că ați introdus corect cardul, apoi accesați-l din nou.

**[WRITE ERROR  
PLEASE CHECK THE CARD]**

(EROARE LA SCRIERE VĂ RUGĂM VERIFICAȚI CARDUL)

A avut loc o eroare la scrierea datelor. Închideți camera și scoateți cardul. Apoi introduceți din nou cardul și porniți camera.

Asigurați-vă că ați oprit camera înainte de a scoate sau introduce cardul pentru a evita deteriorările.

**[MOTION RECORDING WAS CANCELLED  
DUE TO THE LIMITATION OF THE WRITING  
SPEED OF THE CARD]**

(ÎNREGISTRAREA IMAGINILOR ÎN MIȘCARE A FOST ANULATĂ DIN CAUZA LIMITĂRII VITEZEI DE SCRIERE A CARDULUI)

- Când setați calitatea imaginii la [30fpsVGA], vă recomandăm utilizarea cardurilor de memorie SD de mare viteză, pe al căror ambalaj este indicată viteza „10 MB/s” sau o viteză mai mare.
- În funcție de tipul cardului de memorie SD/SDHC, este posibil ca înregistrarea să se întrerupă.

**[A FOLDER CANNOT BE CREATED]  
(NU POATE FI CREAT UN FOLDER)**

Folderul nu poate fi creat deoarece nu mai există numere de foldere care să poată fi utilizate. (pag. 81)

Salvați datele necesare pe un calculator și apoi formatați cardul. (pag. 79).



Dacă executați [NO. RESET] în meniul [SETUP] după formatare, numărul folderului este resetat la 100 (P21)

**[PICTURE IS DISPLAYED FOR 4:3 TV] /  
[PICTURE IS DISPLAYED FOR 16:9 TV]  
(FOTOGRAFIA ESTE AFIȘATĂ PENTRU TV CU  
RAPORT AL DIMENSIUNILOR DE 4:3/16:9)**

- Cablul AV este conectat la cameră. Apăsati [MENU/SET] (Meniu/Setare) dacă doriți să ștergeți acest mesaj.
- Selectați [TV ASPECT] în cadrul meniului [SETUP] pentru a modifica raportul dimensiunilor TV) (P21)
- Acest mesaj apare de asemenea când cablul de conexiune USB este conectat doar la cameră)

În acest caz, conectați cablul USB și la PC sau imprimantă (P80, 83)

**[PLEASE RE-CONNECT THE PRINTER]  
(VĂ RUGĂM SĂ CONECTAȚI DIN NOU  
IMPRIMANTA)**

Acest mesaj este afișat atunci când mutați selectorul de mod la  în timp ce camera este conectată la calculator. Dacă la cameră este conectată o imprimantă, schimbați modul la un alt mod decât  și apoi verificați să nu se realizeze nici un transfer de date.

(În timpul transferurilor de date, se afișează mesajul [ACCESS] pe ecranul LCD al camerei.)

### **[USB MODE CHANGED. PLEASE REMOVE THE USB CABLE]**

(MODUL USB A FOST SCHIMBAT. VĂ RUGĂM SĂ SCOATEȚI CABLUL USB)

Acest mesaj este afișat atunci când mutați selectorul de mod la un alt mod decât modul Imprimare [ ] în timp ce camera este conectată la imprimantă.

Setați din nou selectorul de mod la [ ] și apoi deconectați cablul USB. Dacă această problemă apare în timpul imprimării, opriți imprimarea și apoi deconectați cablul USB.

## **Detectarea și eliminarea defectelor**

Dacă configurați setările la modul în care erau configurate în momentul cumpărării, condițiile se pot îmbunătăți.

**Efectuați [RESET] (Resetare) în meniul [SETUP] (Configurare) (P25).**

### **■ Bateria și sursa de energie electrică**

**1: Camera se oprește imediat chiar dacă bateriile sunt încărcate. Nivelul de încărcare al bateriilor este scăzut chiar dacă de-abia au fost introduse.**

- Atunci când tipul de baterie și setările de la [BATTERY TYPE] nu sunt identice, este posibil ca nivelul de încărcare al bateriilor să nu fie afișat corespunzător, iar camera își poate întrerupe brusc funcționarea. Totuși acest lucru nu reprezintă o defecțiune. În funcție de marca bateriilor și de temperatura mediului de funcționare sau în cazul în care se utilizează baterii consumate, este posibil ca nivelul de încărcare al bateriilor să nu fie afișat cu acuratețe.
  - Vă rugăm să verificați setarea de la [BATTERY TYPE] (pag. 19) din meniul [SETUP].

**2: Camera nu poate fi operată chiar dacă este pornită.**

- Bateriile au fost introduse corect?
- Utilizați baterii suficient de încărcate atunci când utilizați baterii Ni-MH.

**3: Ecranul LCD se închide în timp ce camera este pornită.**

- S-a activat modul Economisire energie (pag. 20) sau modul Economic (pag. 20)?
  - Pentru a anula aceste moduri, apăsați până la jumătate butonul declanșator.
- Bateriile sunt consumate?
  - Înlocuiți-le cu baterii care au o capacitate suficientă. (Dacă utilizați baterii Ni-MH, încărcați-le)

**4: Camera se oprește imediat după ce este pornită.**

- Bateriile sunt consumate?
  - Înlocuiți-le cu baterii care au o capacitate suficientă. (Dacă utilizați baterii Ni-MH, încărcați-le)
  - Dacă lăsați camera pornită, bateriile se vor consuma. Trebuie să opriți camera frecvent utilizând modul Economisire energie (pag. 20), modul Economic (pag. 20) etc.

### **■ Înregistrarea**

**1: Imaginea nu poate fi înregistrată.**

- Selectorul de mod este corect setat?
- Există spațiu liber în memoria încorporată sau pe card?
  - Înainte de înregistrare, ștergeți câteva imagini. (pag. 31)

**2: Imaginea înregistrată este albicioasă.**

**Obiectivul este murdar.**

- Este posibil ca imaginea să fie albicioasă deoarece există pete, de ex. urme de degete pe obiectiv. Dacă obiectivul este murdar, porniți camera și scoateți inelul în care este montat obiectivul (pag. 8) și ștergeți suprafața obiectivului cu o lavetă moale și uscată.

**3: Imaginea înregistrată este prea luminoasă sau prea întunecată.**

- Verificați dacă expunerea este compensată corect. (pag. 41)

**4: Sunt realizate 2 sau 3 fotografii o dată.**

- Verificați dacă nu ați setat modul serie din meniul [REC] la [ON] (P62)

**5: Subiectul nu este focalizat corespunzător.**

- Domeniul de focalizare variază în funcție de modul de înregistrare.  
Rotiți selectorul de mod pentru a seta modul corespunzător distanței la care se află subiectul.
- Subiectul se află în afara domeniului de focalizare al camerei? (pag. 23, 43)
- Au existat vibrații la realizarea fotografiei?

**6: Imaginea înregistrată este neclară. Stabilizatorul optic de imagine nu funcționează.**

- Când realizați fotografii, în special atunci când le realizați în locuri întunecate, timpul de expunere crește și este posibil ca stabilizatorul optic de imagine să nu funcționeze corespunzător. În acest caz, vă recomandăm ținerea fermă a camerei cu ambele mâini, pentru a realiza fotografii clare. (pag. 23) Atunci când [SLOW SHUTTER] (declanșator lent) (pag. 64) este setat, vă recomandăm utilizarea unui trepied și a temporizatorului (pag. 40) când realizați fotografii.

**7: Imaginea înregistrată are un aspect grosier. Imaginea prezintă granulații.**

- Sensibilitatea ISO este prea ridicată sau timpul de expunere este prea mare? (La livrarea camerei, sensibilitatea ISO este setată la [AUTO]. De aceea, atunci când realizați imagini în spații închise etc. sensibilitatea ISO scade.)
  - Micșorați sensibilitatea ISO. (pag. 59)
  - Setati opțiunea [COL. MODE] (mod culoare) la [NATURAL]. (pag. 64)
  - Realizați imagini în locuri luminoase.
- În modul [HIGH SENS.] (sensibilitate superioară) din modul Scenă, rezoluția imaginii înregistrate scade puțin datorită procesării de mare sensibilitate. Acest lucru nu reprezintă o defecțiune.

**8: Luminozitatea și tonalitatea imaginii diferă de scena reală**

- Dacă înregistrați sub lumină fluorescentă, luminozitatea și tonalitatea imaginii diferă de scena reală, din cauza caracteristicilor luminii fluorescente. Acest lucru este normal.

**9: O linie verticală roșiatică apare pe ecranul LCD când butonul declanșator este apăsat pe jumătate sau la înregistrarea imaginilor în mișcare**

- Acest efect se numește efect de trenaj. Este specific ecranelor LCD, nefiind un defect. Apare atunci când subiectul are o parte luminoasă. Pot apărea și culori neuniforme în jurul zonei afectate de trenaj. Acest lucru nu afectează calitatea imaginile înregistrate. Este înregistrat pe imagini în mișcare, dar nu apare pe imaginile statice

**10: Înregistrarea imaginilor în mișcare se întrerupe brusc.**

- Utilizați un card MultiMedia?
  - Acest aparat nu acceptă cardurile Multimedia.
- Când setați calitatea imaginii la [30fpsVGA], vă recomandăm utilizarea cardurilor de memorie SD de mare viteză, pe al căror ambalaj este indicată viteza „10 MB/s” sau o viteză mai mare.
- În funcție de tipul cardului de memorie SD/SDHC, este posibil ca înregistrarea să se întrerupă.

**■ Ecranul LCD****1: Ecranul LCD se închide uneori atunci când camera este pornită.**

- Ecranul LCD se închide imediat după realizarea imaginilor cu ajutorul blitzului?
  - Ecranul LCD se închide cât timp se încarcă blitzul.

**2: Luminozitatea ecranului se reduce sau se intensifică pentru moment.**

- Acest fenomen apare atunci când apăsați până la jumătate butonul declanșator pentru a seta valoarea diafragmei și nu afectează imaginile înregistrate.

### 3: Afișajul ecranului LCD tremură atunci când se utilizează camera în spații închise.

- Este posibil ca afișajul ecranului LCD să tremure atunci când porniți camera într-un spațiu închis, cu lumină fluorescentă. Acest lucru nu reprezintă o defecțiune.

### 4: Ecranul este prea întunecat sau prea luminos.

- Reglați luminozitatea ecranului. (pag. 20)
- Camera este în modul High angle? (pag. 36)

### 5: Apar puncte negre, roșii, albastre și verzi pe ecranul LCD.



- Acești pixeli nu afectează imaginea înregistrată. Acest lucru nu reprezintă o defecțiune.

### 6: Apar granulații pe ecranul LCD.

- În locuri întunecate, pot apărea granulații care mențin luminozitatea ecranului LCD. Acest lucru nu afectează calitatea imaginile înregistrate.

## ■ Blitzul

### 1: Blitzul nu este activat.

- Blitzului este setat la Forced OFF (dezactivare forțat) [?  
– Schimbați setarea blitzului. (pag. 37)
- Blitzul nu este activat când modul Imagine în mișcare [], [SCENERY] (peisaj) (pag. 45), [NIGHT SCENERY] (peisaj pe timp de noapte) (pag. 46), [FIREWORKS] (focuri de artificii) (pag. 49) sau [STARRY SKY] (cer înstelat) (pag. 49, [AERIAL PHOTO], [HIGH SENS.] (P48) sau [SUNSET] (P47) sunt selectate în modul Scene.

### 2: Blitzul este activat de 2 ori.

- Atunci când selectați Red-eye Reduction (reducere efect de ochi roșii) (pag. 37), blitzul este activat o dată pentru prevenirea efectului de ochi roșii (ochii subiectului apar roșii în imagine) și apoi este activat din nou pentru înregistrarea efectivă.

## ■ Redarea

### 1: Imaginile redade sunt rotite și afișate într-o direcție neașteptată.

Camera are funcția de a detecta automat dacă ați întors camera pentru a realiza o fotografie și de a roti apoi acea imagine la redare. (Dacă realizați fotografiile îndreptând camera în sus sau jos, camera poate considera că este ținută în poziție verticală.)

- Când opțiunea [ROTATE DISP.] (rotire la afișare) (pag. 70) este setată la [OFF] (dezactivat), puteți afișa imaginile fără ca acestea să fie rotite.
- Puteți roti imaginile cu ajutorul funcției [ROTATE] (rotire) (pag. 70).

### 2: Imaginea nu este redată.

- Selectorul de mod este setat la redare [?
  - Există imagini în memoria încorporată sau pe card?

Atunci când nu s-a introdus un card, se afișează imaginile din memoria încorporată.

Atunci când s-a introdus un card, se afișează datele de imagine de pe card. (pag. 15)

### 3: Numărul folderului și numărul de fișier sunt afișate ca [—], iar ecranul se dezactivează.

- Imaginea a fost editată pe un calculator sau a fost înregistrată cu o cameră digitală de la un alt producător? Acest problemă poate apărea și dacă bateriile sunt scoase imediat după înregistrare sau dacă înregistrarea s-a efectuat cu baterii consumate.
  - Pentru a șterge imaginile menționate mai sus, formatați cardul. (pag. 79) (Formatarea șterge definitiv toate datele de pe card, inclusiv alte imagini. Verificați cu atenție datele înainte de a realiza formatarea.)

### 4: Fotografia este afișată cu o dată diferită de data reală de înregistrare în modul de redare calendar.

- Fotografia a fost editată pe un PC sau înregistrată cu o cameră digitală de la un alt producător? O astfel de fotografie poate fi afișată cu o dată diferită de data reală de înregistrare în modul de redare calendar. (P66)



- Ați setat corect ceasul camerei? (P16)  
De exemplu, dacă setarea ceasului camerei diferă de cea a PC-ului, și transferați imagini pe PC apoi le scrieți din nou pe card, acestea pot fi afișate cu o dată diferită de data reală de înregistrare în modul de redare calendar.

## ■ La conectarea la un televizor, la un calculator sau la o imprimantă

### 1: Imaginea nu apare pe televizor.

- Camera este conectată corect la televizor?
- Setati intrarea de semnal a televizorului la modul de intrare semnal extern.

### 2: Suprafețele afișajului de pe ecranul TV diferă de cele de pe ecranul LCD al camerei.

În funcție de tipul de televizor, este posibil ca suprafața afișajului să fie mai mică și de aceea, la afișare, este posibil să se decupeze părțile de sus și de jos sau părțile din dreapta și din stânga ale imaginii. Acest aspect este cauzat de caracteristicile televizorului și nu reprezintă o defecțiune.

### 3: Nu se pot reda imagini în mișcare pe televizor.

- Nu puteți reda imagini în mișcare pe televizor introducând cardul direct în slotul de card al televizorului.
  - Conectați camera la televizorul cu cablul AV (DMC-LZ7)/cablul video (DMC-LZ6) (inclus la livrare) și redați imaginile în mișcare pe această unitate.

### 4: Imaginea nu este afișată în întregime pe televizor.

- Setati raportul dimensiunilor TV la cameră (P21)

### 5: Imaginile nu pot fi transferate prin conectarea camerei la un calculator.

- Camera este conectată corect la calculator?
- Camera este recunoscută corect de către calculator?

### 6: Cardul nu este recunoscut de către calculator. (Calculatorul recunoaște memoria încorporată.)

- Deconectați cablul USB.  
Conectați din nou cablul în timp ce cardul este introdus în cameră.

### 7: Fotografiile nu pot fi imprimate prin conectarea camerei la o imprimantă.



- Imprimanta acceptă tehnologia PictBridge?
- Nu puteți imprima fotografii cu imprimante care nu acceptă tehnologia PictBridge. (pag. 83)
- Resetați modul la  (pag. 81)

### 8: Ambele margini ale fotografiei sunt tăiate la imprimare

- Când utilizați o imprimantă cu o caracteristică de ajustare sau alte funcții care pot decupa ambele margini ale fotografiilor, anulați aceste funcții și caracteristici înaintea imprimării. Ele depind de imprimanta folosită. (Consultați instrucțiunile de operare ale imprimantei pentru mai multe detalii).
- Când comandați unui studio foto imprimarea fotografiilor, cereți imprimarea ambelor margini, dacă acest lucru este posibil.

## ■ Diverse

### 1: A fost setată, din greșeală, o limbă neinteligibilă.

- Apăsati pe [MENU/SET], selectați pictograma meniului [SETUP]  și apoi selectați pictograma  pentru a seta limba dorită. (pag. 21)

### 2: Setarea pentru funcția de vizualizare automată este dezactivată

- Camera se află în modul serie (pag. 62) sau în modul Imagine în mișcare  (pag. 50)?
  - În aceste cazuri, nu puteți seta funcția de vizualizare automată din meniul [SETUP].

### 3: Când butonul declanșator este apăsat până la jumătate, uneori se aprinde un indicator roșu.

- În locuri întunecate, lampa de asistare AF (pag. 63) luminează în roșu pentru a ușura focalizarea unui subiect.

**4: Lampa de asistare AF nu se aprinde.**

- Funcția [AF ASSIST LAMP] (lampă de asistare AF) din meniul de mod [REC] este setată la [ON]?
- Realizați fotografii în locuri întunecate?  
– Lampa de asistare AF nu se aprinde în locuri luminoase.
- Lampa de asistare AF nu se aprinde când modurile [SCENERY] (pag. 45), [NIGHT SCENERY] (pag. 46), [FIREWORKS] (pag. 49), [AERIAL PHOTO] (P50) sau [SUNSET] (P47) sunt selectate în modul Scenă.

**5: Camera se încălzește.**

- Suprafața camerei se poate încălzi în timpul utilizării. Acest lucru nu afectează performanțele sau calitatea camerei.

**6: Obiectivul emite un sunet de clic.**

- Când luminozitatea s-a modificat datorită utilizării funcției de zoom sau mișcării camerei etc., obiectivul poate emite un sunet de clic, iar imaginea de pe ecran se poate modifica radical.

Totuși, imaginile nu vor fi afectate.

Sunetul este cauzat de reglarea automată a diafragmei.

Acest lucru nu reprezintă o defecțiune.

**7: Ceasul este resetat.**

- Dacă nu utilizați camera pentru o perioadă mai lungă de timp, este posibil ca ceasul să fie resetat. Când se afișează mesajul [PLEASE SET THE CLOCK] (vă rugăm setați ceasul), setați ceasul din nou. (pag. 18)
- Când realizați o fotografie înainte de a seta ceasul, se înregistrează ora și data astfel [0:00 0. 0. 0].

**8: Fotografia afișată este ușor distorsionată**

- În funcție de grosimentul de transfocare, imaginea afișată poate fi ușor distorsionată. Cu cât vă apropiați mai mult de subiect pentru a realiza fotografii în unghi larg, cu atât vor fi mai distorsionate fotografiile. Acest lucru este normal și nu reprezintă un defect

**9: În imagine apar culori care nu existau în scena reală.**

- În funcție de grosimentul la zoom, este posibil să apară franjuri colorate în jurul subiectului. Acest fenomen se numește aberație cromatică și poate deveni vizibil la înregistrarea de la distanță a subiectelor. Totuși, acest lucru nu reprezintă o defecțiune.

**10: Numerele de fișier nu sunt înregistrate consecutiv.**

- Efectuarea unor anumite operații poate duce la înregistrarea imaginilor în foldere cu numere diferite față de cele utilizate în operația anterioară. (pag. 81)

**11: Numerele de fișier sunt înregistrate în ordine ascendentă**

- Dacă bateria este introdusă sau scoasă când camera nu este oprită, numerele de foldere înregistrate se pierd. Cu toate acestea, dacă porniți camera din nou și înregistrați imagini, numerele de foldere înregistrate sunt diferite de numerele folderelor înregistrate înainte.







**12: Fotografia este afișată în negru**







- Imaginile editate sau rotite cu un PC pot fi afișate în negru în modul de redare (P31), multi redare (P65) și redare calendar (P66)







## Numărul de imagini care pot fi înregistrate și timpul de înregistrare disponibil





- Numărul de imagini care pot fi înregistrate și timpul de înregistrare disponibil sunt valori aproximative. (Aceste numere variază în funcție de condițiile de înregistrare și de tipul de card.)
- Numărul de imagini care pot fi înregistrate și timpul de înregistrare disponibil variază în funcție de subiect.
- Numărul din interiorul liniei negre groase reprezintă numărul fotografiilor înregistrate în modul simplu [♥] (P25)

### ■ Numărul de imagini care pot fi înregistrate

Raportul dimensiunilor		4:3					
Dimensiune imagine		7M (7M): (3072×2304 pixeli)		5M (5M EZ): (2560×1920 pixeli)		3M (3M EZ): (2048×1536 pixeli)	
Calitate							
Memorie încorporată (Aprox. 27 MB)		7	14	10	21	16	33
Card	16 MB	3	7	5	10	8	16
	32 MB	7	16	11	23	18	36
	64 MB	16	34	24	48	38	75
	128 MB	35	69	50	99	78	150
	256 MB	68	135	98	190	150	290
	512 MB	135	270	195	380	300	590
	1 GB	270	540	390	770	600	1180
	2 GB	550	1090	790	1530	1220	2360
4 GB	1090	2150	1560	3010	2410	4640	

Raportul dimensiunilor		4:3					
Dimensiune imagine		2M (2M EZ): (1600×1200 pixeli)		1M (1M EZ): (1280×960 pixeli)		0.3M/♥ (0.3M EZ): (640×480 pixeli)	
Calitate							
Memorie încorporată (Aprox. 27 MB)		27	53	41	78	130	210
Card	16 MB	13	27	21	40	68	110
	32 MB	29	58	45	85	145	230
	64 MB	61	120	93	175	290	480
	128 MB	125	240	190	350	600	970
	256 MB	240	470	370	690	1170	1900
	512 MB	480	940	730	1370	2320	3770
	1 GB	970	1880	1470	2740	4640	7550
	2 GB	1920	3610	2920	5120	8780	12290
4 GB	3770	7090	5740	10050	17240	24130	

Raportul dimensiunilor		<b>3:2</b>			
Dimensiune imagine		<b>6M</b> (6M): (3072×2048 pixeli)		<b>25M</b> /  (2.5M EZ): (2048×1360 pixeli)	
Calitate					 / 
Memorie încorporată (Aprox. 27 MB)		8	16	19	37
Card	16 MB	3	8	9	18
	32 MB	8	18	20	40
	64 MB	19	38	43	83
	128 MB	39	78	88	165
	256 MB	77	150	170	330
	512 MB	150	300	340	650
	1 GB	300	600	680	1310
	2 GB	620	1220	1360	2560
	4 GB	1230	2410	2680	5020

Raportul dimensiunilor		<b>16:9</b>			
Dimensiune imagine		<b>55M</b> (5.5M): (3072×1728 pixeli)		<b>2M</b> (2M EZ): (1920×1080 pixeli)	
Calitate					
Memorie încorporată (Aprox. 27 MB)		9	19	25	48
Card	16 MB	4	10	12	25
	32 MB	10	21	27	53
	64 MB	22	45	57	105
	128 MB	46	92	115	220
	256 MB	91	180	230	430
	512 MB	180	350	450	860
	1 GB	360	710	910	1720
	2 GB	730	1420	1800	3410
	4 GB	1450	2800	3540	6700



## ■ Timp de înregistrare disponibil (secunde)

Raportul dimensiunilor		4:3				16:9	
Setare calitate de imagine		30fps VGA	10fps VGA	30fps QVGA	10fps QVGA	30fps 16:9	10fps 16:9
Memorie încorporată (Aprox. 27 MB)		–	–	53 s	2 min 40 s	–	–
Card	16 MB	6 s	26 s	26 s	1 min 23 s	5 s	22 s
	32 MB	17 s	59 s	59 s	2 min 55 s	14 s	50 s
	64 MB	39 s	2 min	2 min	6 min	33 s	1 min 46 s
	128 MB	1 min 23 s	4 min 10 s	4 min 10 s	12 min 20 s	1 min 11 s	3 min 35 s
	256 MB	2 min 45 s	8 min 10 s	8 min 10 s	24 min	2 min 20 s	7 min
	512 MB	5 min 30 s	16 min 20 s	16 min 20 s	47 min 50 s	4 min 40 s	14 min
	1 GB	11 min	32 min 50 s	32 min 50 s	1 h 35 min	9 min 20 s	28 min 10 s
	2 GB	22 min 30 s	1 h 7 min	1 h 7 min	3 h 15 min	19 min 20 s	57 min 30 s
	4 GB*	44 min 20 s	2 h 11 min	2 h 11 min	6 h 22 min	38 min	1 h 53 min

\* Imaginile în mișcare pot fi înregistrate continuu până la 2 GB.

Timpul de înregistrare maxim disponibil pentru 2 GB este afișat pe ecran.



- Numărul de fotografii realizabile și timpul de înregistrare disponibil afișate pe ecranul LCD / Vizor nu va descrește întotdeauna în ordine.
- Unitatea nu suportă înregistrarea de imagini în mișcare pe carduri multimedia
- Focalizarea optică extra nu funcționează în [HIGH SENS.] (P48) în modul scenă, astfel încât dimensiunea imaginii pentru [EZ] nu este afișată



## Specificații

<b>Camera digitală:</b>	Informații pentru siguranța dumneavoastră
<b>Sursă curent:</b>	3,0 V curent continuu
<b>Consum de energie</b>	DMC-LZ7 1,5 W (la înregistrare) 0,6 W (la redare) DMC-LZ6 1,4 W (la înregistrare) 0,6 W (la redare)
<b>Pixeli cameră:</b>	7.200.000 pixeli
<b>Senzor imagine:</b>	1/2 ,5" CCD, număr total de pixeli: 7.380.000 pixeli. Filtru de culoare primară
<b>Lentilă:</b>	optică 6 x zoom, f = 6,1 mm la 36,6 mm (35 mm echivalent film cameră: 37 mm – 222 mm)/F2,8 – F4,8
<b>Transfocare digitală:</b>	Max 4 x
<b>Transfocare optică extra:</b>	Max. 9 x
<b>Focalizare:</b>	Normal / Macro AF/ 5 zone de focalizare / 3 zone de focalizare (mare viteză) / 1 zonă de focalizare (mare viteză) / 1 zonă de focalizare / focalizare pe un element al imaginii
<b>Aria de focalizare:</b>	Normal: 50 cm (Wide) / 1,2 m (Tele) la ∞ Macro / Simplu / Imagine în mișcare / Sensibilitate inteligentă ISO: 5 cm (Wide) / 50 cm (Tele) la ∞ Mod scenă: Pot exista diferențe în setările de mai sus.
<b>Sistem declanșator:</b>	Declanșator electronic + declanșator mecanic
<b>Imagini în mișcare:</b>	Când raportul dimensiunilor este [ <b>4:3</b> ] 640 x 480 pixeli (Doar la utilizarea unui card) / 320 x 240 pixeli Când raportul dimensiunilor este [ <b>16:9</b> ] 848 x 480 pixeli (Doar la utilizarea unui card) 30 sau 10 cadre / secundă cu semnal audio. Înregistrarea audio este disponibilă doar pentru DMC-LZ7
<b>Înregistrare în mod serie</b>	Se modifică în funcție de tipul cardului, dimensiunea imaginii și calitate.
<b>Viteză serie:</b>	
<b>Număr de fotografii realizabile:</b>	În funcție de capacitatea cardului sau a memoriei încorporate. (În modul de înregistrare serie, performanțele se obțin doar cu card de memorie SD / SDHC. Performanțele cu card multimedia se vor reduce.)
<b>Sensibilitate ISO:</b>	AUTO/100/200/400/800/1250 Mod [HIGH SENS.]: 3200
<b>Viteza declanșator:</b>	60 la 1 / 2.000 th Mod [STARRY SKY] (cer înstelat): 15 secunde, 30 de secunde, 60 de secunde Mod imagine în mișcare; 1/30 th / secundă – 1/6400 th / secundă
<b>Nivel al tonurilor de alb:</b>	AUTO/Lumina zilei/Înnorat/Umbră/Bec halogen/ Setare tonuri de alb
<b>Expunere (EA):</b>	Program AE Compensarea expunerii (1/3 EV Step, -2 la +2 EV)
<b>Mod măsurare:</b>	Multiplu
<b>Ecran LCD:</b>	TFT LCD 2,5" policristalin de temperatură joasă (DMC-LZ7) (aprox 115.000 pixeli) (raport al câmpului de vizualizare de aprox. 100%) TFT LCD 2,0" policristalin de temperatură joasă (DMC-LZ6) (aprox 86.000 pixeli) (raport al câmpului de vizualizare de aprox. 100%)

<b>Blitz:</b>	Interval blitz: Aprox. 50 cm – 5,4 m (Wide, Mod [ISO AUTO] AUTO / Reducere a efectului de ochi roși, Forced ON (Forced ON/Red-Eye reduction) (Activat / Reducere a efectului de ochi roși), Slow sync. / Red-Eye reduction, Forced OFF (Dezactivat)
<b>Microfon (DMC-LZ7):</b>	mono
<b>Suport de înregistrare:</b>	Memorie încorporată (Aprox. 27 MB)/ Card de memorie SD / Card SDHC / Card Multimedia (Doar imagini statice)
<b>Dimensiuni fotografice</b>	
<b>Imagini statice:</b>	Când raportul dimensiunilor este [ 4:3 ] 3072 x 2304 pixeli, 2560 x 1920 pixeli, 2048 x 1536 pixeli, 1600 x 1200 pixeli, 1280 x 960 pixeli, 640 x 480 pixeli Când raportul dimensiunilor este [ 3:2 ] 3072 x 2048 pixeli, 2048 x 1360 pixeli Când raportul dimensiunilor este [ 16:9 ] 3072 x 1728 pixeli, 1920 x 1080 pixeli
<b>Imagini în mișcare:</b>	Când raportul dimensiunilor este [ 4:3 ] 640 x 480 pixeli (Doar la utilizarea unui card) / 320 x 240 pixeli Când raportul dimensiunilor este [ 16:9 ] 848 x 480 pixeli (Doar la utilizarea unui card)
<b>Calitate:</b>	Fină / standard
<b>Format fișier de înregistrare:</b>	
<b>Imagine statică:</b>	JPEG (bazat pe Regulă Design pentru sistem fișier cameră, bazat pe standardul Exif 2.21) / DPOF corespunzător
<b>Imagini în mișcare:</b>	QuickTime Motion JPEG (Înregistrarea audio este disponibilă doar pentru DMC-LZ7)
<b>Interfața:</b>	
<b>Digital:</b>	USB 2.0 (Viteza max.)
<b>Semnal audio / video analog:</b>	
<b>(DMC-LZ7):</b>	
<b>Semnal video</b>	Compozit NTSC / PAL (Comutat prin meniu)
<b>(DMC-LZ6):</b>	leșire linie audio (mono) (DMC-LZ7)
<b>Terminal:</b>	
<b>Digital / AV AUT</b>	
<b>(DMC-LZ7):</b>	
<b>Digital / V. OUT:</b>	
<b>(DMC-LZ6)</b>	mufă jack dedicată (8 pini)
<b>DC IN:</b>	Tip 1 jack
<b>CC IN:</b>	mufă 3 jack
<b>Dimensiuni:</b>	Aprox. 98,5 mm (l) x 62,3 mm (H) x 33,1 mm (D) (fără părțile de proiecție)
<b>Greutate:</b>	Aprox. 184 g (DMC-LZ7), Aprox. 180 g (DMC-LZ6) (fără cardul de memorie și baterie) Aprox. 230 g (DMC-LZ7), Aprox. 226 g (DMC-LZ6) (cu cardul de memorie și baterie)
<b>Temperatura de operare:</b>	0°C – 40°C
<b>Umiditate:</b>	10% - 80%



QuickTime și logo-ul QuickTime sunt mărci comerciale sau mărci înregistrate ale Apple Computer, Inc., utilizate sub licență.



VQT1C52  
F1206Km0

**Matsushita Electric Industrial Co., Ltd.**

Web Site: <http://panasonic.net>

